

## Istruzioni d'uso Congelatore















Leggere **assolutamente** queste istruzioni d'uso e montaggio prima di posizionamento – installazione – messa in funzione. Si evitano così danni a sé stessi e altre persone.

# Indice

---

<b>Consigli e avvertenze</b> .....	<b>5</b>
<b>Tutela dell'ambiente</b> .....	<b>15</b>
<b>Installazione</b> .....	<b>16</b>
Luogo di installazione.....	16
Requisiti di aerazione e fuoriuscita di aria .....	17
Posizionamento di più apparecchi del freddo .....	18
Cambiare l'incernieratura dello sportello.....	18
Montare i distanziatori da parete in dotazione.....	18
Posizionare l'apparecchio.....	18
Registrare l'apparecchio.....	19
Integrare l'apparecchio per il freddo in una fila di mobili da cucina .....	19
Dimensioni apparecchio.....	22
Collegamento elettrico .....	24
<b>Risparmiare elettricità</b> .....	<b>25</b>
<b>Descrizione apparecchio</b> .....	<b>26</b>
Presentazione apparecchio.....	26
Display di avvio .....	28
Norme operative .....	28
Modalità impostazioni  .....	29
Modificare la disposizione interna .....	31
Inclinare il cassetto più in alto .....	31
Cassetto di congelazione box XXL .....	31
Accessori in dotazione.....	31
Accessori acquistabili .....	32
<b>Accendere e spegnere l'apparecchio</b> .....	<b>33</b>
Al primo avvio.....	33
Collegare l'apparecchio.....	33
Attivare l'apparecchio di refrigerazione .....	33
Spegnere l'apparecchio di refrigerazione .....	33
In caso di assenza prolungata.....	33
<b>Temperatura corretta</b> .....	<b>34</b>
Indicatore di temperatura.....	34
Impostare la temperatura.....	34
Valori impostabili .....	34
<b>Uso della funzione SuperFrost</b> .....	<b>35</b>

<b>Effettuare altre impostazioni</b> .....	<b>36</b>
Spiegazioni delle rispettive impostazioni.....	36
Modalità Party  .....	36
Attivare la funzione di blocco  /  .....	36
Modalità Shabbat  .....	36
Informazioni sulla modalità Sabbath  .....	37
Modificare l'intervallo fino all'attivazione dell'allarme sportello  .....	37
Miele@home.....	38
Modificare il volume dei segnali acustici  /  .....	39
Modificare la luminosità del display  .....	40
Disattivare la modalità fiera  .....	40
Ripristinare le impostazioni di serie  .....	40
Informazioni  .....	40
<b>Allarme temperatura e sportello</b> .....	<b>41</b>
<b>Congelare e conservare</b> .....	<b>43</b>
Cosa succede quando si congelano alimenti freschi? .....	43
Capacità massima di congelamento .....	43
Conservare prodotti già surgelati .....	43
Congelare alimenti freschi.....	44
Tempo di conservazione alimenti surgelati.....	45
Utilizzare gli accessori .....	46
Preparare cubetti di ghiaccio .....	46
<b>Sbrinare</b> .....	<b>47</b>
<b>Manutenzione e pulizia</b> .....	<b>48</b>
Indicazioni sui prodotti detergenti .....	48
Operazioni preliminari per la pulizia dell'apparecchio .....	48
Pulire il vano interno.....	48
Pulire gli accessori a mano o in lavastoviglie.....	49
Rimuovere e smontare gli accessori per la pulizia.....	49
Pulire il pannello frontale e le pareti laterali.....	49
Pulire la guarnizione dello sportello .....	50
Pulire le aperture di aerazione e sfiato .....	50
Dopo la pulizia.....	50
<b>Cosa fare se ...</b> .....	<b>51</b>
<b>Cause dei rumori</b> .....	<b>60</b>
<b>Assistenza tecnica</b> .....	<b>62</b>
Contatti in caso di guasti.....	62
Banca dati EPREL.....	62

# Indice

---

Garanzia.....	62
<b>Dichiarazione di conformità.....</b>	<b>63</b>
<b>Diritti d'autore e licenze.....</b>	<b>64</b>

Questo apparecchio è conforme alle vigenti norme in materia di sicurezza. Un uso improprio può comunque causare danni a persone e/o cose.

Leggere attentamente le istruzioni d'uso e di montaggio allegate prima di mettere in funzione l'apparecchio. Le istruzioni contengono informazioni importanti su incasso, sicurezza, uso e manutenzione. Si evitano così danni a sé e all'apparecchio.

Ai sensi della norma IEC 60335-1, Miele avvisa espressamente che è assolutamente necessario leggere e seguire tutte le informazioni disponibili per l'installazione dell'apparecchio di refrigerazione, nonché le indicazioni e le avvertenze di sicurezza.

Miele non risponde dei danni che derivano dall'inosservanza di queste avvertenze.

Conservare il libretto delle istruzioni per l'uso e il montaggio e metterlo a disposizione di eventuali altri utenti.

### Uso corretto

► L'apparecchio di refrigerazione è destinato ad uso domestico e in ambienti simili, come ad es. in

- negozi, uffici e contesti di lavoro simili
- in tenute agricole
- in alberghi, motel e pensioni con prima colazione e altri edifici per uso da parte dei clienti.

Questo apparecchio di refrigerazione non è destinato all'uso all'aperto.

► L'apparecchio è destinato esclusivamente ad uso domestico per conservare alimenti surgelati, congelare alimenti freschi e preparare ghiaccio.

Ogni altro uso non è consentito.

## Consigli e avvertenze

---

► L'apparecchio non è indicato per conservare e mantenere al fresco medicinali, plasma sanguigno, preparati di laboratorio oppure sostanze o prodotti simili alla base della direttiva sui dispositivi medici. L'uso non adeguato dell'apparecchio può danneggiare o causare il deperimento della merce conservata. Inoltre l'apparecchio non è adatto al funzionamento in aree soggette a pericolo di esplosioni. Miele non risponde per i danni causati da un uso diverso da quello previsto o errato.

► Le persone (inclusi i bambini) che per le loro capacità fisiche, sensoriali o psichiche o per la loro inesperienza o non conoscenza non siano in grado di utilizzare in sicurezza l'apparecchio di refrigerazione, devono farne solo se sorvegliati.

Queste persone possono usare l'apparecchio senza essere sorvegliate solo se sono state istruite adeguatamente sulle modalità d'uso.

### Sorvegliare i bambini

► Tenere i bambini di età inferiore a 8 anni lontani dall'apparecchio a meno che non siano sorvegliati.

► I bambini da otto anni in su possono far funzionare l'apparecchio senza essere sorvegliati solo se sono stati adeguatamente istruiti in modo da farlo funzionare da soli senza pericolo di infortunarsi. I bambini dovranno essere al corrente dei pericoli derivanti da un'errata manipolazione dei comandi e riconoscerli.

► I bambini non devono eseguire lavori di manutenzione e pulizia senza essere sorvegliati.

► Sorvegliare i bambini se sono vicini all'apparecchio. Evitare che i bambini giochino con l'apparecchio.

► Pericolo di soffocamento! I bambini giocando possono avvolgersi nel materiale d'imballaggio (p.es. pellicole) oppure infilarselo in testa e soffocare. Tenere lontano da bambini eventualmente presenti in casa il materiale d'imballaggio.

### Sicurezza tecnica

► Il circuito di refrigerante è testato per essere ermetico. L'apparecchio è conforme alle norme corrispondenti in materia di sicurezza e alle direttive europee.



► Avvertenza: pericolo di incendio/materiali infiammabili. Questo simbolo si trova sul compressore e indica la presenza di materiali infiammabili. Non rimuovere questo adesivo.

Il refrigerante contenuto (indicazioni sulla targhetta dati) è ecologico, ma combustibile.

L'uso di questo refrigerante ecologico può causare un aumento della rumorosità durante il funzionamento. Oltre al rumore provocato dal compressore, si possono verificare rumori di flusso nell'intero circuito refrigerante. Questi effetti non sono purtroppo evitabili, ma non influiscono sull'efficienza dell'apparecchio.

Verificare quindi scrupolosamente che durante il trasporto e l'incasso/installazione dell'apparecchio non vengano danneggiati i componenti del circuito refrigerante. Il refrigerante può causare lesioni agli occhi e quello che fuoriesce può incendiarsi.

In caso di danni:

- evitare fiamme libere o fonti di accensione;
- staccare l'apparecchio dalla rete elettrica;
- aerare per alcuni minuti il locale in cui si trova l'apparecchio e
- avvisare l'assistenza tecnica.

► Maggiore è la quantità di refrigerante contenuta nell'apparecchio, più grande deve essere il locale in cui viene installato. Se il locale è troppo piccolo, in caso di perdite si può formare una miscela di aria e gas. Per 8 g di refrigerante il locale dovrà avere un volume di 1 m<sup>3</sup>. La quantità di refrigerante è indicata sulla targhetta dati apposta all'interno dell'apparecchio.

## Consigli e avvertenze

---

► I dati di collegamento (protezione, frequenza e tensione), riportati nella targhetta di matricola dell'apparecchio, devono assolutamente corrispondere a quelli della rete elettrica per evitare danni all'apparecchio.

Prima di collegare l'apparecchio, controllare quindi i dati. In caso di dubbio, consultare un elettricista qualificato.

► La sicurezza elettrica dell'apparecchio è garantita solo se è allacciato a un conduttore di protezione installato secondo le norme. È altrettanto importante verificare l'efficienza di tale dispositivo di sicurezza. In caso di dubbio, far controllare l'installazione da un elettricista qualificato.

► È possibile il funzionamento temporaneo o permanente su un sistema di alimentazione di energia autosufficiente o non sincronizzato alla rete (ad es. reti autonome, sistemi di backup). Requisito per il funzionamento è che il sistema di alimentazione di energia rispetti le disposizioni della norma EN 50160 o similari.

Le misure di sicurezza previste nell'impianto domestico e in questo prodotto Miele devono essere garantite per la funzionalità e le procedure anche nel funzionamento autonomo o non sincronizzato alla rete, oppure sostituite da uguali misure nell'installazione. Come descritto ad esempio nella pubblicazione attuale della VDE-AR-E 2510-2.

► Se il cavo di alimentazione elettrica presente è danneggiato, deve essere sostituito con un pezzo di ricambio originale per evitare infortuni. Solo con pezzi di ricambio originali Miele garantisce di poter soddisfare le richieste di sicurezza.

► Prese multiple o prolunghe elettriche non garantiscono la sicurezza necessaria (pericolo d'incendio). Non collegare quindi l'apparecchio alla rete elettrica con queste prese.

► Se l'umidità giunge a parti dell'apparecchio sotto tensione o al cavo elettrico, può causare un corto circuito. Non utilizzare l'apparecchio in ambienti umidi o soggetti a spruzzi d'acqua (ad es. garage, lavanderie ecc.).



- ▶ L'apparecchio non deve venire installato e usato in luoghi non fissi (ad es. imbarcazioni).
- ▶ Se l'apparecchio è danneggiato, la sicurezza dell'utente non è garantita. Controllare quindi se si notano danni visibili. Non usare mai l'apparecchio se si notano danni!
- ▶ Questo apparecchio di refrigerazione non è destinato all'uso come apparecchio da incasso.
- ▶ Per i lavori di installazione e nel caso di interventi, si dovrà staccare l'apparecchio dalla rete elettrica. È staccato dalla rete elettrica solo se viene soddisfatta una delle seguenti premesse:
  - la sicurezza elettrica dell'impianto elettrico è disinserita, oppure
  - il fusibile a vite dell'impianto elettrico è svitato e rimosso di sede, oppure
  - il cavo di collegamento è staccato dalla rete elettrica. Per staccare il cavo dalla presa afferrare sempre la spina e non tirare il cavo.
- ▶ I lavori di installazione e di manutenzione, oppure eventuali interventi non effettuati correttamente, possono costituire gravi pericoli per l'utente. I lavori di installazione e di manutenzione devono pertanto essere effettuati esclusivamente da persone esperte, autorizzate da Miele.
- ▶ Se gli interventi non vengono eseguiti da un servizio assistenza autorizzato da Miele, i diritti alla garanzia non sono più validi.
- ▶ Sostituire eventuali pezzi difettosi esclusivamente con ricambi originali Miele. Solo così Miele può garantire il pieno rispetto degli standard di qualità previsti.

## Consigli e avvertenze

---

► Questo apparecchio di refrigerazione è dotato di una lampadina speciale per soddisfare specifiche esigenze (ad es. temperatura, umidità, resistenza chimica e all'usura, vibrazione). Utilizzare la lampadina speciale solo per l'uso previsto. La lampadina non è adatta per illuminare l'ambiente. Per motivi di sicurezza è necessario che la sostituzione sia effettuata solo dal servizio di assistenza tecnica autorizzato Miele. Questo apparecchio di refrigerazione contiene diverse sorgenti luminose almeno della classe di efficienza energetica F.

### Installazione corretta

- Eseguire il cambio dell'incernieratura dello sportello (se necessario) in base alle istruzioni di montaggio allegate.
- Durante il trasporto e l'installazione dell'apparecchio per il freddo, indossare sempre guanti protettivi.
- Per le operazioni d'incasso farsi aiutare da un'altra persona.

### Uso corretto

- L'apparecchio è predisposto per una determinata classe climatica (area temperatura ambiente), i cui limiti devono essere rispettati. I dati riguardanti la classe climatica sono riportati nella targhetta dati nel vano interno dell'apparecchio. Una temperatura ambiente più bassa causa il fermo prolungato del compressore, e di conseguenza l'apparecchio non riesce a mantenere la temperatura necessaria.
- Le aperture di aerazione e sfiato non dovranno in nessun caso essere ostruite. La ventilazione corretta dell'apparecchio risulterebbe compromessa. Il consumo di elettricità aumenta e l'apparecchio potrebbe rimanere danneggiato.
- Se nell'apparecchio o nello sportello si sistemano alimenti contenuti grassi o olio, fare attenzione che eventuali perdite di olio o unto non giungano a contatto con le superfici in plastica. Potrebbero verificarsi incrinature nelle superfici in materiale sintetico.

- ▶ Pericolo di incendio e di esplosione. Non conservare materiali esplosivi e prodotti con gas propellenti (per es. bombolette spray) nell'apparecchio. I composti gassosi infiammabili possono incendiarsi a causa di componenti elettrici.
- ▶ Pericolo di esplosione. Non azionare apparecchiature elettriche all'interno dell'apparecchio (ad es. per la produzione di gelato). Potrebbero generarsi scintille.
- ▶ Pericolo di ferirsi e di provocare danni. Non conservare nel vano congelatore bevande gassate in lattine o bottiglie. Le lattine o le bottiglie potrebbero scoppiare.
- ▶ Pericolo di ferirsi e di provocare danni. Mettere le bottiglie da raffreddare rapidamente nel vano congelatore e toglierle al più tardi un'ora dopo. Le bottiglie possono scoppiare.
- ▶ Pericolo di ferirsi. Non toccare i prodotti surgelati o le parti in metallo con le mani bagnate. La pelle potrebbe rimanere attaccata.
- ▶ Pericolo di ferirsi. Non mettere mai in bocca i cubetti di ghiaccio e i gelati, specialmente i ghiaccioli, appena prelevati dal vano congelatore. La temperatura estremamente bassa del prodotto congelato potrebbe farlo attaccare alle labbra o alla lingua.
- ▶ Non ricongelare alimenti già scongelati o parzialmente scongelati. I cibi, una volta scongelati, vanno consumati il più presto possibile, per evitare che perdano il loro valore nutritivo o addirittura si deteriorino. Gli alimenti scongelati si possono ricongelare solo dopo essere stati cotti.
- ▶ Non consumare prodotti alimentari rimasti troppo a lungo nell'apparecchio. Pericolo di intossicazione.  
La durata di conservazione delle vivande dipende da diversi fattori, tra l'altro dal grado di freschezza, dalla qualità degli alimenti e dalla temperatura di conservazione. Osservare la data di scadenza e le avvertenze per la conservazione dei prodotti alimentari!

## Consigli e avvertenze

---

### Accessori e pezzi di ricambio

- ▶ Utilizzare esclusivamente accessori originali Miele. Se si montano o utilizzano altri accessori, il diritto alla garanzia e a prestazioni in garanzia per vizi e/o difetti del prodotto decade.
- ▶ Miele garantisce la fornitura di pezzi di ricambio fino a 15 anni, ma almeno per 10, dopo l'uscita di gamma dell'apparecchio di refrigerazione.

### Manutenzione e pulizia

- ▶ Non trattare la guarnizione dello sportello con oli o grassi. Col tempo la guarnizione potrebbe diventare porosa.
- ▶ Non usare mai la macchina a vapore per pulire o sbrinare l'apparecchio. Il getto di vapore potrebbe penetrare all'interno e giungere a contatto con componenti elettrici provocando un corto circuito.
- ▶ Avvertenza: non utilizzare supporti meccanici o altri prodotti non raccomandati dal produttore per accelerare il processo di sbrinamento.
- ▶ Oggetti appuntiti o affilati danneggiano i generatori di freddo e l'apparecchio può rimanere danneggiato. Non usare quindi oggetti appuntiti o affilati per
  - eliminare depositi di brina o di ghiaccio e per
  - staccare le bacinelle per il ghiaccio o le confezioni dei surgelati.
- ▶ Per sbrinare l'apparecchio non usare mai apparecchi termici elettrici o candele. Le superfici in materiale sintetico potrebbero rimanere danneggiate.
- ▶ Non usare nemmeno prodotti sbrinanti o antigelo. Potrebbero generare gas detonanti, contenere solventi o propellenti che potrebbero intaccare le superfici in plastica oppure componenti nocivi alla salute.

### Trasporto

- ▶ Trasportare l'apparecchio sempre in verticale e nell'imballaggio per evitare danni.
- ▶ Pericolo di ferirsi e di provocare danni. Trasportare l'apparecchio facendosi aiutare da una seconda persona, poiché il peso è consistente.

### Smaltimento apparecchi fuori uso

- ▶ I bambini che giocano possono chiudersi dentro l'apparecchio di refrigerazione e soffocare.
  - Smontare gli sportelli dell'apparecchio.
  - Estrarre i cassette.
  - Lasciare i ripiani nell'apparecchio, cosicché i bambini non possano entrare facilmente.
  - Rendere inservibile la serratura sportello del vecchio apparecchio di refrigerazione. Si potrà evitare che i bambini, giocando, possano rimanere chiusi all'interno col rischio di soffocare.
- ▶ Pericolo di scossa elettrica.
  - Staccare la spina elettrica del cavo di alimentazione.
  - Staccare il cavo di alimentazione elettrica dal vecchio apparecchio.
- ▶ Smaltire tutto separatamente dal vecchio apparecchio.
- ▶ Durante e dopo lo smaltimento, assicurarsi che l'apparecchio di refrigerazione non venga riposto nelle vicinanze di benzina oppure di altri gas e liquidi infiammabili.
- ▶ Pericolo d'incendio causato da olio o refrigerante che fuoriesce. Il refrigerante e l'olio contenuti sono infiammabili. Il refrigerante o l'olio fuoriusciti possono prendere fuoco in caso di elevata concentrazione e a contatto con una fonte di calore esterna. Nel corso dello smaltimento, accertarsi che il circuito refrigerante non possa danneggiarsi per evitare una fuoriuscita non controllata di refrigerante (indicazioni sulla targhetta dati) e di olio.

## Consigli e avvertenze

---

► Il prodotto refrigerante può far male agli occhi! Fare attenzione a non danneggiare il circuito di refrigerazione:

- forando con oggetti appuntiti i tubi refrigeranti dell'evaporatore,
- piegando i tubi,
- raschiando il rivestimento superficiale.

### **Simbolo sul compressore (a seconda del modello)**

Questa indicazione è importante solo per il riciclaggio. Non sussiste alcun pericolo con il normale funzionamento.



► L'olio del compressore in caso di inghiottimento e di introduzione nelle vie aeree può essere letale.

## Smaltimento dell'imballaggio

L'imballaggio è pratico e protegge l'apparecchio da eventuali danni di trasporto. I materiali utilizzati per l'imballaggio sono generalmente riciclabili, in quanto selezionati secondo criteri di tutela dell'ambiente e di facilità di smaltimento.

Restituire gli imballaggi al circuito di raccolta dei materiali consente di risparmiare materie prime. Utilizzare centri di raccolta per materiali specifici ed eventuali opzioni di ritiro alternative. Il rivenditore Miele ritira gli imballaggi utilizzati per il trasporto.

## Smaltimento del vecchio apparecchio

Le apparecchiature elettriche ed elettroniche contengono spesso materiali riutilizzabili. Contengono inoltre determinate sostanze, liquidi e componenti necessari per il corretto funzionamento e la sicurezza dell'apparecchio. Se smaltiti non correttamente o con i rifiuti comuni, questi componenti possono danneggiare la salute delle persone e l'ambiente. Evitare quindi assolutamente di smaltire il vecchio apparecchio con i rifiuti comuni.



Accertarsi che l'apparecchio di refrigerazione non si danneggi fino al momento del corretto smaltimento.

In questo modo si garantisce che il refrigerante contenuto nel circuito refrigerante e l'olio del compressore non possano disperdersi nell'ambiente.

Utilizzare invece i punti di raccolta e smaltimento ufficiali per il ritiro gratuito delle apparecchiature elettriche ed elettroniche presso il comune, la città, il rivenditore oppure Miele. Il proprietario è legalmente responsabile della cancellazione degli eventuali dati personali dal vecchio apparecchio. È tenuto per legge a rimuovere dall'apparecchio batterie, accumulatori e lampade esausti e rimovibili, senza distruggerli. Portarli presso gli idonei punti di raccolta differenziata, dove vengono presi in consegna gratuitamente. Fino a quando il vecchio apparecchio non viene prelevato, accertarsi che non costituisca un pericolo per i bambini.

# Installazione

## Luogo di installazione

 Pericolo di danneggiamento a causa dell'umidità dell'aria elevata. Se l'umidità dell'aria è elevata, è possibile che si formi condensa sulla superficie esterna dell'apparecchio. Col tempo, la condensa può corrodere l'involucro esterno dell'apparecchio.

Per prevenire il fenomeno, posizionare l'apparecchio in un ambiente asciutto e/o climatizzato dotato di sufficiente aerazione.

Dopo l'incasso, assicurarsi che lo/gli sportello/i si chiuda/chiedano correttamente e che siano osservate le sezioni di aerazione e fuoriuscita dell'aria indicate.

 Pericolo di incendio e danneggiamento a causa di apparecchi che rilasciano calore.

Gli apparecchi che rilasciano calore possono incendiarsi e incendiare l'elettrodomestico.

Non posizionare apparecchi che rilasciano calore, come ad es. fornelli, punti cottura doppi o tostapane sull'apparecchio del freddo.

 Pericolo di incendio e di danneggiamento a causa di fiamme libere.

Le fiamme libere possono incendiare l'apparecchio.

Tenere le fiamme libere, ad es. una candela, lontane dall'apparecchio.

L'ideale è un locale asciutto e ben ventilato.

Quando si sceglie il luogo di installazione, tenere presente che i consumi energetici dell'apparecchio aumentano se nelle immediate vicinanze si trovano il riscaldamento, una cucina elettrica o altre fonti di calore.

Anche i raggi diretti del sole sono da evitare.

Più alta è la temperatura ambiente, più a lungo rimane in funzione il compressore e quindi aumentano i consumi energetici.

Durante l'installazione dell'apparecchio, tenere conto di quanto segue:

- La presa elettrica non deve trovarsi dietro l'apparecchio e, in caso di emergenza, deve essere facilmente accessibile.
- Spina elettrica e cavo di alimentazione non devono toccare la parte posteriore dell'apparecchio poiché possono danneggiarsi a causa delle vibrazioni dell'apparecchio.
- Non devono essere collegati altri apparecchi alle prese elettriche nell'area dietro l'apparecchio.
- Al momento dell'installazione dell'apparecchio per il freddo, accertarsi che il cavo di alimentazione non sia incastrato o danneggiato.
- Non devono essere posizionati e azionati prese multiple o quadri di distribuzione e altri apparecchi elettronici (ad es. trasformatori alogeni) nell'area dietro l'apparecchio.
- Il pavimento nel luogo di installazione deve essere piano e orizzontale e deve avere la stessa altezza della pavimentazione circostante.



## Classe climatica

L'apparecchio per il freddo è predisposto per una determinata classe climatica (area temperatura ambiente), i cui limiti devono essere rispettati.

Se la temperatura ambiente è inferiore ai dati indicati, il compressore rimarrà inattivo per un intervallo più prolungato. Di conseguenza, la temperatura all'interno dell'apparecchio per il freddo potrebbe salire e provocare danni.

I dati riguardanti la classe climatica sono riportati nella targhetta dati nel vano interno dell'apparecchio per il freddo.

Classe climatica	Temperatura ambiente
SN	da 10 a 32 °C
N	da 16 a 32 °C
ST	da 16 a 38 °C
T	da 16 a 43 °C
SN-ST	da 10 a 38 °C
SN-T	da 10 a 43 °C

Il funzionamento perfetto è garantito se un congelatore della classe climatica SN funziona con temperature ambiente più basse (fino a -15 °C).

## Requisiti di aerazione e fuoriuscita di aria

 Pericolo di incendio e di danneggiamento a causa di un'aerazione insufficiente.

Se l'apparecchio non è sufficientemente aerato, il compressore si aziona più di frequente e funziona per un periodo prolungato. Questo causa un maggiore consumo di energia elettrica e anche la temperatura di funzionamento del compressore aumenta: due situazioni che potrebbero danneggiare il compressore.

Garantire un'aerazione e una fuoriuscita ottimali dell'aria dall'apparecchio.

Rispettare assolutamente le sezioni di aerazione e sfiato.

Le aperture di aerazione e sfiato non devono ostruirsi.

Inoltre, si dovranno pulire periodicamente.

L'aria sulla parete posteriore dell'apparecchio si riscalda. Per questo motivo deve essere garantito un circuito ineccepibile dell'aria (v. paragrafo "Misure apparecchio").

# Installazione

## Posizionamento di più apparecchi del freddo

**⚠** Pericolo di danneggiamento a causa della condensa sulle pareti esterne dell'apparecchio.

In caso di umidità dell'aria elevata la condensa può depositarsi sulle pareti esterne dell'apparecchio e causarne la corrosione.

**Non** posizionare mai un apparecchio del freddo **direttamente** accanto ad altri apparecchi del freddo.

È necessario rispettare una distanza di almeno 70 mm tra gli apparecchi del freddo.

## Cambiare l'incernieratura dello sportello

**⚠** Pericolo di lesioni e danni a causa del peso elevato dello sportello.

Se l'incernieratura dello sportello viene cambiata da una sola persona, aumenta il pericolo di lesioni e danni.

Eeguire questa operazione assolutamente con l'aiuto di una seconda persona.

L'apparecchio viene fornito con l'incernieratura a destra. Se fosse necessaria l'incernieratura a sinistra, occorre spostarla (v. istruzioni di montaggio allegate).

## Montare i distanziatori da parete in dotazione

Utilizzare i distanziatori da parete in modo da raggiungere i consumi energetici dichiarati ed evitare la formazione di acqua di condensa in caso di temperatura ambiente alta. Con i distanziatori da parete montati, la profondità dell'apparecchio aumenta di circa 15 mm.

La mancanza dei distanziatori da parete non ha alcuna influenza sulla funzionalità dell'apparecchio del freddo. Tuttavia in caso di piccole distanze dal muro aumenta leggermente il consumo energetico di questo apparecchio.

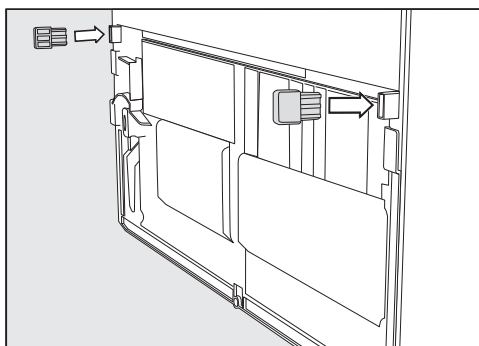

- Montare i distanziatori da parete sul lato posteriore dell'apparecchio in basso a sinistra e in basso a destra.

## Posizionare l'apparecchio

**⚠** Pericolo di ferirsi e provocare danni a causa del ribaltamento dell'apparecchio.

Se l'apparecchio viene posizionato da una sola persona, il pericolo di ferirsi e provocare danni è elevato.

Posizionare l'apparecchio solo facendosi aiutare da un'altra persona.

 Pericolo di danneggiare lo sportello.

Lo sportello dell'apparecchio può sbattere contro la parete e danneggiarsi.

Montare i limitatori forniti per l'apertura dello sportello prima di installare l'apparecchio.

Proteggere lo sportello dell'apparecchio da colpi, ad es. con feltrini sulla parete.

 Pericolo di danneggiare il pavimento.

Il movimento dell'apparecchio può causare danni al pavimento.

Fare particolare attenzione quando si sposta l'apparecchio su pavimenti delicati.

Per facilitare il posizionamento, sul lato posteriore dell'apparecchio si trovano delle maniglie di trasporto in alto e delle rotelle di trasporto in basso.

**Consiglio:** Posizionare l'apparecchio vuoto.

- Posizionare l'apparecchio il più possibile vicino al luogo di installazione previsto.
- Collegare l'apparecchio alla rete elettrica, come descritto nel capitolo "Collegamento elettrico".
- Facendo attenzione, spostare l'apparecchio verso il luogo di installazione previsto.
- Collocare l'apparecchio con i distanziatori da parete (se montati) o sulla parte posteriore direttamente a contatto con la parete.

## Registrare l'apparecchio

 Pericolo di danneggiare l'apparecchio o di ferirsi a causa della caduta dello sportello dell'apparecchio o del ribaltamento dell'apparecchio.

Se il piedino regolabile aggiuntivo sul supporto sportello inferiore non poggia correttamente sul pavimento, lo sportello dell'apparecchio può cadere oppure l'apparecchio può ribaltarsi.

Con la chiave in dotazione, svitare il piedino fino a farlo poggiare sul pavimento.

Poi svitarlo ulteriormente di un quarto di giro.

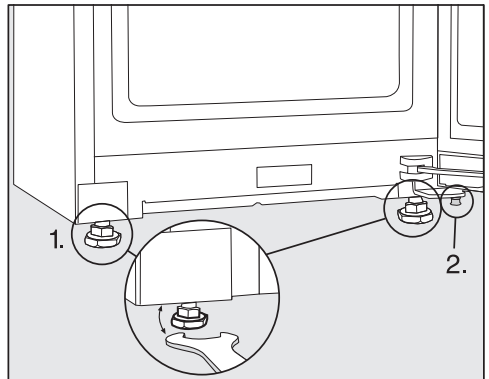

- Regolare l'apparecchio con una livella a bolla d'aria e la chiave a forcella fornita e sostenere lo sportello.
1. Regolare i piedini anteriori.
  2. Svitare il piedino aggiuntivo fino a farlo poggiare sul pavimento. Poi svitarlo ulteriormente di un quarto di giro.

## Integrare l'apparecchio per il freddo in una fila di mobili da cucina

L'apparecchio può essere incassato nei mobili della cucina.

# Installazione

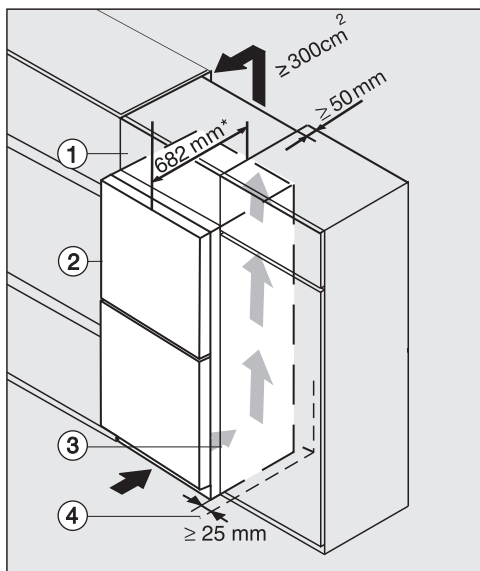

Frigorifero con frontale in vetro  
K(S)/FN(S)/KFN 4xxx X **Nero ossidiana/**  
**opaco, bb, bianco brillante, bs, grigio grafi-**  
**te**

- ① Mobile sopra piano
- ② Apparecchio per il freddo, profondità sportello = 82 mm
- ③ Frigorifero
- ④ Parete

\* Per i modelli dotati di distanziatori dalla parete, la profondità dell'apparecchio aumenta di ca. 15 mm.

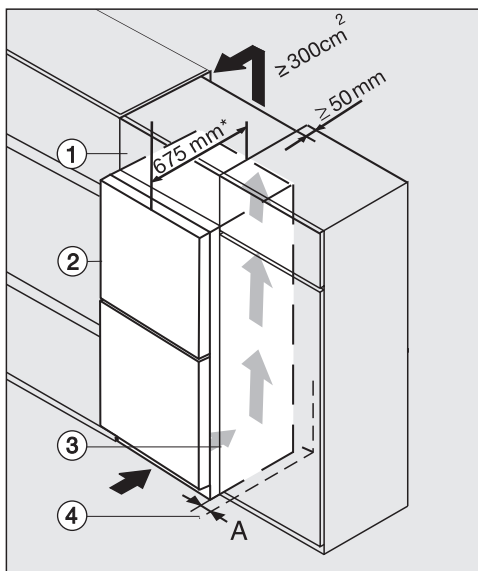

K(S)/FN(S)/KFN 4xxx X **edst/cs, ws, bst, el**

- ① Mobile sopra piano
- ② Apparecchio per il freddo, profondità sportello = 75 mm
- ③ Frigorifero
- ④ Parete

**A** = 25 mm (con incavo)/60 mm (con maniglia)

\* Per i modelli dotati di distanziatori dalla parete, la profondità dell'apparecchio aumenta di ca. 15 mm.

 Pericolo di incendio e di danneggiamento a causa di un'aerazione insufficiente.

Se l'apparecchio non è sufficientemente aerato, il compressore si aziona più di frequente e funziona per un periodo prolungato. Questo causa un maggiore consumo di energia elettrica e anche la temperatura di funzionamento del compressore aumenta: due situazioni che potrebbero danneggiare il compressore.

Garantire un'aerazione e una fuoriuscita ottimali dell'aria dall'apparecchio.

Rispettare assolutamente le sezioni di aerazione e sfiato.

Le aperture di aerazione e sfiato non devono ostruirsi.

Inoltre, si dovranno pulire periodicamente.

Più grande è l'apertura di sfiato, più il compressore funziona in modalità di risparmio energetico.

- Posizionare l'apparecchio accanto al mobile della cucina.
- Il frontale dell'apparecchio deve sporgere almeno della profondità dello sportello, rispetto al frontale del mobile cucina. In questo modo lo sportello si apre e si chiude senza problemi.
- Posizionando l'apparecchio per il freddo accanto a una parete ④ sul lato della cerniera, tra la parete ④ e l'apparecchio ② occorre mantenere una distanza (A).
- Per allineare l'apparecchio all'altezza della fila di mobili da cucina, è possibile montare sopra l'apparecchio un armadietto sopraiano ①.

Per l'intera larghezza dell'armadietto sopraiano deve essere presente un canale di sfiato di 50 mm.

La sezione di sfiato sotto il soffitto deve essere di almeno  $300 \text{ cm}^2$ , affinché l'aria riscaldata possa circolare senza impedimenti.

# Installazione

## Dimensioni apparecchio

### Dimensioni di ingombro/vista dall'alto

FN 4812 ..., FN 4824 ..., FN 4844 ..., FN 4874 ...

Tutte le misure sono indicate in mm.

Un corretto funzionamento è garantito quando le sezioni indicate di aerazione e sfiato rimangono libere.

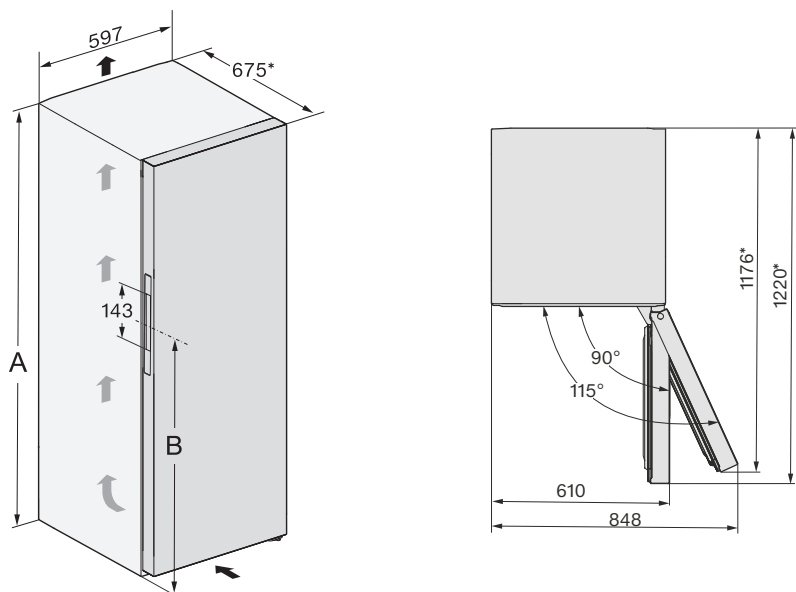

\* Dimensione senza distanziatori da parete. Se si montano i distanziatori in dotazione, la profondità dell'apparecchio aumenta di 15 mm.

	<b>A</b>	<b>B</b>
FN 4812 ...	1255	981
FN 4824 ...	1450	1061
FN 4844 ...	1650	1061
FN 4874 ...	1850	1061

## Allacciamenti

FN 4812 ..., FN 4824 ..., FN 4844 ..., FN 4874 ...

Tutte le misure sono indicate in mm.

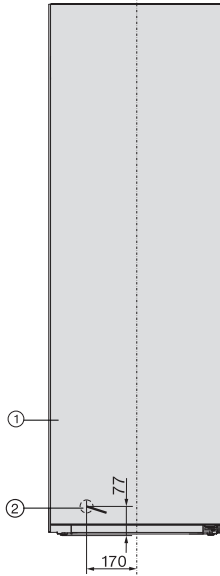

① Vista frontale

② Cavo di alimentazione elettrica, lunghezza = 2'100 mm

È possibile richiedere all'assistenza tecnica Miele un cavo di alimentazione più lungo.

# Installazione

## Collegamento elettrico

L'apparecchio deve essere collegato esclusivamente con il cavo di alimentazione in dotazione a una presa di sicurezza.

Posizionare l'apparecchio di refrigerazione in modo che la presa risulti accessibile. Se la presa non è accessibile, assicurarsi che al momento dell'installazione sia presente un dispositivo di separazione per ogni polo.

**⚠ Pericolo di incendio in caso di surriscaldamento.**

Il collegamento dell'apparecchio a prese multiple e prolunghe può causare un sovraccarico dei cavi.

Per motivi di sicurezza non utilizzare prese multiple e prolunghe.

L'impianto elettrico deve essere conforme alle norme vigenti.

Per motivi di sicurezza si consiglia l'uso di un interruttore automatico differenziale (RCD) del tipo  nell'impianto elettrico di casa per l'allacciamento elettrico dell'apparecchio.

Se un cavo di alimentazione elettrica è danneggiato, sostituirlo con un cavo speciale dello stesso tipo (disponibile presso il servizio di assistenza tecnica Miele). Per motivi di sicurezza è necessario che la sostituzione venga effettuata da un tecnico specializzato o dall'assistenza tecnica Miele.

Per l'assorbimento nominale e la protezione vedere le istruzioni d'uso oppure la targhetta di matricola. Confrontare questi dati con i dati del cavo di alimentazione elettrica in loco. In caso di dubbio consultare un elettricista qualificato.

È possibile il funzionamento temporaneo o permanente su un sistema di alimentazione di energia autosufficiente o non sincronizzato alla rete (ad es. reti autonome, sistemi di backup). Requisito per il funzionamento è che il sistema di alimentazione di energia rispetti le disposizioni della norma EN 50160 o similari.

Le misure di sicurezza previste nell'impianto domestico e in questo prodotto Miele devono essere garantite per la funzionalità e le procedure anche nel funzionamento autonomo o non sincronizzato alla rete, oppure sostituite da misure eguali nell'installazione. Come descritto ad esempio nella pubblicazione attuale della VDE-AR-E 2510-2.

## Collegare l'apparecchio

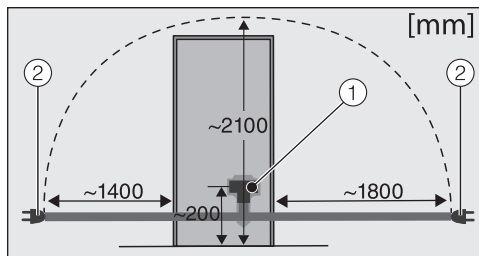

Retro dell'apparecchio

- ① Spina dell'apparecchio
- ② Connettore di rete

■ Inserire la spina dell'apparecchio.

Fare attenzione che la spina dell'apparecchio sia agganciata correttamente.

■ Inserire la spina dell'apparecchio nella presa.

L'apparecchio è ora collegato alla rete elettrica.



## Risparmiare energia:

- Collocazione** Con temperature ambiente maggiori, l'apparecchio deve raffreddare più spesso e consuma quindi più energia elettrica. Quindi:
- Posizionare l'apparecchio in un ambiente ben aerato.
  - Posizionare l'apparecchio non adiacente a una fonte di calore (termosifoni, cucina elettrica).
  - Proteggere l'apparecchio dai raggi diretti del sole.
  - Garantire una temperatura ambiente ideale intorno ai 20 °C.
  - Tenere le sezioni di aerazione e sfiato libere ed eliminare la polvere con regolarità.
- Impostazione temperatura** Più bassa è la temperatura selezionata, maggiore è il consumo di elettricità. Si consigliano le seguenti impostazioni:
- Vano congelatore -18 °C.
- Uso** A causa del calore immesso e una circolazione dell'aria ostacolata aumenta il consumo energetico. Quindi:
- Aprire lo/gli sportello/i sempre brevemente. Una buona disposizione degli alimenti aiuta a orientarsi.
  - Dopo l'apertura, chiudere lo/gli sportello/i sempre completamente.
  - Far raffreddare alimenti e bevande calde prima di introdurli nell'apparecchio.
  - Conservare gli alimenti sempre ben confezionati o coperti.
  - Non riempire eccessivamente gli scomparti per permettere all'aria di circolare.
  - Disposizione di cassette e ripiani come da fornitura.
  - Utilizzare i distanziatori da parete. I distanziatori da parete sul retro dell'apparecchio fanno in modo che si ottengano i consumi energetici dichiarati.

# Descrizione apparecchio

---

## Presentazione apparecchio

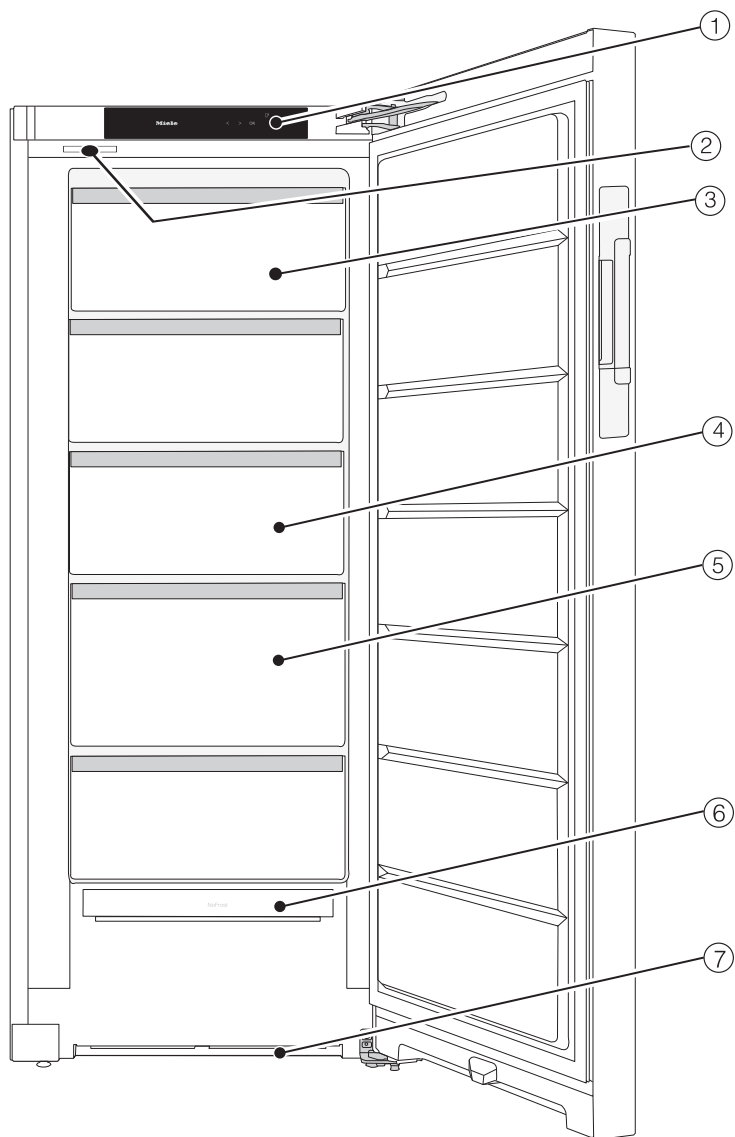

L'immagine propone un modello come esempio.

## Descrizione apparecchio

---

- ① Display
- ② Luce interna
- ③ Cassetto di congelazione inclinabile (a seconda del modello)
- ④ Cassetti congelatore
- ⑤ Cassetto di congelazione XXLBox
- ⑥ Modulo NoFrost
- ⑦ Sezione di aerazione

# Descrizione apparecchio

## Display di avvio

Il display può graffiarsi con oggetti appuntiti o affilati, come una matita.  
Toccare il display solo con le dita.  
Se le dita sono fredde, è possibile che il display non reagisca.

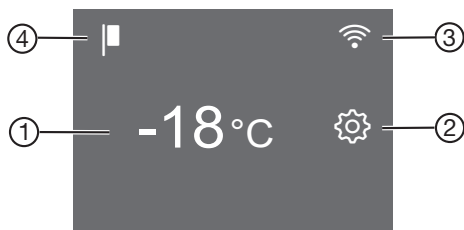

- ① Indicatore di temperatura per il vano congelatore
- ② Tasto sensore modalità impostazioni  per selezionare diverse funzioni nella modalità impostazioni
- ③ Indicatore Miele@home stato di connessione (visibile solo se è stata configurata la funzione Miele@home)
- ④ Indicatore modalità fiera (visibile solo se è stata attivata la funzione di Modalità fiera)













### Norme operative

- Sfioccare l'area desiderata/il simbolo desiderato sul display di avvio.
  - Scorrere verso sinistra o verso destra sul display, finché al centro viene visualizzato il valore/il simbolo desiderato.
  - Per confermare premere la selezione desiderata sul display.
- Il valore/il simbolo selezionato si illumina (a parte alcune eccezioni) di arancione.
- Per uscire da questo livello di impostazione, premere  o OK.

# Descrizione apparecchio

## Modalità impostazioni

Nella modalità impostazioni si possono selezionare le seguenti funzioni e modificare in parte le rispettive impostazioni:

Simbolo	Funzione	Impostazione di serie
	Attivare o disattivare la funzione Modalità Party (v. cap. "Altre impostazioni")	Off
	Attivare o disattivare la funzione di blocco (v. capitolo "Effettuare altre impostazioni")	 (Off)
	Attivare o disattivare la funzione modalità Sabbat (v. cap. "Altre impostazioni")	Off
	Visualizzare le informazioni relative al funzionamento modalità Sabbat (v. cap. "Altre impostazioni")	—
	Modificare il periodo fino all'attivazione dell'allarme sportivo (v. cap. "Altre impostazioni")	1:00
	Configurare la funzione Miele@home per la prima volta, attivare e disattivare la WLAN oppure resettare la configurazione di rete (v. cap. "Altre impostazioni")	APP
	Attivare/disattivare l'acustica tasti	On
	Modificare il volume dell'allarme e dei segnali acustici oppure spegnerli del tutto (v. cap. "Altre impostazioni")	On /livello 5
	Modificare la luminosità del display (v. cap. "Altre impostazioni")	Livello 4
	Modificare l'unità di temperatura (°Celsius oppure °Fahrenheit)	°C
	Disattivare la funzione modalità fiera (visibile solo quando attiva) (v. cap. "Altre impostazioni")	Off
	Resettare le impostazioni allo stato di fornitura (v. cap. "Altre impostazioni")	—

## Descrizione apparecchio

---

- i** Visualizzare le informazioni (identificativo del modello e numero di serie) relative all'apparecchio per il freddo (v. cap. "Effettuare altre impostazioni") —

## Modificare la disposizione interna

### Inclinare il cassetto più in alto

(da un'altezza dell'apparecchio di 1'650 mm)

Il cassetto può essere inclinato. In questo modo è più semplice prelevare gli alimenti.

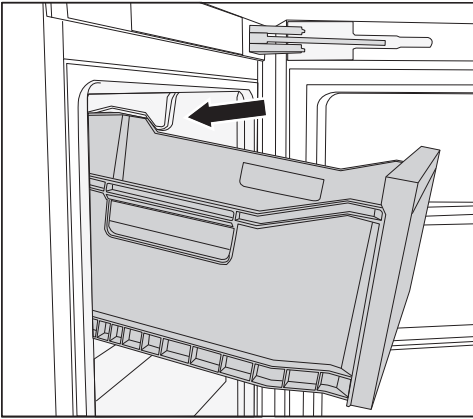

- Estrarre il cassetto.

Il cassetto è dotato di fermi e quindi non può fuoriuscire completamente.

### Cassetto di congelazione box XXL

Il cassetto di congelazione extra alto offre un volume maggiore e quindi più spazio per la conservazione di alimenti voluminosi, grandi.

## Accessori in dotazione

### Vaschetta per i cubetti di ghiaccio

### Limitatore apertura sportello

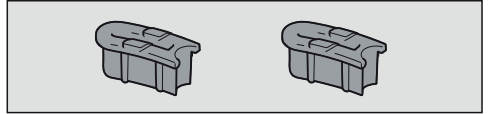

Di serie le cerniere dello sportello sono registrate in modo tale da poter aprire lo sportello fino a 115°. Se lo sportello dovesse sbattere contro un muro limitrofo quando lo si apre, è possibile limitare l'angolo di apertura dello sportello a ca. 90°.

Eeguire il montaggio in base alle istruzioni allegate.

# Descrizione apparecchio

---

## Accessori acquistabili

Nell'assortimento Miele sono disponibili utili accessori e prodotti specifici per la manutenzione realizzati appositamente per l'apparecchio.

### Straccio multiuso in microfibre

Lo straccio in microfibre elimina impronte digitali e macchie superficiali poco tenaci da pannelli frontali in acciaio, pannelli di comando, vetri di finestre e di automobili, mobili, ecc.

### Kit MicroCloth

Il kit MicroCloth è composto da un panno universale, un panno per vetro e un panno per lucidare.

I panni sono particolarmente resistenti allo strappo e robusti. Grazie alle loro microfibre finissime ottengono ottime prestazioni di pulizia.

### MicroCloth HyClean

Il MicroCloth HyClean è un panno universale antibatterico particolarmente robusto e resistente agli strappi. Può essere utilizzato asciutto o umido, con o senza detergente.

Gli accessori acquistabili possono essere ordinati nel webshop di Miele. In alternativa sono reperibili presso il servizio di assistenza tecnica autorizzato Miele (v. alla fine di queste istruzioni d'uso) o presso il proprio rivenditore Miele di fiducia.



# Accendere e spegnere l'apparecchio

## Al primo avvio

- Rimuovere tutti i materiali d'imballaggio e le pellicole protettive.
- Pulire l'interno dell'apparecchio e gli accessori in dotazione (v. cap. "Pulizia e manutenzione").

## Collegare l'apparecchio

- Collegare l'apparecchio alla rete elettrica, come descritto nel capitolo "Collegamento elettrico".

Sul display compare prima Miele, poi .

## Attivare l'apparecchio di refrigerazione

- Aprire lo sportello.
- Premere  sul display.

L'apparecchio di refrigerazione comincia a raffreddare e la luce interna si accende aprendo lo sportello.

Non appena la temperatura impostata è stata raggiunta, si spegne il simbolo , l'indicatore di temperatura rimane acceso e il segnale di allarme non suona.

- Se il segnale di allarme disturba, premere .

Il segnale acustico si disattiva.

L'apparecchio si imposta sulla temperatura preimpostata.

Sistemare gli alimenti nel vano congelatore solo quando la temperatura in questo vano è sufficientemente bassa (almeno -18 °C).

## Spegnere l'apparecchio di refrigerazione

- Sfiocare sul display l'indicatore di temperatura.

- Scorrere verso destra finché al centro è visualizzato .

- Premere .

Il raffreddamento e la luce interna sono spenti.

Sul display compare .

Tenere presente che l'apparecchio per il freddo non è staccato dalla rete quando viene spento.

## In caso di assenza prolungata

Se in caso di assenza prolungata l'apparecchio rimane spento, ma non viene pulito e rimane chiuso, all'interno può formarsi muffa.

Pulire sempre l'apparecchio prima di un'assenza prolungata.

Se l'apparecchio non viene usato per un periodo di tempo prolungato, osservare quanto segue:

- Spegnere l'apparecchio.
- Estrarre la spina dalla presa o staccare il/i fusibile/i dell'impianto elettrico di casa.
- Per aerare a sufficienza l'apparecchio e per impedire che si generino cattivi odori, pulirlo e lasciarlo aperto.

## Temperatura corretta

---

L'impostazione corretta della temperatura è fondamentale per la durata degli alimenti. Con una diminuzione della temperatura rallentano i processi di crescita dei microrganismi. Gli alimenti non vanno a male rapidamente.

Per congelare alimenti freschi è necessaria una temperatura di **-18 °C**. La durata degli alimenti può essere quindi prolungata, mantenendo invariata la qualità.

Non appena la temperatura sale oltre i -10 °C, i microrganismi iniziano a proliferare e il periodo di conservazione degli alimenti si riduce. Per questo motivo si raccomanda espressamente di non ricongelare gli alimenti parzialmente o completamente scongelati, a meno che prima non vengano cotti. La temperatura di cottura elimina gran parte dei microrganismi presenti nel cibo.

L'innalzamento della temperatura interna dipende:

- dalla frequenza e dalla durata di apertura dello sportello;
- dalla quantità di alimenti conservati;
- dalla temperatura iniziale degli alimenti freschi conservati;
- dalla temperatura ambiente dell'apparecchio per il freddo. L'apparecchio per il freddo è predisposto per una determinata classe climatica (area temperatura ambiente), i cui limiti devono essere rispettati.

### Indicatore di temperatura

Col funzionamento standard, a display viene visualizzata la **temperatura massima del vano congelatore** che al momento si registra nell'apparecchio.

A seconda della temperatura ambiente e dell'impostazione, occorrono anche alcune ore finché la gradazione impostata viene raggiunta e visualizzata in modo costante.

### Impostare la temperatura

- Sfiurare sul display l'indicatore di temperatura.
- Scorrere verso sinistra o verso destra finché al centro è visualizzata la temperatura desiderata.
- Per confermare, premere la temperatura desiderata.

L'indicatore di temperatura passa nuovamente alla temperatura effettiva attualmente presente nell'apparecchio.

### Valori impostabili

- Vano congelatore: da -15 a -28 °C

### Se è stata modificata l'impostazione della temperatura:

- controllare l'indicazione della temperatura dopo alcune ore. Solo a questo punto è impostata la temperatura reale nell'apparecchio.
- dopo ca. 6 ore con apparecchio non completamente pieno;
- dopo ca. 24 ore con apparecchio completamente pieno.

Se la temperatura dopo questo lasso di tempo è ancora troppo alta o troppo bassa:

- reimpostare la temperatura.

## SuperFrost ❄️

Con la funzione SuperFrost ❄️ attiva, il **vano congelatore** raggiunge rapidamente la temperatura più bassa (in base alla temperatura ambiente). L'apparecchio funziona a pieno regime e la temperatura si abbassa. Scegliere questa funzione prima di congelare alimenti freschi. Con questa funzione gli alimenti vengono congelati in fretta e conservano meglio il loro valore nutritivo, le vitamine, l'aspetto e il sapore.

Se la funzione SuperFrost ❄️ attiva è possibile che si sentano rumori.

SuperFrost deve essere attivato circa **6 ore prima di sistemare** gli alimenti freschi nel congelatore. Se si sfrutta la **quantità massima di congelamento**, SuperFrost ❄️ **deve essere attivata 24 ore prima**.

La funzione SuperFrost ❄️ si disattiva automaticamente dopo max. 72 ore. L'apparecchio raffredda di nuovo a potenza normale. L'esatta durata fino alla disattivazione della funzione dipende dalla quantità di alimenti freschi conservati.

**Consiglio:** Per risparmiare energia elettrica è possibile disattivare autonomamente la funzione SuperFrost, quando gli alimenti oppure le bevande raggiungono una temperatura sufficientemente bassa.

Non è necessario attivare la funzione SuperFrost

- se si sistemano alimenti già congelati;
- se si congelano solo 2 kg di alimenti al giorno.

## Attivare o disattivare SuperFrost ❄️

- Sfioreare l'indicatore della temperatura.
- Per attivare e disattivare la funzione SuperFrost, sfiorare ❄️.

Con funzione SuperFrost **attivata**, ❄️ si accende di arancione.

- Uscire dal livello di impostazione, premendo l'indicatore di temperatura.

## Effettuare altre impostazioni

### Spiegazioni delle rispettive impostazioni



Di seguito vengono descritte le impostazioni che necessitano di altre spiegazioni.



Mentre è attiva la modalità impostazioni , l'allarme sportello o altre segnalazioni vengono disattivati automaticamente.

### Modalità Party

La funzione Modalità Party  è indicata soprattutto per raffreddare o congelare rapidamente grandi quantità di alimenti freschi o bevande.

**Consiglio:** Accendere la funzione Modalità Party  ca. 4 ore prima di introdurre alimenti e bevande.



Con Modalità Party attiva , si attiva in automatico la funzione SuperFrost .

La funzione Modalità Party  si disattiva in automatico dopo ca. 24 ore. Tuttavia è possibile disattivare preventivamente la funzione Modalità Party  in qualsiasi momento.

In caso di interruzione dell'erogazione elettrica, la funzione Modalità Party  viene disattivata.

### Attivare la funzione di blocco /

La funzione di blocco attiva protegge dallo spegnimento indesiderato dell'apparecchio e da eventuali regolazioni indesiderate da persone non autorizzate ad es. bambini.

- Premere .
- Scorrere verso sinistra o verso destra finché al centro è visualizzato .

- Premere .

Con la funzione di blocco attiva,  si illumina di arancione.

- Chiudere lo sportello. Solo allora la funzione di blocco  è attiva.

### Disattivare brevemente la funzione di blocco /

Se ad es. si desidera modificare la temperatura, è possibile disattivare brevemente la funzione di blocco:





- Sfioccare l'indicatore della temperatura.
- Sfioccare per ca. 6 secondi .

L'indicatore passa alla regolazione della temperatura.

- Effettuare adesso le impostazioni desiderate.

Chiudendo lo sportello dell'apparecchio, si riattiva la funzione di blocco .

### Disattivare completamente la funzione di blocco /

- Premere .
- Sfioccare per ca. 6 secondi .
- Scorrere verso sinistra o verso destra finché al centro è visualizzato .
- Premere .

Con la funzione di blocco attiva si accende .

### Modalità Shabbat

Per rispettare le tradizioni religiose, l'apparecchio per il freddo è dotato della modalità Shabbat.

La modalità Shabbat attiva  viene visualizzata dapprima sul display di avvio. Dopo 3 secondi il display si spegne.

## Effettuare altre impostazioni

Mentre la modalità Shabbat  è attiva, non è possibile effettuare impostazioni sull'apparecchio.



Controllare che lo sportello sia ben chiuso dato che i segnali di allarme acustici e ottici sono disattivati.

La funzione modalità Shabbat  viene disattivata automaticamente dopo ca. 80 ore.

Con la modalità Shabbat attiva , si disattivano:

- la luce interna all'apertura dello sportello;
- tutti i segnali acustici e ottici;
- l'indicatore di temperatura;
- una connessione WLAN attiva.

Tutte le altre funzioni attivate precedentemente rimangono attive.

 **Rischi per la salute derivanti dal deperimento degli alimenti.**  
Poiché una possibile interruzione di corrente non viene visualizzata in modalità Shabbat , gli alimenti potrebbero essere esposti a temperature aumentate per un determinato lasso di tempo. In questo modo, la durata di conservazione degli alimenti si riduce.

Se durante la modalità Shabbat  si verifica un'interruzione di corrente, controllare la qualità degli alimenti.

### Disattivare la modalità Shabbat

- Premere il display nero.

Compare .

- Premere .

 si illumina in arancione.

- Premere di nuovo il simbolo .

Quando è disattivata la modalità Shabbat, il simbolo  diventa bianco.



### Informazioni sulla modalità Shabbat

Questo prodotto è certificato da Star-K, un istituto internazionale per la certificazione Koscher.

Qui si può visualizzare la versione della certificazione Star-K.

### Modificare l'intervallo fino all'attivazione dell'allarme sportello

È possibile impostare la velocità di emissione dell'allarme sportello dopo l'apertura dello sportello dell'apparecchio.

- Premere .
- Scorrere verso sinistra o verso destra finché al centro è visualizzato .
- Premere .
- Scorrere verso sinistra o verso destra finché al centro viene visualizzato l'intervallo desiderato compreso tra 30 secondi e 3 minuti e 30 secondi.
- Per confermare, premere l'impostazione desiderata.

## Effettuare altre impostazioni

### Miele@home

L'apparecchio è dotato di un modulo WLAN integrato.

Di serie la connessione in rete è disattivata.

Per l'utilizzo occorre:

- una rete WLAN;
- l'app Miele;
- un account utente Miele. L'account si può creare tramite la app Miele.

La app Miele@mobile guida l'utente nel collegamento tra l'apparecchio e la rete domestica WLAN.

Dopo aver collegato l'apparecchio alla rete WLAN, con la app è possibile ad es. eseguire le seguenti azioni:

- visualizzare le informazioni sullo stato di funzionamento dell'apparecchio;
- modificare le impostazioni dell'apparecchio.

Mediante il collegamento dell'apparecchio alla rete WLAN aumenta il consumo energetico anche se l'apparecchio è spento.

Accertarsi che sul luogo di posizionamento dell'apparecchio il segnale della rete WLAN sia sufficientemente forte.

### Disponibilità connessione WLAN

La connessione WLAN condivide un'area di frequenza con altri apparecchi (ad es. forni a microonde, giocattoli con telecomando). Si possono quindi verificare errori di connessione temporanei o totali. Pertanto non è garantita una disponibilità costante delle funzioni offerte.

### Disponibilità Miele@home

L'uso dell'app Miele dipende dalla disponibilità dei servizi Miele@home nel Vostro paese.

Il servizio Miele@home non è disponibile in tutti i paesi.



Le informazioni relative alla disponibilità sono reperibili sul sito Internet [www.miele.com](http://www.miele.com).

### App Miele

È possibile scaricare l'app Miele gratuitamente dall'Apple App Store® o da Google Play Store™.



### Configurare Miele@home per la prima volta





- Premere .
- Scorrere verso sinistra o verso destra finché al centro è visualizzato .
- Premere .
- Premere il metodo di connessione desiderato (APP o WPS).

Dopo la connessione, a display compare .



Se non è stato possibile stabilire la connessione, compare .

- In questo caso riavviare il procedimento.

### Disattivare o attivare la connessione WLAN





- Premere .
- Scorrere verso sinistra o verso destra finché al centro è visualizzato .
- Premere .
- Per disattivare la connessione WLAN, premere .

Compare .

- Per riattivare la connessione WLAN, premere .
- Per uscire dal livello menù, premere .

Se la connessione WLAN è attiva,  si illumina sul display di avvio.

### Resettare la configurazione di rete

- Premere .
- Scorrere verso sinistra o verso destra finché al centro è visualizzato .
- Premere .
- Scorrere verso destra finché al centro è visualizzato .
- Premere .
- Premere OK.



Tutte le impostazioni effettuate e i valori immessi per Miele@home vengono resettati.

La connessione WLAN è stata disattivata,  si spegne sul display.

Resettare la configurazione di rete quando si smaltisce o si vende l'apparecchio di refrigerazione oppure quando si mette in funzione un apparecchio usato. Tutti i dati personali vengono rimossi dall'apparecchio. Inoltre un proprietario precedente non potrà più accedere all'apparecchio.

### Modificare il volume dei segnali acustici /

È possibile modificare il volume dei segnali acustici (ad es. con un allarme temperatura o una segnalazione di guasto). Oppure è possibile disattivare i segnali acustici se disturbano.

- Premere .
- Scorrere verso sinistra o verso destra finché al centro è visualizzato .
- Premere .
- Selezionare il volume desiderato, spostando la barra verso sinistra o destra.



## Effettuare altre impostazioni

- Confermare il volume desiderato premendo il grafico a barre.

Con i segnali acustici spenti comparire .

### Modificare la luminosità del display





È possibile adeguare la luminosità del display alle condizioni di luminosità dell'ambiente.

- Premere .
- Scorrere verso sinistra o verso destra finché al centro è visualizzato .
- Premere .
- Selezionare il livello di luminosità desiderato, spostando la barra verso sinistra o destra.
- Confermare il livello di luminosità desiderato premendo il grafico a barre.

### Disattivare la modalità fiera

La modalità fiera  consente di presentare l'apparecchio senza attivare il raffreddamento. Per un uso domestico tale funzione non ha alcun utilizzo.



Qualora la modalità fiera fosse stata attivata di serie, a display appare .

- Premere .
- Premere .
- Scorrere verso sinistra o verso destra finché al centro è visualizzato .
- Premere .

Dopo aver disattivato la modalità fiera , l'apparecchio si spegne e deve essere riaccessso.

### Ripristinare le impostazioni di serie

Tutte le impostazioni dell'apparecchio vengono ripristinate allo stato di fornitura (impostazioni v. cap. "Descrizione apparecchio").

- Premere .
- Scorrere verso sinistra o verso destra finché al centro è visualizzato .

- Premere .

Compare .

- Premere OK.

L'apparecchio si spegne e deve essere riaccessso.

### Informazioni

Sul display vengono visualizzati i dati dell'apparecchio (identificativo del modello e numero di fabbricazione).

Tenere pronti questi dati dell'apparecchio:

- per connettere l'apparecchio alla rete WLAN (v. cap. "Altre impostazioni", par. "Miele@home") (a seconda del modello);
- per segnalare un guasto all'assistenza tecnica Miele (v. cap. "Assistenza tecnica");
- per la richiesta di informazioni alla banca dati EPREL (v. cap. "Assistenza tecnica").



# Allarme temperatura e sportello

 Rischi per la salute derivanti dal deperimento degli alimenti.

Se per un periodo prolungato la temperatura rimane sopra i  $-18\text{ }^{\circ}\text{C}$ , gli alimenti possono scongelarsi leggermente o del tutto. In questo modo, la durata di conservazione degli alimenti si riduce.

Controllare se gli alimenti si sono scongelati leggermente o del tutto. In questo caso, consumare gli alimenti il prima possibile oppure cuocerli prima di ricongelarli.

## Allarme temperatura

L'apparecchio per il freddo è dotato di un allarme temperatura, affinché la temperatura nel vano congelatore non aumenti inavvertitamente.

Se la temperatura si alza troppo, sull'indicatore di temperatura  si visualizza di colore rosso.

Inoltre si avverte un segnale acustico finché non è cessato lo stato di allarme o finché il segnale viene spento in anticipo.

Se all'interno dell'apparecchio la temperatura è troppo alta, ciò dipende dalla temperatura impostata.

Il segnale acustico e ottico suona nelle seguenti situazioni:

- si accende l'apparecchio e la temperatura di una zona diverge notevolmente dalla temperatura impostata;
- nel vano interno penetra troppa aria calda quando si scelgono e si prelevano i surgelati;
- si congela una notevole quantità di alimenti;
- si congelano alimenti freschi;
- si è verificata un'interruzione di corrente;
- l'apparecchio è difettoso.

Prima di disattivare l'allarme temperatura, occorre rilevare la causa dell'allarme e risolverlo.

Se un segnale acustico dovesse disturbare, è possibile disattivarlo in via preventiva.

■ Premere .

La segnalazione di allarme è stata confermata:  e il segnale acustico si spengono.

Sul display appare la schermata di avvio: nell'indicatore della temperatura lampeggia per ca. 1 minuto la gradazione più calda presente fino a quel momento nell'apparecchio. L'indicatore della temperatura passa quindi alla temperatura effettiva nell'apparecchio.

# Allarme temperatura e sportello

---

## Allarme sportello

L'apparecchio per il freddo è dotato di un allarme sportello che si attiva per evitare inutili consumi di energia elettrica a sportello aperto e proteggere dal caldo gli alimenti conservati.

Se lo sportello dell'apparecchio rimane aperto per più tempo, sull'indicatore di temperatura viene visualizzato  con luce gialla. Suona inoltre un segnale acustico e la luce interna si accende a intermittenza.

Modificare il periodo fino all'attivazione dell'allarme sportello (v. cap. "Effettuare altre impostazioni").

Il segnale acustico dell'allarme sportello può tuttavia anche essere disattivato (v. capitolo "Effettuare altre impostazioni").

Appena lo sportello viene chiuso, il segnale acustico si spegne e  scompare dal display.

### Disattivare preventivamente l'allarme sportello

■ Premere  sul display.

Il segnale acustico cessa di suonare, il simbolo  si spegne e la luce interna resta accesa.

Se lo sportello non viene chiuso, l'allarme sportello suona nuovamente dopo circa 1 minuto.

### Cosa succede quando si congelano alimenti freschi?

 Rischi per la salute derivanti del deperimento degli alimenti.

Se per un periodo prolungato la temperatura rimane sopra i  $-18\text{ }^{\circ}\text{C}$ , gli alimenti possono scongelarsi leggermente o del tutto. In questo modo, la durata di conservazione degli alimenti si riduce.

Controllare se gli alimenti si sono scongelati leggermente o del tutto. In questo caso, consumare gli alimenti il prima possibile oppure cuocerli prima di ricongelarli.

È necessario congelare gli alimenti freschi nel minor tempo possibile affinché sostanze nutritive, vitamine, sapore e aspetto rimangano invariati.

Se invece l'alimento viene congelato rapidamente, il liquido delle cellule non ha il tempo di fuoriuscire e giungere agli spazi intercellulari. Il restringimento delle cellule è sensibilmente inferiore. Durante lo scongelamento, la piccola quantità di liquido giunta agli spazi intercellulari, può tornare alle cellule e la perdita di liquidi è molto ridotta. Si forma solo una modesta quantità di liquidi.

### Capacità massima di congelamento

Affinché gli alimenti si congelino rapidamente fino al nucleo, si consiglia di non superare la capacità massima di congelamento. La capacità massima di congelamento entro le 24 ore è riportata sulla targhetta dati "Capacità di congelamento ... kg/24 h".

### Conservare prodotti già surgelati

Se si desidera conservare prodotti già surgelati, al momento dell'acquisto si consiglia di controllare:

- se la confezione è intatta;
  - la data di scadenza;
  - che la temperatura di raffreddamento del bancone di vendita è di  $-18\text{ }^{\circ}\text{C}$  o più bassa.
- Trasportare i surgelati possibilmente in una borsa adatta e conservarli rapidamente nell'apparecchio.

# Congelare e conservare

## Congelare alimenti freschi

### Prima di sistemare gli alimenti

- Per una quantità superiore a 2 kg di alimenti freschi, 6 ore prima di introdurre gli alimenti attivare la funzione SuperFrost ❄️.
- Per una quantità ancora maggiore di alimenti, attivare la funzione SuperFrost ❄️ 24 ore prima di introdurre gli alimenti.

Gli alimenti già presenti accumulano così una riserva di freddo.

- Se si desidera congelare in casa alimenti, osservare che siano di ottima qualità e soprattutto freschi.

Tenere conto che determinati alimenti non sono adatti alla congelazione. Tra questi alcuni tipi di verdure che normalmente vengono consumate crude, come insalata o radicchio.

**Consiglio:** Per mantenere invariati il colore, il sapore e la vitamina C, scottare la verdura prima di congelarla. A tale scopo, immergere la verdura in porzioni per 2–3 min in acqua bollente. Scolarla e raffreddarla sotto l'acqua fredda. Infine farla sgocciolare.

## Confezionare i surgelati

- Surgelare gli alimenti confezionati in porzioni.

**Consiglio:** Per evitare che gli alimenti si “brucino” scegliere una confezione adatta (come ad es. contenitori).

- Eliminare l'aria dalla confezione e chiuderla ermeticamente.
- Indicare sulla confezione contenuto e data di inizio del congelamento.

## Disposizione degli alimenti da congelare

⚠️ Pericolo di danneggiamento a causa di un carico pesante.

Un carico troppo pesante può danneggiare il cassetto di congelazione. Rispettare la quantità massima di carico:  
cassetto di congelazione più basso = 11 kg  
tutti gli altri cassette = 19 kg

Gli alimenti da congelare non devono toccare alimenti già congelati, altrimenti questi ultimi potrebbero scongelarsi.

- Le confezioni devono essere asciutte per evitare che congelando si attacchino.

Affinché gli alimenti si congelino rapidamente fino al nucleo, non superare le seguenti dimensioni delle confezioni:

- frutta e verdura max. 1 kg;
- carne max. 2,5 kg.

### – Piccole quantità da congelare

Congelare gli alimenti nel cassetto di congelazione più alto.

- Disporre se possibile gli alimenti da congelare adiacenti alla parete posteriore del cassetto, affinché possano congelare più rapidamente.

### – VarioRoom: introdurre la quantità massima di alimenti da congelare (v. targhetta dati).

Se l'aerazione del vano congelatore non è garantita, si riduce la potenza di raffreddamento e aumentano i consumi di energia elettrica.

Non estrarre il cassetto di congelazione più in basso dall'apparecchio.

Quando si introducono i surgelati fare attenzione a non coprire le fessure di ventilazione.

**Consiglio:** Se si devono congelare alimenti voluminosi, ad es. un tacchino o selvaggina, è possibile rimuovere i ripiani in vetro tra i cassetti di congelazione e quindi aumentare l'area sopra un cassetto.

Distribuire gli alimenti da congelare su tutti i cassetti di congelazione, ma **non** nel cassetto più in basso.

- Disporre se possibile gli alimenti da congelare adiacenti alla parete posteriore del cassetto, affinché possano congelare più rapidamente.

### Dopo che i prodotti sono congelati:

- disattivare la funzione SuperFrost ❄;
- disporre gli alimenti surgelati nei cassetti di congelazione e reinserire i cassetti.

### Tempo di conservazione alimenti surgelati

Gruppo di alimenti	Tempo di conservazione (mesi)
Gelato	da 2 a 6
Pane, dolci	da 2 a 6
Formaggio	da 2 a 4
Pesce, grasso	da 1 a 2
Pesce, magro	da 1 a 5
Insaccati, prosciutto	da 1 a 3
Selvaggina, maiale	da 1 a 12
Pollame, manzo	da 2 a 10
Verdura, frutta	da 6 a 18
Erbette	da 6 a 10

I tempi di conservazione sono indicativi.

Per quanto riguarda i prodotti surgelati acquistati è necessario rispettare la data di scadenza indicata sulla confezione.

Con una temperatura costante del vano congelatore di  $-18\text{ °C}$  e una rispettiva igiene è possibile sfruttare la durata massima di conservazione degli alimenti ed evitare che si deteriorino.

## Congelare e conservare

---

### Raffreddare rapidamente le bevande

Per raffreddare rapidamente le bevande attivare la funzione SuperFreddo.

Mettere le bottiglie da raffreddare rapidamente nel vano congelatore e toglierle **al più tardi un'ora dopo**. Le bottiglie possono scoppiare.

### Utilizzare gli accessori

#### Preparare cubetti di ghiaccio

- Riempire la vaschetta del ghiaccio per 3/4 con acqua e posizionarla sul fondo di un cassetto.
- Se la vaschetta si attacca, per staccarla servirsi di un oggetto smussato, ad esempio il manico di un cucchiaio.

**Consiglio:** Per togliere i cubetti di ghiaccio, mettere brevemente la vaschetta sotto l'acqua corrente.

L'apparecchio di refrigerazione è dotato di un sistema NoFrost che ne consente lo sbrinamento automatico.

L'umidità che si produce si deposita sull'evaporatore, si sbrina di tanto in tanto e quindi evapora automaticamente.

Grazie allo sbrinamento automatico nell'apparecchio di refrigerazione non si forma mai ghiaccio. Gli alimenti non iniziano a scongelarsi grazie a questo particolare sistema.

# Manutenzione e pulizia

Non rimuovere la targhetta dati all'interno dell'apparecchio. Sarà necessario consultarla in caso di guasti.

Accertarsi che l'acqua non penetri nei componenti elettrici o nell'illuminazione.

 Pericolo di danneggiamento a causa della penetrazione di umidità. Il vapore di una macchina a vapore può danneggiare le plastiche e i componenti elettrici. Non utilizzare mai una macchina a vapore per pulire l'apparecchio.

## Indicazioni sui prodotti detergenti

All'interno dell'apparecchio utilizzare solo prodotti per la pulizia che non possano compromettere gli alimenti.

Per evitare di danneggiare le superfici, per pulire **evitare** di usare

- detergenti contenenti soda, ammoniaca, acidi o cloruri;
- prodotti anticalcare;
- detergenti abrasivi, (ad es. polveri o latte abrasivi, pietre di pulizia);
- detergenti contenenti solventi;
- prodotti per pulire l'acciaio inossidabile;
- detersivo per lavastoviglie;
- spray per forno;
- detergenti per vetro;
- spugne dure abrasive e spazzole (ad es. spugne per i piatti);
- gomme cancella-sporco;

- raschietti in metallo affilati.

Per la pulizia si consiglia di usare acqua tiepida con un po' di detersivo per piatti.

## Operazioni preliminari per la pulizia dell'apparecchio

- Spegnerne l'apparecchio.

Sul display compare  e il raffreddamento è spento.

- Rimuovere gli alimenti dall'apparecchio e conservarli in un luogo fresco.
- Per la pulizia, estrarre gli accessori che si possono rimuovere (v. voce "Rimuovere, smontare e pulire gli accessori").

## Pulire il vano interno

Pulire regolarmente l'apparecchio, almeno una volta al mese.

Se lo sporco agisce a lungo, in determinate circostanze diventa impossibile eliminarlo.

Le superfici potrebbero cambiare colore o alterarsi.

Rimuovere subito eventuali residui di sporco.

- Pulire il **vano interno** con un panno di spugna pulito, acqua tiepida e un po' di detersivo per i piatti.
- Sciacquare a fondo le superfici e asciugarle bene con un panno.
- Per aerare in modo sufficiente l'apparecchio ed evitare la formazione di cattivi odori, lasciare l'apparecchio aperto ancora per breve tempo.



## Pulire gli accessori a mano o in lavastoviglie

I seguenti pezzi devono essere esclusivamente lavati **a mano**:

- tutti i cassetti

I seguenti componenti sono **adatti al lavaggio in lavastoviglie**:

 Pericolo di danneggiare l'apparecchio a causa delle temperature troppo elevate in lavastoviglie.

Alcune parti dell'apparecchio possono diventare inutilizzabili o ad es. deformarsi con il lavaggio in lavastoviglie a una temperatura superiore a 55 °C.

Per le parti lavabili in lavastoviglie, selezionare esclusivamente programmi con temperatura max. di 55 °C.

A contatto con coloranti naturali contenuti ad es. nelle carote, nei pomodori e nel ketchup, le parti in plastica si possono decolorare in lavastoviglie. Questa decolorazione non pregiudica la stabilità dei pezzi.

- la vaschetta dei cubetti di ghiaccio

## Rimuovere e smontare gli accessori per la pulizia

### Rimuovere i cassetti

- Estrarre il cassetto fino alla battuta d'arresto.

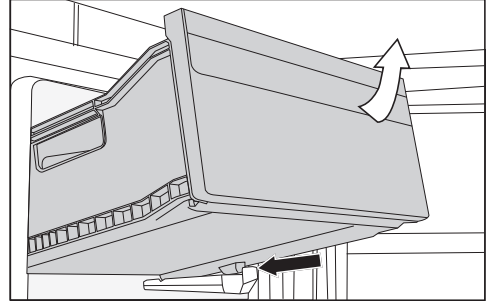

- Sollevare il cassetto nella parte anteriore ed estrarlo.

### Inserire i cassetti

- Sistemare il cassetto obliquamente nell'apparecchio.
- Introdurre il cassetto, abbassandolo.

## Pulire il pannello frontale e le pareti laterali

Se si aspetta troppo a lungo, può succedere che non si potranno più eliminare i residui di sporco. Le superfici potrebbero cambiare colore o alterarsi.

Rimuovere subito lo sporco dal pannello frontale e dalle pareti laterali.

Tutte le superfici si graffiano facilmente e possono rimanere macchiate o alterarsi se si usano prodotti per le pulizie non adeguati.

Leggere le informazioni riportate all'inizio del presente capitolo "Indicazioni sui prodotti per le pulizie".

## Manutenzione e pulizia

---

- Pulire le superfici con una spugna pulita, poco detersivo per i piatti e acqua calda. Per la pulizia è adatto anche un panno in microfibra leggermente inumidito senza detersivo.
- Sciacquare a fondo le superfici e asciugarle bene con uno straccio morbido.
- Attivare brevemente la funzione SuperFrost ❄ per far scendere rapidamente la temperatura nel vano congelatore.
- Appena la temperatura del vano congelatore è sufficientemente bassa, sistemarvi i cassetti di congelazione con i prodotti congelati.

### Pulire la guarnizione dello sportello

 Pericolo di danneggiamento a causa di una pulizia errata.

La guarnizione dello sportello trattata con oli o grassi può diventare porosa. Non trattare la guarnizione dello sportello con oli o grassi.

- Pulire regolarmente la guarnizione con acqua pulita e asciugarla bene con un panno.

### Pulire le aperture di aerazione e sfiato

Eventuali depositi di polvere aumentano il consumo di energia elettrica.

- Pulire con regolarità le aperture di aerazione e sfiato servendosi di un pennello o dell'aspirapolvere (utilizzare ad es. il pennello per aspirapolvere Miele).

### Dopo la pulizia

- Sistemare tutte le parti nell'apparecchio.
- Riaccendere l'apparecchio.



L'apparecchio inizia di nuovo a raffreddare.

È possibile risolvere in autonomia la maggior parte di guasti ed errori che possono verificarsi durante il normale uso quotidiano. In molti casi si può risparmiare tempo e denaro senza bisogno di rivolgersi all'assistenza tecnica.

Accedere al sito [www.miele.com/service](http://www.miele.com/service) per informazioni sulla risoluzione autonoma dei guasti.

Le tabelle che seguono sono di supporto per individuare ed eliminare le cause di un guasto o di un errore.

Laddove possibile non aprire l'apparecchio fino alla rimozione del guasto per limitare al minimo la perdita di refrigerazione.

Anomalia	Causa e intervento
<b>L'apparecchio non raffredda, la luce interna non funziona con lo sportello aperto.</b>	L'apparecchio non è acceso e  si illumina sul display. ■ Accendere l'apparecchio.
	La spina non è inserita correttamente nella presa. ■ Inserire la spina nella presa. Con l'apparecchio spento, a display compare  .
	L'interruttore principale dell'impianto elettrico di casa è scattato. L'apparecchio, la tensione di rete o un altro elettrodomestico potrebbero essere difettosi. ■ Rivolgersi a un elettricista specializzato o all'assistenza tecnica.
<b>Il compressore entra più spesso in funzione.</b>	Nessun guasto. Per risparmiare energia, il compressore funziona con un numero inferiore di giri se non deve raffreddare l'apparecchio. In cambio, però, rimane in funzione più a lungo.
<b>Il compressore si attiva più frequentemente e più a lungo, la temperatura interna è troppo bassa.</b>	Le aperture di aerazione e sfiato sono ostruite o impolverate. ■ Non coprire le aperture di aerazione e sfiato. ■ Togliere regolarmente la polvere dalle aperture di aerazione e sfiato.
	Forse lo sportello è stato aperto di frequente o sono stati sistemati nel congelatore molti alimenti freschi in una sola volta. ■ Aprire lo sportello solo in caso di bisogno e chiuderlo subito.





## Cosa fare se ...

Anomalia	Causa e intervento
	<p>La temperatura necessaria viene raggiunta automaticamente dopo un po' di tempo.</p>
	<p>Lo sportello non è chiuso correttamente. Eventualmente nel vano congelatore si è formato uno spesso strato di ghiaccio.</p> <ul style="list-style-type: none"> <li>■ Chiudere lo sportello.</li> </ul>
	<p>La temperatura necessaria viene raggiunta automaticamente dopo un po' di tempo.</p> <p>Qualora si fosse già formato uno spesso strato di ghiaccio, si riduce la potenza refrigerante e aumentano i consumi energetici.</p> <ul style="list-style-type: none"> <li>■ Sbrinare l'apparecchio e pulirlo.</li> </ul>
	<p>La temperatura ambiente è troppo elevata. Più è alta la temperatura ambiente, più a lungo rimane in funzione il compressore.</p> <ul style="list-style-type: none"> <li>■ Attenersi alle indicazioni nel capitolo "Installazione", voce "Luogo di installazione".</li> </ul>
	<p>L'apparecchio non è stato incassato correttamente nel vano.</p> <ul style="list-style-type: none"> <li>■ Montare l'apparecchio in base alle istruzioni di montaggio allegate.</li> </ul>
	<p>È stata impostata una temperatura troppo bassa.</p> <ul style="list-style-type: none"> <li>■ Correggere l'impostazione della temperatura.</li> </ul>
	<p>È stata inserita una grande quantità di alimenti in una sola volta.</p> <ul style="list-style-type: none"> <li>■ Attenersi alle indicazioni nel capitolo "Congelare e conservare".</li> </ul>
	<p>La funzione SuperFrost ❄ è ancora attiva.</p> <ul style="list-style-type: none"> <li>■ Per risparmiare energia elettrica, disattivare preventivamente la funzione SuperFrost ❄.</li> </ul>





















Anomalia	Causa e intervento
<p><b>Il compressore si attiva meno di frequente e più brevemente; la temperatura interna aumenta.</b></p>	<p>Non si tratta di un guasto. La temperatura impostata è troppo alta.</p> <ul style="list-style-type: none"> <li>■ Correggere l'impostazione della temperatura.</li> <li>■ Controllare ancora la temperatura dopo 24 ore.</li> </ul> <p>L'alimento congelato inizia a scongelarsi. Non è stata raggiunta la temperatura ambiente in base alla quale è stato impostato l'apparecchio. Il compressore si attiva più raramente se la temperatura ambiente è troppo bassa. Il vano congelatore quindi può diventare troppo caldo.</p> <ul style="list-style-type: none"> <li>■ Attenersi alle indicazioni nel capitolo "Installazione", voce "Collocazione".</li> <li>■ Aumentare la temperatura ambiente.</li> </ul>
<p><b>L'apparecchio è ricoperto di brina/ghiaccio oppure all'interno si forma acqua di condensa. Lo sportello non si chiude correttamente.</b></p>	<p>La guarnizione dello sportello è fuoriuscita dalla scanalatura.</p> <ul style="list-style-type: none"> <li>■ Verificare che la guarnizione sportello si trovi correttamente nella scanalatura.</li> </ul> <p>La guarnizione dello sportello è danneggiata.</p> <ul style="list-style-type: none"> <li>■ Controllare se la guarnizione dello sportello è danneggiata.</li> </ul>
<p><b>La guarnizione dello sportello è danneggiata o deve essere sostituita.</b></p>	<p>Si può sostituire la guarnizione sportello senza attrezzi.</p> <ul style="list-style-type: none"> <li>■ Sostituire la guarnizione sportello. L'accessorio è reperibile presso i rivenditori specializzati o presso il servizio di assistenza tecnica.</li> </ul>

## Cosa fare se ...







### Problemi generali con l'apparecchio

Anomalia	Causa e intervento
<b>I prodotti surgelati si sono attaccati formando un blocco unico.</b>	<p>Le confezioni dei surgelati non erano asciutte al momento di metterle nel congelatore.</p> <ul style="list-style-type: none"><li>■ Separare le diverse confezioni servendosi di un oggetto smussato, ad es. il manico di un cucchiaio.</li></ul>
<b>Non viene attivato nessun segnale acustico sebbene lo sportello sia aperto da lungo tempo.</b>	<p>Non si tratta di un guasto. L'allarme nella modalità impostazioni è stato spento. Se si desidera di nuovo attivare l'allarme acustico:</p> <ul style="list-style-type: none"><li>■ Premere .</li><li>■ Scorrere verso sinistra o verso destra, finché al centro si visualizza .</li><li>■ Premere .</li><li>■ Selezionare il volume desiderato, spostando la barra verso sinistra o destra.</li><li>■ Confermare il volume desiderato premendo il grafico a barre.</li></ul> <p>Con i segnali acustici e l'allarme attivi, compare .</p>

Indicazioni nel display

Segnalazione	Causa e intervento
<p>Nel display di avvio  si illumina, il frigorifero non raffredda, tuttavia sia i comandi sia la luce interna funzionano.</p>	<p>La modalità fiera è attiva.</p> <ul style="list-style-type: none"> <li>■ Premere .</li> <li>■ Premere .</li> <li>■ Scorrere verso sinistra o verso destra finché al centro è visualizzato .</li> <li>■ Premere .</li> </ul> <p>Dopo aver disattivato la modalità fiera , l'apparecchio si spegne e deve essere riacceso.</p>
<p>Sul display non compare nulla ed è oscurato.</p>	<p>La modalità Sabbat  è attiva: la luce interna è spenta e l'apparecchio raffredda.</p> <ul style="list-style-type: none"> <li>■ Premere il display nero.</li> </ul> <p>Compare .</p> <ul style="list-style-type: none"> <li>■ Premere .</li> </ul> <p> si illumina in arancione.</p> <ul style="list-style-type: none"> <li>■ Premere di nuovo il simbolo .</li> </ul> <p>Quando è disattivata la modalità Sabbat, il simbolo  diventa bianco.</p>
<p>Nel display  si illumina e i comandi dell'apparecchio non funzionano.</p>	<p>La funzione di blocco è attiva.</p> <ul style="list-style-type: none"> <li>■ Sbloccare l'apparecchio brevemente oppure spegnere completamente la funzione di blocco (v. cap. "Altre impostazioni", voce "Disattivare brevemente/del tutto la funzione di blocco /").</li> </ul>
<p>Nell'indicatore di temperatura del vano frigorifero e/o del vano congelatore appare in giallo   e si attiva un segnale acustico.</p>	<p>L'allarme sportello è stato attivato.</p> <ul style="list-style-type: none"> <li>■ Sfiocare nel display per un determinato lasso di tempo  .</li> </ul> <p>Il simbolo di allarme cessa di suonare e il simbolo   si spegne.</p> <ul style="list-style-type: none"> <li>■ Chiudere lo sportello corrispondente.</li> </ul>



## Cosa fare se ...

Segnalazione	Causa e intervento
<p><b>Nell'indicatore di temperatura del vano congelatore appare in rosso   e si attiva un segnale acustico.</b></p>	<p>È stato attivato l'allarme temperatura, il vano congelatore, a seconda della temperatura impostata, è troppo caldo o troppo freddo.</p> <p>I motivi potrebbero essere ad esempio:</p> <ul style="list-style-type: none"><li>– Lo sportello è stato aperto di frequente.</li><li>– È stata inserita nel congelatore una grande quantità di alimenti, senza attivare la funzione SuperFrost.</li><li>– Si è verificata un'interruzione prolungata della corrente (elettrica).</li><li>– L'apparecchio è difettoso.</li></ul> <p>■ Premere  .</p> <p>La segnalazione di allarme è stata confermata:   e il segnale acustico si spengono.</p> <p>Sul display del vano congelatore il valore più caldo presente fino a quel momento nel vano congelatore lampeggia per ca. 1 minuto. L'indicatore di temperatura passa poi alla temperatura effettiva nel vano congelatore.</p> <p>È possibile uscire dall'indicatore lampeggiante di temperatura:</p> <p>■ Sfiurare l'indicatore di temperatura del vano congelatore.</p> <p>Si cancella la temperatura più alta visualizzata. Successivamente sull'indicatore di temperatura riappare la temperatura effettiva del vano congelatore rilevata al momento.</p> <p>■ Eliminare le cause della situazione di allarme.</p> <p>■ A seconda della temperatura, controllare che gli alimenti non abbiano iniziato a scongelarsi o si siano scongelati del tutto. In caso affermativo, consumare i prodotti o congelarli di nuovo solo dopo averli cotti.</p>



Segnalazione	Causa e intervento
<p><b>Nel display appare in rosso il simbolo di allarme <sup>-CF</sup> ⚠ e si attiva anche un segnale acustico.</b></p>	<p>Viene visualizzata un'interruzione della corrente: negli ultimi giorni o ore, la temperatura dell'apparecchio è aumentata notevolmente per breve tempo in seguito a un'interruzione o sospensione dell'erogazione elettrica.</p> <ul style="list-style-type: none"> <li>■ Premere <sup>-CF</sup> ⚠.</li> </ul> <p>La segnalazione di anomalia è stata confermata: <sup>-CF</sup> ⚠ e il segnale acustico si spengono.</p> <p>Nell'indicatore della temperatura lampeggia per ca. 1 minuto la gradazione più calda presente fino a quel momento nell'apparecchio. L'indicatore della temperatura passa poi alla temperatura effettiva.</p> <p>È possibile uscire dall'indicatore lampeggiante di temperatura:</p> <ul style="list-style-type: none"> <li>■ Sfiocare l'indicatore della temperatura.</li> </ul> <p>Si cancella la temperatura più alta visualizzata. Successivamente nell'indicatore di temperatura viene nuovamente visualizzata la temperatura effettiva. L'apparecchio funziona in base all'ultima temperatura impostata.</p> <ul style="list-style-type: none"> <li>■ Eliminare le cause della situazione di allarme.</li> <li>■ A seconda della temperatura, controllare che gli alimenti non abbiano iniziato a scongelarsi o si siano scongelati del tutto. In caso affermativo, consumare gli alimenti o congelarli di nuovo solo dopo averli cotti.</li> </ul>

## Cosa fare se ...

Segnalazione	Causa e intervento
<p><b>Nel display  si illumina di rosso, eventualmente compare un codice di guasto F con cifre. Si attiva inoltre un segnale acustico di allarme.</b></p>	<p>Si tratta di un guasto.</p> <ul style="list-style-type: none"><li>■ Disattivare l'allarme sportello, premendo  sul display.</li><li>■ Contattare l'assistenza tecnica.</li></ul> <p>Per segnalare un guasto oltre al codice di errore visualizzato occorrono anche l'identificativo del modello e il numero di serie del proprio apparecchio per il freddo. Questi dati si possono visualizzare direttamente:</p> <ul style="list-style-type: none"><li>■ Sfiocare  nel display.</li></ul> <p>Nel display appaiono i dati necessari relativi all'apparecchio.</p> <p>Confermando con <i>OK</i> si esce dalla visualizzazione delle informazioni e appare nuovamente il codice di errore.</p> <p>È possibile disattivare l'apparecchio anche direttamente dalla segnalazione di errore.</p> <hr/> <p>Viene visualizzato un guasto apparecchio: questo indicatore ha sempre priorità e interrompe subito ogni impostazione che si sta effettuando in quel momento.</p> <p>La segnalazione di errore ha la precedenza rispetto a un allarme sportello e/o temperatura.</p>

## Luce interna



Pericolo di scossa elettrica per la presenza di cavi esposti.

Rimuovendo il coprilampada, è possibile venire a contatto con parti che conducono corrente.

Non rimuovere il coprilampada. L'illuminazione a LED deve essere sostituita e riparata solo dall'assistenza tecnica.



Pericolo di ferirsi con l'illuminazione a LED.

Questa illuminazione corrisponde al gruppo di rischio RG 2. Se la copertura è difettosa, si può compromettere la vista.

In caso di coprilampada difettoso, non osservare la luce da vicino con strumenti ottici (una lente di ingrandimento o simili).

Anomalia	Causa e intervento
<b>La luce interna non funziona.</b>	L'apparecchio non è acceso. ■ Accendere l'apparecchio.
	La modalità Sabbath  è attiva: il display è scuro e l'apparecchio raffredda. ■ Premere il display nero. Compare . ■ Premere . si illumina di arancione. ■ Nella modalità impostazioni  premere il simbolo . Quando la modalità Sabbath è disattiva, il simbolo  si illumina di bianco.
	La luce interna si spegne automaticamente per surriscaldamento se lo sportello rimane aperto per ca. 15 min. Se non è questo il motivo, si tratta di un guasto. ■ Contattare l'assistenza tecnica.
<b>La luce interna lampeggia.</b>	Non si tratta di un guasto. L'allarme sportello è stato attivato e la luce interna lampeggia con il segnale acustico.

## Cause dei rumori

Nel corso del funzionamento l'apparecchio causa diversi rumori. Con potenza di raffreddamento ridotta, l'apparecchio funziona a risparmio energetico, ma più a lungo. Il volume è più basso. Con potenza di raffreddamento elevata, gli alimenti si raffreddano rapidamente. Il volume è più alto.

<b>Rumori normali</b>	<b>Da cosa sono causati?</b>
<b>Sibilo, fischio</b>	Il refrigerante viene iniettato nel circuito refrigerante.
<b>Crepitio, gorgoglio, mormorio</b>	Il refrigerante scorre nei tubi.
<b>Ronzio</b>	L'apparecchio raffredda.
<b>Clic</b>	Il termostato spegne o accende il compressore.
<b>Fruscio, brusio</b>	Il ventilatore è in funzione.
<b>Scricchiolio</b>	Il materiale dell'apparecchio per il freddo si espande.
<b>Crepitio</b>	Le valvole o gli sportellini sono attivi.
<b>Segnale acustico (apparecchi per il freddo con serbatoio acqua)</b>	L'acqua viene pompata dal serbatoio.
<b>Risucchio (apparecchi con ammortizzatore di chiusura dello sportello)</b>	Lo sportello dell'apparecchio con ammortizzatore di chiusura viene aperto o chiuso.

Tenere conto che i rumori del compressore e del flusso nel circuito refrigerante non si possono evitare.

## Cause dei rumori

Rumori	Causa e intervento
<b>Vibrazioni, strepitii, tintinnii</b>	L'apparecchio non è in piano. Sistemarlo correttamente servendosi di una livella a bolla d'aria. A tale scopo utilizzare i piedini di fissaggio al di sotto dell'apparecchio.
	L'apparecchio tocca mobili o apparecchiature vicine. Spostare l'apparecchio.
	Cassetti, cesti o ripiani traballano o sono rimasti incastrati. Controllare le parti mobili estraibili ed eventualmente reinserirle.
	Bottiglie o recipienti si toccano. Distanziarli tra loro leggermente.
	Il fissacavo (a seconda del modello) si trova ancora sulla parete posteriore. Rimuovere il fissacavo.

## Assistenza tecnica

Nel sito [www.miele.com/service](http://www.miele.com/service) sono disponibili informazioni sulla risoluzione autonoma dei guasti e sui pezzi di ricambio Miele.

### Contatti in caso di guasti

Se non è possibile eliminare il guasto, contattare ad es. il rivenditore specializzato Miele o l'assistenza tecnica Miele.

È possibile prenotare online l'assistenza tecnica Miele sul sito [www.miele.com/service](http://www.miele.com/service).

I contatti dell'assistenza tecnica Miele si trovano in fondo al presente documento.

L'assistenza tecnica necessita dell'identificativo del modello e del numero di serie (fabbr./SN/n.). Entrambi i dati sono riportati sulla targhetta dati all'interno dell'apparecchio oppure, a seconda del modello, nella modalità di impostazione sotto le informazioni **i**.

### Banca dati EPREL

Dal 1° marzo 2021 le informazioni relative all'etichettatura energetica e alle specifiche per la progettazione ecocompatibile sono contenute nella banca dati prodotti (EPREL). Al seguente link <https://eprel.ec.europa.eu/> è disponibile la banca dati dei prodotti. Verrà richiesto di immettere l'identificativo del modello.

L'identificativo del modello è riportato sulla targhetta dati all'interno dell'apparecchio oppure, a seconda del modello, nella modalità impostazioni sotto le informazioni **i**.

<b>Miele</b>			
XXXXXX		Nr. XX/XXXXXXXXXX.	
WEINTEMPERIER-SCHRANK-UNTERTISCH-MODELL MULTI-TEMP. REF. WINE STORAGE CABINET UNDERCOUNTER FRIGORIF. REFRIG. TEMP. DES. VIN SAISON. ENCASTRABLE SOUS PLAN FRIGORIF. P. ACCONZIONATO. VINO SAISONIEN POTREBAJO ENCIJERA ВИННИЙ ТЕМПЕРАТУРНИЙ ШКАФ			
Klasse/Class Classi/Case SN-ST	Ap-Type/AP-Type Ap-Type/AP-Tipo	Evolution/Gross Capacity Volume Evol./Capacità Evolu.	Gel-/Kern-/Eisgefrierf. Capacity Froid./de Congel./Capac./Congeladora
Nutzen/eff. Net/Capacity Volume U e Capac. Util	Ges / K / G / WINE / CHILL Tot / R / F / WINE / CHILL Tot / R / F / WINE / CHILL		<b>R600a: XXg</b>

### Garanzia

La durata della garanzia è di 2 anni.

Ulteriori informazioni sono contenute nelle condizioni di garanzia allegate.

## Dichiarazione di conformità

---

Miele dichiara che questo congelatore è conforme alla direttiva 2014/53/UE.

Il testo completo della dichiarazione di conformità UE è disponibile ai seguenti indirizzi internet:

- Prodotti, download alla pagina [www.miele.ch](http://www.miele.ch)
- Assistenza, richiesta di informazioni, istruzioni d'uso, alla pagina <https://miele.ch/manual> indicando nome del prodotto o numero di serie

Banda di frequenza del modulo WLAN	2,4000 GHz – 2,4835 GHz
------------------------------------	----------------------------

Potenza di trasmissione massima del modulo WLAN	< 100 mW
---	----------

## Diritti d'autore e licenze

---

Per l'uso e la gestione del modulo di comunicazione, Miele utilizza software propri o di terzi non soggetti ad una cosiddetta condizione di licenza Open Source. Questi software/componenti software sono protetti dal diritto d'autore. I diritti derivanti dal diritto d'autore di Miele e di terzi vanno rispettati.

Inoltre, il modulo di comunicazione integrato nell'apparecchio contiene componenti software che vengono trasmessi alle condizioni di licenza Open Source. È possibile consultare i componenti Open Source, i rispettivi avvisi di copyright, le copie delle condizioni di licenza di volta in volta in vigore, nonché eventuali ulteriori informazioni, in locale tramite IP mediante un web browser ([http\[s\]://<indirizzo ip>/Licenses](http[s]://<indirizzo ip>/Licenses)). Le disposizioni in materia di responsabilità e garanzia ivi contenute delle condizioni di licenza Open Source si intendono valide soltanto in rapporto ai titolari dei rispettivi diritti.







**Miele AG**

Limmatstrasse 4  
8957 Spreitenbach

**Miele SA**

Sous-Riette 23  
1023 Crissier

Tel. 0848 848 048  
[www.miele.ch/contact](http://www.miele.ch/contact)

[www.miele.ch](http://www.miele.ch)

FN 4812 ..., FN 4824 ..., FN 4844 ..., FN 4874 ...