

Brugsanvisning Køle-/fryseskab



Læs venligst denne brugs- og monteringsanvisning inden opstilling, installation og ibrugtagning. Herved beskyttes personer, og skader på produktet undgås.

Indhold

Råd om sikkerhed og advarsler	4
Miljøbeskyttelse	14
Installation	15
Opstillingssted	15
Klimaklasse	16
Krav til ventilation	16
Opstilling af flere køle-/fryseskabe	17
Hængslingssiden ændres	17
Montering af vægafstandsholdere	17
Køle-/fryseskabet opstilles	18
Køle-/fryseskabet justeres	18
Mål	19
Eltilslutning	23
Sådan spares der energi	24
Beskrivelse af køle-/fryseskabet	26
Oversigt	26
Køle-/fryseskabet indrettes	29
Hylde/flaskehylde flyttes	29
Flaskeholder flyttes eller tages ud	29
Hylde flyttes	29
Lugtfiler flyttes	30
Plads til en bageplade	30
Varibel flaskehylde flyttes	31
Fryseskuffe XXL box	31
Medfølgende tilbehør	31
Ekstra tilbehør	31
Køle-/fryseskabet tændes og slukkes	33
Inden første brug	33
Køle-/fryseskabet tændes	33
Korrekt temperatur	35
Temperaturvisning	36
Indstilling af temperatur	36
Mulige indstillinger:	36
Superkøl og Superfrost	37
Anvendelse af Holiday-mode	39

Temperatur- og døralarm	40
Døralarm.....	41
Opbevaring af madvarer i køleskabet	42
Forskellige køleområder	42
Temperaturindikator for det koldeste område	43
Ikke egnet til opbevaring i kølezone	44
Råd om indkøb af madvarer	44
Korrekt opbevaring af madvarer	45
Opbevaring af madvarer i DailyFresh-zone	46
DailyFresh ExtraCool-skuffe	46
DailyFresh-skuffe	46
Frysning og opbevaring	49
Hvad sker der, når friske madvarer indfryses?	49
Maks. frysekapacitet	49
Madvarer, der købes som dybfrostvarer	49
Madvarer, man selv indfryser	50
Opbevaringstid for indfrosne madvarer	51
Drikkevarer lynafkøles	52
Brug af tilbehør	52
Isterninger	52
Afrimning	53
Rengøring og vedligeholdelse	56
Rengøringsmidler	56
Køle-/fryseskabet forberedes til rengøring	57
Rengøring af det indvendige rum	57
Tilbehør tages ud og skilles ad til rengøring.....	58
Glasplader og skuffer i frysezonen sættes i	59
Køle-/fryseskabets front og sidevægge rengøres	60
Tætningslisten i døren rengøres	60
Ventilationsåbninger rengøres	60
Efter rengøring	61
Småfejl udbedres	62
Støjårsager	68
Service / Garanti	69
Kontakt i tilfælde af fejl	69
EPREL- database	69
Miele Service	69

Råd om sikkerhed og advarsler

Dette køle-/fryseskab opfylder de foreskrevne sikkerhedsbestemmelser. U hensigtsmæssig brug kan dog medføre skader på personer og ting.

Læs venligst den medfølgende brugs- og monteringsanvisning grundigt, inden køle-/fryseskabet tages i brug. Den indeholder vigtige anvisninger om indbygning, sikkerhed, brug og vedligeholdelse. Herved beskyttes personer, og skader på køle-/fryseskabet undgås.

I overensstemmelse med norm IEC 60335-1 gør Miele udtrykkeligt opmærksom på, at alle tilgængelige informationer om installation af køle-/fryseskabet samt råd om sikkerhed og advarsler ubetinget skal læses og følges.

Miele kan ikke gøres ansvarlig for skader, der er opstået, fordi disse anvisninger ikke er blevet fulgt.

Gem venligst brugs- og monteringsanvisningen, og giv den videre til en eventuel senere ejer.

Retningslinjer vedrørende brugen

- ▶ Køle-/fryseskabet er beregnet til anvendelse i en almindelig husholdning og på husholdningslignende opstillingssteder som fx
 - butikker, kontorer og lignende arbejdspladser
 - landbrugsbedrifter
 - til kundebrug på hoteller, moteller, pensionater o.l.
- Køle-/fryseskabet er ikke beregnet til udendørs brug.

- ▶ Brug kun køle-/fryseskabet til køling og opbevaring af madvarer samt til opbevaring af dybfrostvarer, frysning af friske madvarer og fremstilling af is.

Al anden anvendelse er på egen risiko.

► Køle-/fryseskabet er ikke egnet til opbevaring og køling af medikamenter, blodplasma, laboratoriepræparater eller lignende stoffer eller produkter, der hører ind under medicindirektivet. Forkert anvendelse af køle-/fryseskabet kan medføre, at de opbevarede varer får skader eller bliver fordærvet. Desuden er køle-/fryseskabet ikke egnet til anvendelse på opstillingssteder, hvor der er fare for eksplosion. Miele hæfter ikke for skader, der er opstået på grund af forkert brug eller betjening.

► Personer (inkl. børn), der på grund af begrænsninger i fysisk eller psykisk formåen eller på grund af manglende erfaring eller uvidenhed ikke er i stand til at betjene køle-/fryseskabet sikkert, må ikke anvende det uden opsyn.

Disse personer må kun anvende køle-/fryseskabet uden opsyn, hvis de er informeret om dets funktioner, så de kan betjene det sikkert, og hvis de forstår de farer, der kan opstå ved forkert betjening.

Børn i huset

► Børn under 8 år skal holdes væk fra køle-/fryseskabet, medmindre der holdes konstant opsyn med dem.

► Børn på 8 år eller derover må kun bruge køle-/fryseskabet uden opsyn, hvis de er informeret om dets funktioner, så de kan betjene det sikkert, og hvis de forstår de farer, der kan opstå ved forkert betjening.

► Børn må ikke rengøre eller vedligeholde køle-/fryseskabet uden opsyn.

► Hold altid øje med børn, der opholder sig i nærheden af køle-/fryseskabet. Lad dem aldrig lege med køle-/fryseskabet.

► Risiko for kvælning! Børn kan under leg vikle sig ind i emballagemateriale (fx folier) eller trække det over hovedet og blive kvalt. Opbevar emballagedele uden for børns rækkevidde.

Råd om sikkerhed og advarsler

Teknisk sikkerhed

► Kølemiddelkredsløbet er kontrolleret for tæthed. Køle-/fryseskabet overholder de relevante sikkerhedsbestemmelser samt de gældende EU-retningslinjer.



► Det indeholdte kølemiddel (oplysninger på typeskiltet) er miljøvenligt, men brandfarligt.

Anvendelse af dette miljøvenlige kølemiddel fører til delvis forhøjelse af driftslydene. Ud over lyde fra kompressoren kan der forekomme strømningslyde fra hele kølekredsløbet. Dette kan desværre ikke undgås, men har ingen indflydelse på køle-/fryseskabets funktion. Sørg for, at ingen dele i kølekredsløbet bliver beskadiget under transport og ved indbygning/opstilling af køle-/fryseskabet. Sprøjtning af kølemiddel kan forårsage øjenskader, og kølemiddel, der slipper ud, kan antænde.

Ved beskadigelser:

- Undgå alle former for åben ild.
 - Afbryd strømmen til køle-/fryseskabet.
 - Sørg for udluftning i nogle minutter af rummet, hvor køle-/fryseskabet står.
 - Kontakt Miele Service (kontaktinformation findes på omslaget).
- Jo mere kølemiddel, der er i køle-/fryseskabet, desto større skal det rum være, hvori det opstilles. I tilfælde af lækage kan der i små rum dannes en brændbar gas-/luftblanding. Rummet skal være min 1 m³ pr. 8 g kølemiddel. Mængden af kølemiddel står på typeskiltet indvendigt i køle-/fryseskabet.

► De tilslutningsdata (sikring, frekvens, spænding), der er angivet på køle-/fryseskabets typeskilt, skal ubetinget stemme overens med de eksisterende forhold på opstillingsstedet, så der ikke opstår skader på køle-/fryseskabet. Kontroller dette før tilslutning.

I tvivlstilfælde bør man kontakte en elinstallatør.

► Køle-/fryseskabets elektriske sikkerhed kan kun garanteres, når der er etableret forskriftsmæssig jordforbindelse. Denne grundlæggende sikkerhedsforanstaltning skal være i orden. I tvivlstilfælde bør elinstallationen kontrolleres af en fagmand.

► Midlertidig eller permanent tilslutning til et selvforsynende eller ikke-netværkssynkront energiforsyningssystem (såsom stand-alone netværkssystemer, backup-systemer) er mulig. Forudsætning for tilslutning er, at energiforsyningssystemet opfylder kravene i EN 50160 eller tilsvarende.

Beskyttelsesforanstaltningerne i husinstallationen og i Miele-produktet skal også sikres med hensyn til deres funktion og driftsform ved tilslutning til stand-alone netværkssystemer eller ved ikke-netværkssynkron drift, eller de skal erstattes af tilsvarende foranstaltninger i installationen. Som eksempelvis beskrevet i den aktuelle version af VDE-AR-E 2510-2.

► Hvis tilslutningsledningen er beskadiget, skal den udskiftes af en Miele-tekniker eller en anden fagmand for at undgå fare for brugeren.

► Multistikdåser og forlængerledninger giver ikke den nødvendige sikkerhed (risiko for brand) og bør derfor ikke anvendes ved tilslutning af køle-/fryseskabet.

► Hvis de spændingsførende dele eller nettilslutningsledningen udsættes for fugt, kan der opstå kortslutning. Opstil derfor ikke køle-/fryseskabet i områder med fugt eller vandsprøjt (fx garager, vaskekældre etc.).

► Dette køle-/fryseskab må ikke anvendes på ikke-stationære opstillingssteder (fx skibe).

Råd om sikkerhed og advarsler

- ▶ Et beskadiget køle-/fryseskab kan betyde fare for sikkerheden. Kontroller derfor køle-/fryseskabet for synlige skader, inden det opstilles. Tag aldrig et beskadiget køle-/fryseskab i brug.
- ▶ Dette køle-/fryseskab er ikke beregnet til indbygning.
- ▶ Køle-/fryseskabet skal være afbrudt fra elnettet under installation, vedligeholdelse og reparation. Det er kun afbrudt fra elnettet, når en af følgende betingelser er opfyldt:
 - sikringerne i installationen er slået fra, eller
 - skruesikringerne i installationen er skruet helt ud, eller
 - stikket er trukket ud. Træk ikke i ledningen på tilslutningsledninger med netstik, men i stikket, når køle-/fryseskabet skal afbrydes fra elnettet.
- ▶ Installation, vedligeholdelse og reparation foretaget af ukyndige kan medføre betydelig risiko for brugeren. Installation, vedligeholdelse og reparation bør kun udføres af uddannede fagfolk.
- ▶ Reparation af køle-/fryseskabet inden garantiens udløb bør kun foretages af Miele Service, da eventuelle efterfølgende skader ellers ikke er omfattet af Miele's garanti.
- ▶ Defekte dele må kun udskiftes med originale Miele-reservedele. Kun med disse dele kan Miele garantere, at sikkerhedskravene opfyldes i fuldt omfang.
- ▶ Dette køle-/fryseskab er på grund af specielle krav (fx mht. temperatur, fugtighed, kemisk resistens, slidstyrke og vibration) udstyret med en speciel pære. Pæren må kun anvendes til det påtænkte formål. Pæren er ikke egnet til oplysning af rum. Af sikkerhedsmæssige grunde må udskiftning kun foretages af Miele Service eller en anden uddannet fagmand. Køle-/fryseskabet indeholder flere lyskilder, som min. er energiklasse G.

Installation

- ▶ Hængslingssiden ændres (om nødvendigt) iht. vedlagte monteringsanvisning.
- ▶ Vær to personer om at opstille køle-/fryseskabet.

Den daglige brug

- ▶ Køle-/fryseskabet er beregnet til en bestemt klimaklasse (omgivelsestemperaturområde), hvis grænser absolut skal overholdes. Klimaklassen står på typeskiltet inde i køle-/fryseskabet. En lavere omgivelsestemperatur medfører, at kompressoren står stille i længere tid, så køle-/fryseskabet ikke kan opretholde den nødvendige temperatur.
- ▶ Ventilationsåbningerne må ikke tildækkes. Hvis dette sker, er der ikke sikret tilstrækkelig ventilation, hvorved energiforbruget øges, og skader på komponenter ikke kan udelukkes.
- ▶ Hvis der opbevares fedt- eller olieholdige madvarer i køle-/fryseskabet eller i skabsdøren, skal man sørge for, at eventuelt fedt eller olie, der løber ud, ikke kommer i berøring med køle-/fryseskabets plastdele. Der kan opstå spændingsrevner i plastbelægningen.
- ▶ Brand- og eksplosionsfare. Opbevar aldrig eksplosive stoffer eller produkter med brændbare drivgasser (fx spraydåser) i køle-/fryseskabet! Antændelige gasblandinger kan forårsage brandfare pga. de elektriske komponenter.
- ▶ Risiko for eksplosion. Brug aldrig elektriske apparater i køle-/fryseskabet (fx til fremstilling af softice). Det kan forårsage gnistdannelse.
- ▶ Risiko for at komme til skade og for beskadigelse. Opbevar aldrig dåser og flasker med kulsyreholdige drikkevarer eller med væsker, der kan fryse, i frysezonen. Dåser og flasker kan eksplodere. Risiko for kvæstelser og beskadigelse! Dåserne eller flaskerne kan eksplodere.

Råd om sikkerhed og advarsler

- ▶ Risiko for at komme til skade og for beskadigelse. Flasker, der lægges i frysezonen til lynafkøling, skal tages ud senest efter en time. Flaskerne kan eksplodere.
- ▶ Risiko for at komme til skade. Rør ikke frysevarerne og metaldele med våde hænder. Hænderne kan fryse fast.
- ▶ Risiko for at komme til skade. Tag aldrig isterninger eller is - specielt ikke vandis - direkte fra fryseskabet ind i munden. På grund af den meget lave temperatur kan læber og tunge fryse fast.
- ▶ Let eller helt optøede madvarer må aldrig genfryses. Brug dem så hurtigt som muligt, da de ellers mister næringsværdi og fordærvs. Kogt eller stegt kan de optøede madvarer dog genfryses.
- ▶ Der kan være risiko for madforgiftning ved at spise madvarer, der har ligget for længe i køle-/fryseskabet. Hvor længe madvarerne kan opbevares i køle-/fryseskabet afhænger af mange faktorer, som fx hvor friske de er, og af kvaliteten samt af temperaturen i køle-/fryseskabet. Vær opmærksom på fødevarerproducenternes opbevaringsanvisninger og datomærkning!

Tilbehør og reservedele

- ▶ Anvend udelukkende originalt Miele-tilbehør. Hvis andre dele monteres, bortfalder reklamationsretten, garantien og/eller produktansvaret.
- ▶ Miele yder op til 15 års leveringsgaranti, men min. 10 år på funktionsbærende reservedele efter produktionsophør af køle-/fryseskabet.

Rengøring og vedligeholdelse

- ▶ Brug ikke olie eller fedt på dørlisten. Det gør den med tiden porøs.
- ▶ Brug aldrig et damprengøringsapparat til rengøring og afrimning af køle-/fryseskabet. Dampen kan trænge ind til de spændingsførende dele og medføre kortslutning.
- ▶ Advarsel Anvend ingen mekaniske eller andre hjælpemidler til fremskyndelse af afrimningen, hvis disse ikke er anbefalet af producenten,
- ▶ Spidse eller skarpe genstande kan beskadige køleelementerne, så køle-/fryseskabet ikke kan anvendes. Brug derfor aldrig spidse eller skarpe genstande til at
 - fjerne rim eller is med
 - løsne fastfrosne isbakker eller madvarer med.
- ▶ Brug aldrig en elektrisk varmekilde eller stearinlys til optøning. Plastdelene kan blive beskadiget.
- ▶ Brug ikke optøningspray eller midler til afisning, da de kan danne eksplosive gasser, indeholde opløsnings- eller drivmidler, der er skadelige for plastdelene, eller være sundhedsskadelige.

Råd om sikkerhed og advarsler

Transport

- ▶ Transporter altid køle-/fryseskabet opretstående og i emballagen for at undgå beskadigelse.
- ▶ Risiko for at komme til skade og for beskadigelse. Transporter køle-/fryseskabet med hjælp fra en anden person, da det er meget tungt.

Bortskaffelse af et gammelt køle-/fryseskab

- ▶ Børn kan under leg lukke sig inde i køle-/fryseskabet og blive kvalt.
 - Demonter dørene på køle-/fryseskabet.
 - Tag skufferne ud.
 - Lad hylderne blive i køle-/fryseskabet, så børn ikke let kan kravle ind.
 - Gør låsen på det gamle køle-/fryseskab ubrugelig. Hermed forhindres, at legende børn kan spærre sig inde og komme i livsfare.
- ▶ Fare for elektrisk stød!
 - Klip stikket af ledningen.
 - Klip tilslutsledningen af det gamle produkt.
- ▶ Bortskaf alt separat fra det kasserede produkt.
- ▶ Under og efter bortskaffelse skal du sørge for, at køle-/fryseskabet ikke er placeret i nærheden af benzin eller andre brændbare gasser og væsker.
- ▶ Brandfare på grund af udtrængende olie eller kølemiddel! Kølemidlet og olien er brændfarlige. Udtrængende kølemiddel eller olie kan antændes, hvis koncentrationen er høj nok, og den kommer i kontakt med en ekstern varmekilde. Ved bortskaffelse skal det sikres, at kølekredsløbet ikke er beskadiget for at undgå ukontrolleret udslip af kølemiddel (se information på typeskiltet) og olie.

Råd om sikkerhed og advarsler

► Kølemiddel kan ved uheld forårsage øjenskader! Sørg derfor for ikke at beskadige dele af kølesystemet, fx ved at

- stikke hul på kølemiddelkanalerne
- knække rørene
- kradsede overfladebelægningen af.

Symbol på kompressoren (afhængig af model)

Denne advarsel er kun relevant ved genanvendelse af dele. Ved normal brug af køle-/fryseskabet er der ingen risiko.



► Olien i kompressoren kan være livsfarlig, hvis den sluges eller kommer i luftvejene.

Bortskaffelse af emballagen

Emballagen er udformet til håndtering af produktet og beskytter det mod transportkader. Emballagematerialerne er valgt ud fra miljø- og affaldstekniske hensyn og kan generelt genbruges.

Genbrug af emballagematerialerne sparer råstoffer og mindsker affaldsproblemerne. Brug materialespecifikke indsamlings- og returneringsmuligheder for genbrugsmaterialer.

Bortskaffelse af det gamle produkt

Gamle elektriske og elektroniske produkter indeholder stadig værdifulde materialer. De indeholder imidlertid også bestemte stoffer, blandinger og komponenter, som er nødvendige for deres funktion og sikkerhed. Hvis disse bortskaffes sammen med husholdningsaffaldet eller behandles forkert, kan de skade den menneskelige sundhed og miljøet. Bortskaf derfor ikke det gamle produkt med husholdningsaffaldet.



Sørg for, at dit køle-/fryseskab ikke bliver beskadiget under transporten til bortskaffelsesstedet.

Det sikres således, at kølemidlet i kølekredsløbet og olien i kompressoren ikke kan sive ud.

Aflever i stedet for det gamle produkt på nærmeste officielle opsamlingssted for elektriske og elektroniske produkter eller på kommunens genbrugsstation. Det er kundens eget ansvar at sørge for at fjerne eventuelle personrelaterede data fra det produkt, der skal bortskaffes. Du er lovmæssigt forpligtet til at fjerne brugte batterier og akkumulatører, der ikke er fast indkapslet i produktet, samt pærer, der kan fjernes uden at blive ødelagt. Aflever disse på et opsamlingssted/genbrugsstationen, hvor de kan indleveres uden omkostninger. Sørg for, at det gamle produkt opbevares utilgængeligt for børn, indtil det fjernes.

Opstillingssted

 Fare for beskadigelse på grund af høj luftfugtighed.

Ved høj luftfugtighed kan der dannes kondensat på køle-/fryseskabets ydervægge.

Dette kondensvand kan medføre korrosion på ydervæggene.

For at forebygge dette anbefales det at opstille køle-/fryseskabet i et tørt rum med aircondition og/eller rum med tilstrækkelig ventilation.

Kontroller efter opstilling, at køle-/fryseskabets dør(e) kan lukkes rigtigt, at de anførte ventilationsåbninger-/arealer overholdes.

 Fare for brand og beskadigelse på grund af varmeafgivende produkter.

Varmeafgivende produkter kan antændes og sætte ild til køle-/fryseskabet.

Stil ikke varmeafgivende apparater såsom miniovne, dobbeltkogeplader eller toastmaskiner på køle-/fryseskabet.

 Risiko for brand og beskadigelse på grund af åbne flammer.

Åbne flammer kan sætte køle-/fryseskabet i brand.

Undgå åbne flammer, fx lys, i nærheden af køle-/fryseskabet.

Et tørt og godt ventileret rum er velegnet.

Vær ved opstilling af køle-/fryseskabet opmærksom på, at dets energiforbrug øges, hvis det opstilles lige ved siden af en radiator, et komfur, en ovn eller en anden varmekilde.

Opstil det heller ikke et sted, hvor det udsættes for direkte sol.

Jo højere rumtemperaturen er, desto længere tid kører kompressoren, og desto højere bliver energiforbruget.

Vær desuden opmærksom på følgende ved opstilling af køle-/fryseskabet:

- Stikkontakten skal være let tilgængelig og bør ikke være anbragt i området bag køle-/fryseskabet.
- Netstikket og netledningen må ikke berøre køle-/fryseskabets bagside, da de ellers kan blive beskadiget af køle-/fryseskabets vibrationer.
- Der må heller ikke tilsluttes andre produkter i stikdåser på bagsiden af køle-/fryseskabet.
- Sørg ved opstilling af køle-/fryseskabet for, at nettilslutningsledningen ikke er i klemme eller beskadiget.
- Stikdåser eller fordelere samt andre elektroniske enheder (fx halogentransformere) må ikke anbringes og anvendes i området bag køle-/fryseskabet.
- Gulvet på opstillingsstedet skal være plant og lige og skal have samme højde som det omkringliggende gulv.

Installation

Klimaklasse

Køle-/fryseskabet er beregnet til en bestemt klimaklasse (omgivelsestemperaturområde), hvis grænser absolut skal overholdes.

Ved en lavere omgivelsestemperatur står kompressoren længere tid stille. Det kan give højere temperaturer i køleskabet og give følgeskader.

Klimaklassen står på typeskiltet inde i køle-/fryseskabet.

Klimaklasse	Omgivelsestemperatur
SN	+10 til +32 °C
N	+16 til +32 °C
ST	+16 til +38 °C
T	+16 til +43 °C

Hvis et køle-/fryseskab i klimaklasse SN opstilles ved koldere rumtemperaturer (ned til +5 °C), er korrekt funktion sikret.

Krav til ventilation

 Fare for brand og beskadigelse på grund af utilstrækkelig ventilation. Hvis køle-/fryseskabet ikke ventileres tilstrækkeligt, går kompressoren oftere i gang og kører i en længere periode. Dette medfører øget energiforbrug og højere kompressor-driftstemperatur, hvorved kompressoren kan blive beskadiget.

Sørg for tilstrækkelig ventilation omkring køle-/fryseskabet.

Overhold altid de angivne ventilationsåbninger-/arealer.

Ventilationsåbningerne-/arealerne må ikke tildækkes eller lukkes.

Desuden skal de jævnligt rengøres for støv.

Luften på bagsiden af køle-/fryseskabet opvarmes. Derfor skal der være tilstrækkelig ventilation (se afsnittet Køle-/fryseskabets mål).

Opstilling af flere køle-/fryse-skabe

⚠ Fare for beskadigelse på grund af kondensvand på køle-/fryseskabets ydervægge.

Ved høj luftfugtighed kan der dannes kondensvand mellem køle-/fryseskabets ydervægge, som kan medføre korrosion.

Opstil principielt **ikke** et køle-/fryseskab **direkte** ved siden af andre køle-/fryseskabe.

Hængslingsiden ændres

⚠ Risiko for at komme til skade og for beskadigelse ved ændring af hængslingsiden.

Hvis ændring af hængslingsiden foretages af en enkelt person, er der større fare for at komme til skade og for beskadigelse.

Sørg for at være to personer om at ændre hængslingsiden.

Køle-/fryseskabet leveres med hængsling i højre side. Hvis døren skal være hængslet i venstre side, skal hængslerne vendes om (se medfølgende monteringsanvisning).

Montering af vægafstandsholdere

Vægafstandsholderne på bagsiden af køle-/fryseskabet sørger for, at varmen kan afledes optimalt.

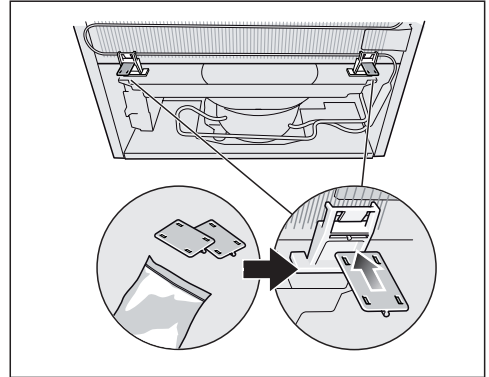

- Skub de medfølgende vægafstandsholdere ind i holderne i venstre og højre side på bagsiden af køle-/fryseskabet.

Anvend vægafstandsholderne for at opnå det deklarerede energiforbrug. Køle-/fryseskabets dybde øges med ca. 36 mm med de monterede vægafstandsholdere.

Hvis vægafstandsholderne ikke anvendes, har det ingen indflydelse på køle-/fryseskabets funktion. Dog øges energiforbruget en smule ved mindre vægafstand.

⚠ Fare for beskadigelse på grund af forkert håndtering.

Når køle-/fryseskabet lægges ned på bagsiden, må vægafstandsholderne ikke være monteret.

Fjern midlertidigt vægafstandsholderne fra køle-/fryseskabets bagside.

Installation

Køle-/fryseskabet kræver ikke nogen afstand til sidevæggen. Alle skuffer og hylder kan stadig trækkes ud.

- Opstil køle-/fryseskabet med vægafstandsholderne helt op mod væggen.

Køle-/fryseskabet opstilles

⚠ Risiko for at komme til skade og for beskadigelse, hvis køle-/fryseskabet vippes.

Hvis køle-/fryseskabet opstilles af en enkelt person, er der fare for at komme til skade og for beskadigelse.

Sørg for at være 2 personer om at opstille køle-/fryseskabet.

⚠ Risiko for beskadigelse af døren, hvis den trykkes ind.

Køle-/fryseskabets dør kan slå mod/ramme en væg og derved blive beskadiget.

Sørg for, at køle-/fryseskabet ikke kan støde mod en væg, fx ved at anvende dørstoppere af filt på væggen.

⚠ Risiko for beskadigelse af gulvet.

Flytning af køle-/fryseskabet kan medføre beskadigelser på gulvet.

Flyt køle-/fryseskabet forsigtigt på sarte gulve for ikke at beskadige gulvet.

Tip: Køle-/fryseskabet skal være tomt, når det opstilles.

- Stil med det samme køle-/fryseskabet så tæt som muligt på det sted, hvor det skal opstilles.
- Tilslut køle-/fryseskabet til elnettet, som beskrevet i afsnittet Eltilslutning.
- Flyt forsigtigt køle-/fryseskabet til opstillingsstedet.

Køle-/fryseskabet justeres

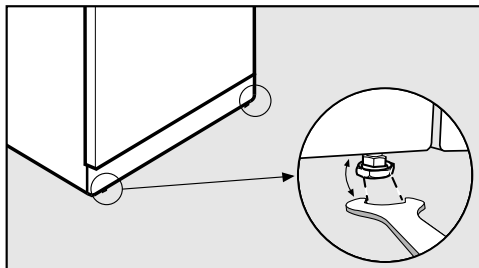

- Juster køle-/fryseskabet med de forreste indstillelige ben ved hjælp af den medfølgende gaffelnøgle.

Mål

Opstillingsmål/set oppefra

KF 4472 CD ws/el

Alle mål er angivet i mm.

De angivne ventilationsåbninger-/arealer skal holdes fri for at garantere korrekt funktion af køle-/fryseskabet.

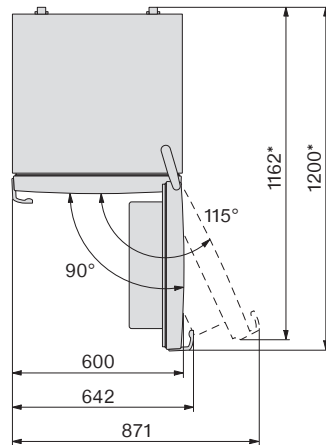
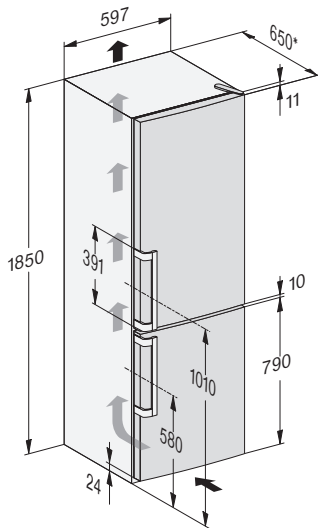

* Mål uden monterede vægafstandsholdere. Hvis de medfølgende vægafstandsholdere anvendes, øges køle-/fryseskabets dybde med 36 mm.

Installation

Opstillingsmål/set oppefra

Alle mål er angivet i mm.

De angivne ventilationsåbninger-/arealer skal holdes fri for at garantere korrekt funktion af køle-/fryseskabet.

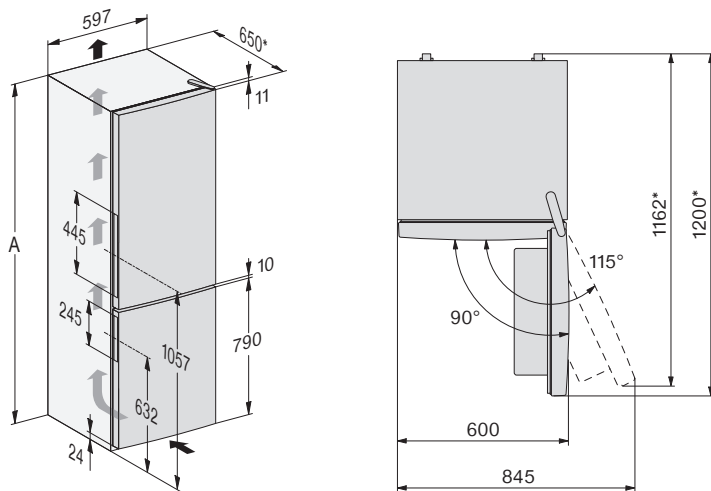

* Mål uden monterede vægafstandsholdere. Hvis de medfølgende vægafstandsholdere anvendes, øges køle-/fryseskabets dybde med 36 mm.

	A
KF 4372 CD ws/el	1.850
KF 4392 CD ws/el	2.000

Tilslutninger

KF 4372 CD ws/el, KF 4472 CD ws/el

Alle mål er angivet i mm.

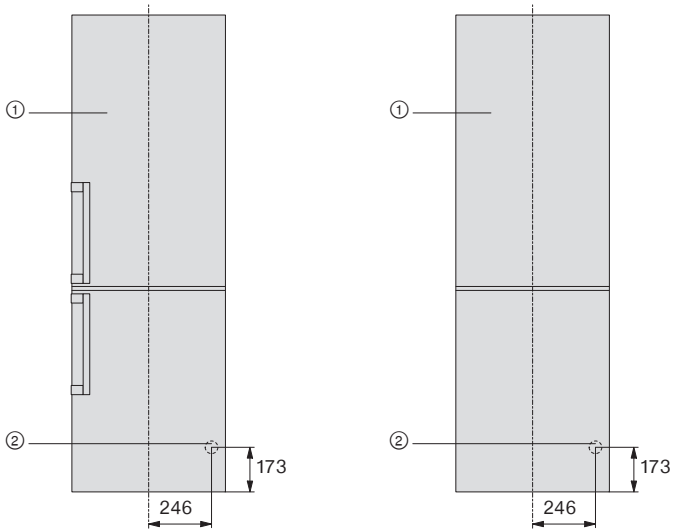

- ① Set forfra
- ② Tilslutningsledning, længde = 2.400 mm
En længere tilslutningsledning kan købes ved henvendelse til Miele Kundecenter.

Installation

Tilslutninger

KF 4392 CD ws/el

Alle mål er angivet i mm.

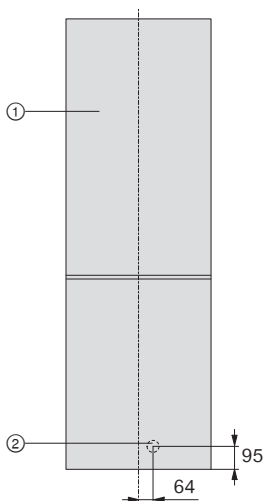

- ① Set forfra
- ② Tilslutningsledning, længde = 2.400 mm
En længere tilslutningsledning kan købes ved henvendelse til Miele Kundecenter.

Eltilslutning

Køle-/fryseskabet leveres med et stik godkendt i EU, som dog ikke må anvendes i en dansk installation, da maskinen derved ikke jordforbindes iht. Stærkstrømsbekendtgørelsen. Udskiftning til dansk stik skal foretages af en uddannet fagmand. Alternativt kan der anvendes en adapter til overgang mellem Schuko-stikprop og dansk jordings-system. En sådan kan bestilles ved henvendelse til vores kundecenter (kontaktinformation findes på omslaget).

Opstil køle-/fryseskabet, så stikkontakten er frit tilgængelig. Hvis stikkontakten ikke er frit tilgængelig, skal produktet kunne afbrydes på gruppeafbryderen.



Brandfare på grund af overopvarmning.

Hvis køle-/fryseskabet anvendes med stikdåser eller forlængerledninger kan det medføre overbelastning af ledningerne.

Af sikkerhedsgrunde må der ikke anvendes stikdåser eller forlængerledning.

Den elektriske montering skal foretages af en uddannet fagmand i henhold til Stærkstrømsbekendtgørelsen.

Af sikkerhedsårsager anbefaler vi, at der anvendes et HPFI-relæ af typen  i husinstallationen til eltilslutning af køle-/fryseskabet.

En beskadiget tilslutningsledning må kun udskiftes med en speciel tilslutningsledning af samme type (kan købes ved henvendelse til vores kundecenter).

Af sikkerhedsmæssige grunde må ledningen kun udskiftes af Miele Service eller en anden uddannet fagmand.

Nominal effekt og sikring fremgår af denne brugsanvisning eller typeskiltet. Sammenlign disse oplysninger med dataene for eltilslutning på opstillingsstedet.

I tvivlstilfælde bør man kontakte en uddannet el-fagmand.

Forbigående eller permanent tilslutning til et selvforsynende eller ikke-netværkssynkront energiforsyningssystem (såsom stand-alone netværkssystemer, backup-systemer) er mulig. Forudsætning for tilslutning er, at energiforsyningssystemet opfylder kravene i EN 50160 eller tilsvarende.

Beskyttelsesforanstaltningerne i husinstallationen og i Miele-produktet skal også sikres med hensyn til deres funktion og driftsform ved tilslutning til stand-alone netværkssystemer eller ved ikke-netværkssynkron drift, eller de skal erstattes af tilsvarende foranstaltninger i installationen. Som eksempelvis beskrevet i den aktuelle version af VDE-AR-E 2510-2.

Skal ekstrabeskyttes, jf. Stærkstrømsbekendtgørelsen

Sådan spares der energi

Sådan spares der energi:

- Opstillings-
sted** Køle-/fryseskabet skal ved højere rumtemperaturer køle hyppigere og forbruger derved mere energi. Derfor:
- Opstil køle-/fryseskabet i et godt ventileret rum.
 - Opstil ikke køle-/fryseskabet ved siden af en varmekilde (radiator, komfur).
 - Beskyt køle-/fryseskabet mod direkte sollys.
 - Sørg for en ideel omgivelsestemperatur omkring 20 °C.
 - Rengør regelmæssigt ventilationsåbningerne/-arealerne for støv.
- Temperatur-
indstilling** Jo koldere den indstillede temperatur er, desto højere bliver energiforbruget. Følgende indstillinger anbefales:
- Kølezone 4 til 5 °C.
 - Frysezone -18 °C.
- Brug** Når der lukkes varme ind, og luftcirkulationen hindres, øges energiforbruget. Derfor:
- Åbn altid kun døren(e) kortvarigt. Sørg for at sortere madvarerne, så de er hurtigere at tage ud.
 - Luk døren(e) helt i, efter de har været åbnet.
 - Lad varme retter og drikkevarer afkøle, inden de stilles ind i køle-/fryseskabet.
 - Ved anbringelse i køle-/fryseskabet skal madvarerne være pakket ind eller godt tildækket.
 - Hyldeerne må ikke overfyldes. Luften skal kunne cirkulere imellem dem.
 - Optø frysevarer i kølezone.
 - Sørg ved ilægning af madvarer for, at ventilationsåbningerne ikke tildækkes.

Sådan spares der energi

- Anvend vægafstandsholderne. Vægafstandsholderne på bagsiden af køle-/fryseskabet sørger for, at det deklarerede energiforbrug opnås.

Afrimning

Rimlaget forringer køleafgivelsen til frysevarerne. Derfor:

- Afrim fryseskabet, når der er et rimlag på maks. 0,5 cm.

Beskrivelse af køle-/fryseskabet

Oversigt

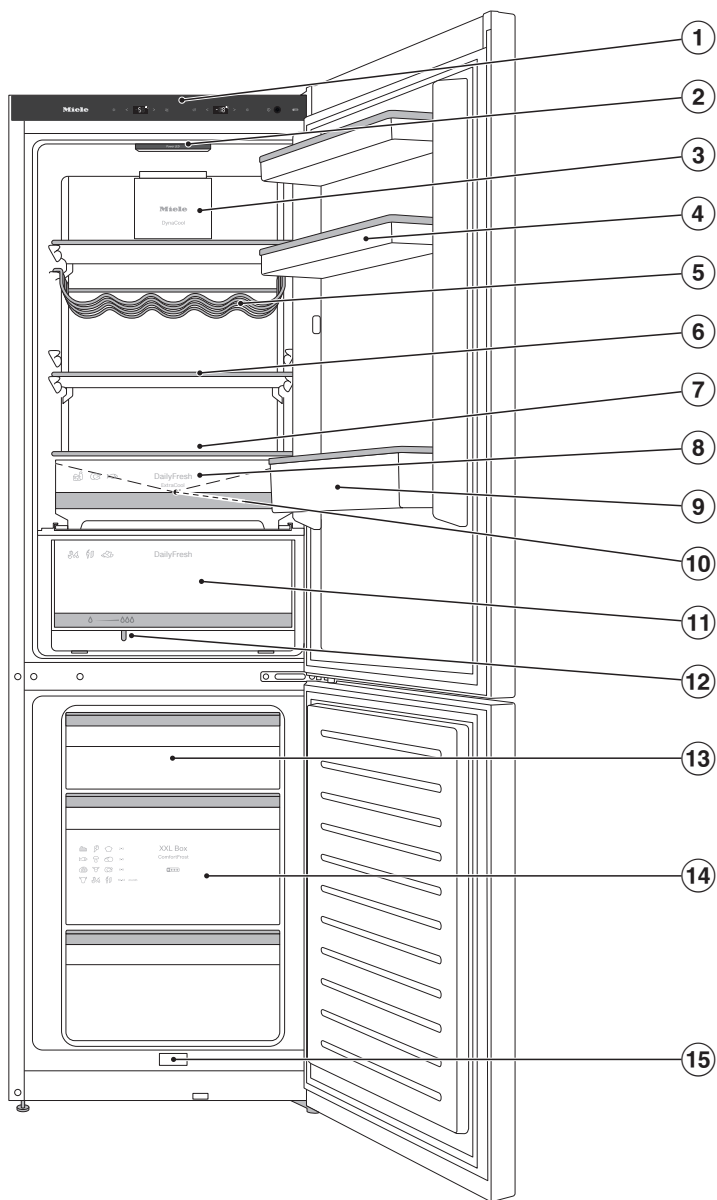

Denne illustration viser et eksempel på en model.

Beskrivelse af køle-/fryseskabet

- ① Betjeningspanel
- ② Lys
- ③ Ventilator
- ④ Dørhylde med æggebakke
- ⑤ Indstillelig flaskehylde
- ⑥ Hylde
- ⑦ Plads til en bageplade (ComfortSize)
- ⑧ DailyFresh ExtraCool-skuffe med lav temperatur til let fordærlige madvarer
- ⑨ Flaskehylde i døren med flaskeholder
- ⑩ Afløbsrende med afdækning til afløbsrenden
- ⑪ DailyFresh-skuffe til frugt og grøntsager (med fugtighedsindstilling)
- ⑫ Fugtighedsregulator til DailyFresh-skuffen
- ⑬ Fryseskuffer
- ⑭ XXL-boks
- ⑮ Afløbsrende til afløbsvand

Beskrivelse af køle-/fryseskabet

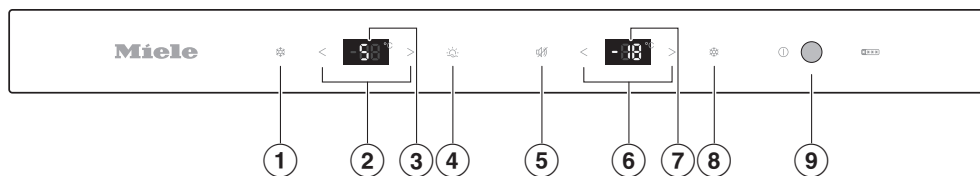

- ① Til-/frakobling af funktionen Superkøl
- ② Indstilling af temperatur i køleskabet (< for koldere og > for varmere)
- ③ Display med temperaturvisning til køleskabet
- ④ Holiday-mode til-/frakobles
- ⑤ Sluk af temperatur- eller døralarmen
- ⑥ Indstilling af temperatur i fryseskabet (< for koldere og > for varmere)
- ⑦ Display med temperaturvisning til fryseskabet
- ⑧ Til-/frakobling af funktionen Superfrost
- ⑨ Tænd/sluk af køle-/fryseskabet

Køle-/fryseskabet indrettes

Hylde/flaskehylde flyttes

Tøm hylde(r)/flaskehylde(r) i døren, inden de flyttes.

- Løft hylde(r)/flaskehylde(r) opad, og tag dem ud fremad.
- Sæt hylde(n)/flaskehylde(n) ind igen som ønsket.

Flaskeholder flyttes eller tages ud

Flaskeholderens lameller går ind i flaskehylde(n) og øger stabiliteten, når døren åbnes og lukkes.

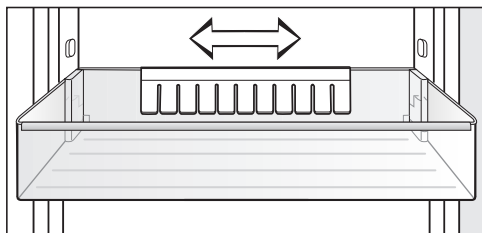

Flaskeholderen kan forskydes til højre eller venstre. Derved bliver der bedre plads til drikkekartoner.

Flaskeholderen kan tages helt ud (fx ved rengøring):

- Træk flaskeholderen af opad.

Hylde(r) flyttes

Hylde(r) kan placeres i de ønskede højder:

- Træk hylde(n) fremad og løft den opad og ud.
- Sæt hylde(n) i igen det ønskede sted med den bageste kant opad.

Stopkanten på hylde(n)s bageste beskyttelsesliste skal vende opad, så madvarerne ikke rører bagvæggen og fryser fast.

Beskrivelse af køle-/fryseskabet

Lugtfilter flyttes

Lugtfileret med holder KKF-FF (Active AirClean) kan købes som ekstra tilbehør (se afsnittet Ekstra tilbehør)

Vær opmærksom på følgende ved madvarer med kraftig lugt (fx meget stærk ost):

- Sæt holderen med lugtfilterene på den hylde, hvor disse madvarer anbringes.
- Udskift om nødvendigt lugtfilterene tidligere.
- Sæt flere lugtfiltere (med holder) i kølezonen.

Lugtfilerholderen sidder på hyldens bageste beskyttelsesliste.

- For at flytte lugtfilteret skal lugtfilterholderen trækkes af beskyttelseslisten ved at trække opad.

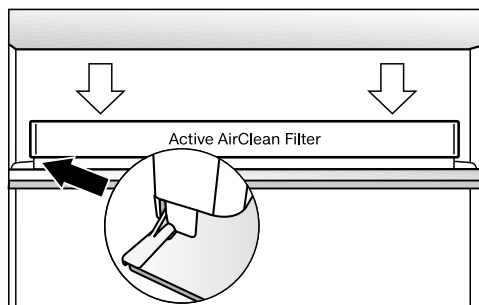

- Anbring holderen på beskyttelseslisten på den ønskede hylde.

Plads til en bageplade

Der kan anbringes en bageplade over skufferne. Maks. mål på bagepladen: Bredde 448 mm/dybde 386/højde 22 mm.

- Åbn døren helt.

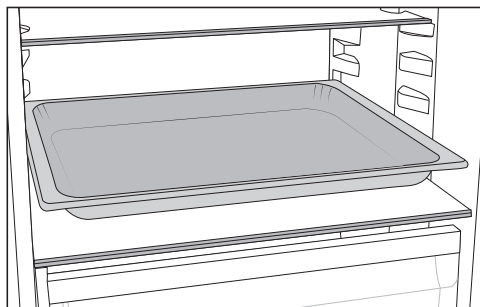

- Placer bagepladen på en vilkårlig hylde i kølezonen.

Tip: Lad bagepladen køle ned til stuetemperatur, inden den sættes ind i køleskabet.

Beskrivelse af køle-/fryseskabet

Varibel flaskehylde flyttes

Flaskehyliden kan placeres flere steder i køleskabet.

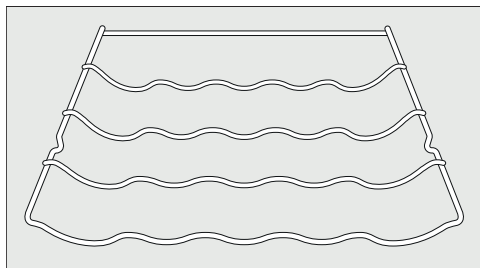

- Tag let fat i flaskehyliden bagved, og tag den ud fremefter.
- Sæt flaskehyliden i igen på ønsket position.

Stopbøjlen bagtil skal vende opad, så flaskerne ikke rører bagvæggen.

Fryseskuffe XXL box

Den ekstra høje fryseskuffe har en højere volumen og dermed plads til opbevaring af store, høje frysevarer.

Medfølgende tilbehør

Æggebakke

Indstillelig flaskehylde

Flaskeholder

Isterningbakke

Ekstra tilbehør

Allround-mikrofiberklud

Mikrofiberkluden er velegnet til fjernelse af fingeraftryk og lette tilsmudsninger på fronter i rustfrit stål, paneler, vinduer, møbler, bilruder osv.

MicroCloth-sæt

MicroCloth-sættet består af en universalklud, en glasklud og en højglansklud. Kludene er specielt rivefaste og slidstærke. På grund af kludenes meget fine mikrofibere er deres rengøringseffekt meget høj.

MicroCloth HyClean

MicroCloth HyClean er en antibakteriel universalklud og specielt rivefast og slidstærk. Den kan anvendes tør eller fugtig, med eller uden rengøringsmiddel.

Lugtfiler med holder KKF-FF (Active AirClean)

Lugtfileret neutraliserer ubehagelige lugte i kølezonen og sørger hermed for en bedre luftkvalitet.

Beskrivelse af køle-/fryseskabet

Udskiftning af lugtfilter KKF-RF (Active AirClean)

Der kan købes passende udskiftningsfiltre til holderen. Det anbefales at udskifte lugtfilterne hver 6. måned.

Ekstratilbehør kan købes i Miele's webshop. Produkterne kan også købes ved henvendelse til vores kundecenter eller hos Miele-forhandleren.

Køle-/fryseskabet tændes og slukkes

Inden første brug

- Fjern al emballage og beskyttelsesfolier fra det indvendige rum.
- Rengør de indvendige sider/flader og tilbehøret (se afsnittet Rengøring og vedligeholdelse).

Lad køle-/fryseskabet stå i ca. 1 time efter transporten, inden det tilsluttes. Hermed forebygges eventuelle funktionsforstyrrelser på køle-/fryseskabet.

Køle-/fryseskabet tilsluttes

- Tilslut køle-/fryseskabet til elnettet, som beskrevet i afsnittet Eltilslutning.

Køle-/fryseskabet tændes

- Åbn den øverste dør.
- Tryk på tasten til tænd/sluk af køle-/fryseskabet på betjeningspanelet.

Køle-/fryseskabet begynder at køle, og lyset tændes, når døren åbnes.

Når den indstillede frysetemperatur er nået, slukker symbolet , temperaturdisplayet for fryseskabet lyser konstant, og alarmen ophører.

- Afbryd alarmen før tid ved at trykke på  på betjeningspanelet.

For at sikre at temperaturen er tilstrækkelig lav, skal køle-/fryseskabet forkøle nogle timer, inden der lægges madvarer ind første gang. Læg først madvarer ind i køle-/fryseskabet, når den forindstillede temperatur er nået.

Læg først madvarer ind i frysezonen, når temperaturen i frysezonen er lav nok (min. $-18\text{ }^{\circ}\text{C}$).

Køle-/fryseskabet tændes og slukkes

Køle-/fryseskabet slukkes

- Tryk på tasten til tænd/sluk af køle-/fryseskabet på betjeningspanelet.

Kølingen og lyset er frakoblet.

Bemærk: Køle-/fryseskabet afbrydes ikke fra strømnettet, når det slukkes på tænd/sluk-tasten.

Ved længere fravær

Hvis der slukkes for køle-/fryseskabet ved længere tids fravær, og det ikke bliver rengjort, kan der dannes skimmel, hvis det er lukket. Rengør altid køle-/fryseskabet.

Hvis køle-/fryseskabet ikke skal bruges i længere tid:

- Sluk køle-/fryseskabet.
- Afrim frysezonen.
- Træk stikket ud, eller slå sikringen i installationen fra.
- Rengør køle-/fryseskabet, og lad det stå åbent, så det ventileres tilstrækkeligt, og generende lugt undgås.

Den rigtige temperaturindstilling er afgørende for madvarernes holdbarhed. Med lavere temperatur er mikroorganismernes vækstproces langsommere. Madvarerne fordærver ikke så hurtigt.

Temperaturen i køle-/fryseskabet øges:

- jo hyppigere og længere tid døren holdes åben,
- jo flere madvarer, der lægges ind,
- jo varmere de friske madvarer er, når de lægges ind,
- jo højere temperatur, der er omkring køle-/fryseskabet. Køle-/fryseskabet er beregnet til en bestemt klimaklasse (omgivelsestemperaturområde), hvis grænser absolut skal overholdes.

... i kølezonen

Vi anbefaler en temperatur på **4 °C** i kølezonen.

Automatisk temperaturfordeling (DynaCool)

Køle-/fryseskabet kobler automatisk ventilatoren til, når kølingen i kølezonen starter. Herved bliver kulden i kølezonen fordelt jævnt, så alle madvarerne køles med så godt som samme temperatur.

... i frysezone

For at kunne indfryse ferske madvarer kræves en temperatur på **-18 °C**. Madvarernes holdbarhed kan forlænges, og madens optimale kvalitet bevares derved.

Korrekt temperatur

Temperaturvisning

Temperaturvisningen i displayet viser ved normal brug den **ønskede** temperatur.

Indstilling af temperatur

- Indstil temperaturen med de to sensortaster < og > på displayet.
- Ved tryk på en sensortast: Temperaturen ændres i trin a 1 °C.
- Hvis fingeren holdes på sensortasten: Temperaturen ændres fortløbende.

Mulige indstillinger:

- Kølezone: 2 til 8 °C.
- Frysezone: -16 til -24 °C

Hvis temperaturindstillingen har ændret sig:

- Kontroller temperaturen efter nogle timer. Først da er den rigtige temperatur indstillet.
- efter ca. 6 timer ved lidt fyldt køle-/fryseskab
- efter ca. 24 timer ved fyldt køle-/fryseskab

Hvis temperaturen efter denne tid er for høj eller lav:

- Indstil temperaturen igen.

Superkøl ❄️

Med funktionen Superkøl ❄️ tilkoblet nedkøles **kølezonen** meget hurtigt til den laveste værdi (afhængig af omgivelsestemperaturen). Køle-/fryseskabet arbejder med størst mulig køleeffekt, og temperaturen falder. Vælg denne funktion, hvis store mængder friske madvarer eller drikkevarer skal nedkøles hurtigt.

Med funktionen Superkøl ❄️ tilkoblet kan der forekomme flere lyde fra køle-/fryseskabet.

Funktionen Superkøl ❄️ skal tændes **4 timer før, mad- eller drikkevarerne anbringes**.

Superkøl ❄️ frakobles automatisk efter ca. 15 timer. Køle-/fryseskabet arbejder igen med normal køleeffekt.

Tip: For at spare energi kan man selv frakoble Superkøl ❄️, så snart mad- eller drikkevarerne er tilstrækkeligt kolde.

Superkøl ❄️ til- og frakobles

- Tryk på sensortasten Superkøl ❄️ for at til- og frakoble funktionen.

Ved tilkoblet Superkøl-funktion lyser sensortasten ❄️ gult.

Superfrost ❄️

Med funktionen Superfrost ❄️ tilkoblet nedkøles **frysezone** meget hurtigt til den laveste værdi (afhængig af omgivelsestemperaturen). Køle-/fryseskabet arbejder med størst mulig køleeffekt, og temperaturen falder. Vælg denne funktion inden indfrysning af friske madvarer. Hermed opnår man, at madvarerne gennemfryses hurtigt og dermed bevarer næringsværdi, vitaminer, udseende og smag.

Med funktionen Superfrost ❄️ tilkoblet kan der forekomme flere lyde fra køle-/fryseskabet.

Funktionen Superfrost skal tilkobles ❄️ **4-6 timer inden ilægning** af madvarerne, der skal indfryses. Hvis den **maksimale frysekapacitet** skal udnyttes, skal Superfrost ❄️ tilkobles **24 timer forinden**.

Funktionen Superfrost ❄️ frakobles automatisk efter maks. 60 timer. Køle-/fryseskabet arbejder igen med normal køleeffekt. Tiden indtil frakobling af funktionen afhænger af den mængde friske madvarer, der er lagt i frysezone.

Hvis der lægges en større mængde varme madvarer ind, kobler Superfrost-funktionen automatisk til.

Sensortasten ❄️ lyser gult imens.

Tip: For at spare energi kan man selv frakoble Superfrost ❄️, så snart mad- eller drikkevarerne er tilstrækkeligt kolde.

Superkøl og Superfrost

Det er ikke nødvendigt at tilkoble SuperFrost-funktionen ❄️,

- hvis der lægges madvarer ind, der allerede er frosset.
- hvis der dagligt kun lægges op til 2 kg madvarer ind.

Superfrost ❄️ til- og frakobles

- Tryk på Superfrost-tasten ❄️ for at til- og frakoble funktionen.

Ved tilkoblet Superfrost-funktion lyser sensortasten ❄️ gult.

Holiday-mode

Holiday-mode-funktionen  anbefales, hvis man i forbindelse med fx en ferie ikke ønsker at slukke kølezonen helt eller ikke har brug for høj køleeffekt.

Kølezonen reguleres til en temperatur på 14 °C, og kølezonen kan således forblive i funktion ved lavt energiforbrug.

Frysezonen forbliver tilkoblet ved den tidligere indstillede temperatur.

Hvis funktionen Superfrost  var tilkoblet, kobler Superfrost automatisk fra.

Ved denne middel kølezonetemperatur kan madvarer, der ikke er letfordærlige, blive i kølezonen i nogen tid endnu. Energiforbruget er lavere end ved normal brug.

Ligeledes opstår der ikke lugt- og skimmeldannelse, som det kan forekomme i en slukket kølezone, når døren er lukket.

 Sundhedsfare på grund af indtagelse af fordærvede madvarer.

Hvis temperaturen i længere tid er over 4°C i kølezonen, kan madvarernes holdbarhed og kvalitet blive forringet.

Aktiver altid kun Holiday-mode-funktionen  i begrænset tid.

Opbevar ikke sarte og letfordærlige madvarer såsom frugt, grøntsager, fisk, kød og mælkeprodukter i kølezonen i denne periode.

Hvis Holiday-mode er tilkoblet, lyser sensortasten  gult, og der vises ikke længere en temperatur for kølezonen i temperaturdisplayet.

Holiday-mode til- og frakobles

- Tryk på Holiday-mode-tasten  for at til- og frakoble funktionen.

Temperatur- og døralarm

 Sundhedsfare på grund af indtagelse af fordærvede madvarer.

Hvis temperaturen i frysezoneen i læn- gere tid har været højere end -18°C , kan frysevarerne være lidt eller helt optøet. Herved afkortes madvarernes holdbarhed.

Kontroller, om frysevarerne er lidt el- ler helt optøet. Hvis det er tilfældet, skal madvarerne bruges så hurtigt som muligt eller forarbejdes (koges eller steges), inden de fryses ned igen.

Temperaturalarm

Køle-/fryseskabet er udstyret med et alarmsystem, så temperaturen i fryse- skabet ikke kan stige ubemærket.

Hvis temperaturen i fryseskabet bliver for varm, blinker temperaturdisplayet for frysezoneen, og symbolet  lyser på betjeningspanelet.

Desuden lyder en alarm, indtil alarmtil- standen er ophørt, eller alarmen afbry- des inden da.

Hvornår køle-/fryseskabet registrerer en temperatur som værende for varm, af- hænger af den indstillede temperatur.

Det akustiske og optiske signal lyder i følgende situationer:

- Hvis temperaturen afviger for me- get fra den indstillede temperatur, når køle-/fryseskabet tændes.
- Hvis der strømmer for meget varm luft ind, mens frysevarerne ompla- ceres eller tages ud.
- Når en større mængde madvarer indfryses.
- Hvis der indfryses varme friske madvarer.
- Der har været en strømafbrydelse.
- Hvis køle-/fryseskabet er defekt.

Inden temperaturalarmen frakobles, skal årsagen til temperaturalarmen findes og afhjælpes.

Hvis alarmen generer, kan den afbry- des.

- Tryk på sensortasten  på betje- ningspanelet.

Temperaturdisplayet viser i kort tid den varmeste temperatur, der har været i fryseskabet under alarmtilstanden.

Alarmen stopper. Symbolet  slukker, så snart alarmtilstanden er slut.

Døralarm

For at undgå at der opstår energitab, eller at kølevarerne bliver for varme, hvis døren ikke er blevet lukket, er køle-/fryseskabet forsynet med et alarmsystem.

Hvis døren står åben i mere end i 1 min., høres en alarmltone.

Når døren lukkes, stopper alarmlen.

Døralarmlen afbrydes

Hvis alarmlen generer, kan den afbrydes.

- Tryk på sensortasten  på betjeningspanelet.

Alarmlen stopper.

Opbevaring af madvarer i køleskabet

 Antændelige gasblandinger kan forårsage eksplosionsfare.

Antændelige gasblandinger kan forårsage brandfare pga. de elektriske komponenter.

Opbevar aldrig eksplosive stoffer eller produkter med brændbare drivgasser (fx spraydåser) i køle-/fryseskabet! Disse spraydåser kan genkendes på det påtrykte indhold eller et flammesymbol. Eventuelt udtrængende gas kan antændes af elektriske komponenter.

 Fare for beskadigelse på grund af fedt- eller olieholdige madvarer.

Hvis der opbevares fedt- eller olieholdige madvarer i køle-/fryseskabet, kan der opstå spændingsrevner i plastbelægningen.

Sørg for, at eventuelt fedt eller olie, der løber ud, ikke kommer i berøring med køle-/fryseskabets plastdele.

Hvis der ikke er tilstrækkelig luftcirkulation, reduceres køleeffekten, og energiforbruget stiger.

Læg ikke madvarerne for tæt op ad hinanden; herved sikres god luftcirkulation.

Ventilatoren på bagvæggen må ikke tildækkes.

Forskellige køleområder

På grund af den naturlige luftcirkulation er der forskellige temperaturområder i kølezonen.

Den kolde, tunge luft synker ned i det nederste område i kølezonen. Udnyt de forskellige kuldeområder, når madvarerne placeres.

Køle-/fryseskabet er udstyret med automatisk dynamisk køling, hvor der indstilles en jævn temperatur, når ventilatoren kører. De forskellige kølezoneer er således mindre udtalte.

Varmeste område

Det varmeste område i kølezonen er helt øverst i det forreste område og i døren. Brug disse områder til opbevaring af fx smør, så det er let at smøre på brødet, og ost, så den bevarer sin aroma.

Opbevaring af madvarer i køleskabet

Koldeste område

Det koldeste område i kølezonen er i DailyFresh ExtraCool-skuffen og ved bagvæggen.

Ved en temperaturindstilling på 4 °C og passende hygiejne forsinkes formeringen af bakterier, fx salmonella og listeria, som kan føre til alvorlig fødevarerforgiftning.

Brug derfor disse områder til alle sarte og letfordærlige madvarer, som fx:

- Fisk, kød, fjerkræ
- Pølser, færdigretter
- Retter og bagværk med æg eller fløde
- Fersk dej, kage-, pizza-, tærtedej
- Råmælksost og andre råmælksprodukter
- Folieindpakkede forkogte grøntsager
- Generelt alle ferske madvarer (hvis holdbarhedsdato forudsætter en opbevaringstemperatur på min. 4 °C)

Tip: Opbevar ikke madvarerne, så de støder mod bagvæggen i kølezonen. Ellers kan madvarerne fryse fast på bagvæggen.

Temperaturindikator for det koldeste område

Temperaturindikatoren for det koldeste område er anbragt til venstre eller højre side på den indvendige sidevæg i kølezonen koldeste område. Ved hjælp af temperaturindikatoren kan du kontrollere temperaturen i dette område for sarte og let fordærlige madvarer. I det koldeste område (mellem temperaturindikatoren og hylden nedenunder) indstilles ved korrekt temperaturindstilling den laveste middeltemperatur. Denne lave køletemperatur og korrekt hygiejne reducerer bakteriespredning, fx af salmonella og listeria, der kan forårsage alvorlig madforgiftning.

Efter første ibrugtagning af køleskabet kan det vare op til 12 timer, før den ønskede temperatur er nået.

Temperaturindikatorens display kan vise forkert ved længere tids eller hyppig åbning af døren. Åbn altid kun døren kortvarigt. Kontroller temperaturindikatoren igen efter nogle timer.

Opbevaring af madvarer i køleskabet

Temperaturindikatorens display



Hvis temperaturindikatoren er hvid, og OK **er synlig**, er temperaturen korrekt indstillet. Sarte og let fordærlige madvarer køles korrekt i dette område.

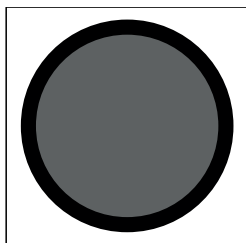

Hvis temperaturindikatoren er sort, og OK **ikke vises**, er temperaturen indstillet for højt. Indstil temperaturen lavere.

Hvis rumtemperaturen varierer, skal temperaturindikatoren kontrolleres hyppigere. Indstil om nødvendigt temperaturen igen.

Tip: Hvis temperaturindikatoren er kontrolleret, og den forbliver sort ved koldeste temperaturindstilling, bør Miele Service kontaktes. Temperaturindikatoren er beskadiget, og sarte og let fordærlige madvarer opbevares ikke længere korrekt.

Ikke egnet til opbevaring i kølezone

Visse madvarer egner sig ikke til opbevaring ved temperaturer under 5 °C, da de er kuldefølsomme.

Kuldefølsomme madvarer er bl.a.:

- ananas, avocadoer, bananer, granatæbler, mangoer, papayaer, passionsfrugter, citrusfrugter (fx citroner, appelsiner, mandariner, grapefrugter)
- frugt, som skal eftermodne
- auberginer, agurker, kartofler, peberfrugter, tomater, zucchinier
- hård ost (fx parmesanost og bjergost).

Råd om indkøb af madvarer

Madvarernes holdbarhed afhænger især af, hvor friske de er, når de bliver lagt ind i køle-/fryseskabet.

Vær også opmærksom på madvarernes holdbarhedsdato og den anførte opbevaringstemperatur.

Kølekæden bør så vidt muligt ikke afbrydes, fx ved transport i en varm bil.

Korrekt opbevaring af madvarer

Madvarerne i kølezonen bør være pakket ind eller godt tildækket (undtagelser i DailyFresh-skuffen).

Derved undgås, at de optager lugt fra andre madvarer, at de udtørres, og at eventuelle bakterier overføres. Dette er især vigtigt ved opbevaring af animalske madvarer. Vær opmærksom på, at især madvarer såsom fersk kød og fisk ikke kommer i kontakt med andre madvarer.

Rigtig indstilling af temperaturen og god hygiejne øger madvarernes holdbarhed betydeligt. Det reducerer madspild.

Proteinholdige madvarer

Vær opmærksom på, at madvarer fordæres hurtigere, jo mere protein de indeholder. Det vil sige, at skal- og krebsdyr fx fordæres hurtigere end fisk, og fisk fordæres hurtigere end kød.

Opbevaring af madvarer i DailyFresh-zone

DailyFresh ExtraCool-skuffe

DailyFresh ExtraCool-skuffen egner sig generelt til opbevaring af let fordærlige madvarer såsom:

- fersk fisk, skal- og krebsdyr
- kød, fjerkræ, pølser
- delikatessesalater
- mejeriprodukter som fx yoghurt, ost, fløde, kvark m.m.
- Desuden kan der i DailyFresh ExtraCool-skuffen opbevares alle slags madvarer, såfremt madvarerne er emballeret.

Hvis der er indstillet en temperatur på 2 °C i kølezonen, er der i DailyFresh ExtraCool-skuffen en temperatur på ca. 0 °C.

Luftfugtigheden i DailyFresh ExtraCool-skuffen er ikke forhøjet og kan ikke reguleres.

I DailyFresh ExtraCool-skuffen ligger temperaturen på ca. 0 °C.

Ved lav temperatur i køleskabet kan der forekomme minusgrader i DailyFresh ExtraCool-skuffen. Madvarerne kan fryse.

Tilpas indstillingen af temperaturen efter behov.

Vær opmærksom på, at madvarer fordærves hurtigere, jo mere protein de indeholder.

Det vil sige, at skal- og krebsdyr fx fordærves hurtigere end fisk, og fisk fordærves hurtigere end kød.

Af hygiejniske grunde skal disse madvarer opbevares **tildækket eller emballeret**.

DailyFresh-skuffe

I DailyFresh-skuffen er der gode opbevaringsbetingelser for frugt og grøntsager.

I DailyFresh-skuffen kan luftfugtigheden reguleres, så den ca. svarer til fugtigheden i de opbevarede madvarer. Øget luftfugtighed bevirker, at madvarerne bevarer deres egen fugtighed og ikke udtørres så hurtigt. Temperaturen svarer nogenlunde til temperaturen i den traditionelle kølezone.

Vær opmærksom på, at madvarernes friskhed ved ilægning er afgørende for et godt opbevaringsresultat.

Regulering af luftfugtigheden i DailyFresh-skuffen

Luftfugtigheden i DailyFresh-skuffen afhænger i princippet af, hvilke og hvor mange uemballerede madvarer der opbevares.

Hvis der er lagt få madvarer i, kan luftfugtigheden være for lav.

Tip: Pak madvarerne ind i lufttæt emballage, hvis der lægges få madvarer i skuffen.

Opbevaring af madvarer i DailyFresh-zone

Opbevaring af primært frugt/blandet fyldning

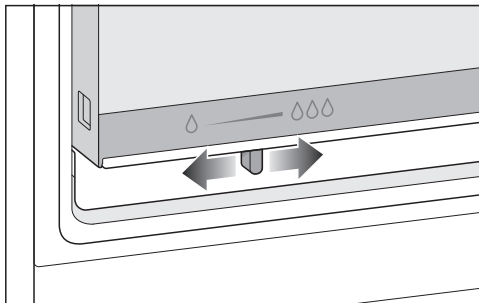

- Skub regulatoren mod venstre.

Skuffelåget er åbnet, og luftfugtigheden reduceres Δ .

- Vælg generelt denne indstilling, hvis

- skuffen er meget fyldt
- der er en blandet fyldning i skuffen
- skuffen overvejende er fyldt med frugt
- der er for høj luftfugtighed i DailyFresh-skuffen.

Opbevaring af primært grøntsager

- Skub regulatoren mod højre.

Skuffelåget er lukket, og luftfugtigheden bliver i skuffen $\Delta\Delta\Delta$.

- Vælg denne indstilling, hvis

- skuffen er lidt fyldt
- skuffen overvejende er fyldt med grøntsager
- der er for lav luftfugtighed i DailyFresh-skuffen.

Ved øget luftfugtighed i DailyFresh-skuffen kan der dannes kondensvand.

Hvis det skønnes, at der er dannet for meget kondensvand, og det påvirker madvarerne, gøres følgende: Fjern kondensvandet med et viskestykke.

Åbn skuffelåget.

Opbevaring af madvarer i DailyFresh-zone

Hvis man ikke er tilfreds med resultatet for de opbevarede madvarer (madvarerne virker fx allerede slappe eller visne efter kort opbevaringstid), bør man huske på følgende råd:

- Opbevar kun friske madvarer. Madvarernes holdbarhed afhænger af, hvor friske de er, når de lægges i.
- Rengør DailyFresh-skuffen, inden madvarerne lægges i.
- Lad meget fugtige madvarer dryppe af, inden de lægges ind.
- Opbevar ikke kuldefølsomme madvarer i DailyFresh-skuffen (se afsnittet Opbevaring af madvarer i kølezonen - Ikke egnet til opbevaring i kølezone).
- Vælg den rigtige position for regulatoren ved opbevaring af madvarerne (afhængig af, hvad der fyldes i).
- En øget luftfugtighed opnås kun ved hjælp af fugtigheden i de opbevarede madvarer, når madvarerne opbevares uemballeret. Jo flere madvarer, der er i skuffen, desto højere er luftfugtigheden.
- Hvis der samler sig for meget fugt i skuffen ved indstillingen, og madvarernes kvalitet forringes, fjernes kondensvandet i bunden, eller der kan lægges en rist eller lignende i, så den overflødige fugt kan sive ned. Skub regulatoren mod venstre, så luftfugtigheden kan trænge ud.
- Hvis luftfugtigheden er for lav, selvom låget på DailyFresh-skuffen er lukket (regulatoren er skubbet mod højre), pakkes madvarerne i lufttæt emballage.

Hvad sker der, når friske madvarer indfryses?

 Sundhedsfare på grund af indtagelse af fordærvede madvarer.

Hvis temperaturen i frysezoneen i længere tid har været højere end $-18\text{ }^{\circ}\text{C}$, kan frysevarerne være lidt eller helt optøet. Herved afkortes madvarernes holdbarhed.

Kontroller, om frysevarerne er lidt eller helt optøet. Hvis det er tilfældet, skal madvarerne bruges så hurtigt som muligt eller forarbejdes (koges eller steges), inden de fryses ned igen.

Friske madvarer skal gennemfryses så hurtigt som muligt, så næringsværdi, vitaminer, udseende og smag bibeholdes.

Hvis madvarerne er blevet hurtigt gennemfrosset, har væden kortere tid til at trænge ud af hver enkelt celle. Cellerne skrumper betydeligt mindre. Ved optøning kan den lille mængde væde, der var trængt ud, vandre tilbage til cellerne, så safttabet bliver meget lille. Der dannes kun en lille mængde væde omkring madvarerne.

Maks. frysekapacitet

For at madvarerne kan gennemfryses hurtigst muligt, må den maksimale frysekapacitet ikke overskrides. Den maksimale frysekapacitet i løbet af 24 timer fremgår af typeskiltet "Frysekapacitet ...kg/24 t".

Madvarer, der købes som dybfrostvarer

Når allerede dybfrosne madvarer skal opbevares, bør det ved køb i butikken kontrolleres, at

- emballagen ikke er beskadiget,
 - holdbarhedstiden er i orden, og
 - køletemperaturen i frysedisken er $-18\text{ }^{\circ}\text{C}$ eller koldere.
- Transporter så vidt muligt dybfrosne varer i en frysetaske, og læg hurtigt frysevarerne i køle-/fryseskabet.

Frysning og opbevaring

Madvarer, man selv indfryser

Før ilægning

- Ved indfrysning af mere end 2 kg friske madvarer bør funktionen Superfrost ❄️ tilkobles 6 timer inden ilægning af madvarerne.
- Ved indfrysning af en endnu større mængde friske madvarer bør funktionen Superfrost ❄️ tilkobles 24 timer inden ilægning af madvarerne.

Derved får de allerede frosne madvarer en kuldereserve.

- Brug kun friske og gode madvarer.

Vær opmærksom på, at ikke alle madvarer er egnede til indfrysning. Dertil hører fx grøntsager, der normalt spises rå, såsom bladsalat eller radiser.

Tip: For at bevare farve, smag, aroma og C-vitaminer skal grøntsager blanches inden frysning. Kom grøntsagerne i kogende vand i 2-3 min. Tag dem derefter op, og afkøl dem hurtigt i koldt vand. Lad dem til sidst dryppe af.

Frysevarer emballeres

- Indfrys portionsvis.

Tip: Vælg en egnet emballage for at undgå frostskeer (fx frysebeholdere).

- Tryk luften ud af emballagen, og luk den tæt til.
- Forsyn emballagen med angivelse af indhold og indfrysingsdato.

Frysevarer lægges ind

Friske madvarer, der skal indfryses, må ikke berøre de allerede frosne madvarer, så de begynder at tø op.

- Pakkerne med madvarer skal være tørre, når de lægges ind for at undgå, at de fryser sammen.
- Læg generelt frysevarerne så tæt på fryseskuffens sidevægge som muligt, så de gennemfryses hurtigst muligt.
- Omfyld herefter frysevarerne i fryseposer eller beholdere, og fordel frysevarerne i de øvrige fryseskuffer.

Skub altid fryseskuffen helt ind, så luften kan cirkulere uhindret i køle-/fryseskabet.

- lille mængde frysevarer

Indfrys madvarerne i de øverste fryse-skuffer.

- Bred frysevarerne godt ud i bunden af de **øverste** fryseskuffer, så de gen-nemfryses hurtigst muligt.

- VarioRoom: maksimal mængde frysevarer (se typeskiltet) lægges i

- Læg fortrinsvis frysevarerne i nederste skuffe.

Tip: Frysezonen kan øges fleksibelt. Ved indfrysning af store madvarer, fx kalkun eller vildt, kan fryseskufferne og glaspladerne tages ud.

- Læg frysevarerne direkte i fryseskabet, så frysevarerne har kontakt med bunden eller sidevæggene.

Efter indfrysningen:

- Sluk Superfrost-funktionen ❄️.
- Læg de indfrosne madvarer i fryse-skufferne, og skub fryseskufferne ind igen.

Opbevaringstid for indfrosne madvarer

Madvaregruppe-	Opbevaringstid (måneder)
Is	2 til 6
Brød, bagværk	2 til 6
Ost	2 til 4
Fisk, fed	1 til 2
Fisk, mager	1 til 5
Pølse, skinke	1 til 3
Vildt, svin	1 til 12
Fjerkræ, oksekød	2 til 10
Grøntsager, frugt	6 til 18
Urter	6 til 10

De angivne opbevaringstider er vejledende.

På gængse dybfrostvarer er den opbevaringstid, der er angivet på pakken, afgørende.

Med en konstant fryserzonetemperatur på -18 ° C og passende hygiejne kan den maksimale opbevaringstid for fødevarer udnyttes, og madspild undgås.

Frysning og opbevaring

Drikkevarer lynafkøles

Anvend funktionen Superkøl, hvis flaskerne skal lægges til lynafkøling.

Flasker, der lægges i frysezonen til lynafkøling, skal tages ud **senest efter en time**. Flaskerne kan eksplodere.

Brug af tilbehør

Isterninger

- Fyld isterningbakken 3/4 op med vand, og stil isterningbakken i bunden af en fryseskuffe.
- Brug en stump genstand, fx skaftet af en ske, når isterningerne skal løsnes fra bakken.

Tip: Isterningerne løsnes let fra bakken, hvis den holdes kort tid under rindende vand.

Kølezone og DailyFresh-skuffe

Kølezone og DailyFresh-skuffen afrimes automatisk.

Når kompressoren arbejder, kan der dannes rim og vanddråber på bagvæggen i kølezone. Det er ikke nødvendigt at fjerne rim og vanddråber.

Afrimningsvandet løber via en rende og gennem et afløbshul ind i fordampningssystemet på bagsiden af køle-/fryseskabet. Afrimningsvandet fordamper automatisk via varmen fra kompressoren.

Hold derfor afløbsrenden og -hullet rene. Afrimningsvandet skal altid kunne løbe uhindret bort.

Frysezone afrimes

Frysezone afrimes ikke automatisk.

Ved normal brug dannes der med tiden rim og is i frysezone, fx på de indvendige vægge. Rim- og islagets tykkelse afhænger også af følgende faktorer:

- Frysezonens dør er blevet åbnet ofte og/eller i længere tid.
- Store mængder friske madvarer er lagt i til indfrysning.
- Høj luftfugtighed i rummet.

Ved et tykt islag kan fryseskufferne være svære at åbne. Desuden kan et tykt islag medføre, at fryseskabsdøren ikke lukker rigtigt. Desuden reduceres køleeffekten, hvorved strømforbruget stiger.

- Afrim frysezone med jævne mellemrum og senest, når der nogle steder har dannet sig et op til 0,5 cm tykt lag is.

Tip: Foretag afrimningen, når der ikke ligger så mange frostvarer i frysezone, eller ved lav luftfugtighed og temperatur i opstillingsrummet.

 Risiko for at komme til skade og beskadigelse ved forkert udført afrimning.

Sørg ved afrimning for, at kølefladen ikke bliver beskadiget, så køle-/fryseskabet ikke kan fungere.

Skrab ikke rim- og islag af. Brug aldrig spidse eller skarpe genstande.

Anvend ikke mekaniske hjælpemidler eller andre midler til at fremskynde afrimningsprocessen, der ikke er anbefalet af producenten.

Afrimning

- Aktiver Superfrost-funktionen ❄ ca. 4 timer før afrimning. Derved får de allerede frosne madvarer en kuldere-serve, så de kan opbevares lidt længere tid ved stuetemperatur.

- Tag frysevarerne ud, og vikl dem ind i flere lag avispapir eller i tæpper.

Tip: Frysevarerne kan også opbevares i køletasker.

- Opbevar frysevarerne et køligt sted, indtil frysezonen igen er klar til brug.
- Tag alle fryseskuffer og glasplader ud af frysezonen.

Jo længere tid frysevarerne opbevares ved stuetemperatur, desto kortere er deres holdbarhedstid. Foretag afrimningen hurtigt.

 Fare for beskadigelse på grund af varme og fugtighed, der trænger ind.

Dampen fra et damprengøringsapparat samt elektriske varmeapparater og tændte stearinlys kan beskadige kunststofdele og elektriske komponenter.

Anvend til afrimning af køle-/fryseskabet ikke damprengøringsapparater, elektriske varmeapparater eller tændte stearinlys.

 Fare for beskadigelse og sundhedsfare ved brug af optøningspray eller midler til afisning.

Brug ikke optøningspray eller midler til afrimning, da de kan danne eksplosive gasser, indeholde opløsnings- eller drivmidler, der er skadelige for plastdelene, eller være sundhedsskadelige.

Brug ikke optøningspray eller midler til afrimning af køle-/fryseskabet.

- Sluk køle-/fryseskabet.
- Træk stikket ud, eller slå sikringen i installationen fra.
- Lad døren til frysezonen stå åben.
- Stil en beholder foran afløbsrenden.

Tip: Flaskehylden kan anvendes til opsamling af afrimningsvandet (se afsnittet Oversigt).

- Åbn afløbet til afrimningsvand for enden på køle-/fryseskabets front.

Tip: For at fremskynde afrimningen kan to gryder med varmt (ikke kogende) vand anbringes på bordskånerne i fryseskabet. Luk i så fald døren under afrimningen, så varmen ikke strømmer ud.

- Tag også løsnede isstykker ud.
- Tøm beholderen med det opsamlede afrimningsvand.
- Luk afløbet til afrimningsvand.

Efter afrimning

- Rengør frysezonen, og tør den af.
- Luk dørene.
- Tilslut strømmen til køle-/fryseskabet igen, og tænd det.

- Aktiver Superfrost-funktionen ❄️, så køle-/fryseskabet hurtigt bliver koldt.
- Skub glaspladerne og fryseskufferne med frysevarer ind i frysezonen, når temperaturen i frysezonen er tilstrækkelig lav.
- Deaktiver Superfrost-funktionen ❄️, når en konstant frysezonetemperatur på min. -18 °C er nået.

Rengøring og vedligeholdelse

Typeskiltet inde i køle-/fryseskabet må ikke fjernes. Det skal bruges i tilfælde af reparation.

Sørg for, at der ikke kommer vand i elektronikken eller i lyset.

 Fare for beskadigelse på grund af fugtighed, der trænger ind. Dampen fra et damprengøringsapparat kan beskadige kunststofdele og elektriske komponenter. Anvend ikke damprengøringsapparat til rengøring af køle-/fryseskabet.

Der må ikke løbe rengøringsvand igennem afløbshullet til afrymningsvand.

Rengøringsmidler

Anvend kun rengørings- og plejemidler, der er uskadelige for madvarer, indvendigt i køle-/fryseskabet.

For at undgå beskadigelse af overfladerne bør der **ikke** anvendes

- soda-, ammoniak-, syre- eller kloridholdige rengøringsmidler
- kalkopløsende rengøringsmidler
- rengøringsmidler med skurende virkning (fx skurepulver, flydende skuremiddel og pimpsten),
- rengøringsmidler, der indeholder opløsningsmiddel
- rengøringsmiddel til rustfrit stål
- opvaskemiddel til opvaskemaskiner
- ovnspray
- glasrengøringsmidler
- skurende, hårde svampe og børster, fx grydesvampe
- viskelæder
- skarpe metalskrabere.

Vi anbefaler til rengøring en ren svampekuld, lunkent vand med lidt opvaske-middel til opvask i hånden.

Køle-/fryseskabet forberedes til rengøring

- Sluk køle-/fryseskabet.
- Tag madvarerne ud af køle-/fryseskabet, og opbevar dem et køligt sted.
- Tag alle løse dele ud, når de skal rengøres.

Rengøring af det indvendige rum

Rengør køle-/fryseskabet regelmæssigt og mindst en gang om måneden og frysezonen efter hver afrimning.

Hvis snavs får lov at sidde i længere tid, kan det undertiden være umuligt at fjerne.

Overfladerne kan blive misfarvet eller ændre sig.

Snavs skal helst fjernes omgående.

- Rengør køle-/fryseskabet **indvendigt** med en ren svampeklud, lunkent vand og lidt opvaskemiddel til opvask i hånden.
- Vask alle dele op i hånden og ikke i opvaskemaskine.
- Rengør frysezonen efter hver afrimning.
- Tør efter med rent vand efter rengøringen, og eftertør alt med en klud.

Rengøring og vedligeholdelse

- Fjern først DailyFresh-ExtraCool-skuffen for at kunne rengøre afløbsrenden.

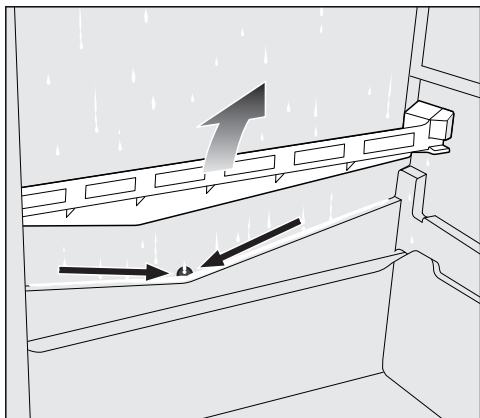

- Træk panelet til afløbsrenden opad og af.
- Rengør renden til afrimningsvand og afløbshullet oftere med en vatpind eller lignende, så afrimningsvandet altid kan løbe frit ud.
- Sæt afdækningen til afløbsrenden på og DailyFresh-ExtraCool-skuffen i igen.
- Lad køle-/fryseskabet være åbent i kort tid for at sikre, at køleskabet er ventileret tilstrækkeligt, og at lugt undgås.

Tilbehør tages ud og skilles ad til rengøring

Hylde/flaskehylde skilles ad

Fjern pyntelisterne i rustfrit stål, inden hylde/flaskehylde rengøres i opvaskemaskine.

Afmontering af pynteliste:

- Stil hylde/flaskehylde på bordpladen.
- Træk pyntelisten af; begynd i den ene side.
- Monter pyntelisten på hylde/flaskehylde efter rengøringen.

Hylde skilles ad

- Læg hylde på et blødt underlag (fx et viskestykke) på køkkenbordet.

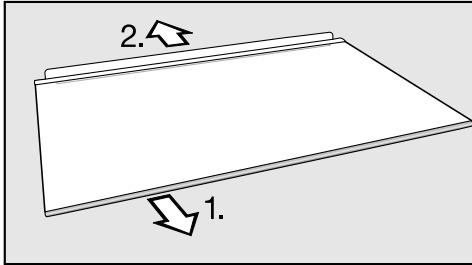

- Inden rengøring af en hylde skal pyntelisten og den bageste beskyttelsesliste tages af.
1. Træk pyntelisten af; begynd i den ene side.
 2. Træk den bageste beskyttelsesliste af.
- Fastgør pyntelisten og beskyttelseslisten på hylde efter rengøringen.

Skuffen tages ud

- Tag fat i skuffen foran, løft den lidt, og træk den herefter ud.

Låget på DailyFresh-skuffen tages af

- Tag DailyFresh-skuffen ud.
- Løft skuffelåget foran, og træk det ud.
- Skub skuffelåget ind igen efter rengøringen.

Skuffer og glasplader i frysezone tages ud

- Træk skuffen ud ved at løfte den lidt foran.
- Træk glaspladen ud ved at løfte den lidt foran.

Glasplader og skuffer i frysezone sættes i

- Sæt glaspladen skråt på skinnerne.
- Skub glaspladen ind, og sænk den ned.
- Sæt skuffen skråt på skinnerne.
- Skub skuffen ind, og sænk den ned.

Rengøring og vedligeholdelse

Køle-/fryseskabets front og sidevægge rengøres

Hvis snavs får lov at sidde i længere tid, kan det undertiden være umuligt at fjerne. Overfladerne kan blive misfarvet.

Det er bedst at fjerne snavs på fronten og sidevæggene med det samme.

Alle overflader kan få ridser og misfarvninger, hvis der anvendes uegnede rengøringsmidler.

Læs venligst informationerne i afsnittet Rengøringsmidler.

- Rengør overfladerne med en ren svampeklud, opvaskemiddel til opvask i hånden og varmt vand. Der kan også anvendes en ren, fugtig mikrofiberklud uden rengøringsmiddel til rengøringen.
- Tør efter med rent vand efter rengøringen, og eftertør alt med en blød klud.

Tætningslisten i døren rengøres

 Fare for beskadigelse på grund af forkert rengøring.

Tætningslisten i døren kan blive porøs efter behandling med olie eller fedtstof.

Kom ikke olie eller fedtstof på tætningslisten i døren.

- Tætningslisten i døren skal rengøres med jævne mellemrum og kun med rent vand. Tør den derefter grundigt af med en tør klud.

Ventilationsåbninger rengøres

Støvophobninger øger energiforbruget.

- Ventilationsåbningerne skal med jævne mellemrum rengøres med en børste eller en støvsuger (anvend fx afstøvningsbørsten til Miele-støvsugere).

Efter rengøring

- Sæt alle delene ind i køle-/fryseskabet.
- Tænd køle-/fryseskabet.
- Aktiver Superfrost-funktionen ❄ et stykke tid, så frysezonen hurtigt bliver kold.
- Aktiver Superkøl-funktionen ❄ et stykke tid, så kølezonen hurtigt bliver kold.
- Læg madvarerne ind i kølezonen, og luk døren.
- Skub fryseskufferne med frysevarer ind i frysezonen, når temperaturen i frysezonen er tilstrækkelig lav.
- Deaktiver Superfrost-funktionen ❄, når en konstant frysezonetemperatur på min. -18 °C er nået.

Småfejl udbedres

De fleste funktionsforstyrrelser og fejl, der måtte opstå i den daglige drift, vil man selv kunne afhjælpe. I mange tilfælde kan man spare tid og penge, da det ikke er nødvendigt at tilkalde Miele Service.

Under miele.dk/Services/Hjælp til selvhjælp findes informationer om, hvordan man selv kan udbedre småfejl.

Nedenstående oversigt kan være en hjælp, når årsagen til en fejl skal findes, og fejlen skal udbedres.

Undlad så vidt muligt at åbne køle-/fryseskabet, indtil fejlen er udbedret, for at undgå unødigt køletab.



Fejl	Årsag og udbedring
Køle-/fryseskabet køler ikke, og lyset tænder ikke, når døren åbnes.	Køle-/fryseskabet er ikke tændt. Temperaturangivelsen i betjeningsdisplayet viser ingen temperatur. ■ Tænd køle-/fryseskabet.
	Stikket sidder ikke rigtigt i stikkontakten. ■ Sæt stikket i stikkontakten.
	Sikringen i husinstallationen er udløst. Køle-/fryseskabet, spændingsforsyningen eller et andet produkt kan være defekt. ■ Kontakt en elfagmand eller Miele Service.
Temperaturdisplayet lyser, men køle-/fryseskabet har ingen køleeffekt.	Demo-mode er tilkoblet. Dette kan anvendes af forhandlere til at præsentere køle-/fryseskabet, uden at kølingen er tilkoblet. Denne indstilling er ikke beregnet til private husholdninger. ■ Tryk i 10 sek. på tasten  , indtil der lyder et akustisk signal. ■ Kontroller efter et stykke tid, om køle-/fryseskabet køler igen.
Temperaturen i køle-/fryseskabet afviger meget fra den valgte indstilling.	Det kan være nogle timer, før der er den tidligere indstillede temperatur i køle-/fryseskabet. ■ I nogle tilfælde hjælper det, hvis køle-/fryseskabet slukkes i 5 min. og herefter tændes igen.
Kompressoren kobler stadig hyppigere til og kører i længere tid, temperaturen i køle-/fryseskabet er for lav.	Ventilationsåbningerne/-arealerne er tildækkede eller støvede. ■ Undgå at tildække ventilationsåbningerne/-arealerne.

Fejl	Årsag og udbedring
	<ul style="list-style-type: none"> ■ Rengør ventilationsåbningerne/-arealerne regelmæssigt for støv.
	<p>Dørene i køle-/fryseskabet er blevet åbnet ofte, eller der er lagt store mængder friske madvarer i kølezo- nen eller til indfrysning i frysezo- nen.</p> <ul style="list-style-type: none"> ■ Dørene bør kun åbnes, når det er nødvendigt, og da i så kort tid som muligt. <p>Den rigtige temperatur indstilles automatisk igen efter nogen tid.</p>
	<p>Dørene er ikke lukket rigtigt. Der kan allerede have dannet sig et tykt lag is i fryseskabet.</p> <ul style="list-style-type: none"> ■ Luk dørene. <p>Den rigtige temperatur indstilles automatisk igen efter nogen tid.</p> <p>Hvis der allerede har dannet sig et tykt lag is, reduce- res køleeffekten, hvorved energiforbruget stiger.</p> <ul style="list-style-type: none"> ■ Afrim køle-/fryseskabet, og gør det rent.
	<p>Rumtemperaturen er for høj. Jo højere rumtempera- turen er, desto længere tid kører kompressoren.</p> <ul style="list-style-type: none"> ■ Se vejledningen i afsnittet Installation - Opstillings- sted.
	<p>Temperaturen i køle-/fryseskabet er indstillet for lavt.</p> <ul style="list-style-type: none"> ■ Korriger temperaturindstillingen.
	<p>Der er ilagt mange madvarer til indfrysning på én gang.</p> <ul style="list-style-type: none"> ■ Se venligst vejledningen i afsnittet Frysning og op- bevaring.
	<p>Superfrost-funktionen ❄ er stadig tilkoblet.</p> <ul style="list-style-type: none"> ■ Deaktiver Superfrost-funktionen ❄, inden den selv frakobles, for at spare energi.
	<p>Superkøl-funktionen ❄ er stadig tilkoblet.</p> <ul style="list-style-type: none"> ■ For at spare energi kan Superkøl-funktionen ❄ fra- kobles før tid.



Småfejl udbedres

Fejl	Årsag og udbedring
Kompressoren kobler sjældnere til og kører i kortere tid, og temperaturen i køle-/fryseskabet stiger.	<p>Dette er ikke en fejl. Den indstillede temperatur er for høj.</p> <ul style="list-style-type: none">■ Korriger temperaturindstillingen.■ Kontroller temperaturen igen efter 24 timer. <p>Frysevarerne begynder at tø op. Omgivelsestemperaturen er lavere end den, køle-/fryseskabet er beregnet til. Kompressoren kobler sjældnere til, når omgivelsestemperaturen er for lav. Derfor kan det blive for varmt i frysezone.</p> <ul style="list-style-type: none">■ Se vejledningen i afsnittet Installation - Opstillingssted.■ Øg omgivelsestemperaturen.
Køle-/fryseskabet er tiliset, eller der har dannet sig kondensvand indvendigt i køle-/fryseskabet. Døren lukker eventuelt ikke korrekt.	<p>Tætningslisten i døren er gledet ud af noten.</p> <ul style="list-style-type: none">■ Kontroller, om tætningslisten sidder rigtigt i noten. <p>Tætningslisten i døren er beskadiget.</p> <ul style="list-style-type: none">■ Kontroller, om tætningslisten i døren er beskadiget.



Generelle problemer med køle-/fryseskabet

Fejl	Årsag og udbedring
Der er vådt i bunden af kølezonen.	Afløbshullet til afrimningsvandet er tilstoppet. <ul style="list-style-type: none"> ■ Rengør afløbsrenden og -hullet.
Frysevarerne er frosset fast.	Emballagen var ikke tør ved ilægning af madvarerne. <ul style="list-style-type: none"> ■ Løsn frysevarerne med en stump genstand, fx skaffet af en ske.
Køle-/fryseskabets fronter føles varme.	Køle-/fryseskabets fronter opvarmes let for at undgå kondensvand i området omkring dørtætningen.
Køle-/fryseskabet fungerer ikke korrekt.	Hvis køle-/fryseskabet ikke fungerer korrekt, kan det kontrolleres ved hjælp af selvtesten. Selvtesten viser fejl på køle-/fryseskabet, som kun kan udbedres af Miele Service. <ul style="list-style-type: none"> ■ Sluk køle-/fryseskabet, og tænd det igen efter 5 minutter. ■ Tryk inden for de næste 10 sek. i 3-5 sek. på sensortasten Superfrost ❄, indtil der lyder et akustisk signal. <p>Selvtesten starter, efter kort tid lyder et langt akustisk signal.</p> <ul style="list-style-type: none"> - Hvis der efter afslutning af selvtesten lyder 2 akustiske signaler, er køle-/fryseskabet i orden. - Køle-/fryseskabet går over til normaldrift. - Hvis der efter produktets selvtest lyder 5 akustiske signaler, og sensortasten til funktionen Superfrost ❄ blinker i 10 sekunder, foreligger der en fejl. Kontakt Miele Service.
I betjeningspanelet lyser . Desuden lyder en alarm.	Døralarmen er blevet aktiveret. <ul style="list-style-type: none"> ■ Luk døren. Alarmsymbolet  slukker, og alarmen ophører.

Småfejl udbedres

Fejl	Årsag og udbedring
Frysezonens temperaturdisplay blinker, og på betjeningspanelet lyser symbolet . Desuden lyder en alarm.	<p>Temperaturalarmen er blevet aktiveret (se også afsnittet Temperatur- og døralarm): Frysezone er for varm eller for kold i forhold til den indstillede temperatur.</p> <p>Årsager hertil kan være:</p> <ul style="list-style-type: none">- Der er strømmet for meget varm luft ind ved sortering eller udtagning af frysevarer.- Der er ilagt en stor mængde friske madvarer til indfrysning.- Der har været en strømafbrydelse. <p>■ Tryk på sensortasten  på betjeningspanelet.</p> <p>Temperaturdisplayet viser i kort tid den varmeste temperatur, der har været i fryseskabet under alarmtilstanden.</p> <p>Symbolet  slukker, så snart alarmtilstanden er slut. Alarmen stopper.</p> <p>■ Kontroller afhængig af temperaturen, om madvarerne er tøet let eller helt op. Hvis det er tilfældet, skal madvarerne forarbejdes (koges eller steges), inden de fryses ned igen.</p>
Displayet viser "E*".	Der foreligger en fejl. ■ Kontakt Miele Service.
Døren til frysezone kan ikke åbnes flere gange efter hinanden.	Dette er ingen fejl. På grund af sugevirkningen kan døren først åbnes igen efter ca. 1 min. uden anvendelse af magt.
Der har været en strømafbrydelse.	Under en strømafbrydelse stiger temperaturen i køle-/fryseskabet. Opbevaringstiden afkortes, og madvarernes kvalitet forringes. ■ Hold så vidt muligt køle-/fryseskabet lukket under en strømafbrydelse, og læg ikke yderligere madvarer ind. ■ Kontroller madvarernes kvalitet efter strømafbrydelsen. ■ Kontroller afhængig af temperaturen, om madvarerne er tøet let eller helt op. Hvis det er tilfældet, skal madvarerne forarbejdes (koges eller steges), inden de fryses ned igen. ■ Smid i tvivlstilfælde optøede madvarer ud.

Lyset fungerer ikke

Fejl	Årsag og udbedring
<p>Lyset fungerer ikke.</p>	<p>Køle-/fryseskabet er ikke tændt.</p> <ul style="list-style-type: none"> ■ Tænd køle-/fryseskabet. <p>Hvis døren har stået åben i ca. 10 min., slukker lyset automatisk på grund af overopvarmning. Hvis dette ikke var årsagen, foreligger der en fejl.</p> <div style="border: 1px solid gray; padding: 5px; margin-bottom: 10px;"> <p> Fare for elektrisk stød på grund af fritliggende ledninger.</p> <p>Hvis lysafdækningen tages af, kan man komme i berøring med strømførende dele.</p> <p>Fjern ikke lysafdækningen. LED-lyset bør kun reparereres eller udskiftes af Miele Service.</p> </div> <div style="border: 1px solid gray; padding: 5px;"> <p> Risiko for at komme til skade på LED-lys.</p> <p>Lyset svarer til risikogruppe RG 2. Hvis afdækningen er defekt, kan det skade øjnene.</p> <p>Kig ikke direkte på lyset med optiske instrumenter (en lup eller lignende), hvis lysafdækningen er beskadiget.</p> </div> <ul style="list-style-type: none"> ■ Kontakt Miele Service.

Støjårsager

Køle-/fryseskabet forårsager forskellige driftslyde under brugen.
Ved lav køleeffekt arbejder køle-/fryseskabet energibesparende, men længere.
Lydene er lavere.
Ved høj køleeffekt køles madvarerne hurtigere.
Lydene er højere.

Normale lyde	Hvordan opstår de?
Brrrrr ...	Brummelyde kommer fra motoren (kompressoren). Lyden kan kortvarigt være noget højere, når kompressoren starter.
Blub, blub ...	Boble-, klukke-, risle- og snurrelyde kommer fra kølemidlet, der flyder gennem rørene.
Klik ...	Klikkelyde høres, når termostaten kobler kompressoren til eller fra.
Sssrrrrr ...	En let hvæsende lyd kan være forårsaget af luftstrømmen inde i køle-/fryseskabet.
Knæk ...	Knæklyde forekommer, når køle-/fryseskabets materiale udvider sig.

Husk på, at kompressor- og strømningsslyde i kølesystemet ikke kan undgås!

Lyde	Årsag og udbedring
Klapren, raslen, klirren	Køle-/fryseskabet står ujævnt. Juster det i vater med et vaterpas. Juster køle-/fryseskabet ved hjælp af de indstillelige ben, eller læg noget under.
	Køle-/fryseskabet berører et køkkenskab eller andre produkter. Ryk det væk.
	Skuffer, kurve eller hylder sidder ustabilt eller i klemme. Kontroler de udtagelige dele, og anbring dem eventuelt anderledes.
	Flasker eller beholdere rører hinanden. Ryk disse lidt fra hinanden.

Under miele.dk/Services findes informationer om, hvordan man selv kan udbedre småfejl og bestille reservedele.

Kontakt i tilfælde af fejl

Kontakt forhandleren eller Miele Kundecenter, hvis det ikke er muligt selv at udbedre fejlen.

Bestil service via Miele's hjemmeside www.miele.dk/service.

Kontaktinformation til Miele Kundecenter findes i slutningen af denne dokumentation.

Typeskiltet sidder inde i køle-/fryseskabet.

EPREL- database

Fra 1. marts 2021 findes informationerne om energimærkning og krav til økodesign i den europæiske produktdatabase (EPREL). Produktdatabasen kan ses her: <https://eprel.ec.europa.eu/>. Her bliver du bedt om at indtaste model.

Modebetegnelsen kan findes på typeskiltet inde i køle-/fryseskabet eller, afhængigt af modellen, i indstillings-mode under Informationer **i**.

Miele			
XXXXXX		Nr. XX/XXXXXXXXXX.	
<small> WEINTEMPERSCHRANK-INTERTECH-MODELL MULTITEMPERATURE WINE STORAGE CABINET-UNDERAVORKTOP ARMOIRE DE MISE EN TEMP. DES VINS/MCO. ENCASTRABLE SOUS PLAN ARMARIO PLACONCONDICIONADO VINO/MODER.POTRBAJÓ EN OMIERA БИРНИК ТЕМПЕРАТУРИ ВИН </small>			
<small>Klasse/Class</small> <small>Classe/Clase</small> SN-ST	<small>Ap-Type/AP-Type</small> <small>AP-Type/AP-Type</small>	<small>Bruttinhalt/Gross Capacity</small> <small>Volume Brut/Capacidad Bruta</small> XXX l	<small>Gefriervermögen/Freezing Capacity</small> <small>Pouvoir de Congel/Capac.Congeladora</small>
<small>Nutzinhalt</small> <small>Net Capacity</small> <small>Volume Util e</small> <small>Capac. Util</small>	<small>Ges / K / G</small> / <small>/WINE / CHILL</small> <small>Tot / R / F</small> / <small>/WINE / CHILL</small> <small>To / R / C</small> / <small>/WINE / CHILL</small> <small>Tot / F / C</small> / <small>/WINE / CHILL</small>	R600a: XXg	

Miele Service

- Service inden for kort tid
- Lokale Miele-serviceteknikere i landsdækkende servicenet
- Teknikerne er specialuddannede i Miele's produkter
- Centralt dirigerede servicevogne
- Stor reservedelsbeholdning i servicevognen
- Originale Miele-reservedele
- 24 måneders garanti på alle fabriksnye Miele-produkter, -reservedele og reparationer
- Garanteret levering af reservedele i mange år efter at produktet er taget ud af salgsprogrammet

Reparationservice

Får du brug for reparationservice, klarer vi det hurtigt med egen serviceafdeling. Vi har over hele landet mere end 60 lokalt boende serviceteknikere og er derfor altid tæt på kunderne. Ventetiden på at få besøg af en servicetekniker er normalt kun ganske få dage, så dit produkt hurtigt er klar til brug igen. Dette kan vi gøre i kraft af vores store stab af serviceteknikere, som kører i centralt dirigerede servicevogne.

Teknikeren medbringer en stor mængde originale Miele-reservedele i sin servicevogn. Dette bevirker, at langt de fleste reparationer klares med det samme uden yderligere servicebesøg.

Rygraden i god service er dygtige serviceteknikere. Alle vores teknikere har en relevant faglig håndværksmæssig uddannelse, og denne suppleres løbende med Miele's egen uddannelse i drift, vedligeholdelse og reparation af vores produkter. Du kan derfor også altid få råd og vejledning om produkternes drift og vedligeholdelse.

Servicebestilling

Kontakt Miele Kundecenter via miele.dk/service

Miele's garanti

De efterfølgende bestemmelser om garanti omfatter udelukkende fabriksnye produkter. Garantien er gældende 24 mdr. fra købsdato, når der forevises kvittering, regning eller tilsvarende, hvoraf købsdato fremgår. Funktionssvigt på produkterne, der skyldes installationsmæssige forhold, dækkes ikke af garantien. Garantien indskrænker ikke købers rettigheder if. lovgivningen over for Miele.

Miele's garanti omfatter:

Fabriksnye produkter beregnet til private husholdninger og anvendt til rette formål. Fabrikations- og materialefejl, såfremt disse fejl konstateres under produktets normale brug.

For mindre øer, hvor færgetransport er påkrævet, Grønland og Færøerne gælder dog særlige bestemmelser.

Miele's garanti indebærer:

For store produkter betaler Miele alle udgifter til reservedele, arbejds løn og rejseudgifter for teknikker. Såfremt Miele skønner det nødvendigt, at produktet sendes til et Miele værksted, betaler Miele alle fragtudgifter hertil. For små produkter betaler Miele alle udgifter til reservedele og arbejds løn, hvorimod fremsendelse af produktet sker for købers regning og risiko. Efter udbedring af fejlen sker returnering af produktet for Miele's regning og risiko. Dele udskiftet ved en sådan reparation tilhører Miele.

Miele's garanti omfatter ikke:

- Fejl eller skader opstået direkte eller indirekte som følge af overlast, fejlbetjening, misbrug, skødesløs behandling, mangelfuld vedligeholdelse, fejlagtig indbygning, opstilling og tilslutning, spændingsvariationer og elektriske forstyrrelser eller ved reparation udført af andre end de af Miele autoriserede teknikere.
- Fejl eller skader opstået som følge af erhvervs-mæssig eller anden brug af produkter, der er beregnet til private husholdninger.
- Erstatning for eventuelle følgeskader, herunder skader på andre genstande, driftstab etc., medmindre andet er lovmæssigt fastlagt.

Uberettiget tilkaldelse af Miele Service:

Inden Miele Service tilkaldes, kontrolleres de fejlmuligheder, det er muligt selv at udbedre. Såfremt kravet om udbedring er uberettiget, eksempelvis hvis produktets svigt skyldes en defekt sikring eller et defekt afløb, påhviler det kunden selv at betale de omkostninger, der er forbundet med at have tilkaldt service.

Transportskader:

Skulle produktet have fået en transportskade under en transport, som køber selv har sørget for, rettes omgående henvendelse til den forhandler, hvor produktet er købt.

Lov om køb:

Bestemmelserne vedrørende garanti er gældende fra ikrafttrædelse af Lov om køb år 2002. Garantien fratager ikke køber adgang til at gøre et eventuelt ansvar efter købeloven gældende over for den forhandler, hvor produktet er købt. Henvendelse til Miele A/S virker samtidig som reklamation over for forhandleren.

Indberetning:

Ønskes fejlen ikke afhjulpnet omgående, skal eventuelle krav i henhold til Miele's garanti sammen med den fornødne dokumentation for købsdato være indsendt skriftligt inden garantiens udløb til

Miele A/S

Erhvervsvej 2, Postboks 1371

DK - 2600 Glostrup.

Miele A/S
Erhvervsvej 2
2600 Glostrup
www.miele.dk

Kontakt: miele.dk/service

Miele & Cie. KG
Carl-Miele-Straße 29
33332 Gütersloh
Tyskland

KF 4372 CD ws/el, KF 4392 CD ws/el, KF 4472 CD ws/el