











Instrukcja użytkowania Zamrażarka



Proszę **koniecznie** przeczytać instrukcję użytkowania i montażu przed ustawieniem - instalacją - pierwszym uruchomieniem. Dzięki temu można uniknąć zagrożeń i uszkodzeń.

Spis treści

Wskazówki bezpieczeństwa i ostrzeżenia	5
Ochrona środowiska naturalnego	16
Instalacja	17
Miejsce ustawienia	17
Wymagania wentylacyjne	18
Ustawianie kilku urządzeń chłodniczych	19
Ustawienie side-by-side	19
Przekładanie zawiasów drzwi	19
Montaż przyściennych elementów dystansowych dostarczonych wraz z urządzeniem	20
Ustawianie urządzenia chłodniczego	20
Wyrównywanie urządzenia chłodniczego	21
Integracja urządzenia chłodniczego w ciągu kuchennym	22
Wymiary urządzenia	24
Podłączenie elektryczne	30
Oszczędzanie energii	31
Opis urządzenia	32
Przegląd urządzenia	32
Ekran startowy	34
Zasady obsługi	34
Tryb ustawień 	35
Organizacja wnętrza	37
Wychylenie górnej szuflady	37
Szuflada na mrożonki XXL Box	37
Wyposażenie dostarczone wraz z urządzeniem	37
Wyposażenie dodatkowe	38
Włączanie i wyłączenie urządzenia chłodniczego	39
Przed pierwszym użyciem	39
Podłączanie urządzenia chłodniczego	39
Włączanie urządzenia chłodniczego	39
Wyłączanie urządzenia	39
W razie dłuższej nieobecności	40
Prawidłowa temperatura	41
Wskazanie temperatury	41
Ustawianie temperatury	41
Możliwe wartości ustawień:	41

Stosowanie funkcji SuperFrost	42
Pozostałe ustawienia	43
Objaśnienia dotyczące poszczególnych ustawień	43
Tryb Party 	43
Włączanie funkcji blokady  / 	43
Tryb szabasowy 	44
Informacje dotyczące trybu szabasowego i	44
Zmiana okresu czasu do zastosowania alarmu drzwi 	45
Miele@home	45
Zmiana głośności dźwięków ostrzegawczych i sygnałów dźwiękowych  / 	47
Zmiana jasności wyświetlacza 	47
Wyłączanie trybu pokazowego 	48
Przywracanie ustawień do stanu fabrycznego 	48
Informacje i	48
Alarm temperaturowy i alarm drzwi	49
Zamrażanie i przechowywanie	51
Co się dzieje przy zamrażaniu świeżych produktów spożywczych?	51
Maksymalna zdolność mrożenia	51
Przechowywanie gotowych mrożonek	51
Zamrażanie świeżych produktów spożywczych	52
Czas przechowywania zamrożonych produktów spożywczych	53
Stosowanie wyposażenia	54
Przygotowywanie kostek lodu	54
Odmrażanie	55
Czyszczenie i konserwacja	56
Wskazówki dotyczące środków czyszczących	56
Przygotowanie urządzenia chłodniczego do czyszczenia	57
Czyszczenie wnętrza	57
Mycie wyposażenia ręcznie lub w zmywarce do naczyń	58
Wyjmowanie i rozkładanie wyposażenia do czyszczenia	58
Czyszczenie frontu urządzenia i ścianek bocznych	59
Czyszczenie uszczelki drzwi	60
Czyszczenie otworów wentylacyjnych	60
Po czyszczeniu	60
Co robić, gdy	61
Przyczyny powstawania hałasu	70

Spis treści

Serwis	71
Kontakt w przypadku wystąpienia usterki.....	71
Baza danych EPREL	71
Gwarancja	71
Deklaracja zgodności	72
Prawa autorskie i licencje	73

Wskazówki bezpieczeństwa i ostrzeżenia

To urządzenie chłodnicze spełnia wymagania obowiązujących przepisów bezpieczeństwa. Nieprawidłowe użytkowanie może jednak doprowadzić do wyrządzenia szkód osobowych i rzeczowych.

Przed uruchomieniem urządzenia chłodniczego należy uważnie przeczytać dołączoną instrukcję użytkowania i montażu. Zawiera ona ważne wskazówki dotyczące montażu, bezpieczeństwa, użytkowania i konserwacji. Dzięki temu można uniknąć zagrożeń i uszkodzeń urządzenia chłodniczego.

Zgodnie z normą IEC 60335-1 firma Miele wyraźnie zwraca uwagę na to, że należy koniecznie przeczytać rozdział dotyczący instalacji urządzenia chłodniczego oraz wskazówki bezpieczeństwa i ostrzeżenia i bezwzględnie się do nich stosować.

Firma Miele nie może zostać pociągnięta do odpowiedzialności za szkody, które zostaną spowodowane w wyniku nieprzestrzegania tych wskazówek.

Instrukcję użytkowania i montażu należy zachować do późniejszego wykorzystania i przekazać ewentualnemu następnemu posiadaczowi wraz z urządzeniem.

Wskazówki bezpieczeństwa i ostrzeżenia

Użytkowanie zgodne z przeznaczeniem

▶ Urządzenie chłodnicze jest przeznaczone do użytkowania w gospodarstwach domowych i w domowych warunkach eksploatacyjnych, jak przykładowo:

- w sklepach, biurach i podobnych miejscach pracy,
- w gospodarstwach rolnych,
- przez klientów w hotelach, motelach, pensjonatach i innych typowych otoczeniach mieszkalnych.

To urządzenie nie jest przeznaczone do użytkowania na zewnątrz pomieszczeń.

▶ Stosować urządzenie wyłącznie w warunkach domowych do chłodzenia i przechowywania produktów spożywczych, jak również do przechowywania mrożonek, do zamrażania świeżych produktów spożywczych i do wytwarzania lodu.

Wszelkie inne zastosowania są niedozwolone.

▶ Urządzenie chłodnicze nie jest przeznaczone do przechowywania i chłodzenia leków, osocza, preparatów laboratoryjnych lub innych substancji lub produktów medycznych w rozumieniu dyrektywy medycznej. Niewłaściwe zastosowanie urządzenia chłodniczego może doprowadzić do uszkodzenia przechowywanych produktów lub ich zepsucia. Poza tym urządzenie chłodnicze nie jest przeznaczone do pracy w obszarach zagrożonych wybuchem.

Miele nie odpowiada za szkody, które zostaną spowodowane przez zastosowanie niezgodne z przeznaczeniem lub nieprawidłową obsługę.

▶ Osoby (włącznie z dziećmi), które ze względu na upośledzenie psychiczne, umysłowe lub fizyczne, czy też brak doświadczenia lub wiedzy, nie są w stanie bezpiecznie obsługiwać urządzenia, muszą być nadzorowane przy korzystaniu z urządzenia.

Osobom tym wolno używać urządzenia bez nadzoru tylko wtedy, gdy zostały poinstruowane w zakresie bezpiecznej obsługi i rozumieją wynikające stąd zagrożenia.

Dzieci w gospodarstwie domowym

- ▶ Dzieci poniżej 8 roku życia należy trzymać z daleka od urządzenia, chyba że są pod stałym nadzorem.
- ▶ Dzieciom powyżej ósmego roku życia wolno używać urządzenia bez nadzoru tylko wtedy, gdy jego obsługa została im objaśniona w takim stopniu, że mogą bezpiecznie z niego korzystać. Dzieci muszą być w stanie rozpoznać i zrozumieć możliwe zagrożenia wynikające z nieprawidłowej obsługi.
- ▶ Dzieci nie mogą przeprowadzać zabiegów czyszczenia lub konserwacji urządzenia bez nadzoru.
- ▶ Proszę nadzorować dzieci przebywające w pobliżu urządzenia. Nigdy nie pozwalać dzieciom na zabawy urządzeniem.
- ▶ Niebezpieczeństwo zadławienia! Podczas zabawy materiałami opakowaniowymi (np. folią) dzieci mogą się nimi owinąć lub zadzierzgnąć je na głowie i się udusić. Trzymać materiały opakowaniowe z daleka od dzieci.

Wskazówki bezpieczeństwa i ostrzeżenia

Bezpieczeństwo techniczne

► Obieg czynnika chłodniczego jest sprawdzony pod kątem szczelności. Urządzenie chłodnicze spełnia wymagania obowiązujących norm bezpieczeństwa, jak również odpowiednich dyrektyw Unii Europejskiej.



► To urządzenie chłodnicze zawiera czynnik chłodniczy izobutan (R600a), gaz naturalny przyjazny dla środowiska naturalnego, ale palny. Ten czynnik chłodniczy nie szkodzi warstwie ozonowej i nie zwiększa efektu cieplarnianego.

Zastosowanie tego przyjaznego dla środowiska czynnika chłodniczego częściowo prowadzi do zwiększenia odgłosów pracy urządzenia. Oprócz odgłosów pracy kompresora mogą występować odgłosy przepływu w całej instalacji chłodniczej. Tych efektów nie da się niestety uniknąć, ale nie mają one żadnego wpływu na wydajność urządzenia chłodniczego.

Podczas transportu i zabudowy/instalacji urządzenia chłodniczego należy zwrócić uwagę na to, żeby nie zostały uszkodzone żadne elementy instalacji chłodniczej. Wytryskujący czynnik chłodniczy może doprowadzić do urazów oczu.

W przypadku wystąpienia uszkodzeń:

- Unikać otwartego ognia lub źródeł zapłonu.
- Odłączyć urządzenie chłodnicze od sieci elektrycznej.
- Przewietrzyć przez kilka minut pomieszczenie, w którym stoi urządzenie.
- Powiadomić serwis.

Wskazówki bezpieczeństwa i ostrzeżenia

► Im więcej czynnika chłodniczego znajduje się w urządzeniu, tym większe musi być pomieszczenie, w którym urządzenie chłodnicze jest ustawione. W razie ewentualnego wycieku w zbyt małych pomieszczeniach może się utworzyć palna mieszanina gazu i powietrza. Na każde 8 g czynnika chłodniczego pomieszczenie musi mieć przynajmniej 1 m³ kubatury. Ilość czynnika chłodniczego jest zamieszczona na tabliczce znamionowej we wnętrzu urządzenia chłodniczego.

► Dane przyłączeniowe (zabezpieczenie, częstotliwość, napięcie prądu) na tabliczce znamionowej urządzenia muszą być zgodne z parametrami sieci elektrycznej, żeby urządzenie nie zostało uszkodzone. Proszę je porównać przed podłączeniem. W razie wątpliwości należy się zwrócić do wykwalifikowanego elektryka.

► Elektryczne bezpieczeństwo urządzenia jest zagwarantowane tylko wtedy, gdy jest ono podłączone do przepisowej instalacji ochronnej. To podstawowe zabezpieczenie jest bezwzględnie wymagane. W razie wątpliwości należy zlecić sprawdzenie instalacji domowej przez wykwalifikowanego elektryka.

► Możliwa jest czasowa lub stała praca na autonomicznym lub niezynchronizowanym z siecią systemie zasilania (jak np. mikro sieci, systemy rezerwowe). Warunkiem dla takiej eksploatacji jest, żeby system zasilania odpowiadał specyfikacji EN 50160 lub porównywalnej.

Środki ochronne przewidziane w instalacji domowej i w tym produkcie Miele muszą być skuteczne w swojej funkcji i działaniu również w trybie pracy autonomicznej lub niezynchronizowanej z siecią, albo muszą być zastąpione przez równoważne środki w instalacji (patrz np. VDE-AR-E 2501-2).

Wskazówki bezpieczeństwa i ostrzeżenia

- ▶ Jeśli dołączony do urządzenia przewód zasilający jest uszkodzony, musi on zostać wymieniony na oryginalną część zamienną, żeby uniknąć zagrożeń dla użytkownika. Tylko w przypadku oryginalnych części zamiennych firma Miele może zagwarantować spełnienie wymagań bezpieczeństwa.
- ▶ Gniazda wielokrotne lub przedłużacze nie zapewniają wymaganego bezpieczeństwa (zagrożenie pożarowe). Nie podłączaj urządzenia do sieci elektrycznej za ich pośrednictwem.
- ▶ Jeśli na elementy przewodzące prąd elektryczny lub na kabel przyłączeniowy dostanie się wilgoć, może to doprowadzić do zwarcia. Dlatego urządzenia chłodniczego nie należy używać w obszarach narażonych na wilgoć lub pryskającą wodę (np. w garażach, pralniach itp.).
- ▶ To urządzenie nie może być użytkowane w miejscach niestacjonarnych (np. na statkach).
- ▶ Uszkodzenia urządzenia mogą zagrażać bezpieczeństwu użytkownika. Proszę kontrolować urządzenie pod kątem widocznych uszkodzeń. Nigdy nie uruchamiać uszkodzonego urządzenia.
- ▶ To urządzenie chłodnicze nie jest przeznaczone do zabudowy.
- ▶ Przy pracach instalacyjnych i konserwacyjnych oraz naprawach urządzenie musi zostać całkowicie odłączone od sieci elektrycznej. Urządzenie jest odłączone od sieci elektrycznej tylko wtedy, gdy:
 - bezpieczniki instalacji elektrycznej są wyłączone,
 - bezpieczniki topikowe instalacji elektrycznej są całkowicie wykręcone z oprawek,
 - przewód zasilający jest odłączony od sieci elektrycznej.
W przypadku urządzeń z wtyczką w celu wyjęcia wtyczki z gniazdka należy ciągnąć za wtyczkę, a nie za przewód.

Wskazówki bezpieczeństwa i ostrzeżenia

▶ Nieprawidłowo przeprowadzone prace instalacyjne i konserwacyjne lub naprawy mogą się stać przyczyną poważnych zagrożeń dla użytkownika.

Prace instalacyjne i konserwacyjne oraz naprawy mogą być przeprowadzane wyłącznie przez fachowców autoryzowanych przez firmę Miele.

▶ W przypadku naprawy urządzenia przez serwis nieposiadający autoryzacji Miele przepadają ew. roszczenia gwarancyjne.

▶ Uszkodzone podzespoły mogą zostać wymienione wyłącznie na oryginalne części zamienne Miele. Tylko w przypadku takich części firma Miele może zagwarantować spełnienie wymagań bezpieczeństwa w pełnym zakresie.

▶ Ze względu na szczególne wymagania (np. odnośnie temperatury, wilgotności, odporności chemicznej, ścieralności i wibracji) to urządzenie chłodnicze jest wyposażone w specjalny element świetlny. Ten specjalny element świetlny może być używany wyłącznie do przewidzianych dla niego zastosowań. Nie nadaje się on do oświetlania pomieszczeń. Wymiana może zostać dokonana wyłącznie przez autoryzowanego fachowca lub przez serwis firmy Miele. To urządzenie chłodnicze zawiera kilka źródeł światła, które wykazują przynajmniej klasę efektywności energetycznej F.

Prawidłowa instalacja

▶ Zamiany zawiasów stronami (jeśli jest wymagana) należy dokonać zgodnie z dołączoną instrukcją montażu.

▶ Urządzenia chłodnicze z „S” w oznaczeniu modelu mogą być instalowane sąsiadująco w kombinacji side-by-side:

- Ustawienia należy dokonać zgodnie z dołączoną instrukcją montażu.
- Nie zamieniać zawiasów drzwi stronami, ponieważ przyporządkowanie urządzeń chłodniczych jest ustalone.

▶ Ustawiać urządzenie chłodnicze z pomocą drugiej osoby.

Wskazówki bezpieczeństwa i ostrzeżenia

Prawidłowe użytkowanie

- ▶ Urządzenie chłodnicze jest przeznaczone dla określonej klasy klimatycznej (zakresu temperatur otoczenia), której granice muszą być zachowane. Klasa klimatyczna jest zamieszczona na tabliczce znamionowej we wnętrzu urządzenia chłodniczego. Niższa temperatura otoczenia prowadzi do dłuższych przestojów kompresora, tak że urządzenie chłodnicze nie może utrzymać wymaganej temperatury.
- ▶ Otwory wentylacyjne nie mogą być zasłaniane ani zastawiane. Nie będzie wówczas zapewniona prawidłowa cyrkulacja powietrza. Wzrośnie zużycie prądu i nie można wykluczyć uszkodzenia podzespołów.
- ▶ Jeśli w urządzeniu lub w drzwiach urządzenia przechowywane są produkty spożywcze zawierające tłuszcz lub olej, należy uważać na to, żeby ewentualne wycieki tłuszczu ew. oleju nie miały kontaktu z elementami z tworzyw sztucznych urządzenia. Mogą powstać rysy naprężeniowe w tworzywie, tak że tworzywo będzie pękać lub się łamać.
- ▶ Zagrożenie pożarowe i wybuchowe. Nie przechowywać w urządzeniu środków wybuchowych ani żadnych produktów zasilanych gazami palnymi (np. puszek z aerozolem). Łatwo zapalne mieszaniny gazowe mogą zostać zapalone przez podzespoły elektryczne.
- ▶ Zagrożenie wybuchowe. Nie używać w urządzeniu żadnych elektrycznych urządzeń grzewczych (np. do wytwarzania sorbetów). Może dojść do iskrzenia.
- ▶ Niebezpieczeństwo zranień i uszkodzeń. Nie przechowywać w komorze mrożenia żadnych puszek ani butelek z napojami zawierającymi dwutlenek węgla lub z płynami, które mogą zamarznąć. Puszki lub butelki mogą popękać.
- ▶ Niebezpieczeństwo zranień i uszkodzeń. Butelki, które zostały włożone do komory mrożenia w celu szybkiego schłodzenia, należy z powrotem wyjąć najpóźniej po jednej godzinie. Butelki mogą popękać.

Wskazówki bezpieczeństwa i ostrzeżenia

▶ Niebezpieczeństwo zranień. Nie dotykać zamrożonych produktów ani elementów metalowych mokrymi rękami. Ręce mogą przymarznąć.

▶ Niebezpieczeństwo zranień. Nigdy nie brać do ust kostek lodu ani lodów na patyku, szczególnie lodów wodnych, bezpośrednio po wyjęciu z komory mrożenia. Ze względu na bardzo niską temperaturę mrożonek wargi lub język mogą przymarznąć.

▶ Nie zamrażać ponownie rozmrożonych częściowo lub całkowicie produktów spożywczych. Należy je zużyć tak szybko, jak to możliwe, ponieważ tracą one wartości odżywcze i się psują. Rozmrożone produkty spożywcze można z powrotem zamrozić po ugotowaniu lub upieczeniu.

▶ W przypadku zjedzenia zbyt długo przechowywanej żywności istnieje ryzyko zatrucia pokarmowego.

Czas przechowywania zależy od wielu czynników, jak stopień świeżości, jakość produktów spożywczych i temperatura przechowywania. Proszę zwrócić uwagę na datę przydatności do spożycia i na wskazówki dotyczące przechowywania zamieszczone na opakowaniu przez producenta żywności.

Części zamienne i akcesoria

▶ Stosować wyłącznie oryginalne wyposażenie Miele. Jeśli zostaną dobudowane lub wbudowane inne elementy, przepadają roszczenia wynikające z gwarancji, rękojmi i/lub odpowiedzialności za produkt.

▶ Firma Miele gwarantuje dostępność zapewniających funkcjonalność części zamiennych przez okres do 15 lat, ale przynajmniej 10 lat, po wycofaniu serii posiadanego przez Państwa urządzenia chłodniczego.

Wskazówki bezpieczeństwa i ostrzeżenia

Czyszczenie i konserwacja

- ▶ Uszczelkę drzwi należy chronić przed olejami i tłuszczami. Pod ich wpływem uszczelka z biegiem czasu stanie się porowata.
- ▶ Para z myjki parowej może się dostać na elementy przewodzące prąd elektryczny i spowodować zwarcie. Nigdy nie stosować myjki parowej do czyszczenia urządzenia.
- ▶ Ostro zakończone lub spiczaste przedmioty uszkodzą wytwornicę zimna i urządzenie stanie się niezdatne do użytku. Dlatego nie należy używać ostro zakończonych ani spiczastych przedmiotów w celu:
 - usunięcia warstwy szronu i lodu,
 - podważenia przymarzniętych pojemników na kostki lodu i produktów spożywczych.
- ▶ Przy odmrażaniu nigdy nie wstawiać do urządzenia elektrycznych urządzeń grzewczych ani świec. Tworzywo sztuczne zostanie uszkodzone.
- ▶ Nie stosować żadnych odmrażaczy w aerozolu ani środków do odladzania. Mogą one wytwarzać wybuchowe gazy, zawierać rozpuszczalniki lub spulchniacze albo zagrażać zdrowiu.

Transport

- ▶ Urządzenie należy zawsze transportować na stojąco w pionie i w opakowaniu transportowym, żeby nie zostały wyrządzone żadne szkody.
- ▶ Niebezpieczeństwo zranień i uszkodzeń. Urządzenie chłodnicze należy transportować z pomocą drugiej osoby, ponieważ ma ono duży ciężar.

Wskazówki bezpieczeństwa i ostrzeżenia

Utylizacja starego urządzenia

▶ Proszę ew. zniszczyć zamek drzwi swojego starego urządzenia chłodniczego. Można dzięki temu zapobiec temu, że bawiące się dzieci zatrzasną się w środku i znajdą się w sytuacji zagrożenia życia.

▶ Wytryskujący czynnik chłodniczy może doprowadzić do urazów oczu! Nie uszkadzać żadnych elementów instalacji chłodniczej, np. przez:

- nakłuwanie kanałów chłodniczych instalacji chłodniczej,
- przełamywanie rurek instalacji,
- zdrapywanie powłoki.

Symbol na kompresorze (w zależności od modelu)

Ta wskazówka ma znaczenie wyłącznie dla recyklingu. W normalnym użytkowaniu nie występuje żadne zagrożenie.



▶ Olej z kompresora w przypadku połamania i wniknięcia do dróg oddechowych może doprowadzić do śmierci.

Ochrona środowiska naturalnego

Utylizacja opakowania transportowego

Opakowanie chroni urządzenie przed uszkodzeniami podczas transportu. Materiały, z których wykonano opakowanie zostały specjalnie dobrane pod kątem ochrony środowiska i techniki utylizacji i dlatego nadają się do ponownego wykorzystania.

Zwrot opakowań do obiegu materiałowego pozwala na zaoszczędzenie surowców i zmniejsza nagromadzenie odpadów.

Utylizacja starego urządzenia

Urządzenia elektryczne i elektroniczne zawierają wiele cennych materiałów. Zawierają one również określone substancje, mieszaniny i podzespoły, które były wymagane do ich działania i zapewnienia bezpieczeństwa. Wyrzucone do śmieci lub poddane niewłaściwej obróbce mogą zagrażać zdrowiu ludzi oraz środowisku. Dlatego w żadnym razie nie wolno wyrzucać starego urządzenia do śmieci mieszanych.

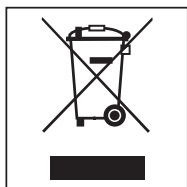

Zamiast tego należy przekazać stare urządzenie do systemu zbierania i utylizacji starych urządzeń elektrycznych i elektronicznych, w punktach prowadzonych przez gminę, sprzedawcę lub firmę Miele. Za usunięcie ewentualnych danych osobowych z utylizowanego urządzenia zgodnie z obowiązującym prawem odpowiada użytkownik.

Proszę zwrócić uwagę na to, żeby instalacja chłodnicza urządzenia chłodniczego nie została uszkodzona do czasu odtransportowania do przepisowej, ekologicznej utylizacji.

W ten sposób można zagwarantować, że zawarty w obiegu chłodniczym czynnik chłodniczy i znajdujący się w kompresorze olej nie zostaną uwolnione do środowiska.

Proszę zatroszczyć się o to, żeby stare urządzenie było zabezpieczone przed dziećmi do momentu odtransportowania. Informuje o tym niniejsza instrukcja użytkowania w rozdziale „Wskazówki bezpieczeństwa i ostrzeżenia“.

Miejsce ustawienia

 Niebezpieczeństwo uszkodzeń przez wysoką wilgotność powietrza. Przy wysokiej wilgotności powietrza na zewnętrznych powierzchniach urządzenia chłodniczego może się osadzać kondensat.

Ta woda kondensacyjna może doprowadzić do korozji zewnętrznych ścianek urządzenia.

Ustawić urządzenie chłodnicze w suchym i/lub klimatyzowanym pomieszczeniu z wystarczającą wentylacją.

Proszę się upewnić po ustawieniu, że drzwi urządzenia prawidłowo się zamykają, zostały zachowane zalecane przekroje wentylacyjne.

 Zagrożenie pożarowe i ryzyko wyrządzenia uszkodzeń przez urządzenie emitujące ciepło.

Urządzenia emitujące ciepło mogą się zapalić i spowodować pożar urządzenia chłodniczego.

Nie stawiać urządzeń emitujących ciepło jak np. minipiekarniki, kuchenki dwupalnikowe lub tostery na urządzeniu chłodniczym.

 Zagrożenie pożarowe i ryzyko uszkodzeń przez otwarty ogień.

Otwarty ogień może spowodować pożar urządzenia chłodniczego.

Trzymać otwarty ogień, np. świecę, z daleka od urządzenia chłodniczego.

Zalecane jest suche, dobrze wentylowane pomieszczenie.

Przy wybieraniu miejsca ustawienia należy pamiętać, że zużycie energii urządzenia chłodniczego wzrasta, jeśli jest ono ustawione w bezpośrednim sąsiedztwie grzejnika, piecyka lub innego źródła ciepła. Unikać bezpośredniego nasłonecznienia.

Im wyższa jest temperatura otoczenia, tym dłużej pracuje kompresor i tym większe jest zużycie energii.

Przy ustawianiu urządzenia należy poza tym przestrzegać następujących zasad:

- Gniazdo elektryczne musi znajdować się poza obszarem tylnej ścianki urządzenia i w sytuacji awaryjnej musi być łatwo dostępne.
- Wtyczka i przewód zasilający nie mogą dotykać tylnej ścianki urządzenia chłodniczego, ponieważ mogłyby one zostać uszkodzone przez wibracje urządzenia chłodniczego.
- Nie podłączać również żadnych innych urządzeń do gniazd znajdujących w obszarze tylnej ścianki urządzenia.
- Nie umieszczać ani nie używać w obszarze tylnej ścianki urządzenia gniazd wielokrotnych lub listew zasilających ani innych urządzeń elektrycznych (jak np. transformatory oświetleniowe).
- Podłoga w miejscu ustawienia musi być wypoziomowana i płaska i musi się znajdować na tej samej wysokości co sąsiadująca podłoga.

Instalacja

Klasa klimatyczna

Urządzenie chłodnicze jest przystosowane do określonej klasy klimatycznej (zakresu temperatur otoczenia), której granice muszą być zachowane.

Niższa temperatura otoczenia prowadzi do dłuższych przestojów kompresora. Może to doprowadzić do podwyższenia temperatury w urządzeniu i w efekcie do wyrządzenia szkód.

Klasa klimatyczna jest zamieszczona na tabliczce znamionowej we wnętrzu urządzenia chłodniczego.

Klasa klimatyczna	Temperatura otoczenia
SN, N	do +32 °C
ST	do +38 °C
T	do +43 °C

Bezusterkowe działanie jest zagwarantowane, gdy zamrażarka klasy klimatycznej SN jest użytkowana w niższych temperaturach otoczenia (nawet do -15 °C).

Wymagania wentylacyjne

 Zagrożenie pożarowe i ryzyko uszkodzeń przez niewystarczającą wentylację.

Gdy urządzenie chłodnicze nie jest wystarczająco wentylowane, kompresor włącza się częściej i pracuje przez dłuższy czas. Prowadzi to do zwiększonego zużycia energii i podwyższenia temperatury roboczej kompresora, co w efekcie może spowodować uszkodzenie kompresora. Zwrócić uwagę na wystarczającą wentylację urządzenia chłodniczego. Proszę bezwzględnie zachować zalecaną wielkość otworów wentylacyjnych.

Otworów wentylacyjnych nie wolno zasłaniać ani zastawiać.

Poza tym należy je regularnie oczyszczać z kurzu.

Powietrze przy tylnej ścianie urządzenia chłodniczego ogrzewa się. Dlatego musi być zapewnione swobodne prowadzenie powietrza (patrz również rozdział „Wymiary urządzenia“).

Ustawianie kilku urządzeń chłodniczych

 Niebezpieczeństwo uszkodzeń przez kondensat na zewnętrznych ściankach urządzenia.

Przy wysokiej wilgotności powietrza pomiędzy zewnętrznymi ściankami urządzeń chłodniczych może się osadzić kondensat i doprowadzić do korozji.

Zasadniczo nie należy ustawiać **zadnych** urządzeń chłodniczych **bezsrednio** obok siebie z innymi urządzeniami chłodniczymi.

Pomiędzy urządzeniami chłodniczymi należy zachować odstęp o wielkości przynajmniej 70 mm.

Ustawienie side-by-side

Państwa zamrażarka może zostać ustawiona po lewej stronie obok kolejnej chłodziarki, ponieważ jest ona wyposażona w zintegrowane grzanie w prawej ścianie bocznej (patrz rozdział „Wymiary urządzenia“).

Chłodziarka również musi być wyposażona w zintegrowane grzanie w lewej ścianie bocznej.

W zależności od modelu do urządzenia zamrażalniczego jest dołączony zestaw montażowy side-by-side. Dołączona instrukcja montażu opisuje, jak urządzenia chłodnicze mogą zostać ustawione obok siebie.

Wskazówka: Proszę się dowiedzieć u swojego sprzedawcy, jakie kombinacje są możliwe z Państwa urządzeniem chłodniczym.

Przekładanie zawiasów drzwi

 Niebezpieczeństwo zranień i uszkodzeń przy zamianie zawiasów drzwi.

Jeśli zamiana zawiasów drzwi jest przeprowadzana przez jedną osobę, zwiększa się ryzyko zranień i uszkodzeń.

Zamiana zawiasów bezwzględnie powinna być przeprowadzana z pomocą drugiej osoby.

Urządzenie jest dostarczane z lewymi zawiasami. Jeśli zachodzi potrzeba otwierania drzwi na prawą stronę, wówczas należy przełożyć zawiasy (patrz dołączona instrukcja montażu).

Proszę pamiętać, że zawiasy drzwi nie mogą zostać zamienione, gdy urządzenie chłodnicze jest ustawiane w zabudowie side-by-side z innym urządzeniem chłodniczym.

Instalacja

Montaż przyściennych elementów dystansowych dostarczonych wraz z urządzeniem

Zastosować elementy dystansowe, żeby osiągnąć deklarowane zużycie energii oraz uniknąć wytwarzania wody kondensacyjnej przy wyższych temperaturach otoczenia. Z zamontowanymi elementami dystansowymi głębokość urządzenia chłodniczego zwiększa się o ok. 15 mm.

Jeśli elementy dystansowe nie zostaną zastosowane, nie ma to żadnego wpływu na funkcjonalność urządzenia chłodniczego. Przy mniejszym odstępnie od ściany zwiększa się jednak w nieznaczny sposób zużycie energii.

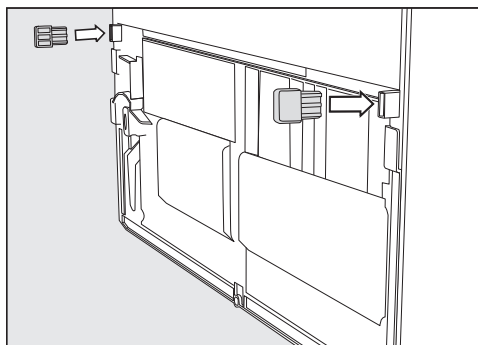

- Zamontować elementy dystansowe na tylnej ściance urządzenia chłodniczego na dole po lewej i po prawej stronie.

Ustawianie urządzenia chłodniczego

⚠ Niebezpieczeństwo zranień i uszkodzeń przez przechylenie urządzenia chłodniczego.

Gdy urządzenie chłodnicze jest ustawiane przez jedną osobę, zwiększa się ryzyko zranień i uszkodzeń.

Bezwzględnie ustawiać urządzenie chłodnicze z pomocą drugiej osoby.

⚠ Niebezpieczeństwo uszkodzeń przez uderzenie drzwi urządzenia.

Drzwi urządzenia mogą uderzyć o ścianę pomieszczenia i zostać w ten sposób uszkodzone.

Zamontować dołączony ogranicznik otwarcia drzwi, zanim urządzenie zostanie ustawione.

Zabezpieczyć drzwi urządzenia przed uderzeniem, np. przez filcowe odbojniki na ścianie pomieszczenia.

⚠ Niebezpieczeństwo uszkodzenia podłogi.

Przesuwanie urządzenia chłodniczego może doprowadzić do uszkodzenia podłogi.

Przesuwać urządzenie ostrożnie na delikatnych podłogach.

W celu ułatwienia ustawienia, na górze z tyłu urządzenia chłodniczego znajdują się uchwyty transportowe, a na dole rolki transportowe.

Wskazówka: Ustawiać urządzenie chłodnicze wyłącznie w stanie niezalodowanym.

- Ustawić urządzenie chłodnicze od razu możliwie blisko przewidzianego miejsca ustawienia.
- Podłączyć urządzenie chłodnicze do sieci elektrycznej, zgodnie z opisem w rozdziale „Podłączenie elektryczne“.
- Przesunąć urządzenie ostrożnie na przewidziane miejsce ustawienia.
- Ustawić urządzenie chłodnicze elementami dystansowymi (jeśli są zamontowane) lub tylną ścianką bezpośrednio przy ścianie.

Wyrównywanie urządzenia chłodniczego

⚠ Niebezpieczeństwo uszkodzeń i zranień przez wypadnięcie drzwi urządzenia lub przechylenie urządzenia chłodniczego.

Jeśli dodatkowa nóżka ustawcza w dolnej podstawie zawiasu nie przylega prawidłowo do podłogi, drzwi urządzenia mogą wypaść lub urządzenie chłodnicze może się przechylić.

Wykręcić nóżkę ustawczą za pomocą dostarczonego klucza płaskiego, tak żeby nóżka ustawcza oparła się na podłodze.

Następnie wykręcić nóżkę jeszcze o kolejne ćwierć obrotu.

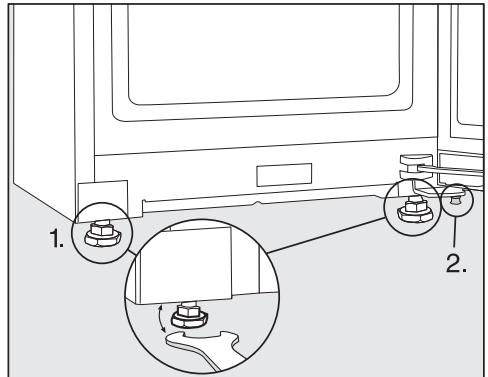

- Wypoziomować urządzenie chłodnicze za pomocą poziomnicy i dostarczonego wraz z urządzeniem klucza płaskiego i podeprzeć drzwi urządzenia.
1. Ustawić przednie nóżki ustawcze.
 2. Wykręcić dodatkową nóżkę ustawczą na tyle, tak żeby nóżka ustawcza oparła się na podłodze. Następnie wykręcić nóżkę jeszcze o kolejne ćwierć obrotu.

Instalacja

Integracja urządzenia chłodniczego w ciągu kuchennym

Urządzenie chłodnicze może zostać obudowane szafkami kuchennymi.

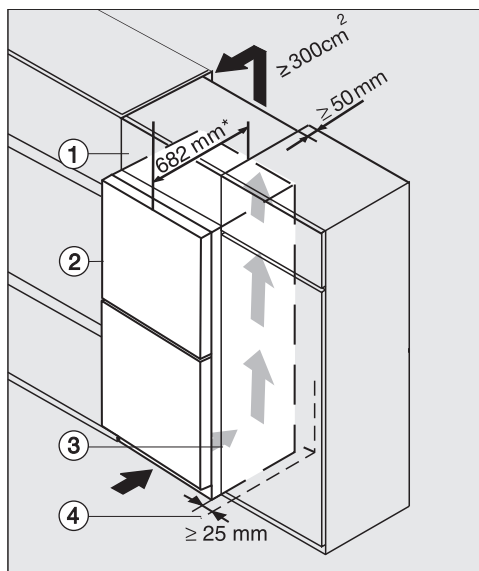

Urządzenie chłodnicze z frontem szklanym
K(S)/FN(S)/KFN 4xxx X **edst/cs, ws, bst, el**

- ① Nadstawka
- ② Urządzenie chłodnicze, głębokość drzwi = 82 mm
- ③ Szafka kuchenna
- ④ Ściana

* w przypadku urządzeń chłodniczych z zamontowanymi przyściennymi uchwytnymi dystansowymi głębokość urządzenia zwiększa się o ok. 15 mm.

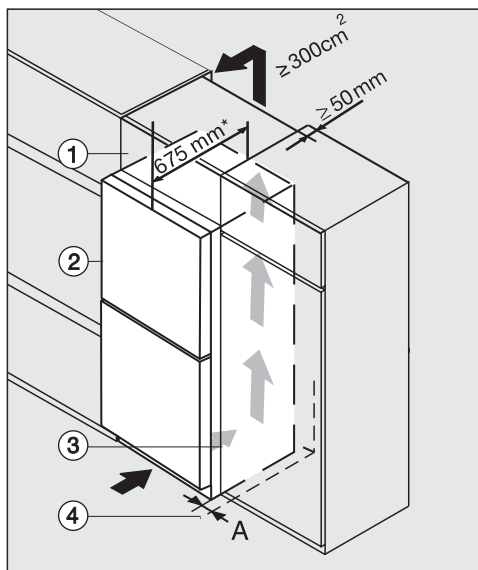

K(S)/FN(S)/KFN 4xxx X **edst/cs, ws, bst, el**

- ① Nadstawka
- ② Urządzenie chłodnicze, głębokość drzwi = 75 mm
- ③ Szafka kuchenna
- ④ Ściana

A = 25 mm (z zagłębieniem uchwytnym)/60 mm (z uchwytnym)

* w przypadku urządzeń chłodniczych z zamontowanymi przyściennymi uchwytnymi dystansowymi głębokość urządzenia zwiększa się o ok. 15 mm.

 Zagrożenie pożarowe i ryzyko uszkodzeń przez niewystarczającą wentylację.

Gdy urządzenie chłodnicze nie jest wystarczająco wentylowane, kompresor włącza się częściej i pracuje przez dłuższy czas. Prowadzi to do zwiększonego zużycia energii i podwyższenia temperatury roboczej kompresora, co w efekcie może spowodować uszkodzenie kompresora. Zwrócić uwagę na wystarczającą wentylację urządzenia chłodniczego. Proszę bezwzględnie zachować zalecaną wielkość otworów wentylacyjnych.

Otworów wentylacyjnych nie wolno zasłaniać ani zastawiać.

Poza tym należy je regularnie oczyszczać z kurzu.

Im większy przekrój wentylacyjny, tym bardziej energooszczędnie pracuje kompresor.

- Ustawić urządzenie chłodnicze obok szafki kuchennej.
- Front urządzenia musi wystawać przynajmniej o grubość drzwi w stosunku do frontów szafek kuchennych. Dzięki temu drzwi urządzenia będzie można bez problemu otwierać i zamykać.
- Przy ustawieniu urządzenia chłodniczego obok ściany ④, pomiędzy ścianą ④ i urządzeniem ② wymagane jest zachowanie dystansu od strony zawiasów (A).
- W celu wyrównania urządzenia do wysokości zabudowy kuchennej, nad urządzeniem chłodniczym można zamontować odpowiednią nadstawkę ①.

Przez całą szerokość nadstawki musi być pozostawiony kanał wylotowy o głębokości 50 mm.

Przekrój wentylacyjny pod sufitem pomieszczenia musi wynosić przynajmniej 300 cm², żeby ogrzane powietrze mogło być bez przeszkód odprowadzane.

Instalacja

Wymiary urządzenia

Wymiary montażowe/Widok z góry

FNS 4882 D edt/cs

Wszystkie wymiary podane są w mm.

Prawidłowe działanie urządzenia chłodniczego jest zagwarantowane wtedy, gdy podane wymiary przekrojów wentylacyjnych są swobodnie zachowane.

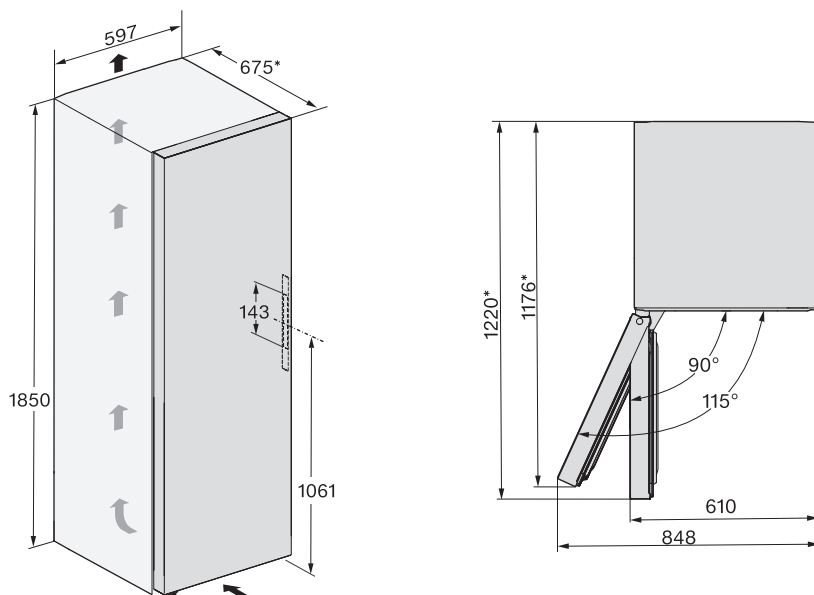

* Wymiar bez zamontowanych elementów dystansowych. Jeśli zostaną zastosowane dołączone elementy dystansowe, głębokość urządzenia zwiększa się o 15 mm.

Przyłącza

FNS 4882 D edt/cs

Wszystkie wymiary podane są w mm.

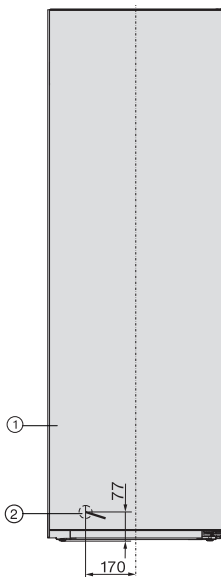

① Widok z przodu

② Przewód przyłączeniowy, długość = 2100 mm

Dłuższy przewód przyłączeniowy jest do nabycia w serwisie Miele.

Instalacja

Wymiary montażowe/Widok z góry

FNS 4882 D edt/cs + KS 4885 DD edt/cs

Dalsze informacje można znaleźć w tym rozdziale w punkcie „Ustawianie kilku urządzeń chłodniczych – ustawienie side-by-side” oraz w instrukcji montażu, dołączonej do zestawu montażowego side-by-side.

Wszystkie wymiary podane są w mm.

Prawidłowe działanie urządzenia chłodniczego jest zagwarantowane wtedy, gdy podane wymiary przekrojów wentylacyjnych są swobodnie zachowane.

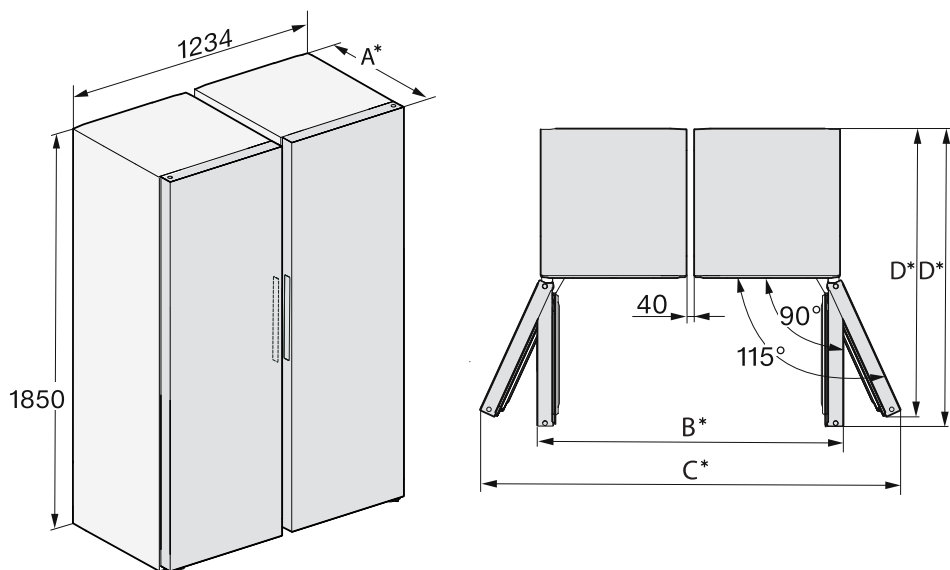

* Wymiar bez zamontowanych elementów dystansowych. Jeśli zostaną zastosowane dołączone elementy dystansowe, głębokość urządzenia zwiększa się o 15 mm.

	A	B	C	D	E
FNS 4882 D edt/cs + KS 4887 DD edt/cs	675	1260	1736	1176	1220

Wymiary montażowe/Widok z góry

FNS 4882 D edt/cs N

Wszystkie wymiary podane są w mm.

Prawidłowe działanie urządzenia chłodniczego jest zagwarantowane wtedy, gdy podane wymiary przekrojów wentylacyjnych są swobodnie zachowane.

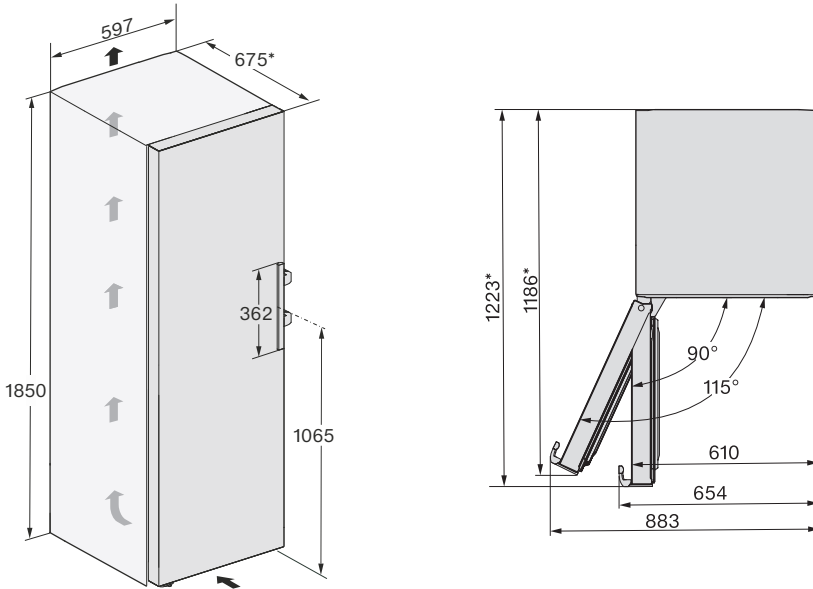

* Wymiar bez zamontowanych elementów dystansowych. Jeśli zostaną zastosowane dołączone elementy dystansowe, głębokość urządzenia zwiększa się o 15 mm.

Instalacja

Przyłącza

FNS 4882 D edt/cs N

Wszystkie wymiary podane są w mm.

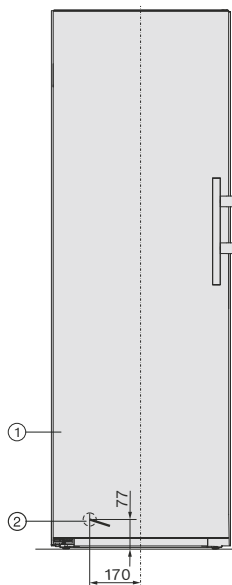

① Widok z przodu

② Przewód przyłączeniowy, długość = 2100 mm

Dłuższy przewód przyłączeniowy jest do nabycia w serwisie Miele.

Wymiary montażowe/Widok z góry

FNS 4882 D edt/cs N + KS 4885 DD edt/cs N

Dalsze informacje można znaleźć w tym rozdziale w punkcie „Ustawianie kilku urządzeń chłodniczych – ustawienie side-by-side“.

Wszystkie wymiary podane są w mm.

Prawidłowe działanie urządzenia chłodniczego jest zagwarantowane wtedy, gdy podane wymiary przekrojów wentylacyjnych są swobodnie zachowane.

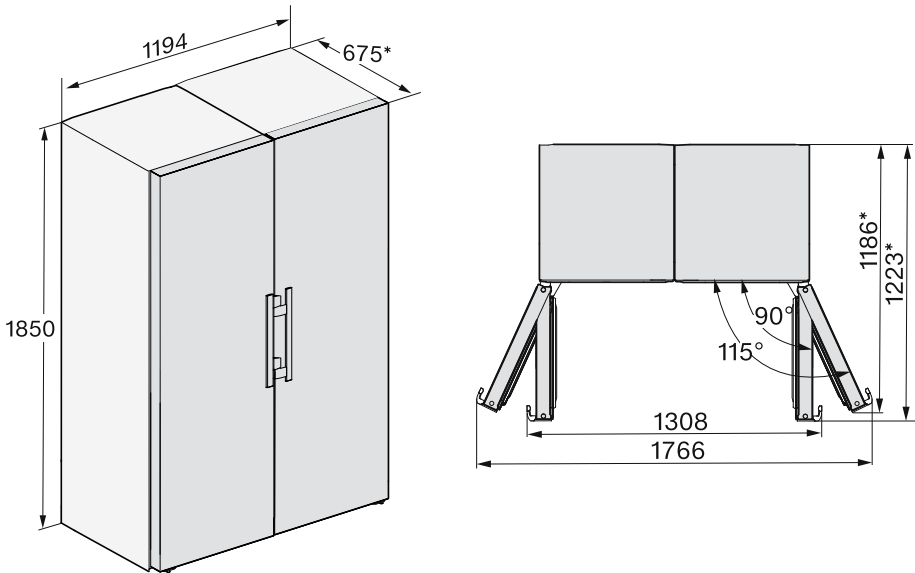

* Wymiar bez zamontowanych elementów dystansowych. Jeśli zostaną zastosowane dołączone elementy dystansowe, głębokość urządzenia zwiększa się o 15 mm.

Instalacja

Podłączenie elektryczne

Urządzenie chłodnicze może zostać podłączone do gniazda ochronnego wyłącznie za pomocą dostarczonego przewodu przyłączeniowego.

Ustawić urządzenie chłodnicze w taki sposób, żeby gniazdo było łatwo dostępne. Jeśli gniazdo nie jest swobodnie dostępne, proszę się upewnić, że po stronie instalacji dostępne jest urządzenie rozłączające wszystkie bieguny.

 **Zagrożenie pożarowe przez przeżranie.**

Zasilanie urządzenia chłodniczego za pośrednictwem gniazd wielokrotnych i przedłużaczy może doprowadzić do przeciążenia kabla.

Ze względów bezpieczeństwa nie należy stosować żadnych gniazd wielokrotnych ani przedłużaczy.

Instalacja elektryczna musi być wykonana zgodnie z obowiązującymi normami.

Ze względów bezpieczeństwa zalecamy zabezpieczenie obwodu elektrycznego, do którego przyłączone jest urządzenie chłodnicze, za pomocą wyłącznika różnicowoprądowego (RCD) typu .

Uszkodzony przewód przyłączeniowy może zostać wymieniony wyłącznie na specjalny przewód przyłączeniowy takiego samego typu (dostępny w serwisie Miele). Ze względów bezpieczeństwa wymiana może zostać dokonana wyłącznie przez wykwalifikowanego fachowca lub serwis Miele.

Informacje dotyczące wartości znamionowych i odpowiedniego zabezpieczenia są zamieszczone w tej instrukcji

użytkowania lub na tabliczce znamionowej. Porównać te dane z danymi przyłącza elektrycznego w miejscu instalacji. W razie wątpliwości należy zasięgnąć opinii elektryka.

Możliwa jest czasowa lub stała praca na autonomicznym lub niezynchronizowanym z siecią systemie zasilania (jak np. mikrosieci, systemy rezerwowe). Warunkiem dla takiej eksploatacji jest zgodność systemu zasilania ze specyfikacją EN 50160 lub porównywalną. Środki ochronne przewidziane w instalacji domowej i w tym produkcie Miele muszą być zapewnione w swojej funkcji i działaniu również w trybie pracy autonomicznej lub niezynchronizowanej z siecią, albo muszą być zastąpione przez równoważne środki w instalacji. Patrz np. aktualne wydanie VDE-AR-E 2510-2.

Podłączanie urządzenia chłodniczego

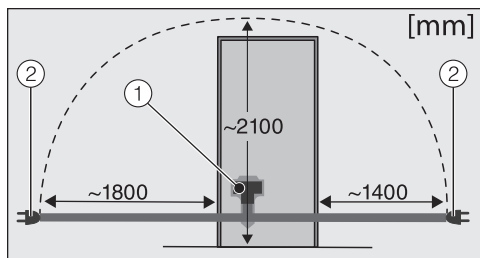

Tył urządzenia chłodniczego

- ① Wtyczka urządzenia
- ② Wtyczka sieciowa

■ Podłączyć wtyczkę urządzenia.

Zwrócić uwagę na to, żeby wtyczka urządzenia dobrze się zatrzasnęła.

■ Włożyć wtyczkę sieciową urządzenia chłodniczego do gniazdka.

Urządzenie chłodnicze jest teraz podłączone do sieci elektrycznej.

W taki sposób można zaoszczędzić energię:

- Miejsce ustawienia** Przy podwyższonej temperaturze otoczenia urządzenie chłodnicze musi częściej chłodzić i zużywa przy tym więcej energii. Dlatego:
- Ustawiać urządzenie chłodnicze w dobrze wentylowanym pomieszczeniu.
 - Nie ustawiać urządzenia chłodniczego obok źródeł ciepła (grzejnik, kuchenka).
 - Chronić urządzenie chłodnicze przed bezpośrednim nasłonecznieniem.
 - Zastosować się o idealną temperaturę otoczenia około 20 °C.
 - Utrzymywać w czystości otwory wentylacyjne i regularnie oczyszczać je z kurzu.
- Ustawienie temperatury** Im niższa ustawiona temperatura, tym wyższe zużycie energii! Zalecane są następujące ustawienia:
- komora mrożenia -18 °C.
- Użytkowanie** Przez doprowadzenie ciepła i utrudnioną cyrkulację powietrza zwiększa się zużycie energii. Dlatego:
- Zawsze otwierać drzwi urządzenia tylko na tak krótko, jak jest to potrzebne. Dobre ułożenie produktów spożywczych pomaga w orientacji.
 - Zamykać całkowicie drzwi urządzenia po otwarciu.
 - Schłodzić ciepłe potrawy i napoje, zanim zostaną włożone do chłodziarki.
 - Produkty spożywcze wkładać do urządzenia dobrze zapakowane lub dobrze przykryte.
 - Nie przepelniać komór, żeby nie utrudniać cyrkulacji powietrza.
 - Zachować rozmieszczenie szuflad i półek tak jak w stanie fabrycznym.
 - Przy dokładaniu produktów spożywczych proszę uważać, żeby nie zasłonić szczelin wentylacyjnych.

Opis urządzenia

Przegląd urządzenia

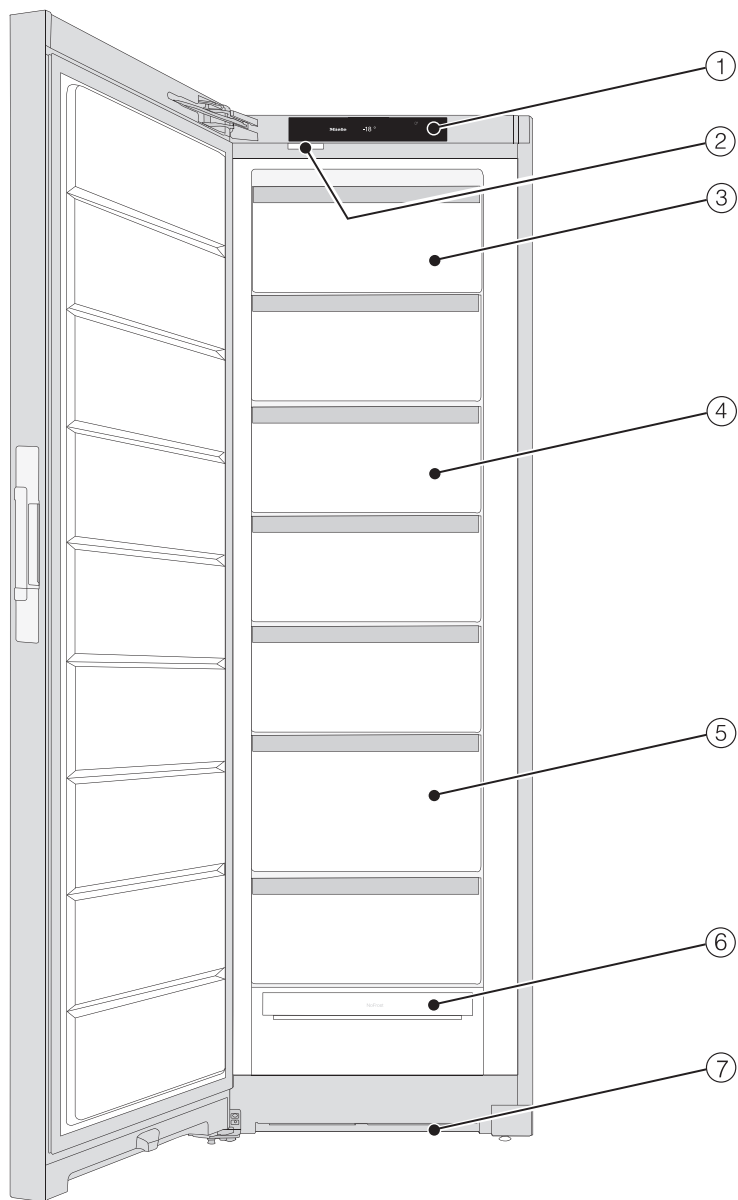

- ① Wyświetlacz
- ② Oświetlenie wnętrza
- ③ Wychylana szuflada na mrożonki
- ④ Szuflada na mrożonki
- ⑤ Szuflada na mrożonki XXLBox
- ⑥ Moduł NoFrost
- ⑦ Przekrój wentylacyjny

Opis urządzenia

Ekran startowy

Wyświetlacz dotykowy może zostać zarysowany przez spiczaste lub ostre przedmioty, jak np. długopis.

Dotykać wyświetlacza dotykowego wyłącznie palcami.

Gdy palce są zimne, wyświetlacz dotykowy może nie zareagować.

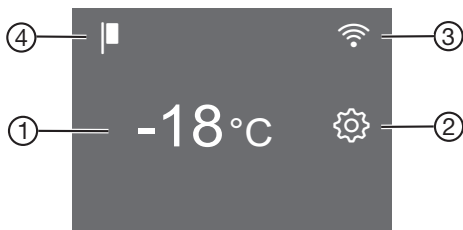

- ① Wskazanie temperatury dla komory mrożenia
- ② Przycisk dotykowy trybu ustawień  do wybierania różnych funkcji w trybie ustawień
- ③ Wskazanie statusu połączenia Miele@home (widoczne tylko wtedy, gdy funkcja Miele@home została skonfigurowana)
- ④ Wskazanie trybu pokazowego (widoczne tylko wtedy, gdy została włączona funkcja Tryb pokazowy)

Zasady obsługi













- Nacisnąć żądany obszar lub żądany symbol na ekranie startowym.
- Przeciągnąć po wyświetlaczu palcem w lewo lub w prawo, aż pośrodku pojawi się żądana wartość lub żądany symbol.
- W celu potwierdzenia nacisnąć żądany wybór na wyświetlaczu.

Żądana wartość lub żądany symbol zaczyna się świecić na pomarańczowo (z niektórymi wyjątkami).

- Aby opuścić poziom ustawień, nacisnąć  lub OK.

Tryb ustawień

W trybie ustawień można wybierać następujące funkcje i częściowo zmieniać ich ustawienia:

Symbol	Funkcja	Ustawienie fabryczne
	Włączanie lub wyłączenie funkcji Tryb Party (patrz rozdział „Pozostałe ustawienia“)	wył.
	Włączanie lub wyłączenie blokady uruchomienia (patrz rozdział „Pozostałe ustawienia“)	 (wył.)
	Włączanie lub wyłączenie funkcji Tryb szabasowy (patrz rozdział „Pozostałe ustawienia“)	wył.
	Wywoływanie informacji dotyczących funkcji Tryb szabasowy (patrz rozdział „Pozostałe ustawienia“)	—
	Zmiana okresu czasu do uaktywnienia alarmu drzwi (patrz rozdział „Pozostałe ustawienia“)	1:00
	Konfigurowanie po raz pierwszy funkcji Miele@home, aktywacja lub dezaktywacja WiFi lub resetowanie konfiguracji sieci (patrz rozdział „Pozostałe ustawienia“)	APP
	Włączanie lub wyłączenie dźwięku przycisków	wł.
	Zmiana głośności dźwięków ostrzegawczych i sygnałów dźwiękowych lub całkowite wyłączenie dźwięków ostrzegawczych i sygnałów dźwiękowych (patrz rozdział „Pozostałe ustawienia“)	wł. /poziom 5
	Zmiana jasności wyświetlacza (patrz rozdział „Pozostałe ustawienia“)	poziom 4
	Zmiana jednostek temperatury (stopnie Celsjusza lub stopnie Fahrenheita)	°C
	Wyłączenie funkcji Tryb pokazowy (widoczne tylko wtedy, gdy włączona) (patrz rozdział „Pozostałe ustawienia“)	wył.

Opis urządzenia



Przywracanie ustawień do stanu fabrycznego
(patrz rozdział „Pozostałe ustawienia“)

—



Wywoływanie informacji (oznaczenie modelu i numer
fabryczny) dotyczących urządzenia chłodniczego
(patrz rozdział „Pozostałe ustawienia“)

—

Organizacja wnętrza

Wychylenie górnej szuflady

Szuflada może zostać wychylona. Dzięki temu mrożonki dają się łatwo wyjmować.

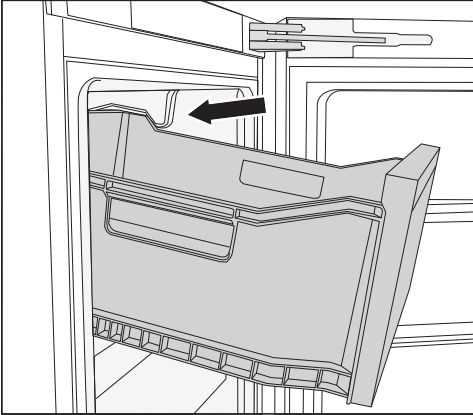

■ Wyciągnąć szufladę.

Szuflada jest zabezpieczona przez ograniczniki wysuwu i nie może wypaść.

Szuflada na mrożonki XXL Box

Bardzo wysoka szuflada na mrożonki oferuje większą pojemność i tym samym więcej miejsca do przechowywania nieporęcznych, wysokich mrozonek.

Wyposażenie dostarczone wraz z urządzeniem

Tacka na kostki lodu

Ogranicznik otwarcia drzwi



Zawiasy drzwi są fabrycznie ustawione w taki sposób, że drzwi urządzenia mogą zostać otwarte do 115°. Jeśli drzwi urządzenia, np. obijają się o ścianę przy otwieraniu, należy ograniczyć ich kąt otwarcia do 90°.

Zestaw montażowy Side-by-side

w zależności od modelu

Do sąsiadującego ustawienia „side-by-side“ drugiego urządzenia chłodniczego.

Opis urządzenia

Wyposażenie dodatkowe

Asortyment Miele obejmuje wiele pomocnych akcesoriów i środków do czyszczenia i pielęgnacji, dostosowanych do urządzenia.

Uniwersalna ściereczka mikrofazowa

Ściereczka mikrofazowa jest pomocna przy usuwaniu odcisków palców i lekkich zabrudzeń na frontach ze stali szlachetnej, panelach urządzeń, oknach, meblach, szybach samochodowych itd.

Zestaw ściereczek MicroCloth

Zestaw MicroCloth składa się ze ściereczki uniwersalnej, ściereczki do szkła i ściereczki do polerowania.

Ściereczki są szczególnie wytrzymałe. Dzięki wykonaniu z bardzo gęstej mikrofazy mają one wysoką zdolność czyszczenia.

MicroCloth HyClean

MicroCloth HyClean to antybakteryjna ściereczka uniwersalna o szczególnie dużej odporności na rozerwanie i zużycie. Może być stosowana na sucho lub na mokro, z lub bez środka czyszczącego.

Wyposażenie dodatkowe można zamówić w sklepie internetowym Miele. Te produkty można również nabyć w serwisie Miele (patrz na końcu tej instrukcji użytkownika) lub w sklepach specjalistycznych Miele.

Włączanie i wyłączanie urządzenia chłodniczego

Przed pierwszym użyciem

- Usunąć wszystkie materiały opakowaniowe i folie ochronne.
- Wyczyścić wnętrze urządzenia i wyposażenie (patrz rozdział „Czyszczenie i konserwacja“).

Podłączanie urządzenia chłodniczego



- Podłączyć urządzenie chłodnicze do sieci elektrycznej, zgodnie z opisem w rozdziale „Podłączenie elektryczne“.



Na wyświetlaczu pojawia się najpierw Miele, potem .

Włączanie urządzenia chłodniczego

- Otworzyć drzwi urządzenia.
- Nacisnąć  na wyświetlaczu.

Urządzenie chłodnicze zaczyna chłodzić i zapala się oświetlenie wnętrza.

Gdy tylko zostanie osiągnięta ustawiona temperatura, symbol   gaśnie, wskazanie temperatury świeci się stale i milknie sygnał ostrzegawczy.



- Jeżeli sygnał ostrzegawczy będzie Państwu przeszkadzał, proszą nacisnąć  .

Sygnał ostrzegawczy milknie.

Urządzenie chłodnicze ustawia się na ustawione wstępnie temperatury.

Produkty spożywcze wkładać do komory mrożenia dopiero wtedy, gdy temperatura w komorze mrożenia będzie wystarczająco niska (przynajmniej $-18\text{ }^{\circ}\text{C}$).

Wyłączanie urządzenia

- Nacisnąć wskazanie temperatury na wyświetlaczu.
- Przeciągnąć w prawo, aż pośrodku pojawi się .
- Nacisnąć .

Chłodzenie i oświetlenie wnętrza zostają wyłączone.

Na wyświetlaczu pojawia się .

Uwaga! Urządzenie chłodnicze nie jest odłączone od sieci elektrycznej, gdy zostanie wyłączone.

Włączanie i wyłączanie urządzenia chłodniczego

W razie dłuższej nieobecności

Gdy urządzenie chłodnicze będzie przez dłuższy czas wyłączone, ale nie zostanie umyte, przy zamkniętych drzwiach istnieje ryzyko wytworzenia pleśni.

Konieczniewymyć urządzenie chłodnicze.

Jeśli urządzenie nie będzie używane przez dłuższy czas, należy:

- Wyłączyć urządzenie chłodnicze.
- Wyjąć wtyczkę z gniazdka lub wyłączyć odpowiedni bezpiecznik instalacji domowej.
- Aby zapewnić wystarczającą wentylację i uniknąć wytworzenia nieprzyjemnego zapachu, należy wyczyścić urządzenie chłodnicze i pozostawić je otwarte.

Prawidłowa temperatura

Prawidłowe ustawienie temperatury jest bardzo ważne dla przechowywania produktów spożywczych. Przez mikroorganizmy produkty spożywcze szybciej się psują, co jest możliwe do uniknięcia lub opóźnienia dzięki prawidłowej temperaturze przechowywania. Temperatura wpływa na szybkość wzrostu mikroorganizmów. Wraz ze spadkiem temperatury procesy te ulegają spowolnieniu.

Aby zamrozić świeże produkty spożywcze i dłużej przechowywać żywność, wymagana jest temperatura **-18 °C**.

W tej temperaturze wzrost mikroorganizmów zostaje w znacznym stopniu zatrzymany. Gdy tylko temperatura wzrośnie powyżej -10 °C, rozpoczyna się rozkład przez mikroorganizmy i czas przydatności do spożycia ulega skróceniu. Z tego względu produkty spożywcze rozmrożone częściowo lub całkowicie mogą zostać ponownie zamrożone dopiero wtedy, gdy zostaną przerobione (ugotowane lub upieczone). Wysokie temperatury uśmiercają większość mikroorganizmów.

Temperatura w urządzeniu chłodniczym podnosi się tym bardziej:

- im częściej i dłużej otwierane są drzwi urządzenia.
- im więcej produktów spożywczych jest przechowywanych.
- im cieplejsze są świeżo dokładane produkty spożywcze.
- im wyższa jest temperatura otoczenia urządzenia chłodniczego. Urządzenie chłodnicze jest przeznaczone dla określonej klasy klimatycznej (zakresu temperatur otoczenia), której granice muszą być zachowane.

Wskazanie temperatury

W normalnym trybie na wyświetlaczu pokazywana jest **najwyższa temperatura w komorze mrożenia**, panująca aktualnie w urządzeniu.

W zależności od temperatury otoczenia i ustawień może minąć nawet kilka godzin, zanim żądana temperatura zostanie osiągnięta i będzie stale wyświetlana.

Ustawianie temperatury

- Nacisnąć wskazanie temperatury na wyświetlaczu.
- Przeciągnąć w lewo lub w prawo, aż pośrodku pojawi się żądana temperatura.
- W celu potwierdzenia nacisnąć palcem na żądaną temperaturę.

Wskazanie temperatury zmienia się z powrotem na rzeczywistą wartość temperatury, panującą w danym momencie w urządzeniu chłodniczym.

Możliwe wartości ustawień:

- komora mrożenia: -15 do -28 °C

Gdy ustawienie temperatury zostanie zmienione:

- Skontrolować wskazanie temperatury po kilku godzinach. Dopiero wtedy ustawia się rzeczywista temperatura.
- po ok. 6 godzinach przy mało napełnionym urządzeniu chłodniczym
- po ok. 24 godzinach przy pełnym urządzeniu chłodniczym

Jeśli po tym czasie temperatura będzie zbyt wysoka lub zbyt niska:

- Ustawić ponownie temperaturę.

Stosowanie funkcji SuperFrost

SuperFrost ❄

Przy włączonej funkcji SuperFrost ❄ **komora mrożenia** zostanie bardzo szybko schłodzona do najniższej wartości (w zależności od temperatury otoczenia). Urządzenie chłodnicze pracuje z najwyższą możliwą wydajnością chłodzenia i temperatura spada. Wybrać tę funkcję przed zamrażaniem świeżych produktów spożywczych. W ten sposób produkty spożywcze zostaną szybko przemrożone „na wskroś” i zachowają dzięki temu wartości odżywcze, witaminy, wygląd i smak.

Przy włączonej funkcji SuperFrost ❄ może dojść do wzmożenia odgłosów urządzenia.

Funkcja SuperFrost musi zostać włączona ok. **6 godzin przed włożeniem** produktów spożywczych przeznaczonych do zamrożenia. Aby wykorzystać **maksymalną zdolność mrożenia, 24 godziny wcześniej** musi zostać włączona funkcja SuperFrost ❄.

Funkcja SuperFrost ❄ wyłącza się automatycznie po maksymalnie 72 godzinach. Urządzenie chłodnicze pracuje znowu z normalną wydajnością chłodzenia. Czas do wyłączenia funkcji zależy od ilości świeżo dołożonych produktów spożywczych.

Wskazówka: Aby zaoszczędzić energię, funkcję SuperFrost można wyłączyć samodzielnie, gdy tylko produkty spożywcze lub napoje zostaną wystarczająco schłodzone.

Nie ma potrzeby włączania funkcji SuperFrost, gdy:

- dokładane są już zamrożone produkty spożywcze.
- dokłada się dziennie nie więcej niż 2 kg produktów spożywczych.

Włączanie i wyłączanie funkcji SuperFrost ❄

- Nacisnąć wskazanie temperatury.
- Aby włączyć i z powrotem wyłączyć funkcję SuperFrost, nacisnąć ❄.

Przy **włączonej** funkcji SuperFrost symbol ❄ świeci się na pomarańczowo.

- Opuścić ten poziom ustawień, naciskając wskazanie temperatury.

Objaśnienia dotyczące poszczególnych ustawień



Poniżej są opisane tylko te ustawienia, które wymagają dalszych objaśnień.



Podczas znajdowania się w trybie ustawień , alarm drzwi lub inne komunikaty ostrzegawcze są automatycznie wyciszane.

Tryb Party

Funkcja Tryb Party  jest zalecana, gdy mają zostać szybko schłodzone lub zamrożone duże ilości świeżo dołożonych produktów spożywczych.

Wskazówka: Funkcję Tryb Party  należy włączyć ok. 4 godziny przed włożeniem produktów spożywczych.



Po włączeniu funkcji Tryb Party  zostaje automatycznie włączona funkcja SuperFrost .

Funkcja Tryb Party  wyłącza się automatycznie po ok. 24 godzinach. Funkcję Tryb Party  można jednak wyłączyć wcześniej.

W przypadku wystąpienia awarii zasilania funkcja Tryb Party  zostaje wyłączona.

Włączanie funkcji blokady /

Włączona funkcja blokady chroni przed niepożądanym wyłączeniem urządzenia chłodniczego i przed niezamierzonym przestawieniem przez osoby nieuprawnione, np. dzieci.

- Nacisnąć .
- Przeciągnąć w lewo lub w prawo, aż pośrodku pojawi się .
- Nacisnąć .

Przy włączonej funkcji blokady symbol  świeci się na pomarańczowo.

- Zamknąć drzwi urządzenia. Dopiero wtedy funkcja blokady  jest aktywna.

Chwilowa dezaktywacja funkcji blokady /

Funkcję blokady można chwilowo zdezaktywować, np. w celu przestawienia temperatury:

- Nacisnąć wskazanie temperatury.
- Naciskać  przez ok. 6 sekund.





Wskazanie przeskakuje do przestawiania temperatury.

- Dokonać teraz żądanych ustawień.

Po zamknięciu drzwi urządzenia funkcja blokady  zostanie ponownie włączona.

Pozostałe ustawienia

Całkowite wyłączenie funkcji blokady /

- Nacisnąć .
- Nacisnąć  przez ok. 6 sekund.
- Przeciągnąć w lewo lub w prawo, aż pośrodku pojawi się .
- Nacisnąć .

Przy wyłączonej funkcji blokady świeci się .

Tryb szabasowy

W celu wsparcia potrzeb religijnych urządzenie dysponuje trybem szabasowym.

Włączony tryb szabasowy  jest wskazywany najpierw na ekranie startowym.

Po 3 sekundach wyświetlacz się wyłącza.

W czasie, gdy tryb szabasowy  jest włączony, nie można dokonywać żadnych ustawień na urządzeniu chłodniczym.

Zwrócić uwagę na to, czy drzwi urządzenia są dobrze zamknięte, ponieważ ostrzeżenia optyczne i akustyczne są wyłączone.

Funkcja Tryb szabasowy  wyłącza się automatycznie po ok. 120 godzinach.

Przy włączonym trybie szabasowym  zostają zdezaktywowane:

- oświetlenie wnętrza przy otwartych drzwiach urządzenia,
- wszystkie sygnały akustyczne i optyczne,
- wskazania temperatury.

Wszystkie pozostałe włączone wcześniej funkcje pozostają aktywne.

 Zagrożenie zdrowia przez spożycie zepsutych produktów spożywczych.

Ponieważ ewentualna awaria zasilania podczas trybu szabasowego  nie jest wskazywana, produkty spożywcze mogą być narażone na przebywanie w podwyższonej temperaturze przez dłuższy czas. Termin przydatności do spożycia produktów spożywczych ulega wówczas skróceniu.

Jeśli podczas trybu szabasowego  wystąpi brak zasilania, należy sprawdzić jakość produktów spożywczych.

Wyłączenie trybu szabasowego

- Dotknąć ciemnego wyświetlacza.

Pojawia się .

- Nacisnąć .

Symbol  świeci się na pomarańczowo.

- Nacisnąć ponownie symbol .

Gdy tryb szabasowy jest wyłączony, symbol  świeci się na biało.



Informacje dotyczące trybu szabasowego

Ten produkt jest certyfikowany przez Star-K, międzynarodowy instytut certyfikacji koszerności.

Tutaj można wywołać wersję certyfikacji Star-K.

Zmiana okresu czasu do zastosowania alarmu drzwi

Tutaj można ustawić, jak szybko alarm drzwi powinien się rozlegać po otwarciu drzwi urządzenia.

- Nacisnąć .
- Przeciągnąć w lewo lub w prawo, aż pośrodku pojawi się .
- Nacisnąć .
- Przeciągnąć w lewo lub w prawo, aż pośrodku pojawi się żądany okres czasu z zakresu od 30 sekund do 3 minut: 30 sekund.
- W celu potwierdzenia nacisnąć palcem na żądane ustawienie.

Miele@home

Państwa urządzenie chłodnicze jest wyposażone w zintegrowany moduł WiFi.

Fabrycznie połączenie sieciowe jest zdezaktywowane.

Aby z niego korzystać, potrzebne są:

- sieć WiFi
- aplikacja Miele
- konto użytkownika Miele (konto użytkownika można utworzyć poprzez aplikację Miele).

Aplikacja Miele przeprowadzi Państwa przez proces tworzenia połączenia pomiędzy urządzeniem chłodniczym i domową siecią WiFi.

Po połączeniu urządzenia chłodniczego z siecią WiFi, korzystając z aplikacji można przykładowo przeprowadzić następujące działania:

- wywołać informacje o stanie roboczym swojego urządzenia chłodniczego,
- zmienić ustawienia swojego urządzenia chłodniczego.

Połączenie urządzenia chłodniczego z siecią WiFi zwiększa zużycie energii, także wtedy, gdy urządzenie chłodnicze jest wyłączone.

Proszę się upewnić, że w miejscu ustawienia urządzenia chłodniczego dostępna jest lokalna sieć WiFi o wystarczającej sile sygnału.

Pozostałe ustawienia

Dostępność połączenia WiFi

Połączenie WiFi współdzieli zakres częstotliwości z innymi urządzeniami (np. kuchnia mikrofalowa, zdalnie sterowane zabawki). Z tego powodu mogą wystąpić czasowe lub całkowite zakłócenia połączenia. Dlatego nie można zagwarantować stałej dostępności oferowanych funkcji.

Dostępność Miele@home

Możliwość korzystania z aplikacji Miele zależy od dostępności serwisu Miele@home w Państwie kraju.

Serwis Miele@home nie jest dostępny w każdym kraju.



Informacje o dostępności można uzyskać na stronie internetowej www.miele.com.

Aplikacja Miele

Aplikację Miele można bezpłatnie pobrać z Apple App Store® lub z Google Play Store™.



Pierwsza konfiguracja Miele@home





- Nacisnąć .
- Przeciągnąć w lewo lub w prawo, aż pośrodku pojawi się .
- Nacisnąć .
- Nacisnąć palcem na żądaną metodę połączenia (APP lub WPS).

Po udanym zalogowaniu na ekranie startowym pojawia się .



Jeśli połączenie nie mogło zostać utworzone, na wyświetlaczu pojawia się .

- W takim przypadku należy ponownie uruchomić proces.

Dezaktywacja lub aktywacja połączenia WiFi





- Nacisnąć .
- Przeciągnąć w lewo lub w prawo, aż pośrodku pojawi się .
- Nacisnąć .
- Aby dezaktywować połączenie WiFi, nacisnąć .

Pojawia się .

- Aby ponownie uaktywnić połączenie WiFi, nacisnąć .
- Aby opuścić poziom menu, nacisnąć .

Gdy połączenie WiFi jest aktywne, na ekranie startowym świeci się .

Resetowanie konfiguracji sieci

- Nacisnąć .
- Przeciągnąć w lewo lub w prawo, aż pośrodku pojawi się .
- Nacisnąć .
- Przeciągnąć w prawo, aż pośrodku pojawi się .
- Nacisnąć .
- Nacisnąć OK.



Wszystkie dokonane ustawienia i wartości wprowadzone dla Miele@home zostaną zresetowane.

Połączenie WiFi zostało zdezaktywowane, na ekranie startowym świeci się .

Konfigurację sieci należy przywrócić do stanu fabrycznego, gdy utylizuje się urządzenie chłodnicze, sprzedaje lub rozpoczyna użytkowanie używanego urządzenia chłodniczego. Z urządzenia chłodniczego zostaną usunięte wszystkie dane osobiste. Poza tym poprzedni użytkownik nie będzie miał więcej dostępu do urządzenia chłodniczego.

Zmiana głośności dźwięków ostrzegawczych i sygnałów dźwiękowych /



Istnieje możliwość zmiany głośności dźwięków ostrzegawczych i sygnałów dźwiękowych (np. w przypadku wystąpienia alarmu drzwi lub komunikatu błędu). Dźwięki ostrzegawcze i sygnały dźwiękowe można również wyłączyć, jeśli przeszkadzają.

- Nacisnąć .
- Przeciągnąć w lewo lub w prawo, aż pośrodku pojawi się .
- Nacisnąć .
- Wybrać żądaną głośność, przeciągając po pasku segmentowym w lewo lub w prawo.
- Potwierdzić żądaną głośność, naciskając na pasek segmentowy.

Przy wyłączonych dźwiękach ostrzegawczych i sygnałach dźwiękowych wyświetlane jest .

Zmiana jasności wyświetlacza

Jasność wyświetlacza można dopasować do warunków oświetleniowych otoczenia.





- Nacisnąć .
- Przeciągnąć w lewo lub w prawo, aż pośrodku pojawi się .
- Nacisnąć .
- Wybrać żądany poziom jasności, przeciągając po pasku segmentowym w lewo lub w prawo.
- Potwierdzić żądany poziom jasności, naciskając pasek segmentowy.

Pozostałe ustawienia

Wyłączanie trybu pokazowego

Tryb pokazowy  umożliwia sprzedawcom prezentację urządzenia chłodniczego bez włączonego chłodzenia. Do prywatnego użytku to ustawienie nie jest potrzebne.



Jeśli tryb pokazowy został włączony fabrycznie, na ekranie startowym pokazywane jest .

- Nacisnąć .
- Nacisnąć .
- Przeciągnąć w lewo lub w prawo, aż pośrodku pojawi się .
- Nacisnąć .

Po wyłączeniu trybu pokazowego  urządzenie chłodnicze się wyłącza i musi zostać ponownie włączone.

Przywracanie ustawień do stanu fabrycznego

Wszystkie ustawienia urządzenia chłodniczego zostaną przywrócone do stanu fabrycznego (ustawienia patrz „Opis urządzenia“).

- Nacisnąć .
- Przeciągnąć w lewo lub w prawo, aż pośrodku pojawi się .
- Nacisnąć .

Pojawia się .

- Nacisnąć OK.

Urządzenie chłodnicze się wyłącza i musi zostać ponownie włączone.

Informacje

Na wyświetlaczu zostaną pokazane dane urządzenia (oznaczenie modelu i numer fabryczny).

Wskazówka: Te dane urządzenia są istotne dla komunikatu wystąpienia usterki w przypadku serwisu Miele (patrz rozdział „Serwis“).

Alarm temperaturowy i alarm drzwi

 Zagrożenie zdrowia przez spożycie zepsutych produktów spożywczych.

Jeśli temperatura przez dłuższy czas była wyższa niż -18°C , należy sprawdzić, czy mrożonki nie zostały rozmrożone całkowicie lub częściowo. Termin przydatności do spożycia produktów spożywczych ulega wówczas skróceniu.

Proszę sprawdzić, czy mrożonki nie są rozmrożone częściowo lub całkowicie. W takim przypadku należy zużyć takie produkty spożywcze tak szybko, jak to możliwe, lub poddać je dalszej obróbce (gotowaniu lub pieczeniu), zanim zostaną ponownie zamrożone.

Sygnal akustyczny i optyczny może się pojawić w następujących sytuacjach:

- Po włączeniu urządzenia chłodniczego temperatura w jednej ze stref temperaturowych zbyt mocno odbiega od ustawionej temperatury.
- Przy układaniu i wyjmowaniu mrożonek napłynie zbyt dużo ciepłego powietrza z pomieszczenia.
- Zamrażana jest większa ilość produktów spożywczych.
- Zamrażane są ciepłe świeże produkty spożywcze.
- Wystąpiła awaria zasilania.
- Urządzenie chłodnicze jest uszkodzone.

Alarm temperaturowy

Aby wzrost temperatury w komorze mrożenia nie mógł pozostać niezauważony, urządzenie chłodnicze jest wyposażone w system ostrzegawczy.

Jeśli temperatura osiągnie zbyt wysoki zakres temperaturowy, symbol  w polu wskazań temperatury świeci się na czerwono.

Dodatkowo rozlega się dźwięk ostrzegawczy, aż zostanie zakończony stan alarmowy lub nastąpi wcześniejsze wyłączenie dźwięku ostrzegawczego.

To, kiedy urządzenie chłodnicze rozpoczyna zakres temperaturowy jako zbyt wysoki, zależy od ustawionej temperatury.

Przed wyłączeniem alarmu temperaturowego należy ustalić i usunąć przyczynę alarmu.

Jeżeli sygnał ostrzegawczy będzie Państwu przeszkadzał, można go wcześniej wyłączyć.

■ Nacisnąć .

Komunikat ostrzegawczy został potwierdzony:  gaśnie, sygnał ostrzegawczy milknie.

Na wyświetlaczu pojawia się ekran startowy: w obszarze wskazań temperatury przez ok. 1 minutę miga najwyższa temperatura, jaka dotychczas panowała w urządzeniu chłodniczym. Następnie wskazanie temperatury zmienia się na aktualną temperaturę w urządzeniu chłodniczym.

Alarm temperaturowy i alarm drzwi

Alarm drzwi

Aby uniknąć strat energii w przypadku pozostawienia otwartych drzwi urządzenia i chronić chłodzone produkty przed ogrzaniem, urządzenie chłodnicze jest wyposażone w system ostrzegawczy.

Gdy drzwi urządzenia pozostają otwarte przez dłuższy czas, symbol  w obszarze wskazań temperatury świeci się na żółto. Dodatkowo rozlega się dźwięk ostrzegawczy.

Okres czasu do zastosowania alarmu drzwi może zostać zmieniony. Alarm drzwi można jednak również wyłączyć (patrz rozdział „Pozostałe ustawienia“).

Gdy tylko drzwi urządzenia zostaną zamknięte, sygnał ostrzegawczy milknie i gaśnie  na wyświetlaczu.

Wcześniejsze wyłączenie alarmu drzwi

Jeżeli sygnał ostrzegawczy będzie Państwu przeszkadzał, można go wcześniej wyłączyć.

■ Nacisnąć  na wyświetlaczu.

Dźwięk ostrzegawczy milknie i gaśnie symbol .

Jeśli drzwi urządzenia nie zostaną zamknięte, dźwięk ostrzegawczy powtarza się po 3 minutach.

Co się dzieje przy zamrażaniu świeżych produktów spożywczych?

 Zagrożenie zdrowia przez spożycie zepsutych produktów spożywczych.

Jeśli temperatura przez dłuższy czas była wyższa niż $-18\text{ }^{\circ}\text{C}$, należy sprawdzić, czy mrożonki nie zostały rozmrożone całkowicie lub częściowo. Termin przydatności do spożycia produktów spożywczych ulega wówczas skróceniu.

Proszę sprawdzić, czy mrożonki nie są rozmrożone częściowo lub całkowicie. W takim przypadku należy zużyć takie produkty spożywcze tak szybko, jak to możliwe, lub poddać je dalszej obróbce (gotowaniu lub pieczeniu), zanim zostaną ponownie zamrożone.

Świeże produkty spożywcze muszą zostać zamrożone jak najszybciej, aby zachowały wartości odżywcze, witaminy, wygląd i smak.

Jeśli produkt spożywczy został zamrożony szybko, płyny komórkowe mają mniej czasu na wydostanie się z komórek do przestrzeni międzykomórkowej. Komórki kurczą się w znacznie mniejszym stopniu. Przy rozmrażaniu ta niewielka ilość płynu, która wydostała się wcześniej do przestrzeni międzykomórkowej, może powrócić do komórek, tak że utrata soków jest bardzo niewielka. Ponadto tworzy się tylko mała kałuża wody.

Maksymalna zdolność mrożenia

Aby produkty spożywcze możliwe szybko zamarzały „na wskroś”, nie może zostać przekroczona maksymalna zdolność mrożenia. Maksymalną zdolność mrożenia w ciągu 24 godzin można znaleźć na tabliczce znamionowej „Zdolność mrożenia ... kg/24 h”.

Przechowywanie gotowych mrożonek

Gdy chcą Państwo przechowywać gotowe mrożonki, już podczas dokonywania zakupu w sklepie należy sprawdzić:

- czy opakowanie nie jest uszkodzone
 - datę przydatności do spożycia
 - temperaturę chłodzenia w chłodziarni sklepowej (musi wynosić $-18\text{ }^{\circ}\text{C}$ lub mniej).
- W miarę możliwości mrożonki należy transportować w torbie izolacyjnej i szybko przełożyć do urządzenia chłodniczego.

Zamrażanie i przechowywanie

Zamrażanie świeżych produktów spożywczych

Przed włożeniem

- W przypadku świeżych produktów spożywczych w ilości większej niż 2 kg, 6 godzin przed włożeniem produktów spożywczych należy włączyć funkcję SuperFrost ❄️.
- W przypadku jeszcze większej ilości mrożonek, funkcję SuperFrost ❄️ należy włączyć 24 godziny przed włożeniem produktów spożywczych.

Mrożonki znajdujące się już w urządzeniu uzyskają dzięki temu rezerwę zimna.

- Zamrażać wyłącznie świeże i nieszkodzone produkty spożywcze.

Proszę zwrócić uwagę, że określone produkty spożywcze nie nadają się do zamrażania. Należą do nich np. rodzaje warzyw, które zwykle są spożywane na surowo, jak sałata liściasta lub rzodkiewka.

Wskazówka: Aby owoce i warzywa zachowały kolor, smak, aromat i witaminę C, przed zamrożeniem należy je zblanszować. W tym celu warzywa należy wkładać porcjami do wrzącej wody na 2–3 minuty. Następnie wyjąć warzywa i szybko schłodzić w zimnej wodzie. Pozostawić warzywa do obcieknięcia.

Pakowanie mrożonek

- Produkty należy zamrażać w porcjach.

Wskazówka: Aby uniknąć oparzeń żywności, należy wybrać odpowiednie opakowanie (jak np. pojemnik do zamrażania).

- Wycisnąć powietrze z opakowania i zamknąć szczelnie opakowanie.
- Opisać na opakowaniu zawartość i datę zamrożenia.

Wkładanie mrożonek

⚠️ Niebezpieczeństwo uszkodzeń przez zbyt ciężki ładunek.

Zbyt ciężki ładunek może doprowadzić do uszkodzenia szuflady na mrożonki.

Zachować maksymalną wielkość załadunku 12 kg.

Zamrożone produkty spożywcze nie mogą dotykać już zamrożonych produktów spożywczych, aby nie spowodować ich rozmrożenia.

- Aby uniknąć przymarzania produktów spożywczych, opakowania należy wkładać suche.

Aby produkty spożywcze szybko zamrzły „na wskroś“, nie należy przekraczać następujących wielkości opakowania:

- owoce i warzywa maks. 1 kg
- mięso maks. 2,5 kg

– mała ilość mrozonek

Zamrażać produkty spożywcze w górnej szufladzie na mrożonki.

- Układać mrozonki w miarę możliwości tak żeby dotykały tyłu szuflady, dzięki czemu mrozonki możliwie szybko przemarzną „na wskroś“.

– VarioRoom: wkładanie maksymalnej ilości mrozonek (patrz tabliczka znamionowa).

Jeśli nie jest zagwarantowane doprowadzenie powietrza do komory mrożenia, zmniejsza się wydajność chłodzenia i wzrasta zużycie energii.

Nie wyjmować dolnej szuflady na mrożonki z urządzenia chłodniczego.

Przy dokładaniu mrozonek proszę uważać, żeby nie zasłonić szczelin wentylacyjnych.

Wskazówka: Do włożenia większych produktów, jak np. indyk lub dziczyzna, można wyjąć poszczególne szuflady na mrożonki, powiększając w ten sposób obszar nad szufladą.

Rozłożyć produkty spożywcze do zamrożenia pomiędzy wszystkie szuflady na mrożonki, **za wyjątkiem** dolnej szuflady na mrożonki.

- Układać mrozonki w miarę możliwości tak żeby dotykały tyłu szuflady, dzięki czemu mrozonki możliwie szybko przemarzną „na wskroś“.

Po zamrażaniu:

- Wyłączyć funkcję SuperFrost ❄.
- Włożyć zamrożone mrozonki do szuflad na mrożonki i wsunąć szuflady z powrotem do urządzenia.

Czas przechowywania zamrożonych produktów spożywczych

Produkt spożywczy	Czas przechowywania (w miesiącach)
Lód spożywczy	2 do 6
Chleb, wypieki	2 do 6
Sery	2 do 4
Ryby, tłuste	1 do 2
Ryby, chude	1 do 5
Wędliny, szynka	1 do 3
Dziczyzna, wieprzowina	1 do 12
Drób, wołowina	2 do 10
Warzywa, owoce	6 do 18
Zioła	6 do 10

Podane czasy przechowywania stanowią wartości orientacyjne.

W przypadku mrozonek sklepowych decydujący jest czas przechowywania podany na opakowaniu.

Przy stałej temperaturze mrożenia -18 °C i odpowiedniej higieny można wykorzystać maksymalny czas przechowywania produktów spożywczych, zmniejszając w ten sposób ilość odpadów.

Zamrażanie i przechowywanie

Szybkie schładzanie napojów

Butelki, które zostały włożone do komory mrożenia w celu szybkiego schłodzenia, należy z powrotem wyjąć **najpóźniej po jednej godzinie**. Butelki mogą popękać.

Stosowanie wyposażenia

Przygotowywanie kostek lodu

- Napęlnić pojemnik na kostki lodu w trzech czwartych wodą i wstawić pojemnik na kostki lodu na dno szuflady na mrożonki.
- Do podważenia przymarznętego pojemnika na kostki lodu zastosować tępy przedmiot, np. trzonek łyżki.

Wskazówka: Kostki lodu można łatwo wyjąć z tacki, gdy przytrzyma się ją przez chwilę pod bieżącą wodą.

Urządzenie chłodnicze jest wyposażone w system „NoFrost“, przez co odmrażanie odbywa się automatycznie.

Wytrącająca się z powietrza wilgoć osadza się na parowniku i od czasu do czasu jest automatycznie odmrażana i odparowywana.

Dzięki automatycznemu odmrażaniu urządzenie chłodnicze zawsze pozostaje wolne od lodu. Ten szczególny system nie rozmraża produktów spożywczych.

Czyszczenie i konserwacja

Nie wolno usuwać tabliczki znamionowej znajdującej się we wnętrzu urządzenia chłodniczego. Będzie ona potrzebna w przypadku wystąpienia usterki.

Proszę zwrócić uwagę na to, żeby do elektroniki ani do oświetlenia nie dostała się woda.

 Niebezpieczeństwo uszkodzeń przez wnikającą wilgoć. Para z myjki parowej może uszkodzić tworzywa i podzespoły elektryczne. Nie stosować myjki parowej do czyszczenia urządzenia.

Wskazówki dotyczące środków czyszczących

We wnętrzu urządzenia chłodniczego stosować wyłącznie środki do czyszczenia i konserwacji obojętne dla żywności.

Aby nie uszkodzić powierzchni, do czyszczenia nie należy stosować **zadnych**:

- środków zawierających sodę, amoniak, kwasy lub chlor
- środków rozpuszczających osady wapienne
- szorujących środków czyszczących (np. proszki i młeczka do szorowania, pumeks)
- środków zawierających rozpuszczalniki
- środków do czyszczenia stali szlachetnej
- środków do czyszczenia zmywarek do naczyń
- aerozoli do czyszczenia piekarników
- środków do mycia szkła
- szorujących twardych gąbek i szczotek (np. zmywaków do garnków)
- środków do ścierania zabrudzeń
- ostrych skrobaków metalowych.

Do czyszczenia zalecamy czystą gąbką czystą ściereczkę oraz ciepłą wodę z dodatkiem płynu do mycia naczyń.

Przygotowanie urządzenia chłodniczego do czyszczenia

- Wyłączyć urządzenie chłodnicze.

Na wyświetlaczu pojawia się  i chłodzenie jest wyłączone.

- Wyjąć produkty spożywcze z urządzenia chłodniczego i przechować je w chłodnym miejscu.
- Do czyszczenia wyjąć wyposażenie, które można wyjąć (patrz punkt „Wyjmowanie i rozkładanie wyposażenia do czyszczenia“).

Czyszczenie wnętrza

Czyścić urządzenie regularnie, ale przynajmniej raz w miesiącu.

W przypadku dłuższego oddziaływania zabrudzeń ich usunięcie może być więcej niemożliwe.

Powierzchnie mogą się przebarwić lub zmienić.

Zabrudzenia najlepiej jest usuwać od razu.

- Wyczyścić **wnętrze** czystą gąbczastą ściereczką, ciepłą wodą z dodatkiem płynu do mycia naczyń.
- Po czyszczeniu zmyć wszystko czystą wodą i wytrzeć do sucha ręcznikiem kuchennym.
- Aby zapewnić wystarczającą wentylację i uniknąć wytworzenia nieprzyjemnego zapachu, należy pozostawić urządzenie chłodnicze otwarte jeszcze przez chwilę.

Czyszczenie i konserwacja

Mycie wyposażenia ręcznie lub w zmywarce do naczyń

Następujące elementy powinny być myte wyłącznie **ręcznie**:

- wszystkie szuflady

Następujące elementy są przeznaczone do **mycia w zmywarce do naczyń**:

 Niebezpieczeństwo uszkodzeń przez zbyt wysokie temperatury zmywania.

Mycie elementów urządzenia w zmywarce do naczyń w temperaturze przekraczającej 55 °C może spowodować, że staną się one niezdatne do użytku i np. ulegną deformacji.

Dla elementów nadających się do mycia w zmywarce wybierać wyłącznie programy zmywania o temperaturze maksymalnej 55 °C.

Elementy plastikowe mogą się przebarwić w zmywarce do naczyń w wyniku kontaktu z barwnikami naturalnymi, zawartymi np. w marchewkach, pomidorach i keczupie. Te przebarwienia nie mają żadnego wpływu na stabilność tych elementów.

- tacka na kostki lodu

Wymywanie i rozkładanie wyposażenia do czyszczenia

Wymywanie szuflad

- Wyciągnąć szufladę do oporu.

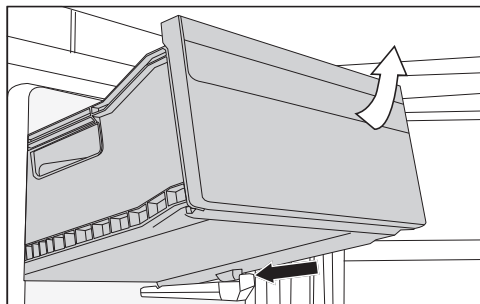

- Unieść szufladę z przodu, a następnie ją wyciągnąć.

Wkładanie szuflad

- Włożyć szufladę ukośnie do urządzenia chłodniczego.
- Opuścić szufladę i wsunąć szufladę.

Czyszczenie frontu urządzenia i ścianek bocznych

W przypadku dłuższego oddziaływania zabrudzeń ich usunięcie może być więcej niemożliwe. Powierzchnie mogą się przebarwić lub zmienić. Zabrudzenia na froncie urządzenia i na ściankach bocznych najlepiej jest usuwać od razu.

Wszystkie powierzchnie są wrażliwe na zarysowania i mogą się przebarwić lub zmienić w wyniku kontaktu z nieodpowiednimi środkami czyszczącymi.

Proszę przeczytać informacje w punkcie „Wskazówki dotyczące środków czyszczących“ na początku tego rozdziału.

- Powierzchnie należy czyścić za pomocą czystej ściereczki gąbkowej, ciepłą wodą z dodatkiem płynu do mycia naczyń. Do czyszczenia można także zastosować czystą, wilgotną ściereczkę mikrofazową bez żadnych środków czyszczących.
- Po czyszczeniu zmyć wszystko czystą wodą i wytrzeć do sucha miękką ściereczką.

Front urządzenia CleanSteel (edt/cs)

 Niebezpieczeństwo uszkodzeń przez nieprawidłowe czyszczenie.

Powłoka powierzchni zostanie uszkodzona.

Do tych powierzchni **nie należy używać środków do czyszczenia stali szlachetnej.**

Front urządzenia jest uszlachetniony powłoką wysokiej jakości. Chroni ona przed zabrudzeniami i ułatwia czyszczenie.

Czyszczenie i konserwacja

Czyszczenie uszczelki drzwi

 Niebezpieczeństwo uszkodzeń przez nieprawidłowe czyszczenie.

W przypadku potraktowania uszczelki drzwi olejami lub tłuszczami może się ona stać porowata.

Uszczelkę drzwi należy chronić przed olejami i tłuszczami.

- Uszczelkę drzwi należy regularnie myć wyłącznie czystą wodą, a na koniec dokładnie wytrzeć do sucha ściereczką.

Czyszczenie otworów wentylacyjnych

Osady kurzu zwiększają zużycie energii.

- Otwory wentylacyjne należy regularnie czyścić pędzlem lub odkurzaczem (zastosować w tym celu np. ssawkę pędzlową odkurzacza Miele).

Po czyszczeniu

- Włożyć wszystkie elementy do urządzenia chłodniczego.
- W razie potrzeby włączyć z powrotem urządzenie chłodnicze.

Urządzenie chłodnicze znowu zaczyna chłodzić.

- Włączyć na jakiś czas funkcję SuperFrost ❄, żeby komora mrożenia szybko się oziębiła.
- Wsunąć szuflady z mrożonkami do komory mrożenia, gdy tylko temperatura w komorze mrożenia będzie wystarczająco niska.
- Wyłączyć funkcję SuperFrost ❄, gdy tylko w komorze mrożenia zostanie osiągnięta stała temperatura przynajmniej -18°C .
- Zamknąć drzwi urządzenia.

Większość usterek i błędów, do których dochodzi podczas codziennego użytkowania, można usunąć samodzielnie. W wielu przypadkach pozwoli to zaoszczędzić czas i koszty, ponieważ nie ma wówczas potrzeby wzywania serwisu.

Poniższa tabela powinna być pomocna w ustaleniu przyczyn ewentualnych usterek i błędów i ich usunięciu.

Do czasu usunięcia usterki w miarę możliwości nie należy otwierać urządzenia, aby zminimalizować straty zimna tak bardzo, jak tylko jest to możliwe.

Problem	Przyczyna i postępowanie
Urządzenie chłodnicze nie chłodzi i oświetlenie wnętrza nie działa przy otwartych drzwiach urządzenia.	Urządzenie nie jest włączone i na wyświetlaczu pokazywane jest ☹. ■ Włączyć urządzenie chłodnicze.
	Wtyczka nie jest prawidłowo włożona do gniazdka. ■ Włożyć wtyczkę do gniazdka. Przy wyłączonym urządzeniu chłodniczym na wyświetlaczu pokazywane jest ☹.
	Zostało wyzwolone zabezpieczenie instalacji domowej. Urządzenie chłodnicze, instalacja domowa lub inne urządzenie mogą być uszkodzone. ■ Wezwać elektrotechnika lub serwis.
Kompresor ciągle pracuje.	To nie jest usterka. Aby zaoszczędzić energię, przy niskim zapotrzebowaniu na zimno kompresor przełącza się na niższą ilość obrotów. Z tego powodu przedłuża się czas pracy kompresora.
Kompresor włącza się coraz częściej i dłużej, temperatura w urządzeniu jest zbyt niska.	Otwory wentylacyjne są zastawione lub zakurzone. ■ Nie zakrywać otworów wentylacyjnych. ■ Regularnie oczyszczać otwory wentylacyjne z kurzu.
	Drzwi urządzenia były często otwierane albo została dołożona lub zamrożona duża ilość świeżych produktów spożywczych. ■ Drzwi urządzenia należy otwierać tylko w razie potrzeby i tak krótko, jak to możliwe.
	Wymagana temperatura ustawi się z powrotem sama po jakimś czasie.
	Drzwi urządzenia nie są prawidłowo zamknięte. Ewentualnie w komorze mrożenia utworzyła się gruba warstwa lodu.





Co robić, gdy...

Problem	Przyczyna i postępowanie
	<ul style="list-style-type: none">■ Zamknąć drzwi urządzenia. <p>Wymagana temperatura ustawi się z powrotem sama po jakimś czasie.</p> <p>Jeśli utworzyła się już gruba warstwa lodu, pogarsza się wydajność chłodzenia, przez co wzrasta zużycie energii.</p> <ul style="list-style-type: none">■ Odmrozić urządzenie chłodnicze i je wyczyścić.
	<p>Temperatura otoczenia jest zbyt wysoka. Im wyższa jest temperatura otoczenia, tym dłużej pracuje kompresor.</p> <ul style="list-style-type: none">■ Przestrzegać wskazówek w rozdziale „Instalacja“, punkt „Miejsce ustawienia“.
	<p>Urządzenie chłodnicze nie zostało prawidłowo zabudowane w niszy do zabudowy.</p> <ul style="list-style-type: none">■ Zabudować urządzenie chłodnicze zgodnie ze wskazówkami w dołączonej instrukcji montażu.
	<p>W urządzeniu chłodniczym jest ustawiona zbyt niska temperatura.</p> <ul style="list-style-type: none">■ Skorygować ustawienia temperatury.
	<p>Zamrażano na raz większą ilość produktów spożywczych.</p> <ul style="list-style-type: none">■ Przestrzegać wskazówek w rozdziale „Zamrażanie i przechowywanie“.
	<p>Funkcja SuperFrost ❄️ jest jeszcze włączona.</p> <ul style="list-style-type: none">■ Aby zaoszczędzić energię, funkcję SuperFrost ❄️ można wyłączyć samodzielnie wcześniej.





















Problem	Przyczyna i postępowanie
<p>Kompresor włącza się coraz rzadziej i krócej, temperatura w urządzeniu wzrasta.</p>	<p>To nie jest usterka. Ustawiona temperatura jest zbyt wysoka.</p> <ul style="list-style-type: none"> ■ Skorygować ustawienia temperatury. ■ Skontrolować temperaturę ponownie po 24 godzinach. <p>Mrożonki zaczynają rozmarzać. Temperatura otoczenia, dla której urządzenie zostało przystosowane, nie została osiągnięta. Kompresor włącza się rzadziej, gdy temperatura otoczenia jest zbyt niska. Dlatego w komorze mrożenia może się zrobić zbyt ciepło.</p> <ul style="list-style-type: none"> ■ Przestrzegać wskazówek w rozdziale „Instalacja“, punkt „Miejsce ustawienia“. ■ Podwyższyć temperaturę otoczenia.
<p>Urządzenie chłodnicze jest oblodzone lub we wnętrzu urządzenia tworzy się woda kondensacyjna. Ewentualnie drzwi urządzenia nie zamykają się prawidłowo.</p>	<p>Uszczelka drzwi wysunęła się z rowka.</p> <ul style="list-style-type: none"> ■ Sprawdzić, czy uszczelka drzwi jest prawidłowo osadzona w rowku. <p>Uszczelka drzwi jest uszkodzona.</p> <ul style="list-style-type: none"> ■ Sprawdzić, czy uszczelka drzwi jest uszkodzona.
<p>Uszczelka drzwi jest uszkodzona lub powinna zostać wymieniona.</p>	<p>Uszczelkę drzwi można wymienić bez narzędzi.</p> <ul style="list-style-type: none"> ■ Wymienić uszczelkę drzwi. Można ją nabyć w sklepach specjalistycznych lub w serwisie.

Co robić, gdy...







Ogólne problemy z urządzeniem



Problem	Przyczyna i postępowanie
Mrożonka przymarzła.	<p>Opakowanie produktu spożywczego nie było suche przy wkładaniu.</p> <ul style="list-style-type: none">■ Oddzielić mrożonkę za pomocą tępego przedmiotu, np. trzonka łyżki.
Nie rozlega się dźwięk ostrzegawczy, chociaż drzwi urządzenia są otwarte od dłuższego czasu.	<p>To nie jest usterka. Dźwięk ostrzegawczy został wyłączony w trybie ustawień. Jeśli alarm akustyczny ma znowu zostać włączony:</p> <ul style="list-style-type: none">■ Nacisnąć .■ Przeciągnąć w lewo lub w prawo, aż pośrodku pojawi się .■ Nacisnąć .■ Przeciągnąć w lewo lub w prawo, aż pośrodku pojawi się żądana głośność.■ Potwierdzić żądaną głośność, naciskając na pasek segmentowy. <p>Przy włączonych dźwiękach ostrzegawczych i sygnałach dźwiękowych wyświetlane jest .</p>

Komunikaty na wyświetlaczu



Komunikat	Przyczyna i postępowanie
<p>Na ekranie startowym świeci się , urządzenie nie chłodzi, jednak obsługa urządzenia jest możliwa i oświetlenie wnętrza jest sprawne.</p>	<p>Włączony jest tryb pokazowy.</p> <ul style="list-style-type: none"> ■ Nacisnąć . ■ Nacisnąć . ■ Przeciągnąć w lewo lub w prawo, aż pośrodku pojawi się . ■ Nacisnąć . <p>Po wyłączeniu trybu pokazowego  urządzenie chłodnicze się wyłącza i musi zostać ponownie włączone.</p>
<p>Na wyświetlaczu nic nie jest pokazywane. Wyświetlacz jest ciemny.</p>	<p>Tryb szabasowy  jest włączony: Oświetlenie wnętrza jest wyłączone i urządzenie chłodzi.</p> <ul style="list-style-type: none"> ■ Dotknąć ciemnego wyświetlacza. <p>Pojawia się .</p> <ul style="list-style-type: none"> ■ Nacisnąć . <p>Symbol  świeci się na pomarańczowo.</p> <ul style="list-style-type: none"> ■ Nacisnąć ponownie symbol . <p>Gdy tryb szabasowy jest wyłączony, symbol  świeci się na biało.</p>
<p>Na wyświetlaczu pokazywane jest , nie można obsługiwać urządzenia.</p>	<p>Funkcja blokady jest włączona.</p> <ul style="list-style-type: none"> ■ Odblokować tymczasowo urządzenie chłodnicze lub zupełnie wyłączyć funkcję blokady (patrz rozdział „Pozostałe ustawienia“, punkt „Tymczasowa dezaktywacja/całkowite wyłączenie funkcji blokady / “).
<p>W polu wskazań temperatury świeci się na żółto  , dodatkowo rozlega się dźwięk ostrzegawczy.</p>	<p>Został uaktywniony alarm drzwi.</p> <ul style="list-style-type: none"> ■ Naciskać przez chwilę   na wyświetlaczu. <p>Dźwięk ostrzegawczy milknie i gaśnie symbol  .</p> <ul style="list-style-type: none"> ■ Zamknąć drzwi urządzenia.

Co robić, gdy...

Komunikat	Przyczyna i postępowanie
<p>W polu wskazań temperatury wyświetlany jest na czerwono symbol  , dodatkowo rozlega się dźwięk ostrzegawczy.</p>	<p>Został uaktywniony alarm temperaturowy, w zależności od ustawionej temperatury w komorze mrożenia jest zbyt ciepło lub zbyt zimno.</p> <p>Może to mieć na przykład następujące przyczyny:</p> <ul style="list-style-type: none">- Drzwi urządzenia były często otwierane.- Zamrażano dużą ilość produktów spożywczych bez włączenia funkcji SuperFrost.- Wystąpiła dłuższa przerwa w zasilaniu (awaria zasilania).- Urządzenie chłodnicze jest uszkodzone. <p>■ Nacisnąć  .</p> <p>Komunikat ostrzegawczy został potwierdzony:   gaśnie i sygnał ostrzegawczy milknie.</p> <p>Na wyświetlaczu przez ok. 1 minutę miga najwyższa temperatura, jaka dotychczas panowała w urządzeniu chłodniczym. Następnie wskazanie temperatury zmienia się na aktualną temperaturę.</p> <p>Migające wskazanie temperatury można wyłączyć wcześniej:</p> <p>■ Nacisnąć wskazanie temperatury.</p> <p>Wskazanie najwyższej temperatury zostaje skasowane. Następnie na wyświetlaczu pojawia się znowu aktualna temperatura panująca w komorze mrożenia.</p> <p>■ Usunąć stan alarmowy.</p> <p>■ W zależności od temperatury należy sprawdzić, czy nie nastąpiło całkowite lub częściowe rozmrożenie produktów spożywczych. Jeśli tak się stało, przed ponownym zamrożeniem rozmrożone produkty należy poddać obróbce termicznej (ugotować lub upiec).</p>

Komunikat	Przyczyna i postępowanie
<p>Na wyświetlaczu świeci się na czerwono symbol  i dodatkowo rozlega się sygnał ostrzegawczy.</p>	<p>Wskazywana jest awaria zasilania: Temperatura w urządzeniu przejściowo wzrosła zbyt bardzo w ciągu ostatnich dni lub godzin, ze względu na brak prądu lub przerwę w zasilaniu.</p> <ul style="list-style-type: none"> ■ Nacisnąć . <p>Komunikat błędu został potwierdzony:  gaśnie i sygnał ostrzegawczy milknie.</p> <p>W obszarze wskazań temperatury przez ok. 1 minutę miga najwyższa temperatura, jaka dotychczas panowała w urządzeniu chłodniczym. Następnie wskazanie temperatury zmienia się na aktualną temperaturę.</p> <p>Migające wskazanie temperatury można wyłączyć wcześniej:</p> <ul style="list-style-type: none"> ■ Nacisnąć wskazanie temperatury. <p>Wskazanie najwyższej temperatury zostaje skasowane. Następnie na wyświetlaczu pojawia się znowu panująca aktualnie temperatura. Urządzenie pracuje dalej z ostatnimi ustawieniami temperatury.</p> <ul style="list-style-type: none"> ■ Usunąć stan alarmowy. ■ W zależności od temperatury należy sprawdzić, czy nie nastąpiło całkowite lub częściowe rozmrożenie produktów spożywczych. Jeśli tak się stało, przed ponownym zamrożeniem rozmrożone produkty należy poddać obróbce termicznej (ugotować lub upiec).

Co robić, gdy...

Komunikat	Przyczyna i postępowanie
<p>Na wyświetlaczu świeci się na czerwono , ewentualnie wyświetlany jest kod błędu F z cyframi. Dodatkowo rozlega się dźwięk ostrzegawczy.</p>	<p>Wystąpiła usterka.</p> <ul style="list-style-type: none">■ Wyłączyć dźwięk ostrzegawczy, naciskając  na wyświetlaczu.■ Wezwać serwis. <p>Do zgłoszenia usterki potrzebny jest wyświetlany kod błędu oraz oznaczenie modelu i numer fabryczny posiadanego urządzenia chłodniczego. Te informacje można wywołać bezpośrednio na wyświetlaczu:</p> <ul style="list-style-type: none">■ W tym celu nacisnąć  na wyświetlaczu. <p>Na wyświetlaczu pokazywane są wymagane dane urządzenia.</p> <p>Po potwierdzeniu za pomocą OK ekran informacyjny znika i zostaje ponownie wyświetlony kod błędu.</p> <p>Urządzenie chłodnicze można również wyłączyć bezpośrednio ze wskazania błędu.</p> <hr/> <p>Wskazywany jest błąd urządzenia: To wskazanie ma zawsze pierwszeństwo i przerywa natychmiast każde ustawienie, które jest akurat przeprowadzane.</p> <p>Błąd urządzenia ma pierwszeństwo przed występującym alarmem drzwi i/lub alarmem temperaturowym.</p>

Nie działa oświetlenie wnętrza

 Niebezpieczeństwo porażenia prądem przez odsłonięte elementy przewodzące prąd elektryczny.









Po zdjęciu pokrywki oświetlenia mogą Państwo wejść w kontakt z elementami przewodzącymi prąd elektryczny.

Nie usuwać pokrywki oświetlenia. Oświetlenie LED może być naprawiane i wymieniane wyłącznie przez serwis.

 Niebezpieczeństwo zranień przez oświetlenie LED.

To oświetlenie klasyfikuje się w grupie ryzyka RG 2. Gdy pokrywka jest uszkodzona, może dojść do zranienia oczu.

Przy uszkodzonej pokrywce lampki nie zaglądać z bliska do oświetlenia za pomocą żadnych instrumentów optycznych (lupy itp.).

Problem	Przyczyna i postępowanie
<p>Nie działa oświetlenie wnętrza.</p>	<p>Urządzenie nie jest włączone.</p> <ul style="list-style-type: none"> ■ Włączyć urządzenie chłodnicze.
	<p>Tryb szabasowy   jest włączony: Wyświetlacz jest ciemny i urządzenie chłodzi.</p> <ul style="list-style-type: none"> ■ Dotknąć ciemnego wyświetlacza.
	<p>Pojawia się .</p> <ul style="list-style-type: none"> ■ Nacisnąć .
	<p>Symbol  świeci się na pomarańczowo.</p> <ul style="list-style-type: none"> ■ W trybie ustawień  nacisnąć symbol . <p>Gdy tryb szabasowy jest wyłączony, symbol  świeci się na biało.</p>
	<p>Oświetlenie wnętrza wyłącza się automatycznie po ok. 15 minutach przy otwartych drzwiach urządzenia ze względu na przegrzanie. Jeśli to nie jest przyczyną, wystąpiła usterka.</p> <ul style="list-style-type: none"> ■ Wezwać serwis.

Przyczyny powstawania hałasu

Normalne odgłosy	Skąd one się biorą?
Wrrrrr...	Warczenie pochodzi z kompresora. Czasami może być nieco głośniejsze, gdy włącza się kompresor.
Bul, bul...	Bulgotanie, chlupotanie lub furczenie pochodzi od czynnika chłodniczego, który przepływa przez rurki instalacji chłodniczej.
Klik...	Klikanie można usłyszeć zawsze wtedy, gdy termostat włącza lub wyłącza kompresor.
Szzzzz...	Cichy szum może pochodzić od przepływu powietrza we wnętrzu urządzenia.
Stuk...	Stukanie słychać zawsze wtedy, gdy w urządzeniu chłodniczym dochodzi do rozprężeń materiałowych.
Proszę pamiętać, że hałasy w układzie chłodniczym związane z pracą kompresora i z przepływem nie są możliwe do uniknięcia.	

Hałas	Przyczyna i postępowanie
Grzechotanie, klekotanie, brzęczenie	Urządzenie nie jest wypoziomowane. Wypoziomować urządzenie za pomocą poziomnicy. Zastosować w tym celu nóżki ustawcze pod urządzeniem chłodniczym. W przypadku niszy przekraczającej 140 cm: Wsunąć dostarczone wraz z urządzeniem szyny stabilizujące od spodu dna urządzenia.
	Szuflady, kosze lub półki chwieją się lub blokują. Sprawdzić wymiary elementów i ewentualnie założyć je ponownie.
	Butelki lub naczynia się dotykają. Rozsunąć je nieco.

Kontakt w przypadku wystąpienia usterki

W razie wystąpienia usterek, których nie można usunąć samodzielnie, proszę powiadomić np. sprzedawcę Miele lub serwis Miele.

Wizytę technika serwisowego Miele można zamówić online na stronie www.miele.pl w zakładce Serwis.

Dane kontaktowe serwisu Miele znajdują się na końcu tego dokumentu.

Serwis wymaga podania oznaczenia modelu i numeru fabrycznego urządzenia (Fabr./SN/Nr.). Obie te informacje znajdują się na tabliczce znamionowej.

Tabliczka znamionowa znajduje się we wnętrzu urządzenia.

Wyświetlanie informacji o urządzeniu

Te informacje można znaleźć w trybie ustawień w punkcie Informacje **i** (patrz rozdział „Pozostałe ustawienia“) lub na tabliczce znamionowej we wnętrzu urządzenia chłodniczego.

Baza danych EPREL

Od 1 marca 2021 informacje dotyczące etykietowania energetycznego i wymogi dotyczące ekoprojektu będą dostępne w europejskiej bazie danych o produktach (EPREL). Bazę danych o produktach można znaleźć pod następującym linkiem: <https://eprel.ec.europa.eu/>. Tutaj zostaną Państwo poproszeni o wprowadzenie identyfikatora modelu dostawcy.

Identyfikator modelu dostawcy znajduje się na tabliczce znamionowej.

Miele	
XXXXXX	Nr. XX/XXXXXXXXXX.
<small>WEINTEMPERATURSCHRANK / INTERIORSH CCELL MULTITEMPERATURE WINE STORAGE CABINET / UNDERWORKTOP ARMOIRE DE MISE EN TEMPS DES VINS / MO. ENCASTRABLE SOUS PLAN ARMARIO PLACACIONADO / MO. VINO / MO. DENTRO DEL FOTOTRABAJO EN MO. RA БИРНИЧНИ ТЕМПЕРАТУРНИ ШКАФИ</small>	
<small>Klasse/Class Classe/Classe SN-ST</small>	<small>Ap-Type/AP-Type AP-Type/AP-Tipo</small>
<small>Bruttinhalt/Brut Capacity Volume Brut/Capacity Bruta</small>	<small>Gefrieremengen/Freezing Capacity Pouvoir de Congel/Capac. Congeladora</small>
<small>Netinhalt Net Capacity Volume U e Capac. Util</small>	<small>Ges / K / G / WEIN / KALT Tot / R / F / WINE / CHILL Tot / R / C / WINE / CHILL</small>
R600a: XXg	

Gwarancja

Okres gwarancji wynosi 2 lata.

Dalsze informacje dotyczące warunków gwarancji w Państwa kraju można uzyskać w serwisie Miele.

Deklaracja zgodności

Niniejszym Miele oświadcza, że ta zamrażarka spełnia wymagania Dyrektywy 2014/53/WE.

Pełny tekst deklaracji zgodności WE jest dostępny pod jednym z poniższych adresów internetowych:

- Produkty, Pobieranie, na stronie www.miele.pl
- Serwis, Materiały informacyjne, na stronie www.miele.pl/domestic/materialy-informacyjne-miele-385.htm przez podanie nazwy produktu lub numeru fabrycznego

Częstotliwość	2,4000 GHz – 2,4835 GHz
---------------	----------------------------

Maksymalna moc nadawania < 100 mW

Do obsługi i sterowania modułem komunikacyjnym Miele używa oprogramowania własnego lub obcego, które nie jest objęte tak zwaną licencją open source. To oprogramowanie i jego elementy są chronione prawem autorskim. W związku z tym należy respektować prawa autorskie Miele i osób trzecich.

Ponadto moduł komunikacyjny zintegrowany w urządzeniu zawiera również elementy oprogramowania, objęte licencją open source. Informacje dotyczące elementów objętych licencją open source, adnotacje o prawach autorskich, kopie każdorazowo obowiązujących warunków licencyjnych i ewentualnie inne informacje można wywołać lokalnie po wpisaniu adresu IP do przeglądarki internetowej ([http\[s\]://<adres ip>/Licenses](http[s]://<adres ip>/Licenses)). Podane tam warunki odpowiedzialności i gwarancji obowiązujące w ramach licencji open source mają zastosowanie wyłącznie w stosunku do właścicieli praw autorskich.

Miele Sp. z o.o.
ul. Czerniakowska 87A
00-718 Warszawa
Tel. 22 335 00 00
www.miele.pl

Miele & Cie. KG
Carl-Miele-Straße 29
33332 Gütersloh
Niemcy

FNS 4882 D edt/cs, FNS 4882 D edt/cs N

pl-PL

M.-Nr 12 121 650 / 00