















Instrucțiuni de utilizare și instalare Combină frigorifică



Citiți **în mod obligatoriu** aceste instrucțiuni de utilizare și instrucțiunile de instalare înainte de amplasare – instalare – punerea în funcțiune. Astfel, vă protejați și evitați pagubele.

Cuprins

Indicații de siguranță și avertizări	4	Pornirea aparatului	34
Sustenabilitate și protecția mediului înconjurător	13	Oprirea aparatului	34
Astfel economisiți energie	14	Oprirea separată a aparatului frigorific	34
Instalare	16	Oprirea aparatului pentru perioade mai lungi de timp	35
Locul instalării	16	Condiții preliminare pentru conectarea în rețea	35
Cerințe pentru ventilație și aerisire ..	18	Efectuarea primei conectări la rețea.....	35
Instalarea mai multor aparate frigorifice unele lângă altele	18	Efectuarea Scan & Connect	36
Schimbarea balamalei ușii	19	Operarea	37
Comandarea instrucțiunilor de montare tipărite	19	Temperatura corectă.....	37
Instalarea aparatului frigorific	19	Afișaj temperatură	37
Alinierea aparatului frigorific	20	Setarea temperaturii din frigider și congelator	37
Integrarea aparatului frigorific într-o bucătărie modulară	21	Alarma de temperatură și alarma ușii	38
Dimensiuni aparat	23	Utilizarea Super Răcire, Super Congelare și DynaCool	39
Conectare la rețeaua electrică.....	25	Păstrarea alimentelor în aparatul frigorific	41
Descrierea aparatului	26	Diverse zone de păstrare.....	41
Prezentarea generală a aparatului ...	26	Păstrați alimentele ambalate sau neambalate?	42
Panou de comandă cu afișaj	28	Depozitarea alimentelor în sertarul DailyFresh.....	42
Modul Setări 	28	Sertar DailyFresh.....	42
Selectarea funcției dorite în modul Setări 	30	Congelarea și depozitarea alimentelor proaspete	43
Organizarea spațiului interior.....	31	Răcirea rapidă a băuturilor	44
Mutarea rafturilor de pe ușă/raftului pentru sticle	31	Prepararea cuburilor de gheață ..	44
Mutarea rafturilor.....	31		
Loc pentru tava de copt	31		
Glisarea raftului comun.....	31		
Mutarea raftului comun	31		
Mutarea grilajului pentru sticle ..	32		
Deplasarea filtrului Active AirClean	32		
Proiectați zona de congelare în mod flexibil(VarioRoom)	32		
Accesorii incluse.....	33		
Accesorii opționale.....	33		
Pornirea și oprirea aparatului frigorific	34		
Înainte de prima utilizare	34		
Conectați aparatul frigorific.....	34		

Selectarea altor setări	45	Serviciu Clienți	69
Explicații ale setărilor respective.....	45	Contact în caz de defecțiuni	69
Modul Party 	45	Baza de date EPREL	69
Modul Holiday (Vacanță) 	45	Garanție.....	69
Activarea funcției de blocare  / 	45	Informații	70
Modul Sabat 	46	Declarație de conformitate	70
Modificarea timpului până când alarma ușii  pornește.....	47	Drepturi de autor și licențe	70
Conectarea la rețea	47		
Modificarea volumului semnale- lor sonore  / 	49		
Modificarea luminozității afișa- jului 	49		
Dezactivare regim demonstra- tiv 	50		
Revenirea la setările din fabrica- ție 	50		
Informații 	50		
Indicator de înlocuire filtru 	50		
Mod curățare 	50		
Curățare și îngrijire.....	52		
Dezghețarea	52		
Indicații privind agenții de curățare.	52		
Pregătirea aparatului pentru curăța- re	53		
Curățarea spațiului interior.....	53		
Curățare manuală sau în mașina de spălat vase a accesoriilor	53		
Îndepărtarea și dezasamblarea ac- cesoriilor pentru curățare	54		
Montarea sertarelor și plăcilor de sticlă din aparatul frigorific....	55		
Curățarea frontului aparatului și a pereților laterali	56		
Curățarea garniturii de etanșare a ușii	57		
Curățarea spațiilor de ventilare	57		
După curățare	57		
Remedierea problemelor.....	58		
Sistemul de iluminare interioară.....	65		
Zgomote.....	66		

Indicații de siguranță și avertizări

Acest aparat frigorific corespunde normelor de siguranță aflate în vigoare. Utilizarea sa incorectă poate cauza, însă, accidentarea utilizatorilor și daune materiale.

Citiți cu atenție instrucțiunile de utilizare și instalare înainte de a utiliza aparatul frigorific pentru prima dată. Acestea conțin informații importante privind instalarea, siguranța, utilizarea și întreținerea aparatului. Astfel vă protejați și evitați eventualele deteriorări ale aparatului frigorific.

Conform standardului IEC 60335-1, compania Miele vă sugerează în mod explicit să citiți și să respectați toate informațiile disponibile privind instalarea aparatului frigorific, precum și indicațiile de siguranță și avertizările.

Compania Miele nu își asumă nicio răspundere pentru pagubele produse în urma nerespectării acestor indicații.

Păstrați instrucțiunile de utilizare și instalare într-un loc sigur.

Transmiteți instrucțiunile de utilizare și instalare unui proprietar ulterior.

Utilizare adecvată

▶ Aparatul frigorific este destinat utilizării în medii casnice sau în medii similare celui casnic, de exemplu

– în magazine, birouri și medii de lucru similare

– în unități agricole

– de către clienți în hoteluri, moteluri, pensiuni și alte spații tipice de locuit.

Acest aparat frigorific nu este destinat utilizării în mediul exterior.

▶ Acest aparat a fost proiectat exclusiv pentru uz casnic, pentru păstrarea la rece a alimentelor și a băuturilor, precum și pentru depozitarea alimentelor congelate, pentru congelarea alimentelor proaspete și pentru prepararea gheții.

Orice altă întrebuințare a aparatului este contraindicată.

▶ Aparatul frigorific nu este adecvat pentru depozitarea și răcirea medicamentelor, plasmei sanguine, preparatelor de laborator sau altor substanțe sau produse similare care fac obiectul directivei privind produsele medicale. Utilizarea necorespunzătoare a aparatului frigorific poate duce la deteriorarea sau stricarea produselor depozitate. De asemenea, aparatul frigorific nu este adecvat pentru funcționarea în zone cu risc de explozie.

Miele nu răspunde pentru daunele cauzate ca urmare a utilizării neconforme sau greșite.

Indicații de siguranță și avertizări

► Persoanele (inclusiv copiii) care din cauza abilităților fizice, senzoriale sau mentale sau a lipsei de experiență sau cunoștințe nu pot să utilizeze aparatul frigorific, trebuie să fie supravegheate în timpul utilizării.

Aceste persoane pot utiliza nesupravegheate aparatul frigorific numai atunci când au fost instruite cu privire la utilizarea în siguranță și au înțeles care sunt pericolele ce pot apărea.

Siguranța copiilor

► Copiii cu vârsta de sub 8 ani nu trebuie să se apropie de aparatul frigorific decât dacă sunt supravegheați în permanență.

► Copiii mai mari de opt ani pot folosi aparatul fără a fi supravegheați, dacă utilizarea acestuia le-a fost clar explicată și dacă îl pot utiliza în condiții de siguranță. Copiii trebuie să recunoască și să înțeleagă posibilele pericole ale unei utilizări incorecte.

► Copiii nesupravegheați nu au voie să curețe sau să îngrijească aparatul.

► Supravegheați copiii care se află în apropierea aparatului. Nu lăsați niciodată copiii să se joace cu aparatul frigorific.

► Pericol de asfixiere. În timp ce se joacă, copiii se pot înfășura în ambalaj (de exemplu, folii) sau își pot trage ambalajul peste cap și se pot asfixia. Nu lăsați materialul de ambalare la îndemâna copiilor.

Aspecte de siguranță tehnică

► Circuitul de agent frigorific este verificat în ceea ce privește etanșeitatea. Aparatul frigorific corespunde prevederilor relevante referitoare la siguranță, precum și directivelor UE aplicabile în domeniu.



Dacă circuitul de răcire este deteriorat: pot apărea scurgeri de agent frigorific și de ulei, care se pot aprinde.

► Avertizare: Pericol de incendiu/materiale inflamabile. Acest simbol este amplasat pe compresor și indică materialele inflamabile. Nu îndepărtați acest autocolant.

Indicații de siguranță și avertizări

Agentul frigorific inclus (informații pe plăcuța de date) este ecologic, dar inflamabil.

Utilizarea acestui agent frigorific ecologic cauzează, într-o anumită măsură, creșterea nivelului de zgomot la funcționarea aparatului. Pe lângă zgomotele de funcționare ale compresorului pot apărea zgomote ale agentului frigorific care circulă prin întregul circuit de răcire. Din păcate, aceste efecte sunt inevitabile, însă nu influențează performanța combinei frigorifice.

La transportul și la montarea/instalarea combinei frigorifice, aveți grijă să nu deteriorați componentele circuitului de răcire. Stropii de agent frigorific pot provoca leziuni oculare și agentul frigorific scurs se poate aprinde.

În cazul deteriorărilor:

- Evitați focul deschis sau sursele de aprindere.
- Deconectați aparatul de la rețeaua electrică.
- Aerisiți timp de câteva minute încăperea în care este situat aparatul.
- Contactați serviciul pentru clienți Miele.

► Cu cât este mai mult agent frigorific într-o combină frigorifică, cu atât trebuie să fie mai mare încăperea în care este instalată combina frigorifică. În cazul unor scurgeri, în încăperile prea mici se poate forma un amestec combustibil gaz-aer. Pentru fiecare 8 g de agent frigorific trebuie să corespundă 1 m³ din încăpere. Cantitatea de agent frigorific este indicată pe plăcuța de date amplasată în interiorul combinei frigorifice.

► Dacă secțiunile transversale de ventilație sunt acoperite sau blocate, se poate forma un amestec inflamabil de gaz și aer dacă circuitul de răcire este deteriorat. Respectați neapărat spațiile de ventilare indicate. Spațiile de ventilare nu trebuie acoperite sau blocate.

► Datele de conectare de pe eticheta cu date tehnice a aparatului (putere, frecvență și tensiune) trebuie să corespundă instalației electrice din locuință, pentru a preveni avarierea aparatului. Comparați aceste date înainte de conectare.

Dacă aveți nelămuriri, consultați un electrician calificat.

► Siguranța electrică a aparatului este garantată numai dacă acesta este conectat la un sistem de împământare instalat conform normelor aplicabile. Este foarte important ca această instalație fundamentală de siguranță să fie îndeplinită. Dacă aveți nelămuriri, solicitați unui electrician calificat să verifice instalația electrică a locuinței.

Indicații de siguranță și avertizări

► Este posibilă funcționarea temporară sau permanentă pe un sistem de alimentare cu energie autosuficient sau nesincronizat cu rețeaua (de ex. rețelele autonome, sistemele de copie de siguranță). Condiția prealabilă pentru funcționare este ca sistemul de alimentare cu energie să respecte cerințele standardului EN 50160 sau ale unuia comparabil.

Măsurile de protecție prevăzute în instalația casei și în acest produs Miele trebuie asigurate, de asemenea, în ceea ce privește funcția și modul de funcționare a acestora în operare autonomă sau în funcționare nesincronă a rețelei sau trebuie înlocuite cu măsuri echivalente în instalare. Așa cum este descris, de exemplu, în publicația actuală a VDE-AR-E 2510-2.

► Pentru ca în caz de urgență aparatul să poată fi deconectat rapid de la curentul electric, priza nu trebuie să se afle în spatele aparatului și trebuie să fie ușor accesibilă.

► În cazul în care cablul de alimentare este deteriorat, deconectați imediat combina frigorifică de la rețeaua electrică. Contactați servicii pentru clienți Miele.

► Un cablu de alimentare deteriorat poate fi înlocuit doar cu un cablu special, de același tip (disponibil în magazinul online Miele sau la centrul de servicii pentru clienți Miele). Din motive de siguranță, înlocuirea cablului se va face doar de către un tehnician calificat sau de către centrul de servicii pentru clienți Miele.

► Prizele multiple sau prelungitoarele nu garantează siguranța necesară (pericol de incendiu). Nu le folosiți pentru a conecta aparatul la rețeaua de energie electrică.

► Dacă umiditatea ajunge la componentele parcurse de tensiune sau la cablul de alimentare, acest lucru poate provoca un scurtcircuit. Așadar, nu utilizați aparatul în spații umede sau unde se pulverizează apă (de ex. garaj, spălătorie).

► Nu este permisă utilizarea acestui aparat în locații mobile (de exemplu pe ambarcațiuni).

► Avarierea aparatului vă poate pune în pericol siguranța. Verificați dacă aparatul prezintă avarii vizibile. Nu utilizați niciodată un aparat avariât.

► Aceast aparat frigorific nu este proiectat pentru utilizare ca aparat încadrat.

Indicații de siguranță și avertizări

► În timpul lucrărilor de instalare, întreținere și reparare, aparatul trebuie deconectat complet de la rețeaua electrică. Aparatul este complet deconectat de la rețeaua electrică doar atunci când:

- siguranțele instalației electrice sunt decuplate sau
- siguranțele fuzibile ale instalației electrice sunt deșurubate sau
- cablul de alimentare la rețea este deconectat de la rețeaua electrică. În cazul cablurilor de alimentare cu ștecăr, nu trageți de cablu, ci de ștecăr pentru a deconecta aparatul de la rețea.

► Lucrările de instalare sau întreținere efectuate incorect pot duce la un pericol major pentru utilizator, iar producătorul nu își asumă răspunderea în astfel de cazuri.

Lucrările de instalare și întreținere sau reparațiile pot fi efectuate numai de un tehnician calificat sau de centrul de servicii pentru clienți Miele.

► Revendicările de garanție vor fi invalidate dacă aparatul frigorific nu este reparat de un tehnician calificat sau de un centru de servicii pentru clienți Miele.

► Vă recomandăm să înlocuiți componentele defecte cu piese de schimb originale. Dacă piesele de schimb originale sunt montate corespunzător, Miele garantează îndeplinirea completă a cerințelor de siguranță, iar drepturile la garanție rămân valabile.

► Datorită cerințelor speciale (de exemplu, cu privire la temperatură, umiditate, rezistență chimică, rezistență la abraziune și vibrații), această combină frigorifică este dotată cu o lampă specială. Această lampă trebuie folosită numai în scopurile prevăzute. Lampa nu este adecvată pentru iluminatul încăperii. Înlocuirea trebuie efectuată numai de către un tehnician calificat sau de către centrul de servicii pentru clienți Miele. Această combină frigorifică conține mai multe surse de lumină ce aparțin cel puțin clasei de eficiență energetică G.

Instalarea corespunzătoare

► La instalarea aparatului frigorific, este esențial să țineți cont și de instrucțiunile de instalare anexate.

► Schimbați balamaua ușii (dacă este necesar) conform instrucțiunilor de instalare.

► La transportarea și montarea aparatului frigorific, purtați tot timpul mănuși de protecție.

Indicații de siguranță și avertizări

- ▶ Combina frigorifică este grea și, atunci când ușa este deschisă/ușile sunt deschise, are tendința de a se înclina în față.
 - Transportați sau mutați combina frigorifică cu ajutorul a cel puțin 2 persoane.
 - Schimbați sensul de deschidere al ușii combinei frigorifice cu ajutorul a cel puțin 2 persoane.
 - Montarea combinei frigorifice trebuie efectuată cu ajutorul a cel puțin 2 persoane.
 - Nu lăsați niciodată nesupravegheată combina frigorifică în timpul instalării.

Utilizare corectă

- ▶ Aparatul frigorific este proiectat pentru o anumită clasă climatică (interval de temperatură ambientală) și nu trebuie utilizat în afara limitelor acesteia. Clasa climatică se găsește pe plăcuța cu date tehnice din interiorul aparatului. O temperatură ambientală mai joasă conduce la un timp de nefuncționare mai lung al compresorului, astfel încât aparatul frigorific nu poate menține temperatura necesară.
- ▶ Fantele transversale de admisie și evacuare a aerului nu trebuie să fie acoperite sau blocate. În caz contrar, circulația aerului nu va mai putea fi asigurată. Consumul de energie crește, iar componentele ar putea suferi deteriorări.
- ▶ Pericol de deteriorare provocat de alimentele cu conținut de grăsimi sau ulei. În cazul în care depozitați în aparatul frigorific sau pe ușa acesteia alimente cu conținut de grăsimi sau uleiuri, aveți grijă ca eventualele scurgeri de grăsimi sau ulei să nu intre în contact cu elementele din plastic ale aparatului frigorific. În materialul plastic se pot forma fisuri, care pot duce la spargerea sau ruperea acestuia.
- ▶ Pericol de incendiu și explozie din cauza amestecurilor gazoase inflamabile. Nu depozitați în aparatul frigorific materiale explozive sau produse care conțin materiale inflamabile (de exemplu, doze de spray). Amestecurile gazoase inflamabile se pot aprinde în cazul contactului cu componentele electrice. Dozele de spray pot fi recunoscute după conținutul inscripționat pe ambalaj sau după simbolul de flacără. Gazele emanate care intră în contact cu componentele electrice se pot aprinde.
- ▶ Pericol de explozie. Nu utilizați aparate electrice în interiorul aparatului frigorific (de exemplu, pentru prepararea înghețatei moi). În caz contrar, s-ar putea forma scântei.

Indicații de siguranță și avertizări

▶ Pericol de accidentare și de avariere a aparatului. Nu depozitați în aparatul frigorific doze sau sticle conținând băuturi sau lichide carbogazoase care pot îngheța. Dozele sau sticlele pot plesni.

▶ Pericol de accidentare și de avariere a aparatului. Scoateți sticlele pe care le-ați pus în aparatul frigorific pentru o răcire rapidă cel târziu după o oră. Sticlele pot plesni.

▶ Pericol de accidentare. Nu atingeți produsele congelate și părțile metalice cu mâinile ude. Mâinile vi se pot lipi de suprafețele acestora.

▶ Pericol de accidentare. Nu introduceți niciodată în gură cuburile de gheață sau înghețatele pe băț, în special cele care conțin multă apă, direct din aparatul frigorific. Temperatura foarte joasă a gheții sau a înghețatei poate provoca degerături ale buzelor și limbii.

▶ Nu recongelați alimentele dezghețate. Consumați-le imediat, deoarece altfel alimentele pierd din valorile nutritive și se strică. Alimentele decongelate pot fi recongelate doar după ce au fost preparate prin fierbere sau prăjire.

▶ În cazul consumului unor alimente care au fost depozitate prea mult timp, există pericolul de intoxicație.

Durata de depozitare depinde de mai mulți factori, precum gradul de prospețime, calitatea alimentelor și temperatura de depozitare. Respectați termenul de valabilitate și indicațiile de depozitare ale producătorilor de alimente!

▶ Pentru a vă asigura că alimentele sunt congelate complet cât mai rapid posibil, nu trebuie să depășiți capacitatea maximă de congelare. Capacitatea maximă de congelare în termen de 24 de ore este specificată pe plăcuța de date „Capacitate de congelare ... kg/24 h“.

Pentru aparatele din inox:

▶ Suprafața din inox este acoperită de un strat protector, care însă poate fi distrus de diverse materiale adezive, pierzându-și proprietățile de protecție la murdărire. Nu lipiți etichete, bandă adezivă transparentă, bandă adezivă de acoperire sau alți adezivi pe suprafața din inox.

▶ Suprafața este sensibilă la zgâriere. Chiar și magneții o pot zgâria.

Accesorii și piese de schimb

▶ Vă recomandăm să utilizați accesorii originale Miele. În cazul în care se montează sau se integrează alte componente, nu se mai pot emite pretenții privind garanția ori răspunderea pentru produs.

▶ Piesele de schimb originale Miele sunt păstrate în stoc timp de cel puțin 10 ani și cel mult 15 ani de la întreruperea producției modelului dumneavoastră de aparat frigorific.

Curățare și îngrijire

▶ Nu tratați cu uleiuri sau grăsimi garnitura de etanșare a ușii. Altfel, cu timpul, garnitura de etanșare a ușii va deveni poroasă.

▶ Aburii de la un dispozitiv de curățare cu aburi pot pătrunde la piesele electrice, provocând un scurtcircuit.

De aceea nu folosiți niciodată un dispozitiv de curățare cu aburi pentru curățarea și decongelarea aparatului frigorific.

▶ Avertizare. Nu utilizați mijloace mecanice sau alte mijloace care nu sunt recomandate de producător pentru a accelera procesul de dezghețare.

▶ Obiectele ascuțite sau cu muchii tăioase deteriorează evaporatorul, ceea ce duce la defectarea aparatului frigorific. Nu folosiți obiecte ascuțite sau cu muchii tăioase pentru a:

- îndepărta straturile și cristalele de gheață,
- scoate alimentele congelate și tăvile pentru cuburi de gheață.

▶ Nu introduceți niciodată radiatoare electrice sau lumânări în aparat pentru a-l dezgheța. Acestea pot deteriora componentele din plastic.

▶ Nu folosiți spray-uri de dezghețare sau agenți de degivrare. Spray-urile de dezghețare și agenții de degivrare pot duce la acumularea de gaze, pot conține solvenți sau agenți dăunători pentru piesele din plastic sau pot pune în pericol sănătatea utilizatorilor.

Transport

▶ Transportați întotdeauna combina frigorifică în poziție verticală și în ambalajul de transport, pentru a evita deteriorarea.

▶ Pericol de accidentare și de avariere a aparatului. Transportați aparatul frigorific cu ajutorul unei a 2-a persoane, deoarece aparatul este foarte greu.

Aruncarea aparatului vechi

▶ Copiii care se joacă se pot bloca în aparatul frigorific și sufoca.

- Demontați ușa (ușile) aparatului.
- Scoateți sertarele.

Indicații de siguranță și avertizări

- Așezați rafturile în aparatul frigorific în așa fel încât copiii să nu se poate cățăra cu ușurință în acesta.
- Eventual, distrugeți încuietoarea ușii aparatului frigorific vechi. Astfel puteți evita blocarea în aparat a copiilor care s-ar putea juca în apropierea lui, prevenind un pericol fatal.

▶ Pericol de șoc electric!

- Deconectați ștecărul de la cablul de alimentare.
- Deconectați cablul de alimentare de la vechiul aparat.

Eliminați cablul de alimentare și cablul de conectare la rețea separat de aparatul vechi.

▶ Asigurați-vă în timpul și după eliminarea ca deșeu că vechiul aparat frigorific nu este așezat în apropierea benzinei sau altor gaze și lichide inflamabile.

▶ Pericol de incendiu prin scurgeri de ulei sau agent de refrigerare. Agentul de refrigerare conținut și uleiul sunt inflamabile. Agentul de răcire sau uleiul care se scurge se pot aprinde la o concentrație înaltă corespunzătoare și la contactul cu o sursă externă de căldură. Asigurați-vă că circuitul de răcire nu este deteriorat în timpul eliminării. Acest lucru previne scurgerile necontrolate de agent frigorific (informații pe plăcuța de date) și de ulei.

▶ Agentul frigorific scurs poate dăuna ochilor! Nu deteriorați componentele circuitului agentului frigorific, de ex. prin:

- perforarea canalelor cu agent frigorific ale vaporizatorului,
- îndoirea conductelor de țevi,
- zgârierea învelișurilor superficiale.

Simbol pe compresor (în funcție de model)

Această indicație este importantă doar pentru reciclare. În modul normal de funcționare nu există niciun pericol.



▶ Uleiul din compresor poate fi fatal dacă este înghițit sau pătrunde în căile respiratorii.

Aruncarea ambalajului

Ambalajul este folosit pentru manipulare și protejează aparatul împotriva deteriorării în timpul transportului. Ambalajul de transport și protecție a fost fabricat din materiale care nu dăunează mediului înconjurător la eliminarea ca deșeu și prin urmare poate fi reciclat.

Prin readucerea ambalajului în circuitul materialelor, contribuiți la economisirea materiilor prime. Utilizați opțiuni de colectare și returnare a materialelor reciclabile specifice fiecărui material. Distribuitorul Miele va prelua înapoi ambalajul de transport.

Aruncarea aparatului vechi

Echipamentele electrice și electronice vechi conțin adesea materiale valoroase. Acestea conțin însă și substanțe, amestecuri și componente necesare pentru funcționarea și siguranța aparatelor. Aceste substanțe, prin manevrare sau aruncare incorectă, pot reprezenta un risc pentru sănătatea oamenilor și mediul înconjurător. De aceea, nu aruncați niciodată vechiul aparat împreună cu gunoiul menajer.



Asigurați-vă că frigiderul nu este deteriorat până când nu este eliminat într-un mod ecologic.

În acest fel, agentul frigorific și uleiul din circuitul de răcire nu se vor scurge în mediul înconjurător.

Pentru predarea și valorificarea aparateelor electrice și electronice apălați la unitățile oficiale de colectare și livrare gratuită ale autorităților locale, reprezentanței sau companiei Miele. Aveți responsabilitatea legală de a șterge datele

personale de pe aparatul pe care îl duceți la casat. Aveți responsabilitatea legală să eliminați în mod nedistructiv bateriile și acumulatorii vechi care nu sunt încăstrate în dispozitiv, precum și lămpile care pot fi îndepărtate nedistructiv. Duceți-le la un punct de colectare adecvat unde pot fi predate gratuit. Asigurați-vă că aparatul vechi nu prezintă niciun pericol pentru copii în decursul perioadei de depozitare în vederea eliminării.

Sustenabilitate și protecția mediului înconjurător

Astfel economisiți energie ...

- Locul instalării** La temperaturi crescute ale mediului ambiant, aparatul frigorific trebuie să se răcească mai des și astfel consumă mai multă energie. De aceea:
- Poziționați aparatul frigorific într-o încăpere bine ventilată.
 - Nu poziționați aparatul frigorific lângă o sursă de căldură (radiator, aragaz).
 - Protejați aparatul frigorific de acțiunea directă a razelor soarelui.
 - Asigurați o temperatură ambientală ideală de 20 °C.
 - Mențineți spațiile de aerisire și ventilație deschise și ștergeți în mod regulat de praf spațiile de aerisire și ventilație.
- Setarea temperaturii** Cu cât este mai joasă temperatura setată, cu atât mai mare va fi consumul energetic. Sunt recomandate următoarele setări:
- Aparat Frigorific 4 până la 5 °C.
 - Congelator -18 °C
- Mod de utilizare** Consumul de energie crește datorită căldurii și a obstrucționării circulației aerului. De aceea:
- Deschideți întotdeauna ușa (ușile) aparatului pentru cât mai puțin timp posibil. O bună sortare a alimentelor ajută la orientare.
 - Închideți complet ușa (ușile) după deschidere.
 - Lăsați mâncarea și băuturile calde să se răcească înainte de a le introduce în aparatul frigorific.
 - Depozitați alimentele bine ambalate sau bine acoperite.
 - Nu supraîncărcați compartimentele, pentru a permite aerului să circule.
 - Păstrați aranjarea rafturilor și grilajelor la fel ca la livrare.
 - Puneți alimentele congelate să se decongeleze în aparatul frigorific.

Sustenabilitate și protecția mediului înconjurător

- Asigurați o distanță de 25 mm între partea din spate a aparatului și perete.

Instalare

Locul instalării

 Pericol de incendiu și deteriorări din cauza aparatelor care eliberează căldură.

Aparatele care emit căldură s-ar putea aprinde, iar combina frigorifică ar putea lua foc.

Cablul de alimentare electrică nu trebuie să intre în contact cu surse de căldură.

Nu așezați pe combina frigorifică aparate care emit căldură, precum mini-cuptoare, plite electrice sau prăjitore de pâine.

 Pericol de incendiu și de deteriorare din cauza flăcărilor deschise.

Flăcările deschise pot aprinde aparatul frigorific.

Țineți flăcările deschise, de ex. lumânările, la distanță de aparatul frigorific.

 În cazul instalării necorespunzătoare există pericolul de deteriorare și incendiu.

Dacă ștecherul și cablurile de alimentare ating partea din spate a combinei frigorifice, acestea pot fi deteriorate de vibrații și pot provoca un scurtcircuit.

Nici ștecherul și nici cablurile de alimentare nu trebuie să intre în contact cu combina frigorifică.

Cablurile de alimentare nu trebuie să fie strivite sau deteriorate.

Nu conectați alte aparate la prizele aflate în spatele acestei combi frigorifice.

Prelungitoarele, cablurile de distribuție sau alte aparate electronice (de exemplu, transformatoare cu halogen) nu trebuie amplasate și utilizate în spatele aparatului.

Cea mai potrivită locație de amplasare este o încăpere uscată și bine ventilată.

Pardoseala de la locația de instalare trebuie să fie plană, echilibrată și trebuie să aibă aceeași înălțime ca pardoseala din proximitate.

 Pericol de deteriorare din cauza unei umidități ridicate a aerului. Dacă umiditatea aerului este ridicată, pe suprafețele exterioare ale aparatului frigorific s-ar putea forma condens. Condensul poate coroda pereții exteriori ai aparatului. Poziționați aparatul frigorific într-un spațiu uscat și/sau care dispune de aer condiționat și care este aerisit suficient. După amplasare, asigurați-vă că ușa/ușile aparatului frigorific se închid/e corect și că aceasta/acestea a/au fost instalată/instalate conform indicațiilor. Țineți cont de spațiile de ventilație indicate.

Clasa climatică	Temperatură ambientală
SN	10 până la 32 °C
N	16 până la 32 °C
ST	16 până la 38 °C
T	16 până la 43 °C
SN-ST	10 până la 38 °C
SN-T	10 până la 43 °C

O temperatură ambientală mai joasă conduce la un timp de nefuncționare mai lung al compresorului. Acest lucru poate conduce la temperaturi mai crescute în aparatul frigorific și daune consecutive.

Când alegeți locul instalării, țineți cont de faptul că va crește consumul de energie al aparatului frigorific dacă acesta este instalat în apropierea unui calorifer, unui aragaz sau unei alte surse de căldură. Evitați expunerea directă la razele soarelui. Temperaturile ambientale mai ridicate cresc consumul de energie, deoarece compresorul funcționează mai mult timp.

Clasa climatică

Aparatul frigorific este proiectat pentru o anumită clasă climatică (interval de temperatură ambientală) și nu trebuie utilizat în afara limitelor acesteia. Clasa climatică se găsește pe plăcuța cu date tehnice din interiorul aparatului.

Instalare

Cerințe pentru ventilație și aerisire

⚠ În cazul ventilației necorespunzătoare, există pericolul de incendiu și deteriorare.

Dacă combina frigorifică nu este ventilată suficient, compresorul va porni mai frecvent și va funcționa pentru un timp mai lung. Acest lucru determină un consum de energie mai mare și o temperatură de funcționare mai ridicată a compresorului. În consecință, combina frigorifică se va deteriora.

Asigurați-vă că admisia și evacuarea aerului de la combina frigorifică se realizează corespunzător:

Asigurați-vă că fantele transversale de admisie și evacuare a aerului nu sunt niciodată obstrucționate.

Fantele transversale de admisie și evacuare a aerului nu trebuie să fie acoperite sau blocate.

Curățați cu regularitate zonele de ventilație; îndepărtați depunerile de praf și murdărie de pe acestea.

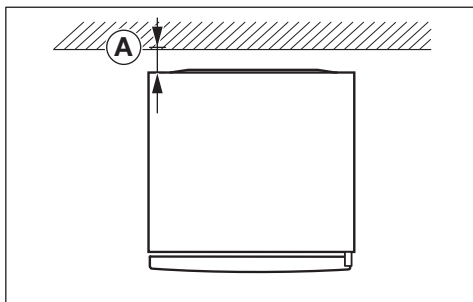

Consumul de energie a fost determinat cu o distanță **A** = 25 mm între partea din spate a aparatului și perete. Dacă distanța față de perete este mai mică de 25 mm, funcționalitatea aparatului frigorific este menținută, dar consumul de energie crește neglijabil.

Aerul din zona peretelui din spate al aparatului frigorific se încălzește. Din acest motiv, trebuie garantat un flux adecvat de aer (consultați secțiunea „Dimensiunile aparatului“).

Instalarea mai multor aparate frigorifice unele lângă altele

⚠ Pericol de deteriorare ca urmare a condensului de pe pereții exteriori ai aparatelor.

Când umiditatea aerului este mare, se poate forma condens între pereții exteriori ai aparatului frigorific și aceasta poate duce la coroziune.

În general **nu** montați mai multe modele de aparate frigorifice lipite **direct** una lângă alta.

Trebuie menținută o distanță de cel puțin 70 mm între aparatele frigorifice.

Schimbarea balamalei uşii

 Pericol de accidentare și de avariere a aparatului datorită greutateii mari a uşii.

Dacă schimbarea balamalei este efectuată de către o singură persoană, riscul de rănire și deteriorare crește.

Solicitați ajutorul unei a 2-a persoane pentru a schimba balamaua.

 Pericol de deteriorare a componentelor electrice.

Pe balamaua uşii (în funcție de model) pot exista componente sub tensiune.

Înainte de a efectua schimbarea balamalei, scoateți ștecărul din priză.

 Efectuați schimbarea balamalei uşii conform instrucțiunilor de instalare. (scanați codul QR).



M.-Nr. 12083820

Comandarea instrucțiunilor de montare tipărite

Puteți comanda gratuit de la Miele instrucțiunile de montare tipărite.

Toate datele de contact Miele pot fi găsite la sfârșitul acestui document. Specificați codul de identificare a modelului și numărul de serie de pe plăcuța de date.

Instalarea aparatului frigorific

 Pericol de rănire și deteriorare în caz de răsturnare a aparatului.

Dacă montarea aparatului frigorific este efectuată de către o singură persoană, riscul de rănire și deteriorare crește.

Amplasați aparatul doar cu ajutorul unei a 2-a persoane.

 Pericol de deteriorare a uşii aparatului în urma izbirii.

Uşile aparatului se pot izbi de peretele încăperii și astfel se pot deteriora. Instalați limitatoarele incluse de deschidere a uşii înainte de a instala aparatul frigorific.

Protejați uşile aparatului de riscul de izbire, de ex. prin opritoare din pâslă aplicate pe peretele încăperii.

 Pericol de deteriorare a podelei.

Deplasarea aparatului frigorific poate cauza deteriorarea pardoselii.

Deplasați cu atenție aparatul pe pardoselile sensibile.

Pentru instalarea mai ușoară, pe partea din spate a aparatului se află mânere pentru transport, iar în partea de jos se află role pentru transport.

Sfat: Instalați aparatul numai după ce l-ați golit.

Instalare

- Conectați aparatul frigorific la rețeaua electrică așa cum este descris în capitolul „Conectarea la rețeaua electrică”.
 - Împingeți cu grijă aparatul în locul de instalare prevăzut.
 - Așezați aparatul frigorific cu partea din spate orientată spre perete, respectând distanța necesară.
1. Reglați picioarele reglabile din față.
 2. Deșurubați piciorul reglabil suplimentar suficient de mult încât piciorul reglabil să se sprijine pe pardoseală. Apoi mai deșurubați piciorul cu încă un sfert de tură.

Alinierea aparatului frigorific

 Pericol de deteriorare și vătămare la căderea ușii aparatului sau răsturnarea aparatului.

Dacă piciorul suplimentar reglabil de pe blocul de rulmenți inferior nu se sprijină corespunzător pe pardoseală, ușa aparatului poate cădea sau aparatul frigorific se poate răsturna.

Folosiți cheia mecanică fixă furnizată, pentru a deșuruba piciorul reglabil până când acesta are contact cu pardoseala.

Apoi mai deșurubați piciorul cu încă un sfert de tură.

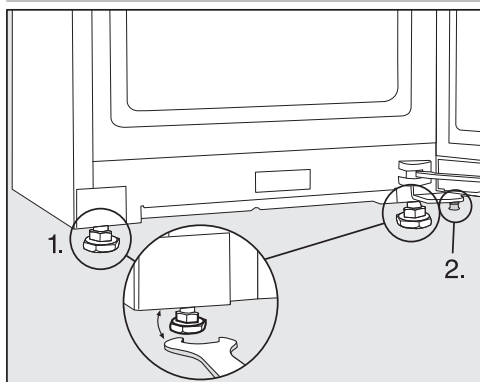

- Echilibrați aparatul frigorific cu ajutorul unei nivele cu bulă de aer și cheia mecanică fixă și sprijiniți ușa aparatului.

Integrarea aparatului frigorific într-o bucatărie modulară

Aparatul frigorific poate fi integrat într-un dulap de bucatărie.

Consumul de energie a fost determinat cu o distanță de 25 mm între partea din spate a aparatului și perete. Dacă distanța față de perete este mai mică de 25 mm, funcționalitatea aparatului frigorific este menținută, dar consumul de energie crește neglijabil.

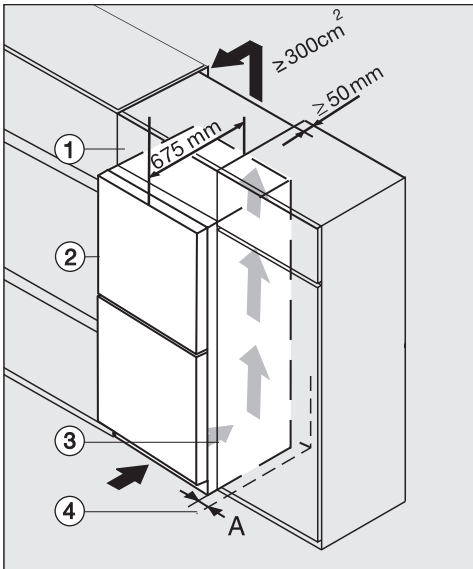

KFN 4xxx X **edt/cs**

- ① Corp de mobilier superior
- ② Frigider, adâncimea ușii = 75 mm
- ③ Dulap de bucatărie
- ④ Perete

A = 25 mm (cu mâner adâncit)/60 mm (cu mâner)

⚠ În cazul ventilației necorespunzătoare, există pericolul de incendiu și deteriorare.

Dacă combina frigorifică nu este ventilată suficient, compresorul va porni mai frecvent și va funcționa pentru un timp mai lung. Acest lucru determină un consum de energie mai mare și o temperatură de funcționare mai ridicată a compresorului. În consecință, combina frigorifică se va deteriora.

Asigurați-vă că admisia și evacuarea aerului de la combina frigorifică se realizează corespunzător:

Asigurați-vă că fantele transversale de admisie și evacuare a aerului nu sunt niciodată obstrucționate.

Fantele transversale de admisie și evacuare a aerului nu trebuie să fie acoperite sau blocate.

Curățați cu regularitate zonele de ventilație; îndepărtați depunerile de praf și murdărie de pe acestea.

Cu cât este mai mare spațiul de ventilație, cu atât mai puțină energie consumă compresorul.

Instalare

- Așezați aparatul frigorific lângă dulapul de bucătărie.
- Partea frontală a aparatului frigorific trebuie să iasă din partea din față a dulapului de bucătărie cu o distanță minimă similară cu adâncimea ușii. Astfel, ușa se va putea deschide și închide liber.
- Când instalați aparatul frigorific lângă un perete ④ pe partea balamalei între perete ④ și aparatul frigorific ② este necesară o distanță (A).
- Pentru a se potrivi cu înălțimea celorlalte corpuri de mobilier din bucătărie, deasupra aparatului se poate monta un corp de mobilier superior ① adecvat.

Trebuie să existe un canal de evacuare a aerului cu o adâncime de 50 mm pe toată adâncimea corpului de mobilier.

Spațiul de ventilare de sub tavanul încăperii trebuie să fie de cel puțin 300 cm² pentru a asigura libera circulație a aerului încălzit.

Dimensiuni aparat

Dimensiuni de instalare/Vedere de sus

KFN 4796 ...

Toate dimensiunile sunt indicate în mm.

Funcționarea corectă a aparatului frigorific este garantată dacă secțiunile transversale de ventilație specificate sunt menținute libere.

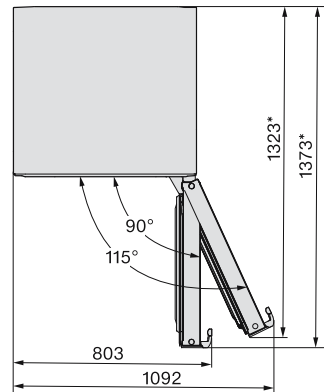
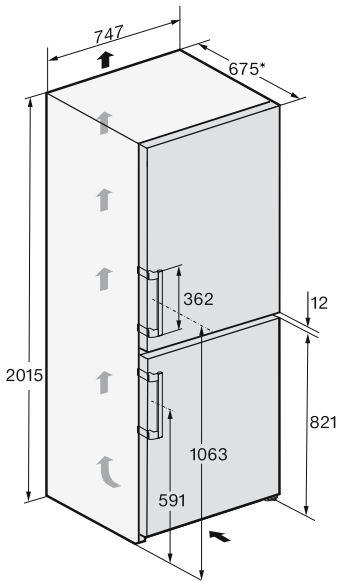

Instalare

Racorduri

KFN 4796 ...

Toate dimensiunile sunt în mm.

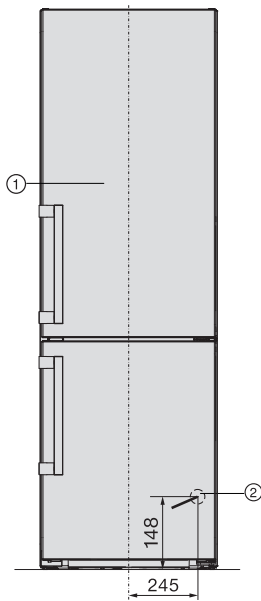

- ① Vedere din față
- ② Cablu de conectare, lungime = 2.000 mm
Un cablu de conectare mai lung este disponibil la Serviciul Clienți Miele.

Conectare la rețeaua electrică

Aparatul poate fi conectat la rețea doar cu cablul de alimentare livrat la o priză cu contact de protecție.

Amplasați aparatul frigorific în așa fel încât priza să fie accesibilă. Dacă priza nu este accesibilă, trebuie montat un dispozitiv suplimentar de decuplare pentru toți polii.

⚠ Pericol de incendiu ca urmare a supraîncălzirii.

Funcționarea aparatului frigorific conectat la prize multiple și prelungitoare poate duce la o suprasolicitare a cablurilor.

Din motive de siguranță, nu folosiți prize multiple și prelungitoare.

Este permisă racordarea numai la o instalație electrică realizată conform normei VDE 0100.

Din motive de siguranță, vă recomandăm utilizarea unui întrerupător de curent rezidual (RCD) de tipul  în instalația electrică a locuinței dumneavoastră pentru a realiza conexiunea electrică a aparatului frigorific.

Un cablu de alimentare deteriorat poate fi înlocuit doar cu un cablu special, de același tip (disponibil de la serviciul pentru clienți Miele). Din motive de siguranță, înlocuirea cablului se va face doar de către un specialist calificat sau de către serviciul pentru clienți Miele.

Consumul nominal și amperajul corespunzător sunt indicate în instrucțiunile de utilizare sau pe eticheta cu date tehnice a respectivului aparat. Comparați aceste indicații cu datele conexiunii electrice de la fața locului. În cazul în care aveți nelămuriri, întrebați un electrician.

Este posibilă funcționarea temporară sau permanentă pe un sistem de alimentare cu energie autosuficient sau nesincron de rețea (cum ar fi rețele insulare, sisteme de rezervă). Condiția prealabilă pentru funcționare este ca sistemul de alimentare cu energie să respecte cerințele EN 50160 sau unul comparabil.

Măsurile de protecție prevăzute în instalația casei și în acest produs Miele trebuie asigurate, de asemenea, în ceea ce privește funcția și modul de funcționare a acestora în operare autonomă sau în funcționare nesincronă a rețelei sau trebuie înlocuite cu măsuri echivalente în instalare. Așa cum este descris, de exemplu, în publicația curentă a VDE-AR-E 2510-2.

Conectați aparatul frigorific

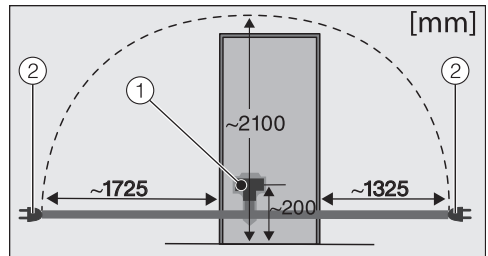

Spatele aparatului frigorific

- ① mufă de alimentare
- ② ștecăr

■ Conectați mufa de alimentare.

Aveți grijă ca aceasta să fie introdusă corect în locul prevăzut.

■ Introduceți ștecărul aparatului frigorific în priză.

Astfel, aparatul este conectat la rețeaua electrică.

Descrierea aparatului

Prezentarea generală a aparatului

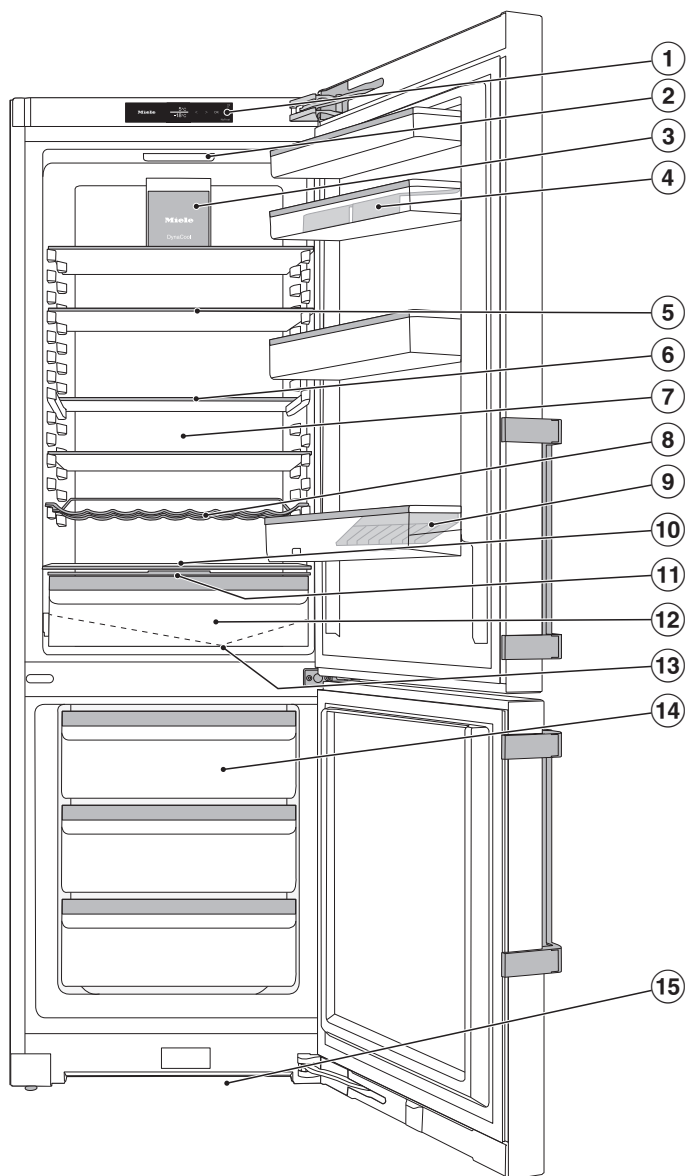

- ① Afișaj
- ② Iluminat interior
- ③ Ventilator
- ④ Raft cu suport pentru ouă pe ușa aparatului
- ⑤ raft comun (FlexiBoard):
Împingeți jumătatea din față a plăcii de sticlă spre spate și creați spațiu în partea din față pentru recipiente înalte.
- ⑥ Raft
- ⑦ Panou posterior uscat pentru a preveni condensarea
- ⑧ Grilaj pentru sticle variabil
- ⑨ Raftul pentru sticle cu suport de sticle:
Puteți deplasa suportul pentru sticle către dreapta sau stânga pentru a face loc cutiilor cu băuturi.
- ⑩ Loc pentru tava de copt (spațiu interior XL)
- ⑪ Capac plat pentru setare a umidității aerului în compartimentul DailyFresh
- ⑫ Compartiment DailyFresh pentru legume și fructe (cu umiditate controlată)
- ⑬ Canal pentru condens și orificiu de drenare condens:
Condensul colectat se scurge și se evaporă automat.
- ⑭ Sertare aparat frigorific
- ⑮ Secțiune de aerisire

Descrierea aparatului

Panou de comandă cu afișaj

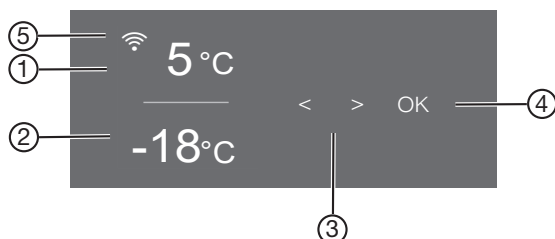













- ① Afișaj de temperatură pentru aparatul frigorific
- ② Afișajul temperaturii din zona congelator
- ③ Butoane cu senzori pentru selectarea unei setări
- ④ Butonul cu senzor *OK* pentru a confirma o selecție și a intra în modul setări ⚙️
- ⑤ Afișați starea conexiunii (vizibil numai dacă a fost configurată rețeaua)

Modul Setări ⚙️

În modul Setări puteți alege următoarele funcții, iar setările lor pot fi, parțial, modificate:

Simbol	Funcție	Setare din fabrică
🔒	Activare sau dezactivare funcție Mod-Party (consultați capitolul „Selectarea altor setări“)	Oprit
☀️	Activare sau dezactivare funcție Mod-Vacanță (consultați capitolul „Selectarea altor setări“)	Oprit
🔒/🔓	Activați sau dezactivați funcția de blocare (consultați capitolul „Efectuarea altor setări“)	🔒 (Oprit)
🔌	Dezactivarea aparatului frigorific (consultați capitolul „Activarea și dezactivarea aparatului frigorific“)	

Descrierea aparatului

	Activare sau dezactivare funcție Mod-Sabat (consultați capitolul „Selectarea altor setări“)	Oprit
	Recuperarea versiunii modului Sabat	—
	Modificarea timpului până când alarma pentru ușă pornește (consultați capitolul „Selectarea altor setări“)	1:00
	Schimbați circuitul frigorific (funcția de măsurare, irelevantă pentru clienți)	Oprit
	Prima configurare a funcției Miele@home, activarea și dezactivarea WLAN sau resetarea configurării rețelei (consultați capitolul „Selectarea altor setări“)	APP
	Activarea sau dezactivarea tonului butoanelor	Pornit
	Schimbarea volumului tonurilor de avertizare și de semnalizare sau oprirea completă a tonurilor de avertizare și de semnalizare (vezi capitolul „Selectarea altor setări“)	Pornit /Nivel 5
	Modificarea luminozității afișajului (consultați capitolul „Selectarea altor setări“)	Nivel 4
	Modificarea temperaturii (°Celsius sau °Fahrenheit)	°C
	Dezactivarea funcției Regim demonstrativ (vizibilă doar dacă este activată) (consultați capitolul „Selectarea altor setări“)	Oprit
	Revenire la setările implicite din fabricație (consultați capitolul „Selectarea altor setări“)	—
	Solicitați informații despre aparatul dumneavoastră frigorific (denumirea modelului și a numărului de fabricație) (consultați capitolul „Efectuarea mai multor setări“)	—
	Memento pentru schimbarea filtrului cu carbon Montare (consultați capitolul „Accesorii opționale“) (consultați capitolul „Selectarea mai multor setări“)	Oprit

Descrierea aparatului



Pornire sau oprire Mod Curățare
(consultați capitolul „Curățare și Întreținere“)

Oprit

Selectarea funcției dorite în modul Setări

- Apăsați scurt butonul cu senzor *OK* de la nivelul panoului de comandă.

Pe afișaj apare  (Zona de răcire este selectată).

- Derulați cu ajutorul butonului cu senzor < sau > până la simbolul .

- Apăsați scurt *OK*.

- Selectați cu ajutorul butonului cu senzor < sau > funcția dorită.

- Pentru selectarea funcției dorite apăsați scurt *OK*.

În cazul funcției **activate** apare un punct în colțul superior al afișajului •.

- Pentru a deselecta o funcție selectată, apăsați scurt *OK*.

În cazul funcției **dezactivate** se aprinde punctul din colțul superior al afișajului.

Părăsirea Modulului Setări

- Derulați cu ajutorul butonului cu senzor < sau > până la simbolul .

- Apăsați scurt *OK*.

- **În mod alternativ:**

Așteptați după ultima apăsare de buton cca. 15 secunde.

În această situație, modul Setări se închide în mod automat.

Organizarea spațiului interior

Mutarea rafturilor de pe ușă/raftului pentru sticle pentru sticle

Mutați rafturile de pe ușă/rafturile pentru sticle de pe ușa aparatului doar când sunt goale.

- Împingeți fiecare dintre rafturile de pe ușă/rafturile pentru sticle în sus și scoateți-le trăgând în față.
- Așezați din nou rafturile de pe ușă/rafturile pentru sticle în locurile dorite.

Mutarea rafturilor

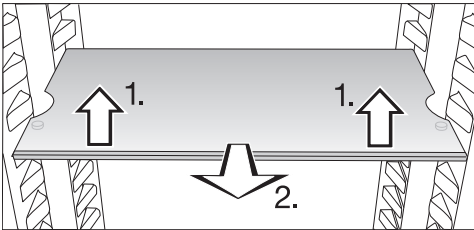

- Ridicați ușor raftul în partea din față și trageți-l puțin pentru a-l scoate afară.
- Ridicați rafturile împreună cu locașurile peste nervurile de susținere pentru a muta raftul în sus sau în jos.
- Introduceți rafturile.

Rafturile sunt asigurate la dislocarea accidentală prin intermediul opritoarelor.

Loc pentru tava de copt

Deasupra sertarelor se poate depozita o tavă de copt.

- Deschideți ușa aparatului până întâmpinați rezistență.

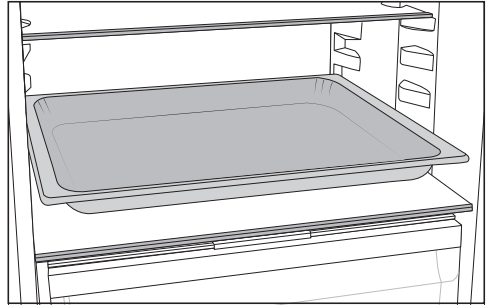

- Așezați tava de copt pe placa separată.

Sfat: Lăsați tava de copt la temperatura camerei pentru a se răci înainte de a o introduce în aparat frigorific.

Glisarea raftului comun

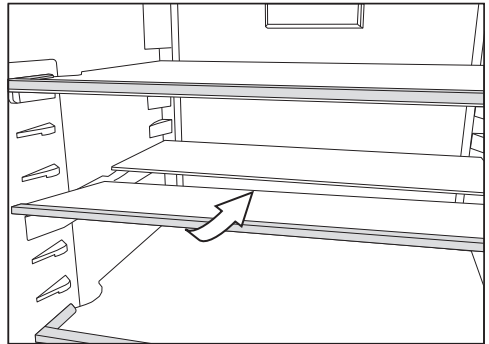

- Ridicați ușor jumătate din placa de sticlă din față și glisați cu grijă placa de sticlă sub jumătatea din spate.

Mutarea raftului comun

- Scoateți cele două jumătăți de plăci de sticlă.

Descrierea aparatului

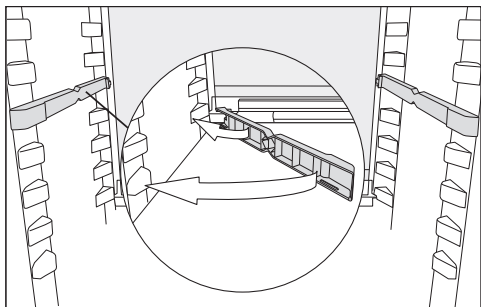

- Introduceți cele două adaptoare la înălțimea dorită în stânga și dreapta suportului raftului.

Placa de sticlă cu marginea ridicată trebuie să se afle în spate.

Mutarea grilajului pentru sticle

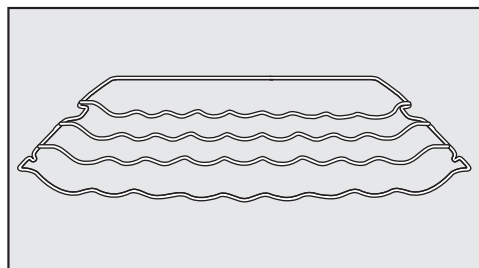

Puteți să așezați grilajul pentru sticle oriunde doriți în aparatul frigorific.

- Ridicați grilajul pentru sticle și trageți-l puțin în față, până când adâncitura din lateral este aliniată cu suportul raftului. Apoi poate fi ridicat sau coborât la nivelul dorit.

Partea înălțată din spatele raftului trebuie să fie îndreptată în sus, pentru a împiedica sticlele să atingă peretele posterior al aparatului frigorific.

Opritoarele previn dislocarea accidentală a grilajului pentru sticle.

Deplasarea filtrului Active AirClean

Filtrul cu carbon, cu suport KKF-FS (Active AirClean) este disponibil ca accesoriu opțional (consultați secțiunea „Accesorii opționale“.)

Suportul filtrului Active AirClean stă pe o bară posterioară de protecție a raftului.

- Pentru a deplasa filtrul Active AirClean, trageți-l în sus de pe bara de protecție.
- Scoateți bara de protecție din raft.
- Introduceți bara de protecție pe raftul dorit.

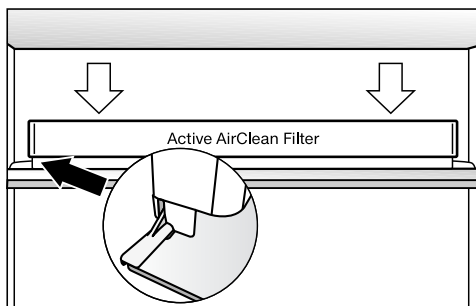

- Așezați filtrul Active AirClean pe bara de protecție a raftului dorit.

Proiectați zona de congelare în mod flexibil (VarioRoom)

Când congelați alimente de dimensiuni mari, de exemplu curcan sau vânat, puteți scoate sertarele superioare și plăcile de sticlă dintre sertarele aparatului frigorific. Acest lucru creează mai mult volum și, prin urmare, spațiu pentru depozitarea alimentelor congelate voluminoase și înalte.

Accesorii incluse

Casetă pentru ouă

Tavă pentru cuburi de gheață

Limitator de deschidere a ușii

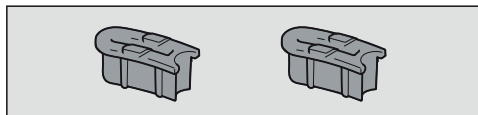

Balamalele ușii sunt reglate din fabricație astfel încât ușa să poată fi deschisă până la 115°. Dacă, de ex., la deschidere, ușa se lovește de un perete, unghiul de deschidere a ușii poate fi limitat la aprox. 90°.

Configurați conform instrucțiunilor de montaj anexate.

Accesorii opționale

În funcție de modelul de aparat frigorific, sortimentul Miele include accesorii utile, precum și detergenți și agenți de îngrijire.

În magazinul online Miele Webshop, de la servicii pentru clienți Miele sau de la distribuitorul Miele, puteți obține produse special concepute pentru aparatul frigorific, ca de ex. produse pentru îngrijirea electrocasnicelor și accesorii.

Puteți accesa magazinul online Miele Webshop prin intermediul următorului cod QR:



Pornirea și oprirea aparatului frigorific

Înainte de prima utilizare

- Înlăturați toate ambalajele și foliile de protecție.
- Curățați interiorul aparatului și accesoriile sale.

Conectați aparatul frigorific



- Conectați aparatul la rețeaua electrică așa cum este descris în capitolul „Conectare la rețeaua electrică”.

Pe afișaj apare inițial Miele, apoi .

Pornirea aparatului

- Deschideți ușa aparatului.
- Apăsăți scurt butonul cu senzor *OK* de la nivelul panoului de comandă.

Combina frigorifică începe să se răcească, iar iluminatul interior intră în funcțiune atunci când ușa este deschisă.

De îndată ce este atinsă temperatura setată, simbolul   se stinge, afișajul de temperatură a aparatului frigorific se aprinde constant și sunetul de avertizare se va opri.

- Dacă alarma sonoră vă deranjează, apăsați scurt pe *OK*.

Alarma sonoră se va opri.

Combina frigorifică atinge treptat temperaturile presetate.

Lăsați aparatul să funcționeze câteva ore înainte de a pune alimente în el. Introduceți alimente în aparatul frigorific abia după ce temperatura prestabilită este atinsă.



Introduceți alimente în zona de congelare abia după ce temperatura este suficient de scăzută (min. -18 °C).

Oprirea aparatului

Puteți opri complet aparatul frigorific doar în modul Setări .

- Apăsăți scurt butonul cu senzor *OK* de la nivelul panoului de comandă.

Pe afișaj apare  (Zona de răcire este selectată).

- Derulați cu ajutorul butonului cu senzor < sau > până la simbolul .
- Apăsăți scurt *OK*.
- Derulați cu ajutorul butonului cu senzor < sau > până la simbolul .
- Apăsăți scurt *OK*.

Răcirea și iluminatul interior sunt dezactivate.

Pe afișaj apare .

Vă rugăm să rețineți: atunci când combina frigorifică este oprită aceasta nu este și deconectată de la rețeaua electrică.

Oprirea separată a aparatului frigorific

Aparatul Frigorific poate fi oprit separat fără a fi necesară și oprirea aparatului frigorific. Acest lucru este util, de exemplu, în cazul în care sunteți plecați în vacanță.

- Apăsăți scurt butonul cu senzor *OK* de la nivelul panoului de comandă.

Pe afișaj apare  (Zona de răcire este selectată).

- Apăsăți scurt *OK*.
- Derulați cu ajutorul butonului cu senzor < până la simbolul .
- Apăsăți scurt *OK*.

Afișajul de temperatură pentru aparat frigorific se stinge. Pe afișaj apare . Zona aparat frigorific este oprită.

Pornirea și oprirea aparatului frigorific

Afișajul temperaturii din zona aparat frigorific se aprinde în continuare.

Repornirea separată a zonei aparatului frigorific

■ Apăsăți scurt *OK*.

Pe afișaj apare  (Zona de răcire este selectată).

■ Apăsăți scurt *OK*.

■ Derulați cu ajutorul butonului cu senzor > pe valoarea temperaturii dorită și apăsați scurt pe *OK*.

Zona aparat frigorific este repornită.

Oprirea aparatului pentru perioade mai lungi de timp

Dacă în timpul unei absențe îndelungate aparatul este oprit, dar nu este golit și curățat, iar ușile sunt lăsate închise, există riscul acumulării de mucegai și mirosuri neplăcute în interiorul aparatului.

Curățați obligatoriu aparatul frigorific înainte de o absență prelungită.

Dacă aparatul urmează să nu fie folosit o perioadă mai lungă de timp, țineți cont de următoarele:

■ Opriți aparatul frigorific.

■ Scoateți ștecărul din priză sau decuplați siguranța instalației electrice din locuință.

■ Pentru a asigura ventilarea corespunzătoare a aparatului frigorific și pentru a evita formarea mirosurilor neplăcute, curățați aparatul și lăsați-l deschis.

Respectați ultimele două indicații și atunci când opriți zona aparat frigorific pentru o perioadă mai îndelungată.

Condiții preliminare pentru conectarea în rețea

Vă rugăm să țineți cont de următoarele condiții preliminare pentru conectarea în rețea:

1. La locul de instalare este disponibilă o rețea locală.
Pregătiți parola WiFi.
2. Aplicația Miele este disponibilă pe un dispozitiv mobil.
3. Aveți un cont de utilizator în aplicația Miele.

Aplicația Miele

Aplicația Miele poate fi descărcată gratuit de pe Apple App Store® sau Google Play Store™.



Efectuarea primei conectări la rețea

■ Atingeți *OK*.

Pe afișaj apare .

■ Cu ajutorul tastei cu senzor < sau > derulați la simbolul .



■ Atingeți *OK*.

■ Cu ajutorul tastei cu senzor < sau > derulați la simbolul .

■ Atingeți *OK*.

■ Cu ajutorul tastelor cu senzor < și >, selectați metoda de conectare dorită (aplicație sau WPS).

■ Atingeți *OK*.

■ Pentru a ieși din modul de setare , derulați, cu ajutorul tastei cu senzor < sau >, la simbolul .

Pornirea și oprirea aparatului frigorific

- Atingeți *OK*.
- Cu ajutorul tastei cu senzor < sau >, derulați la simbolul ↶, iar apoi apăsați *OK*.

După efectuarea cu succes a conexiunii, pe afișaj apare .

În cazul în care conexiunea nu a reușit, apare .

Reporniți procesul.

Efectuarea Scan & Connect

- Scanați codul QR.

Dacă ați instalat aplicația Miele și aveți un cont de utilizator, veți fi direcționat direct în rețea.

Dacă nu ați instalat încă aplicația Miele, veți fi direcționat către Apple App Store® sau Google Play Store™.

- Instalați aplicația Miele și configurați un cont de utilizator.
- Scanați din nou codul QR.

Aplicația Miele vă ghidează pe parcursul procesului de configurare.

(în funcție de model)



Temperatura corectă

Setarea corectă a temperaturii este foarte importantă pentru păstrarea alimentelor. Reducerea temperaturii determină reducerea ratei de înmulțire a microorganismelor. Alimentele nu se alterează atât de repede.

Temperatura din aparat va crește:

- cu cât se deschide mai des ușa și cu cât este ținută deschisă mai mult timp
- cu cât sunt depozitate mai multe alimente
- cu cât sunt mai calde alimentele introduse în aparat
- cu atât este mai ridicată temperatura ambientală din aparat. Aparatul frigorific este proiectat pentru o anumită clasă climatică (interval de temperatură ambientală) și nu trebuie utilizat în afara limitelor acesteia.

... în zona frigider

În frigider recomandăm o temperatură de răcire de **4 °C**.

... în congelator

Pentru a congela alimente proaspete este necesară o temperatură de **-18 °C**.

Perioada de valabilitate a alimentelor poate fi prelungită și se menține calitatea optimă.

De îndată ce temperatura se ridică la peste -10 °C, microorganismele redevin active în alimente, astfel că alimentele nu mai pot fi păstrate mult timp. Din acest motiv, alimentele parțial sau complet decongelate nu trebuie recongelate decât după ce au fost prelucrate (fierte sau prăjite). Temperaturile ridicate din timpul procesului de gătit distrug marea majoritate a microorganismelor.

La o temperatură constantă de -18 °C în aparatul frigorific și o igienă corespunzătoare, se poate folosi durată maximă de depozitare a alimentelor și evita deșeurile alimentare.

Afișaj temperatură

În timpul funcționării obișnuite afișajul de temperatură de pe ecran indică **temperatura medie efectivă din zona aparat frigorific și temperatura maximă din zona aparat frigorific**, existente în momentul respectiv în aparat.

În funcție de temperatura ambientală și de setare, poate dura câteva ore până când sunt atinse și afișate permanent temperaturile dorite.

Setarea temperaturii din frigider și congelator

- Apăsăți scurt butonul cu senzor *OK* de la nivelul panoului de comandă.

Pe afișaj apare  (Zona de răcire este selectată).

- Dacă este necesar, modificați zona de temperatură selectată cu butoanele senzorului < și >.
- Apăsăți scurt *OK*.

Afișajul temperaturii revine la temperatura actuală existentă în zona de temperatură corespunzătoare.

Valori de setare posibile

- Zona aparat frigorific: 2 până la 9 °C
- Aparat Frigorific: -15 până la -26 °C

Operarea

Alarma de temperatură și alarma uşii



 Pericol pentru sănătate din cauza consumului de alimente alterate.

Dacă temperatura a fost mai mare de -18 °C pentru o perioadă mai îndelungată, alimentele se pot dezgheța sau decongela. Acest lucru scurtează termenul de valabilitate al alimentelor.

Verificați dacă alimentele nu sunt dezghețate sau decongelate. În acest caz, consumați alimentele cât mai repede posibil sau preparați-le (prin fierbere sau prăjire) înainte de a le congela din nou.

Alarma de temperatură

Aparatul este echipat cu o alarmă de temperatură, astfel încât temperatura din aparatul frigorific să nu crească neobservată.

Dacă temperatura din aparat frigorific crește prea mult,   afișajul de temperatură al aparatului frigorific rămâne aprins roșu.

Suplimentar se aude un semnal de avertizare până când starea de alarmă se încheie sau până când semnalul de alarmă este oprit prematur.

Temperatura la care este programată aparatul frigorific determină temperatura pe care aparatul frigorific o recunoaște ca fiind prea ridicată.

O alarmă de temperatură este afișată anterior unei alarme a uşii existente.



Semnalul acustic și optic se declanșează, de exemplu, în următoarele situații:

- Când porniți aparatul, dacă temperatura dintr-o zonă de temperatură diferă prea mult de valoarea setată.
- Când sortați sau scoateți alimente congelate și pătrunde prea mult aer cald din încăperea.
- Când puneți la congelat cantități mari de alimente dintr-o dată.
- Când puneți la congelat alimente proaspete, calde.
- Când a avut loc o pană de curent.
- Când aparatul este defect.



Înainte de a dezactiva alarma de temperatură, cauza declanșării alarmei trebuie identificată și remediată.

Dacă alarma sonoră vă deranjează, o puteți opri anticipat.



■ Apăsăți scurt *OK*.

Mesajul de avertizare a fost confirmat:   se stinge, iar sunetul de avertizare încetează.



Pe afișaj apare ecranul de pornire: Pe afișajul de temperatură al zonei aparat frigorific este afișată intermitent timp de cca. 1 minut temperatura cea mai ridicată înregistrată până la acel moment în zona aparat frigorific. Apoi afișajul de temperatură comută pe temperatura actuală din aparat frigorific.

Alarma sonoră se va opri. Simbolul   dispăre când starea de alarmă încetează.

Alarma pentru ușa



Dacă ușa aparatului stă deschisă mai mult timp,   este aprins în culoarea galbenă pe afișajul corespunzător de temperatură. În plus, se emite un semnal sunet de avertizare și iluminarea interioară se aprinde în mod intermitent.

Perioada de timp până la pornirea Alarimei ușii poate fi modificată (consultați capitolul „Efectuarea altor setări”). Semnalul acustic de avertizare al alarmei ușii poate fi dezactivat (a se vedea capitolul „Efectuarea altor setări”).

De îndată ce închideți ușa, sunetul de avertizare se oprește și   se stinge pe afișaj.

Oprirea anticipată a alarmei pentru ușa

■ Apăsăți scurt pe *OK*.

  se stinge și sunetul de avertizare se oprește. Iluminatul interior luminează constant.

Dacă ușa aparatului nu este închisă, alarma pentru ușa se repetă după 1 minut.

Utilizarea Super Răcire, Super Congelare și DynaCool

Super Răcire ❄

Dacă funcția Super Răcire ❄ este pornită, atunci **Aparatul Frigorific** se răcește foarte repede la cea mai joasă valoare (în funcție de temperatura ambientală). Aparatul Frigorific funcționează la cea mai mare putere de răcire posibilă și temperatura scade. Selecționați această funcție, dacă doriți să răciți rapid cantități mari de alimente proaspete sau băuturi pe care le introduceți în aparatul frigorific.

Dacă funcția Super Răcire este activată ❄ se pot accentua zgomotele produse de dispozitiv.

Funcția Super Răcire ❄ trebuie activată chiar înainte de a introduce alimente sau băuturi.

Funcția Super Răcire ❄ se dezactivează automat după aprox. 12 ore. Aparatul funcționează din nou la puterea normală de răcire.

Sfat: Pentru a economisi energie, funcția Super Răcire ❄ poate fi dezactivată manual odată ce alimentele și băuturile au fost răcite suficient.

Activare/Dezactivare funcție Super Răcire ❄

■ Apăsăți scurt butonul cu senzor *OK* de la nivelul panoului de comandă.

Pe afișaj apare  (Zona de răcire este selectată).

■ Apăsăți scurt *OK*.

■ Derulați cu ajutorul butonului cu senzor < până la simbolul ❄.

■ Apăsăți scurt *OK*.

În cazul în care este **activată** funcția Super Răcire ❄ apare un punct în colțul superior al afișajului •.

■ Derulați cu ajutorul butonului cu senzor > pe valoarea temperaturii dorită și apăsați scurt pe *OK*.

Operarea

SuperFrost ❄️

Dacă funcția SuperFrost ❄️ este pornită, atunci **aparatură frigorifică** se răcește foarte repede la cea mai joasă valoare (în funcție de temperatura ambientală). Aparatură frigorifică funcționează la cea mai mare putere de răcire posibilă și temperatura scade. Selectați această funcție înainte de congelarea alimentelor proaspete. Astfel alimentele vor fi congelate rapid și în profunzime, iar valoarea nutritivă, vitaminele, aspectul și gustul se păstrează.

Dacă funcția SuperFrost este activată ❄️ se pot accentua zgomotele produse de dispozitiv.

SuperFrost trebuie activată aprox. **cu 6 ore înainte de introducerea** alimentelor ce trebuie congelate. Când congelați **cantitatea maximă de alimente**, funcția SuperFrost ❄️ trebuie activată cu **24 de ore înainte**.

Funcția SuperFrost ❄️ se dezactivează automat după maxim 72 de ore. Aparatură funcționează din nou la puterea normală de răcire. Durata până la oprirea funcției depinde de cantitatea de alimente proaspete introduse.

Sfat: Pentru a economisi energie, funcția SuperFrost poate fi dezactivată manual odată ce alimentele și băuturile au fost răcite suficient.

Nu e necesară dezactivarea funcției SuperFrost,

- dacă puneți în aparatură frigorifică alimente deja congelate.
- dacă puneți la congelat cel mult 2 kg de alimente pe zi.

Activarea/dezactivarea funcției SuperFrost ❄️

- Apăsăți scurt butonul cu senzor *OK* de la nivelul panoului de comandă.

Pe afișaj apare  (Zona de răcire este selectată).

- Derulați cu ajutorul butonului cu senzor > până la simbolul .

- Apăsăți scurt *OK*.

- Derulați cu ajutorul butonului cu senzor < până la simbolul ❄️.

- Apăsăți scurt *OK*.

În cazul **activării** funcției SuperFrost ❄️ în colțul de sus al afișajului apare un punct •.

- Utilizați butoanele senzorului < și > pentru a selecta valoarea dorită a temperaturii și apăsați pe *OK*.

DynaCool

Când DynaCool  nu este activată, circulația naturală a aerului din aparatură va determina formarea diferitelor zone de temperatură în aparatură frigorifică (aerul rece și greu coboară către partea de jos a aparaturii). Aceste zone de temperatură trebuie luate în considerare la depozitarea alimentelor (consultați capitolul „Păstrarea alimentelor în aparatură frigorifică“).



Totuși, dacă depozitați dintr-o dată o cantitate mare de alimente identice în aparatură frigorifică (de exemplu, după sesiunea săptămânală de cumpărături), puteți obține o temperatură relativ uniformă pentru toate zonele din interior cu funcția de Răcire Dinamică. Toate alimentele din zona aparatură frigorifică sunt răcite ulterior în aproximativ aceeași măsură.

Valoarea temperaturii poate fi reglată în continuare.

Activați funcția DynaCool  inclusiv la:

- O temperatură ambientală ridicată (de la aprox. 35 °C)
- o umiditate a aerului ridicată (de ex. în zilele de vară)

Ventilatorul pornește întotdeauna automat atunci când compresorul pornește automat.

Sfat: Deoarece consumul de energie este mai ridicat atunci când funcția DynaCool  este pornită, trebuie să dezactivați funcția DynaCool  în condiții normale de utilizare.



Pentru a economisi energie, ventilatorul se oprește temporar atât timp cât ușa este deschisă.

Activarea/dezactivarea funcției DynaCool

- Apăsăți scurt butonul cu senzor *OK* de la nivelul panoului de comandă.

Pe afișaj apare  (Zona de răcire este selectată).

- Apăsăți scurt *OK*.
- Derulați cu ajutorul butonului cu senzor $<$ sau pe simbolul .
- Apăsăți scurt *OK*.

În cazul în care este **activată** funcția DynaCool  apare un punct în colțul superior al afișajului .

- Derulați cu ajutorul butonului cu senzor $>$ pe valoarea temperaturii dorită și apăsați scurt pe *OK*.

Păstrarea alimentelor în aparatul frigorific

Diverse zone de păstrare

Datorită circulației naturale a aerului din aparat, în interiorul acestuia se formează diferite zone de temperatură.

Aerul rece și greu coboară către partea de jos a aparatului frigorific. Utilizați eficient diversele zone când depozitați alimente în aparat.

Acesta este un dispozitiv frigorific cu răcire dinamică. Când ventilatorul funcționează, frigul este distribuit uniform în frigider. Diferitele zone reci sunt mai puțin pronunțate.

Cea mai caldă zonă

Cea mai caldă zonă este în partea din față-sus a aparatului și pe ușă. Folosiți-o de exemplu pentru păstrarea untului, astfel încât să rămână tartinabil, și a cașcavalului, astfel încât să își păstreze aroma.

Cea mai rece zonă

Cea mai rece zonă a aparatului frigorific este chiar deasupra sertarului DailyFresh și la peretele posterior.

Cu o temperatură setată la 4 °C și o igienă corespunzătoare, se întârzie înmulțirea bacteriilor, de ex. a salmonelilor și listeriilor, care pot duce la intoxicații alimentare grave.

Prin urmare, folosiți aceste zone pentru toate alimentele sensibile și ușor perisabile, ca de ex.:

- pește, carne roșie, carne de pasăre
- mezeluri, produse semipreparate
- ouă sau mâncăruri/produse de patiserie care conțin smântână/frișcă

Operarea

- aluat proaspăt, aluat pentru prăjituri, pizza, quiche
- brânză din lapte nefiert și alte produse din lapte nefiert
- humus, creme tartinabile de legume, înlocuitori de cremă de brânză vegetală
- legume preambalate
- în general toate alimentele proaspete (a căror dată de expirare este valabilă doar dacă se menține o temperatură de cel puțin 4 °C)

Păstrați alimentele ambalate sau neambalate?

Păstrați alimentele în frigider ambalate sau bine acoperite (în ceea ce privește zona DailyFresh, există excepții). Astfel alimentele nu vor căpăta mirosuri străine, nu se vor usca și veți evita transmiterea eventualelor germeni existenți. Aveți în vedere acest lucru în special la păstrarea alimentelor de origine animală. Aveți grijă în special ca alimentele precum carnea crudă și peștele să nu intre în contact cu alte alimente.

Dacă temperatura este setată corect, iar igiena este corespunzătoare, durata de păstrare a alimentelor se poate prelungi considerabil. Se evită risipa de alimente.

Alimente bogate în proteine

Rețineți că alimentele bogate în proteine se alterează mai repede decât altele. De exemplu, crustaceele se alterează mai rapid decât peștele, iar peștele se alterează mai rapid decât carnea roșie.

Depozitarea alimentelor în sertarul DailyFresh

Sertar DailyFresh

În sertarul DailyFresh sunt condiții optime de depozitare pentru legume și fructe.

În sertarul DailyFresh umiditatea aerului poate fi reglată în așa fel încât să corespundă, cu aproximație, alimentelor depozitate. O umiditate ridicată a aerului face ca alimentele să își păstreze propria umiditate și să nu se usuce prea rapid. Temperatura corespunde, cu aproximație, temperaturii din aparatul frigorific convențional.

Rețineți că o stare inițială bună a alimentelor este esențială pentru obținerea unui rezultat de depozitare optim.

Modificarea umidității aerului în compartimentul DailyFresh-pentru fructe și legume

Gradul de umiditate a aerului depinde în principiu de tipul și de cantitatea de alimente depozitate, atunci când depozitați alimentele neambalate. În cazul în care încărcătura este mică, umiditatea aerului poate fi prea redusă.

Sfat: Dacă nu depozitați multe alimente, puneți-le în ambalaje etanșe.

Selectarea umidității nemajorate a aerului Δ

În setările din fabricație, umiditatea crește și capacul compartimentului este împins înapoi ΔΔΔ.

Modificați setările din fabricație numai dacă umiditatea din sertarul DailyFresh este prea mare:

- Deschideți sertarul DailyFresh.

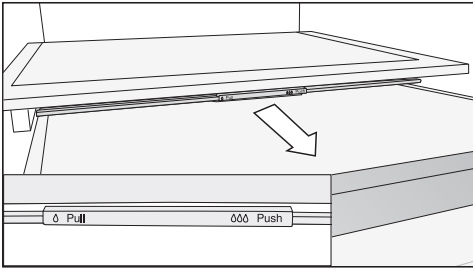

- Trageți capacul compartimentului în față până întâmpinați rezistență.

Capacul compartimentului este deschis și umiditatea aerului se reduce Δ.

Selectarea umidității crescute a aerului ΔΔΔ

- Deschideți sertarul DailyFresh.

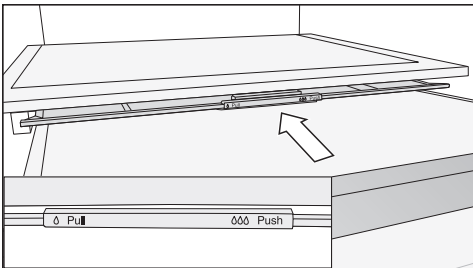

- Împingeți capacul compartimentului până întâmpinați rezistență.

Capacul compartimentului este închis și umiditatea rămâne în compartiment ΔΔΔ.

Congelarea și depozitarea alimentelor proaspete

Înainte de așezarea alimentelor

- Când congelați mai mult de 2 kg de alimente proaspete, activați funcția SuperFrost ❄ cu 6 ore înainte de a introduce alimentele în aparatul frigorific.
- Când congelați o cantitate mai mare de 2 kg de alimente proaspete, activați funcția SuperFrost ❄ cu 24 ore înainte de a introduce alimentele în aparatul frigorific.

Aceasta contribuie și la prevenirea descongelării alimentelor care se află deja depozitate în aparatul frigorific.

- Congelați doar alimente proaspete care sunt în stare bună.

Aveți în vedere faptul că anumite alimente nu sunt adecvate pentru congelare. Acestea includ, de exemplu, tipuri de legume care sunt consumate de obicei crude, cum ar fi salata verde sau ridichii.

Sfat: Pentru a se păstra culoarea, gustul, aroma și vitamina C, blansați legumele înainte de congelare. Pentru aceasta introduceți porțiile de legume timp de 2–3 minute în apă clocotită. Apoi scoateți legumele și răciți-le rapid în apă rece. Lăsați legumele la scurs.

Operarea

Așezarea alimentelor în scopul congelării

 Pericol de deteriorare din cauza încălzirii prea mari.

O încălzire prea mare poate deteriora sertarul aparatului frigorific/placa de sticlă.

Respectați cantitatea maximă de încărcare:

sertar = 15 kg

placă de sticlă = 35 kg

Când congelați alimente, asigurați-vă că alimentele deja congelate nu vin în contact cu alimentele proaspete puse la congelat, pentru a evita dezghețarea celor congelate.

- Pentru a preveni lipirea alimentelor prin înghețare, asigurați-vă că ambalajele sunt uscate.

Pentru a vă asigura că alimentele îngheață rapid până la mijloc, nu depășiți următoarele dimensiuni de ambalaj:

- Legume și fructe max. 1 kg
- Carne max. 2,5 kg

– Congelarea unei cantități mici de alimente

Congelați alimentele în sertarul superior al aparatului frigorific.

- Dacă este posibil, puneți alimentele congelate în spatele sertarului aparatului frigorific, lângă peretele din spate, astfel încât alimentele congelate să înghețe în profunzime cât mai repede posibil.



– introduceți cantitatea maximă de alimente (vezi plăcuța de date)

Distribuiți alimentele în sertarele cele mai de sus ale congelatorului. În sertarul cel mai de jos depozitați numai alimente care au fost deja congelate.

- Dacă este posibil, puneți alimentele congelate în capătul sertarului congelatorului, lângă peretele din spate, astfel încât alimentele congelate să înghețe în profunzime cât mai repede posibil.

Răcirea rapidă a băuturilor

Pentru răcirea rapidă a băuturilor în aparat frigorific, activați funcția Super-Frost .

Dacă doriți să răciți o cantitate mare de băuturi, respectiv dacă doriți să răciți și băuturi în zona aparat frigorific, atunci selectați în modul Setări  funcția mod Party .

Când doriți să răciți rapid băuturile în congelator, asigurați-vă că sticlele **sunt lăsate înăuntru mai mult de o oră**. Sticlele pot plesni.

Prepararea cuburilor de gheață

- Umpleți cu apă tava pentru cuburi de gheață până la 3/4 din capacitatea sa, apoi așezați tava pentru cuburi de gheață pe fundul unuia dintre sertarele congelatorului.
- Odată înghețată, folosiți un instrument bont, de exemplu o coadă de lingură, pentru a scoate din aparatul frigorific.

Sfat: Cuburile de gheață pot fi scoase ușor din tavă, răsucind ușor tava sau ținând-o puțin timp sub jet de apă rece.

Explicații ale setărilor respecti- ve



În cele ce urmează sunt descrise doar setările care necesită explicații suplimentare.



Atunci când vă aflați în modul Setări  alarma ușii sau o altă alarmă de avertizare sunt dezactivate automat.



Modul Party

Funcția Modul Party  se recomandă în special atunci când doriți să răciți sau să congelați rapid cantități mari de alimente proaspete și băuturi pe care le introduceți în aparat frigorific.

Sfat: Activați Modul Party  cu cca. 4 ore înainte de introducerea alimentelor și băuturilor.

Dacă este activat Modul Party , funcțiile DynaCool , Super Răcire și Super-Frost  se activează automat.

Modul Party  nu poate fi activat dacă zona de răcire este dezactivată sau dacă Modul Holiday (Vacanță)  este activat.

Funcția Modul Party  se oprește în mod automat după cca. 24 de ore. Puteți dezactiva funcția Modul Party  oricând înainte.

Modul Holiday (Vacanță)

Funcția Modul Holiday (Vacanță)  se recomandă în cazul în care, de ex. în timpul concediului, nu doriți să opriți complet aparatul frigorific sau nu aveți nevoie de o putere mare de răcire.

Modul Holiday (Vacanță)  activat apare la nivelul afișajului Start.

Zona aparat frigorific este reglată la o temperatură de 15 °C. Astfel aparatul frigorific poate să rămână pornit, funcționând economic.

Aparat Frigorificul rămâne pornit la temperatura setată anterior.

La această temperatură medie a aparatului frigorific, alimentele care nu sunt ușor perisabile pot rămâne în aparatul frigorific ceva timp. Consumul energetic este mai scăzut decât în regimul normal de funcționare.

În plus, nu se formează miros sau mucegai, așa cum s-ar putea întâmpla dacă aparatul frigorific ar fi oprit, iar ușa aparatului ar rămâne închisă.

 Pericol pentru sănătate din cauza consumului de alimente alterate.

În cazul în care temperatura din aparatul frigorific depășește 4 °C pentru un timp mai îndelungat, valabilitatea și calitatea alimentelor poate fi afectată.



Porniți Modul Holiday (Vacanță)  întotdeauna pentru o durată de timp limitată.

În acest interval de timp nu depozitați alimente sensibile și ușor perisabile precum fructele, legumele, peștele, carnea și produsele lactate.

Activarea funcției de blocare /

Funcția de blocare activată  protejează de opriri nedorite ale aparatului frigorific și de modificări nedorite ale setărilor de către persoane neautorizate, de ex. copii.

Selectarea altor setări

■ Derulați în modul setări  cu ajutorul butonului cu senzor < sau > pe simbolul .

■ Apăsați scurt OK.

În cazul în care funcția blocare  este activată apare un punct în colțul superior al afișajului •.

■ Închideți ușa aparatului. Abia atunci este activată funcția de blocare .

Dezactivare pentru scurt timp a funcției de blocare /

Dacă doriți, de ex. să ajustați temperatura, funcția de ajustare poate fi pentru scurt timp dezactivată:

■ Apăsați scurt OK.

Pe afișaj apare .

■ Atingeți pentru cca. 6 secunde butonul cu senzor OK.

Pe afișaj apare  (Zona de răcire este selectată).

■ Dacă este necesar, modificați zona de temperatură selectată cu butoanele senzorului < și >.

■ Apăsați scurt OK.

■ Acum efectuați setările dorite.

■ Apăsați scurt OK.

Prin închiderea ușii aparatului frigorific, funcția de blocare se activează din nou .

Oprirea completă a funcției de blocare /

■ Apăsați scurt OK.

Pe afișaj apare .

■ Atingeți pentru cca. 6 secunde butonul cu senzor OK.

Pe afișaj apare  (Zona de răcire este selectată).

■ Derulați cu ajutorul butonului cu senzor < sau > pe simbolul .

■ Apăsați scurt OK.

■ Derulați cu ajutorul butonului cu senzor < sau > pe simbolul .

■ Apăsați scurt OK.

Funcția de blocare oprită apare  pe afișaj.

Modul Sabat

Aparatul este prevăzut cu modul Sabat ce vine în sprijinul obiceiurilor religioase ale consumatorilor.

Modul Sabat  activat se va afișa în primul rând la nivelul afișajului de pornire.

După 3 secunde se închide afișajul.

Pe durata activării modului Sabat  nu puteți efectua setări la aparatul frigorific.

Aveți grijă ca ușile aparatului să fie bine închise, întrucât avertizările optice și acustice sunt oprite.

Funcția modul Sabat  se dezactivează automat după aprox. 80 de ore.

Atunci când modul Sabat  este activat, se dezactivează:

- iluminatul interior atunci când ușa aparatului este deschisă
- toate semnalele acustice și optice
- afișajul de temperatură
- o conexiune Wi-Fi activă



Toate celelalte funcții activate anterior rămân activate.

 Pericol pentru sănătate din cauza consumului de alimente alterate.



Întrucât în timpul modului Sabat  nu este afișată o eventuală pană de curent, se poate întâmpla ca alimentele să fie expuse unor temperaturi ridicate pentru un timp îndelungat. Acest lucru scurtează termenul de valabilitate al alimentelor.

Dacă în timpul modului Sabat  a survenit o pană de curent, verificați calitatea alimentelor.

Activarea modului Sabat

■ Derulați în modul setări  cu ajutorul butonului cu senzor < sau > până la simbolul .

■ Apăsați scurt OK.

În cazul funcției mod Sabat  activate apare un punct în colțul superior al afișajului .

După 3 secunde se închide afișajul.



■ Închideți ușa aparatului.

Dezactivarea modului Sabat

■ Apăsați scurt pe butonul cu senzor OK.

Pe afișaj apare .

■ Apăsați scurt OK.



În cazul funcției mod Sabat  activate apare un punct în colțul superior al afișajului .

■ Apăsați scurt OK.

În cazul funcției mod Sabat  dezactivate se aprinde punctul din colțul superior al afișajului.

Modificarea timpului până când alarma ușii pornește

Puteți seta cât de repede va suna alarma ușii după deschiderea ușii aparatului frigorific.

■ Derulați în modul setări  cu ajutorul butonului cu senzor < sau > până la simbolul .

■ Apăsați scurt OK.

■ Alegeți cu ajutorul butonului cu senzor < și > intervalul de timp dorit între 30 de secunde și 3 minute: 30 de secunde.

■ Apăsați scurt OK.

Conectarea la rețea

Aparatul dumneavoastră frigorific este dotat cu un modul Wi-Fi integrat. Modulul Wi-Fi permite conectarea la rețeaua dumneavoastră de acasă și utilizarea aplicației Miele pe un dispozitiv mobil.

După prima conectare a aparatului frigorific la rețeaua Wi-Fi, conexiunea va fi restabilită automat la fiecare repornire a aparatului frigorific.

Asigurați-vă că în locul de instalare al aparatului frigorific există o rețea Wi-Fi cu un semnal suficient de puternic.

Prin integrarea aparatului frigorific în rețeaua dumneavoastră Wi-Fi consumul de energie crește inclusiv atunci când aparatul frigorific este oprit.

Selectarea altor setări

Caracteristici inteligente suplimentare disponibile prin intermediul aplicației Miele*

Prin intermediul aplicației Miele vă bucurați de acces la o varietate mare de opțiuni inteligente, precum:

- Obținerea informațiilor de stare
- Utilizarea funcțiilor suplimentare practice
- Instalarea actualizărilor de software oferite periodic de Miele pentru a vă menține aparatul frigorific la cel mai înalt nivel de funcționare.

Mai multe detalii despre caracteristicile suplimentare inteligente sunt disponibile pe site-ul web Miele, în Apple App Store® sau în Google Play Store™.

* Ofertă digitală suplimentară de la Miele & Cie. KG. Gama de funcții poate varia în funcție de model și țară. Trebuie să acceptați Termenele și condițiile generale și Politica de confidențialitate privind produsele și serviciile digitale Miele din aplicația Miele. Miele își rezervă dreptul de a modifica sau întreprinde în orice moment ofertele digitale.

Efectuarea primei conectări la rețea

■ Atingeți OK.

Pe afișaj apare .

■ Cu ajutorul tastei cu senzor < sau > derulați la simbolul .



■ Atingeți OK.

■ Cu ajutorul tastei cu senzor < sau > derulați la simbolul @.

■ Atingeți OK.

■ Cu ajutorul tastelor cu senzor < și >, selectați metoda de conectare dorită (aplicație sau WPS).

■ Atingeți OK.

■ Pentru a ieși din modul de setare , derulați, cu ajutorul tastei cu senzor < sau >, la simbolul .

■ Atingeți OK.

■ Cu ajutorul tastei cu senzor < sau >, derulați la simbolul , iar apoi apăsați OK.

După efectuarea cu succes a conexiunii, pe afișaj apare .

În cazul în care conexiunea nu a reușit, apare .

Reporniți procesul.

Dezactivarea conexiunii WiFi

■ Apăsați scurt OK.

Pe afișaj apare .



■ Derulați cu ajutorul butonului cu senzor < sau > la simbolul .

■ Apăsați scurt OK.

■ Derulați cu ajutorul butonului cu senzor < sau > la simbolul @.

■ Apăsați scurt OK.

În situația funcției WiFi dezactivată apare pe afișaj simbolul .

■ Pentru a ieși din modul de setare , derulați cu butonul cu senzor < sau > la simbolul .

■ Apăsați scurt OK.

■ Derulați cu ajutorul butonului cu senzor < sau > pe simbolul  și apăsați scurt OK.

Activarea conexiunii WiFi



■ Apăsați scurt OK.

Pe afișaj apare .

■ Derulați cu ajutorul butonului cu senzor < sau > la simbolul .

■ Apăsați scurt OK.





- Derulați cu ajutorul butonului cu senzor < sau > la simbolul @.
- Apăsăți scurt OK.
- Derulați cu ajutorul butonului cu senzor < sau > pe simbolul ↩ și apăsați scurt OK.

În situația în care funcția WiFi este activată, apare simbolul  precum și un punct în colțul superior al afișajului .

- **Pentru a ieși din modul de setare** , derulați cu butonul cu senzor < sau > la simbolul ↩.
- Apăsăți scurt OK.
- Derulați cu ajutorul butonului cu senzor < sau > pe simbolul ↩ și apăsați scurt OK.

Atunci când conexiunea WiFi este activă, pe afișaj apare simbolul .

Resetarea configurării rețelei

- Apăsăți scurt OK.
- Pe afișaj apare .
- Derulați cu ajutorul butonului cu senzor < sau > la simbolul .
- Apăsăți scurt OK.
- Derulați cu ajutorul butonului cu senzor < sau > la simbolul @.
- Apăsăți scurt OK.
- Derulați cu ajutorul butonului cu senzor > la simbolul .
- Apăsăți scurt OK.
- Derulați cu ajutorul butonului cu senzor > la simbolul X.
- Apăsăți scurt OK.
- **Pentru a ieși din modul de setare** , derulați cu butonul cu senzor < sau > la simbolul ↩.



- Apăsăți scurt OK.
- Derulați cu ajutorul butonului cu senzor < sau > pe simbolul ↩ și apăsați scurt OK.

Toate setările efectuate și toate datele introduse pentru Miele@home se resetează.

Conexiunea Wi-Fi a fost dezactivată, , se stinge de pe afișaj.

Modificarea volumului semnalelor sonore /



Puteți modifica volumul semnalelor sonore (de ex. de la alarma ușii sau alarma în caz de erori). Sau puteți dezactiva semnalele sonore dacă vă deranjează.

- Derulați în modul setări  cu ajutorul butonului cu senzor < sau > până la simbolul .
- Apăsăți scurt OK.
- Cu ajutorul butoanelor cu senzori < și > selectați volumul dorit al semnalelor sonore.
- Apăsăți scurt OK.

În cazul semnalelor sonore oprite apare .

Modificarea luminozității afișajului

Puteți adapta intensitatea luminoasă a afișajului la condițiile de luminozitate ale mediului ambiental.

- Derulați în modul setări  cu ajutorul butonului cu senzor < sau > până la simbolul .
- Apăsăți scurt OK.
- Cu ajutorul butoanelor cu senzori < și > selectați luminozitatea dorită a afișajului.
- Apăsăți scurt OK.

Selectarea altor setări



Dezactivare regim demonstrativ

Regimul demonstrativ  este conceput pentru reprezentanțele care doresc să demonstreze funcționarea aparatului frigorific fără a porni răcirea. Nu aveți nevoie de această setare pentru uz casnic.

Dacă regimul demonstrativ a fost activat din fabricație, după pornirea aparatului frigorific pe afișaj apare .

- Apăsăți scurt butonul cu sensor *OK* de la nivelul panoului de comandă.



Pe afișaj apare inițial Miele, apoi ecranul de pornire.

- Apăsăți scurt *OK*.
- Derulați în modul setări  cu ajutorul butonului cu sensor < sau > până la simbolul .
- Apăsăți scurt *OK*.

După ce regimul demonstrativ  a fost dezactivat, aparatul frigorific se oprește și trebuie repornit.

Revenirea la setările din fabricație

Toate setările aparatului frigorific revin la setările din fabricație (Setări consultați capitolul „Descrierea dispozitivului”).

- Derulați în modul setări  cu ajutorul butonului cu sensor < sau > până la simbolul .
- Apăsăți scurt *OK*.
- Derulați cu ajutorul butonului cu sensor > până la simbolul .
- Apăsăți scurt *OK*.

Aparatul frigorific se oprește și trebuie repornit.



Informații

Pe afișaj sunt indicate date ale dispozitivului (denumirea modelului și numărul de fabricație).

Pregătiți datele acestui aparat:

- pentru integrarea aparatului frigorific în rețeaua dumneavoastră WiFi (consultați capitolul „Setări suplimentare”, secțiunea „Miele@home”) (în funcție de model).
- pentru semnalarea unei defecțiuni la Serviciul de asistență tehnică Miele (consultați capitolul „Serviciul de asistență tehnică”).
- pentru a solicita informații din baza de date EPREL (consultați capitolul „Serviciul pentru clienți”).

Indicator de înlocuire filtru



După instalarea filtrului cu carbon (accesoriu opțional) inițial trebuie activat indicatorul de înlocuire filtru în  modul setări .

Indicatorul de înlocuire filtru  vă amintește la nivelul afișajului că trebuie înlocuit filtrul cu carbon la fiecare 6 luni (consultați capitolul „Curățare și Întreținere”, secțiunea „Schimbarea filtrului cu carbon”).

Mod curățare

Modul curățare  facilitează curățarea din zona frigider (consultați capitolul „Curățare și Întreținere”). Iluminatul interior rămâne pornit, chiar dacă aparatul frigorific este oprit. Semnalele acustice și optice vor fi oprite.

Modul curățare  activat apare la nivelul afișajului.

După curățare, modul curățare  trebuie dezactivat. Dacă ușa dispozitivului este închisă pentru mai mult de 10 minute, modul curățare  se oprește în mod automat.

Curățare și Îngrijire

Îndepărtarea etichetei cu date tehnice din interiorul aparatului frigorific nu este permisă. Aceasta este necesară în caz de defecțiune.

Aveți grijă să nu pătrundă apă la componentele electronice sau la sistemul de iluminat.

 Pericol de deteriorare din cauza pătrunderii umidității.

Aburul degajat de un aparat de curățat cu aburi poate deteriora materialele plastice și componentele electrice.

Nu utilizați un aparat de curățat cu aburi pentru a curăța aparatul frigorific.

Dezghețarea

Frigiderul și sertarul DailyFresh

Frigiderul și sertarul DailyFresh se dezgheață automat.

În timpul funcționării compresorului, în funcție de funcțiile active, pe peretele din spate al zonei frigider se poate forma brumă și stropi de apă. Nu este nevoie să îndepărtați bruma sau picăturile de apă.

Condensul este scurs printr-un canal și prin orificiul de drenare în sistemul de evaporare al aparatului frigorific. Căldura din compresor evaporă automat apa condensată.

Congelatorul

Combina frigorifică este dotată cu un sistem „NoFrost“, care dezgheață automat congelatorul.

Indicații privind agenții de curățare

În interiorul aparatului utilizați doar agenți de curățare și întreținere care nu afectează alimentele.

Pentru a preveni deteriorarea suprafețelor aparatului dumneavoastră, în timpul curățării, **nu** folosiți



- agenți de curățare care conțin sodă, amoniac, acizi sau cloruri
- agenți de curățare cu compuși anti-calcar
- agenți de curățare abrazivi (de ex. pulbere sau lichid abraziv de curățare și pietre abrazive)
- agenți de curățare pe bază de solvenți
- agenți de curățare pentru inox
- detergenți pentru mașini de spălat vase
- spray-uri pentru cuptoare
- detergenți pentru curățat sticla
- perii și bureți duri și abrazivi (de ex. bureți pentru curățarea oalelor)
- radiere speciale de îndepărtat mizeria
- răzuitoare metalice ascuțite

Recomandăm pentru curățare un burete curat, apă caldută și puțin detergent de vase pentru spălare manuală.

Pregătirea aparatului pentru curățare

Curățați doar frigiderul:

Activați modul Curățare . Răcirea din frigider este astfel oprită, iar iluminatul interior rămâne pornit.

- Derulați în modul setări  cu ajutorul butonului cu senzor < sau > pe simbolul .
- Apăsăți scurt pe OK.

În cazul funcției mod curățare  activate apare un punct în colțul superior al afișajului *.

Modul curățare  activat apare la nivelul afișajului Start.

- Scoateți toate alimentele din frigider și depozitați-le într-un loc răcoros.
- Scoateți toate accesoriile care pot fi scoase pentru a fi curățate în afara aparatului frigorific (consultați secțiunea „Scoaterea accesoriilor, dezambblarea și curățarea“).

Curățați zona frigider/toată combina frigorifică:

- Opriti aparatul frigorific.

Pe afișaj apare  și răcirea este oprită.

- Scoateți toate alimentele din zona frigider/combina frigorifică și depozitați-le într-un loc răcoros.
- Scoateți toate accesoriile care pot fi scoase pentru a fi curățate în afara aparatului frigorific (consultați secțiunea „Scoaterea accesoriilor, dezambblarea și curățarea“).

Curățarea spațiului interior

Curățați aparatul frigorific regulat, cel puțin o dată pe lună.

Dacă murdăria se fixează, devine imposibil de înlăturat în anumite cazuri. Suprafețele se pot decolora sau deteriora.

Ștergeți imediat orice murdărie.

- Curățați **spațiul interior** cu o lavetă curată, cu apă caldă și puțin detergent lichid de vase.
- După curățare, clătiți cu apă curată, iar apoi uscați totul cu o lavetă.
- Curățați canalul de condens și orificiul de drenare folosind un pai sau un obiect asemănător.
- Pentru a vă asigura că aparatul frigorific este ventilat suficient și pentru a evita dezvoltarea mirosurilor neplăcute, lăsați-l deschis pentru încă o scurtă perioadă de timp.

Curățare manuală sau în mașina de spălat vase a accesoriilor

Următoarele componente trebuie curățate doar **manual**:

- benzi decorative cu aspect de oțel inoxidabil
- raftul cu opritoare
- grilajul pentru sticle variabil
- toate sertarele și capacele lor (disponibile în funcție de model)
- cutia de sortare (disponibilă ca accesoriu suplimentar)

Următoarele componente sunt **potrivite pentru mașina de spălat vase**:

Curățare și Îngrijire

⚠ Pericol de deteriorare din cauza temperaturii prea ridicate în mașina de spălat vase.

Unele piese ale aparatului frigorific pot deveni inutilizabile, de ex. prin deformare, ca urmare a spălării în mașina de spălat vase la temperaturi de peste 55 °C.

Pentru componentele adecvate pentru curățare în mașina de spălat vase, selectați doar programe cu maximum 55 °C.

Prin contactul cu coloranții naturali care se găsesc de ex. în morcovi, roșii și ketchup, componentele de plastic își pot schimba culoarea în mașina de spălat vase. Această modificare a culorii nu influențează stabilitatea componentelor.

- suportul pentru sticle, tăvița pentru ouă, tava pentru cuburi de gheață
- rafturile de pe ușă și rafturile pentru sticle de pe ușa dispozitivului (fără benzi decorative cu aspect de oțel inoxidabil)
- adaptoarele pentru raftul comun
- rafturile (fără bare și fără opritoare)
- suportul pentru filtrul cu carbon (disponibil ca accesoriu suplimentar)

Îndepărtarea și dezasamblarea accesoriilor pentru curățare

Dezasamblarea rafturilor de pe ușă/raftului pentru sticle

Îndepărtați benzile decorative cu aspect de oțel inoxidabil înainte de a curăța rafturile de pe ușă/raftul pentru sticle la mașina de spălat vase.

Pentru a scoate benzile decorative, procedați după cum urmează:

- Așezați rafturile de pe ușă/raftul pentru sticle pe blatul de bucătărie.
- Trageți de benzile decorative începând dintr-o parte.
- După curățare, fixați benzile decorative la loc pe raftul de pe ușă/raftul pentru sticle.

Dezasamblarea raftului

Înainte de curățare, demontați banda decorativă de pe raft. Procedați astfel:

- Așezați raftul pe un suport moale (de ex. un prosop pentru vase) pe blatul de bucătărie.

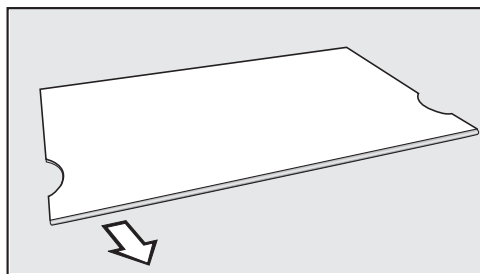

- Trageți de benzile decorative începând dintr-o parte.
- După curățare, fixați banda decorativă la loc pe raft.

Dezasamblarea raftului comun

Înainte de curățare, demontați banda decorativă de pe raft. Procedați astfel:

- Așezați raftul pe un suport moale (de ex. un prosop pentru vase) pe blatul de bucătărie.
- Trageți de benzile decorative începând dintr-o parte.
- Trageți de cele două adaptoare din stânga și din dreapta suportului raftului.

- După curățare, așezați cele două adaptoare la înălțimea dorită în stânga și în dreapta suportului rafturilor.
- Puneți banda decorativă înapoi pe raft.

Scoaterea sertarelor din frigider

- Trageți sertarul până la jumătate.

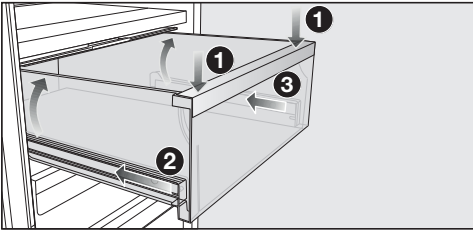

- Apăsăți sertarul în partea din față până când acesta se ridică în partea din spate ①. Apăsăți și mențineți sertarul în jos.
- Acum împingeți cu atenție ② din stânga și apoi ③ din dreapta cu aproximativ 2 cm.

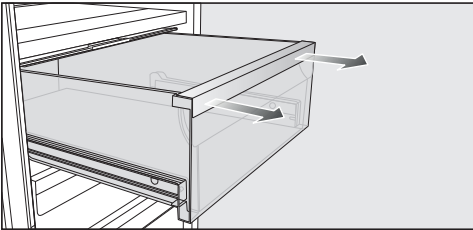

- Trageți sertarul în față cu ambele mâini.

Apoi împingeți la loc șinele telescopice. Astfel puteți evita avarierea lor.

Montarea sertarelor

- Așezați sertarul pe șinele telescopice introduse complet.
- Împingeți sertarul în frigider până se fixează în poziție.

Scoaterea capacului compartimentului

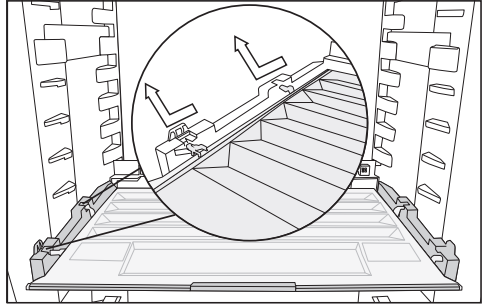

- Ridicați ușor capacul și trageți-l în față.
- După curățare împingeți capacul înapoi în locașul său.

Scoaterea sertarelor și plăcilor de sticlă din aparatul frigorific

- Trageți sertarul în timp ce ridicați puțin partea din față.
- Trageți sertarul/placa de sticlă în timp ce o ridicați ușor în partea din față.

Montarea sertarelor și plăcilor de sticlă din aparatul frigorific

- Așezați placa de sticlă înclinat pe șinele de ghidare.
- Glisați placa de sticlă în timp ce o coborâți.
- Așezați sertarul înclinat pe șinele de ghidare.
- Glisați sertarul în timp ce îl coborâți.

Schimbarea filtrului Active AirClean (filtru cu carbon)

Puteți achiziționa filtre Active AirClean noi de la Serviciul pentru clienți Miele, de la distribuitor sau de pe magazinul online Miele.

- Trageți în sus suportul filtrelor cu carbon, pentru a-l scoate de pe raft.

Curățare și îngrijire

Filtrele cu carbon utilizate nu trebuie să atingă peretele posterior din aparat, deoarece se pot lipi de acesta ca urmare a umezelii.

Introduceți adânc noile filtre în suport, astfel încât să nu iasă în afara peste marginea suportului.

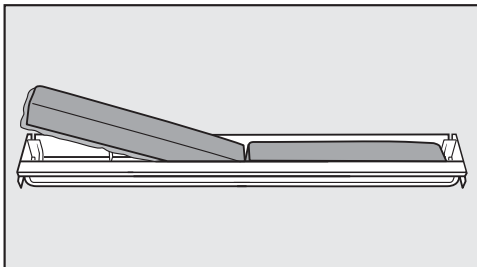

- Scoateți cele două filtre vechi din suport și introduceți filtrele noi, având marginea proeminentă îndreptată în jos.

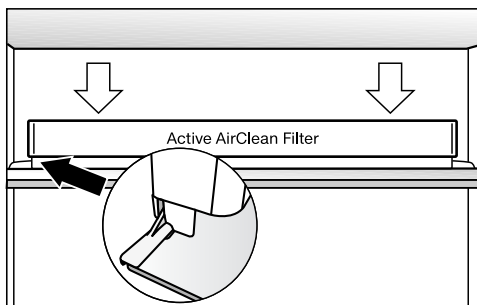

- Așezați suportul în mijlocul barei de protecție din spate a oricărui raft, astfel încât să se fixeze în poziție.

Confirmarea înlocuirii filtrului Active AirClean

- Apăsăți scurt **OK**.

Simbolul  dispăre de pe afișaj, iar conținutul de timp este resetat.

Curățarea frontului aparatului și a pereților laterali

Dacă murdăria acționează o perioadă mai lungă de timp, aceasta poate deveni imposibil de curățat. Suprafețele se pot decolora sau modifica.

Curățați imediat murdăria de pe frontul și pereții laterali ai aparatului.

Toate suprafețele sunt sensibile la zgâriere și se pot decolora sau modifica atunci când intră în contact cu agenți de curățare neadecvați.

Vă rugăm să citiți informațiile din secțiunea „Indicații privind agenții de curățare” de la începutul acestui capitol.

- Curățați suprafețele cu un burete curat, cu detergent de vase și cu puțină apă. Pentru curățare puteți utiliza și o lavetă din microfibre curată și umedă, fără detergent.
- După curățare, clătiți cu apă curată apoi uscați totul cu o cârpă moale.

CleanSteel (edt/cs) - Partea frontală a aparatului

 Pericol de deteriorare din cauza curățării incorecte.

Stratul de suprafață se va deteriora.

Nu tratați această suprafață cu agenți de curățare pentru inox.

Partea frontală a aparatului este finisată cu un strat de suprafață de înaltă calitate. Acesta protejează aparatul de murdărire și facilitează curățarea.

Curățarea garniturii de etanșare a ușii

 Pericol de deteriorare din cauza curățării incorecte.

Dacă garnitura ușii este tratată cu uleiuri și grăsimi, garnitura ușii poate deveni poroasă.





Nu tratați cu uleiuri sau grăsimi garnitura de etanșare a ușii.

- Garnitura de etanșare a ușii trebuie curățată în mod regulat cu apă curată și apoi ștearsă bine cu o cârpă.

Curățarea spațiilor de ventilare

- Curățați regulat spațiile de ventilare folosind o perie de praf sau aspiratorul (utilizați de ex. peria de aspirare pentru aspiratoare Miele).

După curățare

- Repuneți toate rafturile și accesoriile în aparat.
- Dacă este necesar, porniți din nou aparatul.
- Dacă este cazul, opriți modul Curățare  al frigiderului.
- Activați funcția SuperFrost  pentru un timp, astfel încât congelatorul să se răcească rapid.
- Activați funcția SuperRăcire  pentru un timp, astfel încât frigiderul să se răcească rapid.
- Repuneți alimentele în compartimentul frigider.
- Împingeți sertarele cu produsele congelate în congelator de îndată ce temperatura din congelator este destul de scăzută.
- Opriți prematur funcția SuperRăcire  imediat ce alimentele sau băuturile sunt suficient de reci.
- Dezactivați funcția SuperFrost  de îndată ce în zona congelator se atinge o temperatură constantă de minimum -18 °C.
- Închideți ușile.

Remedierea problemelor

Puteți remedia singur majoritatea defecțiunilor și erorilor. În multe cazuri, puteți economisi timp și bani prin faptul că nu trebuie să contactați service-ul.

La www.miele.ro/support/customer-assistance veți primi informații suplimentare cu privire la modul de remediere a defecțiunilor.



Până la remedierea deranjamentului, încercați să nu deschideți aparatul, pentru a menține la minimum pierderea de temperatură rece.





Probleme generale cu aparatul

Problemă	Cauză posibilă și remediere
Aparatul frigorific nu răcește.	Aparatul frigorific nu este pornit. ■ Porniți aparatul.
	Ștecherul de rețea nu este introdus corect în priză sau fișa aparatului nu este introdusă corect în priza aparatului. ■ Introduceți fișa de rețea în priză și fișa de alimentare a aparatului, în priza acestuia.
	Siguranța principală a instalației din locuință s-a decuplat. Aparatul, tensiunea electrică din locuință sau un alt aparat ar putea fi defecte. ■ Contactați un electrician profesionist sau serviciul pentru clienți Miele.
Compresorul funcționează continuu.	Aceasta nu este o eroare. Pentru a economisi energie, atunci când nu este nevoie de temperaturi foarte joase, compresorul funcționează la viteză redusă. Astfel crește durata de funcționare a compresorului.
Compresorul se cuplează tot mai des și pentru prea mult timp, temperatura în aparat este prea scăzută.	Ușile aparatelor au fost deschise frecvent sau au fost depozitate cantități mari de alimente. ■ Deschideți ușile aparatului doar la nevoie și pentru cât mai puțin timp posibil.
	Nu închideți complet ușile aparatului. Temperatura în combina frigorifică crește.















Remedierea problemelor

Problemă	Cauză posibilă și remediere
	<ul style="list-style-type: none"> ■ Verificați poziția ușilor aparatului și ajustați ușile aparatului folosind șuruburile din balamalele ușilor, dacă este necesar. <p>Ușile aparatului nu sunt închise corect. Dacă s-a format deja un strat gros de gheață, puterea de răcire scade, iar consumul de energie crește.</p> <ul style="list-style-type: none"> ■ Întotdeauna închideți complet ușile aparatului. ■ Dezghețați combina frigorifică la nevoie, și curățați-o. <p>Temperatura ambientală este prea crescută. Cu cât este mai ridicată temperatura ambientală, cu atât compresorul rămâne cuplat mai mult timp.</p> <ul style="list-style-type: none"> ■ Urmați instrucțiunile din capitolul „Instalare”, secțiunea „Locul instalării”. <p>Spațiile de ventilare sunt acoperite ori prăfuite.</p> <ul style="list-style-type: none"> ■ Nu acoperiți spațiile de ventilare. ■ Înlăturați regulat praful din spațiile de ventilare. <p>În cazul aparatelor încorporabile: combina frigorifică nu a fost încastrată corect în nișă.</p> <ul style="list-style-type: none"> ■ Instalați combina frigorifică în conformitate cu instrucțiunile de instalare.
<p>Temperatura din aparatul frigorific este prea ridicată. Alimentele congelate (în funcție de model) se pot dezgheța.</p>	<p>Aceasta nu este o eroare. Temperatura programată este prea ridicată.</p> <ul style="list-style-type: none"> ■ Corectați setarea temperaturii. ■ Verificați încă o dată temperatura după 24 de ore. <p>Temperatura ambientală pentru care a fost configurată combina frigorifică a scăzut sub valoarea setată. Compresorul pornește mai rar dacă temperatura ambientală este prea scăzută. Temperatura în aparatul frigorific crește.</p> <ul style="list-style-type: none"> ■ Urmați instrucțiunile din capitolul „Instalare”, secțiunea „Locul instalării”. ■ Creșteți temperatură ambientală.







Remedierea problemelor





Problemă	Cauză posibilă și remediere
Aparatul frigorific are depuneri de gheață sau în interiorul aparatului frigorific se formează condens. Este posibil ca ușa dispozitivului să nu se închidă corect.	Garnitura de etanșare a ușii a ieșit din canelură. <ul style="list-style-type: none"> ■ Verificați dacă garnitura de etanșare a ușii este poziționată corect în canelură.
	Garnitura de etanșare a ușii este deteriorată. <ul style="list-style-type: none"> ■ Verificați dacă garnitura de etanșare a ușii este deteriorată.
Garnitura de etanșare a ușii este deteriorată sau trebuie înlocuită.	Nu aveți nevoie de unelte pentru a înlocui garnitura de etanșare a ușii. <ul style="list-style-type: none"> ■ Înlocuiți garnitura de etanșare a ușii. Aceasta poate fi achiziționată de la reprezentanță sau de la Serviciul Clienți.
Alimentele s-au lipit între ele prin congelare.	Ambalajul alimentelor nu era uscat atunci când le-ați introdus în aparatul frigorific. <ul style="list-style-type: none"> ■ Folosiți un instrument bont, precum coada unei linguri, pentru a le desface cu grijă.
Nu se aude nicio alarmă, deși ușa aparatului stă deschisă de mai mult timp.	Aceasta nu este o eroare. Alarma a fost oprită din modul Setări. Dacă doriți să reporniți alarma acustică: <ul style="list-style-type: none"> ■ Apăsăți scurt <i>OK</i>. <p>Pe afișaj apare .</p> <ul style="list-style-type: none"> ■ Derulați cu ajutorul butonului cu senzor < sau > la simbolul . ■ Apăsăți scurt <i>OK</i>. ■ Derulați cu ajutorul butonului cu senzor < sau > la simbolul . ■ Apăsăți scurt <i>OK</i>. ■ Cu ajutorul butoanelor cu senzori < și > selectați volumul dorit al alarmelor sonore. ■ Apăsăți scurt <i>OK</i>. <p>În cazul semnalelor de avertizare și al alarmelor sonore pornite apare .</p>

Mesaje afișate



Mesaj	Cauză posibilă și remediere
Pe afișaj este aprins  , aparatul nu are putere de răcire, însă comenzile aparatului frigorific precum și iluminatul interior sunt funcționale.	<p>Este activat regimul demonstrativ.</p> <ul style="list-style-type: none"> ■ Apăsăți scurt <i>OK</i>. <p>Pe afișaj apare inițial Miele, apoi ecranul de pornire.</p> <ul style="list-style-type: none"> ■ Apăsăți scurt <i>OK</i>. ■ Derulați în modul setări  cu ajutorul butonului cu senzor < sau > până la simbolul . ■ Apăsăți scurt <i>OK</i>. <p>După ce regimul demonstrativ  a fost dezactivat, aparatul frigorific se oprește și trebuie repornit.</p>
Pe afișaj se aprinde  , iar aparatul nu poate fi operat.	<p>Funcția de curățare este încă activată.</p> <ul style="list-style-type: none"> ■ Dezactivați funcția de curățare apăsând pe butonul cu senzor <i>OK</i>. <p>Pe afișaj apare .</p> <ul style="list-style-type: none"> ■ Apăsăți scurt <i>OK</i>. <p>În cazul funcției mod curățare  dezactivate apare un punct în colțul superior al afișajului.</p> <ul style="list-style-type: none"> ■ Derulați cu ajutorul butonului cu senzor < sau > până la simbolul  și apăsați scurt <i>OK</i>. <p>Aparatul frigorific începe din nou să răcească.</p>
Pe afișaj nu apare nimic. Este negru.	<p>Modul Sabat  este activat: Iluminatul interior este oprit, iar aparatul răcește.</p> <ul style="list-style-type: none"> ■ Apăsăți scurt <i>OK</i>. <p>Pe afișaj apare .</p> <ul style="list-style-type: none"> ■ Apăsăți scurt <i>OK</i>. <p>În cazul funcției mod Sabat  activate apare un punct în colțul superior al afișajului .</p> <ul style="list-style-type: none"> ■ Apăsăți scurt <i>OK</i>. <p>În cazul funcției mod Sabat  dezactivate se aprinde punctul din colțul superior al afișajului.</p>
Pe afișaj se aprinde simbolul  , iar aparatul frigorific nu poate fi acționat.	<p>Funcția de blocare este activată.</p> <ul style="list-style-type: none"> ■ Deblocați aparatul frigorific sau dezactivați complet funcția de blocare.

Remedierea problemelor





Mesaj	Cauză posibilă și remediere
La nivelul afișajului de start luminează simbolul  și se aude un semnal sonor.	Indicator-ul de înlocuire filtru  vă amintește când filtrul cu carbon trebuie înlocuit. ■ Schimbați filtrul cu carbon din suport (consultați capitolul „Curățare și întreținere“, secțiunea „Înlocuirea filtrului cu carbon (accesoriu opțional)“) și confirmați înlocuirea filtrului cu carbon apăsând pe butonul cu senzor <i>OK</i> . Simbolul  dispare de pe afișajul de start.
Pe afișajul de temperatură respectiv se aprinde   și, suplimentar, se aude alarma sonoră și iluminarea interioară se aprinde intermitent.	Alarma ușii s-a activat. ■ Apăsați scurt <i>OK</i> . Sunetul de avertizare se oprește, simbolul   se stinge, iar iluminarea interioară este aprinsă din nou în permanență. ■ Închideți ușa corespunzătoare a aparatului.

Mesaj	Cauză posibilă și remediere
<p>Pe afișajul de temperatură al aparatului frigorific luminează roșu   și se aude un sunet de avertizare.</p>	<p>Alarma de temperatură a fost activată: temperatura din zona aparat frigorific a crescut sau a scăzut față de temperatura setată.</p> <p>Motivele pot fi, de exemplu, următoarele:</p> <ul style="list-style-type: none"> – Ușa aparatului a fost deschisă des. – A fost congelată o cantitate mare de alimente, fără a se activa funcția de SuperFrost. – A avut loc o pană de tensiune (pană de curent) mai îndelungată. – Când aparatul este defect. <p>■ Apăsați scurt <i>OK</i>.</p> <p>Mesajul de avertizare a fost confirmat:   se stinge, iar sunetul de avertizare încetează.</p> <p>Pe afișaj, temperatura cea mai ridicată înregistrată până la acel moment în zona aparat frigorific este afișată intermitent timp de cca. 1 minut. Apoi afișajul de temperatură comută pe temperatura actuală din aparat frigorific.</p> <p>Puteți să ieșiți mai devreme din afișajul temperaturii, în timp ce acesta clipește:</p> <p>■ Apăsați scurt <i>OK</i>.</p> <p>Cea mai ridicată temperatură afișată va fi ștersă. Apoi, pe afișajul de temperatură va apărea din nou temperatura actuală efectivă din aparat frigorific.</p> <p>■ Remediați starea de alarmă.</p> <p>■ În funcție de temperatura afișată, verificați starea alimentelor din aparat. Dacă s-au dezghețat, preparați-le (prin fierbere sau prăjire) înainte de a le recongela.</p>

Remedierea problemelor

Mesaj	Cauză posibilă și remediere
<p>Pe afișaj luminează roșu  și se aude și un sunet de avertizare.</p>	<p>Este semnalată o cădere de tensiune: Temperatura din zona aparat frigorific a crescut prea mult în ultimele zile sau ore ca urmare a unei căderi de tensiune sau a unei întreruperi de curent.</p> <ul style="list-style-type: none">■ Apăsăți scurt <i>OK</i>. <p>Mesajul de eroare a fost confirmat:  se stinge, iar sunetul de avertizare încetează.</p> <p>Pe afișajul de temperatură al zonei aparat frigorific, temperatura cea mai ridicată înregistrată până la acel moment în zona aparat frigorific este afișată intermitent timp de cca.1 minut. Apoi afișajul de temperatură comută pe temperatura actuală din aparat frigorific.</p> <p>Puteți să ieșiți mai devreme din afișajul temperaturii, în timp ce acesta clipește:</p> <ul style="list-style-type: none">■ Apăsăți scurt <i>OK</i>. <p>Cea mai ridicată temperatură afișată va fi ștersă. Apoi, pe afișajul de temperatură va apărea din nou temperatura actuală efectivă din aparat frigorific. Aparatul continuă să funcționeze la ultima temperatură setată.</p> <ul style="list-style-type: none">■ Remediați starea de alarmă.■ În funcție de temperatura afișată, verificați dacă nu cumva alimentele s-au dezghețat parțial sau chiar complet. Dacă s-au dezghețat, preparați-le (prin fierbere sau prăjire) înainte de a le recongela.

Remedierea problemelor

Mesaj	Cauză posibilă și remediere
Pe afișaj se aprinde  și, eventual, apare un cod de eroare F cu cifre. De asemenea, este emis și un semnal sonor de avertizare.	<p>S-a produs o eroare.</p> <ul style="list-style-type: none">■ Atingeți <i>OK</i> pentru a opri sunetul de avertizare.■ Contactați centrul de servicii pentru clienți. <p>Pentru a raporta eroare, aveți nevoie nu doar de codul de eroare afișat, ci și de codul modelului și de numărul de serie al combinei frigorifice. Aceste informații  pot fi vizualizate direct pe afișaj:</p> <ul style="list-style-type: none">■ Atingeți <i>OK</i>. <p>Pe afișaj vor apărea datele necesare ale aparatului.</p> <ul style="list-style-type: none">■ Atingeți <i>OK</i>.■ Pentru a opri combina frigorifică, derulați cu ajutorul tastei cu senzor < sau >, la simbolul .■ Pentru a părăsi afișarea informațiilor, derulați cu ajutorul tastei cu senzor < sau > la simbolul .■ Atingeți <i>OK</i>.
	<p>Este afișată o eroare a aparatului: acest indicator luminos are mereu prioritate și întrerupe imediat orice setare în curs de efectuare.</p> <p>O eroare a aparatului va fi afișată cu prioritate față de o alarmă a ușii și/sau de o alarmă de temperatură existentă.</p>

Sistemul de iluminare interioară

 Pericol de electrocutare de la componentele expuse și parcurse de curent electric.

Dacă înlăturați capacul lămpilor puteți ajunge în contact cu componentele parcurse de curent electric.





Nu înlăturați capacul lămpilor. Sistemul de iluminat LED se repară și se înlocuiește exclusiv de către serviciul pentru clienți Miele.

 Pericol de rănire ca urmare a sistemului de iluminat LED.

Acest sistem de iluminat corespunde grupei de risc RG 2. Atunci când capacul este defect, vă puteți răni ochii.

Atunci când capacul lămpilor este defect, nu priviți prin instrumente optice (o lupă sau alt instrument similar) direct în lumină, din imediata apropiere.

Remedierea problemelor

Problemă	Cauză posibilă și remediere
Iluminatul interior nu funcționează.	Aparatul frigorific nu este pornit. ■ Porniți aparatul.
	Modul Sabat  este activat: Afișajul este negru și aparatul frigorific răcește. ■ Apăsăți scurt OK. Pe afișaj apare  . ■ Apăsăți scurt OK. În cazul funcției mod Sabat  activate apare un punct în colțul superior al afișajului •. ■ Apăsăți scurt OK. În cazul funcției mod Sabat  dezactivate se aprinde punctul din colțul superior al afișajului.
	Iluminatul interior se dezactivează automat din cauza supraîncălzirii, după aprox. 15 minute de când ușa aparatului stă deschisă. Dacă nu acesta este motivul dezactivării, există o defecțiune. ■ Contactați Serviciul Clienți.
Iluminatul interior se aprinde intermitent.	Aceasta nu este o eroare. Alarma pentru ușă s-a activat.

Zgomote

Aparatul frigorific produce diferite zgomote de rulare în timpul funcționării. Dacă performanța de răcire este scăzută, aparatul frigorific funcționează cu un consum scăzut de energie, dar pe o perioadă mai lungă. Volumul este scăzut. Dacă performanța de răcire este crescută, alimentele se răcesc mai repede. Volumul este crescut.

Remedierea problemelor

Zgomote normale	Care sunt cauzele zgomotelor?
Șuierături	Agentul frigorific este pompat în circuitul de răcire.
Bolboroseli, gălgâit, stropire	Agentul frigorific curge prin conducte.
Bâzâituri	Aparatul frigorific răcește.
Clicuri	Termostatul pornește sau oprește compresorul.
Bâzâituri, fâsâituri	Ventilatorul funcționează. Dispozitivul de deschidere automată a ușii (în funcție de model) deschide sau închide ușa aparatului.
Pocnituri	Materialul din interiorul aparatului frigorific se dilată.
Troncănit	Supapele sau clapetele sunt active.
Zumzet (aparate frigorifice cu rezervor de apă)	Apa este pompată din rezervorul de apă.
Sorbituri (aparate frigorifice cu amortizor de închidere a ușii)	Ușa aparatului cu amortizor de închidere se deschide sau se închide.
Rețineți că zgomotul produs de compresor și de agentul frigorific care circulă prin circuitul de răcire este inevitabil.	

Remedierea problemelor

Zgomote	Cauză și remediere
Vibrații, zgomote, zornăituri	Aparatul nu este amplasat orizontal. Echilibrați aparatul pe orizontală cu o nivelă cu bulă de aer. Pentru aceasta folosiți piciorușele de sub aparat (în funcție de model). Pentru aparate incorporabile: De la un amplasament de 140 cm: Introduceți șinele de stabilizare incluse pe partea inferioară a bazei aparatului.
	Aparatul atinge alte aparate sau corpuri de mobilier. Îndepărtați aparatul frigorific.
	Sertarele, coșurile sau rafturile sunt instabile ori greu manevrabile. Verificați toate elementele interioare detașabile și reinstalați-le.
	În aparat sunt sticle sau recipiente care se ating. Separați unele de altele sticlele sau recipientele.
	Clemele de transport ale cablului (în funcție de model) atârnă încă în spatele aparatului. Îndepărtați clemele de transport ale cablului.

La www.miele.ro/service veți găsi informații despre cum să remediați singur defecțiunile și despre piesele de schimb Miele.

Contact în caz de defecțiuni

În cazul oricăror defecțiuni pe care nu le puteți remedia dumneavoastră, vă rugăm să contactați reprezentanța Miele sau serviciul pentru clienți Miele.

Puteți să contactați serviciul pentru clienți Miele online prin intermediul link-ului www.miele.ro/service.

Datele de contact ale serviciului pentru clienți Miele sunt trecute la finalul acestor documente.

Serviciul pentru clienți are nevoie să știe denumirea modelului și numărul de fabricație (Fabr./SN/Nr.). Ambele informații le puteți găsi pe eticheta cu date tehnice din interiorul aparatului frigorific de vin sau în modul de setare sub informațiile **i**, în funcție de model.

Baza de date EPREL

De la 1 martie 2021, informațiile privind etichetarea consumului de energie și cerințele de proiectare ecologică pot fi găsite în baza de date a produselor europene (EPREL). Prin următorul link <https://eprel.ec.europa.eu/> puteți accesa baza de date a produselor. Aici vi se solicită să introduceți indicatorul modelului.

Identificatorul modelului poate fi găsit pe plăcuța de identificare din interiorul unității de refrigerare sau, în funcție de model, în modul de setări, la rubrica informații **i**.

Miele									
XXXXXX		Nr. XX/XXXXXXXXXX.							
WEINTEMPERSCHRANK-UNTERTISCHMODELL MULTITEMPERATURE WINE STORAGE CABINET-UNDERWORKTOP ARMOIRE DE MISE EN TEMP. DES VINS MOD. ENCASTRABLE SOUS PLAN ARMARIO P. ACCONDISIONATO. VINGOSMODEN POTREBAJO EN CUBERA BRIKHAJ TEMPEROVY SKLAD VINO									
<table border="1"> <tr> <td>Rasse/Class Classe/Clase SN-ST</td> <td>Ap-Type/AP-Type AP-Type/AP-Tipo</td> <td>BruttoNetto/Gross Capacity Volume Bruto/Capacità Bruta</td> <td>CellierNetto/Freezing Capacity Pouvoir de Congel/Capac. Congeladora</td> </tr> </table>	Rasse/Class Classe/Clase SN-ST	Ap-Type/AP-Type AP-Type/AP-Tipo	BruttoNetto/Gross Capacity Volume Bruto/Capacità Bruta	CellierNetto/Freezing Capacity Pouvoir de Congel/Capac. Congeladora	<table border="1"> <tr> <td>Nutzenhall Net.Capacity Volume Utile Capac. Util</td> <td>Ges / K / F / G / WEIN / KALT Tot / R / F / C / WINE / CHILL Tot / R / F / C / WINE / CHILL</td> <td>R600a: XXg</td> </tr> </table>		Nutzenhall Net.Capacity Volume Utile Capac. Util	Ges / K / F / G / WEIN / KALT Tot / R / F / C / WINE / CHILL Tot / R / F / C / WINE / CHILL	R600a: XXg
Rasse/Class Classe/Clase SN-ST	Ap-Type/AP-Type AP-Type/AP-Tipo	BruttoNetto/Gross Capacity Volume Bruto/Capacità Bruta	CellierNetto/Freezing Capacity Pouvoir de Congel/Capac. Congeladora						
Nutzenhall Net.Capacity Volume Utile Capac. Util	Ges / K / F / G / WEIN / KALT Tot / R / F / C / WINE / CHILL Tot / R / F / C / WINE / CHILL	R600a: XXg							

Garanție

Perioada de garanție este de 2 ani.

Mai multe informații sunt disponibile în Condițiile de garanție livrate împreună cu produsul.

Informații

Declarație de conformitate

Miele declară prin prezenta că acest aparat frigorific corespunde Directivei 2014/53/UE.

Textul complet al declarației de conformitate UE este disponibil la una dintre următoarele adrese de internet:

- Produse, descărcare, pe www.miele.ro
- Puteți efectua o solicitare de service, cere informații sau instrucțiuni de utilizare, la www.miele.ro/manual, indicând numele produsului sau numărul de serie al produsului.

Bandă de frecvență	2,4000 GHz – 2,4835 GHz
--------------------	-------------------------

Putere maximă de emisie	< 100 mW
-------------------------	----------

Drepturi de autor și licențe

Pentru utilizarea și controlul modului de comunicare, Miele folosește software-uri proprii sau externe neîncadrate în așa-numitele condiții de licențiere Open Source. Aceste software-uri/componente software sunt protejate prin drepturi de autor. Autorizările Miele și ale terților privind drepturile de autor trebuie respectate.

Modulul de comunicare integrat în aparat conține, de asemenea, componente software care sunt transmise în condiții de licență open source. Puteți accesa componentele Open Source incluse, împreună cu prevederile privind drepturile de autor aferente, copii ale respectivelor condiții de licențiere valabile, precum și alte eventuale informații la nivel local, prin IP, prin intermediul unui browser web ([http\[s\]://<ip adresa>/Licenses](http[s]://<ip adresa>/Licenses)). Reglementările privind răspunderea și garanția pentru condițiile de licențiere Open Source indicate acolo se aplică numai raportat la respectivii titulari ai drepturilor.

România
Miele Appliances S.R.L.
Piața Presei Libere, nr. 3-5,
sector 1, București
Clădirea City Gate, Turnul sudic, etaj 5
Telefon 021 352 07 77 / 78 / 79
Fax 021 352 07 76
E-mail info@miele.ro

Miele & Cie. KG
Carl-Miele-Straße 29
33332 Gütersloh
Germania

KFN 4796 ...

ro-RO

M.-Nr. 12 136 910 / 04 / 002