

Bruksanvisning Frysskåp



Läs **ovillkorligen** bruks- och monteringsanvisningen före uppställning, installation och idrifttagning. På så vis skyddar du dig samt undviker skador på produkten.

Innehåll

Säkerhetsanvisningar och varningar	5
Bidra till att skona miljön	15
Installation	16
Uppställningsplats	16
Side-by-side-kombinationer	17
Klimatklass	18
Ventilation	18
Ändra dörrupphängning	19
Frontplatta	19
Horisontalt och vertikalt spaltmått	19
– Vikt frontplatta	20
Inbyggnadsmått	21
Inbyggnad i ett högskåp/sidovy	21
Anslutningar och ventilation	22
Begränsa dörrens öppningsvinkel	23
Färskvattenanslutning	24
Anvisningar för färskvattenanslutning	24
Vattentillopp	24
Elanslutning	26
Spara energi	27
Beskrivning av skåpet	28
Startdisplay	30
Användarprincip	30
Inställningsläge 	31
Ändra inredningen	33
Ice- & PizzaBox	33
Vinkla den översta lådan	33
Strukturera frysdelen flexibelt (VarioRoom)	33
Medföljande tillbehör	34
Extra tillbehör	34
Koppla in och stänga av skåpet	35
Före den första användningen	35
Ansluta skåpet	35
Starta skåpet	35
Stänga av skåpet	35
Om skåpet ska stå oanvänt under en längre tid	36
Rätt temperatur	37
Temperaturvisningar	37

Ställa in temperatur.....	37
Möjliga inställningsvärden	37
Använda snabbinfrysning	38
Göra ytterligare inställningar	39
Förklaringar till de enskilda inställningarna	39
Partyläge 	39
Aktivera spärrfunktionen  / 	39
Sabbatläge 	40
Information om sabbatläget i	40
Ändra tiden för aktivering av dörrlarmet 	41
Miele@home.....	41
Ändra ljudstyrkan för varnings- och ljudsignaler  / 	43
Ändra displayens ljusstyrka 	43
Stänga av demoläget !	43
Återställa leveransinställningar 	44
Information i	44
Temperatur- och dörrlarm	45
Frysa in och förvara livsmedel	47
Vad händer när man fryser in färsk livsmedel?	47
Maximal infrysning mängd	47
Förvara djupfrost färdigmat	47
Frysa in färsk livsmedel själv.....	48
Förvaringstid för infrysning livsmedel.....	49
Göra isbitar	50
Slå på och stänga av ismaskinen 	51
Avfrostning	52
Rengöring och skötsel.....	53
Anvisningar för rengöringsmedel.....	53
Förbereda skåpet för att göra rent det.....	53
Rengöra insidan	53
Rengöra tillbehör för hand eller i diskmaskin.....	54
Ta ut och ta isär för rengöring	54
Rengöra luckans tätning	59
Rengöra ventilationsöppningarna	59
Efter rengöringen	59
Hur du klarar av mindre fel själv.....	60
Orsaker till ljud.....	72

Innehåll

Miele service	74
Få hjälp vid eventuella störningar	74
EPREL-databas.....	74
Mieles garanti	74
Konformitetsdeklaration	75
Upphovsrättsliga föreskrifter och licenser	76

Säkerhetsanvisningar och varningar

Detta skåp uppfyller gällande säkerhetskrav. Felaktig användning kan dock medföra person- och sakskador.

Läs bruks- och monteringsanvisningen noga innan du börjar använda skåpet. Det är viktigt eftersom den innehåller information om inbyggnad, säkerhet, användning och underhåll. På så vis undviker du personskador samt skador på skåpet.

I enlighet med normen IEC 60335-1 påpekar Miele att det är viktigt att läsa all tillgänglig information om installation av skåpet samt säkerhetsanvisningarna och varningarna.

Miele tar inget ansvar för skador som har uppstått på grund av att dessa anvisningar inte har följts.

Spara bruks- och monteringsanvisningen och överlämna den vid eventuellt ägarbyte.

Användningsområde

► Skåpet är avsett att användas i privata hushåll och i hushållsliknande miljöer, till exempel

- i affärer, på kontor och liknande arbetsmiljöer
- i jordbruksfastigheter
- av kunder på hotell, motell, bed and breakfasts och andra typiska hushållsmiljöer.

Det är inte avsett att användas utomhus.

► Skåpet är endast avsett för förvaring av färdig djupfryst mat, för infrysning av färska livsmedel samt beredning av is för hushållsbruk. Alla andra användningsområden är otillåtna och kan eventuellt innebära fara för användaren.

Säkerhetsanvisningar och varningar

► Skåpet är inte avsett för förvaring och kylning av mediciner, blodplasma, laboratoriepreparat eller liknande ämnen eller produkter enligt medicinproduktdirektivet. En felaktig användning av skåpet kan medföra skador på de livsmedel som förvaras eller att de förstörs helt. Skåpet är inte heller avsett att användas i utrymmen med explosionsrisk.

Miele ansvarar inte för skador som har uppkommit till följd av otillåten eller felaktig användning.

► Personer (barn inräknade), som på grund av sina fysiska, sensoriska eller psykiska förmågor, eller på grund av bristande erfarenhet eller okunskap, inte är kapabla att använda skåpet på ett säkert sätt, måste hållas under uppsikt vid användningen.

Dessa personer får endast använda skåpet utan uppsikt om de har blivit instruerade i hur det ska användas samt förstått vad som kan gå fel.

Om det finns barn i hemmet

► Barn under åtta år bör hållas borta från skåpet. De får endast använda det under uppsikt.

► Barn från åtta år och uppåt får endast använda skåpet utan uppsikt under förutsättning att de känner till hur man använder det på ett säkert sätt. Barn måste kunna se och förstå riskerna med en felaktig användning.

► Barn får inte rengöra eller underhålla skåpet utan uppsikt.

► Håll uppsikt över barn som befinner sig i närheten av skåpet. Låt inga barn leka med det.

► Kvävningrisk! Barn kan under lek linda in sig i förpackningsmaterial (till exempel plastfolie) eller dra det över huvudet och kvävas. Håll därför barn borta från förpackningsmaterial.

Teknisk säkerhet

► Tätheten i kretsloppet med köldmedium har kontrollerats. Detta skåp uppfyller gällande säkerhetskrav och EU-riktlinjer.



► Varning: Brandrisk/brännbara material. Denna symbol finns på kompressorn och informerar om att det finns brännbara material. Ta inte bort detta klistermärke.

Köldmediet i skåpet (uppgifter på typskylten) är miljövänligt, men brännbart.

Användningen av detta miljövänliga köldmedium innebär delvis en ökning av driftljuden. Förutom kompressorns driftljud kan det höras ljud när köldmediet strömmar genom kylkretsloppet. Dessa effekter går tyvärr inte att undvika, men har ingen påverkan på skåpets effekt.

Se till att ingen del av kylkretsloppet skadas vid transport och montering/uppställning av skåpet. Utsprutande köldmedium kan leda till ögonskador och utträdande kylmedel kan antändas.

Vid skador på kylskåpet:

- Undvik öppen eld och saker som är lättantändliga.
- Bryt strömmen till skåpet.
- Ventilera rummet där kylskåpet står i några minuter.
- Kontakta Miele service.

► Ju mer köldmedium som finns i ett skåp desto större måste rummet vara där skåpet ska stå. Om skåpet skulle börja läcka kan det hända att det bildas en lättantändlig blandning av gas och luft. Per 8 g köldmedium måste rummet vara minst 1 m³ stort. Mängden köldmedium står på typskylten på insidan av skåpet.

► Anslutningsinformationen (säkring, frekvens och spänning) på typskylten måste absolut överensstämma med elnätets för att undvika skador på skåpet. Jämför denna information före anslutning. Rådfråga en elektriker vid tveksamhet.

► Skåpets elektriska säkerhet garanteras endast om det ansluts till ett jordat eluttag som är installerat enligt gällande föreskrifter. Det är mycket viktigt att denna grundläggande säkerhetsförutsättning är uppfylld. Låt en elektriker kontrollera installationen vid tveksamhet.

Säkerhetsanvisningar och varningar

► Det är möjligt att tidvis eller permanent använda en fristående eller icke nätsynkron energiförsörjningsenhet (till exempel fristående elnätverk, backupsystem). Driften förutsätter att energiförsörjningsenheten följer föreskrifterna enligt EN 50160 eller liknande.

De skyddsåtgärder som ska tas på uppställningsplatsen och i denna Miele-produkt vad gäller funktion och arbets sätt måste även säkerställas i fristående respektive icke nätsynkron drift. Vid behov ska åtgärderna ersättas med likvärdiga åtgärder i installationen. Exempelvis enligt det som står i aktuell publicering från VDE-AR-E 2510-2.

► Om den medföljande nätanslutningskabeln är skadad måste den bytas ut mot en originalreservdel för att förhindra risker för användaren. Endast om originalreservdelar används garanterar Miele att alla säkerhetskrav uppfylls.

► Grenuttag eller förlängningskablar uppfyller inte den nödvändiga säkerheten (brandfara). Anslut inte skåpet till elnätet med hjälp av sådana.

► Om spänningsförande delar eller nätanslutningskabeln kommer i kontakt med fukt kan det orsaka kortslutning. Ta därför inte skåpet i bruk på platser där exempelvis mycket fukt och stänk kan förekomma (till exempel garage, tvättstugor och så vidare).

► Detta skåp får inte användas på platser som inte är fasta (till exempel båtar).

► Ett skadat skåp kan vara en fara för din säkerhet. Kontrollera att det inte har några synliga skador. Ta aldrig ett skadat skåp i drift.

► Använd endast skåpet när det är inbyggt. På så vis garanteras en säker funktion.

► Kyl-/frysprodukten måste vara skild från elnätet vid installation, underhåll, reparation och anslutning till vattennätet. Kyl/frysprodukten är endast skild från elnätet när:

- säkringarna är frånslagna eller
- skruvsäkringarna är helt utskruvade eller

Säkerhetsanvisningar och varningar

- nätanslutningskabeln är skild från elnätet. Dra i stickproppen, inte i anslutningskabeln, för att bryta strömmen.
- ▶ Ej fackmässig installation, underhållsarbete, reparation eller vattenanslutning kan innebära allvarlig fara för användaren. Installationer, underhåll, reparationer och installationer på fastvatten-nätet liksom samtliga reparationer på is- och vattendispensern får endast utföras av en av Miele auktoriserad fackman.
- ▶ Ismaskinen får endast anslutas till kallvattenledning.
- ▶ Miele ansvarar inte för skador som uppstår av en felaktig vattenanslutning.
- ▶ Garantin upphör om skåpet repareras av någon annan än av Miele auktoriserad service.
- ▶ Defekta delar får endast bytas ut mot originaldelar från Miele. Endast för dessa delar garanterar Miele att alla säkerhetskrav uppfylls.
- ▶ Detta skåp är på grund av speciella krav (till exempel temperatur, fukt, kemisk beständighet, reptålighet och vibration) utrustat med en speciallampa. Denna lampa får bara användas för det avsedda ändamålet. Den är inte anpassad för vanlig rumsbelysning. Lampan får bara bytas av Miele service eller en behörig elektriker. Detta skåp har flera ljuskällor med minst energieffektivitetsklass G.

Korrekt installation

- ▶ Vid installationen av skåpet ska även den medföljande monteringsanvisningen beaktas.
- ▶ Använd alltid skyddshandskar när skåpet transporteras och byggs in.
- ▶ Ställ upp skåpet med hjälp av ytterligare en person.
- ▶ Vid omhängning av dörren (om detta krävs) ska instruktionerna i den medföljande monteringsanvisningen följas.
- ▶ Installera endast skåpet i ett stabilt, vågrätt inbyggnadsskåp som står i en rät vinkel på ett vågrätt och jämnt golv.

Säkerhetsanvisningar och varningar

Användning

- ▶ Beroende på skåpets klimatklass får vissa fastställda rumstemperaturer inte över- eller underskridas. Klimatklassen framgår av typskylten på skåpets insida. En lägre omgivande temperatur medför att kompressorn står stilla längre stunder, vilket gör att skåpet inte kan hålla nödvändig temperatur.
- ▶ Om ventilationsöppningarna täcks för eller blockeras ökar energiförbrukningen och skador på skåpet kan inte uteslutas.
- ▶ Om fett- eller oljehaltiga livsmedel förvaras i skåpet eller i skåpdörren, se till att det fett eller den olja som eventuellt rinner ut inte kommer i kontakt med skåpets plastdelar. Då kan spänningssprickor i plasten bildas som kan leda till att plasten spricker helt.
- ▶ Risk för brand och explosion. Förvara inga explosiva ämnen eller produkter med brännbara drivgaser (till exempel sprayburkar) i skåpet. Antändbara gasblandningar kan användas av elektriska komponenter.
- ▶ Explosionsrisk. Använd inga elektriska maskiner i skåpet (till exempel för att tillverka mjukglass). Det kan leda till att det uppstår gnistor.
- ▶ Risk för person- och saksador. Förvara inte burkar och flaskor med kolsyrhaltiga drycker eller vätskor som kan frysa i skåpet. Burkarna eller flaskorna kan spricka eller explodera.
- ▶ Risk för person- och saksador. Flaskor som förvarats i frysen för snabbkylning måste tas ut igen senast efter en timme. Flaskorna kan spricka eller explodera.
- ▶ Skaderisk. Rör inte frysgods och metalldelar med blöta händer. Händerna kan frysa fast.
- ▶ Skaderisk. Stoppa aldrig isbitar och glass, särskilt isglass, som kommer direkt ur frysdelen i munnen. Den mycket låga temperaturen medför risk för att läpparna eller tungan fryser fast vid frysgodset.

- ▶ Frys inte in delvis eller helt upptinade livsmedel igen. Förbruka dem så snabbt som möjligt, annars sjunker livsmedlens näringsvärde och de förstörs. Du kan frysa in livsmedlen igen efter det att du har kokat eller stekt dem.
- ▶ Vid förtäring av livsmedel som förvarats för länge finns risk för matförgiftning. Hållbarheten beror på flera faktorer, exempelvis varans färskhet, dess kvalitet och förvaringstemperatur. Kontrollera hållbarhetsdatum och livsmedelstillverkarens förvaringsanvisningar!

Tillbehör och reservdelar

- ▶ Använd endast Miele originaltillbehör. Om ej godkända tillbehör används gäller inte längre garanti och/eller produktansvar och Miele kan inte längre garantera att säkerhetsbestämmelserna uppfylls.
- ▶ Miele garanterar tillgängligheten av reservdelar till ditt skåp i upp till 15 år (minst 10 år) efter att modellserien har utgått ur sortimentet.

Rengöring och skötsel

- ▶ Behandla aldrig tätningarna med olja eller fett. De blir då porösa med tiden.
- ▶ Ångan i en ångrengörare kan tränga fram till spänningsledande delar och orsaka kortslutning. Använd därför aldrig ångrengörare vid rengöring av skåpet.
- ▶ Spetsiga och vassa föremål skadar kylslingorna och skåpet slutar fungera. Använd därför aldrig spetsiga eller vassa föremål för att
 - ta bort frost- och isskikt
 - lossa isblock och fastfrusna livsmedelsförpackningar.
- ▶ Ställ aldrig in elektriska värmeelement eller stearinljus i skåpet för avfrostning. Plasten skadas.
- ▶ Använd inga sprayer eller avsningsmedel. De kan bilda explosiva gaser, innehålla för plasten skadliga lösnings- eller drivmedel eller vara hälsovådliga.

Säkerhetsanvisningar och varningar

Transport

- ▶ Transportera alltid skåpet stående och i transportförpackningen för att det inte ska skadas.
- ▶ Risk för person- och saksador. Var alltid två när ni transporterar och flyttar skåpet eftersom det är mycket tungt.

Hantering av uttjänat skåp

- ▶ Lekande barn kan stänga in sig i skåpet och kvävas.
 - Demontera dörren/dörrarna.
 - Ta ut lådorna.
 - Lämna hyllplanen i skåpet så att barn inte kan klättra in i det.
 - Se till att göra dörrlåset obrukbart innan skåpet lämnas in för återvinning. Därmed förhindras att barn som leker kan råka låsa in sig och utsättas för livsfara.
- ▶ Risk för elektriska stötar!
 - Skilj stickkontakten från nätkabeln.
 - Skilj nätkabeln från den uttjänade produkten.
- ▶ Avfallshantera allt separat från den uttjänade produkten.
- ▶ Se vid avfallshantering till att skåpet inte står i närheten av bensin eller andra brännbara gaser och vätskor.
- ▶ Brandrisk på grund av olja eller kylmedel som läcker ut!

Köldmediet och oljan som används i detta skåp är brännbart. Köldmedium eller olja som läcker ut kan antändas om koncentration är hög och det kommer i kontakt med en extern värmekälla. Kontrollera att kylkretsloppet inte skadas under avfallshantering för att förhindra att köldmedium (uppgifter på typskylten) och olja läcker ut okontrollerat.
- ▶ Utsprutande köldmedium kan leda till ögonskador. Skada inga delar av skåpets kylsystem genom att exempelvis
 - sticka hål på förångarens kylmedelskanaler
 - bryta av rörledningar
 - skrapa av ytbeläggningar.

Symbol på kompressorn (beroende på modell)

Denna anvisning har endast betydelse vid återvinning. Vid normal drift är det ingen fara!

Säkerhetsanvisningar och varningar



- ▶ Oljan i kompressorn kan vara dödlig om man sväljer den eller om den kommer ner i luftvägarna.

Transportförpackning

Förpackningen skyddar maskinen mot transportskador. Förpackningsmaterialen är valda med hänsyn till miljön och är därför återvinningsbara.

Förpackning/emballage som återförs till materialkretsloppet innebär minskad råvaruförbrukning. Lämna till materialspecifika återvinningscentraler om möjligt. Din Miele-återförsäljare kan ta tillbaka förpackningen.

Hantering av uttjänt maskin

Uttjänade elektriska och elektroniska produkter innehåller i många fall material som kan återanvändas. Men de innehåller även skadliga ämnen som är nödvändiga beståndsdelar för produkternas funktion och säkerhet. Om sådana ämnen hamnar i hushållsavfallet eller hanteras på fel sätt kan det medföra skador på människors hälsa och på miljön. Kasta därför på inga villkor den uttjänade produkten i hushållsavfallet.



Se till att skåpet inte skadas innan det lämnas in för miljövänligt omhändertagande.

På detta sätt säkerställs att köldmediet i skåpet och oljan i kompressorn inte läcker ut.

Lämna in uttjänade elektriska och elektroniska produkter till en återvinningsstation. Du är själv ansvarig för att radera eventuella personliga uppgifter som kan stå på maskinen. Du har en lagstadgad skyldighet att plocka ur gamla batterier och lampor som inte sitter fast i produkten. Ta dem till ett lämpligt uppsamlingsställe, där de kan lämnas in. Se till att den uttjänade produkten förvaras barnsäkert tills den lämnas in för omhändertagande.

Installation

Uppställningsplats

 Risk för skador om skåpet tippar. Skåpet är mycket tungt och kan tippa framåt när dörren är öppen. Håll dörren respektive dörrarna stängd/-a tills skåpet är inbyggt. Skåpet ska säkras i inbyggnadsnischen enligt bruks- och monteringsanvisningen.

 Brand- och skaderisk på grund av värmeavgivande produkter. Värmeavgivande produkter kan antändas och orsaka brand i skåpet. Skåpet får inte byggas in under en håll.

 Brand- och skaderisk på grund av öppen låga. Öppna lågor kan orsaka brand i skåpet. Se till att till exempel inte ställa tända ljus i närheten av skåpet.

Skåpet bör stå på en torr och välventilerad plats.

 Skaderisk på grund av för hög luftfuktighet.

Vid hög luftfuktighet kan kondens hamna på skåpets utsida. Denna kondens kan leda till korrosion.

Placera skåpet i ett torrt rum med tillräcklig ventilation.

Se till att skåpdörren/-arna stängs ordentligt och att skåpet byggts in enligt beskrivning. De angivna måtten för ventilation måste hållas.

Tänk på att energiförbrukningen ökar om skåpet står bredvid ett element, en spis eller en annan värmekälla. Undvik direkt sol.

Ju högre den omgivande temperaturen är, desto längre tid går kompressorn och desto högre blir energiförbrukningen.

Tänk dessutom på följande när du bygger in ditt skåp:

- Väggtuttet får inte vara bakom skåpet. Det måste vara lätt tillgängligt vid nödfall.
- Stickpropp och anslutningskabel får inte komma åt skåpets baksida eftersom de kan skadas av vibrationer från skåpet.
- Andra produkter får inte heller anslutas till kontakter som finns bakom skåpet.
- Se till att sladden inte kläms fast eller skaver mot vassa kanter när skåpet ställs upp.
- Använd inga grenuttag, förlängningskablar eller andra elektroniska produkter (till exempel halogentransformatorer) i området kring skåpets baksida.
- Golvet på uppställningsplatsen måste vara vågrätt och jämnt och ha samma höjd som omgivande golv.

Side-by-side-kombinationer

 Skaderisk på grund av kondensat på skåpets utsida.

Vid hög luftfuktighet och bristfällig ventilation kan kondens hamna på skåpets utsida, vilket kan leda till korrosion.

Se till att alltid ha ett avstånd mellan skåpet och andra produkter.

Det här skåpet kan ställas upp bredvid en annan kylprodukt eftersom det är utrustat med integrerade värmeelement i sidoväggarna. Båda skåpen måste byggas in i separata inbyggnadsnischer.

Installation

Klimatklass

Beroende på skåpets klimatklass får vissa fastställda rumstemperaturer inte över- eller underskridas.

En lägre omgivande temperatur medför att kompressorn står stilla längre stunder. Detta kan leda till högre temperaturer i skåpet och orsaka följdskador.

Klimatklassen framgår av typskylten på skåpets insida.

Klimatklass	Omgivningstemperatur
SN	10 till 32 °C
N	16 till 32 °C
ST	16 till 38 °C
T	16 till 43 °C
SN-ST	10 till 38 °C
SN-T	10 till 43 °C

Om skåpet i klimatklass SN används i lägre omgivande temperaturer (upp till +5 °C) garanteras en felfri funktion.

Ventilation

 Brand- och skaderisk på grund av otillräcklig ventilation.

Om skåpet inte har en ordentlig ventilation, går kompressorn igång oftare och går under längre tid. Detta leder till ökad energiförbrukning och till ökad drifttemperatur för kompressorn vilket kan leda till skador på kompressorn.

Se till att skåpet är tillräckligt ventilerat.

Tänk på att hålla de angivna måtten för ventilationsöppningarna.

Ventilationsöppningarna får inte täckas för eller blockeras.

De måste dessutom regelbundet rengöras från damm.

Luften på baksidan av skåpet värms upp. Därför måste inbyggnadsskåpet vara konstruerat så att god ventilation garanteras (se avsnittet "Inbyggnadsmått" och medföljande monteringsanvisning).

Ändra dörrupphängning

 Risk för person- och sakskador på grund av tung dörr.

Om ändringen av dörrupphängningen bara utförs av en person är skaderisken större.

Ändra alltid dörrupphängningen med hjälp av ytterligare en person.

Frysskåpet levereras med vänsterhängd dörr. Ska dörren vara högerhängd måste dörrupphängningen ändras (se medföljande monteringsanvisning).

Tänk på att dörrupphängningen inte får ändras om skåpet har satts ihop till en side-by-side-kombination.

Frontplatta

Horisontalt och vertikalt spaltmått

Beroende på köksdesign är tjocklek och kantradie på frontplattan samt omkringliggande spaltmått (horisontalt och vertikalt mått) fastlagt.

Tänk därför alltid på:

- Horisontalt spaltmått

Mellanrummet mellan frontplattan och skåpluckan under respektive över måste vara minst 3 mm.

- Vertikalt spaltmått

Om spaltmåtten mellan frontplattan till skåpet och den bredvidliggande skåpluckan är för litet kan det hända skåpdörren kommer att slå emot skåpluckan bredvid.

Beroende på tjocklek och kantradie på frontplattan kan ett individuellt spaltmått behövas.

Det här måste du tänka på när du designar ditt kök eller om du ska byta ut skåpet.

Installation

Tjocklek på frontplattan A [mm]	Spaltmått X [mm] för olika kantradier B			
	R0	R1,2	R2	R3
≥16–19	minst 3			
20	5	4	4	3,5
21	5,5	5	4,5	4
22	6,5	6	5,5	5

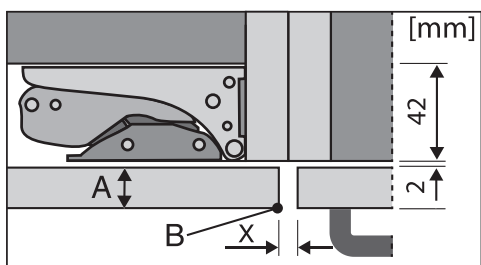

bredvidliggande skåplucka

A = tjocklek frontplatta

B = kantradie

X = spaltmått

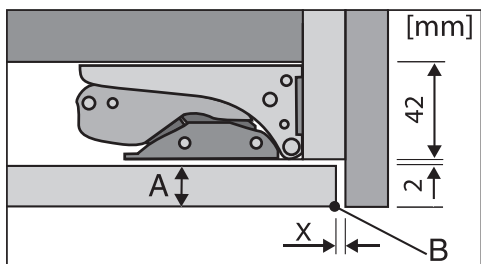

bredvidliggande passida

A = tjocklek frontplatta

B = kantradie

X = spaltmått

Tips! Montera en passbit mellan inbyggnadsskåpet och sidoväggarna. På så vis får du ett tillräckligt stort avstånd.

– Vikt frontplatta

⚠ Skaderisk på grund av tung frontplatta.

En monterad frontplatta som överskrider den tillåtna vikten kan skada gångjärnen, vilket i sin tur kan leda till funktionsstörningar.

Frontplattans maximalt tillåtna vikt är:

Skåp _____ kg

FNS 7774 ... _____ 26

Inbyggnadsmått

Inbyggnad i ett högskåp/sidovy

Alla mått är angivna i mm.

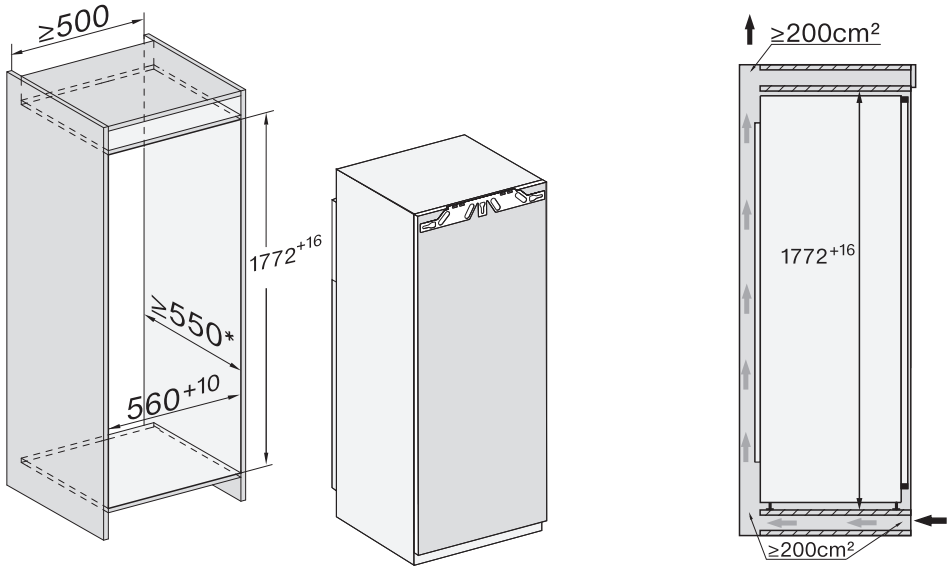

* Den deklarerade energiförbrukningen beräknades för ett nischdjup på 560 mm. Skåpet är fullt funktionsdugligt vid ett nischdjup på 550 mm, men det har då en marginellt högre energiförbrukning.

Se till att inbyggnadsskåpet exakt motsvarar de angivna måtten innan du bygger in skåpet.

Installation

Anslutningar och ventilation

Alla mått är angivna i mm.

De angivna måtten för ventilationsöppningarna måste absolut hållas för att en korrekt funktion ska säkerställas.

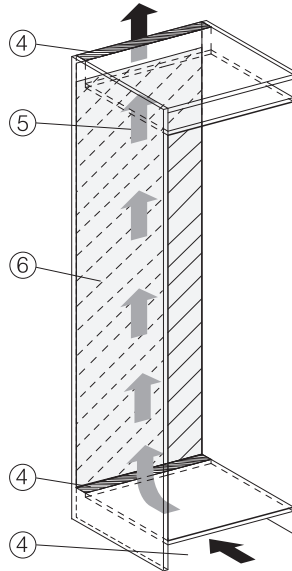
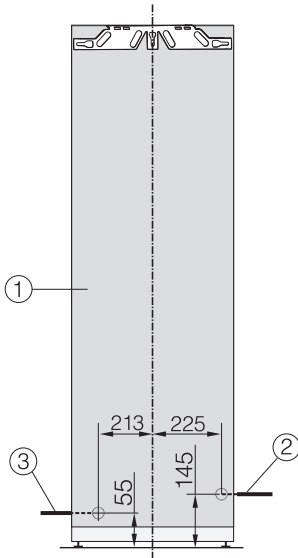

- ① Vy framifrån
- ② Nätanslutningskabel, längd = 2200 mm
Du kan beställa en längre nätanslutningskabel hos Miele service.
- ③ Vattenanslutning, längd = 2000 mm
- ④ Ursågning för ventilation min 200 cm²
- ⑤ Ventilation
- ⑥ Ingen anslutning i detta område

Begränsa dörrens öppningsvinkel

Gångjärnen är fabriksinställda så att dörren kan öppnas mycket.

Om dörrens öppningsvinkel ska begränsas till cirka 90° kan detta justeras med gångjärnen.

Dörrebegränsningsstiften måste monteras innan skåpet byggs in.

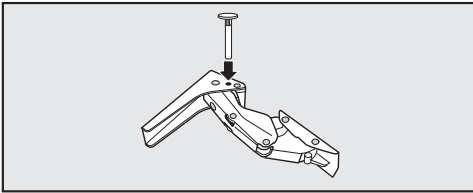

- Sätt i de medföljande stiften uppifrån i gångjärnen för att begränsa öppningsvinkeln.

Öppningsvinkeln är nu begränsad till cirka 90°.

Installation

Färskvattenanslutning

Anvisningar för färskvattenanslutning

 Risk för person- och saksador vid felaktig anslutning. En felaktig anslutning kan leda till skador på personer och/eller föremål. Färskvattenanslutningen får bara genomföras av kvalificerad fackman.

 Skilj skåpet från elnätet innan du ansluter det till färskvattenledningen. Spärra vattentillförseln innan du ansluter skåpet till färskvattenledningen.

 Hälsö- och skaderisk på grund av smutsigt vatten. Vattenkvaliteten måste motsvara normen för dricksvatten i det land där skåpet används. Anslut skåpet till dricksvattnet.

Skåpet uppfyller kraven enligt IEC 61770 och EN 61770.

Anslutningen till vattentillförseln i hemmet måste följa varje lands nationella föreskrifter. Dessutom måste alla maskiner och delar som används för tillförsel av vatten till skåpet uppfylla gällande föreskrifter i respektive land.

För en felfri funktion (genomflödesmängd, isbitsstorlek, ljudnivå) måste vattenanslutningstrycket ligga mellan 150 kPa och 620 kPa (1,5 bar och 6,2 bar).

Är det högre än 620 kPa (6,2 bar) överttryck måste en tryckreduceringsventil monteras.

Skåpets vattenanslutningsledning och ingångsmagnetventil är konstruerade för ett vattenanslutningstryck på upp till 1000 kPa (10 bar).

Om du använder dricksvatten görs isbitarna av högsta kvalitet. Anslut slangen direkt till färskvattenledningen och undvik en vattentillförsel där vattnet står stilla.

Använd endast den medföljande slangen. Den medföljande slangen får inte kortas, förlängas eller ersättas av en annan slang.

Byt endast en defekt slang mot en Miele originalreservdel. Du kan beställa och köpa en slang som kan användas för livsmedel hos Miele's återförsäljare, hos Miele's reservdelsavdelning och i Miele's online-shop.

Mellan slangen och vattenanslutningen på installationsplatsen måste en vattenkran finnas för att vattentillförseln vid behov ska kunna stängas av.

Se till att avstängningskranen fortfarande är tillgänglig när skåpet har byggts in.

Vattentillopp

Det är viktigt att förskruvningen är ordentligt åtdragen och tät.

⚠ Risk för skador på slangen.
Avbrott i vattentilloppet från avstängningskranen till ismaskinen.
Böj eller skada inte slangen.

För anslutning av vattentillförseln krävs en avstängningskran med en metrisk R3/4 anslutningsgånga.

Magnetventilen befinner sig nere till höger på skåpets baksida och har även en metrisk R3/4 anslutningsgånga.

– Anslut slangen till skåpet

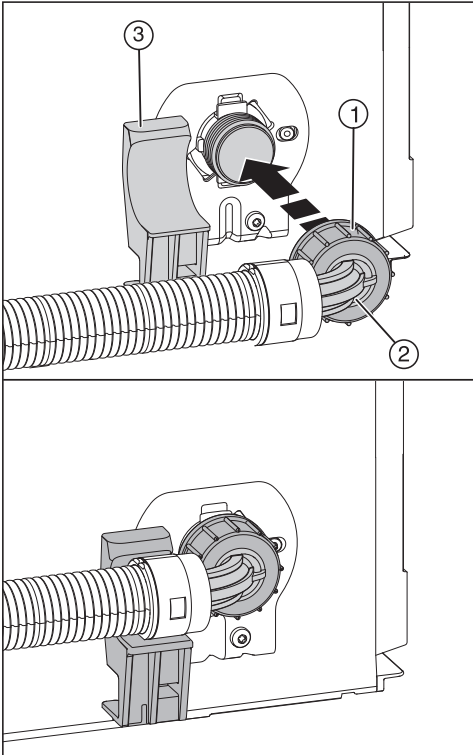

- Dra bort täcksyddet från anslutningsgången på magnetventilen.

- Placera den vinklade slangänden (2) horisontalt på hållaren (3) och håll fast slangänden.
- Skruva fast muttern (1) för hand på gången tills den sitter ordentligt.

– Anslut slangen till avstängningskranen

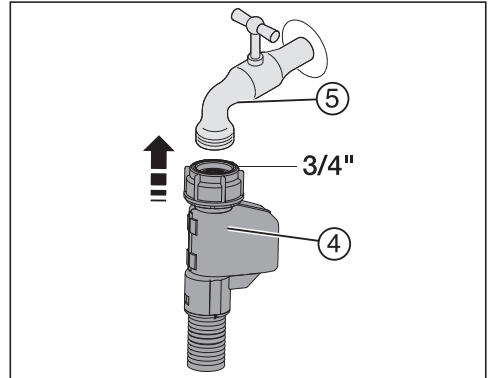

- Anslut nu muttern (4) till avstängningskranen (5).

– Kontrollera färskvattenanslutning

Kontrollera att vattenanslutningen är tät innan skåpet monteras i nischen.

- Öppna avstängningskranen långsamt (5) och kontrollera förskruvningarna.

Installation

Elanslutning

Skåpet får bara anslutas till ett godkänt jordat uttag med hjälp av den medföljande kabeln.

Ställ upp skåpet på så vis att vägguttaget enkelt kan komma åt. Om det inte är möjligt, se till att det på installationsplatsen finns en avskiljningsanordning för varje pol.

 **Brandfara på grund av överhettning.**

Grenuttag och förlängningskablar kan leda till överbelastning på kablarna om de används med skåpet.

Använd av säkerhetsskäl inga grenuttag eller förlängningskablar.

Elanslutningen måste utföras enligt VDE 0100.

Av säkerhetsskäl rekommenderar vi användning av en jordfelsbrytare av typen  i den tilldelade installationen för skåpets elektriska anslutning på uppställningsplatsen.

En skadad anslutningskabel får bara ersättas med en speciell anslutningskabel av samma modell (kan beställas hos Miele service). Av säkerhetsskäl får kabeln bara bytas av en auktoriserad fackman eller av Miele service.

Uppgifter om anslutningseffekt och säkring finns i denna bruksanvisning eller på typskylten. Jämför uppgifterna med uppgifterna för elanslutningen på uppställningsplatsen. Hör efter med en elektriker vid tveksamhet.

Det är möjligt att tidvis eller permanent använda en fristående eller icke nätsynkron energiförsörjningsenhet (till exempel fristående elnätverk, backupsystem). Driften förutsätter att energiförsörj-

ningsenheten följer föreskrifterna enligt EN 50160 eller liknande.

De skyddsåtgärder som ska tas på uppställningsplatsen och i denna Miele-produkt vad gäller funktion och arbetssätt måste även säkerställas i fristående respektive icke nätsynkron drift. Vid behov ska åtgärderna ersättas med likvärdiga åtgärder i installationen. Exempelvis enligt det som står i aktuell publicering från VDE-AR-E 2510-2.

Ansluta skåpet

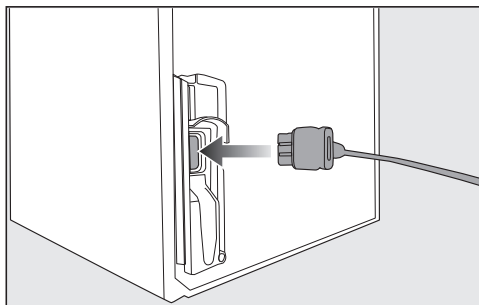

- Sätt in kontakten på baksidan av skåpet.

Se till att kontakten sitter i ordentligt.

- Sätt in skåpets kontakt i vägguttaget.

Nu är skåpet elanslutet.

Så här sparar du energi:

- Uppställnings-plats** Vid högre omgivande temperaturer behöver skåpet kyla oftare och förbrukar därmed mer energi. Tänk därför på följande:
- Ställ skåpet på en plats med god ventilation.
 - Ställ inte skåpet bredvid en värmekälla (element och/eller spis).
 - Skydda skåpet från direkt solljus.
 - Se till att ha en optimal omgivande temperatur på cirka 20 °C.
 - Håll ventilationsöppningarna fria och rengör dem regelbundet från damm.
- Temperatur-in-ställning** Ju kallare temperatur, desto högre energiförbrukning! Följande inställningar rekommenderas:
- Frysdel -18 °C.
- Användning** Den tillförda värmen och en begränsad luftcirkulation gör att energiförbrukningen ökar. Tänk därför på följande:
- Låt aldrig skåpdörren/-arna stå öppen/öppna längre stunder. Om du har en tydlig struktur på livsmedlen så hittar du dem snabbare.
 - Stäng alltid dörren/dörrarna helt när de har varit öppna.
 - Låt varm mat och dryck svalna innan de ställs in i skåpet.
 - Förpacka livsmedlen väl eller förvara dem väl övertäckta.
 - För att luftcirkulationen ska fungera bör lådor och hyllplan inte vara överfyllda.
 - Håll lådorna och hyllplanen placerade som vid leverans.
 - Se till att ventilationsöppningarna inte täcks för när du lägger in livsmedlen.

Beskrivning av skåpet

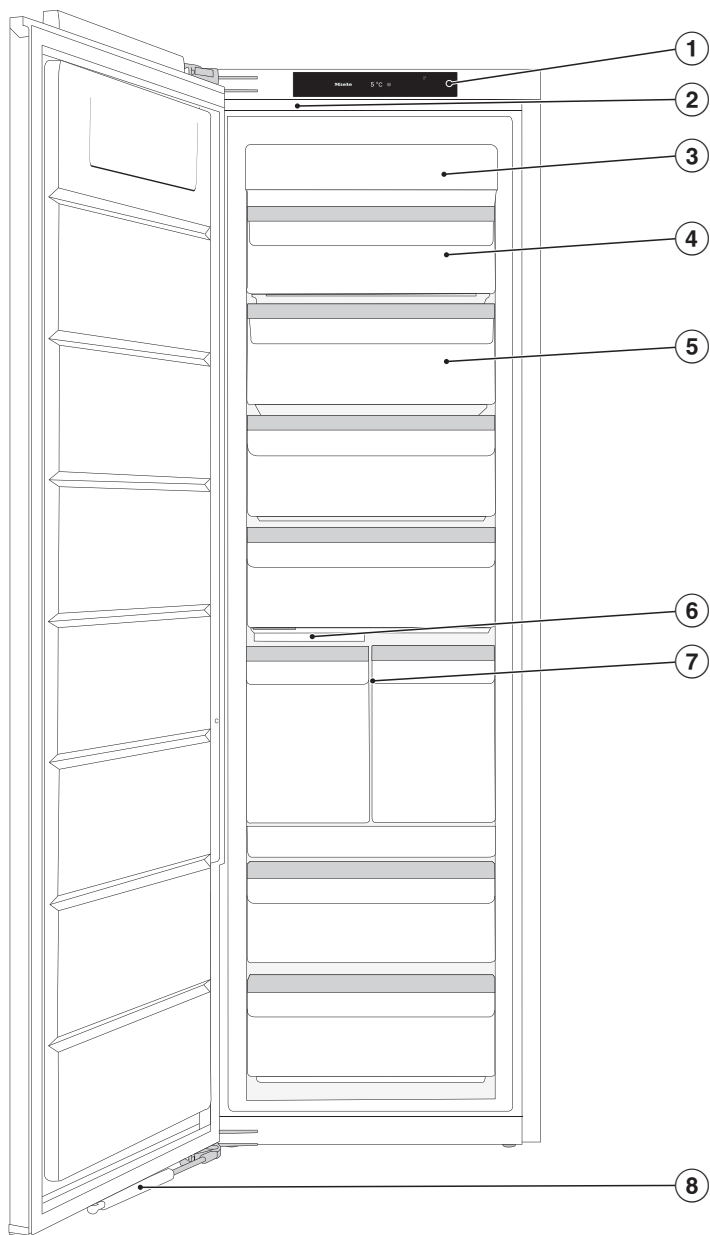



- ① Display
- ② Innerbelysning
- ③ NoFrost-modul
- ④ Tippbar fryslåda
- ⑤ Fryslådor
- ⑥ Ismaskin med integrerat isfack och belysning
- ⑦ Ice- & PizzaBox
- ⑧ Dörrdämpare (SoftClose)

Beskrivning av skåpet

Startdisplay

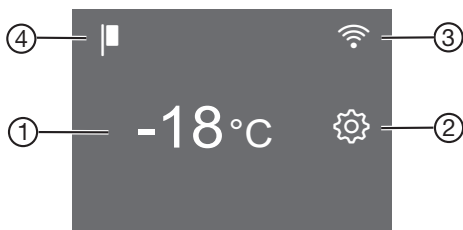
Displayen kan repas av spetsiga eller vassa föremål som exempelvis pennor.
Rör displayen endast med fingrarna.
Om du har kalla fingrar kan det hända att displayen inte reagerar.















- ① Temperaturvisning för frysdelen
- ② Touchknapp inställningsläge  för val av olika funktioner i inställningsläget
- ③ Visning av anslutningsstatus (visas bara om funktionen Miele@home har installerats)
- ④ Visning demoläge (visas bara om funktionen Demoläge har aktiverats)

Användarprincip



- Tryck på önskat område/önskad symbol på startdisplayen.
 - Dra åt höger eller vänster över displayen tills önskat värde/önskad symbol visas i mitten.
 - Tryck på önskat val i displayen för att bekräfta.
- Det valda värdet/utvald symbol lyser (med vissa undantag) orange.
- För att lämna inställningsläget trycker du på ↵ eller OK.

Inställningsläge

Du kan välja följande funktioner i inställningsläget och delvis även ändra inställningar för:

Symbol	Funktion	Fabriksinställning
	Aktivera eller avaktivera partyläget (se avsnittet "Göra ytterligare inställningar")	Av
	Slå på och stänga av ismaskinen (se avsnittet "Producera isbitar")	Av
	Aktivera eller avaktivera spärrfunktionen (se avsnittet "Göra ytterligare inställningar")	 (Av)
	Aktivera eller avaktivera sabbatläget (se avsnittet "Göra ytterligare inställningar")	Av
	Visa information om sabbatläget (se avsnittet "Göra ytterligare inställningar")	—
	Ändra tiden för aktivering av dörrlarmet (se avsnittet "Göra ytterligare inställningar")	1:00
	Installera funktionen Miele@home för första gången, aktivera eller avaktivera wifi eller återställa nätverkskonfiguration (se avsnittet "Göra ytterligare inställningar")	APP
	Aktivera eller avaktivera knappljudet	På
	Ändra ljudstyrkan för varnings- och ljudsignalerna eller stänga av dessa helt (se avsnittet "Göra ytterligare inställningar")	På /läge 5
	Ändra displayens ljusstyrka (se avsnittet "Göra ytterligare inställningar")	Läge 4
	Ändra temperaturenhet (°Celsius eller °Fahrenheit)	°C
	Avaktivera demoläget (visas bara när demoläget är aktiverat) (se avsnittet "Göra ytterligare inställningar")	Av

Beskrivning av skåpet

-  Återställa leveransinställningarna
(se avsnittet “Göra ytterligare inställningar”) —
- i** Visa information (modellbeteckning och tillverkningsnummer) om ditt skåp
(se avsnittet “Göra ytterligare inställningar”) —
-  Ställa in islådans rengöringsläge
(visas endast när ismaskinen är påslagen) (se avsnittet “Rengöring och skötsel”). —

Ändra inredningen

Ice- & PizzaBox

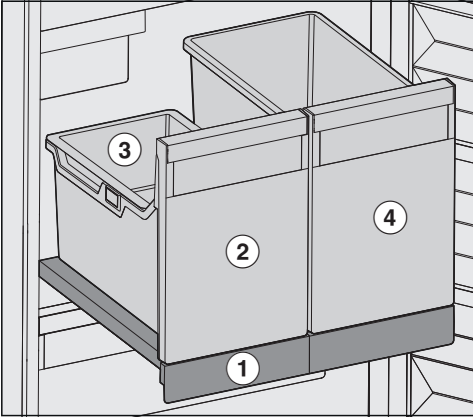

Vår Ice- & PizzaBox finns på en utdragshylla ① och kan endast dras ut komplett.

I lådan för isbitar ② finns en förvaringslåda ③. Förvaringslådan räcker för en normal mängd isbitar. Förvaringslådan kan tas ut helt för användning och sedan sättas in igen.

Om det behövs mer isbitar kan du enkelt ta ut förvaringslådan.

I vår PizzaBox ④ bredvid finns det plats att ställa in pizzakartonger lodrätt. Det är smidigt att både sätta in och ta ut pizzakartongerna.

Utrymmet ger även en bra översikt över pizzorna som förvaras.

Du kan dessutom använda PizzaBox-utrymmet för att förvara högre livsmedel.



Skaderisk om du sätter in för stora mängder mat.

Vid för hög belastning kan lådan och utdragshyllan gå sönder.

Håll alltid utdragshyllans maximala mängd på 20 kg.

Vinkla den översta lådan

Den översta lådan kan vinklas. Då är det enklare att ta ut livsmedlen.

■ Dra ut lådan.

Lådan är säkrad med utdragsstopp och kan inte falla ut.

Strukturera frysdelen flexibelt (VarioRoom)

Vid infrysning av skrymmande frysgods, som till exempel kalkon eller vilt, kan de övre fryslådorna och glasskivorna mellan fryslådorna tas ut. Detta ger mer utrymme och du kan därmed förvara skrymmande, höga livsmedel.

Beskrivning av skåpet

Medföljande tillbehör

Isskopa

Extra tillbehör

Passande till skåpet finns tillbehör och rengörings- och skötselmedel att köpa.

Extra tillbehör kan du beställa i Miele's onlineshop. Du kan även köpa dem via Miele's reservdelsavdelning (se information i slutet av denna bruksanvisning) och hos Miele's återförsäljare.

Mikrofibertrasa för allrengöring

Med mikrofibertrasan får du enkelt bort fingeravtryck och lättare smuts på front-er i rostfritt stål, manöverpaneler, fönster, möbler, vindrutor och så vidare.

MicroCloth Kit

Mikrofibertrasorna består av en universal-, glas- och en polertrasa. Trasorna är väldigt slittåliga. De fina mikrofibererna i trasorna gör rengöringen enkel och effektiv.

MicroCloth HyClean

MicroCloth HyClean är en antibakteriell universalduk för mer hygien som är väldigt slittålig. Den kan användas torr eller fuktig, med eller utan rengöringsmedel.

Koppla in och stänga av skåpet

Före den första användningen

- Ta bort allt förpackningsmaterial och all skyddsplast.
- Rengör skåpet invändigt och även alla tillbehör (se avsnittet "Rengöring och skötsel").

Ansluta skåpet



- Anslut skåpet till elnätet så som beskrivs i avsnittet "Elanslutning".



I displayen visas först Miele, sedan .

Starta skåpet

- Öppna skåpdörren.
- Tryck på  i displayen.

Kylningen påbörjas och innerbelysningen tänds.

När den inställda temperaturen är uppnådd slocknar symbolen  , temperaturvisningen lyser med fast sken och varningssignalen tystnar.



- Om du skulle bli störd av varningssignalen trycker du på  .

Varningssignalen stängs av.

Skåpet ställs in på de förinställda temperaturerna.

Lägg in livsmedel i frysdelen först när temperaturen är tillräckligt låg (minst -18 °C).

Stänga av skåpet

- Tryck på temperaturvisningen i displayen.
- Dra åt höger eller vänster över displayen tills  visas i mitten.
- Tryck på .

Kylningen och innerbelysningen är avstängda.

I displayen visas .

Observera: Skåpet är inte skilt från elnätet när det stängs av.

Koppla in och stänga av skåpet

Om skåpet ska stå oanvänt under en längre tid

Om skåpet är avstängt en längre tid men inte är rengjort kan det bildas mögel om dörren är stängd.
Rengör skåpet.

Om skåpet inte ska användas under en längre tid:

- Stäng av skåpet.
- Dra ut stickproppen eller skruva ur säkringen.
- Töm lådan för isbitar.



Risk för skador på ismaskinen.
Om vattentilloppet spärras under användning och ismaskinen fortsätter vara i drift kan vattentillopsröret frysa.
Stäng av ismaskinen om vattentillförseln avbryts (till exempel vid semester).

- Stäng av vattentillförseln.
- Rengör skåpet och låt det stå öppet så att det luftas ordentligt och för att undvika att det uppstår lukt.

Att temperaturen är rätt inställd är mycket viktigt för livsmedlens hållbarhet. En sjunkande temperatur gör att mikroorganismerna förökar sig långsammare. Livsmedlen får längre hållbarhet.

För infrysning av färska livsmedel behövs en temperatur på **-18 °C**. Då kan livsmedlets hållbarhet förlängas och maten behåller en optimal kvalitet. När temperaturen stiger över **-10 °C** börjar mikroorganismernas tillväxt och livsmedlens hållbarhet förkortas. Därför får infrysa och upptinade livsmedel frysas in igen först när de har tillagats (kokats eller stekts). Med höga temperaturer slipper man de flesta mikroorganismerna.

Temperaturen i skåpet stiger:

- ju oftare dörren öppnas och ju längre tid den står öppen
- ju mer livsmedel som läggs in
- ju varmare livsmedlen som läggs in är
- ju högre skåpets omgivande rumstemperatur är. Beroende på skåpets klimatklass får vissa fastställda rumstemperaturer inte över- eller underskridas.

Temperaturvisningar

I displayen visas vid normal drift den **högsta temperaturen i frysdelen** som råder för tillfället.

Beroende på temperaturen i rummet där skåpet står och beroende på inställning kan det dröja några timmar tills den önskade temperaturen har uppnåtts och visas i displayen.

Ställa in temperatur

- Tryck på temperaturvisningen i displayen.
- Dra åt höger eller vänster över displayen tills önskad temperatur visas i mitten.
- Tryck på önskad temperatur för att bekräfta.

Temperaturvisningen växlar åter till den faktiska temperaturen som råder för tillfället i skåpet.

Möjliga inställningsvärden

- Frysdel: **-15 till -28 °C**

Om du har ändrat temperaturinställningen:

- Kontrollera temperaturvisningen efter ett par timmar. Först då är rätt temperatur inställd.
- Cirka 6 timmar om skåpet bara är lite fyllt.
- Cirka 24 timmar om skåpet är helt fullt.

Skulle temperaturen vara för hög eller för låg:

- ställ in den på nytt.

Använda snabbinfrysning

Snabbinfrysning ❄️

Med snabbinfrysningsfunktionen ❄️ kyls **frysdelen** mycket snabbt ner till det kallaste värdet (beroende på rums-temperatur). Temperaturen i skåpet sjunker eftersom det arbetar med högsta möjliga kyleffekt. Välj denna funktion när du fryser in färsk livsmedel. På så vis blir livsmedlen snabbare genomfrysade och näringsvärde, vitaminer, utseende och smak bevaras.

När snabbinfrysningsfunktionen ❄️ är aktiverad kan det höras fler ljud från skåpet.

Snabbinfrysningen måste aktiveras cirka **6 timmar innan livsmedlen läggs in.**

Om den **maximala infrysningskapaciteten** ska användas, **måste snabbinfrysningsfunktionen ❄️ aktiveras 24 timmar dessförinnan.**

Snabbinfrysningsfunktionen ❄️ stängs av automatiskt efter cirka 72 timmar. Skåpet arbetar med normal kyleffekt igen. Tiden fram till avstängningen beror på mängden färsk, inlagda livsmedel.

Tips! För att spara energi kan du stänga av snabbfrysningsfunktionen själv så snart livsmedel och/eller dryck är tillräckligt kalla.

Du behöver inte aktivera snabbinfrysningsfunktionen.

- när du lägger in redan djupfrysade livsmedel,
- när du fryser in max 2 kg livsmedel dagligen.

Aktivera eller avaktivera snabbinfrysningsfunktionen ❄️

- Tryck på temperaturvisningen.
- Tryck på ❄️ för att aktivera och sedan avaktivera snabbinfrysningen igen.

När snabbinfrysningen är **aktiverad** lyser ❄️ orange.

- Lämna inställningsläget genom att trycka på temperaturvisningen.

Förklaringar till de enskilda inställningarna

I följande avsnitt beskrivs endast de funktioner som kräver ytterligare förklaringar.

När du är i inställningsläget  avaktiveras dörrlarmet eller ett annat varningsmeddelande automatiskt.



Partyläge

Partyläget  rekommenderas om stora mängder livsmedel snabbt ska kylas ner och du behöver isbitar.

Tips! Aktivera partyläget  cirka 4 timmar innan maten eller drycken läggs in.

När partyläget  är aktiverat kopplas följande in automatiskt:



- snabbinfrysningfunktionen 
- ismaskinen (som producerar isbitar)

Partyläget  stängs av automatiskt efter cirka 24 timmar. Du kan också stänga av partyläget  tidigare om du vill.

Efter strömavbrott stängs partyläget  av.

Aktivera spärrfunktionen /

När spärrfunktionen aktiveras skyddas skåpet mot oavsiktlig inkoppling och mot oönskade ändringar, till exempel av barn.

- Tryck på .
- Dra åt höger eller vänster över displayen tills  visas i mitten.
- Tryck på .

När spärrfunktionen är aktiverad lyser  orange.

- Stäng dörren. Först nu är spärrfunktionen  aktiverad.

Avaktivera spärrfunktionen / en kortare stund

Om du till exempel vill ändra temperatur kan du avaktivera spärrfunktionen en kortare stund:





- Tryck på temperaturvisningen.
- Tryck på  i cirka sex sekunder.

Displayen växlar till temperaturinställningen.

- Gör önskade inställningar.

När du stänger dörren igen så aktiveras spärrfunktionen  åter.

Stänga av spärrfunktionen / helt

- Tryck på .
- Tryck på  i cirka sex sekunder.
- Dra åt höger eller vänster över displayen tills  visas i mitten.
- Tryck på .

När spärrfunktionen är avaktiverad lyser .

Göra ytterligare inställningar

Sabbatläge

Skåpet har ett sabbatläge som understödjer religiösa seder och bruk.

Om sabbatläget  är aktiverat så visas detta i startdisplayen.

Efter cirka 3 sekunder släcks displayen.

När sabbatläget  är aktiverat går det inte att göra några inställningar på skåpet.

Se till att skåpdörrarna är ordentligt stängda eftersom de optiska och akustiska varningssignalerna är avstängda.

Funktionen sabbatläge  stängs av automatiskt efter cirka 80^otimmar.

Vid aktiverat sabbatläge  avaktiveras följande funktioner:

- innerbelysningen vid öppen dörr,
- alla akustiska och optiska signaler,
- temperaturdisplayen,
- en aktiv wifi-anslutning.

Alla andra funktioner som tidigare har aktiverats fortsätter att vara aktiva.

 Att äta dåliga livsmedel innebär en hälsorisk.

Eftersom ett eventuellt strömavbrott inte visas under sabbatläget  utsetts de frysta livsmedlen eventuellt för högre temperaturer under en längre tid. Livsmedlens hållbarhet förkortas.

Om ett strömavbrott inträffar under sabbatläget  är det viktigt att du kontrollerar maten.

 visas.

■ Tryck på .

 lyser orange.

■ Gå till inställningsläget  och tryck på symbolen .

När sabbatläget är avstängt lyser symbolen  vitt.

Information om sabbatläget

Denna produkt är certifierad av Star-K, ett internationellt institut för koscher-certifiering.



Stänga av sabbatläget

■ Tryck på den svarta displayen.

Göra ytterligare inställningar

Ändra tiden för aktivering av dörrlarmet

Du kan ställa in hur snabbt dörrlarmet ska höras efter du har öppnat skåpdörren.

- Tryck på .
- Dra åt höger eller vänster över displayen tills  visas i mitten.
- Tryck på .
- Dra åt höger eller vänster över displayen tills önskad tid mellan 30 sekunder och 3 minuter: 30 sekunder visas i mitten.
- Tryck på önskad inställning för att bekräfta.

Miele@home

Ditt skåp är utrustat med en integrerad wifi-modul.

Nätanslutningen är avaktiverad vid leverans.

För att använda wifi-stickan behöver du:

- ett wifi-nätverk,
- Miele-appen,
- ett användarkonto hos Miele. Användarkontot kan du skapa i Mieles app.

Miele-appen guidar dig vid anslutningen mellan skåpet och ditt wifi-nätverk.

Efter det att du har anslutit skåpet till ditt wifi-nätverk kan du exempelvis göra följande med appen:

- Ta fram information om skåpets funktion
- Ändra skåpets inställningar

När du ansluter skåpet till ditt wifi-nätverk höjs energiförbrukningen, även om skåpet är avstängt.

Kontrollera att signalen från ditt nätverk är tillräckligt stark där ditt skåp står.

Göra ytterligare inställningar

Tillgänglighet wifi-anslutning

Wifi-anslutningen delar frekvensområde med andra maskiner och produkter (till exempel mikrovågsugnar, fjärrstyrda leksaker). Detta kan orsaka tillfälliga eller fullständiga störningar i anslutningen. Av denna anledning kan en ständig åtkomst till de befintliga funktionerna inte garanteras.

Tillgänglighet Miele@home

Vilka funktioner du kan använda i Miele-appen beror på vilka Miele@home-servicetjänster som är tillgängliga i ditt land.

Servicetjänsten för Miele@home finns inte i alla länder.

Gå till Mieles hemsida www.miele.se för information om tjänstens tillgänglighet.

Appen Miele

Appen Miele kan laddas ner utan kostnad från App Store® eller Google Play™.



Ställa in Miele@home första gången

- Tryck på .
- Dra åt höger eller vänster över displayen tills @ visas i mitten.
- Tryck på @.
- Tryck på önskad anslutningsmetod (APP eller WPS).

Efter inloggningen visar startdisplayen .



Om det inte gick att upprätta en anslutning visas  i displayen.

- Starta då om hela processen.

Aktivera/avaktivera wifi-anslutning



- Tryck på .
- Dra åt höger eller vänster över displayen tills @ visas i mitten.
- Tryck på @.
- För att aktivera/avaktivera wifi-anslutningen trycker du på .

 visas.

- För att åter aktivera wifi-anslutningen trycker du på .
- För att lämna menynivån trycker du på .

När wifi-anslutningen är aktiv lyser  i startdisplayen.

Återställa nätverkskonfigurering

- Tryck på .
- Dra åt höger eller vänster över displayen tills @ visas i mitten.
- Tryck på @.
- Dra åt höger eller vänster över displayen tills  visas i mitten.
- Tryck på .
- Tryck på OK.



Alla utförda inställningar och angivna värden för Miele@home återställs.

När wifi-anslutningen avaktiverats och  lyser i startdisplayen.

Återställ nätverkskonfigurationen innan du lämnar in skåpet för återvinning, säljer det eller tar ett använt skåp i drift. Alla personliga uppgifter tas bort från skåpet. Den tidigare ägaren har då inte längre åtkomst till skåpet.

Ändra ljudstyrkan för varnings- och ljudsignaler /



Du kan ändra ljudstyrkan för varnings- och ljudsignaler (till exempel ett dörrlarm eller felmeddelande). Om du blir störd av varnings- och ljudsignalerna kan du även stänga av dem.

- Tryck på .
- Dra åt höger eller vänster över displayen tills  visas i mitten.
- Tryck på .
- Välj önskad ljudstyrka genom att dra åt vänster eller höger på stapeln.
- Bekräfta önskad ljudstyrka genom att trycka på stapeln.

När varnings- och ljudsignalerna är avstängda visas .

Ändra displayens ljusstyrka

Du kan anpassa displayens ljusstyrka efter ljusförhållandena i omgivningen.





- Tryck på .
- Dra åt höger eller vänster över displayen tills  visas i mitten.
- Tryck på .
- Välj önskad ljusstyrka genom att dra åt vänster eller höger på stapeln.
- Bekräfta önskad ljusstyrka genom att trycka på stapeln.

Stänga av demoläget

Demoläget  gör så att skåpet kan presenteras i butik utan aktiverad kylning. För privat bruk behöver du inte denna inställning.

Om demoläget har aktiverats vid leverans så visas  i startdisplayen.





Göra ytterligare inställningar

- Tryck på .
- Tryck på .
- Dra åt höger eller vänster över displayen tills  visas i mitten.
- Tryck på .

Om demoläget  har avaktiverats så stängs skåpet av och måste kopplas in på nytt.

Återställa leveransinställningar

Alla skåpets inställningar återställs till fabriksinställning (inställningar, se avsnittet “Inställningar – Återställa inställningarna till fabriksinställning”).

- Tryck på .
- Dra åt höger eller vänster över displayen tills  visas i mitten.
- Tryck på .
-  visas.
- Tryck på *OK*.

Skåpet stängs av och måste kopplas in på nytt.

Information

I displayen visas information om skåpet (modellbeteckning och tillverkningsnummer).

Ha denna produktinformation tillgänglig:

- för installation av skåpet i ditt lokala wifi-nätverk (se avsnittet “Göra ytterligare inställningar – Miele@home”) (beroende på modell).
- för att meddela Miele service om en störning (se avsnittet “Miele service”).

- för kontroll av information i EPREL-databasen (se avsnittet “Miele service”).

 Att äta dåliga livsmedel innebär en hälsorisk.

Om temperaturen har överstigit $-18\text{ }^{\circ}\text{C}$ en längre tid kan de frysta livsmedlen ha tinat delvis eller helt. Livsmedlens hållbarhet förkortas.

Kontrollera om de frysta livsmedlen har tinat delvis eller helt. Förbruka livsmedlen så snabbt som möjligt i sådana fall, eller tillaga livsmedlen (koka eller stek dem), innan du fryser in dem igen.

Temperaturlarm

Skåpet är utrustat med ett temperaturlarm så att temperaturen i det inte kan stiga obemärkt.

Om temperaturen blir för hög, lyser  rött i temperaturvisningen.

Dessutom hörs en varningssignal tills larmläget avslutas eller tills varningssignalen stängs av i förtid.

Den inställda temperaturen avgör vad som räknas som för hög temperatur.

Ljud- och ljussignalen kan aktiveras i följande situationer:

- när skåpet slås på eller om temperaturen i en temperaturzon avviker alltför mycket från den inställda temperaturen,
- om du sorterar och tar ut frysta livsmedel och det strömmar in för mycket varm luft i skåpet,
- när du fryser in en större mängd livsmedel,
- när du fryser in varma, färska livsmedel,
- vid ett strömavbrott,
- om skåpet är defekt.

Innan du stänger av temperaturlarmet ska du undersöka och åtgärda orsaken till larmet.

Om du skulle bli störd av varningssignalen kan du stänga av den tidigare.

■ Tryck på .

Varningsmeddelandet bekräftades:  släcks och varningssignalen tystnar.

I displayen visas startskärmen: I temperaturvisningen blinkar den varmaste temperaturen som hittills uppnåtts i skåpet i cirka 1 minut. Sedan växlar temperaturvisningen till den aktuella temperaturen i skåpet.

Temperatur- och dörrlarm

Dörrlarm

Skåpet är utrustat med ett dörrlarm för att undvika energiförlust om skåpdörren skulle stå öppen och för att skydda kylda livsmedel mot värme.

Om dörren står öppen en längre tid, visas  lysande gult i temperaturvisningen. Det hörs även en varningssignal och innerbelysningen lyser blinkande.

Tiden för aktivering av dörrlarmet kan ändras (se avsnittet "Göra ytterligare inställningar").

Det akustiska dörrlarmet kan också stängas av (se avsnittet "Göra ytterligare inställningar").

Så snart skåpdörren stängs, tystnar varningssignalen och  i displayen släcks.

Stänga av larmet i förtid

■ Tryck på  i displayen.

Varningssignalen tystnar, symbolen  släcks och innerbelysningen lyser konstant.

Om inte dörren stängs så hörs dörrlarmet igen efter cirka 1 minut.

Vad händer när man fryser in färska livsmedel?

 Att äta dåliga livsmedel innebär en hälsorisk.

Om temperaturen har överstigit -18 °C en längre tid kan de frysta livsmedlen ha tinat delvis eller helt. Livsmedlens hållbarhet förkortas.

Kontrollera om de frysta livsmedlen har tinat delvis eller helt. Förbruka livsmedlen så snabbt som möjligt i sådana fall, eller tillaga livsmedlen (koka eller stek dem), innan du fryser in dem igen.

Färska livsmedel bör frysas in så snabbt som möjligt för att näringsvärde, vitaminer, utseende och smak ska bevaras på bästa sätt.

Om livsmedlet genomfrysas snabbt hinner inte så mycket vätska tränga ut ur cellerna. Cellerna skruppnar i väsentligt mindre grad. När livsmedlet tinar kan den mindre mängden vätska utanför cellerna tränga in igen och på så sätt minska vätskeförlusten. Det bildas bara en liten vätskeansamling under livsmedlet.

Maximal infrysningsmängd

För att livsmedlen ska djupfrysas till kärnan så snabbt som möjligt får den maximala fryskapaciteten inte överskridas. Den maximala fryskapaciteten inom 24 timmar hittar du på typskylten "Fryskapacitet ... kg/24 h".

Förvara djupfrost färdigmat

Vid köp av färdig djupfrost mat, kontrollera följande redan i livsmedelsbutik-
en:

- att förpackningen inte är skadad,
 - hållbarhetsdatum,
 - temperaturen i butikens frysdisk måste vara -18 °C eller lägre.
- Transportera helst djupfrost mat i en kylväska och lägg snabbt in den i skåpet.

Frysa in och förvara livsmedel

Frysa in färsk livsmedel själv

Innan livsmedlen läggs in i skåpet

- Om större mängder än 2 kg färsk livsmedel ska frysas in, kopplar du in snabbinfrysningfunktionen ❄ 6 timmar innan livsmedlen läggs in.
- Om ännu större mängder livsmedel ska frysas in, kopplar du in snabbinfrysningfunktionen ❄ 24 timmar innan livsmedlen läggs in.

De livsmedel som redan ligger i frysdelen får på så vis en kylreserv.

- Frysa bara in färsk och fullgod livsmedel.

Tänk på att vissa livsmedel inte lämpar sig för infrysning. Detta gäller till exempel vissa sorters grönsaker som vanligtvis brukar ätas råa, som bladsallad och rädisor.

Tips! För att färg, smak, arom och C-vitamin ska bevaras bör grönsakerna förvällas innan de fryses in. Lägg grönsakerna portionsvis i kokande vatten i 2–3 minuter. Ta sedan upp grönsakerna och kyl av dem snabbt i kallt vatten. Låt sedan grönsakerna droppa av.

Förpacka djupfrysta livsmedel

- Frysa in livsmedlen portionsvis.

Tips! För att förhindra frysskador väljer du en lämplig förpackning (till exempel fryslådor).

- Tryck ut luften ur förpackningen och förslut förpackningen tätt.
- Skriv på förpackningen vad den innehåller samt infrysningsdatum.

Frysa in livsmedel

⚠ Skaderisk om du sätter in för stora mängder mat.

Om fryslådan/glashyllan lastas för tungt kan den gå sönder.

Håll alltid maxmängden:

- Fryslåda = 12 kg
- Glashylla = 35 kg

Var noga med att ej frysta livsmedel inte kommer i kontakt med redan frysta livsmedel så att dessa tinar.

- Se till att förpackningarna är torra när de läggs in så att de inte fryser fast eller fryser ihop.

För att livsmedlen snabbt ska frysa ändra in till kärnan ska följande förpackningsstorlekar inte överskridas:

- Frukt och grönsaker max 1 kg
- Kött max 2,5 kg

- Liten infrysningmängd

Lägg in livsmedlen i den översta fryslådan.

- Placera livsmedlen utspridda på botten av de **övre** fryslådorna så att de så snabbt som möjligt blir djupfrysta.

Frysa in och förvara livsmedel

– **VarioRoom: lägga i maximal infrysningens mängd (se typskylten)**

Om ventilationsöppningarna är blockerade, minskar kyleffekten, och energiförbrukningen stiger.

Se till att ventilationsöppningarna inte täcks för när du lägger in det som ska frysas.

Tips! Likaså kan frysdelen flexibelt förstoras. Vid infrysning av skrymmande frysgods, som kalkon eller vilt, kan glashyllorna mellan fryslådorna tas ut.

- Ta ut de översta fryslådorna.
- Placera livsmedlen utspridda på de översta glashyllorna så att de blir djupfrysta så snabbt som möjligt.

Efter infrysningen:

- Stäng av snabbinfrysningfunktionen ❄️.
- Lägg de frysta livsmedlen i fryslådorna och skjut tillbaka dem i skåpet.

Förvaringstid för infrysta livsmedel

Livsmedelsgrupp	Förvaringstid (månader)
Glass	2 till 6
Bröd och bakgoods	2 till 6
Ost	2 till 4
Fet fisk	1 till 2
Mager fisk	1 till 5
Korv och skinka	1 till 3
Vilt och fläskkött	1 till 12
Fågel och nötkött	2 till 10
Grönsaker och frukt	6 till 18
Örter	6 till 10

De förvaringstider som anges är riktvärden.

Om förvaringstiden redan finns angiven på varans förpackning ska den följas.

Vid en konstant temperatur i frysdelen på -18 °C och med rätt förpackning kan du förlänga livsmedels hållbarhet betydligt och behöver slänga mindre mat.

Snabbkyla dryck

Flaskor som förvarats i frysen för snabbkylning måste tas ut igen **inom en timme**. Flaskorna kan annars spricka eller explodera.

Göra isbitar

Beakta följande innan du startar ismaskinen:

- Ismaskinen är rengjord.
- Skåpet är inkopplat.
- Isbitar kan endast produceras när lådan för isbitar är helt inskjuten.
- Uppe i lådan för isbitar finns en förvaringslåda. Om det behövs mer isbitar kan du enkelt ta ut förvaringslådan. Ismaskinen producerar då automatiskt isbitar tills den maximala fyllnadsnivån har uppnåtts.

 Hälsorisk på grund av bakterier i vattnet.

Det kan bildas bakterier i vatten som står en längre tid i vattenbehållaren eller i de vattenförande ledningarna, vilket kan riskera din hälsa.

Häll ut isbitarna som produceras de första 3 gångerna efter idrifttagningen av ismaskinen. Dessa får inte föräras eftersom vattnet använts till att skölja igenom vattenledningarna.

Detta gäller såväl för den första idrifttagningen, som för när ismaskinen har varit avstängd en längre tid (längre än 5 dagar).

När ismaskinen tas i bruk första gången kan det dröja upp till 24 timmar innan de första isbitarna faller ner i lådan.



När ismaskinen stängs av och på nytt slås på dröjer det maximalt 6 timmar innan isbitar börjar produceras.

Producera endast så mycket isbitar med ismaskinen som är normalt för hushållsbruk.

Ismaskinen tillverkar cirka 0,8 kg isbitar på 24 timmar.

Hur mycket isbitar som produceras beror på temperaturen i frysdelen. **Ju lägre temperaturen är, desto mer isbitar produceras inom en specificerad tid.**

Slå på och stänga av ismaskinen

- Tryck på .
- Dra åt höger eller vänster över displayen tills  visas i mitten.
- Tryck på .

När ismaskinen är inkopplad lyser  orange.

När frysdelen har kylts ner så fylls ismaskinen med vatten.

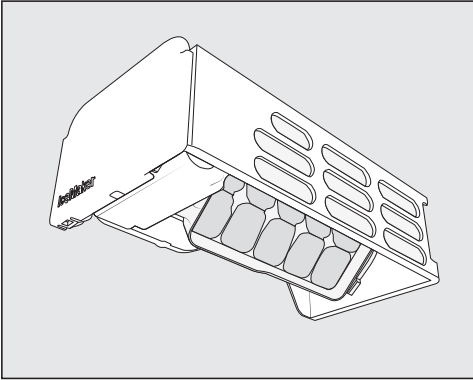

Isfacket töms automatiskt i förvaringslådan så snart isbitarna är frysta. Förvaringslådan kan tas ut helt vid behov.

När förvaringslådan eller lådan för isbitar är fullad ställs isbitsproduktionen automatiskt in. Lådan fylls inte upp till kanten.

Tips! Öka isbitarnas påfyllnadsmängd genom att fördela dem jämnt.

Tips! Töm förvaringslådan för isbitar regelbundet eller om ingen is har gjorts på mer än en vecka. Då garanterar du att isen alltid är fräsch och förhindrar att isbitarna klumpar ihop sig.

Om inga isbitar önskas kan du stänga av ismaskinen oberoende av frysdelen.

När ismaskinen är avstängd kan islådan även användas för infrysning av livsmedel.

- Sätt tillbaka lådan för isbitar helt om produktionen av isbitar ska fortsättas.

Avfrostning

Skåpet är utrustat med ett NoFrost-system som gör att det avfrostas automatiskt.

Fuktigheten som uppstår sätter sig på förångaren och tinas och förångas automatiskt med jämna mellanrum.

Tack vare automatisk avfrostning är skåpet alltid isfritt. Livsmedel tinas inte upp med detta särskilda system.

Typskylten på insidan av skåpet får inte tas bort. Den behövs om det skulle uppstå något fel.

Var noga med att det inte kommer in vatten i elektroniken eller belysningen.

 Skaderisk på grund av inträngande fukt. Ångan från en ångrengörare kan skada plast och elektriska komponenter. Använd inte en ångrengörare för att rengöra skåpet.

Anvisningar för rengöringsmedel

Använd endast rengörings- och vårdande medel som inte är skadliga mot livsmedel inuti skåpet.

För att undvika att ytorna skadas ska du **inte** använda följande vid rengöring

- rengöringsmedel som innehåller soda, ammoniak, syra eller klorid,
- kalklösande rengöringsmedel,
- skurmedel i pulver eller flytande form,
- rengöringsmedel som innehåller lösningsmedel,
- rengöringsmedel för rostfritt stål,
- diskmaskinsrengöringsmedel,
- ugnsspray,
- rengöringsmedel för glas eller fönsterputsmedel,
- hårda disksvampar och borstar som repar,
- rengöringssvampar för glaskeramiska ytor,

- vassa metallskrapor.

Vi rekommenderar en ren disktrasa, ljummet vatten och lite handdiskmedel för rengöring.

Förbereda skåpet för att göra rent det

- Stäng av skåpet.

 visas i displayen. Kylningen är avstängd.

- Ta ut livsmedlen ur skåpet och förvara dem på en kall plats.
- Ta ut alla löstagbara delar för att rengöra dem (se avsnittet "Ta ut och ta isär för rengöring").

Rengöra insidan

Rengör skåpet regelbundet, minst en gång i månaden.

Om smuts får bita sig fast en längre tid kan det hända att den inte går att få bort.

Ytorna kan missfärgas eller förändras. Det bästa är att alltid ta bort smuts direkt.

- Rengör **inuti** med en ren disktrasa, ljummet vatten och lite handdiskmedel.
- Torka sedan av allt med rent vatten efter rengöringen och torka sedan allt torrt med en trasa.
- Låt skåpet stå öppet en liten stund så att det luftas tillräckligt och för att undvika att det uppstår lukt.

Rengöring och skötsel

Rengöra tillbehör för hand eller i diskmaskin

Följande delar ska endast rengöras **för hand**:

- alla lådor
- Utdragshylla med Ice- & PizzaBox
- Teleskopskenor och skyddslister (på glashyllorna)
- Förvaringslådan
- Isskopen

Följande delar **tål maskindisk**:

 Skaderisk vid för höga temperaturer i diskmaskinen.

Delar av skåpet kan bli oanvändbara eller deformeras vid diskning i maskin med en temperatur över 55 °C.

Välj bara diskmaskinsprogram med en maximal temperatur på 55 °C för delar som kan diskas i maskin.

I diskmaskinen kan plastdelar ta färg av naturfärgmedel, till exempel i morötter, tomater och ketchup. Missfärgningen påverkar inte delarnas stabilitet.

- Glashyllorna

Ta ut och ta isär för rengöring

Ta ut översta lådan och glashyllan

- Dra ut lådan tills det tar stopp.
- Luta facket lite uppåt och ta ut lådan snett uppåt.
- Dra ut glashyllan och styrskenorna.
- Dra loss styrskenorna åt sidan.
- Sätt tillbaka styrskenorna på hyllplanet efter rengöringen.

Sätta in den översta lådan

- Sätt in glashyllan och styrskenorna i frysdelen.
- Sätt lådan snett uppifrån på styrskenorna och skjut in lådan helt.

Ta loss lådan och glashyllorna från teleskopskenorna

Magneten på lådan är viktig för ismaskinens funktion.

Ta inte bort magneten.

- Dra ut lådan helt tills det tar stopp och lyft ut den uppåt.

Skjut sedan in teleskopskenorna igen för att undvika skador.

- Dra ut glashyllan och teleskopskenorna.

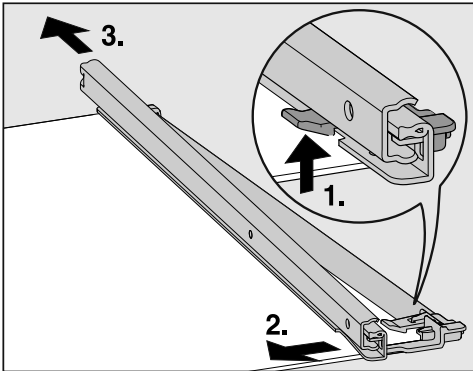

- Ta bort teleskopskenorna:

1. Tryck spärrhaken uppåt.
 2. Skjut teleskopskenan åt sidan.
 3. Dra sedan bort teleskopskenan bakåt.
- Dra av den bakre och främre skyddslistan från hyllplanet.
 - Sätt tillbaka skyddslisterna på hyllplanet efter rengöringen.

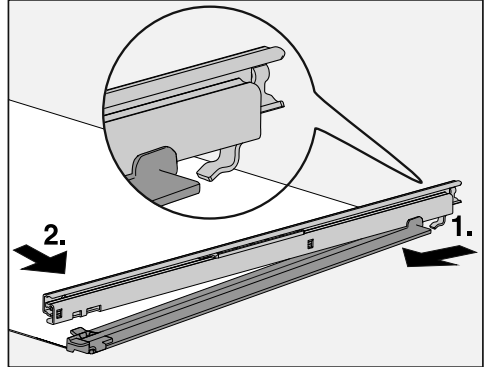

- Sätt tillbaka teleskopskenan på hyllplanet:

1. Sätt upp teleskopskenan där bak och haka fast den.
2. Haka sedan i spärrhaken framtill.

Sätta in lådan

- Sätt in glashyllan och teleskopskenorna i frysdelen.
- Skjut lådan på de helt inskjutna teleskopskenorna.

Rengöring och skötsel

Ta ut Ice- & PizzaBox med utdragshyllorna

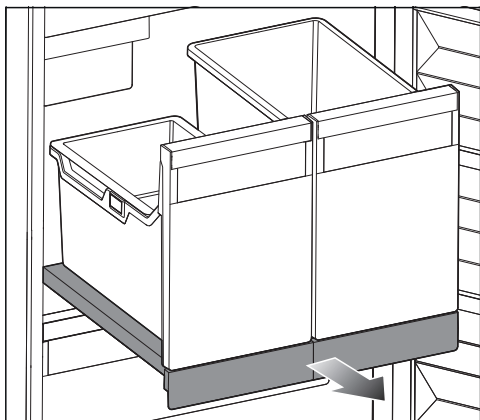

- Dra ut utdragshyllan helt.
- Ta ut lådan för isbitar med förvaringslådan samt PizzaBoxen genom att lyfta den lätt.
- Töm förvaringslådan, lådan för isbitar och PizzaBoxen.

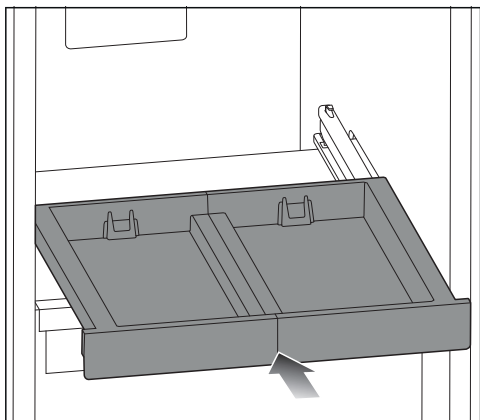

- Skjut in utdragshyllan helt.

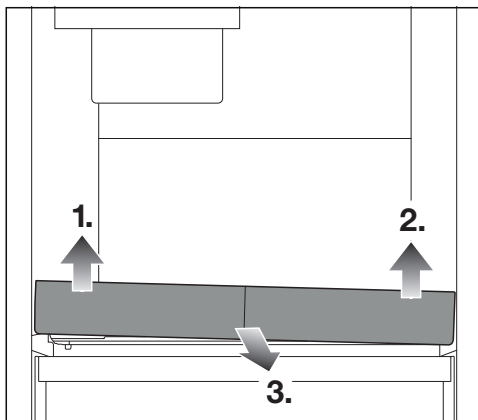

- Lyft först utdragshyllan fram till vänster 1.), sedan fram till höger 2.), så att den lossar från fästansordningen.

Nu kan du ta loss utdragshyllan framåt 3.).

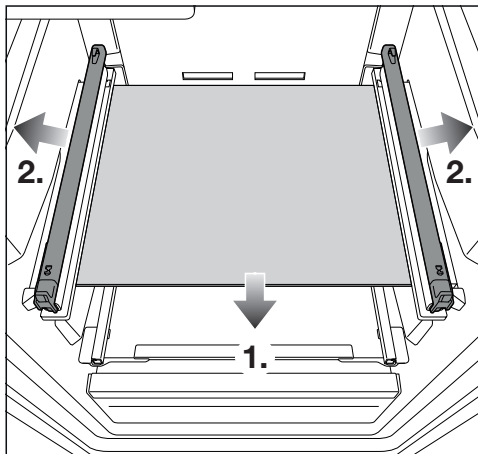

- Ta ut glashyllan 1.) och dra loss vardera teleskopskena åt sidan 2.).

Sätt tillbaka utdragshyllan med Ice- & PizzaBox

- Sätt teleskopskenorna på vardera sida av glashyllan.
- Sätt in glashyllan i frysdelen.

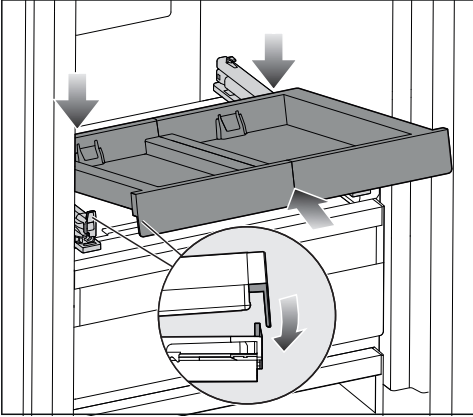

- Sätt utdragshyllan snett bakom den främre spärren.
- Skjut in utdragshyllan snett.

På båda sidor måste stoppen sitta bakom respektive spärr.

- Sätt ner utdragshyllan framtill.

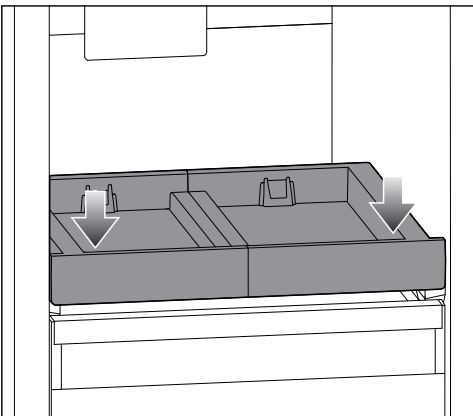

- Tryck utdragshyllan lätt neråt framtill, tills det hörs att den hakar i.

- Dra ut utdragshyllan och stöd den med handen under tiden.
- Sätt in lådan för isbitar och PizzaBox-en i utdragslådan.

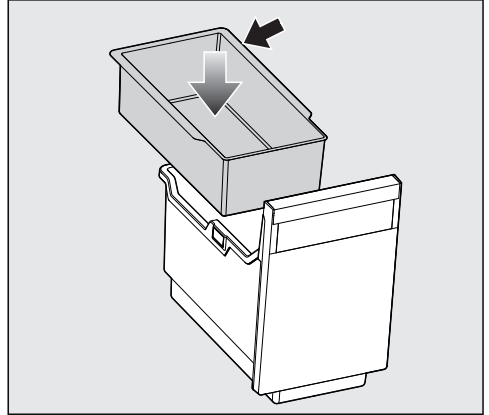

- Sätt förvaringslådan med stoppkanten bakåt i lådan för isbitar.
- Skjut in utdragshyllan helt.

Rengöring och skötsel

Rengöra behållaren för isbitar

Behållaren för isbitar kan **inte** tas ut och kan därför bara rengöras på plats. Därför kan du ställa in behållaren i rengöringsläge.

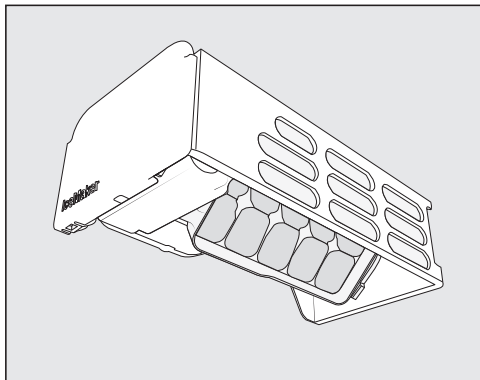

Rengör behållaren för isbitar:

- innan du stänger av ismaskinen när du inte ska använda den under en längre period.
- Is- och vattenrester måste regelbundet tas bort.

Ställa in islådans rengöringsläge Ⓞ

Beakta följande innan du ställer in isfacket rengöringsläge:

- Ismaskinen är inkopplad.
- Lådan för isbitar tom och helt insatt.

■ Tryck på ⚙️.

■ Dra åt höger eller vänster över displayen tills Ⓞ visas i mitten.

■ Tryck på Ⓞ.

Nu tar det en stund innan behållaren för isbitar ställs i rengöringsläget.

När isfacket har stannat visas symbolen ✓ i displayen.

■ För att lämna detta inställningsläge trycker du på ↩️.

■ Ta ut lådan för isbitar.

■ Rengör isfacket och lådan för isbitar med ljummet vatten och lite handdiskmedel. Torka sedan av allt noggrant med rent vatten efter rengöringen och torka sedan allt torrt med en trasa.

■ Sätt in lådan för isbitar igen.

■ Tryck på informationsvisningen ✓ efter rengöringen.

Du hör hur isfacket åter vrider sig till utgångspositionen.

Rengöra luckans tätning



Skaderisk på grund av felaktig rengöring.

Vid behandling av dörrtätningen med olja eller fett kan den bli porös.

Behandla aldrig tätningen med olja eller fett.

- Rengör regelbundet tätningslisterna med rent vatten och torka torrt med en trasa.

Rengöra ventilationsöppningarna

Dammavlagringar ökar energiförbrukningen.

- Rengör ventilationsöppningarna regelbundet med pensel eller dammsugare (använd till exempel borstmunstycket som medföljer Miele's dammsugare). Damm gör så att energiförbrukningen ökar.

Efter rengöringen

- Sätt tillbaka alla delar i skåpet.
- Koppla in skåpet igen vid behov.

Skåpet börjar kylas.

- Koppla in snabbinfrysningfunktionen ❄️ en stund så att frysdelen snabbt blir kall.
- Sätt in fryslådorna med de frysta livsmedlen när det är tillräckligt kallt.
- Stäng av snabbinfrysningfunktionen ❄️ när frysdelen har uppnått en konstant temperatur på minst -18 °C .
- Stäng dörren.

Hur du klarar av mindre fel själv

Du kan själv åtgärda de flesta fel och störningar som uppstår vid daglig användning av din produkt. I många fall kan du då spara tid och kostnader eftersom du inte behöver kontakta Miele service.

Under www.miele.se/c/hjalp-och-produktinformation-2303.htm får du mer information om hur du själv kan åtgärda fel.

Nedanstående tabeller är till hjälp för att hitta orsaken till ett fel och åtgärda det.

Öppna helst inte skåpet förrän felet har åtgärdats. Detta för att inte förlora mer kyla än nödvändigt.

Problem	Orsak och åtgärd
Skåpet kyler inte, innerbelysningen fungerar inte när dörren är öppen.	Skåpet är inte inkopplat och i displayen lyser ☹. ■ Koppla in skåpet.
	Stickproppen sitter inte ordentligt i vägguttaget. ■ Sätt i stickproppen i vägguttaget. Även när skåpet är avstängt visas ☹ i displayen.
	Säkring har löst ut. Skåpet, huvudströmmen eller en annan produkt kan vara defekt. ■ Ring en elektriker eller Miele service.
Kompressorn är igång hela tiden.	Inget fel. För att spara energi kopplas kompressorn om till ett lägre varvtal vid lägre kylbehov. På så vis ökar kompressorns gångtid.
Kompressorn startar allt oftare och under längre tid och temperaturen i skåpet är för låg.	Ventilationsöppningarna är blockerade eller igendammade. ■ Täck inte för ventilationsöppningarna. ■ Rengör ventilationsöppningarna regelbundet från damm.
	Skåpdörren har öppnats ofta eller också har en stor mängd livsmedel nyligen lagts in. ■ Öppna skåpdörren endast vid behov och så kort tid som möjligt.
	Den nödvändiga temperaturen ställs in automatiskt efter en viss tid.
	Dörren är inte riktigt stängd. Eventuellt har det redan bildats ett tjockare isskikt i frysdelen. ■ Stäng dörren.





Hur du klarar av mindre fel själv

Problem	Orsak och åtgärd
	<p>Den nödvändiga temperaturen ställs in automatiskt efter en viss tid.</p> <p>Om ett tjockt isskikt redan har bildats, minskar kyl-effekten och energiförbrukningen ökar.</p> <ul style="list-style-type: none"> ■ Avfrostas skåpet och rengör det. <p>Den omgivande temperaturen är för hög. Ju högre den omgivande temperaturen är, desto längre tid går kompressorn.</p> <ul style="list-style-type: none"> ■ Följ anvisningarna i avsnittet "Installation – Uppställningsplats". <p>Skåpet byggdes inte in ordentligt i nischen.</p> <ul style="list-style-type: none"> ■ Installera skåpet enligt instruktionerna i den medföljande monteringsanvisningen. <p>Temperaturen i skåpet är för lågt inställd.</p> <ul style="list-style-type: none"> ■ Ändra temperaturinställningen. <p>En större mängd livsmedel har frysts in på en gång.</p> <ul style="list-style-type: none"> ■ Följ anvisningarna i "Frysa in och förvara livsmedel". <p>Snabbinfrysningfunktionen ❄ är fortfarande aktiverad.</p> <ul style="list-style-type: none"> ■ För att spara energi kan du själv stänga av snabbinfrysningen ❄ i förtid.
<p>Kompressorn kopplas in allt mer sällan och under kortare tid, vilket gör att temperaturen i skåpet stiger.</p>	<p>Detta är inget fel. Den inställda temperaturen är för hög.</p> <ul style="list-style-type: none"> ■ Ändra temperaturinställningen. ■ Kontrollera temperaturen en gång till efter 24 timmar. <p>Maten börjar tina upp.</p> <p>Den omgivande temperaturen som skåpet är avsett för, underskreds.</p> <p>Kompressorn startar allt mer sällan när den omgivande temperaturen är för låg. Därför kan det bli för varmt i frysdelen.</p> <ul style="list-style-type: none"> ■ Följ anvisningarna i avsnittet "Installation – Uppställningsplats". ■ Höj den omgivande temperaturen.

Hur du klarar av mindre fel själv















Problem	Orsak och åtgärd
Skåpet är igensatt eller så har det bildats kondensvatten inuti skåpet. Eventuellt stängs skåpdörren inte ordentligt.	<p>Dörrtätningen har glidit ur spåret.</p> <ul style="list-style-type: none">■ Kontrollera om dörrtätningen sitter ordentligt i spåret. <p>Dörrtätningen är skadad.</p> <ul style="list-style-type: none">■ Kontrollera om dörrtätningen är skadad.
Dörrtätningen är skadad eller måste bytas.	<p>Dörrtätningen kan bytas utan verktyg.</p> <ul style="list-style-type: none">■ Byt dörrtätningen. Den kan köpas i fackhandeln eller hos Miele's reservdelsavdelning.

Allmänna problem med skåpet



Problem	Orsak och åtgärd
Livsmedlen har frusit fast.	Förpackningarna var inte torra när de lades in. ■ Lossa dem med ett trubbigt föremål, till exempel ett skedskäft.
Ingen varningssignal ljuder trots att dörren har stått öppen en stund.	Detta är inget fel. Varningssignalen har stängts av i inställningsläget. Om du vill koppla in det akustiska larmet igen: ■ Tryck på  . ■ Dra åt höger eller vänster över displayen tills  visas i mitten. ■ Tryck på  . ■ Välj önskad ljudstyrka genom att dra åt vänster eller höger på stapeln. ■ Bekräfta önskad ljudstyrka genom att trycka på stapeln. När varnings- och ljudsignalerna är inkopplade visas  .

Hur du klarar av mindre fel själv



Meddelanden i displayen

Problem	Orsak och åtgärd
I startdisplayen lyser  , skåpet kylar inte, övrig användning samt innerbelysningen fungerar dock.	Demoläget är aktiverat. <ul style="list-style-type: none">■ Tryck på .■ Tryck på .■ Dra åt höger eller vänster över displayen tills  visas i mitten.■ Tryck på . Om demoläget  har avaktiverats så stängs skåpet av och måste kopplas in på nytt.
I displayen visas ingenting. Den är svart.	Sabbatläget  är aktiverat: innerbelysningen är avstängd och skåpet kyls. <ul style="list-style-type: none">■ Tryck på den svarta displayen.  visas. <ul style="list-style-type: none">■ Tryck på .  lyser orange. <ul style="list-style-type: none">■ Tryck åter på symbolen . När sabbatläget är avstängt lyser symbolen  vitt.
I displayen lyser  och skåpet kan inte användas.	Spärrfunktionen är aktiverad. <ul style="list-style-type: none">■ Lås upp skåpet kort eller stäng av spärrfunktionen helt (se "Göra ytterligare inställningar – Avaktivera spärrfunktionen / kort eller stänga av den helt").



Hur du klarar av mindre fel själv

Problem	Orsak och åtgärd
I displayen lyser  gult och dessutom ljuder en varningssignal.	Lådan för isbitar är inte i skåpet. Efter att dörren har stängts hörs en ljudsignal. ■ Tryck på  i displayen. Varningsmeddelandet bekräftades och varningssignalen tystnar. I displayen visas åter den faktiska aktuella temperaturen. ■ Sätt tillbaka lådan korrekt i skåpet eller stäng av ismaskinen.
	Färskvattenanslutningen har inte installerats. ■ Kontrollera att färskvattenanslutningen är korrekt installerad.
	Vattentilloppet är inte öppet. ■ Öppna avstängningskranen.
	Slangen är böjd någonstans. ■ Kontrollera slangen och byt endast en defekt slang mot en Miele originalreservdel.
	Vattenanslutningstrycket är för lågt. ■ Kontrollera att vattenanslutningstrycket ligger mellan 150 kPa och 620 kPa (1,5 bar och 6,2 bar).
I displayen lyser  gult och dessutom hörs en ljudsignal.	Lådan för isbitar är full. ■ Ta ut lådan och töm den.









Hur du klarar av mindre fel själv

Problem	Orsak och åtgärd
<p>I temperaturvisningen lyser  rött och en varningssignal hörs.</p>	<p>Temperaturlarmet aktiverades, frysdelen är, beroende på inställd temperatur, för varm eller för kall. Orsaken till detta kan till exempel vara att:</p> <ul style="list-style-type: none">– dörren har öppnats ofta,– en stor mängd livsmedel har lagts in utan att snabbinfrysningfunktionen har aktiverats,– det har varit ett längre strömavbrott,– skåpet är defekt. <p>■ Tryck på .</p> <p>Varningsmeddelandet bekräftades:  släcks och varningssignalen tystnar.</p> <p>I displayen blinkar den högsta temperaturen som har uppnåtts i skåpet i cirka 1 minut. Sedan växlar temperaturvisningen till den aktuella temperaturen.</p> <p>Du kan lämna den blinkande temperaturvisningen i förtid:</p> <p>■ Tryck på temperaturvisningen.</p> <p>Den visade, högsta temperaturen raderas. Därefter visas den aktuella temperaturen i frysdelen.</p> <p>■ Stäng av larmläget.</p> <p>■ Beroende på temperatur, kontrollera om livsmedlen börjat tina eller om de har tinat upp helt. Om livsmedlen är tinade så behöver du tillaga dem (koka eller steka dem) innan du fryser in dem igen.</p>

Hur du klarar av mindre fel själv

Problem	Orsak och åtgärd
<p>I displayen lyser  rött och dessutom ljuder en varningssignal.</p>	<p>Symbolen för strömavbrott visas: Temperaturen i skåpet har stigit för mycket under de senaste dagarna eller timmarna på grund av ett strömavbrott.</p> <ul style="list-style-type: none">■ Tryck på . <p>Felmeddelandet bekräftades:  släcks och varningssignalen tystnar.</p> <p>I temperaturvisningen blinkar den varmaste temperaturen som hittills uppnåtts i skåpet i cirka 1 minut. Sedan växlar temperaturvisningen till den aktuella temperaturen.</p> <p>Du kan lämna den blinkande temperaturvisningen i förtid:</p> <ul style="list-style-type: none">■ Tryck på temperaturvisningen. <p>Den högsta visade temperaturen raderas. Därefter visas den aktuella temperaturen i skåpet. Skåpet arbetar sedan vidare med den senaste temperaturinställningen.</p> <ul style="list-style-type: none">■ Stäng av larmläget.■ Beroende på temperatur, kontrollera om livsmedlen har börjat tina eller om de har tinat upp helt. Om livsmedlen är tinade så behöver du tillaga dem (koka eller steka dem) innan du fryser in dem igen.

Hur du klarar av mindre fel själv

Problem	Orsak och åtgärd
I displayen lyser  rött och eventuellt visas en felkod F med siffror. Dessutom ljuder en varningssignal.	<p>Det föreligger ett fel.</p> <ul style="list-style-type: none">■ Stäng av varningssignalen genom att trycka på  i displayen.■ Kontakta kundtjänst. <p>För att anmäla störningen behöver du förutom felkoden även modellbeteckning och tillverkningsnummer för ditt skåp. Dessa kan du se i displayen:</p> <ul style="list-style-type: none">■ Tryck på  i displayen för att göra detta. <p>I displayen visas information om skåpet.</p> <p>Genom att bekräfta med <i>OK</i> lämnar du informationsvisningen och felkoden visas igen.</p> <p>Du kan även stänga av skåpet direkt från felindikeringen.</p> <p>Ett produktfel visas: Denna visning har alltid företräde och avbryter alla inställningar som du gör direkt.</p> <p>Produktfel visas alltid före ett dörr- och/eller ett temperaturlarm.</p>
I displayen lyser   rött och dessutom ljuder en varningssignal.	<p>En störning föreligger hos ismaskinen.</p> <ul style="list-style-type: none">■ Stäng av varningssignalen genom att trycka på   i displayen.■ Kontakta kundtjänst. <p>Ismaskinen kan även stängas av i inställningsläget .</p>

Problem med ismaskinen

Problem	Orsak och åtgärd
Ismaskinen kan inte kopplas in.	Skåpet är inte anslutet till elnätet eller inte inkopplat. ■ Anslut skåpet och koppla in det.
Ismaskinen producerar inte isbitar.	Skåpet eller ismaskinen är inte startad. ■ Starta skåpet och ismaskinen.
	Vattentillobbet är inte öppet. ■ Öppna det. ■ Kontrollera att vattentillobbet är ventilerat.
	Lådan för isbitar är inte riktigt stängd. ■ Skjut in lådan ordentligt.
	Luckan öppnades väldigt ofta, så att kompressorn arbetar mer och ismaskinen isas igen. ■ Öppna skåpdörren endast vid behov och så kort tid som möjligt.
	Temperaturen i frysdelen är för hög. ■ Ställ in en lägre temperatur.
	Vattenanslutningstrycket är för lågt. ■ Kontrollera att vattenanslutningstrycket ligger mellan 150 kPa och 620 kPa (1,5 bar och 6,2 bar). Tänk på att det kan dröja upp till 24 timmar innan de första isbitarna produceras.

Hur du klarar av mindre fel själv

Problem	Orsak och åtgärd
Isbitarna luktar eller smakar konstigt.	<p>Ismaskinen används hela tiden och ska därför rengöras regelbundet.</p> <ul style="list-style-type: none">■ Skölj regelbundet igenom ismaskinen och vattentillförseln, genom att inte förtära de första 3 produktionerna av isbitar, utan slänga dessa.
	<p>Ismaskinen används väldigt sällan. Om is förvaras för länge kan den dra åt sig lukt och smak.</p> <ul style="list-style-type: none">■ Töm lådan för isbitar om du inte har använt ismaskinen under en längre period.■ Skölj regelbundet igenom ismaskinen och vattentillförseln, genom att inte förtära de första 3 produktionerna av isbitar, utan slänga dessa.
	<p>I fryszone lagras oförpackade livsmedel. Is kan ta på sig lukt och smak från oförpackade livsmedel.</p> <ul style="list-style-type: none">■ Förvara endast förpackade livsmedel i frysdelen.
	<p>Lådan för isbitar är smutsig.</p> <ul style="list-style-type: none">■ Rengör den vid behov.

Innerbelysning



Risk för elektriska stötar genom exponerade, strömförande delar.

När du tar bort lampskyddet kan du komma i kontakt med strömförande delar.







Ta inte bort lampskyddet. LED-belysningen får endast repareras och bytas av Miele service.



Skaderisk på grund av LED-belysningen.

Belysningen motsvarar riskgrupp RG 2. Om skyddet är trasigt finns det risk för ögonskador.

Titta inte direkt in i LED-belysningen med optiska instrument (lupp eller liknande) om lampskyddet är trasigt.

Problem	Orsak och åtgärd
Innerbelysningen fungerar inte.	Skåpet är inte inkopplat. ■ Koppla in skåpet.
	Sabbatläget  är inkopplat: displayen är svart och skåpet kyler. ■ Tryck på den svarta displayen.  visas. ■ Tryck på  .
	 lyser orange. ■ Gå till inställningsläget  och tryck på symbolen  .
	När sabbatläget är avstängt lyser symbolen  vitt. På grund av överhettning stängs innerbelysningen av automatiskt efter cirka 15 minuter när dörren står öppen. Om det inte är orsaken föreligger ett fel. ■ Kontakta kundtjänst.
Innerbelysningen blinkar.	Detta är inget fel. Dörrlarmet aktiverades och i samband med varningssignalen blinkar innerbelysningen.

Orsaker till ljud

Det hörs olika driftljud från skåpet under drift.
Vid en låg kyleffekt arbetar skåpet energibesparande, men längre. Ljudstyrkan är lägre.
Vid hög kyleffekt kyls livsmedlen snabbare.
Ljudstyrkan är högre.

Normala ljud	Hur uppstår de?
Spottande, väsande	Kylmediet sprutar in i kylkretsen.
Bubblande, gurglande, plaskande	Köldmediet rinner genom rören.
Brummande	Skåpet kyler.
Klickande	Termostaten kopplar in eller ur kompressorn.
Surrande, susande	Fläkten går.
Knackande	Material expanderar i skåpet.
Slamrande	Ventiler eller luckor är aktiva.
Surrande (skåp med vattenbehållare)	Vattnet leds ur vattenbehållaren.
Slurpande (skåp med dörrdämpare)	Skåpdörren med dörrdämpare öppnas eller stängs.

Tänk på att det är omöjligt att helt och hållet undvika kompressor- och strömljud i kylsystemet.

Ljud	Orsak och åtgärd
Vibrerande, klapprande, klirrande	Skåpet står ojämnt. Rikta skåpet med hjälp av ett vattenpass. Använd skruvfötterna (beroende på modell) under skåpet för detta. I en inbyggnadsnisch från 140 cm skjuter du in de medföljande stabiliserinsskenorna vid undersidan av skåpets botten.
	Lådor, korgar eller hyllplan skallrar eller kärvar. Kontrollera de uttagbara delarna och sätt tillbaka dem.
	Flaskor eller skålar kommer åt varandra. Flytta dessa en aning från varandra.
	Transportkabelhållaren (beroende på modell) hänger kvar på baksidan av skåpet. Ta bort transportkabelhållaren.

Miele service

Under www.miele.se/c/hjalp-och-produktinformation-2303.htm och www.miele.se/c/reservdelar-och-tillbehor-24.htm får du mer information om hur du själv kan åtgärda fel och om Miele's reservdelar.

Få hjälp vid eventuella störningar

Om det uppstår fel som du själv inte kan åtgärda, var god kontakta din Miele återförsäljare eller Miele service.

Miele service kan du boka online under www.miele.se/service.

Du hittar kontaktuppgifterna på baksidan av den här anvisningen.

Service behöver modellbeteckning och tillverkningsnummer. Båda dessa uppgifter finns på typskylten.

Typskylten sitter inne i skåpet.

Visa produktfakta

Denna information hittar du i inställningsläget under information **i** (se "Göra ytterligare inställningar") eller på typskylten på insidan av skåpet.

EPREL-databas

Sedan den 1 mars 2021 hittar du information om energimärkning och kraven för eco-programmet i den europeiska produkt databasen (EPREL). Du kommer till produkt databasen via länken <https://eprel.ec.europa.eu/>. Här uppmanas du att ange modellbeteckningen.

Modellbeteckningen hittar du på typskylten på insidan av skåpet eller beroende på modell i inställningsläget under information **i**.

Miele			
XXXXXX		Nr. XX/XXXXXXXXXX.	
WEINTEMPERERSCHRANK/INTERTISCH-MODELL MULTI-TEMPERATURE WINE STORAGE CABINET-UNDERWORKTOP ARMOIRE DE MISE EN TEMP. DES VINS/MOD. ENCASTRABLE SOUS PLAN ARMAZOP. AZIONCONDIZIONATO. VINO-MODEL/FOTTEGGIO ENKIMERA ВИННИЙ ТЕМПЕРАТУРНИЙ ШКАФ			
Klasse/Class Classe/Classe	AP-Typ/AP-Type AP-Type/AP-Tipo	Bruttinhalt/Gross Capacity Volume Brut/Capacità Bruta	Gelferformogen/Freezing Capacity Pouvoir de Congel/Capac.Congeladora
SN-ST		XXX I	
Nazir/halt NetCapacity Volume Util Capac. Util	Ges /K /G Tot /R /F To /R /C Tot /R /C	/WEIN /KALT /WINE /CHILL /WINE /CHILL /WINE /CHILL	R600a: XXg

Miele's garanti

Garantitiden för produkten är två år.

Du hittar mer detaljerad information om garantivillkoren i garantihäftet.

Konformitetsdeklaration

Härmed deklarerar Miele att detta frys-skåp uppfyller kraven i direktivet 2014/53/EU.

EU-konformitetsdeklarationens fulla text finns tillgänglig på www.miele.se under "Nedladdningsbara filer" på respektive produktsida.

För bruksanvisningar, service och information går du till Produktinformation under Kundservice på <https://miele.se/> bruksanvisningar. Ange produktens namn eller serienummer.

Frekvensband	2,4000 GHz - 2,4835 GHz
--------------	----------------------------

Maximal sändningseffekt	< 100 mW
-------------------------	----------

Upphovsrättsliga föreskrifter och licenser

För användning och styrning av kommunikationsmodulen använder Miele såväl egen programvara som programvara från andra företag som inte täcks av licensvillkor för en så kallad öppen källkod. Denna programvara/dessa programvarukomponenter skyddas av upphovsrätt. Miele och tredje parts upphovsrättsliga befogenheter måste respekteras.

Dessutom finns det programvarukomponenter i maskinens integrerade kommunikationsmodul som omfattas av licensvillkor för öppen källkod. Komponenterna med öppen källkod tillsammans med tillhörande upphovsrättstexter, kopior av gällande licensvillkor och ytterligare information kan hämtas lokalt per IP via en webbläsare ([http\[s\]://<IP-adress>/Licenses](http[s]://<IP-adress>/Licenses)). De där angivna ansvars- och garantibestämmelserna för licensvillkoren för öppen källkod gäller endast gentemot den aktuella rättighetshavaren.

Miele AB
Industrivägen 20, Box 1397
171 27 Solna

Tel / Serviceanmälan:
08-562 29 000

www.miele.se

Tyskland

Miele & Cie. KG
Carl-Miele-Straße 29
33332 Gütersloh

FNS 7774 ...

sv-SE

M.-Nr. 12 479 030 / 00