













Naudojimo instrukcija Šaldiklis



Būtinai perskaitykite šią naudojimo ir montavimo instrukciją prieš statydami, montuodami arba prieš prietaisą eksploatuodami pirmąjį kartą. Taip apsisausosite patys ir išvengsite prietaiso pažeidimų.

Turinys

Saugos nurodymai ir įspėjimai	5
Jūsų indėlis į aplinkos apsaugą	14
Įrengimas	15
Pastatymo vieta	15
“Side-by-Side” montavimas	16
Klimato klasė	17
Vėdinimas ir ventiliacija	17
Durų stabdiklio keitimas	18
Baldų durelės	18
Horizontalus ir vertikalus tarpas	18
Baldų durelių svoris	19
Montavimo matmenys	20
Montavimas aukštoje spintoje / vaizdas iš šono	20
Vėdinimo ir ventiliacijos angų jungtys	21
Prietaiso durelių atidarymo kampo ribojimas	22
Gėlo vandens jungtis	23
Gėlo vandens jungties montavimo nuorodos	23
Vandens tiekimas	24
Elektros jungtis	26
Energijos taupymas	27
Prietaiso aprašas	28
Pradžios ekranas	30
Valdymo principas	30
Nustatymų režimas 	31
Vidaus skyriaus planavimas	33
“Ice-&PizzaBox”	33
Viršutinio stalčiaus nulenkimas žemyn	33
Lankstus šaldiklio zonos įrengimas (“VarioRoom”)	33
Kartu tiekiami priedai	34
Pasirenkamieji priedai	34
Šaldymo prietaiso įjungimas ir išjungimas	35
Prieš naudojant pirmą kartą	35
Šaldymo prietaiso prijungimas	35
Šaldymo prietaiso įjungimas	35
Šaldymo prietaiso išjungimas	35
Jeigu ketinate išvykti ilgesniam laikui	36
Tinkama temperatūra	37
Temperatūros rodymo indikatorius	37

Temperatūros nustatymas	37
Galimi nustatymai:.....	37
Funkcijos “SuperFrost” naudojimas	38
Kitų nuostatų parinkimas	39
Atitinkamų nustatymų paaiškinimai.....	39
Party režimas 	39
Užrakto funkcijos  /  įjungimas	39
Šabo režimas 	40
Informacija apie “Šabo režimą” 	40
Laiko tarpo keitimas, per kurį įsijungia durelių įspėjamasis signalas 	41
“Miele@home”	41
Įspėjamųjų ir garsinių signalų  /  garso stiprumo keitimas	43
Ekranų ryškumo keitimas 	43
Parodomojo režimo  išjungimas	43
Gamyklinių nustatymų  atkūrimas.....	44
Informacija 	44
Temperatūros ir durų įspėjamieji signalai	45
Užšaldymas ir laikymas	47
Kas vyksta šaldant šviežius maisto produktus?	47
Didžiausias šaldymo našumas.....	47
Šaldytų produktų laikymas	47
Maisto produktų šaldymas namuose	48
Užšaldytų maisto produktų laikymas.....	49
Ledukų gamyba.....	50
Ledo kubelių gaminimo įtaiso  įjungimas / išjungimas.....	51
Atitirpinimas	52
Valymas ir priežiūra	53
Valymo priemonės pasirinkimas.....	53
Šaldymo prietaiso paruošimas valyti	53
Prietaiso vidinės dalies valymas.....	53
Priedus plaukite rankomis arba indaplovėje	54
Priedų išėmimas ir išardymas plauti	54
Durelių sandariklio valymas.....	59
Vėdinimo ir ventiliacijos angų valymas	59
Baigę valyti	59
Ką daryti, jeigu	60
Garso priešastys.....	72

Turinys

Garantinio aptarnavimo skyrius	74
Sutrikus prietaiso veikimui, susisiekite.....	74
EPREL duomenų bazė	74
Garantija	74
Atitikties deklaracija	75
Autorių teisės ir licencijos	76

Šis šaldymo prietaisas atitinka nustatytus saugos reikalavimus. Neteikamai naudojant, kyla pavojus susižaloti ir patirti materialinę žalą.

Prieš naudodami šaldymo prietaisą, atidžiai perskaitykite naudojimo ir montavimo instrukciją. Joje pateikti svarbūs nurodymai apie prietaiso montavimą, saugą, naudojimą ir techninę priežiūrą. Taip apsaugosite patys ir apsaugosite prietaisą nuo pažeidimų.

Kaip nurodyta standarte IEC 60335-1, "Miele" rekomenduoja susipažinti su prietaiso montavimo instrukcija, saugos nurodymais ir įspėjimais bei jais vadovautis.

"Miele" neatsako už žalą, atsiradusią dėl šių nurodymų nepaisymo.

Naudojimo ir montavimo instrukciją išsaugokite ir perduokite kitam galimam prietaiso savininkui.

Tinkamas naudojimas

- ▶ Šaldymo prietaisas skirtas naudoti buityje ir panašioje aplinkoje, pvz.:
 - parduotuvėse, biuruose ir panašiose darbo aplinkose,
 - sodybose,
 - viešbučiuose, pensionatuose, moteliuose ir kitose panašiose aplinkose.Prietaisas nėra skirtas naudoti lauke.
- ▶ Šaldymo prietaisą naudokite tik buityje laikyti maisto produktus, taip pat šviežiams maisto produktams užšaldyti ir ledukams paruošti. Visos kitos naudojimo paskirtys yra draudžiamos.

Saugos nurodymai ir įspėjimai

▶ Šaldymo prietaisas nėra pritaikytas laikyti ir šaldyti vaistus, kraujo plazmą, laboratorijos įrangą ir panašias medicinos prietaisų direktyvoje nurodytas medžiagas bei produktus. Netinkamai naudojant šaldymo prietaisą, laikomi produktai gali pradėti gesti arba tapti nevartojamais. Šio šaldymo prietaiso negalima eksploatuoti aplinkose, kuriose gali kilti sprogimo pavojus. “Miele” nepriima atsakomybės už žalą, atsiradusią dėl netinkamo valdymo.

▶ Asmenys (įskaitant vaikus), kurie dėl nepakankamų fizinių, jutiminių, protinių gebėjimų, nepakankamos patirties arba neišmanymo negali saugiai valdyti šaldymo prietaiso, juo gali naudotis tik prižiūrimi arba instruktuojami atsakingo asmens. Šiems asmenims leidžiama valdyti prietaisą be priežiūros tik tada, jei juo buvo išmokyti tą daryti saugiai ir suprato apie galimus pavojus.

Vaikai namų ūkyje

▶ Aštuonerių metų neturintys vaikai negali naudotis šaldymo prietaisu, nebent jie yra nuolat prižiūrimi.

▶ Aštuonerių metų ir vyresni vaikai be priežiūros gali valdyti šaldymo prietaisą tik tada, kai apie šaldymo prietaisą jiems paaiškinta tiek, kad galėtų jį valdyti saugiai. Vaikai turi gebėti atpažinti ir suprasti galimus netinkamo naudojimo pavojus.

▶ Vaikai negali šaldymo prietaiso valdyti arba prižiūrėti neprižiūrimi.

▶ Prižiūrėkite vaikus, esančius netoli šaldymo prietaiso. Jiems niekada neleiskite žaisti su šaldymo prietaisu.

▶ Pavojus uždusti! Vaikai žaisdami gali įsivynioti į pakavimo medžiagą (pvz., plėvelę) arba užsimauti ją ant galvos ir uždusti. Laikykite ją vaikams nepasiekiamoje vietoje.

Techninė sauga

▶ Buvo patikrintas šaltnešio kontūro sandarumas. Šis šaldymo prietaisas atitinka nustatytus saugos reikalavimus bei taikomas ES direktyvas.



▶ Įspėjimas: gaisro pavojus / degiosios medžiagos! Šis simbolis yra ant kompresoriaus ir informuoja apie degias medžiagas. Nenuļupkite šio lipduko.

Sudėtyje esantis šaltnešis (duomenys specifikacijų lentelėje) nekenkia aplinkai, tačiau yra degus.

Naudojant šį aplinkai nekenkiantį šaltnešį, šiek tiek padidėja prietaiso veikimo garsai. Be veikiančio kompresoriaus garsų taip pat gali girdėtis tekėjimo per visą šaldymo kontūrą garsas. Šių garsų išvengti, deja, neįmanoma, tačiau jie neturi įtakos šaldymo prietaiso veikimui.

Transportuodami, montuodami arba statydami prietaisą stenkitės nepažeisti šaldymo kontūro dalių. Ištryškęs šaltnešis gali sužaloti akis, o išbėgęs – užsidegti.

Jeigu pastebėjote pažeidimus:

- venkite atviros ugnies arba degių šaltinių;
- atjunkite šaldymo prietaisą nuo maitinimo tinklo;
- kelias minutes vėdinkite patalpą, kurioje stovi šaldymo prietaisas;
- informuokite garantinio aptarnavimo skyrių.

▶ Kuo daugiau prietaise šaldomosios medžiagos, tuo didesnėje patalpoje jis turi būti statomas. Įvykus nuotėkiui, per mažose patalpose gali susidaryti degus dujų ir oro mišinys. 8 g šaldomosios medžiagos turi būti numatyta bent 1 m³ patalpa. Šaldomosios medžiagos kiekis nurodytas specifikacijų lentelėje šio šaldymo prietaiso viduje.

▶ Prietaiso specifikacijų lentelėje pateikti prijungimo duomenys (saugikliai, dažnis, įtampa) turi atitikti elektros tinklo duomenis, kad šaldymo prietaisas nesugestų. Prieš jungdami juos palyginkite. Jeigu abejojate, pasikonsultuokite su elektriку.

▶ Šaldymo prietaiso elektros saugumas užtikrinamas tik tada, kai jis prijungiamas prie žeminimo sistemos, įrengtos pagal reikalavimus. Tai pagrindinė saugos sąlyga ir jos laikytis privaloma. Jeigu abejojate, elektros instaliaciją patikėkite patikrinti elektriку.

Saugos nurodymai ir įspėjimai

▶ Galimas epizodinis arba nepertraukiamas eksploatavimas su autonimine arba tinklo sinchronine elektros tiekimo sistema (pavyzdžiui, autonominiais elektros tinklais, rezervinėmis sistemomis). Eksploatavimo sąlyga, kad elektros tiekimo sistema atitiktų EN 50160 arba panašių standartų nustatytąsias vertes.

Buitinėje instaliacijoje ir šiame “Miele” produkte numatytų saugos priemonių funkcijos ir veikimo principas turi būti užtikrinti veikiant autonominiu ir ne tinklo sinchroniniu režimu arba pakeisti lygiavertėmis įrengimo priemonėmis. Kaip, pavyzdžiui, aprašyta naujausios redakcijos VDE-AR-E 2510-2.

▶ Jeigu pažeistas jungimo į tinklą laidas, kad išvengtumėte pavojaus naudotojui, jį būtina pakeisti kitu, originaliu maitinimo laidu. Tik originalios “Miele” atsarginės dalys atitinka visus saugos reikalavimus.

▶ Kelių kištukų lizdai arba ilginamieji laidai neužtikrina reikiamos saugos (gaisro pavojus). Jų nenaudokite šaldymo prietaisą jungdami prie elektros tinklo.

▶ Drėgmei patekus ant įtampingųjų dalių ar jungiamojo laido, gali įvykti trumpasis jungimas. Todėl nestatykite prietaiso ten, kur drėgna arba gali užtikšti vandens (pvz., garaže, skalbykloje ir pan.).

▶ Šio šaldymo prietaiso negalima naudoti nestacionariose vietose (pavyzdžiui, laivuose).

▶ Šaldymo prietaiso pažeidimai gali turėti įtakos jūsų saugai. Ieškokite atpažįstamų pažeidimų. Niekada neeksploatuokite pažeisto šaldymo prietaiso.

▶ Šaldymo prietaisą naudokite tik įmontuotą, kad būtų užtikrinamas saugus veikimas.

▶ Prieš montuojant, atliekant techninę priežiūrą, remonto darbus arba jungiant prie stacionaraus vandens įvado, būtina atjungti šaldymo prietaisą nuo elektros tinklo. Šaldymo prietaisas yra atjungtas nuo elektros tinklo, jeigu:

- išjungti elektros instaliacijos saugikliai arba
- išsukti elektros instaliacijos įsukamieji saugikliai, arba

- jungiamasis laidas atskirtas nuo elektros tinklo. Norėdami ištraukti elektros laidą su kištuku, netraukite už elektros laido, laikykite už kištuko.
- ▶ Dėl netinkamai atliktų montavimo ir techninės priežiūros ar remonto darbų arba neteisingai įrengtos gėlo vandens jungties naudotojai gali kilti pavojus. Prieš montuojant, atliekant techninę priežiūrą, remontą arba jungiant prie stacionaraus vandens įvado, būtina atjungti šaldymo prietaisą nuo elektros tinklo.
- ▶ Ledo kubelių gaminimo aparatą leidžiama jungti tik prie šalto vandens įvado.
- ▶ “Miele” neatsako už žalą, kuri atsiranda neprijungus prie stacionaraus vandentiekio įvado.
- ▶ Jei šaldymo prietaisą remontuos ne “Miele” įgaliotasis techninės priežiūros specialistas, neteksite teisės į garantiją.
- ▶ Sugedusias dalis galima keisti tik originaliomis atsarginėmis “Miele” dalimis. Tik originalios “Miele” atsarginės dalys atitinka visus saugos reikalavimus.
- ▶ Dėl keliamų itin aukštų reikalavimų (pvz., temperatūros, drėgmės, atsparumo cheminiam poveikiui, susidėvimui ir vibracijos) šaldymo prietaise naudojamos specialios apšvietimo priemonės. Šias apšvietimo priemones leidžiama naudoti tik pagal numatytą paskirtį. Priemonės nėra skirtos patalpų apšvietimui. Keitimą gali atlikti tik “Miele” įgaliotas specialistas arba “Miele” garantinio aptarnavimo skyriaus darbuotojas. Šiame šaldymo prietaise naudojama keletas apšvietimo šaltinių, kurie atitinka maž. G energijos efektyvumo klasę.

Tinkamas montavimas

- ▶ Montuojant šaldymo prietaisą, būtina vadovautis pridėta montavimo instrukcija.
- ▶ Transportuodami arba įmontuodami šaldymo prietaisą visada būkite apsargūs pirštines.

Saugos nurodymai ir įspėjimai

- ▶ Šaldymo prietaisą statykite padedami kito asmens.
- ▶ Pakeiskite durelių atidarymo kryptį (jeigu reikia), kaip nurodyta pridėtoje naudojimo instrukcijoje.
- ▶ Šaldymo prietaisą montuokite tik į stabilios konstrukcijos, stačiakampės formos, horizontalią montavimo nišą, ant horizontalaus ir lygaus pagrindo.

Tinkamas naudojimas

- ▶ Šaldymo prietaisas skirtas tam tikrai klimato klasei (kambario temperatūros diapazonas), kurios būtina laikytis. Klimato klasė nurodyta specifikacijų lentelėje šaldymo prietaiso viduje. Kuo žemesnė aplinkos temperatūra, tuo ilgesnė kompresoriaus prastovos trukmė, o šaldymo prietaisas negali palaikyti nustatytos temperatūros.
- ▶ Ventiliacijos angos negali būti uždengiamos arba užstatomos. Tuomet neužtikrinama nepriekaištinga ventiliacija. Taip pat didėja energijos sąnaudos ir gali sugesti prietaiso dalys.
- ▶ Jei šaldymo prietaiso viduje arba jo duryse laikote maisto produktus, kurių sudėtyje yra riebalų arba aliejaus, atkreipkite dėmesį, kad ištekėję riebalai arba aliejus nepatektų ant plastikinių šaldymo prietaiso dalių. Dėl vidinės įtampos plastikinės dalys gali įtrūkti ir sulūžti arba suplyšti.
- ▶ Kyla gaisro ir sprogo pavojus! Šaldymo prietaise nelaikykite sprogių medžiagų ir produktų su degiomis inertinėmis dujomis (pvz., aerolių balionėlių). Dėl elektrinių konstrukcinių elementų gali užsidegti degūs dujų mišiniai.
- ▶ Sprogimo pavojus! Šaldymo prietaise neeksploatuokite kitų elektrinių prietaisų (pavyzdžiui, prietaiso minkštiems valgomiesiems ledams gaminti). Gali prasidėti kibirkščiavimas.
- ▶ Pavojus susižeisti ir apgadinti prietaisą! Nedėkite į šaldiklį gėrimų su angliarūgšte arba skysčių, kurie gali užšalti, skardinių ir butelių. Skardinės arba buteliai gali sprogti.

- ▶ Pavojus susižeisti ir apgadinti prietaisą! Jeigu gėrimų butelius vėsinate šaldiklio skyriuje, nepamirškite jų išimti ne vėliau kaip po valandos. Buteliai gali sprogti!
- ▶ Pavojus susižeisti! Nelieskite užšaldytų produktų ir metalinių dalių šlapiomis rankomis. Gali prišalti rankos.
- ▶ Pavojus susižeisti! Niekada nekiškite į burną ką tik iš šaldiklio išimtų ledo kubelių ir ledų ant pagaliukų, ypač vandeninių. Dėl labai žemos produktų temperatūros gali prišalti lūpos arba liežuvis.
- ▶ Neužšaldykite pakartotinai aptirpusių arba atitirpusių maisto produktų. Kuo greičiau juos suvartokite, nes maisto produktai netenka savo maistinės vertės ir sugenda. Keptus arba virtus maisto produktus galite pakartotinai užšaldyti.
- ▶ Valgant per ilgai laikytus maisto produktus galima apsinuodyti. Laikymo trukmė priklauso nuo daugelio veiksnių, pavyzdžiui, šviežumo, maisto produkto kokybės ir laikymo temperatūros. Atkreipkite dėmesį į laikymo datą ir maisto produkto gamintojo laikymo nurodymus!

Priedai ir atsarginės dalys

- ▶ Naudokite tik originalius “Miele” priedus. Jeigu tvirtinami arba montuojami kito gamintojo priedai, prarandama teisė į garantiją ir (arba) atsakomybę už gaminį.
- ▶ “Miele” suteikia iki 15 metų arba mažiausiai 10 metų garantiją atsarginėms dalims, kurios reikalingos prietaiso funkcijoms užtikrinti, atsižvelgiant į Jūsų šaldymo prietaiso gamybos seriją.

Valymas ir priežiūra

- ▶ Netepkite durų tarpiklio aliejumi arba riebalais. Dėl jų durų tarpiklis ilgainiui tampa porėtas.
- ▶ Valymo garais prietaiso garų gali patekti ant įtampingųjų dalių ir sukelti trumpąjį jungimą. Šaldymo prietaiso niekada nevalykite valymo garais prietaisu.

Saugos nurodymai ir įspėjimai

- ▶ Aštriabriauniai arba smailūs daiktai gali pažeisti refrižeratorių ir sugadinti šaldymo prietaisą. Nenaudokite smailių arba aštriabriaunių daiktų norėdami:
 - pašalinti šerkšną ir ledą;
 - atlupti prišalusius ledo indelius ir maisto produktus.
- ▶ Norėdami atitirpinti, niekada nedėkite į šaldymo prietaisą elektrinių šildytuvų arba žvakių. Plastiko pažeidimo pavojus.
- ▶ Nenaudokite atitirpinimo purškiklių arba priemonių nuo apledėjimo. Jie gali sudaryti sprogias dujas, juose gali būti tirpiklių arba degalų, jie gali būti kenksmingi sveikatai.

Transportavimas

- ▶ Šaldymo prietaisą visada transportuokite statmeną, transportavimo pakuotėje, kad jis nebūtų pažeistas.
- ▶ Pavojus susižeisti ir apgadinti prietaisą! Šaldymo prietaisas yra labai sunkus, transportuokite jį tik padedami kito asmens.

Seno prietaiso utilizavimas

- ▶ Žaidžiantys vaikai gali užsidaryti šaldymo prietaise ir uždusti.
 - Išimkite prietaiso dureles.
 - Išimkite stalčius.
 - Lentynas sudėkite šaldymo prietaise taip, kad vaikai negalėtų paprastai įlipti.
 - Prireikus sugadinkite savo seno šaldymo prietaiso durelių spynelę. Taip apsaugosite žaidžiančius vaikus, kad jie neužsidarytų ir jų gyvybei nekiltų pavojus.
- ▶ Elektros smūgio pavojus!
 - Nuo jungimo į tinklą laido nukirpkite tinklo kištuką.
 - Nukirpkite seno prietaiso jungimo į tinklą laidą.
- ▶ Utilizuokite viską atskirai nuo senojo prietaiso.

Saugos nurodymai ir įspėjimai

- ▶ Vykdamas utilizavimą ir po jo užtikrinkite, kad šaldymo prietaisas nebūtų laikomas šalia benzino arba kitų degiųjų dujų ar skysčių.
- ▶ Gaisro pavojus dėl išbėgusios alyvos ir šaltnešio!
Prietaise naudojami šaltnešis ir alyva yra degūs. Bėgantis šaltnešis arba alyva gali užsidegti, jei koncentracija yra pakankamai didelė ir sąveikauja su išoriniu šilumos šaltiniu.
Utilizuodami prietaisą įsitinkite, kad šaldymo kontūras liks pažeistas, siekiant išvengti nekontroliuojamo šaltnešio (duomenys specifikacijų lentelėje) ir alyvos tekėjimo.
- ▶ Ištryškus šaldomajai medžiagai gali būti sužalotos akys! Nepažeiskite šaldymo kontūro dalių, pavyzdžiui:
 - užkimšdami garintuvo šaldomosios medžiagos kanalus;
 - užlenkdami vamzdelius;
 - nugrandydami paviršinius sluoksnius.

Simbolis ant kompresorius (atsižvelgiant į modelį)

Šis ženklas svarbus tik perdirbimui. Prietaisas yra visiškai saugus!



- ▶ Prarijus ar patekus į kvėpavimo takus, kompresoriaus aliejus gali būti mirtinas.

Jūsų indėlis į aplinkos apsaugą

Pakuotės utilizavimas

Pakuotė, skirta prietaiso gabenimui, apsaugo jį nuo pažeidimų gabenant. Pakavimo medžiagos pasirinktos atsižvelgiant į ekologinį tvarumą ir techninius utilizavimo veiksmus, jas galima perdirbti.

Grąžinant pakuotę perdirbimui, taupomos žaliavos. Pasinaudokite konkrečių medžiagų surinkimo punktais ir grąžinimo galimybėmis. Jums prietaisą pardavęs "Miele" pardavėjas pakuotę priims atgal.

Seno prietaiso utilizavimas

Elektros ir elektroniniuose prietaisuose naudojami vertingos medžiagos. Juose taip pat yra medžiagų, mišinių ir konstrukcinių elementų, kurie reikalingi nepriklaistingam įrangos veikimui bei saugumui užtikrinti. Patekusios į buitines atliekas arba naudojamos netinkamai, šios medžiagos gali pakenkti žmonių sveikatai ir aplinkai. Senos įrangos jokiū būdu nemeskite kartu su buitinėmis atliekomis.



Pasirūpinkite, kad Jūsų šaldymo prietaisas nebūtų pažeistas, iki kol bus išgabentas tinkamai ir saugiai utilizuoti. Taip užtikrinsite, kad šaldymo kontūre naudojami šaltnešis ir kompresoriaus alyva negalėtų patekti į aplinką.

Pristatykite prietaisą į artimiausią nenaudojamos elektros ir elektroninės įrangos nemokamo surinkimo punktą perdirbimui ir utilizavimui, grąžinkite pardavėjui arba "Miele". Prieš pristatydami seną prietaisą utilizuoti, ištrinkite visus asmeninius duomenis. Įstatymuose numatyta tvarka esate įpareigotas išimti iš prietaiso senas baterijas ir akumuliatorių, kurių nereikia išardyti. Taip pat galima išimti ir nepažeisti lempas. Pristatykite juos į specializuotą surinkimo punktą, kur šie yra neatlygintinai surenkami. Pasirūpinkite, kad išvežti skirta sena įranga būtų laikoma vaikams nepasiekiamoje vietoje.

Pastatymo vieta

 Netinkamai pritvirtintas, prietaisas gali apvirsti ir sužaloti arba apgadinti turtą.

Šaldymo prietaisas yra labai sunkus ir, atidarius dureles, gali apvirsti. Kol įmontuosite ir pritvirtinsite prietaisą, neatidarykite durelių. Šaldymo prietaisą būtina pritvirtinti nišoje, kaip nurodyta šioje naudojimo ir montavimo instrukcijoje.

 Šilumą atiduodantys prietaisai gali sukelti gaisrą ir sugadinti prietaisą!

Jie gali užsidegti ir uždegti prietaisą. Šaldymo prietaisą draudžiama montuoti po kaitlente.

 Gaisro ir pažeidimo pavojus dėl atviros liepsnos!

Nuo atviros liepsnos prietaisas gali užsidegti.

Atviros liepsnos židinių, pvz., žvakių, nedėkite šalia prietaiso.

Prietaisą statykite sausoje, gerai vėdinamoje patalpoje.

 Pavojus pažeisti prietaisą dėl didelės oro drėgmės!

Dėl didelės oro drėgmės ant prietaiso išorinių sienelių gali formuotis kondensatas.

Kondensatas gali sukelti prietaiso išorinių sienelių koroziją.

Kad to išvengtumėte, šaldymo prietaisą statykite gerai vėdinamoje, sausoje patalpoje su įrengta oro kondicionavimo sistema.

Pastatę prietaisą patikrinkite, ar prietaiso durelės tinkamai užsidaro, ar šaldymo prietaisas įmontuotas laikantis visų nurodymų. Turi būti išlaikyti visi vėdinimo ir ventiliacijos angų skerspjūviai.

Pasirinkdami pastatymo vietą, turėkite omenyje, kad pastatę jį šalia šilumą skleidžiančio prietaiso, viryklės arba kito šilumos šaltinio, padidinsite prietaiso energijos sąnaudas. Venkite tiesioginių saulės spindulių.

Kuo aukštesnė patalpos temperatūra, tuo ilgiau veikia kompresorius, dėl to padidėja ir energijos sąnaudos.

Įrengimas

Montuodami prietaisą, atkreipkite dėmesį į šiuos nurodymus:

- Kištukinis lizdas neturėtų būti už prietaiso, kad kilus pavojui, jis būtų lengvai pasiekiamas.
- Kištukas ir maitinimo laidas negali liestis prie prietaiso nugarėlės, nes juos gali pažeisti prietaiso vibracija.
- Į tą patį maitinimo lizdą prietaiso užpakalinėje pusėje draudžiama jungti kitus prietaisus.
- Statydami šaldymo prietaisą atkreipkite dėmesį, kad nebūtų prispaustas arba pažeistas jungimo į tinklą laidas.
- Už prietaiso nedėkite ir nenaudokite sudėtinių kištukinių lizdų arba ilgintuvų bei kitų elektroninių prietaisų (pvz., halogeninių transformatorių).
- Prietaiso pastatymo pagrindas turi būti horizontalus ir lygus, jo aukštis turi būti toks pat kaip šalia esančių grindų.

“Side-by-Side” montavimas



Ant išorinių prietaisų sienelių susikaupęs kondensatas gali sukelti prietaiso pažeidimus.

Jeigu didelė oro drėgmė ir trūksta vėdinimo ir ventiliacijos angų, ant prietaiso išorinių sienelių gali pradėti kauptis kondensatas ir sukelti prietaiso koroziją.

Todėl šaldymo prietaiso nemontuokite vieno šalia kito arba vieną ant kito su kitų modelių šaldymo prietaisais.

Jūsų šaldymo prietaiso šoninėse sienelėse yra integruoti šildymo elementai, todėl prietaisą galima montuoti šalia kito šaldymo prietaiso. Tačiau abu šaldymo prietaisai turi būti montuojami atskirose montavimo spintose.

Klimato klasė

Šaldymo prietaisas skirtas tam tikrai klimato klasei (kambario temperatūros diapazonas), kurios būtina laikytis.

Kuo žemesnė patalpos temperatūra, tuo trumpiau veikia kompresorius. Šaldymo prietaise gali pakilti temperatūra, galima patirti materialinę žalą.

Klimato klasė nurodyta specifikacijų lentelėje šaldymo prietaiso viduje.

Klimato klasė	Aplinkos temperatūra
SN	nuo 10 iki 32 °C
N	nuo 16 iki 32 °C
ST	nuo 16 iki 38 °C
T	nuo 16 iki 43 °C
SN-ST	nuo 10 iki 38 °C
SN-T	nuo 10 iki 43 °C

Jeigu SN klimato klasės šaldymo prietaisas naudojamas žemesnės temperatūros patalpoje (iki +5 °C), užtikrinamas neprikaištingas jo veikimas.

Vėdinimas ir ventiliacija

 Dėl nepakankamo vėdinimo kyla gaisro ir prietaiso pažeidimo pavojus!

Jeigu šaldymo prietaisas nepakankamai vėdinamas, dažniau įsijungia ir ilgiau veikia kompresorius. Padidėja energijos sąnaudos, pakyla kompresoriaus darbinė temperatūra, kompresorius gali sugesti.

Užtikrinkite tinkamą vėdinimo oro tiekimą ir ištraukimą.

Būtinai išlaikykite nurodytus vėdinimo ir ventiliacijos angų skerspjūvius. Jokiu būdu neužstatykite arba kitaip neuždenkite ventiliacijos ir vėdinimo angų.

Reguliariai valykite dulkes.

Oras už prietaiso užpakalinės sienelės sušyla. Įrengdami montavimo spintą, pasirūpinkite tinkamu jos vėdinimu ir ventiliacija (žr. skyrių "Įmontavimo matmenys" ir pridėtą naudojimo instrukciją).

Įrengimas

Durų stabdiklio keitimas

 Dėl didelio durelių svorio kyla pavojus susižaloti ir apgadinti dureles. Jeigu durelių atidarymo kryptį keičia vienas asmuo, padidėja pavojus susižaloti ir apgadinti prietaisą. Durelių atidarymo kryptį keiskite padedami kito asmens.

Pristatomo šaldymo prietaiso durelės atidaromos į kairę pusę. Jeigu prietaiso durelės turi atsidaryti į dešinę, turėsite perkelti jų vyrius (žr. pridėtą montavimo instrukciją).

Atkreipkite dėmesį, kad šaldymo prietaisą montuodami "Side-by-side" su kitu šaldymo prietaisu negalėsite pakeisti durelių atidarymo krypties.

Baldų durelės

Horizontalus ir vertikalus tarpas

Prietaiso durelių plotis, briaunos spindulys ir tarpas visose pusėse nustatomas pagal virtuvės dizainą (horizontalus ir vertikalus tarpas).

Svarbu:

- Horizontalus tarpas

Tarpas tarp baldo durelių ir viršuje arba apačioje esančios spintelės durelių turi būti ne mažesnis negu 3 mm.

- Vertikalus tarpas

Jeigu tarpas tarp šaldymo prietaiso durelių ir lankstų pusėje esančios virtuvės spintelės durelių arba šoninės plokštės yra per mažas, atidaromos šaldytuvo durelės gali trenktis į šalia esančios spintelės dureles arba į šoninę plokštę.

Todėl tarpas kiekvieną kartą turi būti nustatomas individualiai, atsižvelgiant į durelių plotį ir briaunų spindulį.

Turėkite tai omenyje planuodami savo virtuvę arba keisdami šaldymo prietaisą bei ieškodami tam tikro įmontavimo sprendimo.

Baldų durelių plotis A [mm]	Tarpas X [mm] skirtingiems briaunų spinduliams B			
	R0	R1,2	R2	R3
≥16–19	maž. 3			
20	5	4	4	3,5
21	5,5	5	4,5	4
22	6,5	6	5,5	5

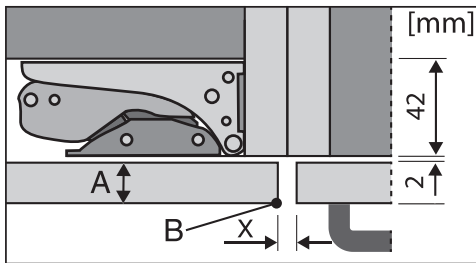

Šalia esančios virtuvės spintelės fasadas

A = baldų priekio plotis

B = briaunų spindulys

X = tarpas

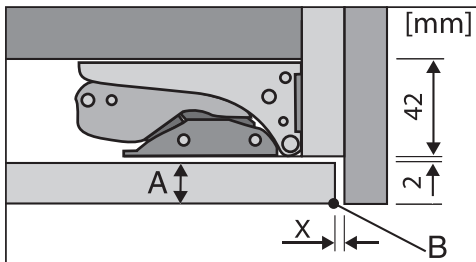

Šoninė plokštė

A = baldų priekio plotis

B = briaunų spindulys

X = tarpas

Patarimas: Nuo baldų korpuso ir šoninės plokštės turi būti tam tikras atstumas. Taip gausite tinkamo pločio tarpą.

Baldų durelių svoris

⚠ Per sunkios durelės gali pažeisti prietaisą!

Įmontuotos baldų durelės, kurių svoris viršija leistiną, gali sugadinti durelių lankstus arba tai gali turėti įtakos jų varstymui.

Maksimalus leistinas baldo durelių svoris yra:

Šaldymo prietaisas	kg
FNS 7774 ...	26

Įrengimas

Montavimo matmenys

Montavimas aukštoje spintoje / vaizdas iš šono

Visi matmenys nurodyti milimetrais.

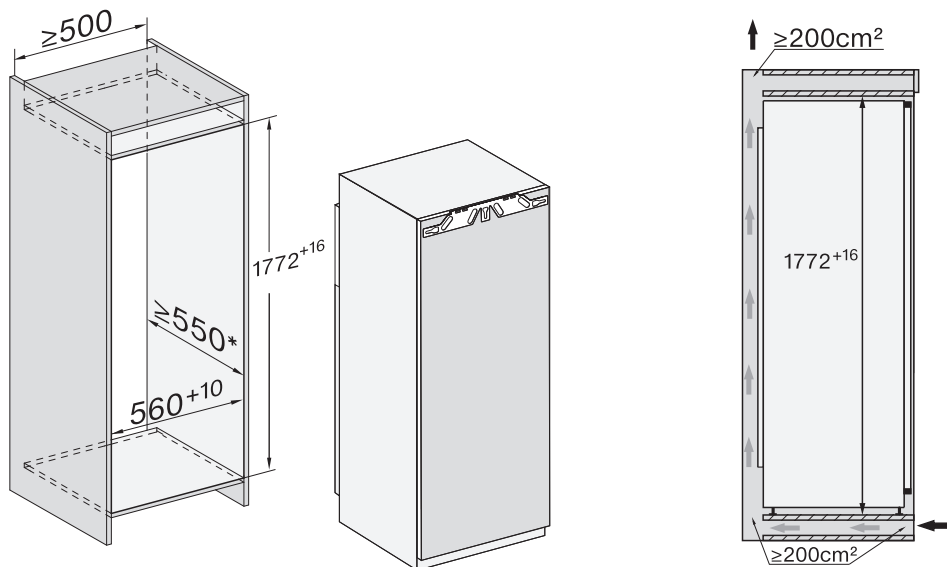

* Deklaruotasis energijos suvartojimas buvo nustatytas naudojant 560 mm gylio nišą. Jeigu nišos gylis 550 mm, šaldymo prietaisas veiks be sutrikimų, bet gali padidėti energijos sąnaudos.

Prieš montuodami atkreipkite dėmesį, kad montavimo spinta atitiktų nurodytus montavimo matmenis.

Vėdinimo ir ventiliacijos angų jungtys

Visi matmenys nurodyti milimetrais.

Kad būtų užtikrintas tinkamas šaldymo prietaiso veikimas, būtina išlaikyti nurodytus vėdinimo ir ventiliacijos angų skerspjūvius.

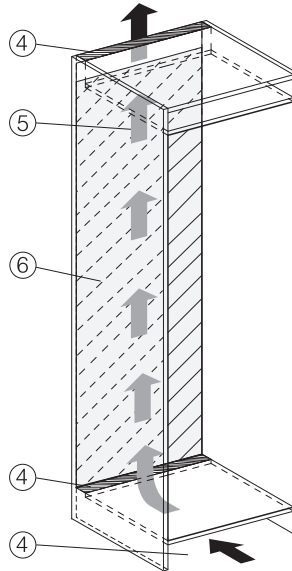
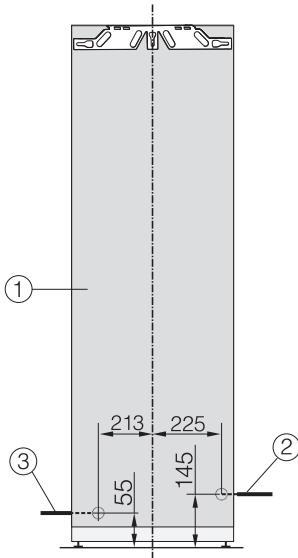

- ① Vaizdas iš priekio
- ② Jungimo į tinklą laidas, ilgis = 2200 mm
Jeigu reikalingas ilgesnis maitinimo laidas, jį galima įsigyti “Miele” garantinio aptarnavimo skyriuje.
- ③ Vandens jungtis, ilgis = 2000 mm
- ④ Vėdinimo išspjova min. 200 cm²
- ⑤ Vėdinimas
- ⑥ Šioje srityje negalima įrengti jungties

Įrengimas

Prietaiso durelių atidarymo kampo ribojimas

Durelių lankstai gamykloje nustatyti taip, kad prietaiso dureles būtų galima plačiai atidaryti.

Jeigu prietaiso durelių atidarymo kampą reikia apriboti iki maždaug 90°, galima atitinkamai sureguliuoti lankstus.

Prieš įmontuodami šaldymo prietaisą, įstatykite durelių ribojimo kaiščius.

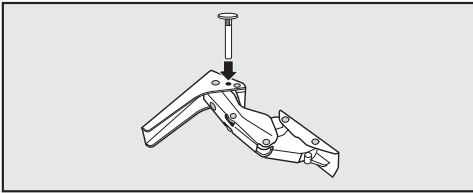

- Įstatykite į lankstus kartu pristatomus durelių ribojimo kaiščius.

Durelių atidarymo kampas apribotas iki maždaug 90°.

Gėlo vandens jungtis

Gėlo vandens jungties montavimo nuorodos

 Dėl netinkamai įrengtos jungties kyla pavojus susižeisti ir apgadinti prietaisą.

Prietaisą netinkamai prijungus prie gėlo vandens įvado, galite susižeisti arba patirti materialinę žalą.

Įrengti gėlo vandens jungtį kvieskite kvalifikuotą specialistą.

 Prieš jungdami šaldymo prietaisą prie gėlo vandens įvado, atjunkite jį nuo maitinimo tinklo.

Kol bus vykdomi prijungimo darbai, užsukite vandens tiekimą.

 Užterštas vanduo gali sukelti sveikatos sutrikimus.

Vandens kokybė turi atitikti atitinkamos šalies, kurioje eksploatuojamas prietaisas, geriamojo vandens reikalavimus.

Šaldymo prietaisą prijunkite prie geriamojo vandens įvado.

Šaldymo prietaisas atitinka IEC 61770 ir EN 61770 reikalavimus.

Prijungiant prie namų vandentiekio, būtina laikytis galiojančių tos šalies nuostatų. Visi prietaisai ir įtaisai, kurie naudojami tiekti vandenį į prietaisą, turi atitikti galiojančias tos šalies nuostatas.

Kad būtų užtikrinta tinkama funkcija (vandens srautas, ledo kubelių dydis, triukšmo lygis), slėgis vandens jungtyje turi būti nuo 150 kPa iki 620 kPa (nuo 1,5 iki 6,2 barų).

Jeigu slėgis vandens jungtyje aukštesnis negu 620 kPa (6,2 bar), turi būti įmontuotas slėgio ribojimo vožtuvas.

Šaldymo prietaiso vandens prijungimo linija ir įvado magnetinis vožtuvas pritaikyti naudoti, kai slėgis vandens jungtyje siekia iki 1000 kPa (10 bar).

Kokybiškus ledo kubelius pagaminsite tik naudodami gėlą vandentiekio vandenį. Žarną prijungę tiesiai prie gėlo vandens įvado apsaugosite, kad vanduo neužsistovėtų vandens tiekimo sistemoje.

Galima naudoti tik kartu pristatomą žarną. Žarną draudžiama trumpinti, ilginti, taip pat draudžiama naudoti kito gamintojo žarną.

Vietoj pažeistos žarnos leidžiama naudoti tik originalią "Miele" atsarginę žarną. Maisto produktams pritaikytą žarną galima įsigyti "Miele" interneto parduotuvėje, "Miele" garantinio aptarnavimo skyriuje arba specializuotose "Miele" prekybos vietose.

Tarp žarnos ir gėlo vandens įvado būtina įrengti vandens uždarymo čiaupą, kad prireikus, būtų galima užsukti vandens tiekimą.

Atkreipkite dėmesį, kad vandens uždarymo čiaupas turi būti lengvai pasiekiamas ir įmontavus prietaisą.

Įrengimas

Vandens tiekimas

Patikrinkite, ar tvirtos ir sandarios varžtų jungtys.

⚠ Pavojus pažeisti žarną!

Nutrūko vandens tiekimas nuo uždarymo čiaupo iki ledo kubelių gamini-
mo prietaiso.

Žarnos nesulenkite ir stenkitės kitaip nepažeisti.

Jungčiai su vandens tiekimo linija reika-
lingas uždarymo vožtuvas su metrinio
R3 / 4 colio jungiamuoju sriegiu.

Magnetinis vožtuvas yra dešinėje pu-
sėje, apačioje, užpakalinėje šaldymo
prietaiso pusėje ir taip pat turi metrinį
R3 / 4 jungiamąjį sriegį.

– Žarnos prijungimas prie šaldymo prietaiso

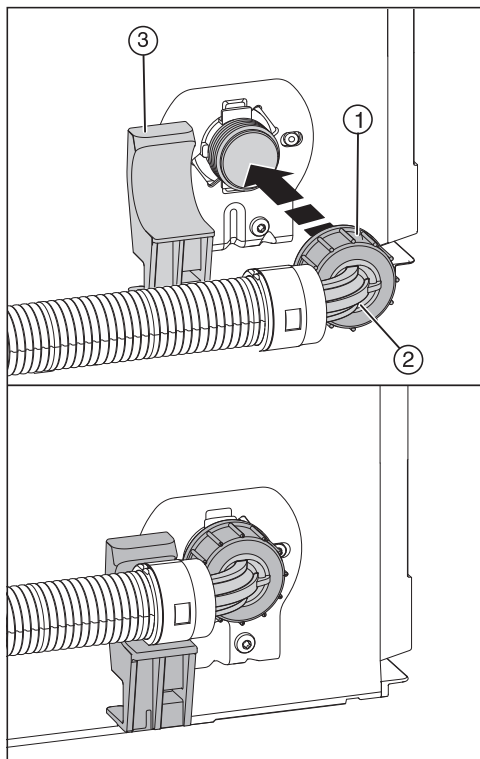

- Nuimkite magnetinio vožtuvo jungiamojo sriegio dangtelį.
- Kampu sulenktos žarnos galą ② uždėkite horizontaliai ant laikiklio ③ ir tvirtai laikykite.
- Į sriegį ranka įsukite veržlę ①, kol ši bus stabilioje ir tvirtoje padėtyje.

– Žarnos prijungimas prie uždarymo čiaupo

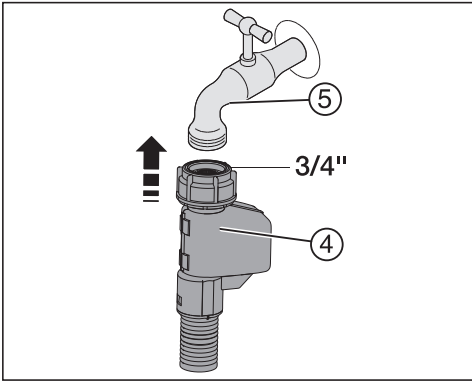

- Priveržkite tik veržlę ④ ant uždarymo čiaupo ⑤.

– Gėlo vandens jungties tikrinimas

Prieš montuodami į nišą patikrinkite vandens jungties sandarumą.

- Lėtai atidarykite uždarymo čiaupą ⑤ ir patikrinkite sriegines jungtis.

Įrengimas

Elektros jungtis

Šaldymo prietaiso jungimui prie maitinimo lizdo su įžeminimu leidžiama naudoti tik kartu su prietaisu pristatomą maitinimo kabelį.

Pastačius šaldymo prietaisą, kištukinis lizdas turi būti lengvai prieinamas. Jeigu kištukinis lizdas sunkiai prieinamas, kiekvienas elektros instaliacijos polius turi turėti skiriamąjį įtaisą.

⚠ Gaisro pavojus dėl perkaitimo.

Prietaisą prijungę prie sudėtinių kištukinių lizdų ir ilgintuvų, galite viršyti kabelio apkrovą.

Kad išvengtumėte galimų pavojų, nenaudokite ilgintuvų arba sudėtinių kištukinių lizdų.

Elektros instaliacija turi būti įrengta pagal VDE 0100.

Prietaisui jungti prie namų elektros tinklo saugumo sumetimais rekomenduojama naudoti  tipo liekamosios srovės apsauginį išjungiklį (RCD).

Pažeistas maitinimo laidas gali būti keičiamas tik to paties tipo specialiu maitinimo laidu (galima įsigyti “Miele” garantinės priežiūros skyriuje). Saugumo sumetimais keitimą gali atlikti tik kvalifikuotas specialistas arba “Miele” garantinės priežiūros skyriaus darbuotojas.

Daugiau informacijos apie nominalią imamąją galią ir atitinkamus saugiklius ieškokite naudojimo instrukcijoje arba specifikacijų lentelėje. Šiuos duomenis palyginkite su elektros jungties duomenimis pastatymo vietoje. Kilus abejonių, pasikonsultuokite su elektriku.

Galimas epizodinis arba nepertraukiamas eksploatavimas naudojant autonominę arba tinklo sinchroninę elektros

tiekimo sistemą (pavyzdžiui, autonomiais elektros tinklais, rezervinėmis sistemomis). Eksploatavimo sąlyga – elektros tiekimo sistema turi atitikti EN 50160 arba panašių standartų nustatytąsias vertes.

Namų elektros instaliacijos sistemoje ir šiame “Miele” produkte numatytų saugos priemonių funkcijos ir veikimo principas turi būti užtikrinami veikiant autonominiu ir ne tinklo sinchroniniu režimu arba pakeisti lygiavertėmis įrengimo priemonėmis. Kaip, pavyzdžiui, aprašyta naujausiose VDE-AR-E 2510-2 taikymo taisyklėse.

Šaldymo prietaiso prijungimas

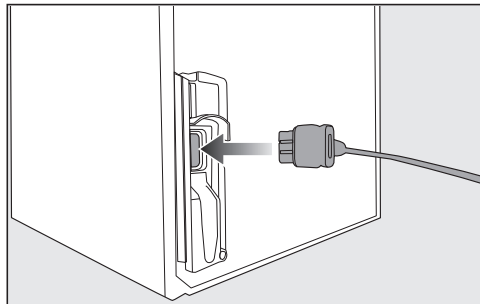

■ Prietaiso kištuką įstatykite užpakalinėje šaldymo prietaiso pusėje.

Atkreipkite dėmesį, kad kištukas būtų tinkamai užsifikuotas.

■ Šaldymo prietaiso kištuką įstatykite į lizdą.

Prietaisas prijungtas prie maitinimo tinklo.

Taupysite energiją:

- Pastatymo vieta** Padidėjus aplinkos temperatūrai, prietaisas šaldys dažniau, todėl suvartos daugiau energijos. Todėl:
- Statykite prietaisą gerai vėdinamoje patalpoje.
 - Nestatykite prietaiso prie šilumos šaltinių (radiatoriaus, viryklės).
 - Saugokite prietaisą nuo tiesioginių saulės spindulių.
 - Palaikykite idealią patalpos temperatūrą, kuri neviršytų 20 °C.
 - Stenkitės neuždengti ventiliacijos ir vėdinimo angų, reguliariai išvalykite iš jų dulkes.
- Temperatūros nustatymas** Kuo žemesnė nustatyta temperatūra, tuo didesnės energijos sąnaudos! Rekomenduojama rinktis šiuos nustatymus:
- Šaldiklio zona –18 °C.
- Sąnaudos** Dėl patenkančios šilumos ir sutrikusios oro cirkuliacijos padidėja energijos sąnaudos. Todėl:
- Prietaiso dureles visada atidarykite tik trumpam. Tinkamai sudėti maisto produktai leis greičiau susiorientuoti.
 - Tada vėl tinkamai uždarykite prietaiso dureles.
 - Į šaldymo prietaisą dėkite tik atvėsintus patiekalus arba gėrimus.
 - Maisto produktus sudėkite supakuotus arba gerai uždengtus.
 - Neperpildykite stalčių, kad oras galėtų cirkuliuoti.
 - Stalčių ir lentynų išdėstymas turėtų būti toks pat, kaip ir pristatymo metu.
 - Sudėdami šaldomus produktus, stenkitės neuždengti vėdinimo angų.

Prietaiso aprašas

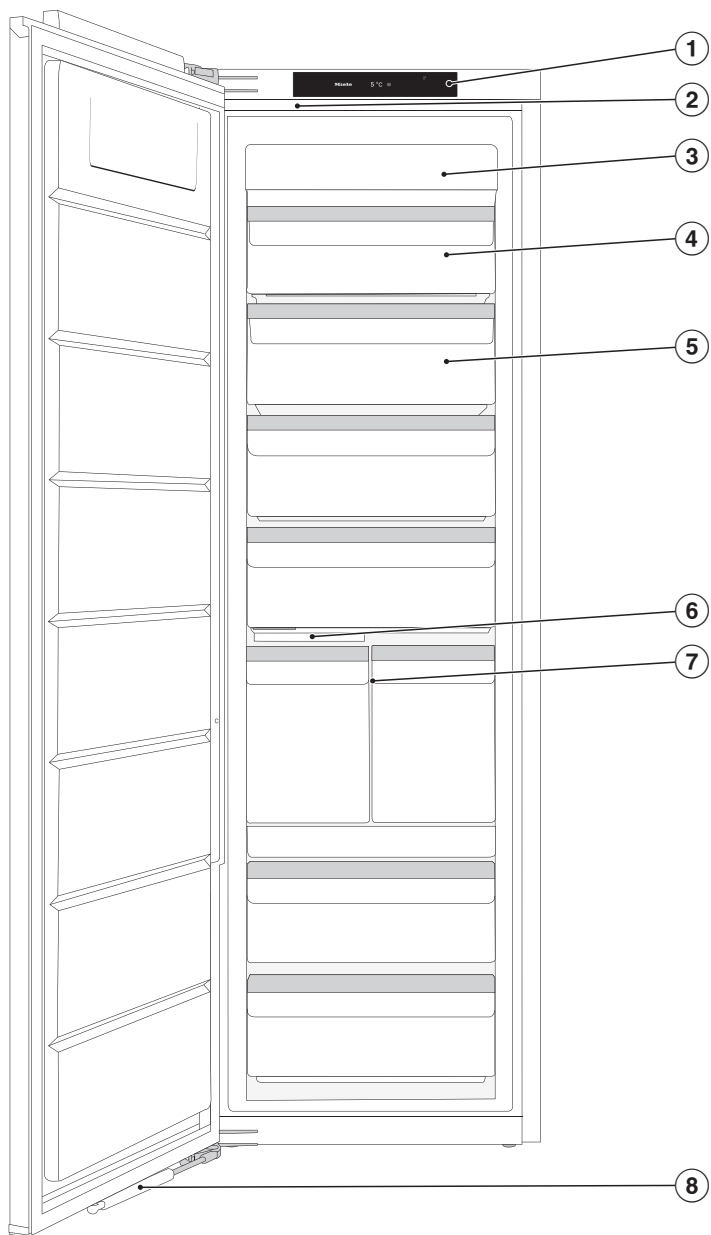



- ① Ekranas
- ② Vidaus apšvietimas
- ③ “NoFrost” modulis
- ④ Atlenkiamas stalčius
- ⑤ Šaldiklio stalčiai
- ⑥ Ledo kubelių gaminimo įtaisas ir apšvietimas
- ⑦ “Ice-&PizzaBox”
- ⑧ Durelių uždarymo slopintuvas (“SoftClose”)

Prietaiso aprašas

Pradžios ekranas

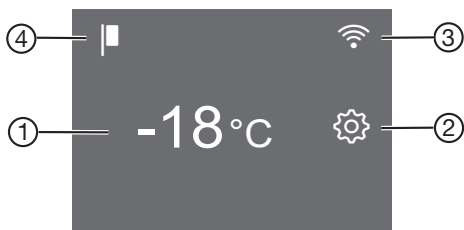
Ekraną galite subraižyti smiliais arba aštriais daiktais, pavyzdžiui, pieštukais. Lieskite ekraną tik pirštais. Jeigu jūsų pirštai yra šalti, jutiklinis ekranas gali nereaguoti.













- ① Šaldiklio zonos temperatūros rodmuo
- ② Nustatymų režimo jutiklinis mygtukas , naudojamas pasirinkti įvairias funkcijas nustatymų režime
- ③ “Miele@home” prisijungimo būsenos rodmuo (matomas tik jeigu suaktyvinta “Miele@home” funkcija)
- ④ Parodomojo režimo rodmuo (matomas tik jeigu įjungta parodomojo režimo funkcija)

Valdymo principas

- Pradžios ekrane palieskite norimą laukelį arba norimą simbolį.
 - Jutikliniame ekrane slinkite į dešinę arba į kairę, kol viduryje bus rodoma norima vertė arba norimas simbolis.
 - Bakstelėję norimą parinktį ekrane, ją patvirtinsite.
- Pasirinkta vertė / pasirinktas simbolis užsidega oranžine spalva (yra kelios išimty).
- Norėdami išeiti iš nustatymų lygmens, palieskite  arba “OK”.

Nustatymų režimas

Nustatymų režime galite pasirinkti įvairias šaldymo prietaiso funkcijas arba pakeisti tam tikrus nustatymus ir savo šaldymo prietaisą pritaikyti prie asmeninių poreikių:

Simbolis	Funkcija	Gamyklinis nustatymas
	Funkcijos “Party režimas” įjungimas arba išjungimas (žr. skyrių “Kitų nustatymų pasirinkimas”)	Išjungta
	Įjungti arba išjungti ledo kubelių gaminimo įtaisą (žr. skyrių “Ledo kubelių gaminimas”)	Išjungta
	Užrakto įjungimas arba išjungimas (žr. skyrių “Kitų nustatymų pasirinkimas”)	 (Išjungta)
	Funkcijos “Šabo režimas” įjungimas arba išjungimas (žr. skyrių “Kitų nustatymų pasirinkimas”)	Išjungta
	Daugiau informacijos apie šabo režimą (žr. skyrių “Kitų nustatymų pasirinkimas”)	—
	Laiko tarpo keitimas, kada turi nuskambėti durelių įspėjamasis signalas (žr. skyrių “Kitų nustatymų pasirinkimas”)	1:00
	Funkcijos “Miele@home” diegimas pirmą kartą, WLAN suaktyvinimas ir išaktyvinimas arba tinklo konfigūracijos atkūrimas (žr. skyrių “Kitų nustatymų pasirinkimas”)	Programėlė (APP)
	Mygtukų garsinio signalo įjungimas / išjungimas	Įjungtas
	Durelių įspėjamojo signalo ir garsinių signalų keitimas arba išjungimas (žr. skyrių “Kitų nustatymų pasirinkimas”)	Įjungta / 5 pakopa
	Ekrano ryškumo keitimas (žr. skyrių “Kitų nustatymų pasirinkimas”)	4 pakopa
°C / °F	Temperatūros vienetų keitimas (°Celsijaus arba °Farenheito)	°C

Prietaiso aprašas

■	Parodomojo režimo funkcijos išjungimas (rodoma, tik jeigu įjungta) (žr. skyrių “Kitų nustatymų pasirinkimas”)	Išjungta
	Gamyklinių nustatymų atkūrimas (žr. skyrių “Kitų nustatymų pasirinkimas”)	—
i	Informacija apie savo šaldymo prietaisą (modelio pavadinimas ir serijos numeris) (žr. skyrių “Kitų nustatymų pasirinkimas”)	—
⌚	Ledo kubelių indo valymo padėties nustatymas (rodoma tik jeigu įjungtas ledo kubelių gaminimo įtaisas) (žr. skyrių “Valymas ir priežiūra”).	—

Vidaus skyriaus planavimas

“Ice-&PizzaBox”

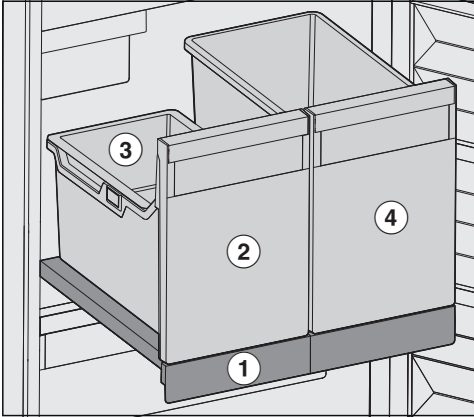

“Ice & PizzaBox” yra ant ištraukiamos lentynos ①, ją galima ištraukti tik kaip vieną visumą.

Ledo kubelių stalčiuje ② yra pakabinamas indas ③. Šio indo pakanka įprastam ledo kubelių kiekiui pagaminti. Norėdami naudoti ledo kubelius, pakabinamą indą lengva išimti ir vėl įdėti.

Jeigu norite, kad prietaisas pagamintų daugiau ledo kubelių, pakabinamą indą galite tiesiog išimti.

“PizzaBox” ④ viduje šalia galima horizontaliai sudėti picos dėžes.

Picos dėžės lengvai išsiima, jas galima sudėti norima tvarka.

Taip visos sudėtos picos dėžės bus gerai matomos.

“PizzaBox” taip pat galite naudoti, jeigu norite sudėti aukštesnius maisto produktus.

⚠ Dėl per didelio pakrovimo gali būti pažeistas prietaisas.

Per sunkiai pakrautas stalčius gali sulūžti, taip pat gali sulūžti ištraukiamą lentyną.

Todėl stenkitės neviršyti nurodyto didžiausio ištraukiamos lentynos pakrovimo kiekio, kuris yra 20 kg.

Viršutinio stalčiaus nulenkimas žemyn

Viršutinį stalčių galima nulenkti žemyn. Taip lengviau išimti šaldytus produktus.

■ Stalčių ištraukite.

Stalčius turi apsaugas nuo netyčinio ištraukimo, todėl negali iškristi.

Lankstus šaldiklio zonos įrengimas (“VarioRoom”)

Jei norite užšaldyti didesnius maisto produktus, pavyzdžiui, kalakutą arba žvėrienos gabalą, galite išimti viršutinius šaldiklio stalčius ir tarp šaldiklio stalčių esančias stiklo plokštes. Taigi turėsite daugiau vietos didesniems ir aukštesniems maisto produktams laikyti.

Prietaiso aprašas

Kartu tiekiami priedai

Ledo kubelių šaukštas

Pasirenkamieji priedai

“Miele” asortimente yra įvairiausių pagalbinių priedų ir valymo bei priežiūros priemonių, pritaikytų šaldymo prietaisui.

Priedus galite užsisakyti “Miele” interneto parduotuvėje. Šiuos produktus taip pat galite įsigyti klientų aptarnavimo skyriuje arba iš specializuoto “Miele” pardavėjo (žr. šios naudojimo instrukcijos pabaigoje).

Daugiafunkcė mikropluošto šluostė

Mikropluošto šluoste nuvalomi pirštų atspaudai ir maži nešvarumai nuo nerūdijančiojo plieno priekinės dalies, prietaiso skydų, langų, baldų, automobilių stiklų ir t. t.

“MicroCloth” komplektas

“MicroCloth” komplektą sudaro universalioji, stiklo ir poliravimo šluostės. Šluostės yra labai tvirtos. Ypač plonas šluosčių mikropluoštas užtikrina puikias valomąsias savybes.

“MicroCloth HyClean”

“MicroCloth HyClean” – tai antibakterinė daugiafunkcė šluostė, kuri yra itin tvirta ir atspari dėvėjimuisi. Ją galima naudoti sausą arba sudrėkintą su kitomis valymo priemonėmis.

Šaldymo prietaiso įjungimas ir išjungimas

Prieš naudojant pirmą kartą

- Nuimkite visas įpakavimo medžiagas, nulupkite apsauginę plėvelę.
- Išvalykite prietaiso vidų ir priedus (žr. skyrių "Valymas ir priežiūra").

Šaldymo prietaiso prijungimas



- Šaldymo prietaisą prijunkite prie maitinimo tinklo, kaip aprašyta skyriuje "Elektros jungtis".



Ekrane pirmiausia rodoma "Miele", pas-kui .

Šaldymo prietaiso įjungimas

- Atidarykite prietaiso duris.
- Ekrane palieskite .

Prietaisas pradeda šaldyti, įsijungia vi-
daus apšvietimas.

Kai tik pasiekiami nustatytoji tempera-
tūra, simbolis   užgęsta, lieka šviesti
tik temperatūros indikatorius, nutyla
įspėjamasis signalas.



- Jei įspėjamasis signalas jums trukdo,
galite jį išjungti mygtuku  .

Įspėjamasis signalas nutyla.

Šaldymo prietaise iš lėto nusistovi nu-
statyta temperatūra.

Kai temperatūra šaldiklio skyriuje bus
pakankamai žema (bent $-18\text{ }^{\circ}\text{C}$), su-
dėkite maisto produktus į šaldiklį.

Šaldymo prietaiso išjungimas

- Ekrane palieskite temperatūros rod-
menį.
- Slinkite į dešinę, kol viduryje bus ro-
domas .
- Palieskite .

Išsijungia šaldymas ir vidaus apšvietimo
sistema.

Ekrane rodoma .

Atkreipkite dėmesį: jeigu šaldymo
prietaisas yra išjungtas jungikliu, jis
nėra išjungtas iš maitinimo tinklo!

Šaldymo prietaiso įjungimas ir išjungimas

Jeigu ketinate išvykti ilgesniam laikui

Jeigu išvykdami ilgesniam laikui išjungsite šaldymo prietaisą, bet neišvalysite ir paliksite uždarytas dureles, gali atsirasti pelėsis.
Būtinai išvalykite šaldymo prietaisą.

Jeigu ilgesnį laiką neketinate naudoti šaldymo prietaiso, atlikite toliau nurodytus veiksmus:

- Šaldymo prietaisą išjunkite.
- Ištraukite iš tinklo kištuką arba išjunkite namo elektros instaliacijos saugiklį.
- Ištuštinkite ledo kubelių stalčių.

 Rizika sugadinti ledo kubelių gaminimo įtaisą!

Jeigu veikimo metu vandens tiekimas yra uždarytas, bet neišjungtas ledo kubelių gaminimo įtaisas, gali užšalti vandens įleidimo vamzdelis.

Jeigu uždarėte vandens tiekimą, išjunkite ir ledo kubelių gaminimo įtaisą (pvz., atostogų metu).

- Iš karto užsukite vandens čiaupą!
- Išvalykite šaldymo prietaisą ir palikite atidarytas dureles, kad prietaisas vėdintųsi ir neatsirastų nemalonaus kvapo.

Maisto produktų laikymui labai svarbu pasirinkti tinkamą temperatūrą. Krentant temperatūrai, sulėtėja mikroorganizmų dauginimosi procesai. Pailgėja maisto produktų laikymo trukmė.

Norint užšaldyti šviežius maisto produktus, reikalinga **-18 °C** temperatūra. Tai leidžia pailginti maisto produktų tinkamumo vartoti terminą, išsaugoma optimali produktų kokybė.

Temperatūrai pakilus daugiau nei –10 °C, prasideda mikroorganizmų sukeltas maisto produktų irimas, sutrumpėja jų galiojimo laikas. Todėl aptirpusius arba ištirpusius produktus galima vėl užšaldyti tik juos termiškai apdorojus (išvirtus arba iškeptus). Aukštoje temperatūroje žūsta dauguma mikroorganizmų.

Šaldymo prietaise temperatūra padidės, jeigu:

- dažnai varstote ar ilgiau paliekate atidarytas prietaiso dureles;
- sudėjote daug maisto produktų;
- kuo šiltesni šviežiai sudėti maisto produktai;
- kuo aukštesnė šaldymo prietaiso aplinkos temperatūra. Šaldymo prietaisas skirtas tam tikrai klimato klasei (kambario temperatūros diapazonas), kurios būtina laikytis.

Temperatūros rodymo indikatorius

Prietaisui veikiant įprastu režimu, ekrane rodoma tuo metu šaldymo prietaise vyraujanti **aukščiausia šaldiklio temperatūra**.

Atsižvelgiant į aplinkos temperatūrą ir nustatymą, gali užtrukti iki keleto valandų, kol norima temperatūra bus pasiekta ir nuolat rodoma.

Temperatūros nustatymas

- Ekrane palieskite temperatūros rodmenį.
- Slinkite į dešinę arba į kairę, kol viduryje bus rodoma norima temperatūra.
- Bakstelėję norimą temperatūrą, ją patvirtinsite.

Temperatūros indikatoriuje rodoma tuo metu šaldymo prietaise vyraujanti temperatūra.

Galimi nustatymai:

- šaldiklio zona: nuo –15 iki –28 °C

Jeigu pakeitėte temperatūros nustatymą:

- Po keleto valandų patikrinkite temperatūros rodmenį. Tik tada nusistovi tikroji temperatūra:
- maždaug po 6 valandų, jeigu šaldymo prietaisas mažai pakrautas;
- maždaug po 24 valandų, jeigu šaldymo prietaisas visiškai pakrautas.

Jeigu po šio laiko tarpo temperatūra vis dar yra per aukšta arba per žema:

- temperatūrą nustatykite iš naujo.

Funkcijos “SuperFrost” naudojimas

“SuperFrost” ❄️

Ijungus funkciją “SuperFrost” ❄️, visa **šaldiklio zona** labai greitai atvėsinama iki žemiausios temperatūros (atsižvelgiant į patalpos temperatūrą). Temperatūra krenta, nes šaldymo prietaisas šaldo visu našumu. Pasirinkite šią funkciją, jeigu ketinate šaldyti šviežius maisto produktus. Maisto produktai ne tik bus užšaldyti labai greitai, bet ir išsaugos savo maistingąsias medžiagas, vitaminus, išvaizdą ir skonį.

Jeigu įjungta funkcija “SuperFrost” ❄️, gali padidėti prietaiso keliamas triukšmas.

Greitojo užšaldymo funkciją “SuperFrost” laikykite įjungtą **6 valandas prieš sudėdami** šaldymui paruoštus maisto produktus.

Jeigu ketinate naudoti **didžiausią šaldymo našumą, prieš 24 valandas** turite įjungti funkciją “SuperFrost” ❄️!

Funkcija “SuperFrost” ❄️ išsijungia automatiškai maždaug po 72 valandų. Prietaisas vėl šaldo įprastu našumu. Šios funkcijos trukmė priklauso nuo ką tik sudėtų maisto produktų kiekio.

Patarimas: kai maisto produktai arba gėrimai bus pakankamai atvėسę, taupydami energiją, galite patys išjungti “SuperFrost” funkciją.

Funkcijos “SuperFrost” įjungti nereikia,

- jeigu sudėjote jau sušaldytus maisto produktus,
- jeigu per dieną įdedate iki 2 kg maisto produktų.

“SuperFrost” ❄️ funkcijos įjungimas ir išjungimas

- Palieskite temperatūros indikatorių.
- Norėdami įjungti ir vėl išjungti funkciją “SuperFrost”, palieskite ❄️.

Jeigu funkcija “SuperFrost” **įjungta**, ❄️ šviečia oranžine spalva.

- Norėdami išeiti iš nustatymų lygmens, palieskite temperatūros indikatorių.

Atitinkamų nustatymų paaiškinimai

Toliau aprašomi tik tie nustatymai, kuriems būtinas tolesnis paaiškinimas.

Kol būsite nustatymų režime , automatiškai bus slopinamas durelių ir kiti įspėjamieji signalai.



Party režimas

Funkciją “Party režimas”  rekomenduojama naudoti, jeigu reikia greitai užšaldyti didelį kiekį ką tik sudėtų maisto produktų ir pagaminti ledo kubelių.

Patarimas: funkciją “Party režimas”  įjunkite maždaug prieš 4 valandas iki maisto produktų ir gėrimų sudėjimo.

Jeigu įjungtas “Party režimas” , automatiškai įjungiamos:



- funkcija “SuperFrost” ;
- ledo kubelių gaminimo įtaisas (gaminami ledo kubeliai).

Funkcija “Party režimas”  automatiškai išsijungia po 24 valandų. Funkciją “Party režimas”  bet kada galite išjungti.

Sutrikus elektros tiekimui, funkcija “Party režimas”  išsijungia.

Užrakto funkcijos / įjungimas

Įjungta užrakto funkcija apsaugo nuo netyčinio šaldymo prietaiso išjungimo ir nuo netyčinio temperatūros nustatymo, pvz., vaikų.

- Palieskite .
- Slinkite į dešinę arba į kairę, kol viduryje bus rodomas .
- Palieskite .

Jeigu užrakto funkcija įjungta,  šviečia oranžine spalva.

- Uždarykite prietaiso dureles. Tik tada suaktyvinama užrakto funkcija .

Užrakto funkcijos / laikinas išjungimas

Jeigu norite, pvz., keisti temperatūrą, užrakto funkciją galite trumpam išjungti:





- Palieskite temperatūros indikatorių.
- Apie 6 sekundes lieskite .

Įsijungia temperatūros nustatymo rodmuo.

- Pasirinkite norimą nustatymą.

Uždarydami prietaiso dureles, vėl suaktyvinsite užrakto funkciją .

Užrakto funkcijos / išjungimas

- Palieskite .
- Apie 6 sekundes lieskite .
- Slinkite į dešinę arba į kairę, kol viduryje bus rodomas .
- Palieskite .

Jeigu užrakto funkcija išjungta, šviečia .

Kitų nuostatų parinkimas

Šabo režimas

Siekiant paremti religinius papročius, šaldymo prietaise veikia Šabo režimas.

Ijungtas Šabo režimas  pirmiausia rodomas pradžios ekrane.

Maždaug po 3 sek. ekranas užtamsinamas.

Kol įjungtas Šabo režimas , negalėsite keisti šaldymo prietaiso nustatymų.

Patikrinkite, ar uždarytos prietaiso durelės, nes vaizdiniai įspėjamieji signalai išjungti.

Funkcija Šabo režimas  išsijungia automatiškai maždaug po 80 valandų.

Jeigu įjungtas Šabo režimas , išjungiami:

- vidaus apšvietimas atidarius prietaiso dureles;
- garsiniai ir vaizdiniai signalai;
- temperatūros rodymo indikatorius;
- veikiantis WLAN ryšys.

Visi kiti prieš tai suaktyvinti nustatymai veikia toliau.

 Vartojant sugedusius produktus, kyla pavojus sveikatai.

Ijungus Šabo režimą , nebus rodomas galimai sutrikęs elektros srovės tiekimas, todėl gali būti, kad maisto produktai bus laikomi padidintoje temperatūroje. Gali sutrumpėti produktų tinkamumo vartoti terminas.

Jeigu Šabo režimo  metu buvo sutrikęs elektros srovės tiekimas, patikrinkite maisto produktų kokybę.



“Šabo režimo” išjungimas

■ Palieskite juodą ekraną.

Rodomas užrašas .

■ Palieskite .

 šviečia oranžine spalva.

■ Nustatymų režime  palieskite simbolį .



Kai “Šabo režimas” išjungtas, simbolis  šviečia baltai.

Informacija apie “Šabo režimą”

Produktas sertifikuotas “Star-K”, tarptautinio “Kosher” sertifikavimo instituto. Čia galite atsisiūti “Star-K” sertifikavimo versiją.

Laiko tarpo keitimas, per kurį įsijungia durelių įspėjamasis signalas

Galite nustatyti, kaip greitai turi nu-skambėti įspėjamasis signalas atidarius prietaiso dureles.

- Palieskite .
- Slinkite į dešinę arba į kairę, kol viduryje bus rodomas .
- Palieskite .
- Slinkite į dešinę arba į kairę, kol norimas laiko tarpas nuo 30 sekundžių iki 3 minučių: 30 sekundžių bus rodomas viduryje.
- Palieskite norimą nustatymą, kad jį patvirtintumėte.

“Miele@home”

Jūsų šaldymo prietaise integruotas WLAN modulis.

Gamykliniuose nustatymuose tinklo konfigūravimo funkcija yra išjungta.

Naudojimui jums reikės:

- WLAN tinklo,
- “Miele” programėlės,
- “Miele” naudotojo paskyros. Naudotojo paskyrą galite susikurti “Miele” programėlėje.

“Miele” programėlėje pateiktos nuorodos padės sujungti šaldymo prietaisą ir namų WLAN tinklą.

Šaldymo prietaisą integravę į namų WLAN tinklą, galėsite pasinaudoti šiomis programėlės funkcijomis:

- peržiūrėti informaciją apie šaldymo prietaiso veikimą,
- pakeisti savo šaldymo prietaiso nustatymus.

Šaldymo prietaisą prijungus prie WLAN tinklo, padidės energijos sąnaudos, net jeigu išjungsite prietaisą.

Patikrinkite, ar prietaiso pastatymo vietoje pakankamai stiprus WLAN tinklo signalas.

Kitų nuostatų parinkimas

WLAN ryšio pasiekiamumas

WLAN ryšys dalinasi dažnio diapazonu su kitais prietaisais (pvz., mikrobangų krosnelėmis, nuotoliniu būdu valdomais žaislais). Galimi laikini arba nuolatiniai ryšio sutrikimai. Todėl gali nepavykti užtikrinti nuolatinį siūlomų funkcijų pasiekiamumą.

“Miele@home” pasiekiamumas

Galimybė naudoti “Miele” programėlę priklauso nuo “Miele@home” paslaugos pasiekiamumo jūsų šalyje.

“Miele@home” paslauga veikia ne visose šalyse.

Daugiau informacijos apie paslaugų pasiekiamumą ieškokite tinklalapyje www.miele.com.

“Miele” programėlė

“Miele” programėlę galima nemokamai atsisiųsti iš “Apple App Store®” arba “Google Play Store™”.



“Miele@home” diegimas pirmąjį kartą

- Palieskite
- Slinkite į dešinę arba į kairę, kol viduryje bus rodomas
- Palieskite
- Palieskite norimą prisijungimo būdą (programėlė arba belaidis ryšys (WPS)).

Sėkmingai užsiregistravus pradžios ekrane rodoma

Jeigu nepavyko prisijungti, ekrane rodoma

- Tokiu atveju procesą pakartokite.

WLAN ryšio suaktyvinimas arba išaktyvinimas





- Palieskite
- Slinkite į dešinę arba į kairę, kol viduryje bus rodomas
- Palieskite
- Norėdami išaktyvinti WLAN ryšį, palieskite

Rodomas užrašas

- Norėdami vėl suaktyvinti WLAN ryšį, palieskite
- Kad išeitumėte iš meniu lygmens, palieskite

Kai WLAN ryšys suaktyvintas, pradžios ekrane šviečia

Tinklo konfigūracijos atkūrimas

- Palieskite .
- Slinkite į dešinę arba į kairę, kol viduryje bus rodomas .
- Palieskite .
- Slinkite į dešinę, kol viduryje bus rodomas .
- Palieskite .
- Palieskite OK.



Atkuriami visi atlikti “Miele@home” nuostatymai ir įvestos vertės.

WLAN ryšys buvo išaktyvintas, pradžios ekrane užgęsta .

Atkurkite šaldymo prietaiso gamyklinius nustatymus, jeigu ketinate prietaisą utilizuoti, parduoti arba jeigu ketinate eksploatuoti naudotą prietaisą. Iš prietaiso pašalinami visi asmeniniai duomenys. Tokiu atveju buvęs prietaiso savininkas neturės prieigos prie prietaiso.

Įspėjamųjų ir garsinių signalų / garso stiprumo keitimas

Galite pakeisti įspėjamųjų ir garsinių signalų garso stiprumą (pvz., durelių įspėjamojo signalo arba klaidos pranešimo). Taip pat galite išjungti visus įspėjamuosius ir garsinius signalus, jeigu šie Jus trikdo.



- Palieskite .
- Slinkite į dešinę arba į kairę, kol viduryje bus rodomas .
- Palieskite .
- Segmentiniu stulpeliu braukite į dešinę arba į kairę, kol pasieksite norimą garsumą.

- Norimą garsumą patvirtinsite palietę segmentinį stulpelį.

Jeigu įspėjamieji ir garsiniai signalai išjungti, rodoma .

Ekranų ryškumo keitimas

Ekranų ryškumą galite priderinti prie patalpos apšvietimo sąlygų.





- Palieskite .
- Slinkite į dešinę arba į kairę, kol viduryje bus rodomas .
- Palieskite .
- Segmentiniu stulpeliu braukite į dešinę arba į kairę, kol pasieksite norimą ryškumo pakopą.
- Norimą ryškumo pakopą patvirtinkite palietę segmentinį stulpelį.

Parodomąjo režimo išjungimas

Parodomasis režimas  leidžia pardavėjui pademonstruoti prietaiso veikimą nejungiant šaldymo. Naudojant namuose, šio nustatymo naudoti nereikės.

Kitų nuostatų parinkimas



Jeigu gamykloje buvo įjungtas parodomasis režimas, pradžios ekrane rodoma .

- Palieskite .
- Palieskite .
- Slinkite į dešinę arba į kairę, kol viduryje bus rodomas .
- Palieskite .

Jeigu parodomasis režimas  buvo išjungtas, šaldymo prietaisas išsijungia, turėsite jį iš naujo įjungti.

Gamyklinių nustatymų atkūrimas

Buvo atkurti visi šaldymo prietaiso gamykliniai nustatymai (daugiau apie prietaiso nustatymus žr. skyriuje “Prietaiso aprašymas”).

- Palieskite .
- Slinkite į dešinę arba į kairę, kol viduryje bus rodomas .
- Palieskite .

Rodomas užrašas .

- Palieskite “OK”.

Šaldymo prietaisas išsijungia ir turi būti iš naujo įjungtas.

Informacija

Ekrane rodomi prietaiso duomenys (modelio pavadinimas ir serijos numeris).

Paruoškite šiuos prietaiso duomenis:

- šaldymo prietaisui prijungti prie WLAN tinklo (žr. skyriaus “Kitų nustatymų pasirinkimas” poskyrį “Nustatymai” poskyryje “Miele@home”) (atsižvelgiant į modelį);

- skirtas informuoti “Miele” garantinio aptarnavimo skyrių apie prietaiso veikimo triktį (žr. skyrių “Garantinio aptarnavimo skyrius”);
- informacijai atsisiųsti iš EPREL duomenų bazės (žr. skyrių “Klientų aptarnavimo skyrius”).

Temperatūros ir durų įspėjamieji signalai

 Vartojant sugedusius produktus, kyla pavojus sveikatai.

Jei temperatūra ilgesnį laiką buvo aukštesnė negu $-18\text{ }^{\circ}\text{C}$, patikrinkite, ar neaptirpo arba neatitirpo šaldyti produktai. Gali sutrumpėti produktų tinkamumo vartoti terminas.

Patikrinkite, ar neaptirpo arba neatitirpo šaldyti produktai. Jei taip, stenkitės maisto produktus kuo greičiau suvartoti, arba prieš dar kartą sudėdami į šaldiklį, juos termiškai apdorokite (išvirkite arba iškepkite).

Temperatūros įspėjamasis signalas

Kad temperatūra nepastebimai nepakiltų šaldiklio zonoje, prietaise veikia įspėjamoji sistema.

Jeigu šaldiklyje vyrauja per aukšta temperatūra, užsidega raudonas temperatūros indikatorius .

Papildomai nuskamba įspėjamasis signalas ir veikia, kol pavojaus būsena praeina ir jeigu nebuvo išjungtas anksčiau.

Nuo nustatytos temperatūros priklauso, kada šaldymo prietaisas atpažįsta temperatūrą kaip per aukštą.



Seka garsinis ir vaizdinis signalai, jeigu:

- įjungus šaldymo prietaisą, tam tikroje zonoje temperatūra labai skiriasi nuo nustatytos,
- rūšiuojant ir išimant šaldytus produktus, patenka per daug šilto oro,
- šaldote didesnį maisto produktų kiekį,
- šaldote šiltus, šviežius maisto produktus,
- sutriko elektros srovės tiekimas,
- šaldymo prietaisas sugedo.

Prieš išjungiant temperatūros įspėjamąjį signalą, reikia nustatyti signalo skambėjimo priežastį ir ją pašalinti.

Jei įspėjamasis signalas jums trukdo, galite jį išjungti anksčiau laiko.

■ Palieskite  .

Įspėjamasis pranešimas patvirtintas:   užgęsta, nutyla įspėjamasis signalas.

Rodomas pradžios ekranas: šaldiklio zonos temperatūros indikatoriuje maždaug apie 1 min mirksi aukščiausia iki tol šaldymo prietaise vyravusi temperatūra. Tada temperatūros indikatoriuje vėl rodoma šaldymo prietaise palaikoma temperatūra.

Temperatūros ir durų įspėjamieji signalai

Durelių įspėjamasis signalas

Kad nebūtų eikvojama energija palikus atviras prietaiso dureles ir neatitirptų maisto produktai, šaldymo prietaise veikia įspėjamoji sistema.

Jei prietaiso durelės ilgesnį laiką paliekamos praviros, temperatūros indikatoriuje geltonai šviečia . Papildomai suskamba įspėjamasis signalas, mirksi vidaus apšvietimas.

Laiko tarpą, per kurį turi nuskambėti durelių įspėjamasis signalas, galima pakeisti (žr. skyrių “Kitų nustatymų pasirinkimas”).

Akustinį durelių įspėjamąjį signalą galima išjungti (žr. skyrių “Kitų nustatymų pasirinkimas”).

Uždarius prietaiso dureles, įspėjamasis signalas nutyla, o ekrane užgęsta .

Durelių įspėjamojo signalo išjungimas anksčiau laiko

■ Ekrane palieskite .

Įspėjamasis signalas nutyla, simbolis  užgęsta, vidaus apšvietimas įsijungia ir šviečia.

Neuždarius prietaiso durelių, durelių įspėjamasis signalas kartojamas maždaug po 1 minutės.

Kas vyksta šaldant šviežius maisto produktus?

 Vartojant sugedusius produktus, kyla pavojus sveikatai.

Jei temperatūra ilgesnį laiką buvo aukštesnė negu $-18\text{ }^{\circ}\text{C}$, patikrinkite, ar neaptirpo arba neatitirpo šaldyti produktai. Gali sutrumpėti produktų tinkamumo vartoti terminas.

Patikrinkite, ar neaptirpo arba neatitirpo šaldyti produktai. Jei taip, stenkitės maisto produktus kuo greičiau suvartoti, arba prieš dar kartą sudėdami į šaldiklį, juos termiškai apdorokite (išvirkite arba iškepkite).

Šviežius maisto produktus būtina kuo greičiau užšaldyti, kad būtų išsaugota maistinė vertė, vitaminai, išvaizda ir skonis.

Jeigu maisto produktai buvo greitai užšaldyti, lieka mažiau laiko skysčiui iš ląstelių iškelti į vidines ertmes. Ląstelės susitraukia gerokai mažiau. Produktui atitirpstant, tik nedidelis skysčio kiekis, kuris buvo patekęs į tarpines ertmes, gali grįžti į ląsteles, kad būtų prarandama kuo mažiau sulčių. Aplink produktą susidaro tik mažas vandens plotelis.

Didžiausias šaldymo našumas

Net jeigu norite, kad maisto produktai kuo greičiau sušaltų, draudžiama viršyti didž. šaldymo našumą. Maks. šaldymo našumas per 24 val. nurodytas specifikacijų lentelėje “Šaldymo našumas ... kg / 24 val.”

Šaldytų produktų laikymas

Jeigu norite sudėti šaldytus produktus, dar pirkdami parduotuvėje patikrinkite:

- ar nepažeista pakuotė,
 - tinkamumo vartoti terminą,
 - parduotuvės šaldymo skyriaus temperatūra turėtų būti $-18\text{ }^{\circ}\text{C}$ arba žemesnė.
- Šaldytus maisto produktus transportuokite šaltkreipšyje ir iš karto sudėkite į šaldymo prietaisą.

Užšaldymas ir laikymas

Maisto produktų šaldymas namuose

Prieš sudėdami produktus

- Jeigu ketinate įdėti daugiau negu 2 kg šviežių maisto produktų, funkciją “SuperFrost” ❄️ įjunkite prieš 6 val.
- Jeigu ketinate sudėti didesnį kiekį maisto produktų, funkciją “SuperFrost” ❄️ įjunkite prieš 24 valandas.

Jau sudėti produktai bus šaldomi toliau – temperatūra nepakils.

- Šaldykite tik šviežius ir kokybiškus maisto produktus!

Atkreipkite dėmesį, kad kai kurie produktai nėra tinkami šaldyti. Jiems priskiriamos, pvz., daržovių rūšys, kurios paprastai vartojamos žalios, tokios kaip lapinės salotos arba ridikėliai.

Patarimas: kad išsaugotumėte spalvą, skonį, kvapą ir vitaminą C, prieš užšaldydami daržoves apvirkite. Daržoves padalinkite į porcijas ir 2–3 minutes palaikykite verdančiame vandenyje. Tada išimkite ir greitai atvėsinkite šaltame vandenyje. Daržoves nuvarvinkite.

Šaldomų produktų įpakavimas

- Šaldykite maisto produktus dalimis.

Patarimas: pasirinkite tinkamą pakuotę, kad maisto produktai neprišaltų (pvz., šaldymo indelius).

- Išleiskite iš pakuotės orą ir pakuotę sandariai uždarykite.
- Ant pakuotės pažymėkite jos turinį ir užšaldymo datą.

Maisto produktų sudėjimas

⚠️ Dėl per didelio pakrovimo prietaisas gali būti pažeistas!

Per daug prikrautas gali sulūžti šaldiklio stalčius / stiklinė lentyna.

Išlaikykite didžiausią pakrovimo kiekį:
– į šaldiklio stalčių telpa 12 kg;
– ant stiklinės plokštės – 35 kg.

Naujai sudėti maisto produktai negali liestis su jau užšaldytais, kad šie neaptirptų.

- Dėkite tik sausas pakuotes, kad jos nesuliptų ir neprišaltų.

Kad maisto produktai greitai sušaltų, stenkitės nenaudoti didesnių pakuočių:

- vaisiams ir daržovėms maks. 1 kg;
- mėšai maks. 2,5 kg.

– Nedideli šaldomų produktų kiekiai

Maisto produktus šaldykite viršutiniuose šaldiklio stalčiuose.

- Kad produktai greičiau sušaltų, juos kuo plačiau išdėstykite **viršutiniuose** šaldiklio stalčiuose.

– “VarioRoom”: įdėti maksimalų šaldomų produktų kiekį (žr. specifikacijų lentelę)

Jeigu uždengtos vėdinimo ir ventiliacijos angos, sumažėja šaldymo našumas ir padidėja energijos sąnaudos. Sudėdami šaldomus produktus, stenkitės neuždengti vėdinimo angų.

Patarimas: Taip pat galite lanksčiai padidinti šaldiklio zoną. Jeigu norite užšaldyti didesnį produktą, pvz., kalakutą arba žvėrienos gabalą, galite išimti tarp šaldiklio stalčių įdėtas stiklines lentynėles.

- Išimkite viršutinius šaldiklio stalčius.
- Šaldomus produktus sudėkite kuo plačiau ant viršutinių stiklinių lentynų, kad produktai kuo greičiau sušaltų.

Pasibaigus šaldymo procesui:

- Išjunkite funkciją “SuperFrost” ❄️.
- Šaldytus produktus sudėkite į šaldiklio stalčius ir uždarykite.

Užšaldytų maisto produktų laikymas

Maisto produktų grupė	Laikymo trukmė (mėnesiai)
Maistiniai ledai	nuo 2 iki 6
Duona, kepiniai	nuo 2 iki 6
Sūris	nuo 2 iki 4
Riebi žuvis	nuo 1 iki 2
Liesa žuvis	nuo 1 iki 5
Dešra, kumpis	nuo 1 iki 3
Žvėriena, kiauliena	nuo 1 iki 12
Paukštiena, jautiena	nuo 2 iki 10
Daržovės, vaisiai	nuo 6 iki 18
Žolelės	nuo 6 iki 10

Lentelėje nurodytas šaldymo laikas yra tik orientacinis.

Jei norite laikyti parduotuvėje įsigytus šaldytus maisto produktus, atkreipkite dėmesį į ant pakuotės nurodytą laikymo trukmę.

Šaldiklyje palaikant nuolatinę -18°C temperatūrą ir laikantis atitinkamų higienos normų, galėsite maksimaliai išnaudoti maisto produktų tinkamumo vartoti terminą ir užtikrinsite produktų suvartojimą.

Greitas gėrimų atšaldymas

Butelius, kuriuos norėdami greitai atšaldyti įdedate į šaldiklį, nepamirškite išimti **ne vėliau kaip po valandos**. Buteliai gali sprogti.

Ledukų gamyba

Prieš įjungdami ledo kubelių gaminimo įtaisą atkreipkite dėmesį į šiuos dalykus:

- Ledo kubelių gaminimo įtaisas išvalytas.
- Šaldymo prietaisas išjungtas.
- Kad ledo kubeliai būtų pradėti gaminti, ledo kubelių stalčius turi būti iki galo uždarytas.
- Ledo kubelių stalčius viršuje yra pakabinamas indas. Jeigu norite, kad prietaisas pagamintų daugiau ledo kubelių, pakabinamą indą galite tiesiog išimti. Tokiu atveju ledo kubelių gaminimo indas automatiškai gamina ledo kubelius, kol pasiekiamas maksimalus ledo kubelių stalčiaus pripildymo aukštis.



Bakterijomis užterštas vanduo gali sukelti sveikatos sutrikimus. Bakelyje užsistovėjusiame vandenyje gali pradėti daugintis bakterijos ir sukelti sveikatos sutrikimus.

Ledo kubelių gaminimo įtaisą naudojant pirmą kartą, negalima vartoti pirmųjų trijų indų su ledo kubeliais, nes tas pats vanduo buvo naudojamas plauti vandens tiekimo sistemai!

Tai taip pat taikoma, jeigu šaldymo prietaisas paleidžiamas pirmą kartą arba jeigu ledo kubelių gaminimo įtaisas ilgesnį laiką buvo išjungtas (daugiau negu 5 dienas).

Pirmojo paleidimo metu gali užtrukti iki 24 valandų, kol ledo kubeliai pradės kristi į indą.



Ledo kubelių gaminimo įtaisą išjungus ir vėl įjungus, šis procesas užtruks maks. 6 val.

Gaminkite tiek ledo kubelių, kiek su-naudosite.

Ledo kubelių gaminimo įtaisas pagamina per 24 val. vidutiniškai 0,8 kg ledo kubelių.

Pagamintų ledo kubelių kiekis priklauso nuo šaldiklyje nustatytos temperatūros: **kuo žemesnė temperatūra, tuo daugiau ledo kubelių pagamina per tam tikrą laiką.**

Ledo kubelių gaminimo įtaiso įjungimas / išjungimas

- Palieskite .
- Slinkite į dešinę arba į kairę, kol viduryje bus rodomas .
- Palieskite .

Jeigu įjungtas ledo kubelių gaminimo įtaisas,  šviečia oranžine spalva.

Kai šaldiklio zona yra tinkamai atšaldyta, ledo kubelių gaminimo įtaisas pripildomas vandens.

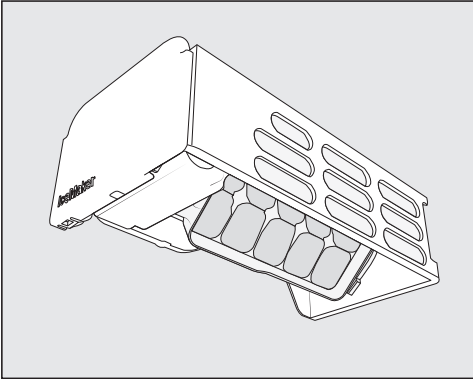

Kai tik vanduo užšąla, ledo kubeliai iš integruoto ledo kubelių indo automatiškai išpilami į pakabinamą indą. Prireikus pakabinamą indą galima išimti.

Kai tik pakabinamas ledo kubelių indas prisipildo, ledo kubelių gamyba automatiškai sustabdoma. Stalčiaus niekada nepripildomas iki kraštų.

Patarimas: Pagamintų ledo kubelių kiekį padidinsite, jeigu kartais juos tolygiai paskirstysite.

Patarimas: Pakabinamą ledo kubelių indą arba ledo kubelių skaičių reguliariai ištuštinkite, vėliausiai, jeigu ilgiau nei savaitę nebuvo gaminami ledo kubeliai. Taip visada turėsite šviežiai pagamintų ledo kubelių, šie tarpusavyje nesulips.

Jeigu neketinate naudoti, ledo kubelių gaminimo įtaisą galite išjungti ir neišjungę šaldiklio.

Jeigu ledo kubelių gaminimo įtaisas išjungtas, ledo kubelių stalčiuje galima šaldyti maisto produktus.

- Jeigu ketinate tęsti ledo kubelių gamybą, stalčių vėl turite įstatyti iki galo.

Atitirpinimas

Šaldymo prietaisas yra su bešerkšnio šaldymo sistema “NoFrost”, todėl jis atitirpinamas savaime.

Susidaranti drėgmė kaupiasi garintuve ir periodiškai atitirpinama ir išgarinama.

Dėl savaiminio atitirpinimo funkcijos šaldiklyje nesiformuoja ledo sluoksnis. Dėl šios ypatingos sistemos maisto produktai neatitirpsta.

Draudžiama pašalinti prietaiso viduje esančią specifikacijų lentelę. Jos gali prireikti sutrikus prietaiso veikimui!

Stebėkite, kad į elektros ir apšvietimo sistemą nepatektų vandens.

 Drėgmė gali sukelti veikimo sutrikimus.

Garinio valytuvo garai gali pažeisti prietaiso plastikines dalis ir elektrinius komponentus.

Nenaudokite valymo garais prietaiso.

Valymo priemonės pasirinkimas

Šaldymo prietaiso vidinę dalį valykite tik saugiomis valymo ir priežiūros priemonėmis.

Kad nepažeistumėte paviršių, **nenaudokite**

- valymo priemonių, kurių sudėtyje yra sodos, amoniako, rūgščių arba chloridų;
- kalkių šalinimo priemonių;
- šveitimui skirtų priemonių (pvz., šveitimo miltelių, šveitimo skysčių, šveitimo akmenų);
- valymo priemonių, kurių sudėtyje yra tirpiklių;
- nerūdijančiojo plieno valiklių;
- indaplovėms skirtų ploviklių;
- orkaičių valymui skirtų aerozolių;
- stiklo valymo priemonių;
- kietų šveitimo kempinių ir šepečių (pvz., puodams valyti skirtų kempinių);
- purvo trintukų;

- aštrių metalinių grandiklių.

Rekomenduojame valyti sausa kempine, šiltu vandeniu su šiek tiek indų ploviklio.

Šaldymo prietaiso paruošimas valyti

- Šaldymo prietaisą išjunkite.

Ekrane rodoma , šaldymas yra išjungtas.

- Išimkite iš šaldymo prietaiso maisto produktus ir sudėkite į vėsią vietą.
- Išimkite ir išvalykite visus priedus, kurie išsiima (žr. poskyrį “Priedų išėmimas plovimui ir išardymas”).

Prietaiso vidinės dalies valymas

Šaldymo prietaisą išvalykite bent kartą per mėnesį.

Jeigu nešvarumai įsisenėję, tam tikromis aplinkybėmis gali nepavykti jų pašalinti.

Paviršiai gali nusidažyti arba deformuotis.

Geriausia nešvarumus pašalinti iš karto.

- **Prietaiso vidų** valykite švaria šluoste, šiltu vandeniu, su šiek tiek plovimo priemonės.
- Baigę valyti nuskalaukite švari vandeniu ir nusauskite šluoste.
- Kad šaldymo prietaisas būtų tinkamai vėdinamas ir neatsirastų nemalonaus kvapo, prietaiso dureles trumpam palikite atidarytas.

Valymas ir priežiūra

Priedus plaukite rankomis arba indaplovėje

Šios dalys turi būti plaunamos tik **rankomis**:

- visi stalčiai
- Ištraukiama lentyna su "Ice & Pizza-Box"
- Teleskopiniai bėgeliai ir apsauginės juostelės (ant stiklinių lentynų)
- pakabinamas indas
- ledo kubelių šaukštas

Šis dalis **galima plauti indaplovėje**:

 Pažeidimo pavojus dėl per aukštos indaplovės temperatūros!

Plaunamos indaplovėje aukštesnėje negu 55 °C temperatūroje, šaldymo prietaiso dalys gali tapti netinkamos naudoti arba deformuotis.

Plaukite indaplovėje tik tas prietaiso dalis, kurias leidžiama plauti indaplovėje, rinkitės maks. 55 °C plovimo temperatūrą.

Jei plastikinės dalys liečiasi su natūraliais dažikliais, pvz., morkomis, pomidorais ir pomidorų padažu, plastikinės dalys indaplovėje gali nusidažyti. Šis spalvos pakitimas neturi įtakos dalių stabilumui.

- stiklinės lentynos

Priedų išėmimas ir išsardymas plauti

Išimkite viršutinį stalčių ir stiklinę lentyną.

- Stalčių ištraukite iki galo.

- Stalčių lengvai kilstelėkite į viršų, šiek tiek pakreipkite į šoną ir išimkite.
- Stiklinę lentyną ištraukite kartu su kreipiamaisiais bėgeliais.
- Šonuose ištraukite ir kreipiamuosius bėgelius.
- Kreipiamuosius bėgelius nuvalykite ir vėl uždėkite ant stiklinės lentynos.

Įdėkite viršutinį stalčių

- Stiklinę lentyną kartu su kreipiamaisiais bėgeliais įstatykite į šaldiklį.
- Iš viršaus šiek tiek pakreipę įstrižai įstatykite stalčių į kreipiamuosius bėgelius ir stalčių įstumkite iki galo.

Stalčių ir stiklinių lentynų su teleskopiniais bėgeliais išėmimas

Ant stalčiaus esantis magnetas svarbus ledo kubelių gaminimo aparato veikimui.
Magneto nenuimkite.

- Ištraukite stalčių iki galo, kilstelėkite aukštyn ir išimkite.

Atgal įstumkite teleskopinius bėgelius, taip išvengsite pažeidimų!

- Stiklinę lentyną išimkite kartu su teleskopiniais bėgeliais.

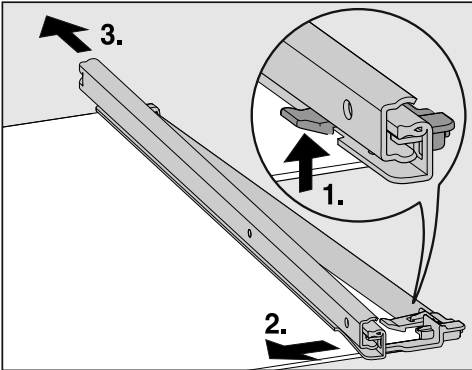

- Nuimkite teleskopinius bėgelius:

1. Fiksavimo kabliuką spauskite į viršų.
2. Teleskopinius bėgelius pastumkite į šoną.
3. Tada patraukite teleskopinius bėgelius atgal.

- Nuo lentynėlių nuimkite galinę ir priekinę apsaugines juosteles.

- Baigę valyti prie lentynų vėl pritvirtinkite apsaugines juosteles.

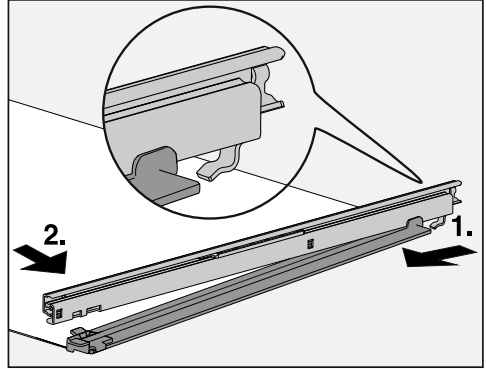

- Prie lentynų pritvirtinkite teleskopinius bėgelius:

1. Uždėkite teleskopinius bėgelius gale ir užkabinkite.
2. Užfiksuokite priekyje fiksavimo kabliuką.

Stalčiaus įstatymas

- Stiklinę lentyną kartu su teleskopiniais bėgeliais įstatykite į šaldiklį.
- Stalčių įstatykite ant iki galo į vidų įstumtų teleskopinių bėgelių.

Valymas ir priežiūra

“Ice & PizzaBox” išėmimas su ištraukiama lentyna

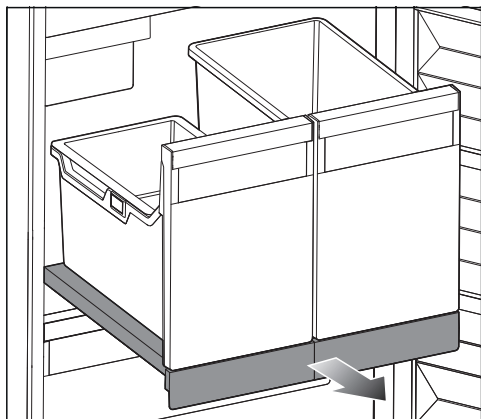

- Iki galo ištraukite ištraukiamą lentyną.
- Lengvai kilstelėję priekinę dalį išimkite ledo kubelių stalčių kartu su pakabinama lentyna bei “PizzaBox”.
- Ištuštinkite pakabinamą indą, ledo kubelių stalčių ir “PizzaBox”.

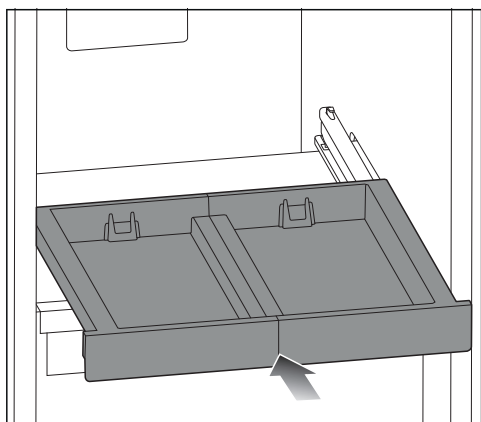

- Iki galo įstumkite ištraukiamą lentyną.

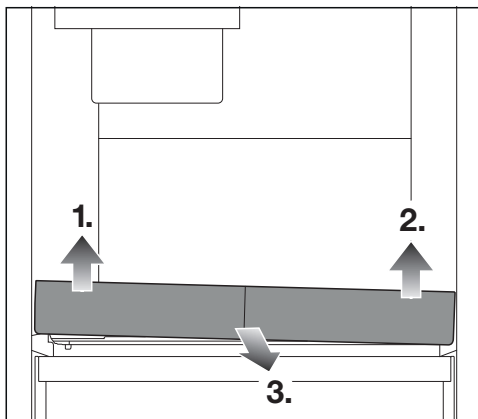

- Ištraukiamą lentyną kilstelėkite pirmiausia priekyje kairėje 1.), tada priekyje dešinėje 2.), ši turi atsilaisvinti iš fiksatoriaus.

Dabar traukite į save ir ištraukiamą lentyną išimkite 3.).

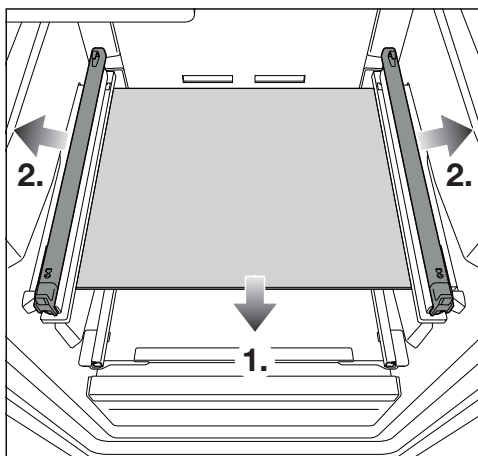

- Išimkite stiklinę lentyną 1.) ir teleskopinius bėgelius patraukite į šoną 2.).

Įdėkite atgal ištraukiamą lentyną su "Ice & PizzaBox"

- Stiklinės lentynos šonuose vėl uždėkite teleskopinius bėgalius.
- Stiklinę lentyną įdėkite į šaldiklį.

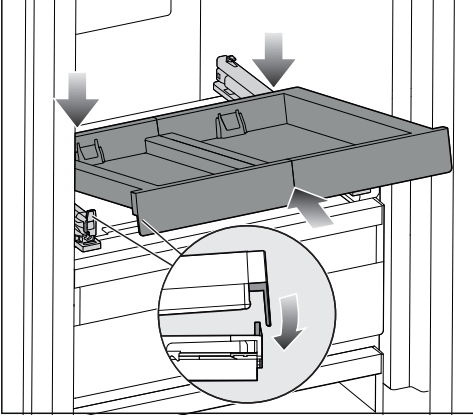

- Ištraukiamą lentyną įstrižai statykite už priekinio liežuvėlio.
- Ištraukiamą lentyną statykite įstrižai.

Abiejose pusėse fiksatorius turi atsirasti už liežuvėlių.

- Dabar traukite į save ir išimkite ištraukiamą lentyną.

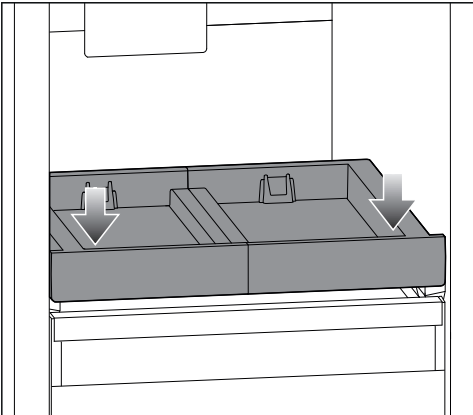

- Ištraukiamą lentyną priekyje lengvai spustelėkite žemyn, kad ši girdimai užsifiksuotų.
- Lentyną ištraukite, tai darydami lengvai prilaikykite ranka.
- Ant ištraukiamos lentynos įstatykite ledo kubelių stalčių ir "PizzaBox".

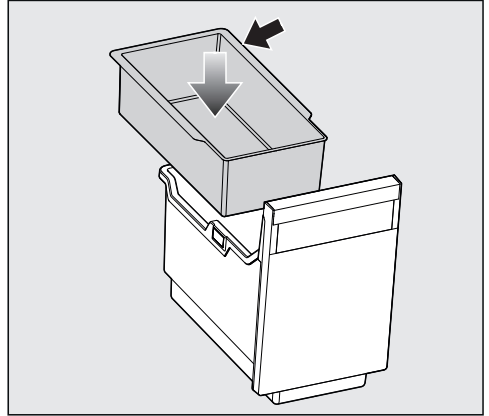

- Pakabinamą indą įdėkite į ledo kubelių stalčių, kad kraštas su fiksatoriumi būtų gale.
- Ištraukiamą lentyną vėl įstumkite iki galo.

Valymas ir priežiūra

Ledo kubelių indo valymas

Ledo kubelių indo **negalima** išimti, todėl jį turėsite nustatyti į valymo padėtį.

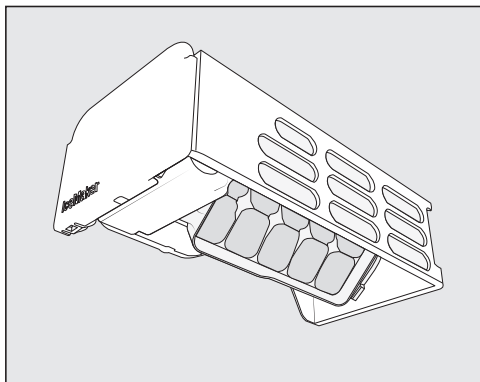

Išvalykite ledo kubelių indą:

- Jeigu ketinate išjungti ledo kubelių gaminimo įtaisą ilgesniam laikui.
- Reguliariai išvalykite ledo likučius, išpilkite vandenį.

Ledo kubelių indo nustatymas į valymo padėtį ⏸

Prieš ledo kubelių indą nustatydami į valymo padėtį, patikrinkite:

- ar įjungtas ledo kubelių gaminimo įtaisas;
- ar ledo kubelių indas tuščias ir ar įdėtas iki galo.

■ Palieskite ⚙.

■ Slinkite į dešinę arba į kairę, kol viduryje bus rodomas ⏸.

■ Palieskite ⏸.

Šiek tiek užtruks, kol ledo kubelių indas pasisuks į valymo padėtį.

Kai ledo kubelių indas nustos judėti, ekrane pasirodys simbolis ✓.

■ Norėdami išėiti iš nustatymų lygmens, palieskite ↶.

■ Išimkite ledo kubelių stalčių.

■ Ledo kubelių indą ir ledo kubelių stalčių išplaukite šiltame vandenyje, naudokite šiek tiek indų ploviklio. Kruopščiai nuskalaukite švariu vandeniu ir nusausinkite šluoste.

■ Atgal įdėkite ledo kubelių stalčių.

■ Baigę valyti palieskite informacinį pranešimą ✓.

Išgirsite, kaip ledo kubelių indas vėl pasisuka į pradinę padėtį.

Durelių sandariklio valymas



Netinkamai valant, kyla pavojus apgadinti prietaisą.

Tepant durelių sandariklį alyva arba riebalais, šis gali tapti porėtas.

Netepkite durelių sandariklio alyva arba riebalais.

- Reguliariai nuplaukite durelių sandariklį švariu vandeniu ir kruopščiai nusauskite šluoste.

Vėdinimo ir ventiliacijos angų valymas

Dėl dulkių sluoksnio padidėja energijos sąnaudos.

- Šepetėliu arba dulkių siurbliu reguliariai išvalykite vėdinimo ir ventiliacijos angas (galima naudoti "Miele" dulkių siurbliui skirtą siurbimo antgalį).

Baigę valyti

- Sudėkite į šaldymo prietaisą visas dalis.

- Galite įjungti šaldymo prietaisą.

Šaldymo prietaisas pradeda šaldyti.

- Kad šaldiklio zonoje greitai būtų pasiekta žema temperatūra, trumpam įjunkite "SuperFrost" ❄ funkciją.
- Kai tik šaldiklio zonoje temperatūra bus pakankamai žema, įdėkite stalčius su šaldytais produktais.
- Kai šaldiklyje nusistovės pastovi temperatūra, t. y. bent $-18\text{ }^{\circ}\text{C}$, išjunkite "SuperFrost" ❄ funkciją.
- Uždarykite prietaiso duris.



Ką daryti, jeigu ...

Daugumą prietaiso veikimo sutrikimų, galinčių atsirasti kasdienio naudojimo metu, galima pašalinti savarankiškai. Tai padės sutaupyti laiko ir pinigų, nes nereikės kreiptis į garantinio aptarnavimo skyrių.

Užėję į www.miele.com/service rasite informacijos apie savarankišką sutrikimų šalinimą.

Toliau pateiktos lentelės padės rasti prietaiso veikimo sutrikimo priežastį ir saugiai ją pašalinti.

Kol nepašalintas gedimas, neatidarykite prietaiso durelių, kad būtų prarasta kuo mažiau šalčio.





Problema	Priežastis ir šalinimas	
Šaldymo prietaisas nešaldo, atidarius dureles neveikia vidaus apšvietimas.	Šaldymo prietaisas neįjungtas, ekrane šviečia  .	■ Įjunkite šaldymo prietaisą.
	Kištukas neteisingai įstatytas į lizdą.	■ Įstatykite į lizdą kištuką. Jeigu šaldymo prietaisas išjungtas, ekrane rodoma  .
	Suveikė namų instaliacijos saugiklis. Gali būti, kad sugedo šaldymo prietaisas, namuose sutriko elektros srovės tiekimas arba sugedo kažkuris kitas prietaisas.	■ Kreipkitės į elektros specialistą arba garantinio aptarnavimo skyrių.
Nuolat veikia kompresorius.	Tai ne triktis. Siekiant taupyti energiją, esant mažesniam šalčio poreikiui, kompresorius persijungia į mažesnio sūkių skaičiaus režimą. Pailgėja kompresoriaus veikimo laikas.	
Vis dažniau įsijungia ir ilgiau veikia kompresorius – šaldymo prietaise per žema temperatūra.	Gali būti, kad užstatytos arba užsikimšusios vėdinimo ir ventiliacijos angos.	■ Neuždenkite vėdinimo ir ventiliacijos angų. ■ Iš ventiliacijos ir vėdinimo angų reguliariai išvalykite dulkes.
	Prietaiso durelės buvo per dažnai varstomos arba neseniai buvo užšaldyti dideli maisto produktų kiekiai.	■ Prietaiso dureles atidarykite tik tada, kai reikia ir tik trumpam.
	Prietaiso temperatūra po tam tikro laiko susireguliuoja automatiškai.	Prietaiso durelės neteisingai uždarytos. Šaldiklio zonoje galimai susidarė storesnis ledo sluoksnis.

Problema	Priežastis ir šalinimas
	<p>Prietaiso temperatūra po tam tikro laiko susireguliuoja automatiškai.</p> <p>Jeigu susidarė storesnis ledo sluoksnis, sumažėja šaldymo galia, padidėja energijos sąnaudos.</p> <ul style="list-style-type: none"> ■ Atitirpinkite ir išvalykite šaldymo prietaisą. <p>Per aukšta aplinkos temperatūra. Kuo aukštesnė patalpos temperatūra, tuo ilgiau veikia kompresorius.</p> <ul style="list-style-type: none"> ■ Vadovaukitės skyriaus "Montavimas" poskyryje "Pastatymo vieta" pateikta informacija. <p>Šaldymo prietaisas buvo neteisingai įmontuotas nišoje.</p> <ul style="list-style-type: none"> ■ Montuokite prietaisą, kaip aprašyta pridėtoje montavimo instrukcijoje. <p>Šaldymo prietaise nustatyta per žema temperatūra.</p> <ul style="list-style-type: none"> ■ Sureguliuokite temperatūrą. <p>Vienu metu buvo užšaldytas didelis maisto produktų kiekis.</p> <ul style="list-style-type: none"> ■ Vadovaukitės skyriuje "Šaldymas ir laikymas" pateiktais nurodymais. <p>Vis dar įjungta funkcija "SuperFrost" ❄️.</p> <ul style="list-style-type: none"> ■ Taupydami energiją, savarankiškai anksčiau laiko išjunkite "SuperFrost" funkciją ❄️.
<p>Kompresorius įsijungia vis rečiau ir veikia trumpiau, temperatūra šaldymo prietaise kyla.</p>	<p>Tai ne gedimas. Nustatyta temperatūra yra per aukšta.</p> <ul style="list-style-type: none"> ■ Sureguliuokite temperatūrą. ■ Po 24 valandų dar kartą patikrinkite temperatūrą. <p>Užšaldyti produktai pradeda tirpti.</p> <p>Per žema patalpos temperatūra, kurioje stovi šaldymo prietaisas.</p> <p>Jeigu patalpos temperatūra yra per žema, kompresorius rečiau įsijungia. Todėl šaldiklyje gali būti per šilta.</p> <ul style="list-style-type: none"> ■ Vadovaukitės skyriaus "Montavimas" poskyryje "Pastatymo vieta" pateikta informacija. ■ Padidinkite aplinkos temperatūrą.

Ką daryti, jeigu ...















Problema	Priežastis ir šalinimas
Šaldymo prietaisas prisalęs arba šaldymo prietaiso viduje kaupiasi kondensatas. Gali būti, kad neužsidaro prietaiso durelės.	Durelių sandariklis iššokęs iš griovelio. ■ Patikrinkite durelių sandariklį. Durelių sandariklis pažeistas. ■ Patikrinkite, ar nepažeistas durelių sandariklis.
Pažeistas arba susidėvėjęs durelių sandariklis.	Durų sandariklis keičiamas be jokių įrankių. ■ Pakeiskite sandariklį. Jį galite įsigyti “Miele” garantinio aptarnavimo skyriuje arba specializuotoje parduotuvėje.









Bendrosios problemos dėl šaldymo prietaiso

Problema	Priežastis ir šalinimas
Šaldomi produktai virto ledu.	<p>Maisto produktų pakuotė įdedant nebuvo sausa.</p> <ul style="list-style-type: none"> ■ Šaldomą produktą atlaisvinkite buku daiktu, pavyzdžiui, šaukšto kotu.
Nenuskamba įspėjamasis signalas, nors prietaiso durelės jau kuris laikas atidarytos.	<p>Tai ne gedimas. Įspėjamasis signalas išjungtas nustatymų režime. Jeigu ir vėl norite įjungti akustinį įspėjamąjį signalą:</p> <ul style="list-style-type: none"> ■ Palieskite . ■ Slinkite į dešinę arba į kairę, kol viduryje bus rodomas . ■ Palieskite . ■ Segmentiniu stulpeliu braukite į dešinę arba į kairę, kol pasieksite norimą garsumą. ■ Norimą garsumą patvirtinsite palietę segmentinį stulpelį. <p>Jeigu įspėjamieji ir garsiniai signalai įjungti, rodomas .</p>







Ką daryti, jeigu ...



Pranešimai ekrane

Pranešimas	Priežastis ir šalinimas
Pradžios ekrane šviečia , šaldymo prietaisas nešaldo, tačiau veikia šaldymo prietaiso valdymas ir vidaus apšvietimas.	<p>Ijungtas parodomasis režimas.</p> <ul style="list-style-type: none">■ Palieskite .■ Palieskite .■ Slinkite į dešinę arba į kairę, kol viduryje bus rodomas .■ Palieskite . <p>Jeigu parodomasis režimas  buvo išjungtas, šaldymo prietaisas išsijungia, turėsite jį iš naujo įjungti.</p>
Ekrane nieko nerodoma. Ekranas juodas.	<p>Ijungtas "Šabo režimas" : vidaus apšvietimas išjungtas, šaldymo prietaisas šaldo.</p> <ul style="list-style-type: none">■ Palieskite juodą ekraną. <p>Rodomas užrašas .</p> <ul style="list-style-type: none">■ Palieskite . <p> šviečia oranžine spalva.</p> <ul style="list-style-type: none">■ Dar kartą palieskite simbolį . <p>Kai šabo režimas išjungtas, simbolis  šviečia baltai.</p>
Ekrane šviečia , neveikia šaldymo prietaiso valdymas.	<p>Užrakto funkcija įjungta.</p> <ul style="list-style-type: none">■ Trumpam išjunkite užraktą arba užrakto funkciją visiškai išjunkite (žr. skyriaus "Kitų nustatymų pasirinkimas" poskyrį "Užrakto funkcijos  /  trumpalaikis įjungimas ir visiškai išjungimas").









Pranešimas	Priežastis ir šalinimas
<p>Ekrane geltona spalva užsidega , papildomai nuskamba įspėjamasis signalas.</p>	<p>Šaldymo prietaise nėra ledo kubelių stalčiaus. Uždarius prietaiso dureles, nuskamba signalas.</p> <ul style="list-style-type: none"> ■ Ekrane palieskite . <p>Klaidos pranešimas buvo patvirtintas, įspėjamasis signalas nutyla.</p> <p>Ekrane vėl rodoma esama momentinė temperatūra.</p> <ul style="list-style-type: none"> ■ Stalčių vėl tinkamai įstatykite į šaldymo prietaisą arba išjunkite ledo kubelių gaminimo įtaisą. <p>Nėra įrengtos gėlo vandens jungties.</p> <ul style="list-style-type: none"> ■ Patikrinkite, ar teisingai įrengta gėlo vandens jungtis. <p>Neatidarytas vandens tiekimas.</p> <ul style="list-style-type: none"> ■ Atidarykite uždarymo čiaupą! <p>Vandens žarna užlenkta.</p> <ul style="list-style-type: none"> ■ Patikrinkite žarną, prireikus pakeiskite. Vietoj pažeistos žarnos leidžiama naudoti tik originalią "Miele" atsarginę žarną. <p>Slėgis vandens jungtyje per žemas.</p> <ul style="list-style-type: none"> ■ Patikrinkite, ar vandens slėgis yra diapazone nuo 150 kPa iki 620 kPa (1,5 barų ir 6,2 barų).
<p>Ekrane geltonai šviečia , papildomai pasigirsta signalas.</p>	<p>Ledo kubelių gaminimo įtaiso stalčius yra pilnas.</p> <ul style="list-style-type: none"> ■ Išimkite ir ištuštinkite stalčių.
<p>Ekrane geltonai šviečia  , papildomai suskamba įspėjamasis signalas, mirksi vidaus apšvietimas.</p>	<p>Suaktyvintas durelių įspėjamasis signalas.</p> <ul style="list-style-type: none"> ■ Ekrane palieskite . <p>Įspėjamasis signalas nutyla, užgęsta simbolis  , vidaus apšvietimas įsijungia ir šviečia.</p> <ul style="list-style-type: none"> ■ Uždarykite prietaiso dureles.

Ką daryti, jeigu ...

Pranešimas	Priežastis ir šalinimas
<p>Temperatūros indikatoriuje raudonai šviečia  , papildomai pasigirsta įspėjamasis signalas.</p>	<p>Temperatūros avarinis signalas suaktyvintas, šaldiklio zonos temperatūra yra per aukšta arba per žema, atsižvelgiant į nustatytą temperatūrą.</p> <p>Taip gali nutikti dėl kelių priežasčių, pvz.:</p> <ul style="list-style-type: none">– prietaiso durelės buvo dažnai varstomos,– buvo užšaldytas didelis maisto produktų kiekis, bet nebuvo įjungta “SuperFrost” funkcija,– ilgesnį laiką buvo sutrikęs elektros srovės tiekimas (maitinimo nutrūkimas),– šaldymo prietaisas sugedo. <p>■ Palieskite  .</p> <p>Įspėjamasis pranešimas buvo patvirtintas:   užgesęta, nutyla įspėjamasis signalas.</p> <p>Ekrane maždaug 1 minutę mirksi aukščiausia iki tol šaldiklyje vyravusi temperatūra. Tada temperatūros indikatoriuje vėl rodoma esama temperatūra.</p> <p>Mirksintį temperatūros indikatorių galite išjungti ir anksčiau:</p> <p>■ Palieskite temperatūros indikatorių.</p> <p>Ištrinama aukščiausia rodoma temperatūra. Tada temperatūros indikatoriuje vėl rodoma esama šaldiklio zonos temperatūra.</p> <p>■ Išjunkite įspėjamąjį signalą.</p> <p>■ Patikrinkite temperatūrą ir apžiūrėkite, ar maisto produktai neaptirpo arba neatitirpo. Jei taip atsitiko, prieš pakartotinai užšaldydami maisto produktus, juos termiškai apdorokite (išvirkite arba iškepkite).</p>

Pranešimas	Priežastis ir šalinimas
<p>Ekrane raudonai šviečia , papildomai pasigirsta įspėjamasis signalas.</p>	<p>Rodomas sutrikęs elektros srovės tiekimas: dėl sutrikusio elektros srovės tiekimo paskutinėmis dienomis arba valandomis prietaise temperatūra buvo pernelyg pakilusi.</p> <ul style="list-style-type: none"> ■ Palieskite . <p>Klaidos pranešimas patvirtintas:  užgęsta, nutyla įspėjamasis signalas.</p> <p>Temperatūros indikatoriuje maždaug apie 1 min mirksi aukščiausia iki tol šaldiklyje vyravusi temperatūra. Tada temperatūros indikatoriuje vėl rodoma esama temperatūra.</p> <p>Mirksintį temperatūros indikatorių galite išjungti ir anksčiau:</p> <ul style="list-style-type: none"> ■ palieskite temperatūros indikatorių. <p>Ištrinama aukščiausia rodoma temperatūra. Tada temperatūros indikatoriuje vėl rodoma esama temperatūra. Šaldymo prietaise palaikoma paskutinį kartą nustatyta temperatūra.</p> <ul style="list-style-type: none"> ■ Išjunkite įspėjamąjį signalą. ■ Patikrinkite temperatūrą ir apžiūrėkite, ar maisto produktai neaptirpo arba neatitirpo. Jei taip atsitiko, prieš pakartotinai užšaldydami maisto produktus, juos termiškai apdorokite (išvirkite arba iškepkite).

Ką daryti, jeigu ...

Pranešimas	Priežastis ir šalinimas
<p>Ekrane raudona spalva šviečia , gali būti rodomas klaidos kodas ir atitinkamas skaičius. Papildomai suskamba įspėjamasis signalas.</p>	<p>Yra gedimas.</p> <ul style="list-style-type: none"> ■ Įspėjamąjį signalą išjungsitė ekrane palietę . ■ Kreipkitės į klientų aptarnavimo skyrių. <p>Kad galėtumėte pranešti apie prietaiso gedimą, be rodomo klaidos kodo taip pat turėsite nurodyti šaldymo prietaiso modelio pavadinimą ir serijos numerį. Šią informaciją galite iš karto atverti:</p> <ul style="list-style-type: none"> ■ Tam ekrane turite paliesti . <p>Ekrane rodomi reikalingi prietaiso duomenys.</p> <p>Patvirtinę mygtuku <i>OK</i>, užversite informacinį pranešimą, klaidos kodas bus rodomas toliau.</p> <p>Klaidos rodmenyje galite išjungti visą šaldymo prietaisą.</p> <hr/> <p>Rodoma prietaiso klaida: šiam rodmeniui teikiama pirmenybė, todėl iš karto bus nutrauktas bet kuris Jūsų ką tik pasirinktas nustatymas.</p> <p>Prietaiso klaida rodoma dar prieš durelių ir (arba) temperatūros įspėjamąjį signalą.</p>
<p>Ekrane raudonai šviečia , , papildomai pasigirsta įspėjamasis signalas.</p>	<p>Ledo kubelių gaminimo įtaiso gedimas.</p> <ul style="list-style-type: none"> ■ Įspėjamąjį signalą išjungsitė ekrane palietę  . ■ Kreipkitės į garantinio aptarnavimo skyrių. <p>Ledo kubelių gaminimo įtaisą galima išjungti ir nustatymų režime .</p>

Ledukų gaminimo aparato problemos

Problema	Priežastis ir šalinimas
Ledukų gaminimo aparato nepavyksta įjungti.	<p>Šaldytuvas neprijungtas prie elektros tinklo arba neįjungtas.</p> <ul style="list-style-type: none"> ■ Prijunkite ir įjunkite šaldymo prietaisą.
Ledo kubelių gaminimo įtaisas negamina ledo kubelių.	<p>Neįjungtas šaldymo prietaisas arba ledo kubelių gaminimo įtaisas.</p> <ul style="list-style-type: none"> ■ Įjunkite šaldytuvą ir ledo kubelių gaminimo įtaisą.
	<p>Neatsuktas vandens tiekimas arba iš sistemos neišleistas oras.</p> <ul style="list-style-type: none"> ■ Atsukite vandens tiekimą. ■ Patikrinkite, ar iš vandens tiekimo sistemos išleistas oras.
	<p>Netinkamai uždarytas ledo kubelių gaminimo aparato stalčius.</p> <ul style="list-style-type: none"> ■ Tinkamai uždarykite stalčių.
	<p>Prietaiso durelės buvo dažnai varstomos, todėl ilgiau veikė kompresorius, ledo kubelių gaminimo įtaisas užšalo.</p> <ul style="list-style-type: none"> ■ Prietaiso dureles atidarykite tik tada, kai reikia ir tik trumpam.
	<p>Per aukšta šaldiklio temperatūra.</p> <ul style="list-style-type: none"> ■ Nustatykite žemesnę temperatūrą.
	<p>Slėgis vandens jungtyje per žemas.</p> <ul style="list-style-type: none"> ■ Patikrinkite, ar vandens slėgis yra nuo 150 kPa iki 620 kPa (1,5 barų ir 6,2 barų).
	<p>Atminkite, kad pirmųjų ledo kubelių gaminimas gali užtrukti iki 24 valandų.</p>

Ką daryti, jeigu ...

Problema	Priežastis ir šalinimas
Ledo kubeliai nemalonaus kvapo arba skonio.	<p>Ledo kubelių gaminimo įtaisas veikia nuolatiniu režimu, jį būtina reguliariai valyti.</p> <ul style="list-style-type: none">■ Ledo kubelių gaminimo įtaisą ir vandens tiekimo linijas reguliariai išplaukite, nevartokite pirmuosius tris kartus pagamintų ledo kubelių, bet juos išmeskite.
	<p>Ledo kubelių gaminimo įtaisas labai retai naudojamas. Ilgesnį laiką laikomi ledo kubeliai gali įgauti kitų produktų kvapą ir skonį.</p> <ul style="list-style-type: none">■ Jeigu ledo kubelių gaminimo įtaiso ilgesnį laiką nenaudojate, ištuštinkite ledo kubelių stalčių.■ Ledo kubelių gaminimo įtaisą ir vandens tiekimo linijas reguliariai išplaukite, nevartokite pirmuosius tris kartus pagamintų ledo kubelių, bet juos išmeskite.
	<p>Šaldiklio zonoje laikomi nesupakuoti maisto produktai. Ledas gali įgauti nesupakuotų maisto produktų kvapą ir skonį.</p> <ul style="list-style-type: none">■ Šaldiklio zonoje laikykite tik supakuotus maisto produktus.
	<p>Ledo kubelių stalčius nešvarus.</p> <ul style="list-style-type: none">■ Prireikus ledo kubelių stalčių išvalykite.

Vidaus apšvietimas



Prisilietę prie neizoliuotų dalių, kuriomis teka elektros srovė, galite patirti elektros smūgį.

Nuimdami apšvietimo gaubtą, rizikuojate prisiliesti prie įtampingųjų dalių.







Nebandykite nuimti apšvietimo gaubto. Pakeisti arba reguliuoti apšvietimą šviesos diodais gali tik garantinio aptarnavimo skyriaus darbuotojai.



Pavojus susižeisti šviesos diodais!

Šis apšvietimas atitinka RG 2 rizikos grupę. Jeigu gaubtas yra pažeistas, galima pažeisti akis.

Jeigu pažeistas apšvietimo gaubtas, nestebėkite šviesos diodų iš arti optiniu prietaisu (didinamuoju stiklu ar pan.)!

Problema	Priežastis ir šalinimas
Neveikia vidaus apšvietimas.	<p>Šaldymo prietaisas išjungtas.</p> <ul style="list-style-type: none"> ■ Įjunkite šaldymo prietaisą.
	<p>Įjungtas "Šabo režimas" : ekranas lieka tamsus, šaldymo prietaisas šaldo.</p> <ul style="list-style-type: none"> ■ Palieskite juodą ekraną. <p>Rodomas užrašas .</p> <ul style="list-style-type: none"> ■ Palieskite . <p> šviečia oranžine spalva.</p> <ul style="list-style-type: none"> ■ Nustatymų režime  palieskite simbolį . <p>Kai "Šabo režimas" išjungtas, simbolis  šviečia baltai.</p>
Vidaus apšvietimas mirksi.	<p>Tai ne gedimas. Durelių įspėjamasis signalas įjungtas, o kartu su įspėjamuoju signalu mirksi vidaus apšvietimas.</p>

Garso priežastys

Ijungtas šaldymo prietaisas skleidžia įvairius garsus. Jeigu mažesnė šaldymo galia, prietaisas veikia energijos taupymo režimu, tačiau ilgiau. Prietaisas veikia tyliau. Padidinus šaldymo galią, maisto produktai greičiau užšaldomi. Padidėja prietaiso veikimo garsas.

Įprasti garsai	Kas juos sukelia?
Švilpimas, šnypštimas	Šaltnešis purškiamas į šaldymo kontūrą.
Burbuliavimas, čiurlenimas, pliuškenimas	Šaltnešis teka vamzdžiais.
Burzgimas	Šaldymo prietaisas šaldo.
Spragtelėjimas	Termostatas įjungia arba išjungia kompresorių.
Burzgimas, šniokštimas	Veikia ventiliatorius.
Traškėjimas	Šaldymo prietaise plečiasi medžiagos.
Stuksenimas	Veikia vožtuvai ir sklendės.
Zirzimas (šaldymo prietaisai su vandens bakeliu)	Vanduo traukiamas iš vandens bakelio.
Siurbimas (šaldymo prietaisai su durelių uždarymo slopintuvu)	Prietaiso durelės su uždarymo slopintuvu atidaromos arba uždaromos.

Atminkite, kad kompresoriaus ir cirkuliacijos garsai šaldymo kontūre neišvengiami.

Garsai	Priežastis ir šalinimas
Vibravimas, trinkėsėjimas, barškėjimas	<p>Šaldymo prietaisas stovi ant nelygaus pagrindo. Išlygiuokite šaldymo prietaisą gulsčiuuku. Pasinaudokite reguliuojamomis kojėlėmis šaldymo prietaiso apačioje (ne visuose modeliuose).</p> <p>Į ne žemesnę negu 140 cm nišą: po prietaisu įstumkite pridėtus stabilizavimo bėgelius.</p>
	<p>Kliba arba užstringa stalčiai, krepšiai arba lentynos. Patikrinkite išimamas dalis ir, jei reikia, įdėkite jas iš naujo.</p>
	<p>Liečiasi buteliai ir indai. Butelius arba indus šiek tiek atitraukite vienus nuo kitų.</p>
	<p>Transportavimo laido laikiklis vis dar kabo ant prietaiso užpakalinės sienelės (atsižvelgiant į modelį). Transportavimo laido laikiklį nuimkite.</p>

Garantinio aptarnavimo skyrius

Užėję į www.miele.com/service rasite informacijos apie savarankišką sutrikimų šalinimą, taip pat apie atsargines “Miele” dalis.

Sutrikus prietaiso veikimui, susisieki

Jeigu sutrikimų nepavyksta pašalinti savarankiškai, informuokite jums prietaisą pardavusį pardavėją arba kreipkitės į “Miele” garantinio aptarnavimo skyrių.

Su “Miele” garantinio aptarnavimo skyriumi galima susisiekti adresu www.miele.lt/service.

“Miele” garantinio aptarnavimo skyriaus kontaktinė informacija nurodyta šios naudojimo instrukcijos pabaigoje.

Garantinio aptarnavimo skyriui turėsite nurodyti modelio pavadinimą ir gamyklinį numerį (Gam. / SN / Nr.). Visi šie duomenys nurodyti specifikacijų lentelėje.

Specifikacijų lentelės ieškokite šaldymo prietaiso viduje.

Prietaiso informacijos rodymas

Šios informacijos taip pat ieškokite nustatymų režime, pasirinkę “Informacija” **i** (žr. skyriaus “Kitų nustatymų pasirinkimas”) arba šaldymo prietaiso viduje esančioje specifikacijų lentelėje.

EPREL duomenų bazė

Nuo 2021 metų kovo 1 dienos informacija apie Europos gaminių energijos vartojimo efektyvumo ženklimą ir ekologinio projektavimo reikalavimus pateikiama duomenų bazėje (EPREL). Paspaužę nuorodą <https://eprel.ec.europa.eu/> atversite produktų duomenų bazę. Čia būsite paprašyti įvesti modelio identifikacinį numerį.

Modelio identifikacinis numeris nurodytas specifikacijų lentelėje šaldymo prietaiso vidinėje dalyje arba, atsižvelgiant į modelį, nustatymų režime, ties Informacija **i**.

Miele			
XXXXXX		Nr. XX/XXXXXXXXXX.	
WEINTEMPERIER-SCHRANK/INTERTSCH-MODELL MULTI-TEMPERATURE WINE STORAGE CABINET/UNDERCUPBOARD FRIGORIFERIE RESEINTEMPLES VINSAVOIR ENCASTRABLES/SOUS PLAN FRIGORIFERO CONDIZIONATO VINO/SALVADORE POTREBNO ENCIKERA ВИННИЙ ТЕМПЕРАТУРНИЙ ШКАФ			
Klasse/Class Glasas/Case SN-ST	A-Type/AP-Type A-Type/AP-Type	Evaporator/Gross Capacity Volume Evap./Capacitat Bruta XXX l	Gelbervermögen/Freezing Capacity Pondere de Congel./Capac. Congeladora
Nuzninti Nals Capacity Volume U e Capac. Util	Ges / K / G Tot / R / F To / R / C Tot / F / C	/ MEN / RALT / WINE / CHILL / VINO / CHILL	R600a: XXg

Garantija

Garantinis laikotarpis yra 2 metai.

Daugiau informacijos nurodyta pridėtoje garantinio aptarnavimo sąlygose.

Šiuo dokumentu "Miele" patvirtina, kad šaldiklis atitinka 2014/53/ES direktyvą.

Visą ES atitikties deklaracijos tekstą galima rasti interneto svetainėse:

- www.miele.lt – produktai atsisiųsti.
- www.miele.lt/namu-ukis/informacija-385.htm – paslaugos, rodyti daugiau informacijos, naudojimo instrukcijos; būtina nurodyti produkto pavadinimą arba gamyklinį numerį.

Dažnio juosta	2,4000 GHz– 2,4835 GHz
---------------	---------------------------

Didžiausia perdavimo galia	< 100 mW
----------------------------	----------

Autorių teisės ir licencijos

Ryšio moduliui naudoti ir valdyti “Miele” naudoja savo arba kito gamintojo programinę įrangą, kuriai nėra taikomos taip vadinamos atvirojo kodo licencijos sąlygos. Ši programinė įranga ir (arba) programinės įrangos komponentai yra saugomi autorių teisių. Galioja “Miele” ir trečiųjų šalių autorių teisių apsauga.

Prietaise integruoti ryšio modulio programinės įrangos komponentai, kurie gali būti platinami pagal atvirojo kodo licencijos naudojimo sąlygas. Naudojamus atvirojo kodo programinės įrangos komponentus ir taikomus autorių teisių reikalavimus, galiojančias licencijų naudojimo sąlygų kopijas arba kitą ieškomą informaciją galite atsisiųsti naudodami savo IP adresą interneto naršyklėje (<http://<IP adresas>/Licenses>). Atvirojo kodo licencijos sąlygose numatytos atsakomybės ir garantijos taisyklės galioja tik atitinkamų teisių turėtojams.



Vokietija - Miele & Cie. KG, Carl-Miele-Straße 29, 33332 Gütersloh

FNS 7774 ...

It-LT

M.-Nr. 12 500 920 / 00