

Käyttöohje Kuivaava pesukone



Lue **ehdottomasti** tämä käyttöohje ennen koneen asennusta, liittämistä ja käyttöönottoa. Näin vältät mahdolliset vahingot ja koneesi rikkoutumisen.



Sisältö

Pidä huolta ympäristöstäsi	6
Tärkeitä turvallisuusohjeita	7
Näin käytät kuivaavaa pesukonetta	16
Ohjaustaulu	16
Näyttörüutu.....	17
Esimerkkejä näytön käytöstä.....	17
Koneen käyttö	18
Ensimmäinen käyttökerta	19
Miele@home	20
Kuivaavan pesukoneen virran kytkeminen päälle	21
1. Näytön kielen valinta	21
2. Valmistelut Miele@home-käyttöä varten	22
3. Kuljetustuen irrotus	22
4. Kalibrintiohjelman käynnistäminen.....	23
Luontoa säästävää pyykinpesua ja kuivausta	24
PESU	25
1. Pyykin esivalmistelu	25
Yleisiä neuvoja.....	25
2. Ohjelman valinta.....	26
3. Koneen täyttö	27
4. Ohjelma-asetusten valinta.....	28
5. Pesuaineen annostus	30
6. Ohjelman käynnistys	34
7. Ohjelman jälkeen / pyykin ottaminen pois koneesta.....	34
Linkous	35
Ohjelmanvalintataulukko	37
Ohjelman kulku.....	43
Lisätoiminnot	46
Pesuaine	49
Vedenpehmentysaine	49
Huuhteluaine, viimeistelyaine, tärkki	49
KUIVAUS	53
1. Pyykin esivalmistelu	53
2. Ohjelman valinta.....	54
3. Koneen täyttö	55
4. Ohjelma-asetusten valinta.....	56
5. Ohjelman käynnistys/	58
6. Ohjelman jälkeen / pyykin ottaminen pois koneesta.....	58

Ohjelmanvalintataulukko	59
Lisätoiminnot	65
Lämpölinkous	66
PESU JA KUIVAUS	68
1. Pyykin esivalmistelu	68
2. Ohjelman valinta	68
3. Koneen täyttö	68
4. Ohjelma-asetusten valinta	69
5. Pesuaineen annostus	69
6. Ohjelman käynnistys/päättyminen	69
Aina pesun tai kuivauksen jälkeen	70
Ohjelma Nukan huuhtelu	70
Ohjelman kulun muuttaminen	71
Ohjelman muuttaminen (lapsilukko)	71
Ohjelman lopettaminen	71
Ohjelman keskeyttäminen	71
Pyykin lisääminen - AddLoad	72
Ajastus/SmartStart	73
Puhdistus ja hoito	75
Koneen ulkopintojen ja ohjaustaulun puhdistus	75
Pesuainekotelon puhdistus	75
Rummun puhdistus	77
Tulovesisihdin puhdistus	77
Vianetsintä	78
Ohjelma ei käynnisty	78
Ohjelman keskeytymisen jälkeen näkyvät virheilmoitukset	79
Ohjelman päättymisen jälkeen näkyvät virheilmoitukset	80
Kuivaavan pesukoneen yleisiä ongelmia	82
Pesutulos ei ole tyydyttävä	85
Kuivaustulos ei ole tyydyttävä	86
Täyttöluukku ei voi avata	87
Luukun avaaminen, kun poistopumppu on tukossa ja/tai sähkökatkon aikana ..	88
Huolto	90
Yhteydenotto häiriötilanteissa	90
Takuu	90
Erikseen ostettavat lisävarusteet	90
EPREL-tietokanta	90

Sisältö

Tekstiilien hoito-ohjeet	91
Asennus	92
Näkymä etupuolelta	92
Näkymä takapuolelta.....	93
Sijoitusalueesta	94
Kuivaavan pesukoneen kantaminen sijoituspaikkaan	94
Kuljetustuen irrotus	94
Kuljetustuen asennus	96
Sijoitus työtason alle	96
Kuivaavan pesukoneen suoristaminen	97
Mielen vesiturvajärjestelmä	98
Tulovesiliitäntä	99
Poistovesiliitäntä.....	100
Sähköliitäntä	101
Tekniset tiedot	102
Vaatumustenmukaisuusvakuutus	103
Kulutuserot	104
Asetukset	105
Kieli ▾	106
Merkkiäänen kovuus	106
Kuittausääni.....	106
Tervehdysääni.....	106
PIN-koodi	106
Lämpötilayksiköt	107
Kirkkaus.....	107
Ohjelman tiedot	107
Muisti	107
Esip.ajan lis. Puuvilla	108
Liotusaika	108
Hellävarainen	108
Lämpötilan alent.	108
Vesi plus	109
Ved. kork. Vesi plus	109
Huht.veden kork.	109
Pesuveden jäähdyt.	109
Alhainen vedenpaine	110

Miele@home	110
Etäkäyttö	111
SmartGrid	111
RemoteUpdate	112
Pyykin litist. esto.....	113
Kuivausparametrit	113
Kuivuusasteet	114
Jäähdytysajan pidennys.....	114
Tekijänoikeudet ja lisenssit – tiedonsiirtomoduuli.....	114
Pesu- ja hoitoaineet	115
Pesuaineet.....	115
Erikoispesuaineet 	116
Tekstiilinhoitoaineet 	117
Apuaine 	117
Koneen hoito	117

Pidä huolta ympäristöstäsi

Pakkauksen hävittäminen

Pakkaus helpottaa laitteen käsittelyä ja suojaa sitä vaurioilta kuljetuksen aikana. Pakkausmateriaalit on valmistettu luonnossa hajoavista ja useimmiten uusiokäyttöön soveltuvista materiaaleista.

Pakkausmateriaalin palauttaminen kiertoon säästää raaka-aineita. Lajittele pakkausmateriaalit asianmukaisesti keräysastioihin. Kuljetuspakkaukset voit palauttaa Miele-kauppiallesi.

Vanhan koneen käytöstä poistaminen

Sähkö- ja elektroniikkalaitteet sisältävät monenlaisia arvokkaita materiaaleja. Ne sisältävät kuitenkin myös aineita, seoksia ja osia, jotka ovat laitteiden toiminnan ja turvallisuuden kannalta välttämättömiä. Tavallisen kuiva- tai sekajätteen joukossa tai muuten asiattomasti käsiteltyinä tällaiset aineet voivat aiheuttaa haittaa terveydelle ja vahingoittaa ympäristöä. Älä siksi missään tapauksessa hävitä vanhaa laitettasi kuiva- tai sekajätteen mukana.



Vie käytöstä poistettava laite kotikuntasi järjestämään ilmaiseen sähkö- ja elektroniikkaromun keräyspisteeseen tai kierrätyskeskukseen. Voit myös palauttaa sen kodinkoneliikkeeseen tai Mielelle. Lain mukaan olet itse vastuussa mahdollisten laitteessa olevien henkilötietojesi poistamisesta. Laki velvoittaa sinua poistamaan ehjinä laitteesta kaikki vanhat paristot ja irrotettavat käytöstä poistettavat akut ja lamput, jotka voi poistaa rakenteita rikkomatta. Toimita ne asianmukaisesti ilmaisiin keräyspisteisiin. Muista aina säilyttää vanha laite poissa lasten ulottuvilta, kunnes viet sen keräyspisteeseen.



- ▶ Lue **ehdottomasti** tämä käyttöohje.

Kuivaava pesukone täyttää asetetut turvallisuusmääräykset. Sen asiaton käyttö voi kuitenkin aiheuttaa henkilö- tai esinevahinkoja.

Lue tämä käyttöohje huolellisesti ennen kuin alat käyttää kuivaavaa pesukonetta. Se sisältää asennukseen, turvallisuuteen, käyttöön ja huoltoon liittyviä tärkeitä ohjeita. Näin vältät mahdolliset vahingot ja kuivaavan pesukoneen rikkoutumisen.

Standardin IEC 60335-1 vaatimusten mukaisesti Miele kehottaa sinua lukemaan kappaleet Asennus ja Tärkeät turvallisuusohjeet ja noudattamaan niitä.

Miele ei vastaa vahingoista, jotka aiheutuvat näiden ohjeiden noudattamatta jättämisestä.

Säilytä tämä käyttöohje! Jos luovutat koneen toiselle käyttäjälle, muista antaa käyttöohje sen mukana.

Määräystenmukainen käyttö

- ▶ Tämä kuivaava pesukone on tarkoitettu käytettäväksi kotitalouksissa ja kotitalouksien kaltaisissa ympäristöissä.
- ▶ Tätä kuivaavaa pesukonetta saa käyttää ainoastaan kotitalouksien kaltaisissa ympäristöissä ja vain
 - sellaisten tekstiilien pesemiseen, joiden hoito-ohjeessa sallitaan vesipesu.
 - sellaisten tekstiilien kuivaamiseen, joiden hoito-ohjeessa sallitaan rumpukuivaus.

Kaikenlainen muu käyttö on kiellettyä. Miele ei vastaa koneen asiattomasta tai väärästä käytöstä aiheutuneista vahingoista.

- ▶ Kuivaavaa pesukonetta ei saa käyttää ulkotiloissa.

Tärkeitä turvallisuusohjeita

► Henkilöt, jotka eivät pysty käyttämään konetta turvallisesti fyysis-ten, aistillisten tai henkisten kykyjensä puutteellisuuden vuoksi tai jotka ovat kokemattomia ja tietämättömiä koneen toiminnasta, eivät saa käyttää tätä konetta ilman vastuullisen henkilön valvontaa tai opastusta.

Jos kotonasi on lapsia

► Pidä alle 8-vuotiaat lapset loitolla kuivaavasta pesukoneesta, jollet valvo heidän toimiaan koko ajan.

► Yli 8-vuotiaat lapset saavat käyttää kuivaavaa pesukonetta ilman valvontaa ainoastaan, jos heille on kerrottu, miten konetta käytetään turvallisesti. Lasten on ymmärrettävä, millaisia vaaratilanteita koneen väärä käyttö voi aiheuttaa.

► Älä anna lasten puhdistaa tai huoltaa kuivaavaa pesukonetta ilman valvontaa.

► Valvo lapsia aina, kun he oleskelevat kuivaavan pesukoneen läheisyydessä. Älä koskaan anna lasten leikkiä koneella.

Tekninen turvallisuus

- ▶ Ennen kuin asennat kuivaavan pesukoneen paikalleen, tarkista ettei koneessa ole näkyviä kuljetusvaurioita. Vahingoittunutta kuivaavaa pesukonetta ei saa asentaa paikalleen ja/tai ottaa käyttöön.
- ▶ Ennen kuin kytket kuivaavan pesukoneen sähköverkkoon, tarkista ehdottomasti, että koneen arvokilvessä ilmoitettu jännite ja taajuus vastaavat sähköverkon jännitettä ja taajuutta. Jos olet epävarma, anna sähköalan ammattilaisen tarkistaa sähköliitännät.
- ▶ Kuivaavan pesukoneen sähköturvallisuus on taattu ainoastaan silloin, kun se on liitetty asianmukaisesti asennettuun ja maadoitettuun sähköliitântään. Maadoitus on koneen käyttöturvallisuuden kannalta välttämätöntä. Jos olet epävarma, anna sähköalan ammattilaisen tarkistaa sähköliitännät. Miele ei vastaa vahingoista, jotka johtuvat koneen liittämisestä maadoittamattomaan tai puutteellisesti maadoitettuun sähköliitântään.
- ▶ Pesukonetta ei saa liittää sähköverkkoon jatkojohdon tai haaroituspistorasian avulla. Ne voivat ylikuumentua ja aiheuttaa palovaurian.
- ▶ Jätä koneen korjaustyöt aina valtuutetun Miele-huollon tehtäväksi. Asiattomista korjauksista voi aiheutua koneen käyttäjälle vaaratilanteita, joista valmistaja ei voi olla vastuussa. Takuu ei myöskään enää korvaa asiattoman korjauksen jälkeen koneessa ilmeneviä vikoja.
- ▶ Noudata kappaleiden “Asennus” sekä “Tekniset tiedot” ohjeita.

Tärkeitä turvallisuusohjeita

► Tämä kuivaava pesukone on varustettu erityisvaatimukset (esim. lämmön-, kosteuden-, kemikaalien-, kulutuksen- ja tärinänkestävyys) täyttävällä erikoisvalonlähteellä. Tätä valonlähdettä saa käyttää vain tähän nimenomaiseen tarkoitukseen. Tämä valonlähde ei sovellu huonetilan valaisuun. Valonlähteen saa vaihtaa ainoastaan Mielen valtuuttama huoltoliike.

Tässä kuivaavassa pesukoneessa on 1 energiatehokkuusluokkaan G kuuluva valonlähde.

► Sukopistorasiaan on päästävä aina käsiksi myös kuivaavan pesukoneen asennuksen jälkeen, jotta kone on helppo irrottaa sähköverkosta.

► Vian sattuessa sekä puhdistuksen ja huollon aikana kuivaava pesukone täytyy tehdä jännitteettömäksi. Kone on kytketty pois sähköverkosta vasta kun:

- pistotulppa on vedetty pois pistorasiasta tai
- mahdollinen automaattisulake on kytketty pois päältä tai
- mahdollinen kierresulake on kierretty irti sulakekeskuksesta.

► Mielen vesiturvajärjestelmä suojaa kattavasti erilaisilta vesivahinkotilanteilta, mikäli noudatat seuraavia ohjeita:

- Tee vesi- ja sähköliitännät asianmukaisesti.
- Jos kuivaavassa pesukoneessa on näkyviä vaurioita, viat on korjattava välittömästi ja vialliset osat vaihdettava uusiin.

► Käytettävän vesijohtoveden paineen on oltava vähintään 100 kPa ja se saa olla enintään 1 000 kPa.

► Vialliset osat saa vaihtaa ainoastaan alkuperäisiin Miele-varaosiin. Ainoastaan näistä osista Miele voi taata, että ne täyttävät kaikki asetetut turvallisuusmääräykset.

► Jos koneen verkkoliitäntäjohto vahingoittuu, vain Mielen valtuuttama huoltoliike saa vaihtaa sen uuteen Miele-liitäntäjohtoon.

- ▶ Tätä kuivaavaa pesukonetta ei saa käyttää muualla kuin kiinteästi paikallaan pysyvissä sijoituspaikoissa (esim. asennus laivoihin on kielletty).
- ▶ Älä tee kuivaavaan pesukoneeseen minkäänlaisia muutostöitä, mikäli tällaiset muutokset eivät ole nimenomaan Mielen hyväksymiä.
- ▶ Ajoittainen tai jatkuva käyttö itsenäisten tai verkon kanssa synkronoimattomien energiajärjestelmien (kuten erillisten verkkojen, vara-voimajärjestelmien) kanssa on mahdollista. Edellytyksenä on, että käytettävä energiajärjestelmä on standardin EN 50160 tai muun vastaavan standardin mukainen.
Asennus täytyy myös saarekekäytössä ja ei synkronoidussa käytössä varustaa suojalaitteilla, joita edellytetään tavanomaisen sähköasennuksen ja tämän Miele-tuotteen käytön yhteydessä, ja niiden asianmukainen toiminta on varmistettava, tai vaihtoehtoisesti asennus on varustettava muunlaisilla vastaavan suojaustason takaavilla suojalaitteilla. Tämä voidaan tehdä esimerkiksi VDE-AR-E 2510-2:n nykyisissä soveltamissäännöissä kuvatulla tavalla.
- ▶ Takuu raukeaa, jos kuivaavaa pesukonetta korjaa joku muu kuin Mielen valtuuttama huoltoliike.

Asianmukainen käyttö

- ▶ Älä sijoita kuivaavaa pesukonetta tilaan, jossa se on alttiina jäätymiselle. Pesukoneen letkut voivat rikkoutua niihin jääneen veden jäätyessä, ja kylmyys voi myös vaikuttaa koneen elektronisiin toimintoihin.
- ▶ Poista kuivaavan pesukoneen takaseinään kiinnitetyt kuljetustuet ennen koneen käyttöönottoa (ks. kappaleen “Asennus” kohta “Kuljetustukien poisto”). Paikalleen unohtuneet kuljetustuet voivat linkousvaiheessa vahingoittaa konetta ja saada sen liikkumaan, jolloin se voi vahingoittaa lähellä olevia kalusteita/laitteita.
- ▶ Sulje varmuuden vuoksi vesihana, kun et käytä konetta pitkään aikaan (esimerkiksi lomien ajaksi). Tämä on tärkeää varsinkin silloin, kun kone on sijoitettu tilaan, jossa ei ole lattiakaivoa.

Tärkeitä turvallisuusohjeita

- ▶ Tulvimisvaara! Jos ripustat poistoletkun koukkupään esim. käsienpesualtaaseen, kiinnitä koukkupää kunnolla, esimerkiksi vesihanaan, ettei se työnny ulosvirtaavan poistoveden voimasta pois altaasta ja suihkuta likavettä lattialle. Tarkista myös, että vesi poistuu altaasta riittävän nopeasti, niin ettei se tulvi altaan reunojen yli.
- ▶ Huolehdi siitä, ettei koneeseen joudu metalliesineitä (esim. kolikoita, nauvoja tai ruuveja), koska ne voivat vahingoittaa pesurumpua ja -allasta, mikä puolestaan voi vahingoittaa pyykkiäsi.
- ▶ Kuivauksen aikana pyykin seassa ei saa olla pesupalloja yms. annostusvälineitä. Nämä voivat sulaa ja vahingoittaa konetta tai pyykkiäsi.
- ▶ Korkean lämpötilan aiheuttama palovamman vaara. Luukun lasin sisäpinnassa sijaitseva metallisuojaus on kuivauksen jälkeen erittäin kuuma. Avaa luukku kokonaan auki kuivauksen jälkeen. Älä koske metalliseen suojukseen.
- ▶ Käytä huuhteluaineita tai vastaavia viimeistelytuotteita vain annostusohjeiden mukaisina määrinä.
- ▶ Kun pesuainetta annostellaan oikein, kone ei tarvitse kalkinpoistoa. Jos koneeseen on kuitenkin kertynyt paksu kerros kalkkia, voit käyttää pesukoneeseen sopivaa kalkinpoistoainetta, joka sisältää korroosiosuoja-aineita. Tällaista kalkinpoistoainetta voit hankkia Miele-huollosta. Noudata ehdottomasti kalkinpoistoaineen annostus- ja käyttöohjeita.

- ▶ Palovaaran välttämiseksi **älä kuivaa** tekstiilejä, joita
 - ei ole pesty.
 - ei ole pesty tarpeeksi hyvin ja jotka sisältävät yhä öljy- tai rasvapi-toista likaa tai muita jäämiä (esim. suurkeittiöiden ja kauneushoito-loiden pyykit, joissa on öljy-, rasva-, ihovoide- tai emulsiojäämiä). Jos tekstiilit eivät ole riittävän puhtaita, on olemassa vaara, että pyykit syttyvät itsestään, jopa kuivauksen jälkeen ja jopa kuivaa-van pesukoneen ulkopuolella.
 - on käsitelty syttyvillä puhdistusaineilla tai jotka sisältävät asetonin, alkoholin, bensiinin, paloöljyn, kerosiinin, tahrannoistoaineiden, tärpätin, vahan, vahanpoistoaineen tai muiden kemikaalien jäämiä (näitä voi olla mm. mopeissa, siivousliinoissa, pesulapuissa jne.).
 - sisältävät hiuskiinne-, hiuslakka-, kynsilakanpoistoaine- tai vas-taavia tahroja.

Tällaiset erittäin likaiset tekstiilit on pestävä erityisen huolellisesti: käytä normaalia enemmän pesuainetta ja valitse mahdollisimman korkea pesulämpötila. Jos olet epävarma puhdistustuloksesta, pe-se tekstiilit useampaan kertaan.

- ▶ Älä koskaan kuivaa seuraavia tekstiilejä koneellisesti, sillä ne ai-heuttavat palovaaran:
 - tekstiilit, joiden puhdistukseen on käytetty teollisuuskemikaaleja (esim. kemiallisen pesun puhdistusaineita).
 - tekstiilit, jotka sisältävät paljon vaahtomuovia, kumia tai kumia muistuttavaa materiaalia. Tällaisia ovat esim. lateksivaahntuovia sisältävät tuotteet, suihkuverhot, vesitiiviit tekstiilit, kumipinnoite-tut tuotteet ja vaatteet, vaahtomuovitytetyt tyynyt.
 - topatut tekstiilit, joissa täytettä voi päästä ulos (esim. tyynyt tai toppatakki). Ulos valunut täyte voi aiheuttaa palovaaran.

Tärkeitä turvallisuusohjeita

- ▶ Jos käytät värjäysaineita pesukoneessa, niiden on oltava tarkoitettu nimenomaan pesukonekäyttöön. Käytä pesukonetta värjäykseen vain satunnaisesti, älä jatkuvasti. Noudata ehdottomasti värjäysaineen valmistajan käyttö- ja annostusohjeita.
- ▶ Väripoistoaineet eivät sovellu konepesuun, sillä ne sisältävät rikkiä, joka voi vahingoittaa pesukonetta.
- ▶ Useimmissa ohjelmissa lämmitysvaihetta seuraa jäädytysvaihe, jolla varmistetaan, ettei pyykin lämpötila kasva niin kuumaksi, että se voisi vahingoittaa pyykkiä (esim. itsesyttymisen vaaran estämiseksi). Ohjelma on päättynyt vasta jäädytysvaiheen jälkeen. Ota kaikki pyykit koneesta heti kuivausohjelman päätyttyä.
- ▶ Varoitus: Älä koskaan kytke kuivaavaa pesukonetta pois päältä ennen kuivausohjelman päättymistä. Voit tyhjentää koneen kesken kuivausohjelman vain, jos otat pyykit heti pois koneesta ja levität ne siten, että ne saavat jäähtyä rauhassa.
- ▶ Älä liitä tätä kuivaavaa pesukonetta ajastimella tai huippukuormitussuojalla varustettuun tai muulla tavoin ohjattavaan pistorasiaan. Kuivausohjelman keskeytyminen ennen jäädytysvaiheen loppumista aiheuttaa pyykin itsesyttymisvaaran.
- ▶ Huuhtelee liuottimia sisältävillä aineilla käsittelemäsi tekstiilit huolellisesti puhtaalla vedellä ennen kuin peset ne koneessa.
- ▶ Älä missään tapauksessa käytä liuottimia sisältäviä pesuaineita (esim. pesubensiiniä) pesukoneessa, koska ne voivat vahingoittaa pesukonetta ja synnyttää myrkyllisiä kaasuja. Tulipalon ja räjähdysvaara!
- ▶ Jos pesuainetta roiskuu silmiin, huuhtelee silmät välittömästi haa-lealla vedellä. Jos pesuainetta on nieltä, ota välittömästi yhteys Myrkytystietokeskukseen. Vältä pitkäaikaista kosketusta pesuaineen kanssa, etenkin jos ihosi on herkkä tai vaurioitunut.

▶ Kuivaavan pesukoneen enimmäistäyttömäärä on pesussa 8,0 kg ja kuivauksessa 5,0 kg (kuivaa pyykkiä). Katso yksittäisten ohjelmien pienemmät enimmäistäyttömäärät kappaleesta “Ohjelmanvalintataulukko”.

▶ Ole varovainen, kun avaat luukun kuumaa höyryä tuottavien toimintojen jälkeen. Koneesta tuleva vesihöyry sekä pesurummun ja luukun lasin sisäpinnat voivat olla polttavan kuumia. Astu askel taaksepäin ja odota hetki, kunnes kuumin höyry on haihtunut.

Lisävarusteet

▶ Varmista myös, että lisävarusteena ostamasi Miele-jalusta sopii tähän kuivaavaan pesukoneeseen.

▶ Miele antaa toiminnallisille varaosille jopa 15 ja vähintään 10 vuoden toimitustakuun kyseisen kuivaavan pesukonemallin valmistuksen päättymisen jälkeen.

▶ Käytä vain Mielen alkuperäisiä varusteita. Jos koneeseen asennetaan muita osia, sen takuu-aika ja tarvittaessa takuu ja/tai tuotevastuu päättyvät.

Miele ei ole vastuussa sellaisista vahingoista, jotka aiheutuvat siitä, että tätä tuotetta käytetään turvallisuusohjeiden vastaisesti.

Näin käytät kuivaavaa pesukonetta

Ohjaustaulu

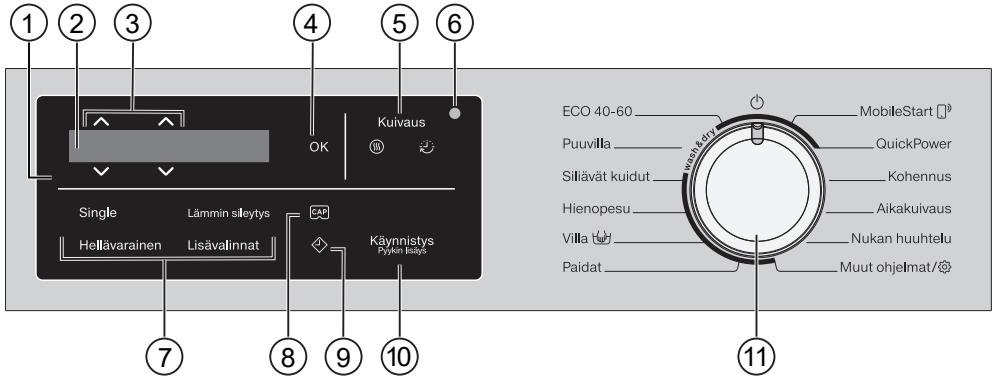

① Ohjauspaneeli

Ohjauspaneelissa on näyttöruutu ja hipaisupainikkeita. Hipaisupainikkeet selitetään alla.

② Näyttöruutu

Näyttöruutuun tulee näkyviin ja/tai siitä valitaan seuraavia arvoja:

- lämpötila, linkousnopeus ja jäljellä oleva ohjelma-aika
- lisätoimintojen, kuivusasteen, kuivausajan ja asetusten valintaluetteloiden yksittäiset arvot
- toiminto Pesu, Kuivaus tai Pesu ja kuivaus

③ Hipaisupainikkeet \wedge \vee

Hipaisupainikkeilla \wedge ja \vee voit muuttaa näyttöruudussa näkyviä arvoja.

④ Hipaisupainike OK

Hipaisupainikkeella OK voit vahvistaa valitsemasi arvot.

⑤ Hipaisupainikkeet Kuivaus ☉ ja ☼

Hipaisupainikkeella ☉ voit valita kuivusasteen ja hipaisupainikkeella ☼ kuivausajan.

⑥ Optinen liitäntä

Tähän liitäntään Miele-huolto voi liittää tietokoneen huoltotötä tai ohjelmien päivitystä varten.

⑦ Lisätoimintojen hipaisupainikkeet

Voit täydentää ohjelmia valitsemalla niihin erilaisia lisätoimintoja. Kun valitset ohjelman, valittavissa olevat lisätoiminnot syttyvät.

⑧ Hipaisupainike CAP

Tällä hipaisupainikkeella voit ottaa käyttöön Cap-annostuksen.

⑨ Hipaisupainike ⏏

Hipaisupainike ⏏ käynnistää ajastimen. Ajastimella voit siirtää ohjelman käynnistymistä myöhemmäksi. Tällä tavoin voit siirtää ohjelman alkamista eteenpäin 15 minuutista enintään 24 tuntiin saakka. Näin voit hyödyntää esim. edullisempaa yösähköä. Tarkempia tietoja löydät kappaleesta "Ajastus/SmartStart".

Näin käytät kuivaavaa pesukonetta

⑩ Hipaisupainike Käynnistys/Pyykin lisäys

- Hipaisupainike alkaa vilkkua hitaasti, heti, kun jokin ohjelma on valmis käynnistettäväksi. Kosketa hipaisupainiketta *Käynnistys/Pyykin lisäys*, kun haluat käynnistää valitsemasi ohjelman. Hipaisupainike alkaa palaa tasaisesti.
- Kun ohjelma on jo käynnissä, hipaisupainike *Käynnistys/Pyykin lisäys* mahdollistaa pyykin lisäämisen.

⑪ Ohjelmanvalitsin

ohjelmien valintaan ja koneen virran kytkemiseen pois päältä. Kun kierrät ohjelmanvalitsinta, kuivaavan pesukoneen virta kytkeytyy päälle. Kun kierrät ohjelmanvalitsimen asentoon , kuivaavan pesukoneen virta kytkeytyy pois päältä.

Näyttöruutu

Perusnäytössä näkyvät seuraavat tiedot vasemmalta oikealle:





- valittu pesulämpötila
- valittu linkousnopeus
- ohjelman kesto aika

Esimerkkejä näytön käytöstä

Liikkuminen valikoissa

Jos näyttöruudussa näkyy vierityspalkki , se merkitsee, että olet monirivisessä valikossa.



Hipaisupainiketta  koskettamalla pääset valikossa alaspäin. Hipaisupainiketta  koskettamalla pääset valikossa ylöspäin. Hipaisupainikkeella *OK* voit aktivoida näyttöruudussa sillä hetkellä näkyvän vaihtoehdon.

Näin käytät kuivaavaa pesukonetta

Näin tunnistat valitun kohdan



Valikon valittuna oleva kohta näkyy näyttöruudussa väkäsellä ✓ merkittynä.

Lukujen valitseminen



Muutettava luku näkyy valkoisella taustalla. Kun kosketat hipaisupainiketta ∨, luku pienenee. Kun kosketat hipaisupainiketta ∧, luku suurenee. Hipaisupainikkeella OK voit aktivoida näyttöruudussa sillä hetkellä näkyvän luvun.

Poistuminen alavalikosta

Voit poistua alavalikosta valitsemalla vaihtoehdon paluu ↵.

Koneen käyttö

Tällä kuivaavalla pesukoneella voit:

- **pestä pyykkiä**
täyttömäärä (vaihtelee ohjelmittain)
enint. 8,0 kg.
- **kuivata pyykkiä**
täyttömäärä (vaihtelee ohjelmittain)
enint. 5,0 kg.
tai
- **pestä ja kuivata pyykin ilman keskeytystä**
täyttömäärä (vaihtelee ohjelmittain)
enint. 5,0 kg.

⚠ Väärän asennuksen ja väärin tehtyjen liitännöiden aiheuttama vahinkojen vaara.

Kuivaavan pesukoneen vääränlainen asennus ja väärin tehdyt liitännät aiheuttavat vakavien esinevahinkojen vaaran.

Noudata kappaleen "Asennus" ohjeita.

Tälle kuivaavalle pesukoneelle on tehty täydellinen toimintojen testaus tehtaalla, siksi pesurumpuun saattaa olla jäänyt hieman vettä.

Suojakelmujen ja mainostarrojen poisto

■ Poista:

- luukun suojakelmu (jos koneessa sellainen on).
- kaikki mainostarrat (jos sellaisia on) koneen etupuolelta ja päältä.

Älä missään tapauksessa irrota tarroja, jotka näkyvät vasta kun luukku on auki (esim. arvokilpi).

Poista koukkupää rummusta

Rummun sisällä on koukkupää poistovesiletkeä varten.

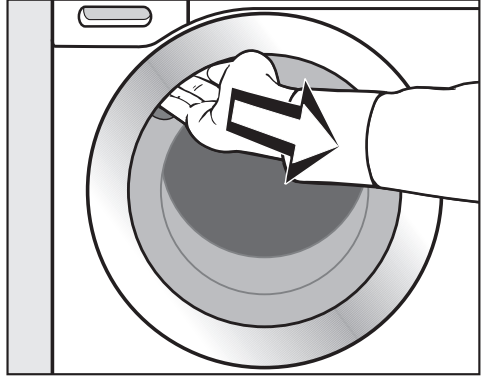

- Tartu luukun kahvaan ja vedä luukku auki.

- Ota koukkupää pois koneesta.

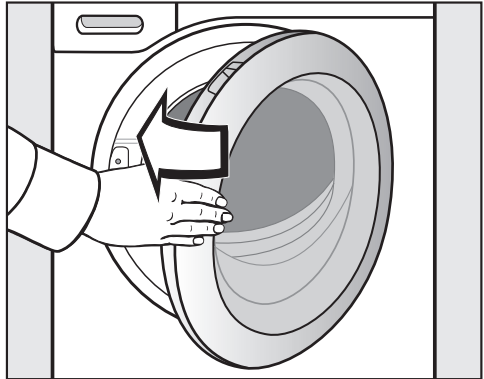

- Sulje luukku heilauttamalla se kevyesti kiinni.

Ensimmäinen käyttökerta

Miele@home

Kuivaavassa pesukoneessasi on sisäänrakennettu WLAN-moduuli.

Sen käyttöä varten tarvitset:

- WLAN-verkon
- Miele-sovelluksen
- Miele käyttäjätilin. Voit luoda käyttäjätilin Miele-sovelluksella.

Miele-sovellus opastaa sinua yhteyden muodostamisessa kuivaavan pesukoneesi ja kotisi WLAN-verkon välille.

Kun olet liittännyt kuivaavan pesukoneesi WLAN-verkkoon, voit suorittaa sovelluksella mm. seuraavia toimintoja:

- Käyttää kuivaavaa pesukonetta etäohjauksella.
- Saada tietoa kuivaavan pesukoneen senhetkisestä toimintatilasta.
- Saada tietoa kuivaavan pesukoneen ohjelmankulusta.

WLAN-verkkoon liittäminen lisää kuivaavan pesukoneen energiankulutusta, myös silloin, kun koneen virta on kytketty pois päältä.

Varmista, että WLAN-verkon signaalivoimakkuus on riittävä kuivaavan pesukoneen sijoituspaikassa.

WLAN-yhteyden käyttövarmuus

WLAN-yhteys toimii samalla taajuusalueella monien muiden laitteiden (kuten mikroaaltouunien ja kauko-ohjattavien lelujen) kanssa. Tämä voi aiheuttaa hetkellisiä yhteyshäiriöitä tai yhteyden katkeamisen kokonaan. Siksi emme voi taata, että järjestelmän tarjoamat toiminnot olisivat ehdottomasti jatkuvasti käytettävissä.

Miele@home:n käytettävyys

Käyttömaan Miele@home-palvelujen saatavuus vaikuttaa Miele-sovelluksen käyttöön.

Miele@home-palvelua ei ole saatavissa kaikissa maissa.

Lisätietoja palvelun käytettävyydestä löydät internetsivuiltamme www.miele.com.

Miele-sovellus

Voit ladata Miele-sovelluksen ilmaiseksi Apple App Storesta® tai Google Play Storesta™.



Kuivaavan pesukoneen virran kytkeminen päälle

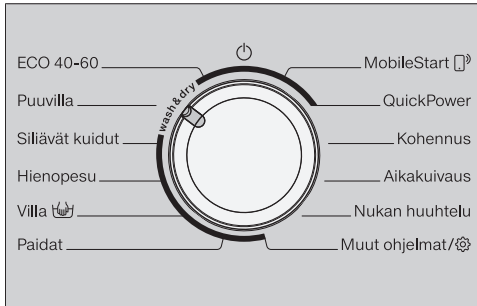

- Kierrä ohjelmanvalitsin asentoon *Puuvilla*.

Koneesta kuuluu tervehdysääni ja tervehdysteksti tulee näkyviin.

Näyttöruutu opastaa sinut läpi käyttöönoton **4:n vaiheen**.

1. Näytön kielen valinta

Näyttöruutuun ilmestyy viesti, joka kehottaa sinua valitsemaan kielen. Voit myöhemminkin vaihtaa kieltä milloin vain kiertämällä ohjelmanvalitsimen asentoon *Muut ohjelmat* ja valitsemalla kohdan *Asetukset*.



- Kosketa hipaisupainiketta ∇ tai \blacktriangle , kunnes haluamasi kieli näkyy näyttöruudussa.
- Vahvasta valitsemasi kieli hipaisupainikkeella *OK*.

Ensimmäinen käyttökerta

2. Valmistelut Miele@home-käyttöä varten

Näyttöön tulee ilmoitus:

i Miele@home

- Vahvista valitsemalla *OK*.

Näyttöön tulee ilmoitus:

Asenna nyt

- Jos haluat asentaa Miele@homen värittömästi, kosketa hipaisupainiketta *OK*.
- Jos haluat tehdä sen myöhemmin, kosketa hipaisupainiketta ∇ , niin näyttöön tulee *Asenna myöhemmin*. Vahvista valitsemalla *OK*.

Näyttöön tulee seuraava valinta:

1. Yhdistä WPS:llä
2. Yhdistä sovelluksella

- Valitse haluamasi yhteydenmuodostustapa.

Yhteyden muodostaminen WPS-painikkeella

- Noudata näyttöön tulevia ohjeita.

Yhteyden muodostaminen Miele-sovelluksella

Näytössä näkyy: Odota sovellusta

- Siirry nyt Miele-sovellukseen.
- Suorita seuraavat vaiheet Miele-sovelluksessa.

3. Kuljetustuen irrotus

 Poistamatta jäävien kuljetustuen aiheuttama vaurioiden vaara. Paikalleen unohtuneet kuljetustuet voivat aiheuttaa vahinkoa kuivaavalle pesukoneelle ja lähellä oleville kalusteille/laitteille. Poista kuljetustuet kappaleen "Asennus" ohjeiden mukaisesti.

Näyttörüutuun tulee ilmoitus:

i Poista kuljetustuet

- Kosketa hipaisupainiketta ∇ niin kauan, että hipaisupainike *OK* syttyy, ja kuittaa ilmoitus koskettamalla *OK*.

4. Kalibrointiohjelman käynnistäminen

Jotta kuivaavan pesukoneen veden- ja sähkökulutus olisi optimaalinen ja pesu- ja kuivaustulos paras mahdollinen, kone on kalibroitava ennen käyttöönottoa.

Käynnistä tätä varten ohjelma *Puuvilla ilman* pestävää pyykkiä ja ilman pesuainetta.

Voit käynnistää toisen ohjelman vasta kalibroinnin jälkeen.

Näyttöruutuun tulee ilmoitus:

Avaa  ja käynnistä *Puuvilla 90°C* ohjelma ilman pyykkiä

- Kosketa hipaisupainiketta  niin kauan, että hipaisupainike OK syttyy, ja kuittaa ilmoitus koskettamalla OK.

Näyttöruutuun tulee:



- Vahvista hipaisupainikkeella OK.

Näyttöruutuun tulee:



Tämän jälkeen näkyviin tulee perusnäyttö.



- Avaa vesihana.

- Kosketa hipaisupainiketta *Käynnistys/Lisää pyykkiä*.

Kuivaavan pesukoneen kalibrointi käynnistyy. Se kestää noin kaksi tuntia.

Toiminnon päätyttyä näyttöruutuun tulee ilmoitus:

- Käyttöönotto suoritettu



- Tartu luukun kahvaan ja vedä luukku auki.

Vinkki: Jätä luukku raolleen, jotta rumpu saa kuivua.

- Kierrä ohjelmanvalitsin asentoon .

Luontoa säästävää pyykinpesua ja kuivausta

Energian- ja vedenkulutus

- Käytä hyväksesi kunkin pesuohjelman enimmäistäyttömäärä. Tällöin pesukone kuluttaa vähiten vettä ja energiaa suhteessa pestävän pyykin määrään.
- Energian- ja vedenkulutuksen suhteen tehokkaimpien ohjelmien ohjelma-ajat ovat yleensä tavallista pitempiä. Pidentämällä ohjelma-aikaa voidaan saavuttaa samanlainen pesutulos jo alemmissa pesulämpötiloissa. Esimerkiksi ohjelman ECO 40-60 ohjelma-aika on pitempi kuin ohjelman Puuvilla 40 °C tai 60 °C. Ohjelma ECO 40-60 on kuitenkin energian- ja vedenkulutukseltaan tehokkaampi.
- Pese pienet, vain vähän likaiset pyykimäärät ohjelmalla Pika 20.
- Nykyaikaisilla pesuaineilla pyykki puhdistuu myös alhaisissa lämpötiloissa (esim. 20 °C). Käyttämällä alhaisia lämpötiloja säästät energiaa.
- Jotta kuivaava pesukone pysyisi puhtaana sisältä, suosittelemme että peset silloin tällöin koneellisen pyykkiä vähintään 60 °C:n lämpötilassa. Kuivaavan pesukoneen näyttöruutuun tulee tästä muistutukseksi ilmoitus Hygienia-info: käytä väh. 75 °C ohjelmaa tai tee "Koneen puhdistus".

Pesuaine

- Käytä pesuainetta enintään sen verran kuin pesuainepakkauksessa olevassa annostusohjeessa neuvotaan.
- Annostele pesuaine pyykin likaisuuden mukaan.
- Jos et täytä konetta täyteen, vähennä pesuaineen määrää vastaavasti (n. 1/3 vähemmän pesuainetta, kun kone on vain puoliksi täynnä).

Huomioitavaa, jos aiot kuivata pyykin koneellisesti

Valittu linkousnopeus vaikuttaa pyykin jäännöskosteuteen ja kuivaavan pesukoneen melutasoon.

Mitä suuremman linkousnopeuden valitset, sitä pienempi on lingotun pyykin jäännöskosteus. Samalla kuivaavan pesukoneen melutaso kuitenkin nousee.

Käytä suurinta mahdollista linkousnopeutta pesuohjelman lopussa ja lämpölinkouksessa.

1. Pyykin esivalmistelu

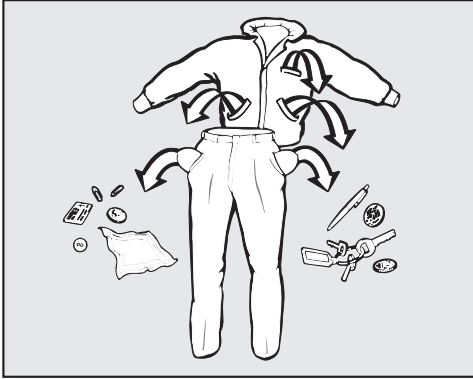

- Tyhjennä taskut.

⚠ Ylimääräisten esineiden aiheuttama vaurioiden vaara.

Neulat, kolikot, klemmarit yms. voivat vahingoittaa tekstiilejä sekä konetta. Tarkista ennen pesua, ettei pyykeissä ole mitään ylimääräisiä esineitä.

Lajittele pyykki

- Lajittele pyykki värin sekä vaatteissa olevien hoito-ohjeiden (sijaitsevat yleensä vaatteen kauluksessa tai sivusaumassa) mukaan.

Vinkki: Tummat tekstiilit ovat usein värä päästäviä, joten ne voivat värjätä vaaleita tekstiilejä. Pese siksi tummat ja vaaleat vaatteet mieluiten erikseen.

Tahrojen esikäsitely

- Poista tekstiilien tahrat ennen pesua mahdollisimman tuoreina. Painele tahroja väriä päästämättömällä kankaalla tai sienellä. Älä hankaa.

Vinkki: Esikäsittele hankalat tahrat (kuten veri, kananmuna, kahvi, tee yms.) tahranpoistoaineella tai pienellä määrällä nestemäistä pesuainetta ennen pesua. Kysy hankalissa tapauksissa neuvoja pesuainevalmistajan asiakaspalvelusta.

⚠ Liuottimia sisältävien puhdistusaineiden aiheuttama vaurioiden vaara.

Pesubensiini, tahranpoistoaineet yms. voivat vahingoittaa muovisia osia.

Varo etteivät tällaiset aineet joudu kosketuksiin muovisten osien kanssa.

⚠ Liuottimia sisältävien puhdistusaineiden aiheuttama räjähdysvaara. Liuottimia sisältävien pesuaineiden käytön yhteydessä voi muodostua räjähtäviä kaasuja.

Älä käytä kuivaavassa pesukoneessa liuottimia sisältäviä pesuaineita.

Yleisiä neuvoja

- Verhot: irrota ripustimet ja kannattimet tai kääri ne erillisen kankaan sisään.
- Pese kaarituelliset rintaliivit pesupussissa.
- Sulje tarrat, vetoketjut, hakaset ja lehtiäiset ennen pesua.
- Sulje napitettavat tyynyliinat ja pussilakanat, jottei niiden sisään pääse muuta pyykkiä.

Älä pese pesukoneessa tekstiilejä, joiden hoito-ohjeessa on **vesipesu kielletty** (merkintä).

2. Ohjelman valinta

Kuivaavan pesukoneen virran kytke- minen päälle

- Kierrä ohjelmanvalitsin jonkin ohjelman kohdalle.

Rummun sisävalo syttyy.

Rummun valaisin sammuu automaattisesti muutaman minuutin kuluttua.

Ohjelman valinta

- ohjelmanvalitsimella

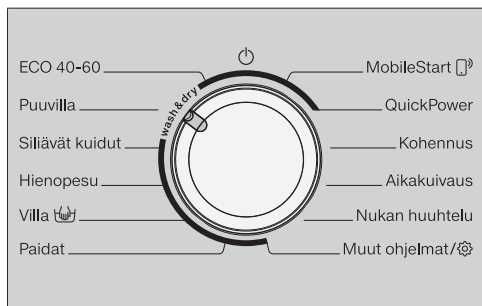

- Kierrä ohjelmanvalitsin haluamasi ohjelman kohdalle.

Näyttöruutuun tulee:



- Vahvasta hipaisupainikkeella OK.

Valitsemasi ohjelma ja sen enimmäistäyttömäärä tulevat näyttöruutuun. Tämän jälkeen näkyviin tulee perusnäyttö.

- ohjelmanvalitsimen asennon “Muut ohjelmat” avulla

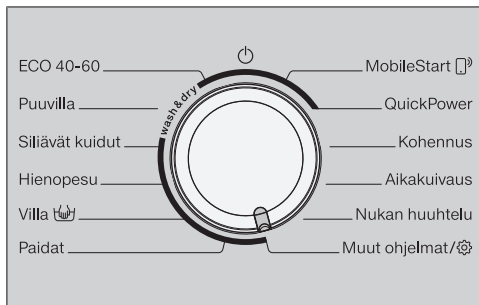

- Kierrä ohjelmanvalitsin asentoon *Muut ohjelmat*/ .

Näyttöruutuun tulee:



- Kosketa hipaisupainiketta ∇ tai \blacktriangle , kunnes haluamasi ohjelma tulee näkyviin.
- Vahvasta ohjelman valinta hipaisupainikkeella OK.

Näyttöruutuun tulee:



- Vahvasta hipaisupainikkeella OK.

Valitsemasi ohjelma ja sen enimmäistäyttömäärä tulevat näyttöruutuun. Tämän jälkeen näkyviin tulee perusnäyttö.

- ohjelmanvalitsimen asennon
“MobileStart” avulla

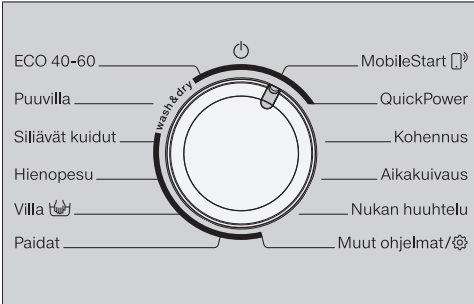

- Kierrä ohjelmanvalitsin asentoon *MobileStart*.

Vinkki: *MobileStart* -toiminnon käyttö edellyttää, että kuivaava pesukone on liitetty WLAN-verkkoon ja Etäkäyttö on otettu käyttöön.

Näyttörüuutuun tulee:

Täytä kone, sulje luukku ja paina käynnistys.

- Noudata näyttörüudun ohjeita ja käynnistä ohjelma.

Näyttörüuutuun tulee:

MobileStart

Nyt voit käyttää kuivaavaa pesukonetta Miele-sovelluksella.

3. Koneen täyttö

Luukun avaaminen



- Tartu luukun kahvaan ja vedä luukku auki.

Varmista ennen pyykin laittamista rumpuun, ettei siellä ole lemmikki-eläimiä tai vieraita esineitä.

- Suorista pestävät vaatteet ja aseta ne ilmastavasti pesurumpuun.

Erikokoiset tekstiilit parantavat pesutulosta ja linkous on tasaisempaa.

Kun käytät hyväksesi kunkin pesuohjelman enimmäistäyttömäärän, pesukoneen käyttö on veden- ja energiankulutukseltaan kaikkein taloudellisinta. Muista kuitenkin, että liian täyteen ahdettu kone ei pese puhtaaksi, ja lisäksi tekstiilit rypistyvät helposti.

Vinkki: Noudata pesuohjelmien enimmäistäyttömääriä. Enimmäistäyttömäärä tulee näkyviin näyttörüuutuun, kun valitset ohjelman.

Luukun sulkeminen

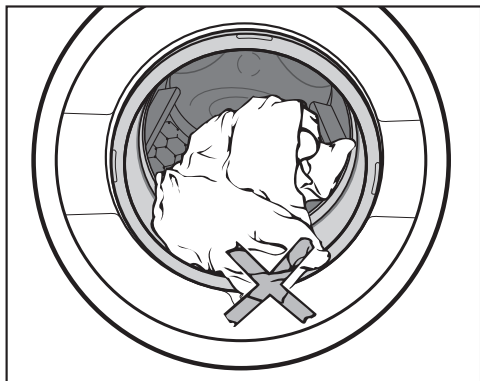

- Varmista, ettei täyttöluukun ja luukun tiivisterenkaan väliin jää mitään.

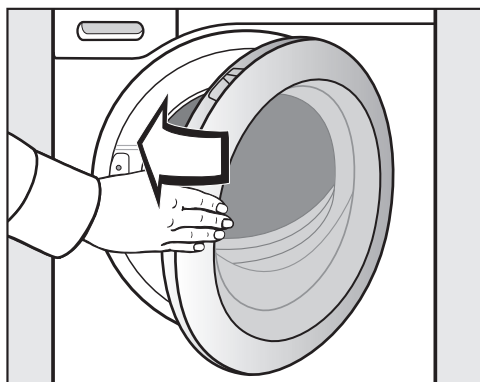

- Sulje luukku heilauttamalla se kevyesti kiinni.

4. Ohjelma-asetusten valinta

Lämpötilan ja linkousnopeuden valinta

Voit muuttaa ohjelmaan esiasetettua lämpötilaa ja linkousnopeutta, mikäli se on mahdollista kyseisessä ohjelmassa.

Kuivaavassa pesukoneessa saavutetut lämpötilat voivat poiketa valitusta. Optimaalinen pesutulos saavutetaan sopivalla energiankulutuksen ja pesuajan yhdistelmällä.



- Kosketa hipaisupainiketta ∨ tai ∧, kunnes haluamasi lämpötila ja linkousnopeus näkyvä näyttöruudussa.

Lisätoimintojen valinta

Hipaisupainikkeilla *Single*, *Lämmin sileyty* ja *Hellävarainen* voit valita lisätoiminnon suoraan.

Hipaisupainikkeella *Lisävalinnat* voit hakea näyttöruutuun valittavaksi muita lisätoimintoja.

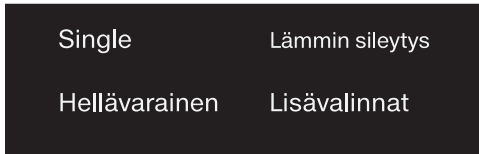

- Kosketa haluamasi lisätoiminnon hipaisupainiketta.

Hipaisupainike palaa kirkkaana.

Vinkki: Voit valita useampia lisätoimintoja samaan pesuohjelmaan.

Kaikki lisätoiminnot eivät ole käytettävissä kaikissa pesuohjelmissa. Lisätoimintoa, jonka hipaisupainike ei pala, ei voi valita valittuna olevaan pesuohjelmaan (ks. kappale “Pesu”, kohta “Lisätoiminnot”).

Hipaisupainike Lisävalinnat

Hipaisupainikkeella *Lisävalinnat* voit valita muita lisätoimintoja.

- Kosketa hipaisupainiketta *Lisävalinnat*.

Näyttöruudussa näkyy:



- Kosketa hipaisupainiketta ∇ tai \blacktriangle , kunnes haluamasi lisätoiminto näkyy näyttöruudussa.
- Vahvista se hipaisupainikkeella *OK*.

Kyseinen lisätoiminto on nyt ohettu käyttöön ja hipausupainike Lisävalinnat palaa kirkkaana.

Ajastusajan valinta

Ajastustoiminnolla voit asettaa ohjelman käynnistymisaajan.

- Valitse halutessasi ajastusaika.

Tarkempia tietoja löydät kappaleesta “Ajastus/SmartStart”.

5. Pesuaineen annostus

Voit annostella pesuainetta pesuainelokeroon **A** tai käyttää Cap-annostusta **B**.

A Pesuainekotelo

Voit käyttää kaikkia konepesuun kotitalouksissa tarkoitettuja pesuaineita. Noudata pesuainepakkauksen käyttö- ja annostusohjeita.

Pesuainekotelon täyttö

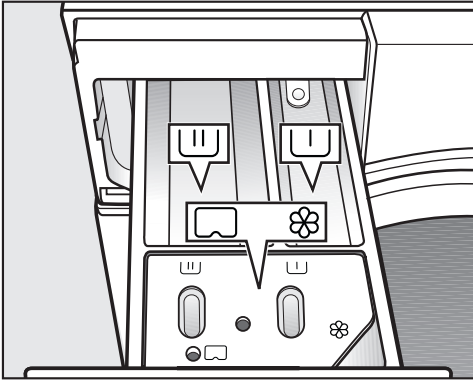

- Vedä pesuainekotelo ulos ja kaada pesuaineita pesuainelokeroihin.

- U** Pesuaine esipesua varten
- U** Pesuaine varsinaista pesua ja liotusta varten
- ☼** Huuhtelu- tai viimeistelyaine, nestemäinen tärkki tai Cap

Huuhteluaineen annostelu

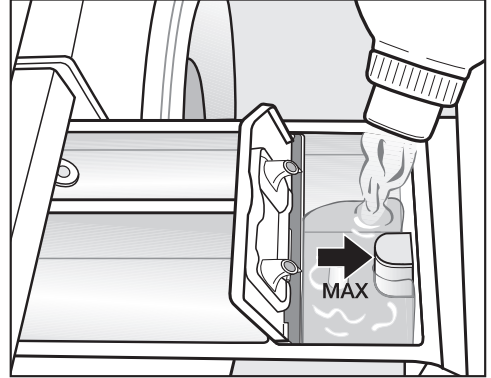

- Annostele huuhteluainetta, viimeistelyainetta tai tärkkiä lokeroon **☼**. **Täytä lokero enintään maksimitäyttörajaan saakka.**

Annostelemasi aine huuhtoutuu lokerosta automaattisesti viimeiseen huuhteluveteen. Lokeroon **☼** jää pesun jälkeen tilkka vettä.

Jos käytät usein nestemäistä tärkkiä, puhdista pesuainekotelo tavallista useammin, varsinkin sen imuputki.

Vinkkejä annostukseen

Annostelee pesuaine pyykin likaisuuden ja määrän mukaan. Jos et täytä konetta täyteen, vähennä pesuaineen määrää vastaavasti (n. $\frac{1}{3}$ vähemmän pesuainetta, kun kone on vain puoliksi täynnä).

Jos annostelet liian vähän pesuainetta:

- pyykki jää likaiseksi ja muuttuu ajan mittaan harmaaksi ja kovaksi.
- kuivaavaan pesukoneeseen muodostuu helpommin hometta.
- rasvainen lika ei lähde pyykistä kokonaan.
- pesukoneen lämpövastuksiin kertyy helpommin kalkkia.

Jos annostelet liikaa pesuainetta:

- pesu-, huuhtelu- ja linkoustulos heikenevät.
- vettä kuluu enemmän (automaattisesti päälle kytkeytyvän ylimääräisen huuhtelun vuoksi).
- ympäristö kuormittuu tavallista enemmän.

Lisätietoa pesuaineista ja niiden annostamisesta löydät kappaleen "Pesu" kohdasta "Pesuaineet".

Nestemäiset pesuaineet ja lisätoiminto Esipesu

Kun olet valinnut lisätoiminnon Esipesu, et voi käyttää varsinaiseen pesuun nestemäisiä pesuaineita.

Käytä varsinaiseen pesuun tällöin jauhemaista pesuainetta.

Pesuainetablettien annostelu

Laita pesuainetabletit aina pyykin kanssa suoraan pesurumpuun. Niitä ei saa laittaa pesuainelokeroon.

PESU

Ⓑ Cap-annostus

Saatavana on kolmenlaisia Cap-kapseleita, jotka sisältävät eri aineita:

- ☼ = Tekstiilinhoitoaineet (esim. huuhtelu- tai kyllästysaine)
- ☼ = Apuaineet (esim. pesuaineen tehostusaine)
- ☼ = Pesuaine (vain varsinaista pesua varten)

Yksi Cap-kapseli sisältää aina oikean määrän ainetta yhtä käyttökertaa varten.

Voit hankkia Cap-kapseleita Miele verkkokaupasta (www.shop.miele.com), Miele-huoltoliikkeestä tai Miele-kauppialtasi.



⚠ Terveydelle haitallista joutuaan iholle tai nieltynä. Cap-kapselit sisältävät aineita, jotka saattavat nieltynä tai iholle joutuaan olla terveydelle haitallisia. Muista säilyttää Cap-kapselit lasten ulottumattomissa.

Cap-annostuksen kytkeminen päälle

- Kosketa hipaisupainiketta .

Näyttöruutuun tulee:



- Kosketa hipaisupainiketta  tai , kunnes Cap näkyy näyttöruudussa.
- Vahvasta Cap hipaisupainikkeella OK.

Cap-kapselin asettaminen paikalleen

- Avaa pesuainekotelo.

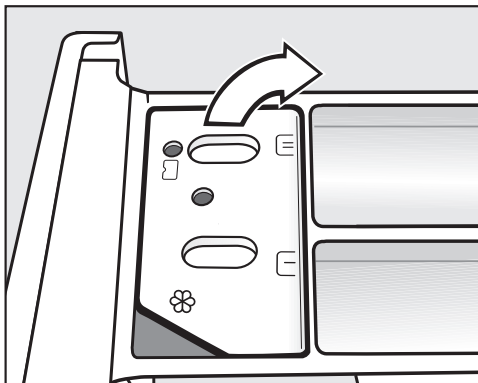

- Avaa lokeron  kansi.

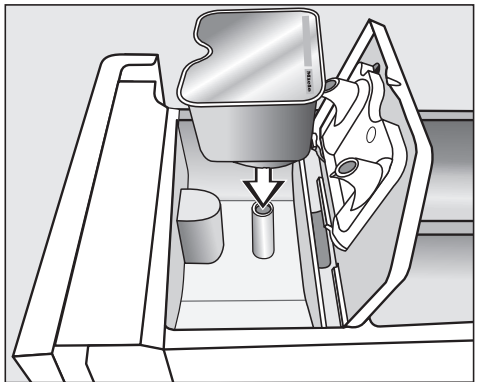



- Paina Cap-kapseli tiiviisti paikalleen.



- Sulje kansi ja paina se lujasti kiinni.
- Työnnä pesuainekotelo takaisin pesukoneeseen.

Cap-kapseli avautuu, kun asennat sen paikalleen pesuainekoteloon. Jos otat Cap-kapselin käyttämättömänä pois pesuainekotelosta, pesuainetta voi päästä vuotamaan. Hävitä Cap-kapseli, älä käytä sitä uudelleen.

Käyttämäsi Cap-kapselin sisältö annostuu pesuohjelman aikana oikeaan ohjelmavaiheeseen automaattisesti.

Kun käytät Cap-annostusta, huuhteluainelokeron  vedentulo on varattu pelkästään Cap-kapselille. Kun käytät Cap-annostusta, älä laita mitään muuta huuhteluainetta lokeroon .

- Irrota tyhjä Cap-kapseli ohjelman päätyttyä.

Teknisistä syistä Cap-kapseliin jää hiukan vettä käytön jälkeen.

Cap-annostuksen ottaminen pois käytöstä tai muuttaminen

Voit ottaa Cap-annostuksen pois käytöstä tai muuttaa sitä vain ennen ohjelman käynnistämistä.

- Kosketa hipaisupainiketta .
- Valitse Ei Cap (ottaminen pois käytöstä) tai jokin muu Cap-laji (muuttaminen).

6. Ohjelman käynnistys

- Kosketa hitaasti vilkkuvaa hipaisupainiketta *Käynnistys/Pyykin lisäys*.

Koneen luukku lukittuu ja pesuohjelma käynnistyy.

Näyttöruudussa näkyy ohjelman senhetkinen tila.

Lisäksi näyttöruudussa näkyvät meneillään oleva ohjelmavaihe ja jäljellä oleva aika.

Jos olet asettanut ajastuksen, näyttöruutu osoittaa ajastimeen ohjelmoimaa si aikaa.

Voit lisätä tai poistaa pyykkiä milloin vain siihen asti, kunnes symboli  syttyy näyttöruutuun (ks. kappale "Ohjelman kulun muuttaminen", kohta "Pyykin lisääminen").

Energiansäästöä

Näyttöruutu ja merkkivalot pimenevät 10 minuutin kuluttua. Hipaisupainike *Käynnistys/Pyykin lisäys* vilkkuu hitaasti.

Voit kytkeä näyttöruudun ja merkkivalot takaisin päälle:

- Kosketa hipaisupainiketta *Käynnistys/Pyykin lisäys* (tällä ei ole vaikutusta ohjelman kulkuun).

7. Ohjelman jälkeen / pyykin ottaminen pois koneesta

Pöyhintävaiheen aikana rumpu pyörittää aika ajoin enintään 30 minuutin ajan ohjelman päättymisen jälkeen. Luukku pysyy lukittuna ja näyttöruudussa näkyvät vuorotellen:

Seis/Pöyhintä ja  Paina Start

- Kosketa painiketta *Käynnistys/Pyykin lisäys* tai kierrä ohjelmanvalitsin asentoon .

Luukun lukitus avautuu.

Luukun lukitus avautuu automaattisesti pöyhintävaiheen jälkeen.

- Vedä luukku auki.
- Ota pyykki pois koneesta.

Rumpuun unohtuneet pyykit voivat kutistua tai värjätä pyykin seuraavalla pesukerralla.

Varmista aina konetta tyhjentäessäsi, ettei rumpuun jää mitään.

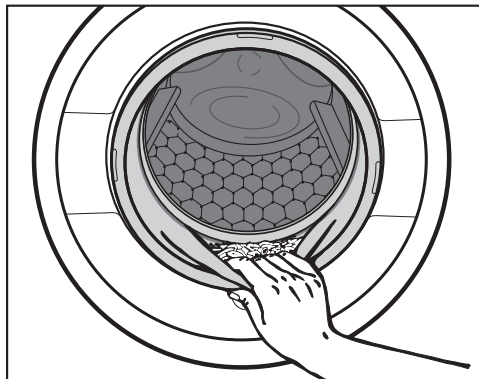

- Tarkista ettei luukun tiivisteen väliin ole jäänyt pikkuesineitä.

Vinkki: Jätä luukku raolleen, jotta rumpu saa kuivua.

- Jos olet käyttänyt Cap-annostusta, irrota tyhjä kapseli huuhteluinelokeyrosta.

Vinkki: Jätä pesuainekotelo vähän raolleen, jotta se saa kuivua.

Linkous

Pesuohjelman loppulinkousnopeus

Kun valitset pesuohjelman, kyseisen ohjelman ihanteellinen linkousnopeus tulee näkyviin näyttöruutuun.

Joissakin ohjelmissa voit valita koneen ehdottamaa suuremman linkousnopeuden.

Seuraavasta taulukosta näet kunkin ohjelman suurimmat mahdolliset linkousnopeudet.

Ohjelma	kierr./min
ECO 40–60	1 600
Puuvilla	1 600
Siliävät kuidut	1 200
Hienopyykki	900
Villa	1 200
Paidat	900
QuickPower	1 600
Ulkoiluvaatteet	800
Farkut	900
Tumma pyykki	1 200
Pika 20	1 200
Kyllästys	1 000
Urheiluvaatteet	1 200
Urheilukengät	800
Silkki	600
Untuvatuotteet	1 200
Verhot	600
Automatic plus	1 200
Puuvilla <input type="checkbox"/>	1 600
Tyhjennys/Linkous	1 600
Vain huuhtelu/Tärkkäys	1 600

Loppulinkouksen jättäminen pois (huuhtelut päättyneet)

- Aseta linkousnopeudeksi  (huuhtelut päättyneet).

Pyykki jää viimeiseen huuhteluveteen. Tämä vähentää tekstiilien rypistymistä, jos et ehdi ottaa niitä pois kuivaavasta koneesta välittömästi ohjelman päätyttyä.

Kun haluat jatkaa loppulinkouksella:

Näyttöruudussa näkyvät vuorotellen  *Huuhtelut päättyneet* ja optimaalinen linkousnopeus.

- Valitse hipaisupainikkeella \wedge tai \vee muu linkousnopeus ja vahvista valitsemalla OK.
- Käynnistä loppulinkous hipaisupainikkeella *Käynnistys/Pyykin lisäys*.

Kun haluat lopettaa ohjelman:

- Valitse hipaisupainikkeella \wedge tai \vee asetus \circ (ilman linkousta).
- Kosketa hitaasti vilkkuvaa hipaisupainiketta *Käynnistys/Pyykin lisäys*.

Pesukone poistaa veden.

Välilinkoukset

Pesukone linkoaa pyykin aina varsinainen pesun jälkeen sekä huuhteluiden välillä. Loppulinkousnopeuden pienentäminen pienentää myös välilinkousten kierroslukua.

Välilinkousten ja loppulinkouksen jättäminen pois

- Aseta linkousnopeudeksi \circ ennen kuin käynnistät pesuohjelman.



Viimeisen huuhtelun jälkeen kone tyhjentää veden koneesta ja aloittaa automaattisesti pyykin pöyhinnän.

Kun valitset tämän toiminnon, pesukone kytkee joissakin ohjelmissa lisähuuhtelun päälle.

Ohjelmanvalintataulukko

ECO 40–60		enintään 8,0 kg
Pyykin laji	Normaalilikainen puuvillapyykki	
Neuvo	<ul style="list-style-type: none"> - Voit pestä yhdellä pesukerralla pyykkierän, joka koostuu sekalaisesta, lämpötiloissa 40 °C ja 60 °C pestäväksi tarkoitettusta puuvillapyykistä. - Tämän ohjelman energian- ja vedenkulutus on optimoitu siten, että se pesee puuvillapyykin mahdollisimman taloudellisesti. 	
Ohje vertailutestien tekijöille: Ekologista suunnittelua koskevan komission asetuksen (EU) nro 2019/2023 ja energiankulutuksen osoittamista koskevan komission asetuksen nro 2019/2014 mukainen testiohjelma.		
Puuvilla		kylmästä 90 °C:seen enintään 8,0 kg
Pyykin laji	Puuvillasta, pellavasta tai sekoitekuiduista valmistetut tekstiilit, kuten T-paidat, alusvaatteet, pöytäliinat yms.	
Neuvo	<ul style="list-style-type: none"> - Jos pyykin hygieniavaatimukset ovat erityisen suuret, valitse lämpötilaksi vähintään 60 °C. - 20 °C ohjelma vain vähän likaiselle puuvillapyykille. 	
Siliävät kuidut		kylmästä 60 °C:seen enintään 3,5 kg
Pyykin laji	Synteettisistä kuiduista valmistetut tekstiilit, sekoitteet tai siliäväksi käsitelty puuvilla	
Neuvo	Kun peset helposti rypistyviä tekstiilejä, alenna linkousnopeutta.	
Hienopyykki		kylmästä 60 °C:seen enintään 2,0 kg
Pyykin laji	Synteettisistä kuiduista, sekoitekuiduista tai viskoosista valmistetut arat tekstiilit	
Neuvo	Kun peset helposti rypistyviä tekstiilejä, ota linkous pois käytöstä.	

PESU

Villa 		kylmästä 40 °C:seen	enintään 2,0 kg
Pyykin laji	Villasta tai villasekoitteista valmistetut tekstiilit		
Neuvo	Kun peset helposti rypistyviä tekstiilejä, noudata suositeltua loppu-linkousnopeutta.		
Paidat		kylmästä 60 °C:seen	enintään 1,0 kg/2,0 kg
Pyykin laji	Puuvillasta tai sekoitekuiduista valmistetut paidat ja paitapuserot		
Neuvo	<ul style="list-style-type: none"> - Esikäsittele likaiset kaulukset ja kalvosimet ennen pesua. - Napita paidat ja paitapuserot, käännä ne nurin päin ja käännä kaulukset ja mansetit sisään. - Pese silkistä valmistetut paidat ja paitapuserot ohjelmalla <i>Silkki</i> . - Kun valitset lisätoiminnon <i>Lämmin sileyty</i>s, enimmäistäyttömäärä pienenee 1,0 kg:aan. 		
MobileStart 			
Neuvo	Ohjelman valinta ja koneen käyttö tapahtuvat Miele-sovelluksella.		
QuickPower		60 °C – 40 °C	enintään 4,0 kg
Pyykin laji	Normaalilikaiset tekstiilit, jotka voidaan pestä myös pesuohjelmalla <i>Puuvilla</i> .		
Neuvo	Kone kastelee pyykin erityisellä läpikostutusmenetelmällä, jonka lisäksi ohjelma käyttää erityistä pesurytmiä. Näiden ansiosta pyykki puhdistuu erityisen nopeasti ja tehokkaasti.		
Kohennus	⇨ “Ohjelmanvalintataulukko – KUIVAUS”		
Aikakuivaus	⇨ “Ohjelmanvalintataulukko – KUIVAUS”		
Nukan huuhtelu	⇨ Kohta “Ohjelma Nukan huuhtelu”		

Muut ohjelmat

Ulkoiluvaatteet		 kylmästä 40 °C:seen	 enintään 2,5 kg
Pyykin laji	Tekniset tekstiilit, kuten ulkoilutakit ja -housut, joiden kankaaseen on laminoitu kalvo, kuten Gore-Tex [®] , SYMPATEX [®] , WINDSTOPPER [®] tms.		
Neuvo	<ul style="list-style-type: none"> - Sulje vetoketjut ja tarrat ennen pesua. - Älä käytä huuhteluinetta. - Tarvittaessa voit viimeistellä ulkoiluvaatteet ohjelmalla <i>Kyllästys</i>. Älä kuitenkaan kyllästä niitä joka pesun jälkeen. 		
Farkut		 kylmästä 60 °C:seen	 enintään 3,0 kg
Neuvo	<ul style="list-style-type: none"> - Käännä farkkukankaiset vaatteet nurinpäin ennen pesua. - Farkkukangas päästää yleensä väriä ensimmäisellä pesukerralla. Pese siksi tummat ja vaaleat tekstiilit erillään. - Sulje napit ja vetoketjut ennen pesua. 		
Tumma pyykki		 kylmästä 60 °C:seen	 enintään 3,0 kg
Pyykin laji	Puuvillasta tai sekoitekuiduista valmistetut tummat vaatteet		
Neuvo	Käännä vaatteet nurinpäin ennen pesua.		
Pika 20		 kylmästä 40 °C:seen	 enintään 3,5 kg
Pyykin laji	Puuvillaiset tekstiilit, jotka ovat olleet käytössä vain lyhyen aikaa tai joissa ei ole lainkaan näkyvää likaa.		
Kyllästys		 40 °C	 enintään 2,5 kg
Pyykin laji	Mikrokuiduista valmistettujen tekstiilien, lasketteluasujen tai suu- rimmaksi osaksi synteettisistä kuiduista valmistettujen pöytäliino- jen jälkikäsitteilyyn, jolla saavutetaan vettä ja likaa hylkivä vaikutus.		
Neuvo	<ul style="list-style-type: none"> - Pese ja linkoa käsiteltävät tekstiilit ensin tai anna niiden kuivua. - Parhaan tuloksen saat kun lämpökäsittelet tekstiilit vielä kyllästyksen jälkeen. Lämpökäsitteily voi tehdä kuivaavassa pesukoneessa tai silittämällä. 		

PESU

Urheiluvaatteet		 kylmästä 60 °C:seen	 enintään 2,5 kg
Pyykin laji	Urheilu- ja kuntosalivaatteet, kuten trikoot ja housut, mikrokuituiset urheiluvaatteet ja fleecet		
Neuvo	<ul style="list-style-type: none">- Älä käytä huuhteluainetta.- Noudata valmistajan ilmoittamia hoito-ohjeita.		
Urheilukengät		 kylmästä 40 °C:seen	 enintään 2 paria
Pyykin laji	Urheilukengät (ei nahkakengät)		
Neuvo	<ul style="list-style-type: none">- Noudata ehdottomasti valmistajan ohjeita.- Älä käytä huuhteluainetta.- Harjaa karkein lika pois kengistä ennen pesua.- Kone suorittaa pölyn poistamiseksi automaattisesti esihuuhtelun ilman pesuainetta.		
Silkki 		 kylmästä 30 °C:seen	 enintään 1,0 kg
Pyykin laji	Silkki ja kaikki käsinpestävät tekstiilit, jotka eivät sisällä villaa.		
Neuvo	Pese ohuet sukkahousut ja rintaliivit pesupussissa.		
Untuvatuotteet		 kylmästä 60 °C:seen	 enintään 2,0 kg
Pyykin laji	Takit, makuupussit, tyynyt ja muut untuvatäytteiset tekstiilit		
Neuvo	<ul style="list-style-type: none">- Poista pyykistä ilma ennen pesua, niin ehkäiset liiallista vaahdonmuodostusta. Survo tekstiili tätä varten ahtaaseen pesupussiin tai sido se konepesun kestäväällä nauhalla.- Noudata tekstiilien hoito-ohjeita.		
Verhot		 kylmästä 40 °C:seen	 enintään 2,0 kg
Pyykin laji	Konepesunkestävät verhot.		
Neuvo	<ul style="list-style-type: none">- Valitse pölyn poistoa varten <i>Esipesu</i>.- Kun peset helposti rypistyviä verhoja, alenna linkousnopeutta tai jätä linkous pois.- Muista irrottaa verhonipsut.		

Automatic plus		 kylmästä 40 °C:seen	 enintään 5,0 kg
Pyykin laji	Väriin mukaan lajiteltujen, ohjelmilla <i>Puuvilla</i> ja <i>Siliävät kuidut</i> pestäväksi soveltuvien pyykkierien pesuun		
Neuvo	Jokainen pyykkierä pestään pesuparametrejä (kuten vesimäärä, pesurytmi ja linkousprofiili) sopeuttamalla mahdollisimman hellävaraisesti siten, että pesuteho on paras mahdollinen.		
Höyryviimeistely		⇨ “Ohjelmanvalintataulukko – KUIVAUS”	
Puuvilla <input type="checkbox"/>		<input type="checkbox"/> 60°C / <input type="checkbox"/> 40°C	 enintään 8,0 kg
Pyykin laji	Normaalilikainen puuvillapyykki		
Neuvo	<ul style="list-style-type: none"> - Näiden ohjelmien energian- ja vedenkulutus on optimoitu siten, että ne pesevät puuvillapyykkiä mahdollisimman taloudellisesti. - Ohjelmassa <input type="checkbox"/> 60°C saavutettava pesulämpötila on alle 60 °C. Ohjelman pesuteho on sama kuin ohjelmassa Puuvilla 60 °C. 		
Ohje vertailutestien tekijöille: Normin EN 60456 mukaiset vertailutestiohjelmat.			
Tyhjennys/Linkous		 enintään 8,0 kg	
Neuvo	<ul style="list-style-type: none"> - Pelkkä tyhjennys: valitse linkousnopeus 0 kierr./min. - Noudata esiasetettua linkousnopeutta. 		
Vain huuhtelu/Tärkkäys		 enintään 8,0 kg	
Pyykin laji	<ul style="list-style-type: none"> - Käsin pestyt tekstiilit, jotka on tarkoitus vain huuhdella - Pöytäliinat, lautasliinat tai työvaatteet, jotka täytyy tärkätä 		
Neuvo	<ul style="list-style-type: none"> - Kun peset helposti rypistyviä tekstiilejä, noudata suositeltua loppulinkousnopeutta. - Pese tärkättävät tekstiilit ensin, mutta älä käytä huuhteluainetta. - Erityisen hyvän huuhtelutuloksen kahdella huuhtelulla saat, kun otat käyttöön lisätoiminnon <i>Vesi plus</i>. Asetuksessa <i>Vesi plus</i> on vaihtoehdon Lisähuuhtelu oltava valittuna (ks. kappale “Asetukset”, kohta “Vesi plus”). 		

PESU



Hoito

Koneen puhdistus	85 °C	ei täyttöä
<p>Jos peset jatkuvasti alhaisissa lämpötiloissa, kuivaavaan pesukoneeseen voi alkaa kertyä mikrobikasvustoa ja kone voi alkaa haista pahalle.</p> <p>Kun puhdistat kuivaavan pesukoneen säännöllisesti tällä ohjelmalla, koneessa olevat bakteeri- ja sienikasvustot vähenevät eikä pahaa hajua pääse muodostumaan.</p>		
Neuvo	<ul style="list-style-type: none">- Parhaan puhdistustuloksen saat, kun käytät Mielen omaa koneenpuhdistusainetta. Vaihtoehtoisesti voit myös käyttää yleispesujauhetta.- Annostele koneenpuhdistusaine tai yleispesujauhe suoraan pesurumpuun.- Älä laita koneeseen pyykkiä. Kone on puhdistettava rumpu tyhjänä.	

Ohjelman kulku

	Varsinainen pesu		Huuhtelu		Linkous
	Vesimäärä	Pesurytmi	Vesimäärä	Huuhdeltu	
ECO 40–60		Ⓐ		2–3 ²	✓
Puvilla		Ⓐ		2–4 ^{1,2}	✓
Siliävät kuidut		Ⓑ		2–3 ²	✓
Hienopyykki		Ⓒ		2–3 ²	✓
Villa		Ⓔ		2	✓
Paidat		Ⓒ		3	✓
QuickPower		Ⓐ		1	✓
Ulkoiluvaatteet		Ⓒ		3	✓
Farkut		Ⓑ		2–3 ²	✓
Tumma pyykki		Ⓑ		3–4 ²	✓
Pika 20		Ⓐ		1	✓
Kyllästys	–	Ⓑ		1	✓
Urheiluvaatteet		Ⓒ		2	✓
Urheilukengät ³		Ⓓ		2	✓
Silkki		Ⓔ		2	✓
Untuvatuotteet ⁴		Ⓒ		3	✓
Verhot		Ⓒ		3	✓
Automatic plus		Ⓐ Ⓑ		2–3 ²	✓
Puvilla		Ⓐ		2–4 ²	✓
Vain huuhtelu/Tärkkäys	–	–		1–2 ⁵	✓

Symbolien selitykset löydät seuraavalta sivulta.

-  = alhainen vesimäärä
 = keskikorkea vesimäärä
 = korkea vesimäärä
Ⓐ = Tehopesu-rytmi
Ⓑ = Normaali rytmi
Ⓒ = Sensitiv-rytmi
Ⓓ = Keinuva rytmi
Ⓔ = Käsinpestävän villan ja silkin rytmi
✓ = sisältyy ohjelmaan
– = ei sisälly ohjelmaan

Kuivaavassa pesukoneessa on täys-elektroninen ohjaus ja määräautomaatika. Kuivaava pesukone tunnistaa tarvittavan veden määrän automaattisesti sen mukaan, kuinka paljon pyykkiä on ja kuinka paljon vettä pyykki imee itseensä.

Oheisessa taulukossa esitetty pesuohjelmien kulku perustuu perusohjelmiin ja kunkin pesuohjelman enimmäistäyttömäärään.

Kuivaavan pesukoneen näyttöruutu näyttää, mikä pesuohjelman vaihe kulloinkin on meneillään.

Erityistä huomattavaa ohjelman kullussa

Pöyhintä:

Pyykin rypistymisen ehkäisemiseksi koneen rumpu pyörittää aika ajoin enintään 30 minuutin ajan ohjelman päättymisen jälkeen.

Poikkeus: Pöyhintä ei ole käytössä ohjelmissa *Villa* ja *Silkki*.

Voit kuitenkin avata kuivaavan pesukoneen milloin tahansa pöyhinnän aikana.

- ¹ Jos valitset alle 60 °C:n lämpötilan, ohjelmaan sisältyy kaksi huuhtelua. Jos valitset alle 60 °C:n lämpötilan, ohjelmaan sisältyy kolme huuhtelua.

² Lisähuuhtelu kytkeytyy päälle, jos:

- rummussa on vielä paljon vaahtoa
- valittu loppulinkousnopeus on alle 700 kierr./min

- ³ Esihuuhtelu: Kone suorittaa pölyn poistamiseksi automaattisesti esihuuhtelun ilman pesuainetta.

- ⁴ Ilmanpoisto: Kone linkoaa tuotteet lyhyesti ennen pesuvaihetta, jotta kaikki ilma poistuisi untuvatäytteestä.

- ⁵ Ohjelmaan sisältyy lisähuuhtelu, kun: olet valinnut lisätoiminnon *Vesi plus* kappaleessa "Asetukset" neuvotulla tavalla.

PowerWash

Kone ottaa Mielen kehittämän PowerWash-pesumenetelmän käyttöön seuraavissa pesuohjelmissa, kun pyykkiä on enintään puolet kulloisenkin ohjelman täyttömäärästä:

- ECO 40–60 (kun pyykkiä on enintään puolet kulloisenkin ohjelman täyttömäärästä)
- Puuvilla (kun pyykkiä on enintään puolet kulloisenkin ohjelman täyttömäärästä)
- Siliävät kuidut
- Paidat
- Automatic plus
- Hienopyykki

Toimintaperiaate

Tavallisilla pesumenetelmillä pesukone käyttää pyykin pesemiseen enemmän vettä kuin mitä pyykki imee itseensä. Koneen täytyy tällöin lämmittää koko vesimäärä.

PowerWash-pesumenetelmällä pesukone käyttää pyykin pesemiseen vain aavistuksen enemmän vettä kuin mitä pyykki imee itseensä. Kone lämmittää veden, joka ei imeydy pyykkiin ja suihkuttaa tätä vettä pyykin päälle koko pesuvaiheen ajan. Tämä alentaa ohjelman energiankulutusta.

Aktivointi

PowerWash-pesumenetelmä aktivoituu automaattisesti edellä mainituissa ohjelmissa.

Kone ei ota PowerWash-pesumenetelmää käyttöön seuraavissa tilanteissa:

- valittu loppulinkousnopeus on alle 600 kierr./min
- varsinaiseen pesuun on valittu Capannostus (☹, ☹☹)
- valittu pesulämpötila on yli 60 °C
- olet valinnut lisätoimintoja, kuten *Esi-pesu* tai *Vesi plus*
- kun olet ohjelmissa *ECO 40–60* tai *Puuvilla* hyödyntänyt yli puolet täyttömäärästä

Erityistä huomattavaa

- Kostutusvaihe

Pesuohjelman aluksi kuivaava pesukone linkoaa pyykkit lyhyesti muutama kertaan. Linkouksen aikana pyykistä irronnut vesi suihkutetaan takaisin pyykin päälle.

Näin pyykki kostuu mahdollisimman hyvin. Kuivaava pesukone saattaa tyhjentää osan vedestä koneesta ja ottaa tilalle puhdasta vettä.

- Lämmitysvaiheessa kuuluvat äänet

Kun kone lämmittää pyykkiä ja pesurumpua, koneesta voi kuulua epätavallisia ääniä (pulputusta).

- Pesuaineen annostus

Noudata oikeita pesuaineen annostusmääriä (pienempi täyttömäärä).

Lisätoiminnot

Voit täydentää ohjelmia valitsemalla niihin erilaisia lisätoimintoja.

Kaikki lisätoiminnot eivät ole käytettävissä kaikissa pesuohjelmissa.

Lisätoimintojen valinta

Hipaisupainikkeilla *Single*, *Hellävarainen* ja *Lämmin sileyty*s voit valita lisätoiminnon suoraan.

Muita lisätoimintoja voit hakea näyttöruutuun hipaisupainikkeella *Lisävalinnat*.

Single

Lämmin sileyty

Hellävarainen

Lisävalinnat

Lisätoimintojen valinta suoraan

- Kosketa haluamasi lisätoiminnon hipaisupainiketta.

Kyseinen hipaisupainike palaa kirkkaana.

Kaikki lisätoiminnot eivät ole käytettävissä kaikissa pesuohjelmissa.

Jos lisätoimintoa ei voi valita kyseiseen ohjelmaan, se ei pala eikä sitä voi valita hipaisupainiketta koskettamalla.

Lisätoimintojen valitseminen näyttöruudusta

- Kosketa hipaisupainiketta *Lisävalinnat*.

Näyttöruutuun tulee: ei Lisätoimintoja ✓

- Kosketa hipaisupainiketta \vee tai \wedge , kunnes haluamasi lisätoiminto näkyy näyttöruudussa.

- Vahvista se hipaisupainikkeella OK.

Valittuna olevan lisätoiminnon vieressä näkyy ✓.

Valitun lisätoiminnon peruminen

- Kosketa kirkaana palavaa hipaisupainiketta *Single*, *Hellävarainen* tai *Lämmin sileyty*s.

Hipaisupainike palaa himmeänä.

- Kosketa hipaisupainiketta *Lisävalinnat*.

Valittu lisätoiminto tulee näkyviin näyttöruutuun.

- Kosketa hipaisupainiketta \vee tai \wedge , kunnes ei Lisätoimintoja näkyy näyttöruudussa.

- Vahvista ei Lisätoimintoja hipaisupainikkeella OK.

Lisätoiminnon valinta on nyt peruttu.

Single

Mahdollistaa erittäin pienen pyykkimäärän (< 1 kg) pesun normaalilla pesuohjelmalla. Pesuaika on lyhyempi.

Noudata seuraavia suosituksia:

- Käytä nestemäistä pesuainetta.
- Vähennä pesuaineen määrää enintään 50 %:iin suositellusta ½ täytön määrästä.

Lämmin sileyty

Kone sileyttää pyykin ohjelman päättyessä. Saat parhaan tuloksen kun laitat koneeseen 50 % sallittua enimmäistäytömäärää vähemmän pyykkiä. Pienet täyttömäärät parantavat sileytytulosta.

Vaatteiden on oltava rumpukuivauksen   ja silityksen   kestäviä.

Joissakin ohjelmissa kone alentaa liin-
kousnopeutta.

Hellävarainen

Rummun käyntijaksot ja pesuaika lyhe-
nevät. Vähän likaisten tekstiilien helläva-
raiseeseen pesuun.

Quick

Vain vähän likaisten vaatteiden pesuun,
joissa ei ole näkyviä tahroja.

Varsinaisen pesun kestoa on lyhennetty.

Esipesu

Tekstiileille, joissa on suuria määriä likaa
(esim. pölyä tai hiekkaa).

Liotus

Erittäin likaisten tekstiilien liotukseen,
erityisesti valkuaisainepitoisten tahrojen
poistoon.

Voit valita liotusajan 30 minuutin ja
5 tunnin väliltä 30 minuutin askelin kap-
paleessa Asetukset neuvotulla tavalla.

Tehdasasetuksena liotus kestää 30 mi-
nuttia.





Teho

Erityisen likaisille ja mekaanista käsitte-
lyä kestäville tekstiileille. Tehostettu pe-
sumekaniikka ja lisätty lämmitysener-
gian käyttö voimistavat ohjelman puh-
distustehoa.

Erittäin hiljainen

Jos käytät pesukonetta esim. myöhään
illalla etkä halua pesukoneen häiritsevän
muuta ihmisiä, tällä toiminnolla voit hil-
jentää pesukoneen aiheuttamaa ääntä.
Ohjelma pysähtyy *Huuhtelut päättyneet*
-vaiheeseen ilman linkousta ja ohjelman
kesto pitenee.

AllergoWash

Erittäin hygieeniseen pesuun. Lämpötilan
ylläpitoajat ovat tavallista pitempiä,
mikä lisää energiankulutusta. Parempi
huuhtelutulos saavutetaan vesimäärää
lisäämällä. Pyykkierän on oltava rumpu-
kuivauksen   ja silityksen  
kestävä.



Vesi plus

Toiminto lisää veden määrää sekä pe-
sussa että huuhteluissa. Ohjelmassa
Vain huuhtelu/Tärkkäys kone lisää ohjel-
maan toisen huuhtelun.

Voit ohjelmoida lisätoiminnolle *Vesi plus*
myös muita vaihtoehtoja, ks. kappale
Asetukset.

PESU

Voit valita ohjelmiin seuraavia lisätoimintoja:

	Single	Lämmin sileytytys	Hellävarainen	Quick	Esipesu	Liotus	Teho	Erittäin hiiijainen	AllergoWash	Vesi plus
Eco 40–60	-	-	-	-	-	-	-	-	-	-
Puuvilla	●	●	●	●	●	●	●	●	●	●
Siliävät kuidut	●	●	●	●	●	●	●	●	●	●
Hienopyykki	●	●	●	●	●	●	-	●	●	●
Villa 	●	-	-	-	-	-	-	●	-	-
Paidat	●	●	●	●	●	●	-	●	●	●
QuickPower	-	●	-	✓	-	-	-	-	-	-
Ulkoiluvaatteet	-	-	●	●	●	●	-	●	-	●
Farkut	●	●	●	●	●	●	-	●	●	●
Tumma pyykki	●	●	●	●	●	●	-	●	●	●
Pika 20	-	●	-	✓	-	-	-	-	-	-
Kyllästys	-	-	-	-	-	-	-	-	-	-
Urheiluvaatteet	●	●	●	●	●	●	-	●	●	●
Urheilukengät	-	-	-	-	-	-	-	●	-	●
Silkki 	●	-	-	-	-	-	-	●	-	-
Untuvatuotteet	-	-	●	●	●	-	-	●	●	●
Verhot	-	●	●	●	●	-	-	●	●	●
Automatic plus	●	●	●	●	●	●	-	●	●	●
Puuvilla 	●	●	●	●	●	●	●	●	●	●
Vain huuhtelu/Tärkkäys	-	-	-	-	-	-	-	-	-	●

● = valittavissa

✓ = kytkeytyy päälle automaattisesti

- = ei valittavissa

Pesuaine

Voit käyttää kaikkia konepesuun tarkoitettuja pesuaineita. Pesuainepakkauksesta löydät pesuaineen käyttö- ja annostusohjeet.

Pesuaineen annostukseen vaikuttavat:

- pyykin likaisuus
- pyykin määrä
- vedenkovuus

Paikalliselta vesilaitokseltasi saat tietoa paikkakuntasi vesijohtoveden kovuusasteesta.

Vedenpehmennysaine

Vedenkovuusalueilla II ja III voit käyttää erillistä vedenpehmennysainetta, mikä säästää pesuainetta. Annostusohjeet löytyvät pakkauksesta. Kaada pesuainelokeroon ensin pesuaine ja vasta sitten vedenpehmennysaine.

Tällöin voit annostella pesuainetta kovuusalueen I mukaan.

Vedenkovuustaulukko

Kovuusalue	Kokonaiskovuus mmol/l	Kovuusaste °dH
pehmeä (I)	0 – 1,5	0 – 8,4
keskikova (II)	1,5 – 2,5	8,4 – 14
kova (III)	yli 2,5	yli 14

Annostuksen apuvälineet

Käytä pesuaineen annostuksessa pesuainevalmistajan toimittamia apuvälineitä (pesupalloja), erityisesti kun käytät nestemäisiä pesuaineita.

Täyttöpakkaukset

Kun ostat pesuaineita, hyödynnä mahdollisuuksien mukaan täyttöpakkauksia. Näin vähennät syntyvien jätteiden määrää.

Huuhteluaine, viimeistelyaine, tärkki

Huuhteluaine pehmentää pyykin ja vähentää sen sähköisyyttä varsinkin rumpukuivauksen jälkeen.

Viimeistelyaine on synteettinen kovetusaine, joka helpottaa pyykin silitystä.

Tärkki on kovetusaine, jota käytetään lähinnä paitojen, paitapuserojen, pöytä- ja lautasliinojen yms. viimeistelyyn.

Huhteluaineen, viimeistelyaineen tai tärkin käyttö erikseen

Esivalmistele tärkki pakkauksen ohjeiden mukaan.

Vinkki: Kun käytät huhteluainetta, valitse lisätoiminto *Vesi plus*.

- Annostele huhteluainetta lokeroon ☞ tai käytä Cap-huhteluainekapselia.
- Kaada nestemäinen tärkki/viimeistelyaine lokeroon ☞ ja jauhemainen tai jähmeä nestemäinen tärkki/viimeistelyaine lokeroon ☐.
- Valitse ohjelma *Vain huhtelu/Tärkkäys*.
- Muuta tarvittaessa linkousnopeutta.
- Jos käytät Cap-kapselia, ota se käyttöön koskettamalla hipaisupainiketta ☐.
- Kosketa hipaisupainiketta *Käynnistys/Lisää pyykkiä*.

Värinpoisto/värjääminen

⚠ Värinpoistoaineiden aiheuttamien vaurioiden vaara.



Värinpoistoaineet aiheuttavat kuivaavaan pesukoneeseen korroosiota. Älä käytä värinpoistoaineita kuivaavassa pesukoneessa.

Käytä kuivaavaa pesukonetta värjäykseen vain satunnaisesti, älä jatkuvasti. Jos värjääät kovin usein, värjäyksessä tarvittava suola voi syövyttää koneen teräksisiä osia. Noudata ehdottomasti värjäysaineen valmistajan käyttö- ja annostusohjeita.



Käytä värjäyksessä ehdottomasti lisätoimintoa *Vesi plus*.

Suositus – Mielen pesuaineet

Mielen pesuaineet on suunniteltu nimenomaan päivittäiseen käyttöön Mielen pesukoneissa. Lisätietoa pesuaineista löydät kappaleesta Pesu- ja hoitoaineet.

	Mielen pesuaineet		Miele Caps -kapselit		
	UltraWhite	UltraColor			
Eco 40–60	✓	✓	-	✓	✓
Puuvilla	✓	✓	-	✓	✓
Siliävät kuidut	-	✓	-	✓	✓
Hienopyykki	-	-	✓	✓	-
Villa	-	-	✓	-	-
Paidat	✓	✓	-	✓	✓
QuickPower	✓	✓	-	-	-
Ulkoiluvaatteet	-	-	✓	-	-
Farkut	-	✓	-	✓	-
Tumma pyykki	-	✓	✓	✓	-
Pika 20	-	✓	-	✓	-
Kyllästys	-	-	-	✓	-
Urheiluvaatteet	-	-	✓	-	-
Urheilukengät	-	✓	-	-	✓
Silkki	-	-	✓	-	-
Untuvatuotteet	-	-	✓	-	-
Verhot	✓	✓	-	-	✓
Automatic plus	-	✓	-	✓	✓
Vain huuhtelu/Tärkkäys	-/-	-/-	-/-	✓/-	-/-

- ✓ suositeltava
- ei suositeltava

-  Erikoispesuaineet (esim. WoolCare)
-  Tekstiilinhoitoaineet (esim. huuhteluaine)
-  Apuaineet (esim. pesuaineen tehostusaine)

PESU

Direktiivin (EU) nro 1015/2010 mukaiset pesuainesuositukset

Suosituksset koskevat kappaleen “PESU” kohdassa “Ohjelmanvalintataulukko” ilmoitetun mukaisia lämpötila-alueita.

	Yleis-	Kirjo-	Hieno- ja vil- la-	Erikois-
	pesuaine			
ECO 40–60	✓	✓	-	-
Puuvilla	✓	✓	-	-
Siliävät kuidut	-	✓	-	-
Hienopyykki	-	-	✓	-
Villa	-	-	✓	✓
Paidat	✓	✓	-	-
QuickPower	✓	✓	-	-
Ulkoiluvaatteet	-	-	✓	✓
Farkut	-	✓ ¹	-	-
Tumma pyykki	-	✓ ¹	-	-
Pika 20	-	✓ ¹	-	-
Urheiluvaatteet	-	-	✓	✓
Urheilukengät	-	✓ ¹	-	-
Silkki	-	-	-	✓
Untuvatuotteet	-	-	✓ ¹	✓
Verhot	✓ ²	-	-	-
Automatic plus	-	✓	-	-
Tärkkäys	-	-	-	✓

✓ suositeltava

- ei suositeltava

¹ Nestemäiset pesuaineet

² Jauhemaiset pesuaineet

Erillinen kuivaus

Käytä erillistä kuivausta, kun et halua kuivata koko pyykkierää pesun jälkeen tai kun pestyn pyykin määrä on suurempi kuin kuivauksen enimmäistäyttömäärä.

1. Pyykin esivalmistelu

Lajittele pyykki

- Lajittele tekstiilit kuidun/tekstiililaadun sekä pyykin jäännöskosteuden mukaan, jos mahdollista.

Näin saat mahdollisimman tasaisen kuivaustuloksen.

- Tarkista ennen kuivausta vaatteiden hoito-ohjeesta valmistajan suositus.

Jos tekstiilissä ei ole kuivaussuositusta, kuivaa tekstiili vain nimenomaan kyseiselle tuotteelle tarkoitetulla kuivausohjelmalla.

Neuvoja pyykin kuivaukseen

- Älä kuivaa likomärkää pyykkiä. Linkoa pyykkiä pesun jälkeen vähintään 30 sekunnin ajan riittävällä linkousnopeudella.
- Villa ja villaseokset huopaantuvat ja kutistuvat helposti. Käsittele tällaisia tekstiilejä vain ohjelmalla *Villa*.
- Voit kuivata aitoja pellavatekstiilejä koneessa vain, jos valmistaja suosittelee sitä hoito-ohjeessa. Kangas saattaa menettää muotonsa.

- Joustavat puuvillakankaat (esim. T-paidat, alusvaatteet) kutistuvat usein ensimmäisessä pesussa. Älä siksi kuivaa tällaisia tekstiilejä liian kuiviksi, jotta ne eivät kutistuisi enää lisää. Kiinnitä jo vaatetta ostaessasi huomiota sen kutistumisominaisuuksiin ja osta mahdollisuuksien mukaan hieinan kokoasi suurempi vaate.
- Tärkättyä pyykkiä voi kuivata. Käytä tällöin kuitenkin tavanomaiseen nähden kaksinkertainen määrä tärkkipä, jotta saat samanlaisen viimeistelyvaikutuksen.
- Älä kuivaa uusia tummia tekstiilejä yhdessä vaaleiden tekstiilien kanssa. Tummat tekstiilit saattavat värjätä ja niistä voi myös irrota nukkaa, joka tarttuu vaaleisiin tekstiileihin.
- Noudata Ohjelmanvalintataulukossa ilmoitettuja kuivausohjelmien enimmäistäyttömääriä. Täyttömäärä vaikuttaa kuivaustulokseen ja pyykin rypistymiseen. Mitä pienempi täyttömäärä, sitä parempi tulos. Kun vähennät täyttömäärää, saat paremman kuivaustuloksen ja pyykki myös rypistyy vähemmän.

KUIVAUS

2. Ohjelman valinta

Kuivaavan pesukoneen virran kytkeminen päälle

- Kierrä ohjelmanvalitsin jonkin ohjelman kohdalle.

Rummun sisävalo syttyy.

Rummun valaisin sammuu automaattisesti muutaman minuutin kuluttua.

Ohjelman valinta

- ohjelmanvalitsimella

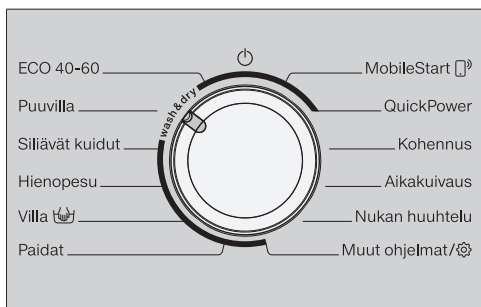

- Kierrä ohjelmanvalitsin haluamasi ohjelman kohdalle.

Näyttörüutuun tulee:



- Kosketa hipaisupainiketta ∇ tai \blacktriangle , kunnes Kuivaus näkyy näyttörüudussa.
- Vahvasta hipaisupainikkeella OK.

Valitsemasi ohjelma ja sen enimmäistäyttömäärä tulevat näyttörüutuun ja hetken kuluttua näkyviin tulevat kuivausasetukset. Tämän jälkeen näkyviin tulee valitun kuivausohjelman perusnäyttö.

- ohjelmanvalitsimen asennon “Muut ohjelmat” avulla

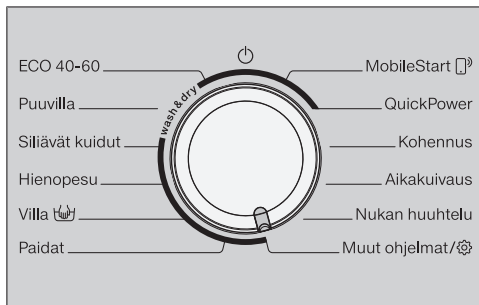

- Kierrä ohjelmanvalitsin asentoon *Muut ohjelmat*/ .

Näyttörüutuun tulee:



- Kosketa hipaisupainiketta ∇ tai \blacktriangle , kunnes haluamasi ohjelma tulee näkyviin.
- Vahvasta ohjelman valinta hipaisupainikkeella OK.

Näyttörüutuun tulee:





- Kosketa hipaisupainiketta ∇ tai \blacktriangle , kunnes Kuivaus näkyy näyttörüudussa.
- Vahvasta hipaisupainikkeella OK.

Valitsemasi ohjelma ja sen enimmäistäyttömäärä tulevat näyttörüutuun. Tämän jälkeen näkyviin tulee valitun kuivausohjelman perusnäyttö.

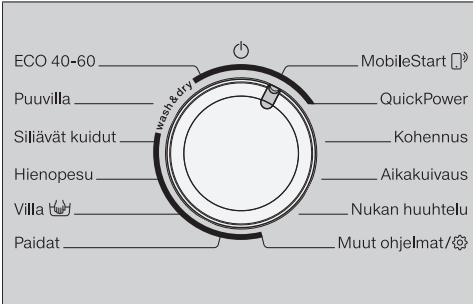
- ohjelmanvalitsimen asennon “MobileStart” avulla



- Kierrä ohjelmanvalitsin asentoon *MobileStart* .

Vinkki: *MobileStart*  -toiminnon käyttö edellyttää, että kuivaava pesukone on liitetty WLAN-verkkoon ja Etäkäyttö on otettu käyttöön.

Näyttörüutuun tulee:

Täytä kone, sulje luukku ja paina käynnistys.

- Noudata näyttörüudun ohjeita ja käynnistä ohjelma.

Näyttörüutuun tulee:

 *MobileStart* 

Nyt voit käyttää kuivaavaa pesukonetta Miele-sovelluksella.

3. Koneen täyttö

Luukun avaaminen

- Tartu luukun kahvaan ja vedä luukku auki.

Varmista ennen pyykin laittamista pesurumpuun, ettei siellä ole vieraita esineitä tai esim. perheen lemmikki-eläimiä.

- Aseta lajittelemasi pyykki ilmavasti rumpuun.

Älä täytä konetta liian täyteen. Pyykki ei kuivu kunnolla ja lisäksi se rypistyy helposti.

Noudata aina enimmäistäyttömääriä, katso ohjelmanvalintataulukon ohjeita.

Luukun sulkeminen

- Varmista, ettei täyttöluukun ja luukun tiivisterenkaan väliin jää mitään.
- Sulje luukku heilauttamalla se kevyesti kiinni.

Mahdolliset pesuaineen annosteluvälineet (esim. pesupallo) voivat sulaa kuivauksen aikana ja vahingoittaa pyykkiä tai konetta.

Poista tällaiset välineet pyykin seasta.

Vesihanana on oltava auki myös kuivauksen aikana.

KUIVAUS

4. Ohjelma-asetusten valinta

Kuivuusasteen valinta

Voit muuttaa kuivausohjelman ehdottamaa kuivuusastetta.

- Kosketa painiketta *Kuivuusaste* ☰.

Näyttöruutuun tulee:



- Muuta kuivuusastetta hipaisupainikkeilla ∇ ja ▲ ja vahvista valitsemalla OK.

Valittuna olevan kuivuusasteen vieressä näkyy ✓.

Kuivausaika

Kuivuusasteen sijaan voit valita kuivausajan.

- Kosketa painiketta *Kuivausaika* ⌚.

Näyttöruutuun tulee:



- Muuta kuivausaikaa hipaisupainikkeilla ∇ ja ▲ ja vahvista valitsemalla OK.

Lämpölinkouksen linkousnopeuden valinta

Voit muuttaa ohjelmaan esiasetettua linkousnopeutta kuivausohjelman lämpölinkousta varten.



- Kosketa hipaisupainikkeita ∇ ja ▲, kunnes haluamasi lämpötila ja linkousnopeus näkyvä näyttöruudussa.

Lämpölinkous jää pois, jos valitset kuivausajan.

Lisätoimintojen valinta

Hipaisupainikkeilla *Single*, *Lämmin sileyty*s ja *Hellävarainen* voit valita lisätoiminnon suoraan.

Hipaisupainikkeella *Lisävalinnat* voit hakea näyttöruutuun valittavaksi muita lisätoimintoja.

Single	Lämmin sileyty
Hellävarainen	Lisävalinnat

- Kosketa haluamasi lisätoiminnon hipaisupainiketta.

Hipaisupainike muuttuu kirkkaaksi.

Vinkki: Voit valita useampia lisätoimintoja samaan kuivausohjelmaan.

Kaikki lisätoiminnot eivät ole käytettävissä kaikissa kuivausohjelmissa. Lisätoimintoa, jonka hipaisupainike ei pala, ei voi valita valittuna olevaan kuivausohjelmaan (ks. kappale “Kuivaus”, kohta “Lisätoiminnot”).

Hipaisupainike Lisävalinnat

Hipaisupainikkeella *Lisävalinnat* voit valita muita lisätoimintoja.

- Kosketa hipaisupainiketta *Lisävalinnat*.

Näyttöruutuun tulee:



- Kosketa hipaisupainikkeita ∇ / \wedge , kunnes haluamasi lisätoiminto näkyy näyttöruudussa.
- Vahvasta se hipaisupainikkeella *OK*.

Ajastusajan valinta

Ajastuksen avulla voit määrittää etukäteen ohjelman päättymis- tai alkamisaian.

- Valitse tarvittaessa haluamasi ajastusaika.

Tarkempia tietoja löydät kappaleesta “Ajastus”.

5. Ohjelman käynnistys/

- Kosketa hitaasti vilkkuvaa hipaisupainiketta *Käynnistys/Pyykin lisäys*.

Koneen luukku lukittuu ja kuivausohjelma käynnistyy.

Näyttöruudussa näkyy ohjelman senhetkinen tila.

Lisäksi näyttöruudussa näkyvät meneillään oleva ohjelmavaihe ja jäljellä oleva aika.

Jos olet asettanut ajastuksen, näyttöruutu osoittaa ajastimeen ohjelmoimaa si aikaa.

Voit lisätä tai poistaa pyykkiä milloin vain siihen asti, kunnes symboli  syttyy näyttöruutuun (ks. kappale "Ohjelman kulun muuttaminen", kohta "Pyykin lisääminen").

Energiansäästöä

Näyttöruutu ja merkkivalot pimenevät 10 minuutin kuluttua. Hipaisupainike *Käynnistys/Pyykin lisäys* vilkkuu hitaasti.

Voit kytkeä näyttöruudun ja merkkivalot takaisin päälle:

- Kosketa hipaisupainiketta *Käynnistys/Pyykin lisäys* (tällä ei ole vaikutusta ohjelman kulkuun).

6. Ohjelman jälkeen / pyykin ottaminen pois koneesta

Pöyhintävaiheen aikana rumpu pyörähtää aika ajoin enintään 150 minuutin ajan ohjelman päättymisen jälkeen. Luukku pysyy lukittuna ja näyttöruudussa näkyvät vuorotellen:

Seis/Pöyhintä ja  Paina Start

- Kosketa painiketta *Käynnistys/Pyykin lisäys* tai kierrä ohjelmanvalitsin asentoon .

Luukun lukitus avautuu.

Jos otat pyykin pois koneesta pöyhintävaiheen aikana, se voi olla erittäin lämmintä.

Levitä pyykit, jotta lämpö pääsee haihtumaan.

Luukun lukitus avautuu automaattisesti pöyhintävaiheen jälkeen.

- Vedä luukku auki.
- Ota pyykki pois koneesta.

Rumpuun unohtuneet pyykit voivat vahingoittua seuraavalla käyttökerralla, koska ne kuivuvat liikaa.

Varmista aina konetta tyhjentäessäsi, ettei rumpuun jää mitään.

Vinkki: Noudata kappaleen "Pesu ja kuivaus" kohdassa "Aina pesun tai kuivauksen jälkeen" annettuja ohjeita.

Ohjelmanvalintataulukko

* painot tarkoittavat kuivan pyykin painoa.

¹ Lisää ohjeita *Aikavalintaan* löydät Ohjelmanvalintataulukon lopusta.

ECO 40–60		enintään 5,0 kg*
Kaappikuiva		
	Puuvillatekstiilit. Esimerkiksi T-paidat, alusvaatteet, vauvanvaatteet, työvaatteet, takit, peitot, essumekot, puserot, froteiset käsipyyhkeet, kylpypyyhkeet ja kylpytakit, puuvilla- ja froteelakanat ja -tyynyliinat	
Puuvilla		enintään 5,0 kg*
Kaappikuiva plus, Kaappikuiva		
Pyykin laji	Yksi- tai monikerroksiset puuvillatekstiilit. Esimerkiksi T-paidat, alusvaatteet, vauvanvaatteet, työvaatteet, takit, peitot, essumekot, puserot, froteiset käsipyyhkeet, kylpypyyhkeet ja kylpytakit, puuvilla- ja froteelakanat ja -tyynyliinat.	
Silityskuiva, Aikavalinta¹		
Pyykin laji	Puuvilla- ja pellavatekstiilit, jotka silitetään tai mankeloidaan, kuten pöytäliinat, liinavaatteet, tärkätty pyykki.	
Neuvo	Säilytä mankeloitava pyykki rullattuna, jotta se pysyisi kosteana mankelointiin saakka.	
Siliävät kuidut		enintään 3,5 kg*
Kaappikuiva plus, Kaappikuiva, Silityskuiva, Aikavalinta¹		
Pyykin laji	Siliävät tekstiilit, jotka on valmistettu synteettisistä tai sekoitekuiduista, kuten työvaatteet, puserot, neulepuserot, leningit, housut, pöytäliinat ja sukat	

KUIVAUS

Hienopyykki		enintään 1,0 kg*
Kaappikuiva plus, Kaappikuiva, Silityskuiva, Aikavalinta¹		
Pyykin laji	Synteettisistä kuiduista valmistetut arat tekstiilit (hoito-ohjemerkinä ☼): sekoitteet, tekosilkki tai siliäväksi käsitelty puuvilla, esim. puserot, paidat, paitapuserot, naisten alusvaatteet, applikoidut tekstiilit	
Neuvo	Kun haluat vähentää rypistymistä entisestään, vähennä täyttömäärää.	
Villa		enintään 2,0 kg*
3 minuuttia		
Pyykin laji	Villatekstiilit, villasekoitteista valmistetut tekstiilit, kuten villapuserot, neuletakit, sukat	
Neuvo	<ul style="list-style-type: none">- Ohjelma pöyhii villatekstiilejä, jolloin niistä tulee ilmavia, mutta ei kuivaa niitä kokonaan.- Ota tekstiilit pois koneesta heti ohjelman jälkeen.	
Paidat		enintään 1,0 kg*
Kaappikuiva plus, Kaappikuiva, Silityskuiva, Aikavalinta¹		
Pyykin laji	Paidat ja paitapuserot	
Neuvo	<ul style="list-style-type: none">- Napita paidat ja paitapuserot, käännä ne nurin päin ja käännä kaulukset ja mansetit sisään.- Ryppyjen vähentämiseksi kone kostuttaa pyykin ohjelman aluksi.	
MobileStart 		
Neuvo	Ohjelman valinta ja koneen käyttö tapahtuvat Miele-sovelluksella.	

QuickPower		enintään 4,0 kg*
Kaappikuiva plus, Kaappikuiva, Silityskuiva, Aikavalinta¹		
Pyykin laji	Arat tekstiilit, jotka sopivat kuivattaviksi ohjelmalla <i>Puuvilla</i>	
Huomautus	Kun haluat pestä ja kuivata normaalilukaisen pyykin keskeytysettä yhdellä ohjelmalla, ohjelma-aika on erityisen lyhyt tässä ohjelmassa.	
Kohennus		enintään 1,0 kg*
Kaappikuiva, Silityskuiva, Aikavalinta¹		
Pyykin laji	Kuivat tai vain lyhyen aikaa käytetyt, melkein puhtaat vaatekappaleet	
Neuvo	Ryppyjen vähentämiseksi kone kostuttaa pyykin ohjelman aluksi. - Kaappikuiva: Kun tarvitset vaatteet käyttöön välittömästi. - Silityskuiva: Kun aiot silittää pyykin tai ripustaa sen vaatepuulle kuivumaan.	
Huomautus	Suurempi täyttömäärä ja pidemmät kuivausajat lisäävät pyykin rypistymistä.	
Aikakuivaus		enintään 4,0 kg*
Aikavalinta¹		
Pyykin laji	- Monikerroksisten, epätasaisesti kuivuvien tekstiilien, kuten takkien, tynnyjen, makuupussien lisäkuivaukseen - Yksittäisten vaatekappaleiden kuivaukseen tai tuuletukseen	
Neuvo	Älä valitse ensimmäiseksi pisintä mahdollista aikaa. Selvitä kokeilemalla, kuinka pitkän kuivausajan tekstiilit tarvitsevat.	
Nukan huuhtelu	⇨ kappale "Ohjelma Nukan huuhtelu"	

KUIVAUS

Muut ohjelmat

* painot tarkoittavat kuivan pyykin painoa.

¹ Lisää ohjeita *Aikavalintaan* löydät Ohjelmavalintataulukon lopusta.

Ulkoiluvaatteet		enintään 2,5 kg*
Kaappikuiva plus, Kaappikuiva, Silityskuiva, Aikavalinta¹		
Pyykin laji	Ulkovaatteet, jotka on valmistettu rumpukuivauksen kestävästä materiaaleista	
Farkut		enintään 3,0 kg*
Kaappikuiva plus, Kaappikuiva, Silityskuiva, Aikavalinta¹		
Pyykin laji	Kaikki farkkukankaasta valmistetut vaatteet, kuten housut, takit ja paidat	
Tumma pyykin		enintään 3,0 kg*
Kaappikuiva plus, Kaappikuiva, Silityskuiva, Aikavalinta¹		
Pyykin laji	Puuvillasta tai puuvillasekoitteista valmistetut tummat vaatteet	
Pika 20		enintään 3,5 kg*
Kaappikuiva plus, Kaappikuiva, Silityskuiva, Aikavalinta¹		
Pyykin laji	Arat tekstiilit, jotka sopivat kuivattaviksi ohjelmalla Puuvilla	
Huomautus	Kun haluat pestä ja kuivata kevyesti likaantuneen pyykin keskeytyksettä yhdellä ohjelmalla, ohjelma-aika on erityisen lyhyt tässä ohjelmassa.	
Kyllästys		enintään 2,5 kg*
Kaappikuiva		
Pyykin laji	Rumpukuivauksen kestävien kyllästettyjen tekstiilien lämpökäsittelyyn	
Urheiluvaatteet		enintään 2,5 kg*
Kaappikuiva plus, Kaappikuiva, Silityskuiva, Aikavalinta¹		
Pyykin laji	Urheiluvaatteet, jotka on valmistettu rumpukuivauksen kestävästä materiaaleista	

Urheilukengät		enintään 2 paria
Aikavalinta¹		
Pyykin laji	Urheilukengät, jotka ovat valmistajan ilmoituksen mukaan rumpukuivauksen kestäviä	
Neuvo	Ota irrotettavat sisäpohjat tai pohjalliset pois paikoiltaan ja laita ne rumpuun irrallaan kenkien kanssa.	
Huomautus	Rumpu ei pyöri.	
Silkki		enintään 1,0 kg*
8 minuuttia		
Pyykin laji	Rumpukuivauksen kestävästä silkistä valmistetut tekstiilit: paidat, paitapuserot	
Neuvo	<ul style="list-style-type: none"> - Ohjelma vähentää tekstiilien rypistymistä. - Tekstiilit eivät kuivu täysin kuiviksi. - Ota tekstiilit pois koneesta heti ohjelman jälkeen. 	
Untuvatuotteet		enintään 2,0 kg*
Aikavalinta¹		
Pyykin laji	Rumpukuivauksen kestävät takit, makuupussit, tyynt ja muut untuvatäytteiset tekstiilit	
Neuvo	Selvitä kokeilemalla, kuinka pitkän kuivausajan tekstiilit tarvitsevat.	
Automatic plus		enintään 3,0 kg*
Kaappikuiva plus, Kaappikuiva, Silityskuiva, Aikavalinta¹		
Pyykin laji	Sekalainen pyykki, jossa on sekä ohjelmiin <i>Puuvilla</i> että <i>Siliävät kuidut</i> tarkoitettuja tekstiilejä	
Puuvilla <input type="checkbox"/>		enintään 5,0 kg*
Kaappikuiva		
Pyykin laji	Normaalikostea puuvillapyykki, kuten ohjelmassa <i>Puuvilla Kaappikuiva</i>	
Neuvo	- Ohjelma Puuvilla <input type="checkbox"/> on energiankulutukseltaan järkevin valinta normaalikostean puuvillapyykin kuivaamiseen.	
Ohjeita vertailutestien tekijöille: Ohjelma Puuvilla <input type="checkbox"/> on energiamerkintäasetuksen 392/2012/EU mukainen vertailutestiohjelma normin EN 61121 mukaisesti mitattuna.		

KUIVAUS

Höyryviimeistely		enintään 2,0 kg*
Silityskuiva		
Pyykin laji	Kosteat, vastapestyt ja lingotut puuvillasta tai pellavasta valmistetut vaatteet, joiden rypistymistä halutaan vähentää Vaatteiden on oltava rumpukuivauksen ☺ ☺ ja silityksen ☹ ☹ kestäviä.	
Neuvo	Ota tekstiilit pois koneesta heti ohjelman jälkeen ja ripusta ne vaatepuulle kuivumaan.	
Huomautus	Ei sovellu villavaatteille eikä tekstiileille, jotka sisältävät villaa.	

¹ Aikavalinta

Aikavalinta sopii erityisesti tilanteisiin, joissa pyykkiä on vähän tai kun haluat kuivata vain yksittäisiä vaatekappaleita. Ohjelma kuivaa tekstiilit lämpimällä ilmalla (aika säädettävissä 20 minuutista 2 tuntiin). Kone sopeuttaa kuivauslämpötilan kulloisenkin ohjelman mukaan. Älä valitse ensimmäiseksi pisintä mahdollista aikaa. Selvitä kokeilemalla, kuinka pitkän kuivausajan tekstiilit tarvitsevat.

Lisätoiminnot

Voit täydentää kuivausohjelmia valitsemalla niihin erilaisia lisätoimintoja.

Lisätoimintojen valinta

Hipaisupainikkeilla *Single*, *Hellävarainen* ja *Lämmin sileyty*s voit valita lisätoiminnon suoraan.

Muita lisätoimintoja voit hakea näyttöruutuun hipaisupainikkeella *Lisävalinnat*.

Single	Lämmin sileyty
Hellävarainen	Lisävalinnat

Lisätoimintojen valinta suoraan

- Kosketa haluamasi lisätoiminnon hipaisupainiketta.

Kyseinen hipaisupainike palaa kirkkaana.

Kaikki lisätoiminnot eivät ole käytettävissä kaikissa ohjelmissa.

Jos lisätoimintoa ei voi valita kyseiseen ohjelmaan, se ei pala eikä sitä voi valita hipaisupainiketta koskettamalla.

Lisätoimintojen valitseminen näyttöruudusta

- Kosketa hipaisupainiketta *Lisävalinnat*.

Näyttöruutuun tulee: ei Lisätoimintoja ✓

- Kosketa hipaisupainiketta \vee tai \wedge , kunnes haluamasi lisätoiminto näkyy näyttöruudussa.

- Vahvista se hipaisupainikkeella OK.

Valittuna olevan lisätoiminnon vieressä näkyy ✓.

Valitun lisätoiminnon peruminen

- Kosketa kirkaana palavaa hipaisupainiketta *Single*, *Hellävarainen* tai *Lämmin sileyty*s.

Hipaisupainike palaa himmeänä.

- Kosketa hipaisupainiketta *Lisävalinnat*.

Valittu lisätoiminto tulee näkyviin näyttöruutuun.

- Kosketa hipaisupainiketta \vee tai \wedge , kunnes ei Lisätoimintoja näkyy näyttöruudussa.
- Vahvista ei Lisätoimintoja hipaisupainikkeella OK.

Lisätoiminnon valinta on nyt peruttu.

KUIVAUS

Single

Mahdollistaa erittäin pienen pyykkimäärän (< 1 kg) kuivauksen normaalilla kuivausohjelmalla. Kuivausaika on esiase-tettu. Voit muuttaa kuivausaikaa. Jokin tekstiili saattaa pyykkierän koostumuk-sesta mukaan jäädä kosteaksi. Valitse seuraavalla kerralla pitempi aika.

Lämmin sileyty

Rypistymisen vähentämiseksi pyykkiä sileytetään ohjelman lopussa höyryllä. Lämpölinkouksen kierrosnopeus on alennettu. Saat parhaan tuloksen kun laitat koneeseen 50 % sallittua enim-mäistäyttömäärää vähemmän pyykkiä.

Vaatteiden on oltava rumpukuivauksen  ja silityksen  kestäviä.

Hellävarainen

Arat tekstiilit, kuten akryyli, (hoito-ohje ) , kuivataan hellävaraisemmin.

Lisätoiminnon *Hellävarainen* valinta alentaa joissakin ohjelmissa kuivausai-kaa, jolloin ohjelma-aika pitenee.

Erittäin hiljainen

Jos käytät kuivaavaa pesukonetta pyy-kin kuivaamiseen esim. myöhään illalla etkä halua koneen häiritsevän muita ih-misiä, tällä toiminnolla voit hiljentää ko-noon aiheuttamaa ääntä.

- Koneen merkkiäänät eivät toimi.
- Lämpölinkouksen enimmäisnopeus on tällöin enintään 800 kierr./min.

Lämpölinkous



Joissakin ohjelmissa kone suorittaa kui-vauksen yhteydessä lämpölinkouksen, mikä pienentää ohjelman energiankulu-tusta.

Lämpölinkous jää pois, jos valitset kui-vausajan.

Lämpölinkouksen enimmäislinkousno-peus on sama kuin kyseisen pesuohjel-man enimmäislinkousnopeus.

Voit alentaa lämpölinkousnopeutta 800 kierrokseen/min.

Voit valita ohjelmiin seuraavia lisätoimintoja:

	Single	Lämmin sileyty	Hellävarainen	Erittäin hiiainen	Lämpölinkous
Eco 40–60	-	-	-	-	-
Puuvilla	●	●	●	●	●
Siliävät kuidut	●	●	●	●	●
Hienopyykki	●	●	-	●	-
Villa 	-	-	-	●	-
Paidat	●	●	-	●	-
QuickPower	●	●	-	-	-
Kohennus	-	✓	-	-	-
Ulkoiluvaatteet	-	●	-	●	●
Farkut	●	●	-	●	●
Tumma pyykki	●	●	●	●	●
Pika 20	-	●	-	-	●
Kyllästys	-	●	-	-	-
Urheiluvaatteet	-	●	-	●	●
Urheilukengät	-	-	-	●	-
Silkki 	-	-	-	●	-
Untuvatuotteet	-	-	-	●	-
Automatic plus	●	●	-	●	●
Puuvilla 	●	●	●	●	●
Höyryviimeistely	-	✓	-	-	-

● = valittavissa

✓ = kytkeytyy päälle automaattisesti

- = ei valittavissa

PESU JA KUIVAUS

Pesu ja kuivaus ilman keskeytystä

Suosittelemme että käytät yhdistettyä pesu- ja kuivausohjelmaa tilanteissa, joissa pestävää pyykkiä on enintään kuivaukselle määritelty enimmäistäyttömäärä.

Lue ehdottomasti kappaleet "Pesu" ja "Kuivaus".

1. Pyykin esivalmistelu

- Tyhjennä taskut.
- Lajittele pyykki värin ja tekstiilikuidun mukaan.
- Tarkista tekstiilin hoito-ohjeet.

2. Ohjelman valinta

- Kierrä ohjelmanvalitsin haluamasi ohjelman kohdalle.

Näyttörüuutuun tulee:



- Kosketa hipaisupainiketta ∨ tai ∧, kunnes Pesu ja kuivaus näkyy näyttörüudussa.
- Vahvasta hipaisupainikkeella OK.

Valitsemasi ohjelma ja sen enimmäistäyttömäärä tulevat näyttörüuutuun ja hetken kuluttua näkyviin tulevat kuivausasetukset. Tämän jälkeen näkyviin tulee ohjelman perusnäyttö.

3. Koneen täyttö

- Avaa luukku.

Varmista ennen pyykin laittamista pesurumpuun, ettei siellä ole vieraita esineitä tai esim. perheen lemmikkieläimiä.

- Suorista pestävät vaatteet ja aseta ne ilmastavasti pesurumpuun.

Mahdolliset pesuaineen annosteluvälineet (esim. pesupallo) voivat sulaa kuivauksen aikana ja vahingoittaa pyykkiä tai konetta.

Poista tällaiset välineet pyykin seasta.

- Sulje luukku.

4. Ohjelma-asetusten valinta

- Valitse haluamasi lämpötila, linkousnopeus ja kuivuusaste tai kuivausaika ja vahvista valitsemalla OK.

Pienin valittavissa oleva linkousnopeus on 800 kierr./min.
Joissakin ohjelmissa linkousnopeutta ei voi muuttaa.

- Valitse lisätoimintoja halutessasi tai tarvittaessa.

Kone käyttää lämpölinkouksessa pesuohjelmaan valittua linkousnopeutta. Jos valitset lisätoiminnon *Erittäin hiljainen*, kone käyttää enintään 900 kierr./min linkousnopeutta.

Lämpölinkous jää pois, jos valitset kuivausajan.

- Valitse halutessasi ajastusaika.

5. Pesuaineen annostus

- Voit annostella pesuainetta pesuainelokeroon tai käyttää Cap-annostusta.

6. Ohjelman käynnistys/päättyminen

- Kosketa hitaasti vilkkuvaa hipaisupainiketta *Käynnistys/Pyykin lisäys*.

Luukku lukittuu.

Ohjelma käynnistyy.

Kun ohjelma on päättynyt, kone käynnistää pöyhinnän.

Luukku pysyy lukittuna vielä pöyhinnän aikana.

- Kosketa painiketta *Käynnistys/Pyykin lisäys* tai kierrä ohjelmanvalitsin asentoon .

Luukun lukitus avautuu.

Levitä pyykit, jos otat ne pois koneesta kesken pöyhintävaiheen, jotta lämpö pääsee haihtumaan.

Luukun lukitus avautuu automaattisesti pöyhintävaiheen jälkeen.

- Vedä luukku auki ja ota pyykki pois koneesta.

Noudata kohdassa "Aina pesun tai kuivauksen jälkeen" annettuja ohjeita.

PESU JA KUIVAUS

Aina pesun tai kuivauksen jälkeen

- Avaa luukku **kokonaan auki**.

⚠ Kuumien metallipintojen aiheuttama palovammojen vaara.

Luukun lasin sisäpinnan metallinen suojuus on kuivauksen jälkeen erittäin kuuma.

Älä koske metalliseen suojukseen.

- Ota pyykki pois koneesta.

Rumpuun unohtuneet pyykkiä voivat kutistua, mennä pilalle tai värjätä pyykin seuraavalla pesu- tai kuivauskerralla.

Tarkista ettei rumpuun jää yhtään vaatekappaletta.

- Tarkista ettei luukun tiivisteiden väliin ole jäänyt pikkuesineitä. Poista kuivauksen jälkeen nukka luukun tiivisterenkaasta ja lasista.

Vinkki: Jätä luukku raolleen, jotta rumpu saa kuivua.

- Kierrä ohjelmanvalitsin asentoon .

Vinkki: Jätä pesuainekotelo vähän raolleen, jotta se saa kuivua.

Ohjelma Nukan huuhtelu

Kuivauksen aikana voi muodostua nukkaa, joka kertyy koneen rumpuun ja pesualtaaseen. Jottei esim. tummista tekstiileistä irronnut nukka pääsisi seuraavalla pesu- tai kuivauskerralla tarttumaan esim. vaaleisiin tekstiileihin ja jottei kuivaava pesukone tukkiudu nukan vuoksi, voit huuhdella nukan pois.

Älä käytä ohjelmaa *Nukan huuhtelu* tekstiilien huuhteluun. Varmista ennen ohjelman käynnistämistä, ettei rummussa ole tekstiilejä.

- Kierrä ohjelmanvalitsin ohjelman *Nukan huuhtelu* kohdalle.

Älä käytä pesuainetta.

- Kosketa painiketta *Käynnistys/Pyökin lisäys*.

Kone huuhtelee nukan pois muutamassa minuutissa.

- Poista lopuksi vielä mahdollinen nukka luukun tiivisterenkaasta ja lasista.
- Kytke kuivaava pesukone pois päältä.

Ohjelman muuttaminen (lapsilukko)

Ohjelmaa, lämpötilaa, linkousnopeutta tai valittuja lisätoimintoja ei voi muuttaa enää ohjelman käynnistyttyä. Näin estetään, ettei kukaan (esim. lapset) voi tehdä muutoksia vahingossa.

Kun kuivaava pesukone kytketään pois päältä kesken ohjelman, valmius-tilatoiminto kytkee sen kokonaan pois päältä 15 minuutin kuluttua. Rummussa saattaa olla vielä vettä, joten turvatoiminnot pysyvät käytössä.

Ohjelman lopettaminen

Voit lopettaa käynnissä olevan ohjelman milloin tahansa.

- Kierrä ohjelmanvalitsin asentoon .
- Kierrä ohjelmanvalitsin asentoon *Puuvilla*.

Näyttörüutuun tulee:



- Kosketa hipaisupainiketta *OK*.

- pesun aikana:

Kuivaava pesukone pumppaa veden pois ja ohjelma päättyy.

- kuivauksen aikana:

Kuivaava pesukone jäädyttää tekstiilit ennen kuin luukun voi avata.

Pyykkien ottaminen pois koneesta

- Odota, kunnes symboli  sammuu näyttörüudusta ja luukun lukitus avautuu.

- Vedä luukku auki ja ota pyykki pois koneesta.

Uuden ohjelman valitseminen

- Sulje luukku.
- Valitse haluamasi ohjelma.
- Lisää tarvittaessa pesuainetta pesuainelokeroon.
- Kosketa painiketta *Käynnistys/Pyökin lisäys*.

Ohjelma käynnistyy.

Ohjelman keskeyttäminen

- Kierrä ohjelmanvalitsin asentoon .

Ohjelma keskeytyy.

- Kun haluat jatkaa ohjelmaa, kierrä ohjelmanvalitsin käynnistetyn ohjelman kohdalle.



- Kosketa hipaisupainiketta .

Näyttöön tulee:



- Vahvasta hipaisupainikkeella *OK*.

Vinkki: Jos näyttörüudussa näkyy  Ei vaihdettavissa, ohjelmanvalitsin ei ole oikean ohjelman kohdalla.

Ohjelman kulun muuttaminen

 Kuuman pyykin aiheuttama ylikuumenemisen vaara.
Kuuma pyykki voi syttyä itsestään.
Älä koskaan kytke kuivaavan pesukoneen virtaa pois päältä kesken kuivausohjelman.
Tai jos joudut tekemään niin, ota kaikki pyykit välittömästi pois rummista ja levitä ne jäähtymään, jotta lämpö pääsee haihtumaan.

Huomaa seuraava:

Kun pesuohjelma käynnistyy uudelleen, kuivaavan pesukoneen elektroniikka ei enää tunnista muutoksia täyttömäärässä.

Siksi koneen elektroniikka laskee jäljellä olevan ajan enimmäistäyttömäärän mukaisesti, kun lisäät tai poistat pyykkiä kesken ohjelman.

Pyykin lisääminen - AddLoad

Ensimmäisten minuuttien aikana ohjelman käynnistymisestä voit vielä lisätä tai poistaa pyykkiä.

Voit lisätä tai poistaa pyykkiä milloin vain siihen asti, kunnes symboli  syttyy näyttöruutuun.

- Kosketa hipaisupainiketta *Käynnistys/ Pyykin lisäys*.

Näyttöruutuun tulee:

 Odota hetki

- Odota, kunnes näyttöruutuun tulee:

 Luukun voi avata

- Avaa luukku.

- Lisää tai ota pois haluamasi pyykki.

- Sulje luukku.

- Kosketa hipaisupainiketta *Käynnistys/ Pyykin lisäys*.

Ohjelma jatkuu.

Yleensä pyykkiä ei voi lisätä tai poistaa, kun:

- pesuveden lämpötila on yli 55 °C.
- rummun vesimäärä ylittää tietyn tason.

Ajastus

Ajastimella voit siirtää ohjelman käynnistymistä myöhemmäksi.

Tämä toiminto on käytössä, kun asetus SmartGrid on pois käytöstä.

Voit asettaa tuntilukemaksi 00–24. Minuuttilukemaksi voit säätää 15 minuutin askelin 00–45.

Ajastimen asetus

- Kosketa hipaisupainiketta .

Näyttörüutuun tulee:



- Aseta tunnit hipaisupainikkeilla ∇ ja \blacktriangle . Vahvasta hipaisupainikkeella OK.

Näyttörüutu muuttuu:



- Aseta minuutit hipaisupainikkeilla ∇ ja \blacktriangle . Vahvasta hipaisupainikkeella OK.

Vinkki: Kun pidät hipaisupainikkeita ∇ ja \blacktriangle painettuna, näyttörüudussa näkyvä lukema vaihtuu nopeasti.

Ajastuksen peruuttaminen

Voit peruuttaa asettamasi ajastuksen ennen ohjelman käynnistymistä.

- Kosketa hipaisupainiketta .

Valitsemasi ajastusaika näkyy näyttörüudussa.

- Aseta hipaisupainikkeilla ∇ ja \blacktriangle ajaksi 00:00 h. Vahvasta hipaisupainikkeella OK.

Valitsemasi ajastus poistuu koneen muistista.

Jos ohjelma on jo käynnistynyt, valitun ajastuksen voi peruuttaa tai sitä voi muuttaa vain keskeyttämällä ohjelman.

Ajastetun ajan muuttaminen

Voit muuttaa asettamaasi ajastusta ennen ohjelman käynnistymistä.

- Kosketa hipaisupainiketta .

- Muuta asettamaasi aikaa ja vahvasta valintasi hipaisupainikkeella OK.

SmartStart

SmartStart-toiminnossa voit määritellä aikarajat, joiden puitteissa kuivaava pesukone käynnistyy automaattisesti. Kone käynnistyy tällöin esim. energia-yhtiösi lähettämän signaalin perusteella, kun sähkö on erityisen edullista.

Tämä toiminto on käytössä, kun asetus SmartGrid on käytössä.

Määriteltävän aikavälin pituus on 15 minuuttia – 24 tuntia. Kuivaava pesukone odottaa tämän ajan sähköyhtiön käynnistyssignaalia. Ellei käynnistyssignaalia tule tämän ajan puitteissa, kuivaava pesukone käynnistää ohjelman automaattisesti.

Ajan asettaminen

Kun otat asetuksissa toiminnon SmartGrid käyttöön ja painat hipaisupainiketta , näyttöruutuun ei ilmesty Aloitus:, vaan SmartStart:. Tarkempia tietoja löydät kappaleen “Asetukset” kohdasta “SmartGrid”.

Toimi samalla tavalla kuin ajastusaikaa asettaessasi.

- Aseta tuntiluku hipaisupainikkeilla \vee ja \wedge ja vahvista valintasi hipaisupainikkeella OK.

Tuntiluku tallentuu muistiin ja minuuttilukema näkyy korostettuna.

- Aseta minuuttiluku hipaisupainikkeilla \vee ja \wedge ja vahvista valintasi hipaisupainikkeella OK.
- Käynnistä kuivausohjelma SmartStart-toiminnolla painamalla hipaisupainiketta *Käynnistys/Pyökin lisäys*.

Näyttöruutuun tulee:



Koneen ulkopintojen ja ohjaustaulun puhdistus

⚠ Sähköiskuvaara.

Kuivaava pesukone on jännitteellinen myös ollessaan pois päältä.

Irrota koneen pistotulppa pistorasiasta ennen kuin alat puhdistaa konetta.

⚠ Veden aiheuttama vaurioiden vaara.

Suihkutettava vesi voi päästä kuivaavan pesukoneen rakenteisiin ja vaurioittaa sitä.

Älä siksi puhdista kuivaavaa pesukonetta suihkuttamalla sen päälle vettä.

⚠ Puhdistusaineiden aiheuttama vaurioiden vaara.

Liuottimia sisältävät puhdistusaineet, hankausaineet, lasinpesu- tai yleispuhdistusaineet voivat vahingoittaa muovipintoja ja muita koneen osia.

Älä käytä tällaisia puhdistusaineita.

- Puhdista koneen ulkopinnat ja ohjaustaulu mietoon pesuaineveteen kastetulla liinalla. Kuivaa lopuksi kaikki osat pehmeällä liinalla.
- Puhdista rumpu tarvittaessa teräksen puhdistukseen tarkoitetulla pesuainella.

Pesuainekotelon puhdistus

Alhaisten lämpötilojen ja nestemäisten pesuainekotelojen jatkuva käyttö altistaa pesuainekotelon mikrobikasvustolle.

- Puhdista siksi hygieniasyistä koko pesuainekotelo säännöllisesti.

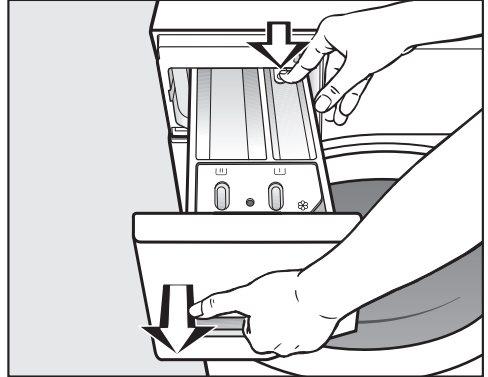

- Vedä pesuainekotelo vasteseen saakka, paina lukituksen vapautuspainiketta ja vedä kotelo kokonaan ulos.
- Puhdista pesuainelokerot lämpimällä vedellä.

Puhdistus ja hoito

Imuputken ja kanavan puhdistus

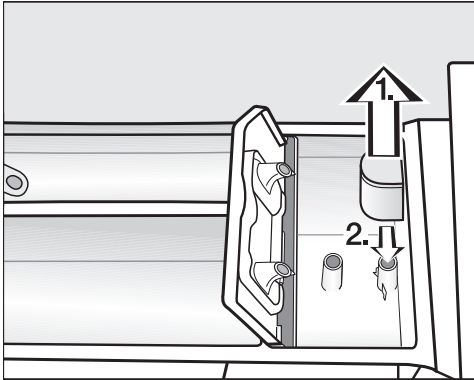

- Irrota imuputki lokeroista ja puhdista se lämpimällä juoksevilla vedellä.
- Puhdista myös putki, jonka päälle imuputki asetetaan.
- Työnnä imuputki takaisin paikalleen.

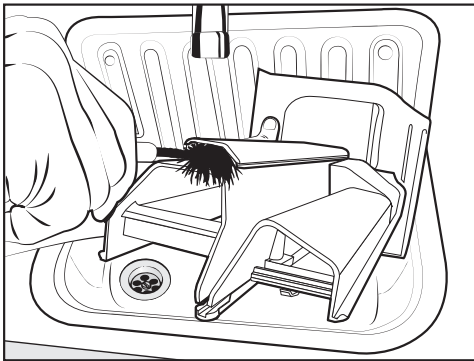

- Puhdista huuhteluainekanava lämpimällä vedellä ja esimerkiksi pulloharjalla.

Nestemäisellä tärkillä on taipumus tarttua pintoihin kiinni.

Jos käytät usein nestemäistä tärkkiä, puhdista imuputki erityisen perusteellisesti.

Pesuainekotelon sijoitusaukko

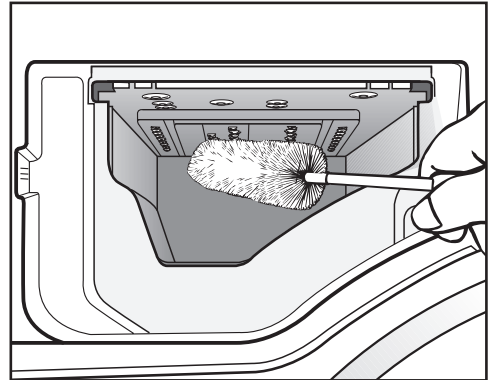

- Irrota veteen kastetun pulloharjan avulla pesuainejäämät ja kalkkikertymät myös pesuainekotelon sijoitusaukossa olevista tulovesisuuttimista.
- Aseta pesuainekotelo takaisin paikalleen.

Vinkki: Jätä pesuainekotelo vähän raolleen, jotta se saa kuivua.

Luukun lasin puhdistus

- Puhdista luukun lasi sisäpuolelta silloin tällöin. Puhdista myös luukun la-
sissa oleva metallisuojaus. Käytä mie-
toa pesuainevettä ja pehmeää liinaa.
- Kuivaa lopuksi kaikki osat pehmeällä
pyyhkeellä.

Rummun puhdistus

Jos peset jatkuvasti alhaisissa lämpöti-
loissa ja/tai käytät pelkästään neste-
mäistä pesuainetta, kuivaavaan pesu-
koneeseen voi kertyä mikrobikasvustoa
ja kone voi alkaa haista pahalle. Puhdis-
ta kuivaava pesukone ohjelmalla *Koneen
puhdistus*. Käynnistä puhdistusohjelma
viimeistään silloin, kun näyttöruutuun
tulee ilmoitus *Hygienia Info*.

Tulovesisihdin puhdistus

Kuivaavan pesukoneen tulovesiletkussa
on sihti, joka suojaa koneen tulovesi-
venttiiliä. Tulovesiletkun vapaassa pääs-
sä oleva sihti tulisi tarkistaa noin kuu-
den kuukauden välein. Jos vesijohtover-
kossa on usein katkoksia, sihti on hyvä
tarkistaa vielä tätäkin useammin.

- Sulje vesihana.
- Kierrä tulovesiletku irti hanasta.

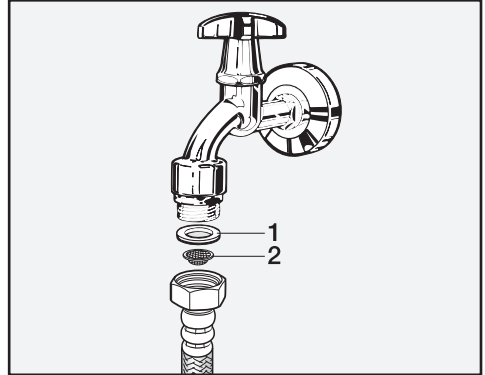

- Irrota kumitiiviste **1** urastaan.
- Käännä tulovesiletkun vapaa pää
alaspäin. Muovinen sihti **2** putoaa
pois.
- Puhdista muovisihti.
- Asenna osat takaisin päinvastaisessa
järjestyksessä.
- Kierrä tulovesiletkun kierreltiin tiukas-
ti takaisin paikalleen ja avaa vesiha-
naa varovasti. Jos liitäntä vuotaa, ki-
ristä kierreltiintä.

Tulovesisihti **on ehdottomasti** laitet-
tava takaisin paikalleen puhdistuksen
jälkeen.

Vianetsintä



Useimmat päivittäisessä käytössä syntyvät häiriöt ja ongelmat voit poistaa itse. Monissa tapauksissa säästät sekä aikaa että rahaa, kun sinun ei tarvitse kutsua huoltoliikettä paikalle.

Osoitteesta www.miele.com/service löydät tietoa siitä, miten poistat häiriöitä itse.









Seuraavien taulukoiden tarkoituksena on auttaa sinua löytämään häiriön tai vian mahdollinen syy.

Jotkin näyttöruudun ilmoitukset ovat monirivisiä, jolloin voit selata niitä ylös- tai alaspäin koskettamalla nuolipainikkeita ∇ tai \blacktriangle .

Ohjelma ei käynnisty

Ongelma	Syy ja toimenpide
Ohjaustaulu pysyy pimeänä.	Kuivaava pesukone ei saa virtaa. <ul style="list-style-type: none">■ Varmista, että pistotulppa on pistorasiassa.■ Varmista, että kyseisen pistorasian sulake on kunnossa.
	Kuivaava pesukone on kytkeytynyt automaattisesti pois päältä energian säästämiseksi. <ul style="list-style-type: none">■ Kytke kuivaava pesukone takaisin päälle kiertämällä ohjelmanvalitsinta.
Näyttöruutu pyytää sinua antamaan PIN-koodin.	PIN-koodi on otettu käyttöön. <ul style="list-style-type: none">■ Anna koneelle oikea PIN-koodi ja vahvista se. Ota PIN-koodi pois käytöstä, jollei halua, että kone kysyy PIN-koodia seuraavalla käyttökerralla.
Näyttöruudussa näkyy:  Kutsu huolto  Luukun lukitus Virhe F34	Luukku ei ole kunnolla kiinni. Luukun lukitus ei pääsyt napsautamaan kunnolla kiinni. <ul style="list-style-type: none">■ Sulje luukku uudelleen.■ Käynnistä ohjelma uudelleen.■ Ota yhteys valtuutettuun huoltoliikkeeseen, jos virheilmoitus tulee uudelleen näkyviin.

Ohjelman keskeytymisen jälkeen näkyvät virheilmoitukset

Ongelma	Syy ja toimenpide
 Veden tulo Katso 	<p>Kone ei saa vettä. Vedenotossa on jokin häiriö.</p> <ul style="list-style-type: none"> ■ Varmista, että vesihana on kokonaan auki. ■ Varmista, ettei tulovesiletku ole mutkalla. ■ Varmista, ettei vedenpaine ole liian alhainen. <p>Tulovesiletkun sihti voi olla tukossa.</p> <ul style="list-style-type: none"> ■ Puhdista sihti.
 Vedenpoisto Katso 	<p>Poistoventtiili voi olla tukossa tai siinä on jokin häiriö. Poistoletku on liian korkealla.</p> <ul style="list-style-type: none"> ■ Puhdista nukkasшти ja poistopumppu. ■ Varmista, että poistoletku on liitetty enintään 1 m korkeudelle.
 Vesiturva. Sulje Huolto  	<p>Mielen vesiturvajärjestelmä on aktivoitunut.</p> <ul style="list-style-type: none"> ■ Sulje vesihana. ■ Ota yhteys huoltoon.
 Huolto  Virhe F	<p>Koneessa on tekninen häiriö.</p> <ul style="list-style-type: none"> ■ Irrota kuivaava pesukone sähköverkosta. Irrota koneen pistotulppa pistorasiasta tai kytke sulake pois päältä. ■ Odota vähintään 2 minuuttia ennen kuin liität kuivaavan pesukoneen takaisin sähköverkkoon. ■ Kytke kuivaavan pesukoneen virta takaisin päälle. ■ Käynnistä ohjelma uudestaan. ■ Ota yhteys valtuutettuun huoltoliikkeeseen, jos virheilmoitus tulee uudelleen näkyviin.

Voit poistaa virheilmoituksen näyttöruudusta kiertämällä ohjelmanvalitsimen asentoon  ja kytkemällä kuivaavan pesukoneen virran pois päältä.

Vianetsintä

Ohjelman päättymisen jälkeen näkyvät virheilmoitukset

Ilmoitus	Syy ja toimenpide
i Tark. sihti + suutin	<p>Poistopumppu voi olla tukossa.</p> <ul style="list-style-type: none">■ Puhdista poistopumppu kappaleen "Vianetsintä" kohdan "Luukun avaaminen, kun poistopumppu on tukossa ja/tai sähkökatkon aikana" ohjeiden mukaisesti.■ Käynnistä pesuohjelma uudelleen puhdistuksen jälkeen. <p>Täyttöaukon yläreunassa oleva suutin on tukkeutunut nukasta.</p> <ul style="list-style-type: none">■ Poista nukka sormella. Älä käytä teräväreunaisia apuvälineitä.■ Käynnistä pesuohjelma uudelleen puhdistuksen jälkeen. <p>Jos virheilmoitus tulee uudelleen näkyviin, ota yhteys valtuutettuun huoltoliikkeeseen. Voit jatkaa kuivaavan pesukoneen käyttöä, vaikka kaikki toiminnot eivät ole käytettävissä.</p>
i Tarkista täyttö	<p>Rummussa ei ole pyykkiä.</p> <p>Pyykkiä on liian vähän. Pyykki on vielä kosteaa, koska kone ei pysty tunnistamaan jäännöskosteutta.</p> <ul style="list-style-type: none">■ Kuivaa pienet pyykkimäärät jatkossa valitsemalla <i>kuivausaika</i>. <p>Pyykkimäärä oli liian suuri valitsemaasi kuivausohjelmaan.</p> <ul style="list-style-type: none">■ Noudata kohdassa "Ohjelmanvalintataulukko" ilmoitettuja kuivausohjelmien enimmäistäyttömääriä.
i Käynnistä "Nukan huuhtelu" valikon kohdasta "Hoito"	<p>Et ole käyttänyt ohjelmaa <i>Nukan huuhtelu</i> pitkään aikaan.</p> <ul style="list-style-type: none">■ Käynnistä <i>Nukan huuhtelu</i> -ohjelma kappaleen "Pesu ja kuivaus" kohdassa "Ohjelma Nukan huuhtelu" neuvotulla tavalla.

Nämä ilmoitukset näkyvät näyttöruudussa ohjelman päätyttyä ja kun kytket kuivaavan pesukoneen päälle. Ilmoitukset on kuitattava hipaisupainikkeella OK.



Ohjelman päättymisen jälkeen näkyvät virheilmoitukset

Ilmoitus	Syy ja toimenpide
<p>i Suorista pesukone</p>	<p>Pyykin sileytystä ei voitu suorittaa ohjelman lopussa.</p> <ul style="list-style-type: none"> ■ Varmista, että kuivaava pesukone on luotisuorassa, ks. kappale "Asennus", kohta "Kuivaavan pesukoneen suoristaminen". ■ Varmista, että poistoletku on liitetty enintään 1,0 m korkeudelle. <p>Jos virheilmoitus tulee uudelleen näkyviin, ota yhteys valtuutettuun huoltoliikkeeseen. Voit jatkaa kuivaavan pesukoneen käyttöä, vaikka kaikki toiminnot eivät ole käytettävissä.</p>
<p>i Hygienia-info: käytä väh. 75 °C ohjelmaa tai tee "Koneen puhdistus"</p>	<p>Et ole käynnistänyt pitkiin aikoihin yli 60 °C:n pesuohjelmaa.</p> <ul style="list-style-type: none"> ■ Jottei kuivaavaan pesukoneeseen pääse muodostumaan bakteerikasvustoja ja pahaa hajua, käynnistä ohjelma <i>Koneen puhdistus</i> ja käytä Mielen koneenpuhdistusainetta tai jauhemaista yleispuhdistusainetta.

Nämä ilmoitukset näkyvät näyttörudussa ohjelman päätyttyä ja kun kytket kuivaavan pesukoneen päälle. Ilmoitukset on kuitattava hipaisupainikkeella OK.

Vianetsintä

Kuivaavan pesukoneen yleisiä ongelmia

Ongelma	Syy ja toimenpide
Pesukone ei pysy linkouksen aikana vakaasti paikallaan.	Pesukoneen säätöjalat on säädetty huonosti ja niiden vastakiinnitys on löystynyt. <ul style="list-style-type: none">■ Tasapainota pesukone uudelleen ja varmista säätöjalkojen vastakiinnitys.
Epämääräisiä pumpun ääniä.	Kyseessä ei ole häiriö! Ryytvävät äänet poistopumpun toiminnan alkaessa ja loppuessa kuuluvat asiaan.
Linkouksen ääniä kuivauksen aikana	Kyseessä ei ole häiriö! Myös kuivausohjelmiin sisältyy linkous (lämpölinkous).
Kuivaava pesukone ei ole lingonnut pyykkiä tavalliseen tapaan ja pyykki on vielä märkää.	Pyykki on jakautunut erittäin epätasaisesti pesurumpuun, minkä vuoksi loppulinkousnopeus alenee automaattisesti. <ul style="list-style-type: none">■ Pese vastaisuudessa aina erikokoisia vaatekappaleita samalla kertaa, jotta pyykki jakautuu tasaisesti pesurumpuun.
Pesuainekoteloon jää paljon pesuainetta.	Vedenpaine ei ole riittävä. <ul style="list-style-type: none">■ Puhdista tulovesiletkujen sihdit.■ Valitse <i>Vesi plus</i>.
	Jauhemaiset pesuaineet saattavat paakkuuntua, jos käytät samalla vedenpehmennysainetta. <ul style="list-style-type: none">■ Puhdista pesuainekotelo huolellisesti. Annostele jatkossa ensin pesuaine ja vasta sitten vedenpehennysaine.
Cap-kapselin vieressä huuhteluainelokerossa on vettä.	Et ole ottanut käyttöön Cap-annostusta hipaisupainikkeella  tai olet unohtanut vaihtaa tyhjentyneen Cap-kapselin uuteen edellisen pesukerran jälkeen. <ul style="list-style-type: none">■ Kun käytät Cap-annostusta seuraavan kerran, muista ottaa annostus käyttöön hipaisupainikkeella .■ Irrota ja hävitä tyhjentyneet Cap-kapselit jokaisen käyttökerran jälkeen.
	Pesuainelokeron imuputki, jonka päälle Cap asetetaan, on tukkeutunut. <ul style="list-style-type: none">■ Puhdista imuputki.

Kuivaavan pesukoneen yleisiä ongelmia

Ongelma	Syy ja toimenpide
<p>Huuhteluaine ei huuhtoudu kokonaan tai huuhteluainelokeroon ☼ jää normaalia enemmän vettä.</p>	<p>Imuputki on pois paikaltaan tai tukossa.</p> <ul style="list-style-type: none"> ■ Puhdista imuputki, ks. kappaleen “Puhdistus ja hoito” kohta “Pesuainelokeroiden puhdistus”.
<p>Cap-kapselissa on vielä nestettä ohjelman päätyttyä.</p>	<p>Pesuainelokeron imuputki, jonka päälle Cap asetetaan, on tukkeutunut.</p> <ul style="list-style-type: none"> ■ Puhdista imuputki. <p>Kyseessä ei ole häiriö! Teknisistä syistä Cap-kapseliin jää hiukan vettä käytön jälkeen.</p>
<p>Näyttörüudun kieli on vaihtunut toiseksi.</p>	<p>Olet valinnut jonkin muun kielen asetukseen “Kieli  ■ Valitse kieli uudelleen. <p>Lipun merkin perusteella löydät kohdan, josta kieli muutetaan toiseksi.</p> </p>
<p>Näyttörüutu pysyy pimeänä.</p>	<p>Näyttörüutu sammuu tietyn ajan kuluttua automaattisesti (valmiustila).</p> <ul style="list-style-type: none"> ■ Paina mitä tahansa painiketta. Näyttörüutu poistuu valmiustilasta.
<p>Näyttörüudussa näkyvä jäljellä oleva aika vaihtuu ohjelman aikana.</p>	<p>Jäljellä olevan ajan näyttö tarkentuu ohjelman aikana pesu- ja kuivausprosessin edistymisen perusteella.</p>

Vianetsintä

Kuivaavan pesukoneen yleisiä ongelmia

Ongelma	Syy ja toimenpide
Pesuainekotelosta valuu vaahtoa ohjelman <i>Nukan huuhtelu</i> aikana.	Pesualtaassa on vielä pesuainejäämiä edelliseltä pesukerralta. <ul style="list-style-type: none">■ Annostele koneeseen oikea määrä pesuainetta.■ Noudata pesuainepakkauksen annostussuosituksia.
Rummussa on ohjelman <i>Nukan huuhtelu</i> päätyttyä vaahtoa.	Ohjelma <i>Nukan huuhtelu</i> huuhtelee myös pesuainejäämät pesualtaasta. Siitä voi muodostua vaahtoa. <ul style="list-style-type: none">■ Käytä ohjelmaa <i>Nukan huuhtelu</i> säännöllisesti, niin pesualtaaseen ei pääse kertymään pesuainejäämiä.
Rummussa on ohjelman <i>Nukan huuhtelu</i> päätyttyä nukkaa.	Edellisestä ohjelman <i>Nukan huuhtelu</i> käytöstä on kulunut pitkä aika. <ul style="list-style-type: none">■ Poista nukka rummusta.■ Käytä ohjelmaa <i>Nukan huuhtelu</i> säännöllisesti.
Kuivaava pesukone haisee.	Olet jättänyt muistutuksen koneen puhdistamisesta (Hygieniä Info) huomioimatta. Et ole käynnistänyt pitkiin aikoihin yli 60 °C:n pesuohjelmaa. <ul style="list-style-type: none">■ Pesurummun puhdistamiseksi ja hajunmuodostuksen estämiseksi sinun tulee seuraavaksi käynnistää ohjelma <i>Koneen puhdistus</i> ja käyttää Mielen koneenpuhdistusainetta tai jauhemaista yleispuhdistusainetta. <p>Olet sulkenut pesukoneen luukun ja pesuainekotelon otettuasi pyykit pois koneesta.</p> <ul style="list-style-type: none">■ Jätä koneen luukku ja pesuainekotelo vähän raolleen, jotta ne saavat kuivua.

Pesutulos ei ole tyydyttävä

Ongelma	Syy ja toimenpide
Pestyissä tekstiileissä on valkoisia, pesuainetta muistuttavia jäänteitä.	<p>Pesuaine sisältää vettä pehmentäviä aineosia (zeoliitteja), jotka eivät ole vesiliukoisia. Nämä aineosat ovat tarttuneet tekstiileihin.</p> <ul style="list-style-type: none"> ■ Yritä poistaa zeoliittijäämät harjaamalla vaatetta, kun se on kuivunut kokonaan. ■ Pese tummat tekstiilit vastaisuudessa nestemäisellä pesuaineella. Nestemäiset pesuaineet eivät yleensä sisällä zeoliitteja. ■ Pese tummat tekstiilit ohjelmalla <i>Tumma pyykki</i>.
Pyykki ei tullut puhtaaksi nestemäisellä pesuainella.	<p>Nestemäiset pesuaineet eivät sisällä valkaisuaineita, joten ne eivät poista hankalimpia tahroja, kuten marja-, kahvi- ja teetahroja.</p> <ul style="list-style-type: none"> ■ Käytä Mielen 2-vaihejärjestelmää. Pesuaineen UltraPhase 2 oikea-aikaisen annostuksen ansiosta tahrat irtoavat tehokkaasti. ■ Käytä valkaisevaa pesuainetta.
Pestyssä pyykissä on harmaita elastisia tahroja.	<p>Pestävässä pyykissä on ollut niin paljon rasvatahroja, ettei käyttämäsi pesuainemäärä ole riittänyt irrottamaan rasvaa kuiduista.</p> <ul style="list-style-type: none"> ■ Käytä jatkossa vastaavan pyykin pesuun enemmän pesuainetta tai käytä nestemäistä pesuainetta. ■ Puhdista kone ennen seuraavan ohjelman käynnistämistä käynnistämällä ohjelma <i>Koneen puhdistus</i>. Käytä Mielen koneenpuhdistusainetta tai jauhe- maista yleispesuainetta.

Vianetsintä

Kuivaustulos ei ole tyydyttävä

Ongelma	Syy ja toimenpide
Pyykki on kuivauksen jälkeen liian kosteaa ja näyttöruutuun tulee ilmoitus: Tarkista täyttö	<p>Pyykkiä on liian vähän. Elektroniikka ei tunnistanut jäännöskosteutta oikein.</p> <ul style="list-style-type: none">■ Käynnistä ohjelma uudelleen ja valitse kuivusasteen sijaan <i>kuivausaika</i>.■ Kuivaa pienet pyykkimäärät jatkossa valitsemalla <i>kuivausaika</i>. <p>Pyykki on linkouksen aikana litistynyt renkaaksi, koska pyykki oli jakautunut epätasaisesti. Pyykki on lämpölinkouksen aikana litistynyt renkaaksi, koska pyykki oli liian kosteaa tai valittu linkousnopeus oli liian suuri.</p> <ul style="list-style-type: none">■ Avaa luukku ja pöyhi pyykkiä ilmavammaksi.■ Käynnistä kuivausohjelma uudelleen ja valitse alhaisempi linkousnopeus tai valitse kuivusasteen sijaan <i>kuivausaika</i>.
Pyykki tuntuu kuivauksen jälkeen vielä kostealta.	<p>Lisätoiminto <i>Lämmin sileyty</i>s on ollut valittuna.</p> <ul style="list-style-type: none">■ Ota tekstiilit pois koneesta ja ripusta ne vaatepuulle kuivumaan. <p>Lämmin pyykki voi tuntua kostealta.</p> <ul style="list-style-type: none">■ Levitä pyykit, jotta lämpö pääsee haihtumaan.
Pyykki on liian kuivaa tai liian kosteaa kuivauksen jälkeen.	<p>Haluamasi jäännöskosteus on kahden kuivusasteen väliltä.</p> <ul style="list-style-type: none">■ Muuta tarvittaessa kuivusasteita kappaleen "Asetukset" kohdan "Kuivusasteet" mukaisesti.
Pesurummussa on vettä kuivauksen jälkeen.	<p>Vedenpoisto on estynyt.</p> <ul style="list-style-type: none">■ Puhdista poistopumppu ja nukkasiihti tämän kappaleen kohdassa "Luukun avaaminen, kun poistopumppu on tukossa ja/tai sähkökatkon aikana" annettujen ohjeiden mukaisesti. Tarkista myös poistotietkän poistokorkeus.

Täyttöluukku ei voi avata

Ongelma	Syy ja toimenpide
Luukku ei voi avata ohjelman aikana.	Luukku pysyy lukittuna käynnissä olevan pesuohjelman ajan. <ul style="list-style-type: none"> ■ Noudata kappaleen “Ohjelman kulun muuttaminen” kohdan “Pyykin lisääminen” ohjeita.
	Rummussa on vettä ja kuivaava pesukone ei pysty poistamaan sitä. <ul style="list-style-type: none"> ■ Puhdista poistopumppu ja nukkasieppi tämän kohdassa “Luukun avaaminen, kun poistopumppu on tukossa ja/tai sähkökatkon aikana” annettujen ohjeiden mukaisesti.
	Pesurummussa on liikaa vettä. <ul style="list-style-type: none"> ■ Lopeta ohjelma. Kuivaava pesukone pumppaa veden pois.
Ohjelman päätyttyä tai ohjelman keskeytyksen jälkeen näyttörudussa näkyy: Lisäjäähdytys	Turvallisuuden vuoksi luukku ei voi avata, jos rummun lämpötila on yli 55 °C pesun aikana tai yli 70 °C kuivauksen aikana. <ul style="list-style-type: none"> ■ Odota, kunnes rummun lämpötila on laskenut tarpeeksi ja ilmoitus häviää näytöstä.
Näyttörudussa näkyy: Kutsu huolto  Luukun avaus Virhe F35	Luukun lukitus on mennyt jumiin. <ul style="list-style-type: none"> ■ Ota yhteys huoltoon.

Vianetsintä

Luukun avaaminen, kun poistopumppu on tukossa ja/tai sähkökatkon aikana

- Kytke kuivaava pesukone pois päältä.

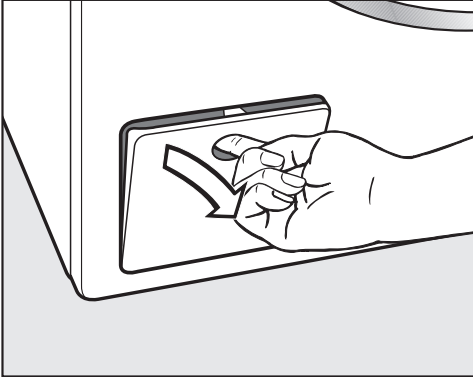

- Avaa poistopumpun luukku.

Jos poistopumppu on tukossa

Jos poistopumppu on tukossa, kuivaavassa pesukoneessa voi olla suuri määrä vettä.

 Kuuman pesuveden aiheuttama palovammojen vaara.

Koneesta poistuva vesi on erittäin kuumaa, jos olet juuri pessyt pyykkiä korkeassa lämpötilassa.

Laske pesuvesi varovasti pois.

Poistopumpun tyhjennys

Älä kierrä nukkasihtejä kokonaan ulos.

- Aseta poistopumpun luukun alle laakea astia, esim. yleispelti.

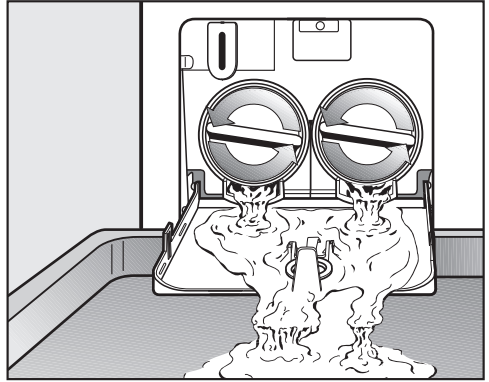

- Kierrä nukkasihtejä varovasti auki, kunnes aukoista alkaa valua vettä.
- Jos haluat keskeyttää vedentulon, kierrä nukkasihdit takaisin kiinni.

Kun vedentulo lakkaa:

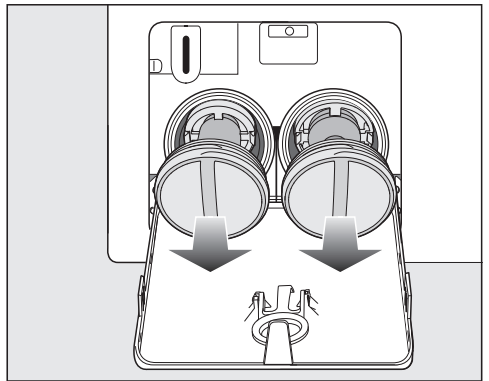

- Kierrä nukkasihdit kokonaan ulos.

Nukkasihdin puhdistus

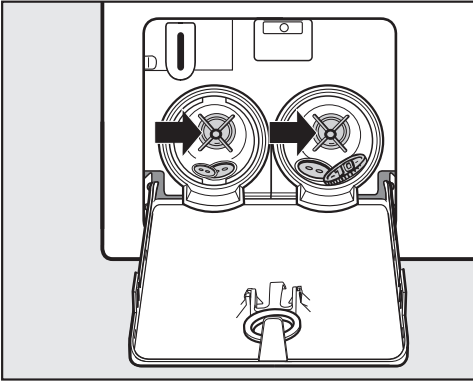

- Puhdista nukkasihdit huolellisesti.
- Varmista, että poistopumpun siivekkeet pääsevät pyörimään kunnolla ja poista sinne takertuneet ylimääräiset esineet (napit, kolikot yms.). Puhdista myös nukkasihdin sisätila.

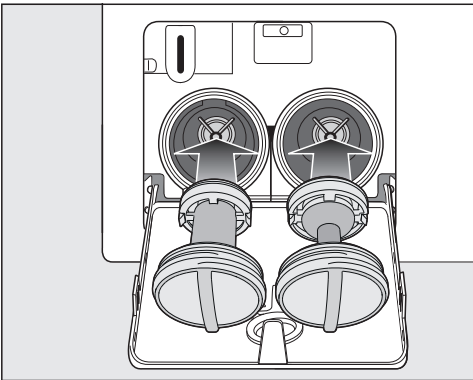

- Kierrä nukkasihdit paikoilleen oikealle ja vasemmalle ja kiristä ne huolellisesti.

⚠ Vuotavan veden aiheuttamien vahinkojen vaara.

Jollet kierrä nukkasihdettä kunnolla paikalleen, kuivaavasta pesukoneesta vuotaa vettä.

Kierrä nukkasihdit paikalleen ja kiristä ne huolellisesti.

Luukun avaaminen

⚠ Pyörivän rummun aiheuttama loukkaantumisvaara.

Älä koskaan työnnä kättäsi pyörivään rumpuun, vaan odota aina, että se pysähtyy kokonaan. Muuten voit loukata itsesi.

Varmista aina, että rumpu on kokonaan pysähtynyt ennen kuin kosket siihen.

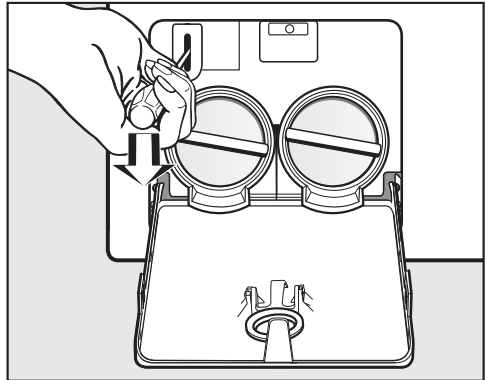

- Vapauta luukun lukitus ruuvitaltan avulla.
- Vedä luukku auki.

Huolto

Osoitteesta www.miele.com/service löydät tietoa Miele varaosista ja siitä, miten poistat häiriötä itse.

Yhteydenotto häiriötilanteissa

Ellet saa itse poistetuksi toimintahäiriötä, ota yhteys Mielen koneita ja laitteita myyvään liikkeeseen tai Mielen asiakaspalveluun.

Mielen huollon voit varata verkossa osoitteesta www.miele.fi/huolto.

Mielen asiakaspalvelun yhteystiedot löydät tämän vihkosen takakannesta.

Asiakaspalvelu tarvitsee laitteen mallitunnisteen ja valmistusnumeron (Fabr./SN/Nr.). Nämä tiedot löytyvät arvokilvestä.

Arvokilpi sijaitsee luukun sisäpuolella, lasin yläpuolella.

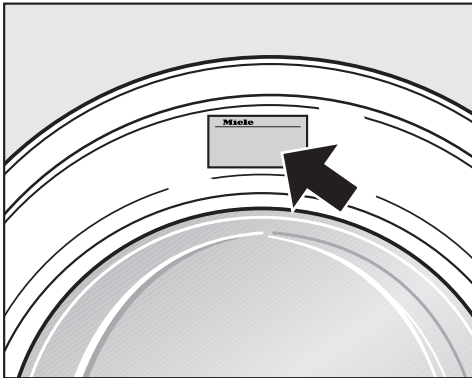

Takuu

Tälle laitteelle on myönnetty kahden (2) vuoden takuu.

Lisätietoja takuuehdoista löydät laitteen mukana toimitetusta erillisestä takuuvihkosesta.

Erikseen ostettavat lisävarusteet

Mahdollisia lisävarusteita ja varaosia tähän kuivaavaan pesukoneeseen saat Miele-kauppiaaltasi tai valtuutetusta Miele-huoltoliikkeestä.

EPREL-tietokanta

01.03.2021 alkaen energiamerkintään ja ekologista suunnittelua koskeviin vaatimuksiin liittyvät tiedot löytyvät eurooppalaisesta tuotetietokannasta (EPREL). Tietokantaan pääsee linkistä <https://eprel.ec.europa.eu/>. Tietokannasta etsitään tietoa mallitunnisteen perusteella.

















Mallitunnisteen löydät koneen arvokilvestä.



Miele Made in xxx
Mod.: XXXxxx
M-Nr.: xxxxxxxx Type: XXxx-X
Nr.: xxxxxxxx
Miele Service
www.miele.com/service





Tekstiilien hoito-ohjeet





Pesu	
Pesuvadissa näkyvä asteluku ilmoittaa korkeimman mahdollisen lämpötilan, jossa voit pestä tekstiilin.	
	Kestää normaalia mekaanista käsittelyä
	Edellyttää hellävaraista mekaanista käsittelyä
	Edellyttää erittäin hellävaraista mekaanista käsittelyä
	Vain käsinpesu sallittu
	Vesipesu kielletty



Esimerkki ohjelman valinnasta

Ohjelma	Tekstiilien hoito-ohjeet
ECO 40–60	 
Puuvilla	     
Siliävät kuidut	    
Hienopyykki	 
Villa	

Kuivaus	
	Normaali lämpötila
	Alennettu lämpötila
	Rumpukuivaus kielletty

Silitys ja kuumamankelointi	
	n. 200 °C
	n. 150 °C
	n. 110 °C
	Höyrysilitys saattaa aiheuttaa korjaamattomia vaurioita.
	Silitys/kuumamankelointi kielletty

Hoito-ohjeet pesuloille	
	Puhdistus kemiallisilla liuottimilla. Kirjain merkitsee käytettävää liuotinta.
	
	Wet-Clean -puhdistus
	Kemiallinen pesu kielletty

Valkaisu	
	Kaikki hapettavat valkaisuaineet sallittu
	Vain happeen perustuvat valkaisuaineet sallittu
	Valkaisu kielletty

Asennus

Näkymä etupuolelta

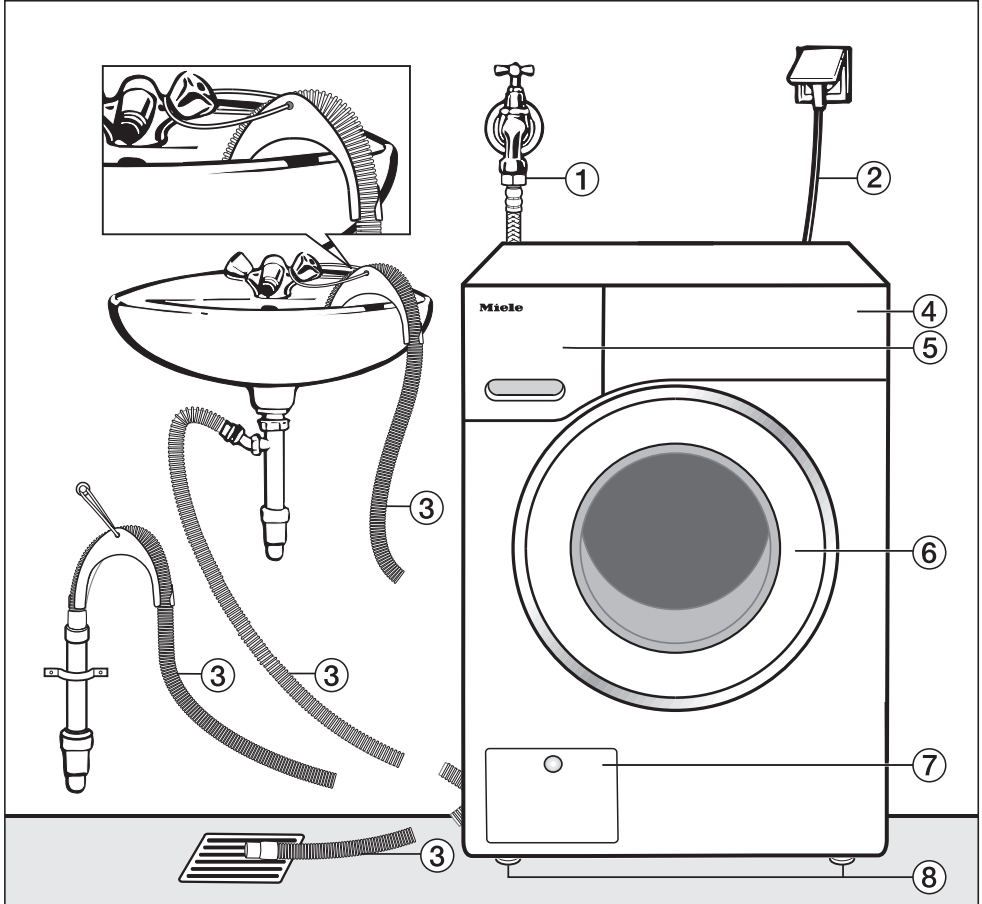

- ① Tulovesiletku (Waterproof-metallia, metallivahvisteinen letku)
- ② Sähköliitäntä
- ③ Poistoletku (jossa irrotettava koukku-pää) erilaisine poistomahdollisuuksi-neen
- ④ Ohjaustaulu
- ⑤ Pesuainekotelo
- ⑥ Luukku
- ⑦ Nukkasihdin, poistopumpun ja vara-aukaisimen luukku
- ⑧ 4 säätöjalkaa

Näkymä takapuolelta

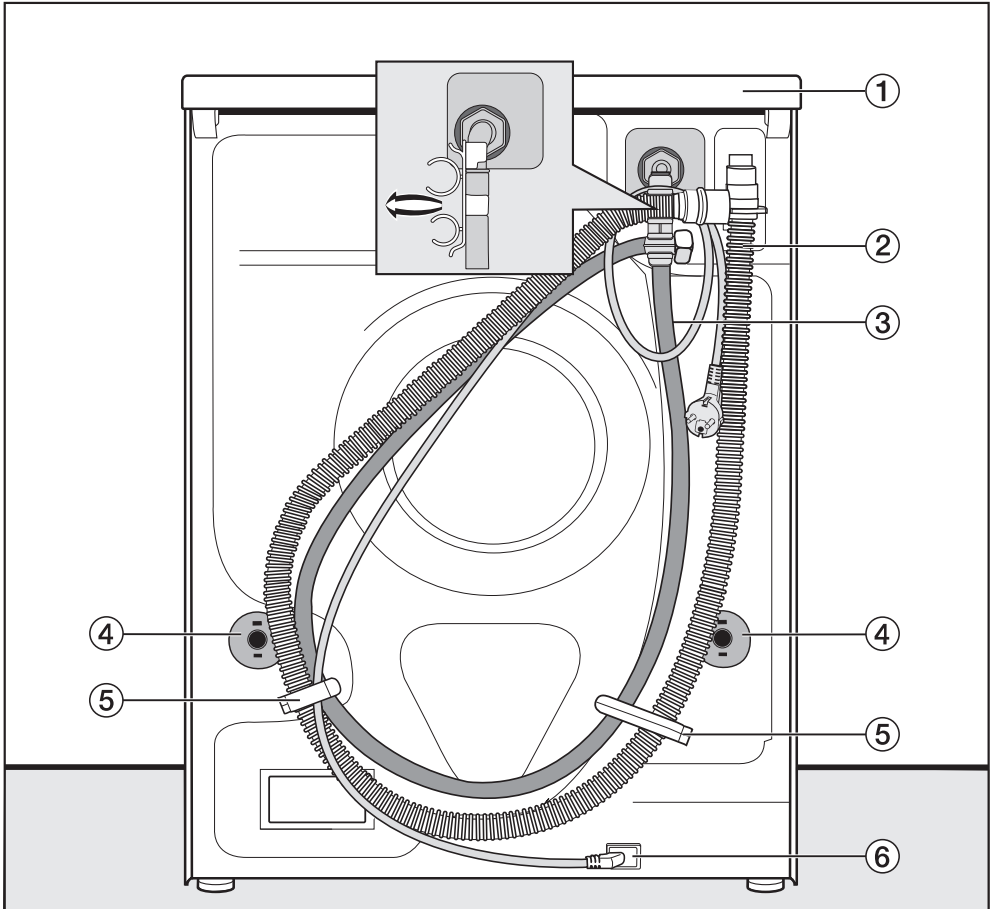

- | | |
|--|--|
| ① Kansilevyn uloke, josta koneeseen voidaan tarttua kuljetuksen aikana | ④ Kiertolukitsimet ja kuljetustuet |
| ② Poistoletku | ⑤ Kuljetuspidikkeet tulo- ja poistovesiletkua varten |
| ③ Tulovesiletku | ⑥ Sähköliitântä |

Asennus

Sijoitusalue

Paras mahdollinen sijoitusalue koneelle on betonilattia. Kone linkoaa vakaammin kovalla alustalla kuin esimerkiksi puulattialla tai muuten epävakaaalla alustalla.

Huomaa seuraava:

- Asenna kuivaava pesukone tukevasti vaakasuoraan asentoon.
- Vältä kuivaavan pesukoneen sijoittamista pehmeälle lattiapinnalle, niin kone ei täriselä lingotessaan.

Jos joudut sijoittamaan koneen puurakenteiselle lattialle:

- Kiinnitä kuivaavan pesukoneen alle tukeva puulevy (vähintään 59 x 52 x 3 cm). Kiinnitä puulevy ainakin kahteen lattiaan kannattavaan palkkiin, älä pelkkiin lattialautoihin.

Vinkki: Sijoita kuivaava pesukone mahdollisuuksien mukaan huoneen nurkkaan, sillä nurkissa lattia on aina tukevin.

⚠ Alustaan kiinnittämätön kuivaava pesukone aiheuttaa loukkaantumisvaaran.

Jos kuivaava pesukone sijoitetaan (betoniselle tai muuratulle) jalustalle, se voi pudota linkouksen aikana. Kiinnitä kuivaava pesukone jalustaan kiinnityssangalla (erikseen ostettava lisävaruste).

Kuivaavan pesukoneen kantaminen sijoituspaikkaan

⚠ Irtoavan kannen aiheuttama loukkaantumisvaara.

Kansilevyn takaosan kiinnitys voi haurastua ajan mittaan. Tällöin kansilevy saattaa murtua kannettaessa.

Tarkasta kansilevyn kiinnitys ennen kuin nostat konetta kansilevystä.

- Nosta kuivaavaa pesukonetta etumaisista säätöjaloista ja takapuolelta koneen kansilevyn ulokkeesta.

Kuljetustuen irrotus

Vasemmanpuoleisen kuljetustuen tangon irrotus

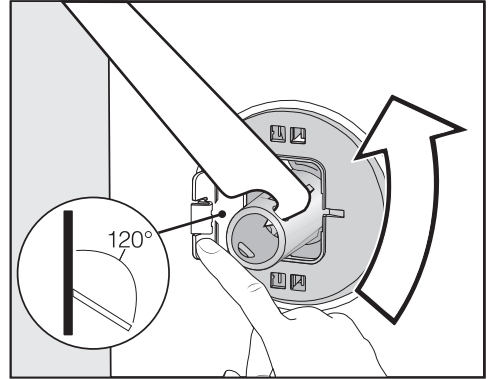

- Paina liuskaa ulospäin ja kierrä kuljetustuen tankoa 90° mukana toimittulla kita-avaimella.

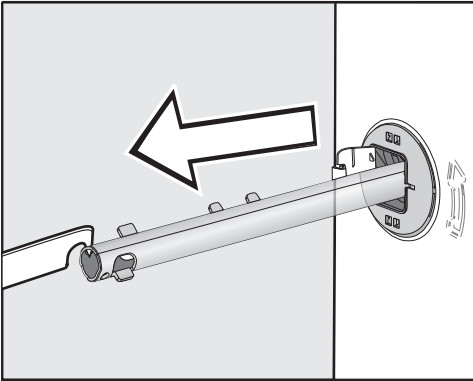

- Vedä kuljetustuen tanko ulos.

Oikeanpuoleisen kuljetustuen tangon irrotus

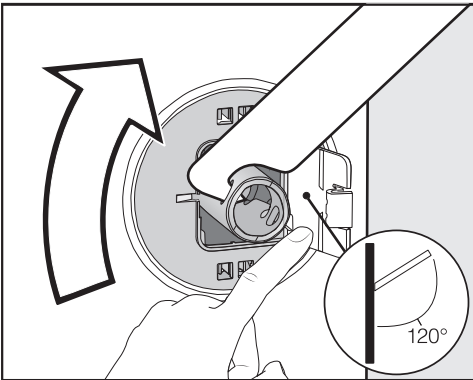

- Paina liuskaa ulospäin ja kierrä kuljetustuen tankoa 90° mukana toimittulla kita-avaimella.

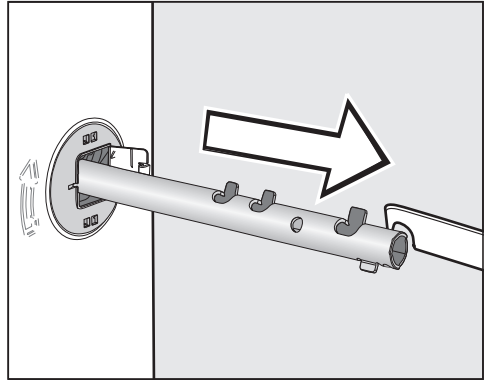

- Vedä kuljetustuen tanko ulos.

Aukkojen peittäminen

⚠ Terävät reunat aiheuttavat loukkaantumisvaaran.

Avoimeksi jätetyt aukot aiheuttavat loukkaantumisvaaran.

Sulje ehdottomasti kuljetustuesta jääneet aukot.

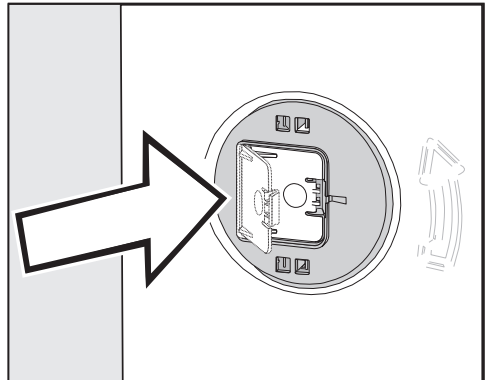

- Paina läppiä tukevasti kiinni niin, että ne napsahtavat paikalleen.

Asennus

Kuljetustuen asennus

 Vääränlainen kuljetus vaurioittaa konetta.

Kuivaava pesukone voi vaurioitua, jos kuljetat sitä ilman kuljetustukia. Säilytä kuljetustuki. Asenna kuljetustuki takaisin paikalleen ennen kuin alat kuljettaa kuivaavaa pesukonetta esim. muuton yhteydessä.

Sijoitus työtason alle

 Kuivaavan pesukoneen kantta ei saa irrottaa.

Voit työntää kuivaavan pesukoneen (kansineen) yhtenäisen työtason alle, jos työtason korkeus on riittävä.

Läppien avaaminen

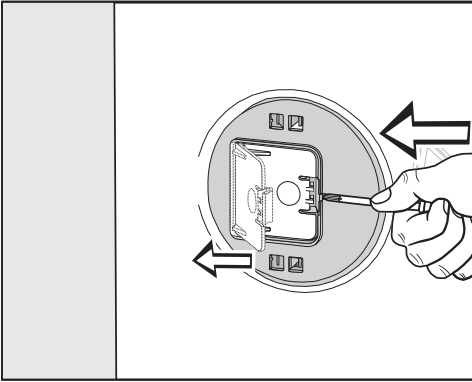

- Paina läpän salpaa terävällä esineellä, esim. kapeateräisellä ruuvitaltalla.

Läppä avautuu.

Kuljetustuen tangon asennus

- Noudata tankojen irrottamisen ohjetta päinvastaisessa järjestyksessä.

Vinkki: Nosta rumpua hieman, niin tangot menevät paremmin paikalleen.

Kuivaavan pesukoneen suoristaminen

Kuivaava pesukone on asennettava luotisuoraan ja siten, että se seisoo vakaasti kaikkien neljän jalan varassa. Vain tällöin kone voi toimia moitteettomasti.

Väärin tehty asennus lisää koneen veden- ja energiankulutusta. Lisäksi kone voi siirtyä paikaltaan.

Säätöjalan pidentäminen ja lukitseminen

Kuivaavassa pesukoneessa on tasapainottamista varten neljä säätöjalkaa. Kone toimitetaan kaikki säätöjalat sisään kierrettyinä.

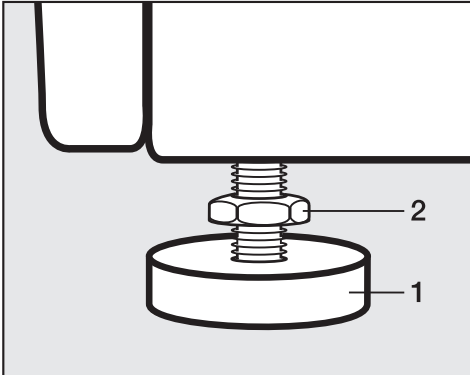

- Avaa vastamutterin **2** lukitus vääntämällä vastamutteria myötäpäivään mukana toimitetulla kita-avaimella. Kierrä sitten vastamutteria **2** yhdessä säätöjalan **1** kanssa ulospäin.

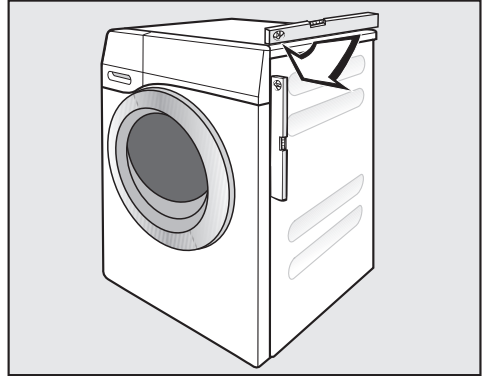

- Tarkista vesivaa'alla, että kuivaava pesukone on luotisuorassa.
- Pidä säätöjalkaa **1** paikallaan putki-pihtiin avulla. Kierrä samalla vastamutteria **2** takaisin vastapäivään koneen runkoa vasten. Käytä tähän mukana toimitettua kita-avainta.

⚠ Huonosti suoristettu kuivaava pesukone aiheuttaa vaurioiden vaaran.

Jos vastamutterit jäävät kiristämättä, kuivaava pesukone voi liikkua käytön aikana.

Kiristä kaikkien neljän jalan vastamutterit tiukasti koneen runkoa vasten. Tarkista myös niiden säätöjalkojen lukitus, joita et avannut tasapainotuksen aikana.

Asennus

Mielen vesiturvajärjestelmä

Mielen vesiturvajärjestelmä suojaa kattavasti erilaisilta vesivahinkotilanteilta.

Vesiturvajärjestelmä koostuu pääasiallisesti seuraavista osista:

- tulovesiletku
- elektroniikka sekä vuoto- ja ylitäyttö-suoja
- poistovesiletku

Tulovesiletku

- Varmuusventtiilin painesuojaus

Tulovesiletku kestää yli 14 000 kPa:n ylipaineen.

- Tulovesiletkun suojapinnoite

Tulovesiletkussa on metallivahvistetun suojapinnoite, joka suojaa itse letkua vahingoittumiselta.

Elektroniikka ja koneen ulkovaippa

- Pohja-allas

Kuivaavasta pesukoneesta vuotamaan pääsevä vesi kerääntyy pohjaltaaseen. Uimurikytkin sulkee vedentulon magneettiventtiilit. Vedentulo katkeaa. Kone pumppaa pesualtaassa olevan veden pois.

- Ylivuotosuoja

Ylivuotosuoja estää kuivaavan pesukoneen vesimäärän nousun liian suureksi. Jos vesimäärä nousee yli tietyn rajan, poistopumppu kytkeytyy päälle ja pumppaa veden hallitusti pois.

Poistovesiletku

Poistoletkussa on erityinen ilmausjärjestelmä. Järjestelmä estää ns. lappovaihtuksen, eli veden imeytymisen pois koneesta kesken ohjelman.

Tulovesiliitântä

 Likainen tulovesi aiheuttaa terveysvaaran ja koneen vaurioitumisen vaaran.

Pesukoneessa käytettävän veden on oltava juomavesilaatua.

Liitä pesukone aina vesijohtoveteen.

Kuivaavan pesukoneen saa liittää vesijohtoverkkoon ilman erillisiä takaisinvirtauksen varolaitteita, sillä laite on DIN-normien mukainen.

Käytettävän vesijohtoveden paineen on oltava vähintään 100 kPa ja se saa olla enintään 1 000 kPa. Jos paine on yli 1 000 kPa, koneeseen on asennettava paineentasausventtiili.

Vesiliitântää varten tarvitset vesihanan, jossa on 3/4" kierteet. Jos tällaista vesihanaa ei ole käytettävissä, kuivaavan pesukoneen liitântä juomavesiverkkoon on ehdottomasti jätettävä valtuutetun putkiasentajan tehtäväksi.

Vesiliitântä on paineen alaisena.

Tarkista siksi liitännän tiiviys avamalla vesihanaa ensin hitaasti. Jos liitântä vuotaa, korjaa tiivisteiden ja liittimen asentoa.

Kuivaava pesukone **ei** sovellu liitettäväksi lämpimään veteen.

Varmista että tulovesiletkun sihti on aina paikallaan. Sihti suojaa pesukoneen tulovesiventtiiliä.

Älä missään tapauksessa poista sihtiä.

Lisävaruste - jatkoletku

Lisävarusteena voit tilata Miele-huollos-ta tai Miele-kauppiaaltaasi metallivahvis-teisen jatkoletkun, jonka pituus on 1,5 m.

Huolto

Jos joudut uusimaan letkun, käytä alkuperäisiä Mielen letkuja, jotka kestävät vähintään 14 000 kPa:n paineen.

Asennus

Poistovesiliitäntä

Poistopumppu pumppaa poistoveden 1 metrin korkeuteen asti. Jotta poistovesi pääsee vapaasti virtaamaan, poistoletkun on oltava mahdollisimman suorassa. Tarvittaessa voit kiinnittää letkun päähän koukkupään. Tarvittaessa voit pidentää poistoletkua 5 metriin saakka. Tähän tarvittavat lisävarusteet voit tilata Miele-huollosta.

Jos veden poistokorkeus on yli 1 m (kuitenkin enintään 1,8 metriä), voit hankkia Miele-huollosta vaihtopoistopumpun. Jos poistokorkeus on yli 1 m, voit pidentää tätä letkua enintään 2,5 m pituiseksi. Tähän tarvittavat lisävarusteet voit tilata Miele-huollosta.

Poistoletkun sijoitusvaihtoehdot

1. Ripustus käsienpesu- tai huuhtelu-altaaseen:

Huomaa seuraava:

- Varmista ettei poistoletku pääse putoamaan altaasta!
- Jos johdat poistoveden pesualtaaseen, sen täytyy poistua altaasta riittävän nopeasti. Muuten se voi tulla altaan reunojen yli tai imeytyä takaisin kuivaavaan pesukoneeseen.

2. Poistoletkun kiinnitys erilliseen poistoputkeen kumiliittimen avulla.

3. Poistoveden johtaminen lattiakäivöön.

4. Poistoletkun kiinnitys pesualtaan viemärintiputkeen muoviliittimen avulla.

Poistoletkun kiinnitys pesualtaaseen

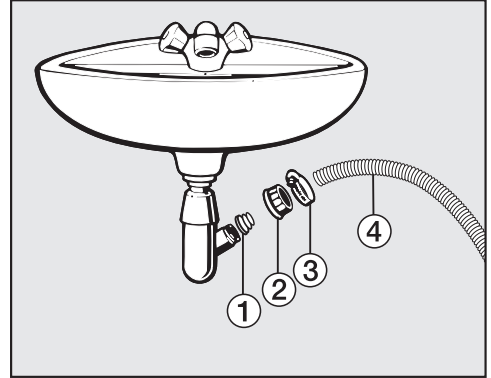

① Sovitinkappale

② Viemäriiitännän mutteri

③ Letkunkiristin

④ Letkun pää

■ Asenna sovitinkappale ① yhdessä viemäriiitännän pyälletyn mutterin ② kanssa viemäriputken päähän.

■ Työnnä letkun pää ④ sovitinkappaleeseen ①.

■ Kiristä letkunkiristin ③ kiinni aivan viemäriiitännän pyälletyn mutterin takaa ruuvitaltalla.

Sähköliitäntä

Kuivaavassa pesukoneessa on sukopisotulpalla varustettu verkkoliitäntäjohto, jonka voi liittää suoraan sukopistorasiaan.

Sijoita kuivaava pesukone siten, että pistorasiaan on vapaa pääsy. Jos pistorasiaan ei pääse käsiksi asennuksen jälkeen, sähköliitäntä on varustettava erillisellä, kaikki koskettimet avaavalla erotuskytkimellä.



Ylikuumentumisen aiheuttama tulipalovaara.

Kuivaavan pesukoneen käyttö haaroituspistorasian ja jatkojohtojen välityksellä voi aiheuttaa johtojen ylikuumentumisen.

Älä siksi liitä sitä sähköverkkoon jatkojohdon tai haaroituspistorasian välityksellä.

Sähköliitännät on tehtävä normin VDE 0100 mukaisesti.

Turvallisuussyistä suosittelemme tyyppin  vikavirtasuojakytkimen (RCD) asennusta virtapiiriin, johon kuivaava pesukone liitetään.

Jos koneen liitäntäjohto vaurioituu, sen saa vaihtaa vain alkuperäisen kaltaiseen liitäntäjohtoon (tilattavissa Miele-huollostasta). Turvallisuuden vuoksi verkkoliitäntäjohtoon saa vaihtaa vain valtuutettu sähköasentaja tai Miele-huoltoliike.

Tiedot koneen nimellisotehosta ja tarvittavista sulakkeista löytyvät tästä käyttöohjeesta sekä koneen arvokilvestä. Vertaa näitä tietoja asennuspaikan sähköliitännän tietoihin.

Ota epäselvissä tapauksissa yhteyttä sähköasentajaan.

Ajoittainen tai jatkuva käyttö itsenäisten tai verkon kanssa synkronoimattomien energiajärjestelmien (kuten erillisten verkkojen, varavoimajärjestelmien) kanssa on mahdollista. Edellytyksenä on, että käytettävä energiajärjestelmä on standardin EN 50160 tai muun vastaavan standardin mukainen.

Asennus täytyy myös saarekekäytössä ja ei synkronoidussa käytössä varustaa suojalaitteilla, joita edellytetään tavanomaisen sähköasennuksen ja tämän Miele-tuotteen käytön yhteydessä, ja niiden asianmukainen toiminta on varmistettava, tai vaihtoehtoisesti asennus on varustettava muunlaisilla vastaavan suojaustason takaavilla suojalaitteilla. Tämä voidaan tehdä esimerkiksi VDE-AR-E 2510-2:n nykyisissä soveltamissäännöissä kuvatulla tavalla.

Tekniset tiedot

Korkeus	850 mm
Leveys	596 mm
Syvyys	637 mm
Syvyys luukku avattuna	1055 mm
Paino	n. 97 kg
Täyttömäärä pesussa	8,0 kg kuivaa pyykkiä
Täyttömäärä kuivauksessa	5,0 kg kuivaa pyykkiä
Liitäntäjännite	katso arvokilpi
Liitäntäteho	katso arvokilpi
Sulake	katso arvokilpi
Kulutuservot	ks. kappale "Kulutuservot"
Tuloveden paine vähintään	100 kPa (1 bar)
Tuloveden paine enintään	1 000 kPa (10 bar)
Tulovesiletkun pituus	1,55 m
Poistoletkun pituus	1,50 m
Liitäntäjohton pituus	2,00 m
Veden poistokorkeus enintään	1,00 m
Poistoletkun pituus enintään	5,00 m
Ledit	luokka 1
Tyyppihyväksynät	katso arvokilpi
Virrankulutus pois päältä -tilassa	0,30
Virrankulutus verkkovalmiustilassa	0,60
Taajuuskaista	2,4000 GHz – 2,4835 GHz
Enimmäislähetysteho	< 100 mW

Vaatumustenmukaisuusvakuutus

Miele vakuuttaa, että tämä pesukone täyttää direktiivin 2014/53/EU vaatimukset.

Täydellinen vaatimustenmukaisuusvakuutus on tilattavissa verkosta osoitteesta:

- www.miele.fi/c/kaeyttoehjeet-385.htm
- Tarvitset tätä varten tuotteen nimen ja valmistusnumeron.

Kulutusarvot

Ohjelmat	Täyttömäärä kg	Sähköä kWh	Vettä litraa	Ohjelma-aika h:min	Lämpötila ¹ °C	Jäännöskosteus %	Linkousno- peus kierr./min
Pesu							
ECO 40–60*	8,0	0,80	60	3:39	35	44	1600
	4,0	0,30	52	2:39	28	43	1600
	2,0	0,20	28	2:29	25	46	1600
Puuvilla	8,0	1,35	57	2:29	54	50	1600
	8,0	0,35	72	2:39	20	50	1600
20 ²							
Siliiväät kuidut	3,5	0,32	47	1:59	30	30	1200
Pika ³	40	0,33	30	0:20	27	60	1200
Villa	30	0,23	35	0:39	–	–	–
QuickPower	40	0,58	40	0:49	–	–	–
Pesu ja kuivaus							
ECO 40–60* Kaappikuiva	5,0	3,30	85	6:29	30	0	1600
	2,5	1,60	43	3:59	24	0	1600

* Ekologista suunnittelua koskevan komission asetuksen (EU) 2019/2023 ja energiankulutuksen osoittamista koskevan komission asetuksen nro 2019/2014 mukainen testiohjelma

¹ Korkein varsinainen pesun aikana saavutettu lämpötila.

² 20 °C ohjelma vain vähän likaiselle puuvillapyykkille.

³ Lisätoiminto Quick päällä

Ohje koneen käyttäjälle

Kulutusarvot vaihtelevat vedenpaineen, veden kovuuden, tuloveden lämpötilan, huoneenlämpötilan, pyykin laadun ja määrän, sähköverkon jännitevaihteluiden, valittujen lisätoimintojen sekä lisävalintojen mukaan.

Asetukset-valikon avulla voit sopeuttaa kuivaavan pesukoneen asetuksia vastaamaan paremmin omia tarpeitasi. Voit muuttaa asetuksia milloin tahansa.

Asetusten hakeminen

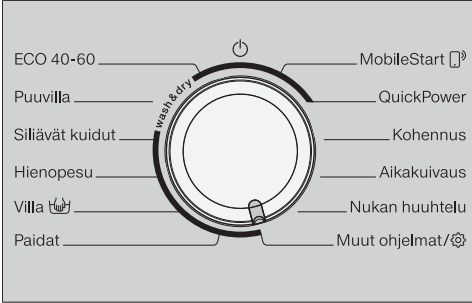

- Kierrä ohjelmanvalitsin asentoon *Muut ohjelmat*.



- Kosketa hipaisupainiketta ∇ tai \wedge niin monta kertaa, että näyttöruudussa näkyy:



- Vahvasta hipaisupainikkeella OK.



Nyt olet alavalikossa *Asetukset*.

Asetusten valitseminen

- Kosketa hipaisupainiketta ∇ tai \wedge , kunnes haluamasi asetus näkyy näyttöruudussa.

- Hipaisupainike ∇ siirtää valikkoa alaspäin.

- Hipaisupainike \wedge siirtää valikkoa ylöspäin.

- Kosketa hipaisupainiketta *OK*, kun haluat muokata valittua asetusta.

Asetuksen muokkaaminen

- Koskettamalla hipaisupainiketta ∇ tai \wedge voit selata kyseisen asetuksen erilaisia vaihtoehtoja.

Valittuna oleva vaihtoehto näkyy näyttöruudussa väkäsellä \checkmark merkittynä.

- Ota haluamasi vaihtoehto käyttöön koskettamalla hipaisupainiketta *OK*.

Asetuksista poistuminen

- Kierrä ohjelmanvalitsinta.

Asetukset

Kieli

Näyttöruudun kielen voi valita vapaas-ti.

Jos valitset vahingossa kielen, jota et ymmärrä, *Kieli*-sanon jälkeen näkyvän li-pun merkin  perusteella löydät asetuk-sen, jolla kieli muutetaan toiseksi.

Valittuna oleva kieli tallentuu koneen muistiin.

Merkkiäänen kovuus

Koneesta kuuluu ohjelman päätyttyä merkkiääni. Voit säätää merkkiäänen voimakkuutta 7-portaisesti.

Voimakkuustasot näkyvät palkkikaavio-na. Alin voimakkuustaso tarkoittaa, että merkkiääni on kokonaan pois käytöstä.

Kuittausääni

Kun kosketat mitä tahansa hipaisupai-niketta, kone kuittaa sen painikeäänel-lä. Voit säätää painikeäänen voimakkuutta 7-portaisesti.

Voimakkuustasot näkyvät palkkikaavio-na. Alin voimakkuustaso tarkoittaa, että painikeääni on kokonaan pois käytöstä.

Tervehdysääni

Voit säätää tervehdysäänen voimakkuutta 7-portaisesti.

Voimakkuustasot näkyvät palkkikaavio-na. Alin voimakkuustaso tarkoittaa, että tervehdysääni on kokonaan pois käy-töstä.

PIN-koodi

PIN-koodi estää asiattomia henkilöitä käyttämästä kuivaavaa pesukonettasi.

Asetusvaihtoehdot

- [ota käyttöön](#)

PIN-koodi on 125 ja sen voi ottaa käyttöön. Kun PIN-koodi on käytös-sä, voit käyttää kuivaavaa pesuko-nettasi vasta, kun annat PIN-koodin kytkettyäsi ensin koneen virran pääl-le.

- [poista käytöstä](#)

Kun haluat käyttää kuivaavaa pesu-konetta ilman PIN-koodia. Tämä vaih-toehto tulee näkyviin vain, jos olet aiemmin ottanut PIN-koodin käyt-töön.

- [muuta](#)

Voit muuttaa koodin haluamaksesi.

Jos unohdat koodin, kuivaavan pesukoneen lukituksen voi avata vain valtuutettu Miele-huolto.

Kirjaa siksi uusi PIN-koodi muistiin.

Lämpötilayksiköt

Voit valita, näkyykö lämpötila näyttöruudussa celsiusasteina °C/Celsius vai fahrenheitasteina °F/Fahrenheit.

Tehdasasetuksena on °C + *kierr./min.*

Kirkkaus

Voit valita näyttöruudun ja hipaisupainikkeiden kirkkauden 7-portaisesti.

Asetusvaihtoehdot

- Näyttö

Ohjaa näyttöruudun kirkkautta.

- Painikkeet aktiiviset

Ohjaa aktivoitujen hipaisupainikkeiden kirkkautta.

- Painikkeet ei aktiiv.

Ohjaa käytettävissä olevien hipaisupainikkeiden kirkkautta.

Vinkki: Säädä kirkkaudet niin, että aktivoitujen ja käytettävissä olevien himmeänä palavien hipaisupainikkeiden välillä on riittävän suuri ero. Suuri kirkkausero helpottaa käyttöä.

Ohjelman tiedot

Voit valita, mitkä tiedot näkyvät näyttöruudussa hetkellisesti ohjelmanvalinnan jälkeen.

Asetusvaihtoehdot

- Ohjelman nimi

Ohjelman nimi näkyy näyttöruudussa muutaman sekunnin ajan.

- Ohj. nimi ja täyttöm (tehdasasetus)

Ohjelman nimi ja enimmäistäyttömäärä näkyvät näyttöruudussa muutaman sekunnin ajan.

- pois päältä

Perusnäyttö, jossa näkyvät lämpötila, linkousnopeus ja ohjelman kesto-aika, tulee näkyviin heti ohjelmanvalinnan jälkeen.

Muisti

Kuivaava pesukone tallentaa muistiin pesuohjelmaan valitsemasi asetukset (lämpötilan, linkousnopeuden ja jotkin lisätoiminnot), kun käynnistät ohjelman.

Kun valitset kyseisen ohjelman seuraavan kerran, valitsemasi asetukset tulevat näkyviin.

Tehdasasetuksena toiminto Muisti on kytketty pois käytöstä.

Asetukset

Esip.ajan lis. Puuvilla

Jos jostain syystä haluat normaalia perusteellisemmän esipesun, voit pidentää tätä 25 minuutin perusaikaa.

Asetusvaihtoehdot

- normaali (tehdasasetus)
Esipesu kestää 25 minuuttia.
- + 6 min
Esipesu kestää 31 minuuttia.
- + 9 min
Esipesu kestää 34 minuuttia.
- + 12 min
Esipesu kestää 37 minuuttia.

Liotusaika

Voit valita liotusajan 30 minuutin ja 6 tunnin väliltä.

Voit valita liotusajan 30 minuutin askelein. Kun valitset lisätoiminnon *Liotus*, kone liottaa pyykkiä valitsemasi ajan.

Tehdasasetuksena ajaksi on asetettu 0:30 h.

Hellävarainen

Kun valitset hellävaraisen pesurytmin, rummun käyntijaksot lyhenevät. Tarkoitettu vähän likaisten, arkojen tekstiilien hellävaraiseen pesuun.

Voit käyttää hellävaraista pesurytmiä pesuohjelmissa *Puuvilla* ja *Siliävät kuitut*.

Kun hellävarainen pesurytmi on otettu käyttöön, kone käyttää näissä ohjelmissa hellävaraista pesurytmiä joka pesukerralla.

Tehdasasetuksena hellävarainen pesurytmi on kytketty pois käytöstä.

Lämpötilan alent.

Korkealla vuoristossa veden kiehumispiste on alhaisempi. Jos käytät pesukonetta yli 2 000 m:n korkeudessa, Miele suosittelee, että otat Lämpötilan alentaminen käyttöön, jotta vältät veden kiehumisen. Tällöin kone lämmitteää veden korkeintaan 80 °C:seen, vaikka valitsisit tätä korkeamman lämpötilan.

Tehdasasetuksena toiminto Lämpötilan alentaminen on kytketty pois käytöstä.

Vesi plus

Voit lisätä käytettävän veden määrää pesuohjelmissa.

Asetusvaihtoehdot

- Veden lisäys (tehdasasetus)
Kone käyttää enemmän vettä pesu- ja huuhteluvaiheessa.
- Lisähuuhtelu
Kone lisää ohjelmaan ylimääräisen huuhtelun.
- Lisävesi+lisähuuht
Kone käyttää enemmän vettä sekä pesussa että huuhteluissa ja lisää ohjelmaan ylimääräisen huuhtelun.

Ved. kork. Vesi plus

Voit lisätä koneen ottaman veden määrää 4-portaisesti ottamalla käyttöön lisätoiminnon *Vesi plus*.

Asetusvaihtoehdot

- normaali (tehdasasetus)
- Plus 0
- Plus 00
- Plus 000

Huht.veden kork.

Voit nostaa huuhteluveden vesimäärän pysyvästi maksimitasoonsa kaikissa huuhteluissa.

Tästä toiminnosta on hyötyä pesuaineallergikoille, joille erityisen perusteellinen huuhtelutulos on tärkeä. Koneen vedenkulutus nousee samalla.

Tehdasasetuksena toiminto on kytketty pois käytöstä.

Pesuveden jäähdyt.

Varsinaisen pesun lopussa pesurumpuun virtaa kylmää vettä, jotta pesuvesi jäähtyy hieman.

Pesuveden jäähdytys voidaan valita vain pesuohjelmassa Puuvilla ja kun käytetään yli 70 °C:n pesulämpötiloja.

Ota Pesuveden jäähdytys käyttöön:

- kun ripustat poistoletkun esim. käsiinpesualtaaseen. Näin välttyt polttavan kuumien veden aiheuttamalta palovamman vaaralta.
- kun rakennuksen muoviset viemäriputket eivät vastaa normin DIN 1986 vaatimuksia.

Tehdasasetuksena Pesuveden jäähdytys on kytketty pois käytöstä.

Asetukset

Alhainen vedenpaine

Jos vedenpaine on alle liian alhainen, kuivaava pesukone keskeyttää ohjelman ja näyttöruutuun tulee virheilmoitus.

Jos vedenpaine on pysyvästi alhainen, voit ottaa käyttöön tämän toiminnon, joka varmistaa että kone saa aina tarpeeksi vettä.

Tehdasasetuksena Alhainen vedenpaine on otettu käyttöön.

Miele@home

Tee verkkoasetukset, kun haluat ohjata kuivaavaa pesukonettasi WLAN-kotiverkon kautta.

Asetusvaihtoehdot

- Yhteyden asennus

Tämä ilmoitus tulee näkyviin vain, kun kuivaavaa pesukonetta ei ole vielä yhdistetty WLAN-kotiverkkoon.

Yhdistä kone verkkoon kappaleen "Ensimmäinen käyttökerta" ohjeiden mukaisesti.

- Poista käytöstä

Tämä asetus on näkyvissä vain, kun Miele@home on otettu käyttöön.

Kone pysyy yhdistettynä Miele@home-järjestelmään, WLAN-toiminto menee pois käytöstä.

- Ota käyttöön

Tämä asetus on näkyvissä vain, kun Miele@home on pois käytöstä.

WLAN-toiminto on jälkeä käyttössä.

- Yhteyden tila

Tämä asetus on näkyvissä vain, kun Miele@home on otettu käyttöön.

Näkyviin tulee tietoja, kuten WLAN-vastaanoton laatu, verkon nimi ja IP-osoite.

- Yhdistä uudelleen

Tämä asetus on näkyvissä vain, kun kone on kirjattu Miele@home-järjestelmään.

Nollaa WLAN-kirjautumisen (verkko-yhteyden) ja muodostaa heti uuden yhteyden.

- Palauta

Tämä asetus on näkyvissä vain, kun kone on kirjattu Miele@home-järjestelmään.

WLAN-toiminto kytkeytyy pois käytöstä ja WLAN-yhteyden tehdasasetukset palautuvat.

Palauta verkkoasetusten tehdasasetukset ennen kuin viet kuivaavan pesukoneen kierrätykseen, myyt sen tai otat käyttöön käytetyn kuivaavan pesukoneen. Vain näin voit varmistaa, että poistat kuivaavasta pesukoneesta kaikki henkilötiedot ja ettei koneen aiempi omistaja voi enää tarkastella tai muuttaa koneen tietoja.

Jos haluat käyttää konetta Miele@home-järjestelmällä, sinun on kirjattava se uudelleen järjestelmään.

Etäkäyttö

Asetus Etäkäyttö on näkyvässä vain, kun kone on kirjattu Miele@home-järjestelmään ja järjestelmä on otettu käyttöön.

Kun olet asentanut Miele-sovelluksen mobiililaitteeseesi, voit seurata kuivaavan pesukoneesi toimintoja kaikkialla ja etäkäynnistää sen.

Lisäksi voit ohjata kuivaavaa pesukonettasi *MobileStart*-ohjelman kautta.

Voit kytkeä asetuksen Etäkäyttö pois käytöstä, kun et enää halua käyttää kuivaavaa pesukonetta mobiililaitteellasi.

Ohjelman lopettaminen sovelluksen kautta onnistuu kuitenkin myös silloin, kun asetusta Etäkäyttö ei ole kytketty päälle.

Valitse Ajastus-painikkeella aika, jonka kuluessa haluat kuivaavan pesukoneen käynnistyvän ja käynnistä ajastus (ks. kappale "Ajastus/SmartStart").

Nyt voit käynnistää kuivaavan pesukoneen milloin tahansa ennen valitsemasi ajan päättymistä lähettämällä koneelle signaalin sovelluksen kautta.

Jollet lähetä käynnistyssignaalia valitsemasi ajan kuluessa, kuivaava pesukone käynnistyy automaattisesti, kun aika on kulunut loppuun.

Tehdasasetuksena tämä toiminto on kytketty pois käytöstä.

SmartGrid

Asetus SmartGrid on näkyvässä vain, kun kone on kirjattu Miele@home-järjestelmään ja järjestelmä on otettu käyttöön.

Tällä toiminnolla voit ohjelmoida kuivaavan pesukoneen käynnistymään automaattisesti aikaan, jolloin sähköyhtiösi tarjoaa edullisimman sähkönhinnan. Tämä toiminto ei toistaiseksi ole käytössä Suomessa.

Kun olet ottanut asetuksen SmartGrid käyttöön, *Ajastus*-painikkeella on uusi toiminto.

Ajastin-painiketta käytetään tällöin toiminnon *SmartStart*: ohjaukseen (ks. kappale "Ajastus/SmartStart").

Nyt kuivaava pesukone käynnistyy antamiesi aikarajojen sisällä energiayhtiön lähettämän signaalin perusteella.

Jos käynnistyssignaalia ei tule ennen kuin aika on kulunut umpeen, kuivaava pesukone käynnistyy automaattisesti ajan umpeuduttua.

Tehdasasetuksena toiminto *SmartGrid* on kytketty pois käytöstä.

Asetukset

RemoteUpdate

Valikon kohta RemoteUpdate on näkyvissä ja valittavissa vain, kun Miele@home-järjestelmän käytön edellytykset täyttyvät (ks. kappale “Käyttöönotto”, kohta “Miele@home”).

Voit päivittää kuivaavan pesukoneesi ohjelmiston etäpäivitystoiminnolla. Kun kuivaavaa pesukonettasi varten julkaistaan päivitys, se latautuu automaattisesti. Päivitys ei kuitenkaan asennu automaattisesti, vaan se on käynnistettävä manuaalisesti.

Voit jatkaa kuivaavan pesukoneesi käyttöä tavalliseen tapaan, vaikkeet asentaisikaan etäpäivityksiä. Miele kuitenkin suosittelee päivitysten asentamista.

Ottaminen käyttöön / pois käytöstä

Tehdasasetuksena etäpäivitys on otettu käyttöön. Käytettävissä oleva päivitys latautuu automaattisesti, mutta sinun on käynnistettävä sen asennus manuaalisesti.

Ota etäpäivitystoiminto pois käytöstä, jos et halua koneen lataavan päivityksiä automaattisesti.

Etäpäivityksen kulku

Tietoja päivitysten sisällöstä ja laajuudesta löydät Miele-sovelluksesta.

Kun uusi päivitys on käytettävissä, kuivaavan pesukoneen näyttöruutuun tulee siitä ilmoitus.

Voit asentaa päivityksen heti tai myöhemmin. Jos et asenna sitä heti, kuivaava pesukone ehdottaa asennusta, kun kytket sen virran päälle seuraavan kerran.

Ellet halua asentaa päivityksiä, ota etäpäivitys pois käytöstä.

Päivitys voi kestää muutaman minuutin.

Huomaa seuraavat seikat:

- Saat aina ilmoituksen saatavilla olevista päivityksistä, ts. päivityksiä ei ole saatavilla, jos mitään ilmoituksia ei ole tullut.
- Asennettua päivitystä ei voi enää kumota.
- Älä kytke kuivaavan pesukoneen virtaa pois päältä kesken päivityksen asennuksen. Virran katkaisu keskeyttää päivityksen ja päivitys jää asentamatta.
- Jotkin ohjelmistopäivitykset voi tehdä vain Miele huolto.

Pyykin litist. esto

Voit pienentää pyykin renkaaksi litistymisen todennäköisyyttä rajoittamalla loppulinkousnopeutta.

Asetus Pyykin litist. esto on käytössä vain ohjelmissa, joissa pyykki pestään ja kuivataan keskeytyksettä.

Asetusvaihtoehdot

- pois päältä (tehdasasetus)
- 1200 kierr./min
- 1100 kierr./min
- 1000 kierr./min
- 900 kierr./min

Kuivausparametrit

Voit valita, mitkä tiedot tulevat hetkeksi näyttöön, kun valitset Kuivaus ja Pesu ja kuivaus.

Asetusvaihtoehdot

- pois päältä

Perusnäyttö, jossa näkyvät lämpötila, linkousnopeus ja ohjelma-aika, tulee näkyviin heti ohjelmanvalinnan jälkeen.

- aina (tehdasasetus)

Valitut kuivausasetukset tulevat muutamana sekunnina ajaksi näyttöön, kun valitset Kuivaus tai Pesu ja kuivaus.

- vain kuivaus

Valitut kuivausasetukset tulevat muutamana sekunnina ajaksi näyttöön, kun valitset Kuivaus.

Asetukset

Kuivusasteet

Voit säätää kuivusastetta tarpeidesi mukaan ohjelmissa *Puuvilla*, *Siliävät kuidut* ja *Automatic plus*.

Kuivusaste näkyy palkkikaaviona:

- vähemmän palkkeja = kosteammaksi
- enemmän palkkeja = kuivemmaksi

Jäähdytysajan pidennys

Voit pidentää ohjelman loppua edeltävää jäähdytysaikaa. Kone jäähdyttää tällöin pyykin tehokkaammin. Jäähdytysaika pitenee ainoastaan silloin, kun olet valinnut jonkin kuivusasteen. Aikakuivauksessa jäähdytysajan pidentäminen ei ole käytössä.

Voit pidentää jäähdytysaikaa 0 (tehdasasetus) – 18 minuutilla.

Tekijänoikeudet ja lisenssit – tiedonsiirtomoduuli

Miele hyödyntää tiedonsiirtomoduulin käyttöön ja ohjaukseen omia tai muiden ohjelmistotoimittajien ohjelmistoja, jotka eivät ole ns. avoimen lähdekoodin lisenssien alaisia. Nämä ohjelmistot/ohjelmistokomponentit on suojattu tekijänoikeuslailla. Mielen ja kolmansien osapuolten ohjelmistotoimittajien tekijänoikeuksia on kunnioitettava.

Tämän tiedonsiirtomoduulin mukana toimitetaan lisäksi ohjelmistokomponentteja, jotka jaetaan avoimen lähdekoodin käyttöoikeusehtojen mukaan. Voit tarkastella mukana toimitettuja avoimen lähdekoodin komponentteja sekä niihin liittyviä tekijänoikeusilmoituksia, kopioita vastaavista voimassa olevista lisenssiehdoista ja tarvittaessa lisätiedoista paikallisesti Miele-laitteesi IP-osoitteen mukaan verkkoselaimella (<http://<ip-Adresse>/Licenses>). Siinä mainittujen avoimen lähdekoodin käyttöehtojen vastuuta ja takuuta koskevat määräykset koskevat vain kulloistenkin tekijänoikeuksien haltijoita.

Tätä pesukonetta varten on saatavissa pesuaineita, tekstiilien hoitoaineita, lisäaineita ja koneen hoitoaineita. Kaikki tuotteet on suunniteltu Mielen pesukoneita varten.

Näitä ja monia muita mielenkiintoisia tuotteita voit tilata Mielen verkkokaupasta, Miele-huollosta tai Mielen koneita ja laitteita myyvistä liikkeistä.

Pesuaineet

UltraWhite (jauhemainen pesuaine)

- parhaat tulokset 20/30/40/60/95 °C:n lämpötiloissa
- hohtavan valkoista pyykkiä aktiivihapen ansiosta
- poistaa tahrat tehokkaasti jo alhaisissa lämpötiloissa

UltraColor (nestemäinen pesuaine)

- parhaat pesutulokset 20/30/40/60 °C:n lämpötiloissa
- värinsuoja-aineet pitävät värit kirkkaina
- poistaa tahrat tehokkaasti jo alhaisissa lämpötiloissa

UltraColor Sensitive (nestemäinen pesuaine)

- kirjopyykille, erittäin ihoystävällinen
- ei sisällä hajusteita tai väriaineita
- ympäristöystävällinen, tuotteella on pohjoismainen ympäristömerkki (Joutsenmerkki)

WoolCare hienopesuaine (nestemäinen pesuaine)

- villan, silkin ja muun hienopyykin pesuun
- sisältää vehnäproteiinia ja värejä suojaavia ainesosia
- parhaat pesutulokset 20/30/40/60 °C:n lämpötiloissa

Pesu- ja hoitoaineet

Erikoispesuaineet

Näitä erikoispesuaineita on saatavana kätevässä Cap-kapseleissa, jotka sisältävät juuri sopivasti pesuainetta yhteen käyttökertaan.

Caps Sport

- synteettisille tekstiileille
- neutraloi epämiellyttävät hajut sisäänrakennetun hajunsitojan ansiosta
- ehkäisee vaatteiden sähköisyyttä
- säilyttää synteettisten tekstiilien muodon ja hengittävyuden

Caps DownCare

- untuvatekstiileille
- auttaa säilyttämään untuvatuotteiden elastisuuden ja hengittävyuden
- puhdistaa tehokkaasti ja lanoliini hoitaa ja suojaa
- untuvat pysyvät ilmavina eivätkä paakkuunnu

Caps WoolCare

- hienopesuaine villalle ja hienopyykille
- sisältää hoitavaa vehnäproteiinia
- nukkaantumista ehkäisevä kuidun-suojateknologia
- värejä suojaava koostumus, puhdistaa hellävaraisesti

Caps CottonRepair

- erikoispesuaine puuvillatekstiilien hoitoon
- uudistaa tekstiilejä näkyvästi jo yhdellä pesukerralla

- Mielen oma, Novozymes-teknologiaa hyödyntävä reseptiikka
- poistaa nukkaa, syventää värejä ja kirkastaa
- käytä enintään 1–2 kertaa vuodessa per tekstiili

Tekstiilinhoitoaineet

Näitä tekstiilinhoitoaineita on saatavana kätevissä Cap-kapseleissa, jotka sisältävät juuri sopivasti hoitoainetta yhteen käyttökertaan.

Cap-huuhdeluaine

- huuhdeluaine, joka antaa pyykille raikkaan tuoksun
- syväpuhdistaa ja raikastaa pyykin
- tekee pyykistä ihanan pehmeää
- ehkäisee vaatteiden sähköisyyttä

Apuaine

Tätä apuainetta on saatavana kätevissä Cap-kapseleissa, jotka sisältävät juuri sopivasti tuotetta yhteen käyttökertaan.

Cap Booster

- tehokkaasti likaa irrottava tahrannoistaja
- entsyymiteknologia irrottaa itsestään tahrat
- sopii valko- ja kirjopyykille
- auttaa saavuttamaan erinomaisia pesutuloksia, myös alhaisissa lämpötiloissa

Koneen hoito

Kalkinpoistoaine

- poistaa kalkkikertymät
- mieto ja hellävarainen luontaisen sitruunahapon ansiosta
- suojaa lämpövastuksia, rumpua ja muita osia

IntenseClean

- pesee pesukoneesi hygieenisen puhtaaksi
- poistaa rasvan, bakteerit ja niistä aiheutuvat hajut
- puhdistaa tehokkaasti

Vedenpehmenystabletit

- vähentää tarvittavaa pesuainemäärää kovan veden alueilla
- vähentää pyykkiin jääviä pesuainejäämiä
- vähentää viemäriin päätyvien kemikaalien määrää, koska pesuainetta tarvitaan vähemmän

Miele Oy
Porttikaari 6
01200 Vantaa
Puhelin: (09) 875 970
Sähköposti: asiakaspalvelu@miele.fi
Internet: www.miele.fi

Saksa
Miele & Cie. KG
Carl-Miele-Straße 29
33332 Gütersloh

WTI 370 WPM

fi-FI

M.-Nr. 12 171 860 / 01