

Upute za uporabu i ugradnju Kombinacija hladnjaka i zamrzivača



Prije postavljanja, ugradnje i prve uporabe **obvezno** pročitajte ove upute za uporabu i ugradnju. Time ćete zaštititi sebe i izbjeći oštećenja.

Sadržaj

Sigurnosne napomene i upozorenja	4	Tvorničke postavke 	31
Održivost i zaštita okoliša	14	Informacije o hladnjaku i	31
Energiju ćete uštedjeti na sljedeći način	16	Indikator filtra za mirise (Longlife AirClean sustav) 	32
Ugradnja	17	Način čišćenja 	32
Mjesto postavljanja	17	Sigurnost	32
Zahtjevi za odzračivanje i prozračivanje	18	Alarm temperature u zoni za zamrzavanje	32
Postavljanje uređaja za hlađenje	19	Alarm vrata	33
Poravnavanje uređaja za hlađenje ...	20	Funkcije uređaja	34
Poravnanje vrata zone za hlađenje ..	20	SuperCool&AirClean 	34
Poravnanje vrata zamrzivača	21	Brzo zamrzavanje 	34
Električni priključak	22	Oblikovanje unutrašnjosti	35
Dimenzije uređaja	23	Maksimalna težina opterećenja ..	35
Potpuno okružen kuhinjskim namještajem	25	Vađenje i premještanje police u vratima/police za boce	35
Postavljanje uza zid	26	Premještanje držača u polici u vratima/polici za boce	35
Upoznavanje	27	Vađenje ili premještanje površina za odlaganje	36
Zaslon	29	Vađenje ladica iz zone za hlađenje	36
Način za podešavanje 	30	Umetanje ladica zone za hlađenje	37
Party način rada 	30	Vađenje ladice za zamrzavanje/ Freeze&Cool ladice	37
Holiday način rada 	30	Umetanje ladice za zamrzavanje/Freeze&Cool ladice	37
Funkcija zaključavanja 	30	Vađenje staklene police	37
Isključivanje uređaja za hlađenje 	30	Umetanje staklene police	38
Šabat način rada 	31	Isporučeni pribor	38
Informacije o Šabat načinu rada i	31	Dodatni pribor	39
Vrijeme do uključivanja alarma vrata 	31	Puštanje u rad	40
Umrežavanje 	31	Prije prve uporabe	40
Ton tipki 	31	Priključivanje uređaja za hlađenje	40
Tonovi upozorenja i signalni tonovi 	31	Umetanje filtra za mirise (AirClean sustav) u zonu za hlađenje	40
Svjetlina zaslona 	31	Uključivanje hladnjaka	42
Jedinica za temperaturu °C/°F ...	31	Umrežavanje	42
Prezentacija 	31	Preduvjeti za umrežavanje	43
		Provođenje Scan & Connect	43

Isključivanje hladnjaka	43	Čišćenje i održavanje	59
Odvojeno isključivanje zone za hlađenje, zone za zamrzavanje ili Freeze&Cool zone	43	Odleđivanje	59
Ponovno odvojeno uključivanje zone za hlađenje, zone za zamr- zavanje ili Freeze&Cool zone	43	Napomene za sredstva za čišćenje ..	59
Kod duže odsutnosti.....	44	Priprema uređaja za hlađenje za čišćenje.....	59
Rukovanje	45	Čišćenje unutrašnjosti uređaja.....	59
Prikaz temperature	45	Ručno pranje ili pranje pribora u perilici posuđa	60
Moguće podešavanje vrijednos- ti za temperaturu u zoni za hlađenje.....	45	Vađenje i rastavljanje pribora u svr- hu čišćenja	60
Moguće podešavanje vrijednos- ti za temperaturu u zoni za zam- rzavanje	45	Rastavljanje police za boce	60
Moguće podešavanje vrijednos- ti za temperaturu u Freeze&Cool zoni.....	46	Vađenje i umetanje poklopca pretinca radi čišćenja	61
Podešavanje temperature u zoni za hlađenje.....	46	Čišćenje prednje strane i bočnih stijenki uređaja.....	62
Uključivanje		Čišćenje brtve na vratima	62
SuperCool&AirClean ❄️❄️	46	Čišćenje poprečnih otvora za proz- račivanje i odzračivanje.....	62
Isključivanje		Nakon čišćenja	62
SuperCool&AirClean ❄️❄️	46	Rješavanje problema.....	64
Uključivanje brzog zamrzavanja ❄️..	46	Osvjetljenje unutrašnjosti	72
Isključivanje brzog zamrzavanja ❄️..	47	Uzroci zvukova	72
Pohrana namirnica u zoni za hlađenje.....	47	Servis.....	75
Različita područja hlađenja.....	47	Kontakt u slučaju smetnji	75
Čuvanje namirnica zapakiranih ili ne zapakiranih?.....	48	EPREL baza podataka.....	75
Pohrana namirnica u DailyFresh la- dici	48	Jamstvo	75
DailyFresh ladica	48	Informacije	76
Pohrana namirnica u Freeze&Cool zoni	49	Izjava o sukladnosti.....	76
Odabir odgovarajuće postavke ..	49	Autorska prava i licence	76
Preporuka pohrane za Freeze&Cool zonu	49		
Zamrzavanje i pohrana svježih na- mirnica	50		
Prilagodba postavki	52		

Sigurnosne napomene i upozorenja

Ovaj uređaj za hlađenje odgovara svim propisanim sigurnosnim odredbama. Međutim, nepropisna uporaba može prouzročiti ozljede ljudi i materijalna oštećenja.

Pročitajte pažljivo upute za uporabu i ugradnju prije prve uporabe uređaja za hlađenje. U njima se nalaze važne napomene o ugradnji, sigurnosti, uporabi i održavanju uređaja. Time ćete zaštititi sebe i izbjeći oštećenja na uređaju za hlađenje.

U skladu s Normom IEC 60335-1, tvrtka Miele izričito navodi da morate u potpunosti pročitati i slijediti sve raspoložive informacije o postavljanju uređaja za hlađenje kao i sigurnosne napomene i upozorenja.

Tvrtka Miele ne može preuzeti odgovornost za štete uzrokovane nepoštivanjem ovih napomena.

Sačuvajte ove upute za uporabu i ugradnju. Predajte upute za uporabu i ugradnju eventualnom budućem vlasniku uređaja.

Namjenska uporaba

► Uređaj za hlađenje je predviđen za uporabu u kućanstvima i kućanstvu sličnim okruženjima, kao primjerice:

- prodavaonicama, uredima i drugim sličnim radnim okruženjima
- poljoprivrednim imanjima
- hotelima, motelima, pansionima i drugim sličnim oblicima smještaja.

Ovaj uređaj za hlađenje nije namijenjen korištenju na otvorenom.

► Uređaj za hlađenje koristite isključivo u okviru kućanstva za hlađenje i pohranu namirnica kao i za pohranu duboko zamrznutih namirnica, za zamrzavanje svježih namirnica i za pripremu leda.

Drugi načini uporabe nisu dozvoljeni.

► Uređaj za hlađenje nije prikladan za pohranu i hlađenje lijekova, krvne plazme, laboratorijskih preparata ili sličnih materijala ili proizvoda koje uključuje direktiva za medicinske proizvode. Zloupotreba uređaja za hlađenje može uzrokovati oštećenje pohranjene robe ili njezino propadanje. Nadalje uređaj za hlađenje se ne smije koristiti na mjestima gdje postoji opasnost od eksplozije.

Tvrtka Miele ne preuzima odgovornost za štete nastale nenamjenskom uporabom ili nepravilnim rukovanjem.

Sigurnosne napomene i upozorenja

► Osobe (uključujući i djeca) koje zbog svog tjelesnog, osjetilnog ili duševnog stanja, ili nedostatka iskustva ili zbog neznanja nisu u stanju sigurno rukovati uređajem za hlađenje, moraju biti pod nadzorom dok rukuju istim.

Takve osobe mogu upotrebljavati uređaj za hlađenje bez nadzora samo kad su upućene u sigurno korištenje uređaja, te razumiju opasnosti koje proizlaze iz pogrešnog rukovanja.

Djeca u kućanstvu

► Djeca mlađa od 8 godina ne smiju biti u blizini uređaja za hlađenje, osim kad su pod stalnim nadzorom.

► Djeca starija od osam godina uređaj za hlađenje smiju koristiti bez nadzora samo ukoliko im je rukovanje objašnjeno tako da njime mogu rukovati sigurno. Djeca moraju biti sposobna prepoznati i razumjeti opasnosti pogrešnog rukovanja uređajem.

► Djeca ne smiju čistiti ni održavati uređaj za hlađenje bez nadzora.

► Nadgledajte djecu koja se zadržavaju u blizini uređaja za hlađenje. Nemojte djeci dopustiti da se igraju uređajem.

► Opasnost od gušenja. Djeca se tijekom igre mogu umotati u ambalažu (primjerice foliju) ili ga navući preko glave te se ugušiti. Držite ambalažu izvan dosega djece.

Sigurnosne napomene i upozorenja

Tehnička sigurnost

► Provjerena je zabrtvljenost toka rashladnog sredstva. Uređaj za hlađenje u skladu je s relevantnim sigurnosnim odredbama kao i do-
tičnim EU direktivama.



U slučaju oštećenja rashladnog kruga: sredstvo za hlađenje i ulje mogu iscuriti i zapaliti se.

► Upozorenje: Opasnost od požara/zapaljivi materijali. Ovaj simbol se nalazi na kompresoru i označava zapaljive materijale. Ne uklanjajte ovu naljepnicu.

Sredstvo za hlađenje koje se nalazi uređaju (podaci na tipskoj naljepnici) je u skladu s okolišem, no zapaljivo.

Uporaba ovog sredstva za hlađenje koje je u skladu s okolišem samo djelimice dovodi do pojačanja zvukova rada. Osim zvukova rada kompresora u cijelom rashladnom krugu može doći do zvukova strujanja. Ovakvi se efekti na žalost ne mogu izbjeći no oni nemaju nikakav utjecaj na učinkovitost uređaja.

Prilikom transporta i prilikom ugradnje/postavljanja uređaja za hlađenje pazite da se ne oštete dijelovi rashladnog kruga. Prskajuće sredstvo za hlađenje može dovesti do ozljeda očiju te se sredstvo koje je iscurilo može zapaliti.

U slučaju oštećenja:

- Izbjegavajte otvoreni plamen ili izvore zapaljivosti.
- Isključite uređaj za hlađenje iz električne mreže.
- Na nekoliko minuta prozračite prostoriju u kojoj stoji uređaj za hlađenje.
- Kontaktirajte servis.

► Što je više sredstva za hlađenje u hladnjaku, to veći mora biti prostor u koji se hladnjak postavlja. Kod eventualnih pukotina u malim prostorijama može nastati zapaljiva mješavina plina i zraka. Na svakih 8 g sredstva za hlađenje prostor mora biti veličine najmanje 1 m³. Količina sredstva za hlađenje nalazi se na tipskoj naljepnici u unutrašnjosti hladnjaka.

Sigurnosne napomene i upozorenja

- ▶ Ako se otvori za prozračivanje i odzračivanje pokriju ili zatvore, može nastati zapaljiva mješavina plina i zraka u slučaju oštećenja rashladnog kruga. Pridržavajte se preporučenih otvora za prozračivanje i odzračivanje. Otvori za prozračivanje i odzračivanje ne smiju se pokriti niti zatvoriti.
 - ▶ Priključni podaci (osigurač, frekvencija, napon) s tipske naljepnice uređaja za hlađenje moraju se obavezno podudarati s onima električne mreže, kako ne bi nastala oštećenja na uređaju. Podatke usporedite prije priključivanja. U slučaju sumnje obratite se stručnoj osobi.
 - ▶ Električna sigurnost uređaja za hlađenje može se zajamčiti samo ako je priključen na propisno instaliranu instalaciju sa zaštitnim vodičem. Ovaj temeljni sigurnosni uvjet mora biti ispunjen. U slučaju sumnje, električnu instalaciju treba dati na provjeru stručnoj osobi.
 - ▶ Mogući je povremeni ili trajni pogon na samodostatnom ili ne mrežno sinkroniziranom sustavu napajanja energijom (poput primjerice pojedinačne mreže, back up sustavi). Preduvjet za rad je da sustav opskrbe energijom bude u skladu sa specifikacijama EN 50160 ili s njima usporediv.
- Zaštite predviđene za kućnu ugradnju i za ovaj Miele proizvod u svojoj funkciji i načinu rada moraju biti sigurne i u pojedinačnom pogonu ili pogonu koji nije mrežno sinkroniziran ili se moraju zamijeniti istovjetnim mjerama u ugradnji. Kao što je primjerice opisano u trenutnoj publikaciji VDE-AR-E 2510–2.
- ▶ Kako bi se uređaj za hlađenje u slučaju nužde mogao brzo isključiti iz napajanja utičnicu ne smije pokrivati stražnja stjenka uređaja jer ona mora biti lako dostupna.
 - ▶ Odmah isključite uređaj za hlađenje iz električne mreže ako je mrežni priključni kabel oštećen. Nazovite servis.
 - ▶ Oštećeni mrežni priključni kabel smije se zamijeniti samo specijalnim mrežnim priključnim kabelom istog tipa (dostupan u Miele internet trgovini ili u Miele servisu). Iz sigurnosnih razloga zamjenu smije obavljati samo kvalificirano osoblje ili Miele servis.
 - ▶ Višestruke utičnice niti produžni kabel ne jamče potrebnu sigurnost (npr. opasnost od požara). Uređaj za hlađenje nemojte na taj način priključivati na električnu mrežu.

Sigurnosne napomene i upozorenja

- ▶ Ako do dijelova pod naponom ili na priključni električni kabel dopre vlaga, to može uzrokovati kratki spoj. Stoga uređaj za hlađenje nemojte koristiti u vlažnim prostorima ili prostorijama gdje dolazi do prskanja vode (primjerice u garaži, prostoriji gdje se pere rublje).
- ▶ Ovaj uređaj za hlađenje ne smije se koristiti na pokretnim mjestima (npr. na brodovima).
- ▶ Oštećen uređaj za hlađenje može ugroziti Vašu sigurnost. Provjerite ima li uređaj vidljivih oštećenja. Nikada nemojte upotrebljavati oštećen uređaj.
- ▶ Uređaj za hlađenje upotrebljavajte isključivo u ugrađenom stanju kako bi se mogao osigurati siguran rad.
- ▶ Kod ugradnje, održavanja i popravaka, uređaj za hlađenje se mora isključiti iz električne mreže. Uređaj je isključen iz električne mreže u sljedećim situacijama:
 - isključeni su osigurači u električnoj instalaciji ili
 - potpuno su odvrnuti rastalni osigurači u električnoj instalaciji ili
 - priključni kabel je odspojen od električne mreže. Kod priključnog voda s utikačem, nemojte povlačiti vod, već utikač ako ga želite odspojiti iz električne mreže.
- ▶ Nepravilna ugradnja ili održavanje mogu uzrokovati ozbiljne opasnosti za korisnika za koje proizvođač ne preuzima odgovornost. Radove ugradnje ili održavanja vrše isključivo Miele kvalificirane stručne osobe ili Miele servis.
- ▶ Pravo na jamstvo gubite kada uređaj za hlađenje popravljaju osobe koje nisu kvalificirane ili koje nije ovlastila tvrtka Miele.
- ▶ Preporučujemo zamjenu neispravnih dijelova originalnim rezervnim dijelovima. Prilikom pravilne ugradnje originalnih rezervnih dijelova Miele jamči potpuno ispunjavanje sigurnosnih zahtjeva te garancija ostaje važeća.
- ▶ Ovaj uređaj za hlađenje je zbog posebnih zahtjeva (koji se odnose na temperaturu, vlagu, kemijsku postojanost, otpornost na trošenje i vibracije) opremljen posebnim rasvjetnim tijelom. Ovo se rasvjetno tijelo smije koristiti samo u predviđenu svrhu. Rasvjetno tijelo nije prikladno za osvjetljavanje prostorije. Zamjenu vrši kvalificirano stručno osoblje ili Miele servis. Uređaj za hlađenje sadrži više izvora svjetlosti koji pokazuju barem razred energetske učinkovitosti G.

Pravilna ugradnja

- ▶ Uređaj za hlađenje je težak te se s otvorenim vratima i ladicama uređaja može prevrnuti prema naprijed:
 - Transportirajte ili pomaknite uređaj za hlađenje uz pomoć barem 2 osobe.
 - Uređaj za hlađenje postavite uz pomoć barem 2 osobe.
 - Uređaj za hlađenje tijekom postavljanja nikada ne ostavljajte bez nadzora.
 - Izravnajte uređaj za hlađenje pomoću podesivih nožica tako da stoji čvrsto i ravno. Pazite da dodatna podesiva nožica na donjem potpornom bloku leži na podu.
- ▶ Prilikom transporta i ugradnje uređaja za hlađenje uvijek nosite zaštitne rukavice.

Pravilna uporaba

- ▶ Uređaj za hlađenje je razvijen za određeni klimatski razred (raspon temperature okoline) čije se granice moraju poštivati. Klimatski razred naveden je na tipskoj naljepnici u unutrašnjosti uređaja za hlađenje. Niža temperatura okoline dovodi do dužeg mirovanja kompresora, tako da uređaj za hlađenje ne može održavati potrebnu temperaturu.
- ▶ Otvori za prozračivanje i odzračivanje ne smiju se pokriti niti zatvoriti. Besprijekoran protok zraka tada više nije zajamčen. Raste potrošnja energije, a moguća posljedica mogu biti oštećenja na komponentama.
- ▶ Šteta uzrokovana namirnicama koje sadrže masnoće ili ulja. Ako u uređaj za hlađenje ili u vratima uređaja skladištite namirnice koje sadrže masnoću ili ulja, pazite da izlivena masnoća ili ulje ne dođu u dodir s plastičnim dijelovima uređaja za hlađenje. Zbog toga u plastici mogu nastati pukotine, što može dovesti do lomljenja ili pucanja plastike.
- ▶ Opasnost od požara i eksplozije zbog zapaljive smjese plinova. U uređaju za hlađenje nemojte čuvati eksplozivne tvari i proizvode sa zapaljivim pogonskim plinovima (npr. raspršivači). Zapaljive mješavine mogu se zapaliti električnim dijelovima. Odgovarajući raspršivači prepoznatljivi su po otisnutim podatcima o sadržaju ili po simbolu plamena. Izlazni plinovi mogu se zapaliti zbog električnih komponenti.
- ▶ Opasnost od eksplozije. U uređaj za hlađenje ne stavljajte električne uređaje (primjerice za izradu mrvljenog leda). Mogu uzrokovati stvaranje iskri.

Sigurnosne napomene i upozorenja

- ▶ Opasnost od ozljeda i oštećenja. U zoni za zamrzavanje nemojte pohranjivati limenke ni boce s gaziranim pićima ili tekućinama koje se mogu zamrznuti. Limenke ili boce se mogu rasprsnuti.
- ▶ Opasnost od ozljeda i oštećenja. Boce koje ste na brzo hlađenje stavili u zonu za zamrzavanje izvadite najkasnije nakon jednog sata. Boce se mogu rasprsnuti.
- ▶ Opasnost od ozljeda. Zamrznute namirnice i metalne dijelove ne dodirujte mokrim rukama. Ruke se mogu zamrznuti.
- ▶ Opasnost od ozljeda. Kockice leda ili sladoled na štapiću, posebice vodeni sladoled, nikada ne stavljajte u usta neposredno nakon što ste ih izvadili iz zone za zamrzavanje. Zbog vrlo niske temperature zamrznute namirnice usnice ili jezik se mogu smrznuti.
- ▶ Odmrznute namirnice nemojte više zamrzavati. Iskoristite ih što prije, jer one gube svoju hranjivu vrijednost i kvare se. Odmrznute namirnice koje ste skuhalo ili ispekli možete ponovo zamrznuti.
- ▶ Namirnice koje se predugo pohranjuju mogu izazvati trovanje hranom. Dužina pohrane ovisi o mnogo čimbenika kao što su stupanj svježine, kvaliteta namirnica i temperatura pohrane. Pazite na rok uporabe i rokove pohrane koje navodi proizvođač namirnica!
- ▶ Kako bi se namirnice brzo u potpunosti zamrznule, ne smije se prijeći maksimalna snaga zamrzavanja. Maksimalna snaga zamrzavanja unutar 24 sata prikazana je na tipskoj naljepnici „Snaga zamrzavanja ... kg/24 h“.

Za uređaje od plemenitog čelika vrijedi sljedeće:

- ▶ Površina od plemenitog čelika oštetiti će se ljepljivim sredstvom i izgubiti svoja svojstva kao zaštita od zaprljanja. Na površinu od plemenitog čelika ne lijepite poruke, prozirnu ljepljivu traku, zaštitnu ljepljivu traku ili bilo kakva druga ljepljiva sredstva.
- ▶ Površina je osjetljiva na ogrebotine. Čak i magneti mogu ostaviti tragove.

Pribor i rezervni dijelovi

- ▶ Preporučujemo uporabu Miele originalnog pribora. Nadograde li se ili ugrade drugi dijelovi, mogu se izgubiti prava koja proizlaze iz garancije, jamstva i/ili odgovornosti za proizvod.
- ▶ Originalni Miele rezervni dijelovi dostupni su najmanje 10 godina, a najviše do 15 godina nakon prestanka serijske proizvodnje Vašeg uređaja za hlađenje.

Čišćenje i održavanje

- ▶ Brtvu na vratima ne tretirajte uljima niti mastima jer bi s vremenom mogla postati porozna.
- ▶ Upozorenje. Za ubrzavanje postupka odmrzavanja nemojte upotrebljavati mehanička ili druga pomoćna sredstva, koja ne preporučuje proizvođač.
- ▶ Para parnog čistača može doprijeti do dijelova pod naponom i uzrokovati kratki spoj.
Za čišćenje i otapanje uređaja za hlađenje nemojte nikada upotrebljavati parni čistač.
- ▶ Šiljati ili oštri predmeti oštetit će površinu isparavanja i uređaj za hlađenje više neće biti funkcionalan. Stoga ne koristite šiljate ili oštre predmete za
 - uklanjanje slojeva leda,
 - podizanje posuda za led i smrznutih namirnica.
- ▶ Prilikom odmrzavanja u uređaj za hlađenje nikada ne stavljajte električna grijača tijela ili svijeće. Plastika će se oštetiti.
- ▶ Ne upotrebljavajte raspršivače za odmrzavanje ili uklanjanje leda. Sprejevi za odmrzavanje i sredstva za uklanjanje leda mogu stvoriti eksplozivne plinove, sadržavati otapala ili pogonske plinove koji oštećuju plastiku ili biti štetni za zdravlje.

Transport

- ▶ Uvijek transportirajte uređaj za hlađenje u uspravnom položaju i transportnoj ambalaži kako ni bi došlo do oštećenja.
- ▶ Opasnost od ozljeda i oštećenja. Uređaj za hlađenje transportirajte pomoću još jedne osobe, jer je uređaj za hlađenje vrlo težak.

Sigurnosne napomene i upozorenja

Zbrinjavanje Vašeg dotrajalog uređaja

- ▶ Djeca se u igri mogu zatvoriti u uređaj za hlađenje i ugušiti.
 - Demontirajte vrata uređaja.
 - Izvadite ladice.
 - Površine za odlaganje ostavite u uređaju za hlađenje kako djeca ne bi mogla jednostavno ući u uređaj.
 - Kod zbrinjavanja starog uređaja za hlađenje uništite mehanizam brave. Tako ćete spriječiti da se djeca u igri zaključaju u uređaju i tako dovedu u opasnost.
- ▶ Opasnost od električnog udara!
 - Odrežite mrežni utikač s mrežnog kabela.
 - Odrežite mrežni kabel s dotrajalog uređaja.

Mrežni utikač i mrežni kabel zbrinite zasebno od dotrajalog uređaja.

▶ Uvjerite se tijekom i nakon zbrinjavanja da uređaj za hlađenje nije odložen u blizini benzina ili drugih zapaljivih plinova i tekućina.

▶ Opasnost od požara uzrokovanog uljem ili sredstvom za hlađenje koje curi.

Sadržana sredstva za hlađenje i ulje su zapaljivi. Sredstvo za hlađenje ili ulje koje curi može se zapaliti pri dovoljno visokoj koncentraciji i u dodiru s vanjskim izvorom topline.

Prilikom zbrinjavanja uređaja pazite da se rashladni krug ne ošteti. Tako ćete spriječiti nekontrolirano istjecanje sredstva za hlađenje (podaci su navedeni na tipskoj naljepnici) i ulja.

▶ Prskajuće sredstvo za hlađenje može oštetiti oči! Ne oštećujte dijelove sustava za hlađenje npr.

- probadanjem kanala za sredstvo za hlađenje na isparivaču.
- savijanjem cijevi,
- grebanjem površinskog sloja.

Sigurnosne napomene i upozorenja

Simbol na kompresoru (ovisno o modelu)

Ova je napomena važna samo za recikliranje. Pri normalnom pogonu nema opasnosti.



- ▶ Ulje u kompresoru može biti opasno po život ako se proguta ili prodre u dišne putove.

Zbrinjavanje ambalaže

Ambalaža služi za rukovanje i štiti uređaj od oštećenja tijekom transporta. Ambalažni materijal odabran je imajući u vidu utjecaj na okoliš i mogućnost zbrinjavanja te se načelno može reciklirati.

Recikliranjem ambalažnog materijala štede se sirovine. Koristite odgovarajuća mjesta za prikupljanje ambalaže, ovisno o vrsti materijala ambalaže koju predajete na zbrinjavanje. Bilo koje Miele prodajno mjesto od Vas će preuzeti transportnu ambalažu.

Zbrinjavanje dotrajalog uređaja

Električni i elektronički uređaji sadrže brojne korisne materijale. Sadrže i određene tvari, mješavine i dijelove, k i elektroničkih uređaja u otpad iz oji su neophodni za njihovo funkcioniranje i sigurno korištenje istima. S obzirom da mogu sadržavati opasne tvari, ako se navedeni materijali odlažu u otpad iz kućanstva ili se zbrinjavaju na drugi nepropisani način, mogu naškoditi zdravlju ljudi i okolišu. Stoga je važno poštovati zakonsku obvezu odvojenog sakupljanja električnog i elektroničkog otpada.

Pazite da se Vaš hladnjak/zamrzivač ne ošteti do zbrinjavanja u skladu s ovdje navedenim uputama i primjenjivim propisima za zbrinjavanje električnih i elektroničkih uređaja.

Na taj ćete način osigurati da sredstva za hlađenje i ulja iz kompresora koja se nalaze u rashladnom krugu ne dospiju u okoliš.

Dotrajali električni i elektronički uređaj ne smijete bacati u otpad iz kućanstva, već ste isti obvezni odvojiti od miješanog komunalnog otpada i od ostalih vrsta otpada. Umjesto odlaganja dotrajalih električnih kućanskih uređaja, navedene

uređaje predajte na zbrinjavanje u službene sabirne centre za prihvata i daljnju obradu dotrajalih električnih i elektroničkih uređaja u Vašem gradu, ili u prodajno mjesto na kojem ste kupili navedeni uređaj.

Ako se na dotrajalom električnom ili elektroničkom uređaju nalaze osobni podaci, preporučamo, radi Vaše sigurnosti, iste izbrisati u cijelosti prije predaje navedenih uređaja na zbrinjavanje. Ako osobne podatke ostavite na navedenim uređajima, to činite na vlastitu odgovornost.

Dotrajale električne i elektroničke uređaje obvezni ste predati na zbrinjavanje u cijelosti i u stanju iz kojeg je vidljivo da navedeni uređaji nisu prethodno rastavljeni radi vađenja zasebnih komponenti ili dijelova.

Molimo pobrinite se da Vaši dotrajali električni i elektronički uređaji do predaje na zbrinjavanje bude izvan dohvata djece.

Ovisno o konkretnom uređaju, dotrajale električne i elektroničke uređaje moguće je reciklirati. Navedeni uređaji mogu sadržavati dijelove koji se mogu iskoristiti za popravak drugih proizvoda. Na taj način, štede se sirovine i omogućava se razumno iskorištavanje prirodnih resursa.



Ova oznaka, koja se sastoji od prekrštenog spremnika za sakupljanje otpada s kotačima, ima značenje odvojenog sakupljanja električnog i elektroničkog otpada. Ako se takva oznaka nalazi na Vašem uređaju, takav uređaj ne smijete odlagati u kantu za smeće u Vašem kućanstvu u koju odlažete miješani komunalni otpad, već ste uređaj obvezni

zbrinuti sukladno ovdje navedenim uputama i primjenjivim propisima za zbrinjavanje električnih i elektroničkih uređaja.

Održivost i zaštita okoliša

Energiju ćete uštedjeti na sljedeći način ...

- Mjesto postavljanja** Uređaj za hlađenje mora pri povišenim temperaturama okoline često hladiti i stoga troši više energije. Stoga:
- Uređaj za hlađenje postavite u dobro prozračenu prostoriju.
 - Uređaj za hlađenje ne postavljajte pored izvora topline (radijator, štednjak).
 - Uređaj za hlađenje zaštitite od izravne sunčeve svjetlosti.
 - Osigurajte idealnu temperaturu okoline oko 20°C.
 - Poprečne otvore za prozračivanje i odzračivanje držite slobodnima i redovito čistite od prašine.
- Podešavanje temperature** Što je podešena temperatura niža, potrošnja energije je veća. Preporučuju se sljedeće postavke:
- Zona za hlađenje 4°C
 - Zona za zamrzavanje -18 °C
- Uporaba** Potrošnja energije se povećava zbog unesene topline i ometanja cirkulacije zraka. Stoga:
- Otvarajte vrata uređaja samo nužno kratko. Dobro sortiranje namirnica pomaže pri orijentaciji.
 - Vrata uređaja nakon otvaranja potpuno zatvorite.
 - Ostavite tople namirnice i napitke da se ohlade prije nego što ih spremite u uređaj za hlađenje.
 - Namirnice dobro zapakirajte ili poklopite prije odlaganja u uređaj.
 - Nemojte previše napuniti pretince tako da zrak može cirkulirati.
 - Namirnice koje treba odmrznuti stavite u zonu za hlađenje.
 - Kod rasporeda ladica i površina za odlaganje pridržavajte se rasporeda prilikom isporuke.
 - Ostavite razmak od 30 mm između poledine uređaja i zida.

Mjesto postavljanja

 Opasnost od požara ili štete uzrokovane uređajima čija je funkcija zagrijavanje.

Uređaji čija je funkcija zagrijavanje se mogu zapaliti te tako zapaliti i uređaj za hlađenje.

Mrežni priključni kabel ne smije doći u kontakt s izvorima topline.

Uređaje čija funkcija je zagrijavanje, kao primjerice mini pećnice, dvostruka polja za kuhanje ili tosteri, ne stavljajte na uređaj za hlađenje.

 Opasnost od požara i štete uzrokovane otvorenim plamenom.

Otvoreni plamen može zapaliti uređaj za hlađenje.

Otvoreni plamen, kao primjerice svijeću, držite podalje od uređaja za hlađenje.

 Opasnost od požara i štete uzrokovane nestručnim postavljanjem.

Ako mrežni utikač i mrežni priključni kabeli dodiruju stražnju stranu uređaja za hlađenje, isti se mogu oštetiti vibracijama i uzrokovati kratki spoj.

Mrežni utikač ili mrežni priključni kabeli ne smiju dodirivati hladnjak.

Mrežni priključni kabeli ne smiju biti prikliješteni ili oštećeni.

U utičnice koje se nalaze iza hladnjaka nemojte uključivati druge uređaje.

U području stražnjeg dijela uređaja ne postavljajte niti ne koristite produžne kablove s više utičnica, redne stezaljke niti druge elektroničke uređaje (poput primjerice trafo za halogenu rasvjetu).

Pod na mjestu postavljanja mora biti pravilan i ravan te mora biti jednake visine kao i okolni pod.

 Opasnost od oštećenja uzrokovanih visokom vlažnosti zraka.

Kod visoke vlažnosti zraka može nastati kondenzat na vanjskim površinama hladnjaka.

Kondenzirana voda može uzrokovati nastajanje korozije na vanjskim stijenkama uređaja.

Hladnjak postavite u suhu i/ili klimatiziranu prostoriju koja je dovoljno prozračena.

Nakon ugradnje/postavljanja se uvjerite da se vrata uređaja ispravno zatvaraju te da je hladnjak ugrađen/postavljen kako je opisano. Poprečni otvori za prozračivanje i odzračivanje moraju biti izvedeni prema nacrtu.

Pri odabiru mjesta postavljanja vodite računa da potrošnja energije uređaja za hlađenje raste ako se uređaj za hlađenje postavi u neposrednoj blizini radijatora, štednjaka ili drugog izvora topline. Izbjegavajte izravnu Sunčevu svjetlost. Veće temperature okoline povećavaju potrošnju energije jer kompresor dulje radi.

Prikladan je suh i dobro prozračen prostor.

Ugradnja

Klimatski razred

Uređaj za hlađenje je razvijen za određeni raspon temperature okoline (klimatski razred) čije se granice moraju poštivati. Klimatski razred koji se primjenjuje na Vaš uređaj za hlađenje prikazan je na tipskoj naljepnici u unutrašnjosti.

Kompresor radi rjeđe pri niskim temperaturama okoline. Navedeno može dovesti do viših temperatura u uređaju za hlađenje i tako do posljedične štete.

Klimatski razred	Temperatura okoline
SN	10 do 32°C
N	16 do 32°C
ST	16 do 38°C
T	16 do 43°C
SN-ST	10 do 38°C
SN-T	10 do 43°C

Zahtjevi za odzračivanje i prozračivanje

 Opasnost od požara i oštećenja zbog nedovoljnog prozračivanja. Ako se uređaj za hlađenje dovoljno ne prozračuje, kompresor se češće uključuje i radi dulje vrijeme. Time se povećava potrošnja energije te raste radna temperatura kompresora. Može nastati šteta na uređaju za hlađenje. Pazite na dovoljno prozračivanje uređaja za hlađenje: Pridržavajte se zadanih otvora za prozračivanje i odzračivanje. Otvori za prozračivanje i odzračivanje ne smiju se pokriti niti zatvoriti. Područje za prozračivanje redovito čistite od prašine i prljavštine.

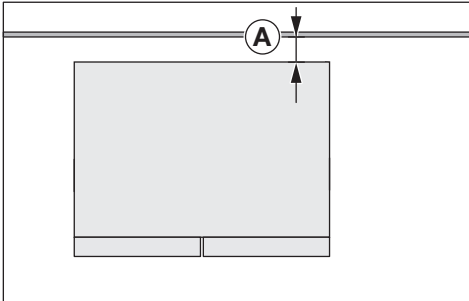

Potrošnja energije utvrđena je s razmakom **A** = 30 mm između poledine uređaja i zida. Ako je razmak od zida manji od 30 mm, funkcionalnost uređaja za hlađenje i dalje postoji no značajno se povećava potrošnja energije.

Zagrijava se zrak na stražnjoj stijenci uređaja za hlađenje. Stoga se mora jamčiti besprijekorno prozračivanje (pogledajte poglavlje „Dimenzije uređaja“).

Postavljanje uređaja za hlađenje

! Opasnost od ozljeda i štete uzrokovanih prevrtanjem uređaja za hlađenje.

Ako uređaj za hlađenje postavlja jedna osoba postoji veća opasnost od ozljeda i štete.

Hladnjak obavezno postavite uz pomoć još jedne osobe.

! Opasnost od oštećenja naglim otvaranjem vrata uređaja.

Vrata uređaja mogu udariti o zid i pri tom se mogu oštetiti.

Zaštitite vrata uređaja od udaraca uz pomoć ublaživača udaraca od filca koje možete postaviti na zid.

! Opasnost od oštećenja poda.

Pomicanje uređaja za hlađenje može oštetiti pod.

Na osjetljivim podovima pažljivo pomičite uređaj za hlađenje.

Za lakše postavljanje, na stražnjoj strani uređaj za hlađenje nalaze se gornje transportne ručke, a dolje transportni kotači (ovisno o modelu).

Uređaj za hlađenje prilikom postavljanja mora biti prazan.

- Priključite uređaj za hlađenje na strujnu mrežu kako je opisano u poglavlju „Električni priključak“.
- Hladnjak pažljivo gurnite na za njega predviđeno mjesto.
- Uzevši u obzir potreban razmak postavite uređaj za hlađenje stražnjom stranom prema zidu.

Ugradnja

Poravnavanje uređaja za hlađenje

! Opasnost od štete i ozljeda ispadanjem vrata uređaja ili prevrtanjem uređaja za hlađenje.

Ako dodatne podesive nožice **2** ne naliježu pravilno na pod, vrata uređaja mogu ispasti ili se uređaj za hlađenje može prevrnuti.

Priloženim viljuškastim ključem okrenite podesive nožice dok ne nalegnu na pod.

Potom podesive nožice odvrnite za još četvrtinu okreta.

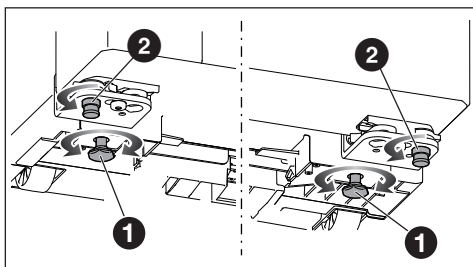

■ Poravnajte uređaj za hlađenje pomoću libele i priloženog viljuškastog ključa te ga dodatno poduprite sprijeda.

- Podesite podesive nožice **1** tako da uređaj za hlađenje stoji čvrsto i ravno.
- Okrenite dodatne podesive nožice **2** tako da podesive nožice nalegnu na pod. Potom podesive nožice odvrnite za još četvrtinu okreta.

Poravnanje vrata zone za hlađenje

Vrata/ladice uređaja su tvornički ispravno podešene.

Ako je razmak vrata ili udaljenost između dijela za hlađenje i dijela za zamrzavanje neravnomjeran, možete sami podesiti poravnanje.

Poravnajte vrata zone za hlađenje na gornjem kutu šarke kao što je opisano u nastavku:

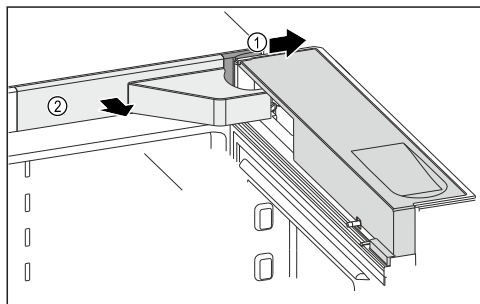

- Otvorite vrata uređaja.
- Skinite poklopce **1** i **2**.

⚠ Opasnost od ozljede uslijed padajućih vrata.

Nakon što potpuno odvrnete vijke na donjoj šarki vrata, vrata uređaja mogu ispasti.

Vijke samo otpustite, bez njihovog potpunog odvrtnja. Pri tome čvrsto držite vrata uređaja.

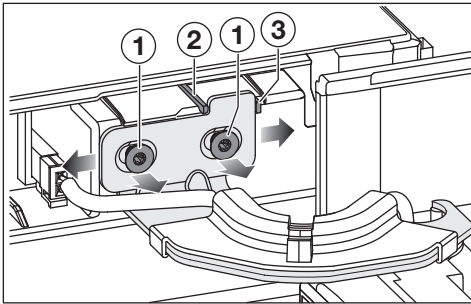

- Otpustite vijke ①.

Ovisno o smjeru pomicanja vrata uređaja, prvo se mora ukloniti odgovarajući zaporni klin.

- Uklonite zaporni klin ② ako želite pomaknuti vrata uređaja ulijevo.
- Uklonite zaporni klin ③ ako želite pomaknuti vrata uređaja udesno.
- Pomičite vrata uređaja dok se ne postigne željeni položaj.
- Čvrsto zavrnite vijke ①.
- Postavite pokrove.

Poravnanje vrata zamrzivača

Vrata uređaja/izvlačna kolica su tvornički poravnati.

Ako vertikalni razmak vrata ili razmak između dijela za hlađenje i dijela za zamrzavanje nije jednak, možete poravnati vrata uređaja/izvlačna kolica.

Poravnajte vrata zone za zamrzavanje pod donjim kutom šarke kao što je opisano u nastavku:

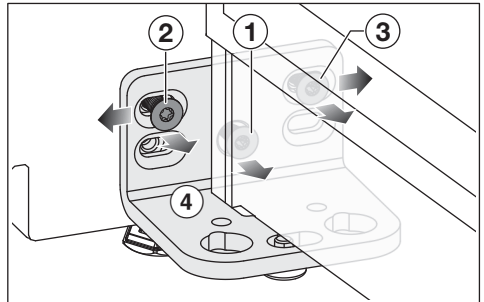

- Otvorite vrata uređaja.
- Uklonite vijak ①. Vijak više nije potreban.
- Otpustite vijak ②.
- Za otpuštanje vijka ③ upotrijebite kratki kutni odvijač.
- Ovisno o željenom položaju vrata uređaja, pomaknite vrata uređaja lijevo ili desno pomoću nosača šarke.
- Čvrsto zategnite vijke ② i ③, čim se postigne željeni položaj.

Ugradnja

Električni priključak

Uređaj za hlađenje se smije priključiti na zaštićenu utičnicu isključivo s priloženim mrežnim kabelom.

Uređaj za hlađenje postavite tako da je utičnica lako dostupna. Ukoliko utičnica nije lako dostupna, u sklopu instalacije mora postojati naprava za odvajanje za svaki pol.

⚠ Opasnost od požara zbog pregrijavanja.

Uporaba uređaja za hlađenje koji je priključen na višestruke utičnice i produžni kabel može uzrokovati preopterećenje kabela.

Iz sigurnosnih razloga nemojte upotrebljavati višestruke utičnice ni produžne kablove.

Električna instalacija mora biti izvedena u skladu s normom VDE 0100.

Iz sigurnosnih razloga preporučujemo primjenu FID-sklopke (RCD) tipa  na dodijeljenoj kućnoj instalaciji za električni priključak uređaja za hlađenje.

Oštećeni mrežni priključni kabel smije se zamijeniti samo specijalnim mrežnim priključnim kabelom istog tipa (dostupan u Miele servisu). Iz sigurnosnih razloga zamjenu smije obavljati samo kvalificirano osoblje ili Miele servis.

Nazivna snaga i jačina osigurača navedeni su u ovim uputama za uporabu ili na tipskoj naljepnici. Ove podatke uspedite s podacima električnog priključka na mjestu ugradnje. U slučaju sumnje obratite se stručno osposobljenom električaru.

Mogući je povremeni ili trajni pogon na samodostatnom ili ne mrežno sinkroniziranom sustavu napajanja energijom (poput primjerice pojedinačne mreže, back up sustavi). Pretpostavka za takav pogon da je sustav napajanja energijom u skladu sa zahtjevima EN 50160 ili sličnim.

Zaštite predviđene za kućnu ugradnju i za ovaj Miele proizvod u svojoj funkciji i načinu rada moraju biti sigurne i u pojedinačnom pogonu ili pogonu koji nije mrežno sinkroniziran ili se moraju zamijeniti istovjetnim mjerama u ugradnji. Kako je primjerice opisano u aktualnoj objavi VDE-AR-E 2510-2.

Priključne dimenzije

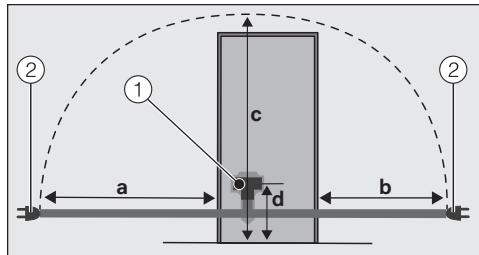

Stražnja strana uređaja za hlađenje

① Utikač uređaja

② Mrežni utikač

a = oko 2.100 mm

b = oko 1.300 mm

c = oko 2.200 mm

d = oko 148 mm

Priključivanje hladnjaka

■ Utaknite utikač od uređaja.

Pripazite da je utikač ispravno umetnut.

■ Utaknite utikač uređaja za hlađenje u utičnicu.

Uređaj za hlađenje je sada priključen na strujnu mrežu.

Dimenzije uređaja

Dimenzija za postavljanje

Sve mjere su navedene u mm.

Ispravna funkcija uređaja za hlađenje zajamčena je kad su otvori za prozračivanje i odzračivanje slobodni.

Potrošnja energije utvrđena je s razmakom od 30 mm između poledine uređaja i zida. Ako je razmak od zida manji od 30 mm, funkcionalnost uređaja za hlađenje i dalje postoji no značajno se povećava potrošnja energije.

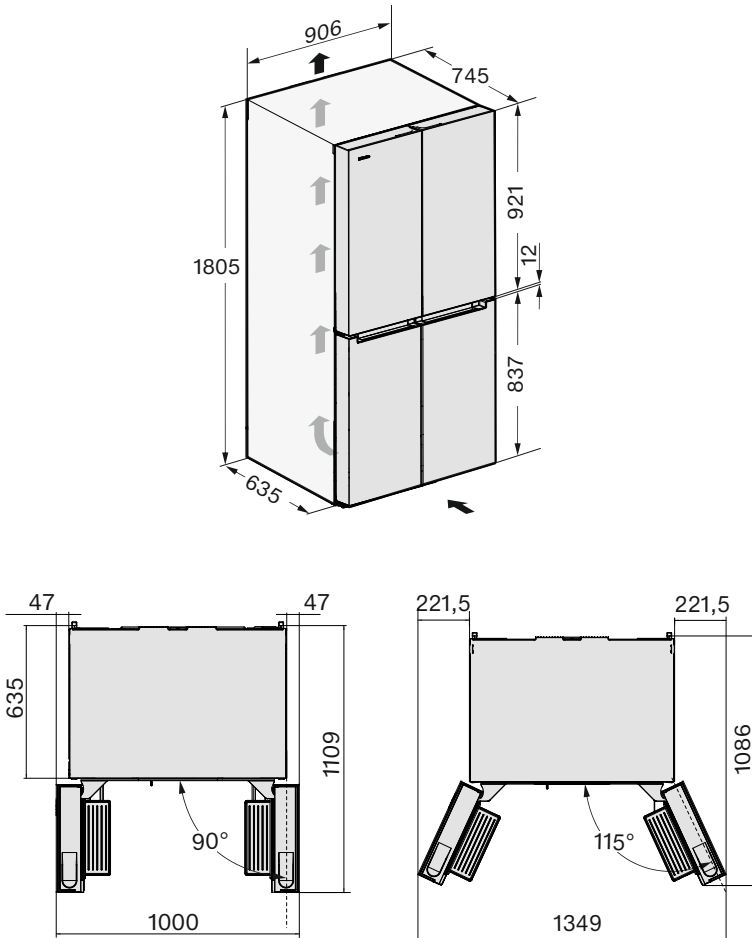

Ugradnja

Priključci

Sve mjere su navedene u mm.

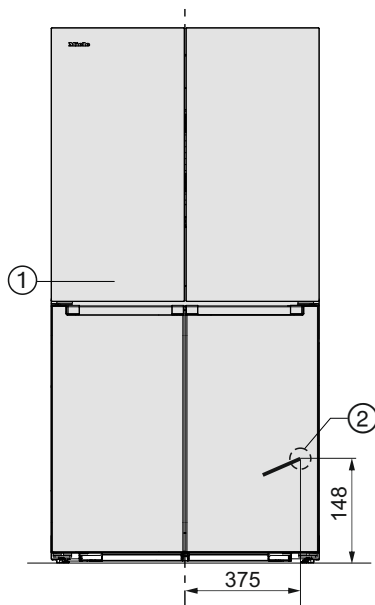

- ① Pogled sprijeda
- ② Mrežni priključak duljine = 2.100 mm
Produženi mrežni priključak moguće je nabaviti u Miele servisu.

Potpuno okružen kuhinjskim namještajem

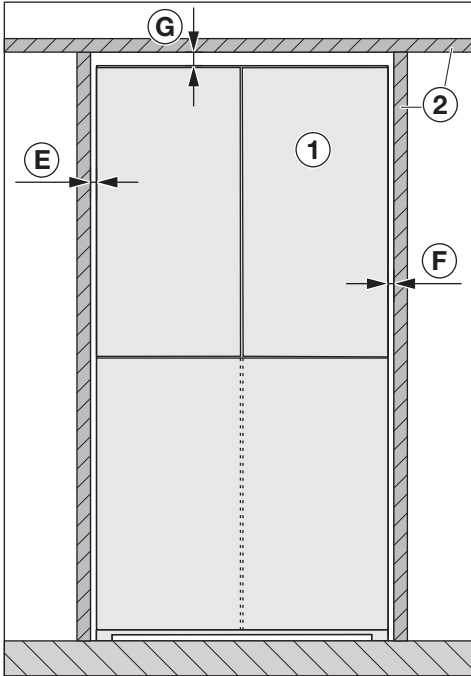

Pogled sprijeda

- ① Uređaj za hlađenje
- ② Kuhinjski namještaj
- Ⓔ mini. 4 mm
- Ⓕ mini. 4 mm
- Ⓖ mini. 25 mm

⚠ Opasnost od oštećenja vrata uređaja.

Vrata uređaja se ne mogu dovoljno široko otvoriti.

Uređaj ① mora viriti izvan prednje strane susjednog kuhinjskog elementa ② barem za dimenziju Ⓑ i dubinu Ⓒ vrata uređaja.

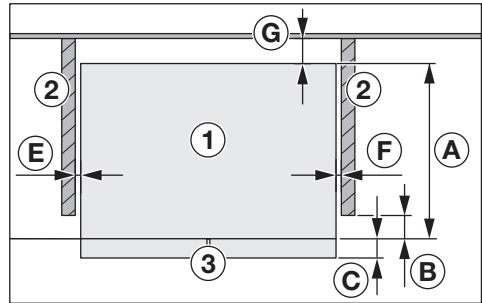

Tlocrt

- ① Uređaj za hlađenje
- ② Kuhinjski namještaj
- ③ Prednja strana uređaja
- Ⓐ 635 mm
- Ⓑ 8 mm
- Ⓒ 110 mm
- Ⓔ mini. 4 mm
- Ⓕ mini. 4 mm
- Ⓖ mini. 30 mm

Ugradnja

Postavljanje uza zid

⚠ Opasnost od oštećenja vrata uređaja.

Vrata uređaja mogu udariti o zid i pri tom se mogu oštetiti.

Potreban je minimalni razmak **E** između uređaja za hlađenje **1** i zida prostorije **4**.

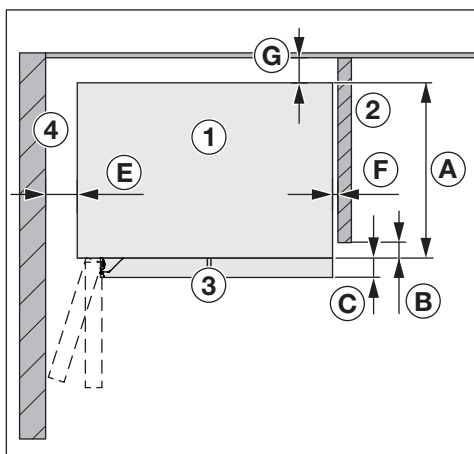

Tlocrt

- ① Uređaj za hlađenje
- ② Kuhinjski namještaj
- ③ Prednja strana uređaja
- ④ Zid prostorije
- A 635 mm
- B 8 mm
- C 110 mm
- E 100 mm (90° kut otvaranja vrata)
- E 220 mm (115° kut otvaranja vrata)
- F mini. 4 mm
- G mini. 30 mm

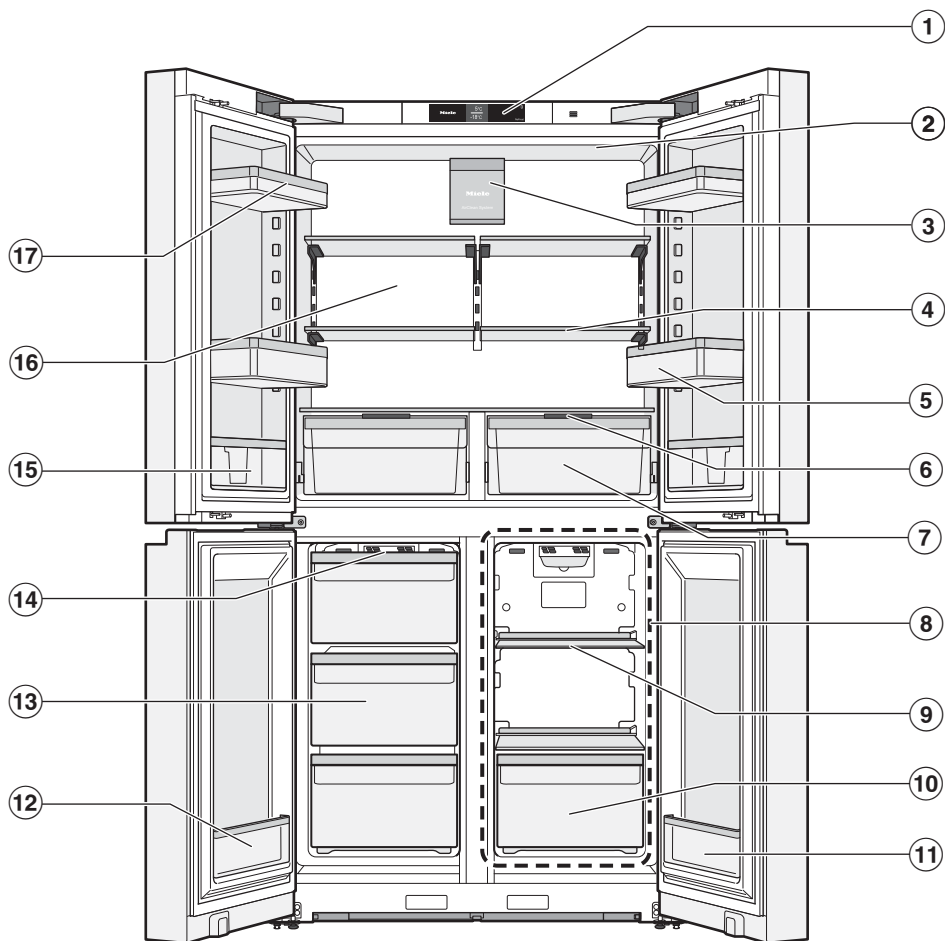

Upoznavanje

- ① Zaslon
- ② Gornje osvjetljenje unutrašnjosti
- ③ Ventilator s filtrom za mirise (AirClean sustav)
- ④ Površina za odlaganje
- ⑤ Polica za boce s premjestivim držačem za boce (razdjelnik):
Ovdje stavite velike boce i spremnike. Držač za boce pruža bolju potporu za manje boce prilikom otvaranja i zatvaranja vrata uređaja.
- ⑥ Poklopac pretinca za podešavanje vlage zraka u DailyFresh ladici
- ⑦ DailyFresh ladica za povrće (s podešavanjem vlažnosti)
- ⑧ Freeze&Cool zona (varijabilna temperaturna zona):
Ovdje pohranjujte različite namirnice na temperaturama između -18°C i $+5^{\circ}\text{C}$.
- ⑨ Površina za odlaganje Freeze&Cool zone
- ⑩ Freeze&Cool ladica (varijabilna temperaturna zona)
- ⑪ Uska unutarnja polica na vratima:
Ovdje pohranite male namirnice prema podešenoj temperaturi.
- ⑫ Uska unutarnja polica na vratima:
Ovdje pohranite male namirnice poput primjerice začinskog bilja.
- ⑬ Ladica za zamrzavanje
- ⑭ Otvor za prozračivanje:
Prilikom umetanja namirnica, provjerite da nisu prekriveni ventilacijski otvori u pojedinoj zoni.
- ⑮ Uska unutarnja polica na vratima s premjestivim držačem:
Ovdje pohranite male namirnice poput primjerice tuba senfa.
- ⑯ Suha stražnja strana za sprječavanje kondenzata
- ⑰ Polica u vratima

Zaslon

Oštri predmeti, poput olovaka, mogu oštetiti zaslon.
Zaslon dodirujte isključivo prstima.
Ako su Vam prsti hladi postoji mogućnost da zaslon ne reagira.





- ① Prikaz prezentacije
(vidljivo samo kad je funkcija prezentacije uključena)
- ② Prikaz željene temperature za zonu za hlađenje, podešavanje temperature od 3°C do 9°C, odabir i poništavanje funkcije SuperCool&AirClean ❄️
- ③ Prikaz željene temperature za zonu za zamrzavanje, podešavanje temperature od -15 °C do -24 °C, odabir i poništavanje funkcije Brzo zamrzavanje ❄️
- ④ Prikaz željene temperature za Freeze&Cool zonu (varijabilna temperaturna zona), postavka temperature od -18°C do +5°C
- ⑤ Senzorska tipka za način podešavanja ⚙️
za odabir različitih funkcija u načinu podešavanja
- ⑥ Indikator status povezivanja
(vidljivo samo kad je podešeno umrežavanje)

Upoznavanje

Način za podešavanje

Party način rada

Funkcija Party način rada preporučuje se kada želite brzo ohladiti ili zamrznuti veliku količinu svježe pohranjenih namirnica ili napitaka i kad trebate kockice leda.

Kad je Party način rada uključen, automatski se uključuju funkcije SuperCool&AirClean  i Brzo zamrzavanje .

Savjet: Funkciju Party način rada uključite oko 4 sata prije stavljanja namirnica i napitaka.

Funkcija Party način rada automatski se isključuje nakon 24 sata.



U slučaju nestanka struje funkcija Party način rada se isključuje.

Holiday način rada

Funkcija Holiday način rada preporučuje se kada primjerice tijekom godišnjeg odmora ne želite u potpunosti isključiti zonu za hlađenje ili želite da ona radi smanjenom snagom hlađenja. Zona za hlađenje na taj način energetski štedljivo nastavlja raditi.

Zona za hlađenje kao i PerfectFresh zone se podešavaju na temperaturu od 15°C.

Zona za zamrzavanje kao i Freeze&Cool zona ostaje uključena na prethodno podešenoj temperaturi.

Prethodno aktivirane funkcije poput Party načina rada  ili SuperCool&AirClean  bit će deaktivirane.

Kod ove srednje temperature zone za hlađenje osjetljive namirnice može još neko vrijeme ostati u uređaju za hlađenje, pod uvjetom su te namirnice **zapakirane**.

Također neće doći do stvaranja neugodnog mirisa ili nakupljanja plijesni, kao što je to slučaj ukoliko je zona za hlađenje isključena, a vrata uređaja zatvorena.

 Zdravlje je ugroženo konzumacijom pokvarenih namirnica.

Ako je temperatura u zoni za hlađenje duže vrijeme iznad 4°C, rok trajanja i kvaliteta namirnica mogu biti narušeni.

Funkciju Holiday način rada uvijek uključite samo na određeni period.

Tijekom tog perioda nije preporučeno u hladnjaku ostavljati namirnice koje su osjetljive na povišenu temperaturu, poput voća, povrća, ribe, mesa i mliječnih proizvoda.

Nakon što ste isključili funkciju, očistite zonu za hlađenje i regenerirajte filter za mirise.

Funkcija zaključavanja /

Uključena funkcija zaključavanja štiti od neželjenog isključivanja hladnjaka i do neželjenih promjena postavki od strane neovlaštenih osoba npr. djece.

Ako želite primjerice samo kratko promijeniti temperaturu, funkciju zaključavanja možete kratkotrajno isključiti u načinu rada postavki .

Isključivanje uređaja za hlađenje

Pogledajte poglavlje „Puštanje u pogon“, odlomak „Isključivanje uređaja za hlađenje“.

Šabat način rada

Uređaj za hlađenje raspolaže Šabat načinom rada koji služi u svrhu podržavanja vjerskih običaja.

Kad je Šabat način rada uključen, privremeno se isključuje:

- osvjetljenje unutrašnjosti
- svi zvučni i optički signali
- zaslon
- aktivna WLAN veza
- podsjetnici (npr. indikator filtra AirClean sustava): postavljeni vremenski interval se zaustavlja

Sve ostale prethodno aktivirane funkcije ostaju aktivirane.

Informacije o Šabat načinu rada

Ovdje možete isključiti verziju šabat načina rada.

Vrijeme do uključivanja alarma vrata

Ovdje možete namjestiti vrijeme do uključivanja alarma vrata nakon otvaranja vrata/ladice uređaja.

Umrežavanje

Ovdje možete prvi put provesti umrežavanje, deaktivirati i aktivirati WLAN ili resetirati mrežnu konfiguraciju (pogledajte poglavlje „Prilagodba postavki“).

Ton tipki

Ovdje možete uključiti ili isključiti ton tipki.

Tonovi upozorenja i signalni tonovi

Ovdje možete promijeniti glasnoću tonova upozorenja i signalnih tonova (npr. alarma vrata ili poruke o greški). Ili

možete u potpunosti isključiti tonove upozorenja i signalne tonove, ako Vas smetaju.

Svjetlina zaslona

Ovdje možete prilagoditi svjetlinu zaslona uvjetima osvjetljenja u Vašoj okolini.

Jedinica za temperaturu °C/°F

Ovdje možete namjestiti željenu jedinicu temperature (°Celsius ili °Fahrenheit).

Prezentacija

Prezentacijski način rada prodajnom mjestu omogućava prezentaciju hladnjaka bez uključenog hlađenja. Za privatnu uporabu ta postavka Vam nije potrebna.

Ovdje možete isključiti prezentaciju ako je tvornički uključena (prikaz na zaslonu ).

Tvorničke postavke

Ovdje možete resetirati postavke hladnjaka na stanje pri isporuci.

Savjet: Kada zbrinjavate svoj hladnjak, prodajete ili pokrećete upotrebljavan hladnjak, postavke svog hladnjaka vratite na tvorničke. Navedeno će također resetirati mrežnu konfiguraciju, uklanjajući Vaše osobne podatke s hladnjaka. Osim toga, prethodni vlasnik više ne može pristupiti hladnjaku.

Informacije o hladnjaku

Ovdje možete pozvati oznaku modela i serijski broj svog hladnjaka.

Upoznavanje

Podatke o uređaju imajte pri ruci:

- za povezivanje hladnjaka u Vašu WLAN mrežu.
- za slučaj javljanja kvara Miele servisu (pogledajte poglavlje „Servis“.)
- za traženje podataka iz EPREL baze podataka (pogledajte poglavlje „Servis“).

Indikator filtra za mirise (Longlife AirClean sustav)

Filtriranje zraka putem Active AirClean filtra osigurava da zrak ostane bez prašine i mirisa.

Indikator filtra za mirise  svjetleći žuto na zaslonu podsjeća Vas da regenerirate filtre mirisa otprilike svakih 6 mjeseci.

Ako su filtri za mirise već 5 puta regenerirani, žuti svjetleći simbol  na zaslonu podsjetit će Vas da zamijenite filtre za mirise.

Ovdje možete aktivirati funkciju podsjetnika.

Način čišćenja



Funkcija načina rada za čišćenje olakšava čišćenje zone za hlađenje.

Unutarnje osvjetljenje ostaje uključeno iako je zona za hlađenje isključena. Zvučni i optički signali su također isključeni.

Sigurnost

Alarm temperature u zoni za zamrzavanje

Uređaj za hlađenje je opremljen alarmom temperature tako da temperatura u zoni za zamrzavanje ne raste neprimjetno.

Ukoliko temperatura postigne pretoplo temperaturno područje, u prikazu temperature zone za zamrzavanje svijetli   crveno.

Dodatno se oglašava zvučni signal sve dok ne završi stanje koje je uzrokovalo alarm ili dok se alarm ne isključi.

Trenutak kada je temperaturno područje prepoznato kao previše toplo, ovisi o podešenoj temperaturi.

Zvučni i optički signal mogu se javiti u sljedećim situacijama:

- Uključili ste uređaj za hlađenje i temperatura u zoni za zamrzavanje previše odstupa od podešene temperature.
- Sortirate i vadite zamrznute namirnice pri čemu u uređaj ulazi previše toplog zraka iz prostorije.
- Zamrzavate veću količinu namirnica.
- Zamrzavate tople svježije namirnice.
- Nastupio je nestanak mrežnog napona.
- Uređaj za hlađenje je u kvaru.

 Zdravlje je ugroženo konzumacijom pokvarenih namirnica.

Ako je temperatura duže vrijeme viša od -18°C , namirnice se odmrzavaju ili su se odmrznule. Stoga je trajnost namirnica skraćena.

Provjerite jesu li se namirnice počele odmrzavati ili su odmrznule. U tom slučaju takve namirnice iskoristite što prije ili namirnice obradite (kuhajte ili pecite), prije no što namirnice ponovno zamrznete.

Prijevremeno isključivanje alarma temperature

Prije nego što isključite alarm temperature, treba utvrditi i otkloniti uzrok alarma temperature.

Ako Vas zvučni signal upozorenja smeta, možete ga prijevremeno isključiti.

■ Dodirnite simbol .

Isključuje se simbol  i prestaje zvučni signal upozorenja.

Na prikazu temperature zone za zamrzavanje u trajanju oko 1 minute trepereći se prikazuje dosad najveća izmjerena temperatura. Zatim se prikazuje trenutna temperatura.

Alarm vrata

Kako bi se spriječio gubitak energije kada su vrata uređaja otvorena, uređaj za hlađenje je opremljen alarmom vrata. Na taj način su pohranjene namirnice zaštićene od prodiranja topline.

Ako su vrata uređaja dulje vremena bila otvorena, na odgovarajućem prikazu temperature žuto svijetli . Dodatno se javlja zvučni signal upozorenja.

Vrijeme do uključivanja alarma vrata može se individualno podesiti u načinu rada postavki . Isto tako se zvučni signal upozorenja može isključiti.

Čim se vrata uređaja zatvore, prestaje ton upozorenja i na zaslonu se isključuje .

Prijevremeno isključivanje alarma vrata

■ Dodirnite simbol .

Prestaje zvučni signal upozorenja, isključuje se simbol  i osvijetljenje unutrašnjosti ponovno stalno svijetli.

Ako vrata uređaja nisu zatvorena, alarm vrata se ponavlja nakon otprilike 1 minute.

Upoznavanje



Funkcije uređaja

SuperCool&AirClean

Kod uključene funkcije SuperCool&AirClean  **zona za hlađenje** se vrlo brzo hladi do najniže vrijednosti (ovisno o okolnoj temperaturi). Hladnjak radi s najvećom mogućom snagom hlađenja i temperatura se spušta.

Ovu funkciju odaberite kada želite brzo ohladiti veliku količinu svježe pohranjenih namirnica ili napitaka.



Kada želite brzo ohladiti veliku količinu svježe pohranjenih namirnica ili napitaka, uključite funkciju SuperCool&AirClean  **neposredno prije umetanja istih u uređaj.**

Savjet: Također privremeno uključite funkciju SuperCool&AirClean  ako u zoni za hlađenje pohranjujete hranu jakog mirisa. Učinkovitost filtra za mirise povećava se uključivanjem funkcije SuperCool&AirClean , tako da se mirisi u zoni za hlađenje još više smanjuju.

Funkcija SuperCool&AirClean  isključuje se automatski nakon oko 18 sati.

Brzo zamrzavanje

Kod uključene funkcije Brzo zamrzavanje  **zona za zamrzavanje** se vrlo brzo hladi do najniže vrijednosti (ovisno o okolnoj temperaturi). Hladnjak radi s najvećom mogućom snagom hlađenja i temperatura se spušta. Ovu funkciju odaberite prije zamrzavanja svježih namirnica. Na taj ćete način omogućiti potpuno zamrzavanje namirnica te ćete očuvati hranjive tvari, vitamine, izgled i okus.

Funkcija Brzo zamrzavanje  mora se uključiti **6 sati prije stavljanja namirnica** koje želite zamrznuti (pogledajte poglavlje „Upravljanje“, odlomak „Uključivanje funkcije Brzo zamrzavanje “). Ako ćete koristiti **maksimalnu snagu zamrzavanja**, funkciju Brzo zamrzavanje  morate uključiti **24 sata prije.**

Funkcija Brzo zamrzavanje  isključuje se automatski nakon najviše 72 sata. Trajanje do isključivanja funkcije ovisi o količini svježe stavljenih namirnica.

Oblikovanje unutrašnjosti

Maksimalna težina opterećenja

- Gornja lijeva i desna vrata uređaja: 12 kg
- Donja lijeva i desna vrata uređaja: 1 kg
- Gornja i srednja ladica za zamrzavanje: 15 kg
- Donja ladica za zamrzavanje: 10 kg

Vađenje i premještanje police u vratima/police za boce

Police u vratima/police za boce premještajte samo kada su prazne.

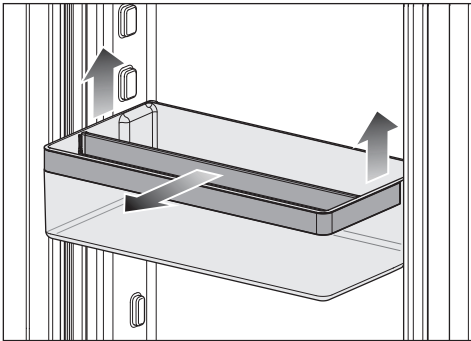
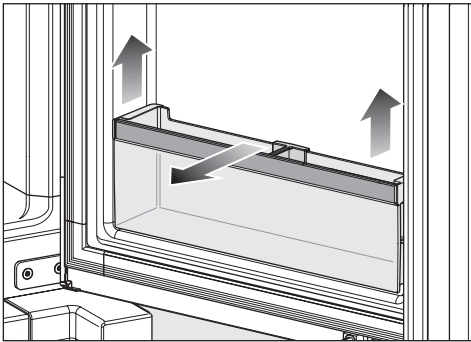

- Gurnite police u vratima/police za boce prema gore i izvadite ih prema naprijed.

Premještanje držača u polici u vratima/polici za boce

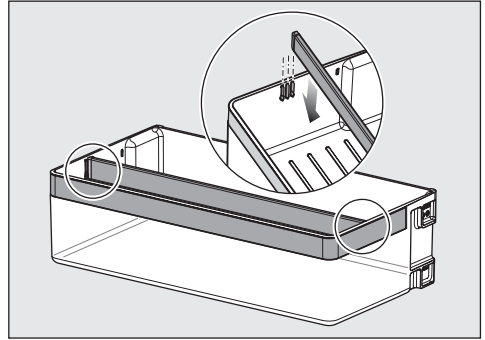

- Povucite razdjelnik prema gore i postavite ga u željeni položaj.

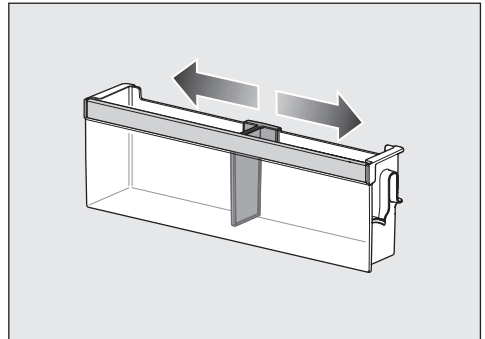

- Pomaknite držač udesno ili ulijevo.

Upoznavanje

Vađenje ili premještanje površina za odlaganje

Elementi za zaključavanje površine za odlaganje mogu oštetiti poledinu zone za hlađenje ukoliko je površina ukoso postavljena. Pazite da je površina za odlaganje vodoravno postavljena i da su elementi za zaključavanje potpuno zakvačeni.

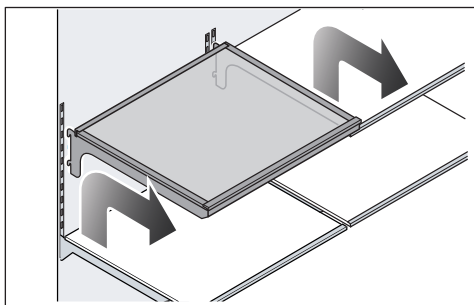

- Malo podignite površinu za odlaganje tako da se površina za odlaganje otarga na obje strane s elementima za zaključavanje može gurnuti preko vodilice.
- Površinu za odlaganje izvadite prema naprijed.
- Izvadite policu za odlaganje ili policu za odlaganje ponovo postavite na željeni položaj u vodilicu s elementima za zaključavanje.

Vađenje ladica iz zone za hlađenje

- Ladicu izvucite do ruba.

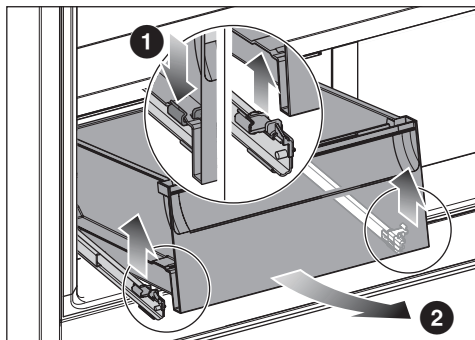

Ladica je sprijeda zaključana elementima za zaključavanje. Ove elemente za zaključavanje treba otpustiti prije uklanjanja.

- Istovremeno lagano pritisnite elemente za zaključavanje **1** s lijeve i desne strane prema van.

Ladica se otpušta s teleskopskih vodilica.

- Lagano podignite ladicu sprijeda **2** te ju uklonite prema naprijed.

Potom teleskopsku vodilicu gurnite natrag, kako biste izbjegli oštećenja.

Umetanje ladica zone za hlađenje

- U cijelosti izvucite teleskopske vodilice.

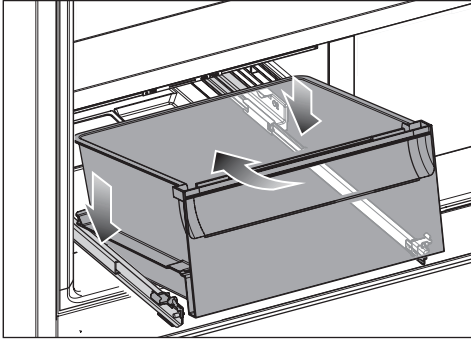

- Postavite ladicu ukoso odozgo i straga na teleskopske vodilice, a zatim je spustite sprijeda.

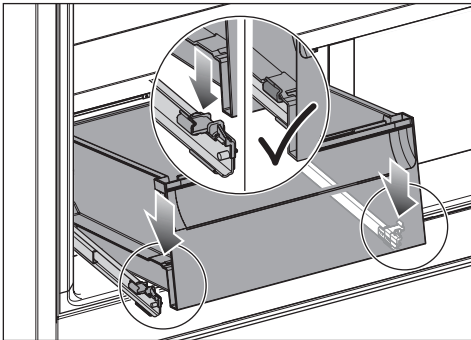

- Uхватite svaku teleskopsku vodilicu odozdo, jednu za drugom, i pomaknite je naprijed dok se čujno ne učvrsti na svoje mjesto.
- Umetnite ladicu.

Vađenje ladice za zamrzavanje/ Freeze&Cool ladice

Ako prozračivanje nije dostatno, smanjuje se učinak hlađenja, a potrošnja energije raste.

Najdonju ladicu ne vadite iz uređaja za hlađenje.

Održavajte ventilacijske otvore na stražnjog stjenici čistim.

Savjet: Ako izvadite ladicu, staklenu полицu ispod možete koristiti kao površinu za odlaganje.

- Ladicu izvucite do ruba.
- Ladicu naprijed podignite i potom ju povucite i izvadite.

Umetanje ladice za zamrzavanje/ Freeze&Cool ladice

- Ladicu postavite ukoso u uređaj za hlađenje.
- Spustite ladicu i gurnite ladicu u uređaj.

Vađenje staklene police

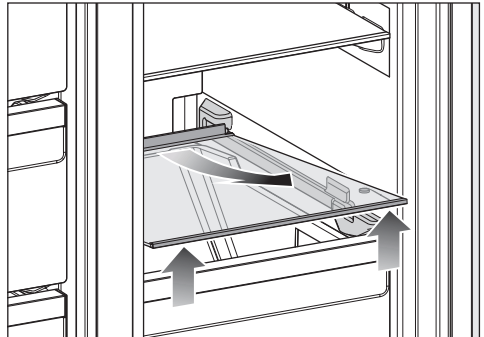

- Staklenu полицu podignite sprijeda.
- Staklenu полицu izvadite prema naprijed.

Upoznavanje

Umetanje staklene police

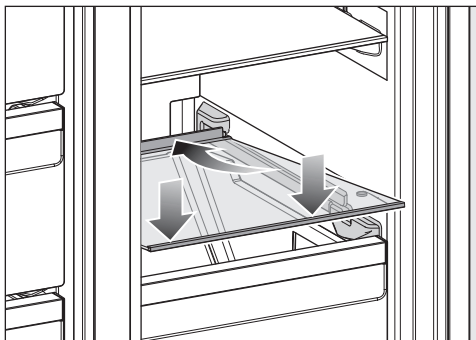

- Staklenu policu postavite pod kutom iza stopera.
- Spustite staklenu policu.
- Staklenu policu gurnite prema otraga.



Isporučeni pribor

Posuda za pravljenje kockica leda

Utikač uređaja

Filter za mirise (Longlife AirClean sustav)

Filtri za mirise neutraliziraju neugodne mirise u zoni za hlađenje te štite namirnice od mogućeg prijenosa mirisa.

Savjet: Ako u zoni za hlađenje pohranjujete namirnice jakog mirisa, preporučujemo da privremeno odaberete funkciju SuperCool&AirClean . Aktivnost filtra za mirise pojačava se uključivanjem funkcije SuperCool&AirClean , tako da se mirisi u zoni za hlađenje još više smanjuju.

Filtri za mirise mogu se održivo regenerirati u pećnici ili usporedivom kućanskom uređaju s funkcijom pećnice, a zatim ponovno koristiti (zahtjev za regeneraciju pojavljuje se na zaslonu otprilike svakih 6 mjeseci).

Filteri za mirise mogu se regenerirati otprilike 5 puta; nakon otprilike 3 godine filtre za mirise potrebno je zamijeniti novim filtrima za mirise. Pojavljuje se poruka na zaslonu.

Iskorištene filtre za mirise možete zbrinuti u kućni otpad.

Nove filtre za mirise možete nabaviti u Miele servisu, kod Vašeg Miele prodavača ili putem interneta (pogledajte poglavlje „Upoznavanje“, odlomak „Dodatni pribor“).

Dodatni pribor

Miele u svojem asortimanu nudi koristan pribor te sredstva za čišćenje i njegu prilagođenih Vašem uređaju za hlađenje.

Proizvode posebno prilagođene Vašem uređaju za hlađenje možete nabaviti u Miele internetskoj trgovini, u Miele službi za korisnike ili na Miele prodajnom mjestu, primjerice sredstva za njegu uređaja i pribor.

Miele internetskoj trgovini možete pristupiti preko QR kôda u nastavku:



Puštanje u rad

Prije prve uporabe

- Uklonite svu ambalažu i zaštitne folije.
- Iz unutrašnjosti uređaja za hlađenje uklonite sav reklamni materijal i naljepnice.
- Očistite unutrašnjost i pribor.

Priključivanje uređaja za hlađenje

- Priključite uređaj za hlađenje na električnu mrežu kako je opisano u poglavlju „Postavljanje“, odlomak „Električni priključak“.

Na zaslonu se prvo prikazuje Miele, a potom .

Umetanje filtra za mirise (AirClean sustav) u zonu za hlađenje

 **Opasnost od stvaranja plijesni.**
Iz higijenskih razloga, filteri za mirise ne smiju ostati u zoni za hlađenje duže od 6 mjeseci bez regeneracije ili zamjene između.

Filtere za mirise postavite u zonu za hlađenje neposredno prije puštanja u pogon uređaja za hlađenje.

Za poboljšanje kvalitete filtra za mirise, prije prvog umetanja u zonu za hlađenje regenerirajte filter za mirise. Molimo slijedite upute u poglavlju „Čišćenje i održavanje“, odlomak „Regeneriranje filtra za mirise (AirClean sustav) u pećnici“.

Vaš uređaj za hlađenje opremljen je sa 2 filtra za mirise u zoni za hlađenje.

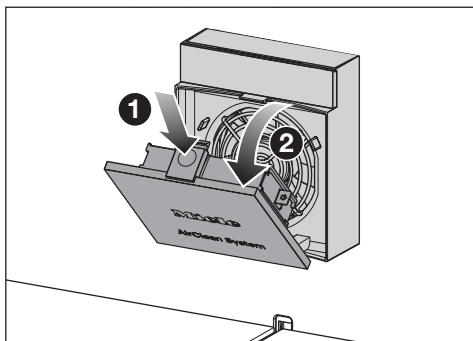

- Pritisnite udubljenje na žutom jezičku za otvaranje **1** iznad poklopca ventilatora i otvorite poklopac **2**.

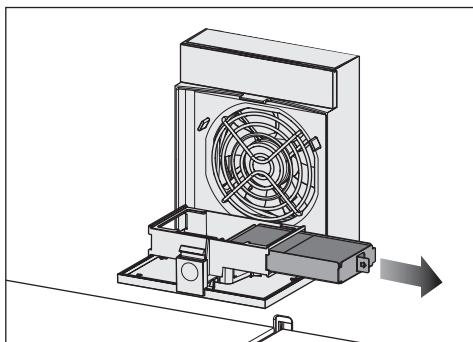

- Izvucite držač filtra za mirise iz prihvatila.
- Ako želite **promijeniti** filter za mirise: Izvadite korišteni filter za mirise iz držača filtra i zbrinite ga u kućni otpad.

Napomena: Ne bacajte držač filtra. Držač filtra se ponovno upotrebljava.

- Očistite držač filtra pod mlazom vode, a zatim ga osušite krpom.

Filter za mirise sadrži djelatnu tvar aktivni ugljen. Aktivni ugljen ima svojstvo jakog mijenjanja boje.

Prije korištenja, provjerite filtar za mirise na vidljiva oštećenja. Nikada nemojte koristiti oštećene filtre za mirise.

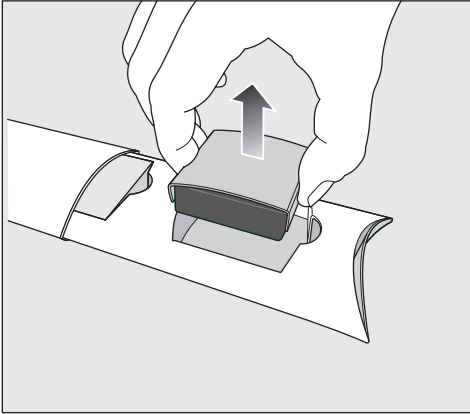

- Izvadite filtar za mirise zajedno sa zaštitom filtra iz ambalaže.

! Šteta uzrokovana pogrešnim postupanjem.

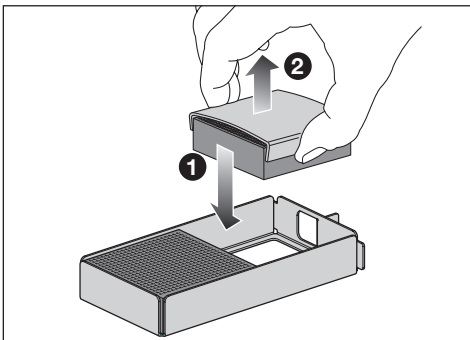

Filtar za mirise je osjetljiv na lomove. Prilikom rukovanja filterima za mirise pazite da ne padnu. Ne pritišćite o sačastu strukturu filtra za mirise.



- Postavite novi filtar za mirise ① jedan za drugim u držač filtra.
- Uklonite zaštitu filtra ②.

- Stavite držač filtra s filterima za mirise u prihvat.
- Zatvorite poklopac ventilatora.
- Nakon umetanja filtra za mirise, operite ruke sapunom i vodom.

Filtre za mirise potrebno je regenerirati ili zamijeniti nakon 6 mjeseci (pogledajte poglavlje „Čišćenje i održavanje”, odlomak „Regeneriranje filtra za mirise (AirClean sustav) u pećnici”). Pojavljuje se poruka na zaslonu.

Savjet: Ako u zoni za hlađenje pohranjujete namirnice jakog mirisa, privremeno uključite funkciju SuperCool&AirClean . Učinkovitost filtra za mirise povećava se uključivanjem funkcije SuperCool&AirClean , tako da se mirisi u zoni za hlađenje još više smanjuju.

Puštanje u rad

Uključivanje hladnjaka

- Otvorite vrata uređaja.
- Na zaslonu odaberite simbol .

Uređaj za hlađenje počinje hladiti te se uključuje osvjetljenje unutrašnjosti.

Čim se postigne podešena temperatura zamrzavanja, gasi se simbol , indikator temperature zone za zamrzavanje konstantno svijetli te prestaje zvučni signal upozorenja.

- Ukoliko Vas smeta zvučni signal upozorenja, dodirnite simbol .

Zvučni signal upozorenja prestaje.

Uređaj za hlađenje se podešava na prethodno podešene temperature.

Za postizanje dovoljno niske temperature pustite uređaj za hlađenje da hladi nekoliko sati prije nego što u njega stavite namirnice. Namirnice stavite u uređaj za hlađenje tek kad je dosegnuta prethodno podešena temperatura.

Namirnice stavite u zonu za zamrzavanje tek kad je temperatura u zoni za zamrzavanje dovoljno niska (mini. -18°C).

Umrežavanje

Vaš uređaj za hlađenje je opremljen integriranim WLAN modulom. WLAN modul omogućuje mrežno povezivanje s kućnom mrežom i korištenje Miele aplikacije na mobilnom uređaju.

Nakon što se Vaš uređaj za hlađenje poveže putem WLAN mreže, veza će se automatski ponovno uspostaviti svaki put kada se isti ponovno uključi.

Osigurajte da je na mjestu postavljanja uređaja za hlađenje signal Vaše WLAN mreže dovoljne jačine.

Povezivanjem uređaja za hlađenje u Vašu WLAN mrežu povećava se potrošnja energije, čak i ako je uređaj za hlađenje isključen.

Pametne dodatne opcije putem Miele aplikacije*

Pomoću Miele aplikacije dobivate pristup brojnim pametnim dodatnim opcijama, uključujući:

- pozivanje informacija o statusu
- korištenje dodatnih korisnih funkcija
- Održavajte svoj uređaj za hlađenje na najnovijem stupnju razvoja tvrtke Miele putem ažuriranja softvera

Više detalja o pametnim dodatnim opcijama pronaći ćete na Miele internetskoj stranici, u Apple App Store® ili na Google Play Store™.

* Dodatna digitalna ponuda tvrtke Miele & Cie. KG. Raspon funkcija može varirati ovisno o modelu i državi. Potreban je Vaš pristanak na opće uvjete i informacije o zaštiti podataka za Miele digitalne proizvode i usluge u Miele aplikaciji. Miele zadržava pravo promjene ili prekida digitalnih ponuda u bilo kojem trenutku.

Preduvjeti za umrežavanje

Obratite pažnju na sljedeće zahtjeve za umrežavanje:

1. Kućna mreža dostupna je na mjestu postavljanja.
Imajte spremnu WLAN lozinku.
2. Miele aplikacija je dostupna na mobilnom krajnjem uređaju.
3. Imate korisnički račun u Miele aplikaciji.

Miele aplikacija

Miele aplikaciju možete besplatno preuzeti u Apple App ili Google Play trgovinama aplikacijama.



Provođenje Scan & Connect

- Skenirajte QR kôd.

Ukoliko ste instalirali Miele aplikaciju i imate korisnički račun, izravno Vas se vodi na umrežavanje.

Ako još niste instalirali Miele aplikaciju vodi Vas se u Apple App Store® ili Google Play Store™.



- Instalirajte Miele aplikaciju i izradite korisnički račun.
- Ponovo skenirajte QR kôd.

Miele aplikacija Vas vodi kroz podešavanje.



Isključivanje hladnjaka

Komplet uređaj za hlađenje možete isključiti u načinu podešavanja .



- Dodirnite simbol .
- Povucite prstom ulijevo ili udesno dok se na sredini ne prikaže simbol .
- Dodirnite simbol .

Isključeno je hlađenje i osvjetljenje unutrašnjosti.

Na zaslonu se prikazuje simbol .

Pazite: Uređaj za hlađenje nije odvojen od strujne mreže kada je uređaj za hlađenje isključen.

Odvojeno isključivanje zone za hlađenje, zone za zamrzavanje ili Freeze&Cool zone

- Dodirnite prikaz temperature one temperaturne zone koju želite isključiti.
- Povucite prstom udesno dok se na sredini ne prikaže simbol .
- Dodirnite simbol .

Isključuje se prikaz temperature odabrane temperaturne zone. Na zaslonu se prikazuje simbol .

Odabrana temperaturna zona je isključena.

Ponovno odvojeno uključivanje zone za hlađenje, zone za zamrzavanje ili Freeze&Cool zone

- Dodirnite prikaz temperature one temperaturne zone koju želite uključiti.
- Dodirnite simbol .

Željena temperaturna zona je ponovno uključena.

Puštanje u rad

Kod duže odsutnosti

Ako se kod dulje odsutnosti uređaj za hlađenje isključi, a ne očisti, postoji opasnost od nastanka plijesni ako je uređaj zatvoren.

Prije duže odsutnosti obavezno očistite uređaj za hlađenje.

Ako dulje vrijeme nećete upotrebljavati uređaj za hlađenje, pazite na sljedeće:

- Isključite uređaj za hlađenje.
- Izvucite utikač iz utičnice ili isključite osigurač kućne instalacije.
- Očistite uređaj za hlađenje i ostavite vrata uređaja otvorena, kako bi se uređaj za hlađenje dovoljno prozračio i kako biste izbjegli stvaranje neugodnih mirisa.

Također imajte na umu posljednju točku ako isključujete samo jednu zonu zasebno na dulje vrijeme.

Prikaz temperature

U normalnom načinu rada na zaslonu se prikazuju **srednja, trenutna temperatura zone za hlađenje i najviša temperatura zone za zamrzavanje**, koje trenutno vladaju u uređaju za hlađenje.

Ovisno o temperaturi okoline i postavci može potrajati i nekoliko sati dok se ne postignu željene temperature koje se onda trajno prikazuju na zaslonu.

Temperatura u uređaju za hlađenje se načelno **povećava**:

- što se češće i dulje otvaraju vrata uređaja.
- što se više namirnica pohranjuje.
- što su svježije pohranjene namirnice toplije.
- što je temperatura oko uređaja za hlađenje viša. Uređaj za hlađenje je razvijen za određeni klimatski razred (raspon temperature okoline) čije se granice moraju poštivati.

Moguće podešavanje vrijednosti za temperaturu u zoni za hlađenje

U zoni za hlađenje preporučujemo temperaturu hlađenja od **4°C**.

S postavkom temperature od 4°C i odgovarajućom higijenom usporava se razvijanje bakterija, npr. salmonela i listerije, koje mogu dovesti do teškog trovanja hranom.

Temperatura u zoni hlađenja može se podesiti u rasponu od **3°C do 9°C**.

Moguće podešavanje vrijednosti za temperaturu u zoni za zamrzavanje

 Zdravlje je ugroženo konzumacijom pokvarenih namirnica. Kako biste zamrznuli svježije namirnice potrebna je temperatura od **-18°C**. Pazite jer kad je temperatura toplija skraćuje se trajnost namirnica.

Za zamrzavanje i dugoročnu pohranu namirnica podesite minimalnu temperaturu od **-18°C**.

Savjet: Pri konstantnoj temperaturi zamrzavanja od -18°C i s odgovarajućom higijenom može se iskoristiti maksimalno vrijeme pohrane namirnica te izbjeći propadanje namirnica.

Temperatura u zoni zamrzavanja može se podesiti u rasponu od **-15°C do -24°C**.

Rukovanje

Moguće podešavanje vrijednosti za temperaturu u Freeze&Cool zoni

⚠ Zdravlje je ugroženo konzumacijom pokvarenih namirnica. Kako biste zamrznuli svježije namirnice potrebna je temperatura od **-18°C**. Pazite jer kad je temperatura toplija skraćuje se trajnost namirnica.

Za zamrzavanje i dugoročnu pohranu namirnica podesite minimalnu temperaturu od **-18°C**.

Savjet: Pri konstantnoj temperaturi zamrzavanja od -18°C i s odgovarajućom higijenom, može se iskoristiti maksimalno vrijeme pohrane namirnica te izbjeći propadanje namirnica.

Temperatura u Freeze&Cool zoni može se podesiti od **-18 °C do +5 °C**.

Podešavanje temperature u zoni za hlađenje



- Odaberite prikaz temperature za zonu hlađenja, čiju temperaturu želite podesiti.
- Povucite prstom ulijevo ili udesno dok se u sredini ne prikaže željena temperatura.
- Za potvrdu, prstom dodirnite željenu temperaturu.

Prikaz temperature ponovno se mijenja na stvarnu temperaturu hlađenja i zamrzavanja, koja trenutno vlada u uređaju za hlađenje.

Uključivanje SuperCool&AirClean



Funkciju SuperCool&AirClean  bi trebalo uključiti **prije umetanja** većih količina namirnica ili pića.

Kod uključene funkcije može doći do povećanih zvukova uređaja.



- Dodirnite simbol SuperCool&AirClean  na prikazu temperature zone za hlađenje. Simbol  svijetli narančasto.
- Napustite ovu razinu za namještanje tako da dodirnete prikaz temperature.

Isključivanje SuperCool&AirClean

Funkcija Brzo hlađenje  isključuje se automatski nakon oko 18 sati. Uređaj za hlađenje ponovno radi normalnom snagom hlađenja.

- Savjet:** Za uštedu energije funkciju možete sami prijevremeno isključiti.
- Dodirnite simbol SuperCool&AirClean  na prikazu temperature zone za hlađenje. Simbol  više ne svijetli narančasto.
 - Napustite ovu razinu za namještanje tako da dodirnete prikaz temperature.

Uključivanje brzog zamrzavanja

Funkcija Brzo zamrzavanje  mora se uključiti oko **6 sati prije stavljanja** namirnica koje želite zamrznuti. Ako ćete koristiti **maksimalnu snagu zamrzavanja**, funkciju Brzo zamrzavanje  morate uključiti **24 sata prije**.

Funkciju Brzo zamrzavanje **ne** trebate uključiti,

- kad stavljate već zamrznute namirnice
- kada svakodnevno stavljate samo do 2 kg namirnica

- Dodirnite simbol Brzo zamrzavanje ❄ na prikazu temperature zone za zamrzavanje.

Simbol ❄ svijetli narančasto.

- Napustite razinu za podešavanje tako da dodirnete prikaz temperature.

Isključivanje brzog zamrzavanja ❄

Funkcija Brzo zamrzavanje ❄ isključuje se automatski nakon najviše 72 sata.

Savjet: Za uštedu energije funkciju možete sami prijevremeno isključiti.

- Dodirnite simbol Brzo zamrzavanje ❄ na prikazu temperature zone za zamrzavanje.

Simbol ❄ više ne svijetli narančasto.

- Napustite razinu za podešavanje tako da dodirnete prikaz temperature.

Pohrana namirnica u zoni za hlađenje

Različita područja hlađenja

Obzirom na prirodnu cirkulaciju zraka u zoni za hlađenje se podešavaju različiti rasponi temperature.

Hladan, težak zrak spušta se u donji dio zone za hlađenje. Kod pohrane namirnica iskoristite različite zone za hlađenje.

Ovo je uređaj za hlađenje s automatskom raspodjelom temperature (DynaCool). Čim je uključena zona za hlađenje, hladnjak automatski uključuje ventilator. Tako se hladnoća u zoni za hlađenje ravnomjerno raspodjeljuje i različite su hladne zone manje izražene. Sve se pohranjene namirnice tako približno hlade istom temperaturom.

Najtoplije područje

Najtoplije područje zone za hlađenje nalazi se sasvim gore u prednjem dijelu i u vratima uređaja. Ovo područje upotrijebite primjerice za pohranu maslaca tako da bude pogodan za razmazivanje i sira tako da zadrži aromu.

Najhladnije područje

Najhladnije područje u zoni za hlađenje je neposredno iznad DailyFresh ladice i uz stražnju stjenku.

Stoga ova područja koristite za sve osjetljive i lako pokvarljive namirnice, kao primjerice:

- riba, meso, perad
- salame, gotova jela
- jela i peciva od jaja ili vrhnja
- svježe tijesto, tijesto za kolače, pizzu, pite
- sir i drugi proizvodi od svježeg mlijeka

Rukovanje

- humus, namazi od povrća, biljne zamjene za svježi sir
- gotovo povrće u foliji
- načelno sve svježe namirnice (čiji se rok trajanja odnosi na temperaturu pohrane od minimalno 4°C)

Čuvanje namirnica zapakiranih ili ne zapakiranih?

Namirnice za hlađenje čuvajte zapakirane ili dobro zaklopljene (u DailyFresh ladici postoje iznimke).

Tako se izbjegava upijanje stranih mirisa, isušivanje namirnica i prenošenje eventualno prisutnih klica. Na to posebice pazite kod pohrane namirnica životinjskog porijekla. Pazite da namirnice poput sirovog mesa i ribe ne dođu u kontakt s ostalim namirnicama.

Kod ispravno podešene temperature i odgovarajuće higijene rok trajanja namirnica može se znatno produžiti. Izbjegava se propadanje namirnica.

Namirnice bogate bjelančevinama

Uzmite u obzir da se namirnice bogatije bjelančevinama brže kvare. To znači da će se mekušci i rakovi pokvariti brže od primjerice ribe, a riba brže od mesa.

Pohrana namirnica u DailyFresh ladici

DailyFresh ladica

U DailyFresh ladici vladaju dobri uvjeti za pohranu voća i povrća.

U DailyFresh ladici se vlažnost zraka može regulirati tako da je načelno u skladu s namirnicama koje se tu čuvaju. Povećana vlažnost zraka pogoduje tome da namirnice zadržavaju svoju vlastitu vlažnost te se ne isušuju brzo. Temperatura približno odgovara temperaturi u klasičnoj zoni za hlađenje.

Pazite na to da je i dobro stanje same namirnica koju pohranjujete ključno za dobar rezultat čuvanja.

Promjena vlažnosti zraka u DailyFresh ladici za voće i povrće

Visoka vlažnost zraka načelno ovisi o vrsti i količini pohranjenih namirnica, ako se namirnice pohranjuju bez pakiranja.

Ako u uređaju ima manje namirnica, vlažnost zraka može biti preniska.

Savjet: Ako pretinac nije pun namirnice pohranjujte u hermetički zatvorenim pakiranjima.

Odabir niske razine vlažnosti Δ

Kod isporuke je vlažnost zraka povišena te je poklopac pretinca pomaknut prema otraga ΔΔΔ.

Promijenite stanje prilikom isporuke samo kada imate previsoku vlažnost zraka u DailyFresh ladici:

- Otvorite DailyFresh ladicu.

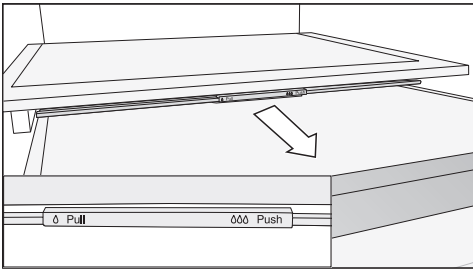

- Poklopac pretinca povucite prema naprijed do kraja.

Poklopac pretinca je otvoren te se smanjuje vlažnost zraka Δ.

Odabir povišene vlažnosti zraka ΔΔΔ

- Otvorite DailyFresh ladicu.

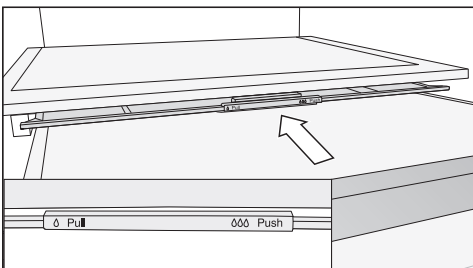

- Poklopac pretinca gurnite otraga do kraja.

Poklopac pretinca je zatvoren te vlažnost ostaje u ladici ΔΔΔ.

Pohrana namirnica u Freeze&Cool zoni

Odabir odgovarajuće postavke

Uvijek držite **zapakirane** namirnice u Freeze&Cool zoni.

- Izvadite sve namirnice koje nisu prikladne za odabranu postavku temperature.
- Odaberite željenu postavku temperature.

Pričekajte određeno vrijeme nakon promjene temperature kako bi Freeze&Cool zona dostigla ispravnu temperaturu.

- Stavite namirnicu u ladicu kada temperatura nije ni pretopla ni prehladna za namirnicu.

Preporuka pohrane za Freeze&Cool zonu

-14°C do -18°C

Izvadite sve namirnice koje **ne** želite da se zamrznu.

U ovom rasponu postavki, zona postaje zona za zamrzavanje.

Ako je u području za zamrzavanje odabrana funkcija Brzo zamrzavanje ❄️, ista će se primijeniti na Freeze&Cool zonu.

Pazite da se ne prekorači vrijeme pohrane pohranjenih namirnica.

-5°C

Ovu postavku koristite npr. za pripremu sladoleda za konzumaciju. Ova temperatura je također prikladna za lagano zamr-

Rukovanje

zavanje hrane. Navedeno olakšava kasnije rezanje ribe i mesa za sushi ili carpaccio.

Izvadite zamrznute namirnice. Osim ako se namirnica ne odmrzava za konzumaciju ili daljnju obradu.

Pažnja: Izvadite sve namirnice, koje **nisu** prikladne za pohranu na -5°C .

Pažnja: Ova temperatura **nije** prikladna za zamrzavanje ili dugotrajnu pohranu namirnica.

Pažnja: Konzumirajte hranu nakon toga. Namirnice **nemojte** ponovo zamrzavati.

-2°C do 0°C

Ovu postavku koristite, na primjer, za pohranu lako kvarljive hrane poput ribe, školjki i rakova.

Prije toga izvadite zamrznute namirnice. Osim ako se namirnica ne treba odmrznuti.

0°C do 3°C

Ovu postavku koristite, na primjer, za pohranu lako kvarljive hrane poput mesa, kobasica, mliječnih proizvoda, jela s jajima ili kremastih jela.

Izvadite zamrznute namirnice. Osim ako se namirnica ne treba odmrznuti.

4°C

S ovom postavkom, zona postaje zona za hlađenje.

Zamrzavanje i pohrana svježih namirnica

Prije stavljanja u zamrzivač

Zamrzavajte smo svježije i besprijekorne namirnice.

- Kod zamrzavanja svježih namirnica čija je količina veća od 2 kg 6 sati unaprijed uključite funkciju Brzo zamrzavanje ❄.
- Kod zamrzavanja još većih količina namirnica funkciju Brzo zamrzavanje ❄ uključite 24 sata unaprijed.

Već pohranjene zamrznute namirnice time dobivaju rezervnu hladnoću.

Zamrzavanje namirnica

⚠ Šteta uzrokovana teškim punjenjem.

Preteško punjenje može uzrokovati štetu na ladicama zamrzivača.

Pridržavajte se maksimalne količine punjenja:

gornja i srednja ladica zamrzivača = 15 kg

donja ladica zamrzivača = 10 kg

Namirnice koje zamrzavate ne smiju dodirivati već zamrznute namirnice, kako se već zamrznute namirnice ne bi otopile.

- Koristite suhu ambalažu kako biste izbjegli međusobno zamrzavanje namirnica ili zamrzavanje za podlogu.

– Manje količine za zamrzavanje

Namirnice zamrzavajte u gornjoj ladici za zamrzavanje.

- Ako je moguće, namirnice za zamrzavanje stavite u stražnji dio ladice za zamrzavanje blizu stražnje stijenke kako bi se namirnice zamrznule do srži što je brže moguće.

– Umetanje maksimalne količine namirnica za zamrzavanje (pogledajte tipsku naljepnicu)

Namirnice raspodijelite u gornjoj ladici za zamrzavanje. U najdonju ladicu na kraju stavite već zamrznute namirnice.

- Namirnice za zamrzavanje stavite u stražnji dio ladice za zamrzavanje blizu stražnje stijenke kako bi se namirnice zamrznule do srži što je brže moguće.

Nakon zamrzavanja pazite na sljedeće

- Isključite funkciju Brzo zamrzavanje ❄️ čim su namirnice dovoljno hladne.





















Brzo hlađenje napitaka

Za brzo hlađenje napitaka u uređaju za hlađenje uključite funkciju SuperCool&AirClean ❄️.

Za hlađenje većih količina pića ili dodatnih boca u zoni za zamrzavanje odaberite funkciju Party način rada 🎉 u načinu rada postavki ⚙️.

Boce koje ste na brzo hlađenje stavili u zonu za zamrzavanje ponovno izvadite **najkasnije nakon jednog sata**. Boce se mogu rasprsnuti.



Prilagodba postavki

	Način za namještanje
	Uključivanje ili isključivanje Party načina rada.
	Uključivanje ili Isključivanje Holiday načina rada.
	Uključivanje, kratko deaktiviranje ili potpuno isključivanje funkcije zaključavanja.
	Isključivanje uređaja za hlađenje.
	Uključivanje ili Isključivanje Šabat načina rada.
	Poništavanje verzije Šabat načina rada.
	Promjena vremena do uporabe alarma vrata.
	Umrežavanje
	APP / WPS Prvo umrežavanje.
	Aktiviranje ili deaktiviranje WLAN veze.
	Resetiranje konfiguracije mreže.
	Uključivanje ili Isključivanje zvuka tipki.
	Promjena glasnoće tonova upozorenja i zvučnih signala ili potpuno isključivanje tonova upozorenja i zvučnih signala.
	Promjena svjetline zaslona.
	Promjena jedinice temperature.
	Isključivanje izložbenog načina rada (vidljiv samo kada je uključen).
	Vraćanje postavki na stanje isporuke.
	Dohvaćanje informacija o vašem uređaju za hlađenje.
	Aktiviranje indikatora AirClean sustava.
	Uključivanje ili isključivanje načina čišćenja.

Dok ste u načinu za podešavanje , automatski se gase alarm za vrata i ostala upozorenja.

Uključivanje Party načina rada



Funkciju Party način rada  trebate uključiti oko 4 sata prije stavljanja namirnica.

- Dodirnite simbol .
- Povucite prstom ulijevo ili udesno dok se na sredini ne prikaže simbol .
- Dodirnite simbol .

Kada je Party način rada uključen, simbol  svijetli narančasto.

- Kako biste napustili razinu za podešavanje, dodirnite simbol .



Kad je Party način rada  uključen, automatski se uključuje sljedeće:

- Funkcija Brzo zamrzavanje 
- Funkcija Brzo hlađenje 

Isključivanje Party načina rada

Funkcija Party način rada  automatski se isključuje nakon 24 sata.



Za uštedu energije možete sami ranije isključiti Party način rada čim su namirnice dovoljno hladne ili je proizvedeno dovoljno kockica leda.

- Dodirnite simbol .
- Povucite prstom ulijevo ili udesno dok se na sredini ne prikaže simbol .
- Dodirnite simbol .

Kada je Party način rada isključen, simbol  svijetli bijelo.

- Kako biste napustili razinu za podešavanje, dodirnite simbol .

Uključivanje Holiday načina rada

- Dodirnite simbol .
- Povucite prstom ulijevo ili udesno dok se na sredini ne prikaže simbol .
- Dodirnite simbol .

Kada je Holiday način rada uključen, simbol  svijetli narančasto.

- Kako biste napustili razinu za podešavanje, dodirnite simbol .

 Zdravlje je ugroženo konzumacijom pokvarenih namirnica.



Ako je temperatura u zoni za hlađenje duže vrijeme iznad 4°C, rok trajanja i kvaliteta namirnica mogu biti narušeni.

Funkciju Holiday način rada uvijek uključite samo na određeni period.

Tijekom tog perioda nije preporučeno u hladnjaku ostavljati namirnice koje su osjetljive na povišenu temperaturu, poput voća, povrća, ribe, mesa i mliječnih proizvoda.

Nakon što ste isključili funkciju, očistite zonu za hlađenje i regenerirajte filter za mirise.

Isključivanje Holiday načina rada

- Dodirnite simbol .
- Povucite prstom ulijevo ili udesno dok se na sredini ne prikaže simbol .
- Dodirnite simbol .



Kada je Holiday način rada isključen, simbol  svijetli bijelo.

- Kako biste napustili razinu za podešavanje, dodirnite simbol .



Prilagodba postavki

Uključivanje funkcije zaključavanja



- Dodirnite simbol .
- Povucite prstom ulijevo ili udesno dok se na sredini ne prikaže simbol .
- Dodirnite simbol .

Kada je funkcija zaključavanja uključena, simbol  svijetli narančasto.

- Kako biste napustili razinu za podešavanje, dodirnite simbol .
- Zatvorite vrata uređaja. Funkcija zaključavanja je tek tada aktivna .

Kratkotrajno isključivanje funkcije zaključavanja /





- Dodirnite prikaz temperature one zone čiju temperaturu želite podesiti.
- Simbol  dodirnite oko 6 sekundi.

Prikaz se prebacuje na promjenu temperature.

- Sada podesite željene postavke.

Zatvaranjem vrata uređaja ponovo se uključuje funkcija zaključavanja .

Potpuno isključivanje funkcije zaključavanja /



- Dodirnite simbol .
- Simbol  dodirnite oko 6 sekundi.
- Povucite prstom ulijevo ili udesno dok se na sredini ne prikaže simbol .
- Dodirnite simbol .

Kada je funkcija zaključavanja isključena, simbol  svijetli bijelo.

- Kako biste napustili razinu za podešavanje, dodirnite simbol .

Uključivanje Šabat načina rada

Dok je Šabat način rada  uključen, ne možete mijenjati postavke.

- Dodirnite simbol .
- Povucite prstom ulijevo ili udesno dok se na sredini ne prikaže simbol .

- Dodirnite simbol .

Simbol  svijetli narančasto.

- Kako biste napustili razinu za podešavanje, dodirnite simbol .

Na zaslonu se oko 3 sekunde prikazuje uključen Šabat način rada .

Zaslon se tada isključuje.

Pazite da su vrata uređaja dobro zatvorena jer su optička i zvučna upozorenja isključena.

Isključivanje Šabat načina rada

Funkcija Šabat način rada  automatski se isključuje nakon 80 sati.

Funkciju Šabat način rada  možete i ranije isključiti.

- Dodirnite crni zaslon.

Pojavljuje se simbol .

- Dodirnite simbol .

Simbol  svijetli narančasto.

- Ponovo dodirnite simbol .

Kada je isključen Šabat način rada, simbol  svijetli bijelo.

- Kako biste napustili razinu za podešavanje, dodirnite simbol .

Promjena vremena do uključivanja alarma vrata

- Dodirnite simbol .

- Povucite prstom ulijevo ili udesno dok se na sredini ne prikaže simbol .

- Dodirnite simbol .

- Povucite prstom ulijevo ili udesno dok se na sredini ne prikaže željeno vrijeme između 30 sekundi i 3 minute: 30 sekundi.
- Za potvrdu prstom dodirnite željenu postavku.
- Kako biste napustili razinu za podešavanje, dodirnite simbol ↩.

Prvo umrežavanje

- Dodirnite simbol ⚙.
- Povucite prstom ulijevo ili udesno dok se na sredini ne prikaže simbol @.
- Dodirnite simbol @.
- Dodirnite željenu metodu povezivanja (APP ili WPS).

Nakon uspješne prijave na zaslonu se prikazuje simbol 📶.

Ako vezu nije bilo moguće uspostaviti, prikazuje se simbol ⊗.

- U tom slučaju ponovno pokrenite postupak.
- Kako biste napustili razinu za podešavanje, dodirnite simbol ↩.

Deaktiviranje WLAN veze

- Dodirnite simbol ⚙.
- Povucite prstom ulijevo ili udesno dok se na sredini ne prikaže simbol @.
- Dodirnite simbol @.
- Kako biste deaktivirali WLAN vezu, dodirnite simbol 📶.

Pojavljuje se simbol 📶.

- Kako biste napustili razinu za podešavanje, dodirnite simbol ↩.

Aktiviranje WLAN veze

- Dodirnite simbol ⚙.
- Povucite prstom ulijevo ili udesno dok se na sredini ne prikaže simbol @.
- Dodirnite simbol @.
- Kako biste aktivirali WLAN vezu, dodirnite simbol 📶.







Pojavljuje se simbol 📶.

- Kako biste napustili razinu za podešavanje, dodirnite simbol ↩.

Kada je WLAN veza aktivna, na zaslonu svijetli simbol 📶.

Prilagodba postavki

Resetiranje konfiguracije mreže





- Dodirnite simbol .
- Povucite prstom ulijevo ili udesno dok se na sredini ne prikaže simbol .
- Dodirnite simbol .
- Povucite prstom udesno dok se na sredini ne prikaže simbol .
- Dodirnite simbol .
- Dodirnite simbol .
- Kako biste napustili razinu za podešavanje, dodirnite simbol .

Sve izvršene postavke i unesene vrijednosti bit će resetirane.





WLAN veza je deaktivirana, na početnom zaslonu isključuje se simbol .

Kada zbrinjavate svoj uređaj za hlađenje, prodajete ili pokrećete upotrebljavan uređaj za hlađenje, vratite konfiguraciju mreže na tvorničke postavke. Svi se osobni podaci uklanjanju s uređaja za hlađenje. Osim toga, prethodni vlasnik više ne može pristupiti uređaju za hlađenje.



Isključivanje zvuka tipki

- Dodirnite simbol .
 - Povucite prstom ulijevo ili udesno dok se na sredini ne prikaže simbol .
 - Dodirnite simbol .
- Kod isključenog zvuka tipki simbol  svjetli bijelo.
- Kako biste napustili razinu za podešavanje, dodirnite simbol .

Uključivanje zvuka tipki

- Dodirnite simbol .
 - Povucite prstom ulijevo ili udesno dok se na sredini ne prikaže simbol .
 - Dodirnite simbol .
- Kod uključenog zvuka tipki simbol  svjetli narančasto.
- Kako biste napustili razinu za podešavanje, dodirnite simbol .

Promjena glasnoće zvučnih signala upozorenja i zvučnih signala /

- Dodirnite simbol .
- Povucite prstom ulijevo ili udesno dok se na sredini ne prikaže simbol .
- Dodirnite simbol .
- Željenu glasnoću odaberite pomicanjem segmentne trake ulijevo ili udesno (stupanj 1–7).





- Ako želite potpuno isključiti zvučne signale upozorenja i zvučne signale, prijedite prstom ulijevo dok se segmentna traka potpuno ne ugasi.
- Potvrdite željenu postavku tako da dodirnete segmentnu traku.

Kod isključenih zvučnih signala upozorenja i zvučnih signala simbol  prikazuje se bijelo.

Kod uključenih zvučnih signala upozorenja i zvučnih signala simbol  prikazuje se narančasto.

- Kako biste napustili razinu za podešavanje, dodirnite simbol .

Promjena svjetline zaslona

- Dodirnite simbol .
- Povucite prstom ulijevo ili udesno dok se na sredini ne prikaže simbol .
- Dodirnite simbol .
- Željeni stupanj svjetline odaberite pomicanjem segmentne trake ulijevo ili udesno (stupanj 1–7).
- Potvrdite željenu postavku tako da dodirnete segmentnu traku.
- Kako biste napustili razinu za podešavanje, dodirnite simbol .





Promjena jedinice temperature °C/°F

- Dodirnite simbol .
- Povucite prstom ulijevo ili udesno dok se na sredini ne prikaže °C ili °F.
- Odaberite °C ili °F kako biste promijenili jedinicu temperature.

Prikazuje se °C ili °F.



- Kako biste napustili razinu za podešavanje, dodirnite simbol .

Isključivanje prezentacije

- Dodirnite simbol .
- Dodirnite simbol .
- Povucite prstom ulijevo ili udesno dok se na sredini ne prikaže simbol .
- Dodirnite simbol .

Nakon što je prezentacija  isključena, hladnjak se isključuje i mora se ponovno uključiti.

Resetiranje postavki na tvorničke postavke

- Dodirnite simbol .
- Povucite prstom ulijevo ili udesno dok se na sredini ne prikaže simbol .
- Dodirnite simbol .



Pojavljuje se simbol .

- Dodirnite simbol .

Hladnjak se isključuje i mora se ponovo uključiti.

Prilagodba postavki



Aktiviranje indikatora Active AirClean filtra

- Dodirnite simbol .
- Povucite prstom ulijevo ili udesno dok se na sredini ne prikaže simbol .
- Dodirnite simbol .

Kada je indikator Active AirClean filtra aktiviran, narančasto svijetli simbol .

- Kako biste napustili razinu za podešavanje, dodirnite simbol .



Uključivanje načina čišćenja

- Dodirnite simbol .
- Povucite prstom ulijevo ili udesno dok se na sredini ne prikaže simbol .
- Dodirnite simbol .

Kod uključenog načina rada za čišćenje simbol  svijetli narančasto.

- Kako biste napustili razinu za podešavanje, dodirnite simbol .

Isključivanje načina čišćenja

- Dodirnite simbol .
- Povucite prstom ulijevo ili udesno dok se na sredini ne prikaže simbol .
- Dodirnite simbol .

Kod isključenog načina čišćenja simbol  svijetli bijelo.

- Kako biste napustili razinu za podešavanje, dodirnite simbol .

Ne uklanjajte tipsku naljepnicu u unutrašnjosti uređaja za hlađenje. Tipska naljepnica je potrebna ako se pojavi smetnja.

Pazite da u elektroniku ili rasvjetu ne dospije voda.

 Opasnost od štete uzrokovane prodiranjem vlage u uređaj. Para parnog čistača može oštetiti plastiku ili električne komponente. Za čišćenje uređaja za hlađenje ne upotrebljavajte parni čistač.

Odleđivanje

Zona za hlađenje i DailyFresh ladica automatski se odleđuju.

Hladnjak je opremljen sustavom „NoFrost“ čime se zona za zamrzavanje automatski otapa.

Napomene za sredstva za čišćenje

U unutrašnjosti uređaja za hlađenje koristite samo sredstva za čišćenje i održavanje koja nisu štetna za namirnice.

Kako ne biste oštetili površine, za čišćenje **nemojte** upotrebljavati

- sredstva za čišćenje koja sadrže sodu, amonijak, kiseline ili klor
- sredstva za uklanjanje kamenca
- abrazivna sredstva za čišćenje (primjerice prašak za ribanje, mlijeko za ribanje, kamen za čišćenje)
- sredstva za čišćenje koja sadrže otapala
- sredstva za čišćenje plemenitog čelika
- sredstva za čišćenje perilica posuđa

- raspršivače za čišćenje pećnica
- sredstva za čišćenje stakla
- spužvice za ribanje i četke (primjerice spužvice za čišćenje lonaca)
- gumice za uklanjanje prljavštine
- oštre metalne strugalice

Za čišćenje preporučujemo čistu spužvicu, mlaku vodu i malo sredstva za pranje posuđa.

Priprema uređaja za hlađenje za čišćenje

Čišćenje samo zone za hlađenje:

Koristite način rada za čišćenje .

- Izvadite namirnice iz zone za hlađenje te zatim izvađene namirnice pohranite na hladno mjesto.
- Po potrebi izvadite sve uklonjive dijelove radi čišćenja.

Čišćenje zone za zamrzavanje/cjelokupnog hladnjaka:

- Isključite uređaj za hlađenje.

Na zaslonu se pojavljuje simbol  i hlađenje je isključeno.

- Izvadite namirnice iz zone za zamrzavanje/uređaja za hlađenje i zatim izvađene namirnice pohranite na hladno mjesto.
- Po potrebi izvadite sve uklonjive dijelove radi čišćenja.

Čišćenje unutrašnjosti uređaja

Uređaj za hlađenje čistite redovito, ali barem jednom mjesečno.

Čišćenje i održavanje

Ako nečistoće dulje stoje, u određenim se okolnostima zaprljanja više ne mogu ukloniti.

Površine se mogu obojiti ili promijeniti.

Nečistoće je najbolje odmah ukloniti.

- Očistite **unutrašnjost** s čistom spužvicom, mlakom vodom uz dodatak male količine deterdženta za ruke.
- Nakon čišćenja sve prebrišite čistom vodom i osušite krpom.
- Očistite žlijeb i otvor za odvod vode štapićem ili sličnim.
- Hladnjak još kratko vrijeme ostavite otvoren kako bi se dovoljno prozračio i kako biste izbjegli stvaranje neugodnih mirisa.

Ručno pranje ili pranje pribora u perilici posuđa

Dijelovi u nastavku čiste se **isključivo** ručno:

- Držač za filtar za mirise (AirClean sustav)
- Letvica od plemenitog čelika police za boce
- površina za odlaganje s otiskom
- sve ladice i poklopce pretinaca (sadržani ovisno o modelu)

Sljedeći dijelovi **mogu se prati u perilici posuđa**:

 Šteta uzrokovana visokim temperaturama pranja posuđa.

Dijelovi uređaja za hlađenje mogu se oštetiti i primjerice deformirati pranjem u perilici posuđa pri temperaturi većoj od 55°C.

Za dijelove koji se mogu prati u perilici posuđa birajte isključivo programe pranja pri maksimalnoj temperaturi 55°C.

U kontaktu s prirodnim proizvodima u boji, primjerice mrkvom, rajčicom i kečapom, dijelovi od plastike u perilici posuđa mogu poprimiti boju. Ova promjena boje ne utječe na stabilnost dijelova.

- držač za boce (razdjelnik), posuda za kockice leda
- police za odlaganje i police za boce u vratima uređaja (bez letvice od plemenitog čelika)
- površine za odlaganje (bez letvica i bez otiska)

Vađenje i rastavljanje pribora u svrhu čišćenja

Rastavljanje police za boce

Prije pranja police za boce u perilici posuđa, uklonite držač za boce (razdjelnik) i letvicu od plemenitog čelika.

- Položite policu za boce na radnu površinu.
- Izvucite držač za boce (razdjelnik) prema gore iz police za boce.

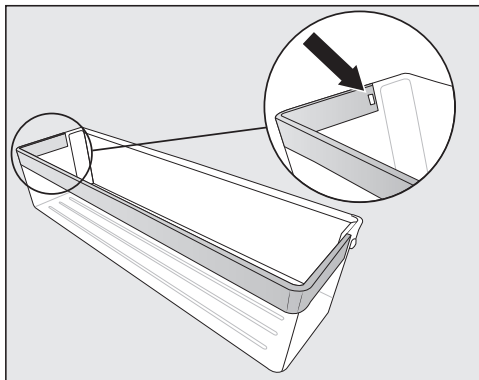

- Pritisnite element za zaključavanje iz udubljenja. Sada se cijela maska od plemenitog čelika odvaja od police.
- Masku od plemenitog čelika nakon čišćenja pričvrstite obrnutim redoslijedom.

Vađenje i umetanje poklopca pretinca radi čišćenja

Površina za odlaganje iznad i ladice zone za hlađenje već su uklonjene.

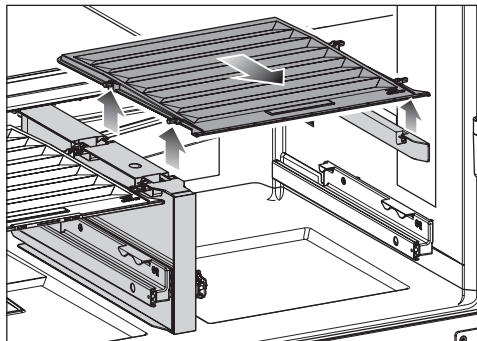

- Sprijeda podignite poklopac te ga izvucite.

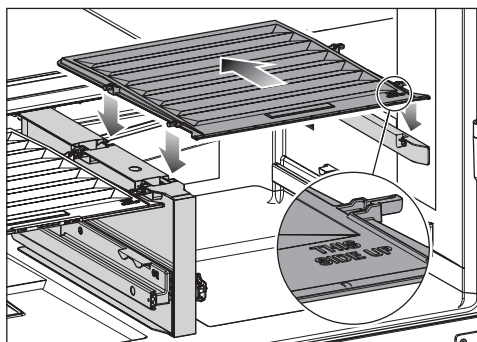

- Nakon pranja poklopac ponovno umetnite.
- Površinu za odlaganje ponovno gurnite do kraja i postavite prema dolje.
- Ponovno umetnite ladice.

Čišćenje i održavanje

Čišćenje prednje strane i bočnih stijenki uređaja

Ako nečistoće dulje stoje, u određenim se okolnostima više ne mogu ukloniti. Površine se mogu obojiti ili promijeniti.

Nečistoće na prednjoj strani uređaja i bočnim stjenkama najbolje odmah uklonite.

Sve su površine osjetljive na ogrebotine i mogu promijeniti boju ako dođu u dodir s neprikladnim sredstvima za čišćenje.

Molimo pročitajte informacije u poglavlju „Napomene za sredstva za čišćenje“ koje se nalaze na početku ovog poglavlja.

- Površine očistite spužvicom, sredstvom za ručno pranje posuđa i toplom vodom. Za čišćenje možete upotrijebiti i čistu, vlažnu krpu od mikrovlakana bez sredstava za čišćenje.
- Nakon čišćenja sve prebrišite čistom mokrom krpom i osušite mekanom krpom.

CleanSteel (edt/cs) – Prednja strana uređaja

 Šteta uzrokovana pogrešnim čišćenjem.

Površinski sloj je oštećen.

Površinu **nemojte tretirati sredstvom za čišćenje plemenitog čelika.**

Prednja strana uređaja oplemenjena je kvalitetnim površinskim slojem. Isti štiti od zaprljanja i olakšava čišćenje.

Čišćenje brtve na vratima

 Šteta uzrokovana pogrešnim čišćenjem.

Ako brtvu na vratima tretirate uljima ili mastima brtva vrata može postati porozna.



Brtvu na vratima ne tretirajte uljima ili masnoćom.



- Brtvu na vratima redovito čistite samo čistom vodom i zatim brtvu na vratima temeljito osušite krpom.

Čišćenje poprečnih otvora za prozračivanje i odzračivanje

- Poprečne otvore za prozračivanje i odzračivanje redovito čistite četkom za uklanjanje prašine ili usisavačem (upotrebljavajte primjerice usisni kist za Miele usisavač).

Nakon čišćenja

- Sve dijelove vratite u uređaj za hlađenje.
- Eventualno ponovo uključite uređaj za hlađenje.
- Po potrebi ponovno isključite način rada za čišćenje  zone za hlađenje.
- Na neko vrijeme uključite funkciju Brzo zamrzavanje  kako bi se zona za zamrzavanje brzo ohladila.
- Na neko vrijeme uključite funkciju SuperCool&AirClean  kako bi se zona za hlađenje brzo ohladila.
- Stavite namirnice u zonu za hlađenje.
- Ladice za zamrzavanje s namirnicama gurnite u zonu za zamrzavanje čim je temperatura u zoni za zamrzavanje dovoljno niska.

- Isključite funkciju SuperCool&AirClean  čim su namirnice ili napitci dovoljno hladni.
- Isključite funkciju Brzo zamrzavanje  kada je postignuta konstantna temperatura zamrzavanja od minimalno -18°C.
- Zatvorite vrata uređaja.

Rješavanje problema

Većinu smetnji i grešaka možete sami ukloniti. U mnogo slučajeva možete uštedjeti vrijeme i novac, jer nećete morati kontaktirati servis.

Na www.miele.hr/support/customer-assistance naći ćete dodatne informacije o tome kako sami riješiti probleme.



Do uklanjanja smetnji po mogućnosti ne otvarajte vrata uređaja za hlađenje tako da gubitak hladnoće bude što manji.





Opći problemi s uređajem za hlađenje

Problem	Uzrok i rješenje
Uređaj za hlađenje ne hladi.	Uređaj za hlađenje nije uključen. ■ Uključite uređaj za hlađenje.
	Utikač nije pravilno umetnut u utičnicu ili utikač uređaja nije pravilno umetnut u utičnicu uređaja. ■ Utaknite utikač u utičnicu, a utikač uređaja u utičnicu uređaja.
	Osigurač kućne instalacije je isključen. Moguće je da su uređaj za hlađenje, kućni napon ili neki drugi uređaj neispravni. ■ Pozovite električara ili servis.
Kompresor stalno radi.	To nije greška. Kako biste štedjeli energiju, kompresor hladi slabijom intenzitetom kada je potreba za hlađenjem smanjena. Time produljujete trajnost kompresora.
Kompresor se uključuje sve češće i na duže vrijeme, temperatura u uređaju za hlađenje je preniska.	Vrata uređaja su se često otvarala. Ili je pohranjena velika količina namjernica. ■ Vrata uređaja otvarajte samo po potrebi i što je kraće moguće.
	Vrata uređaja ne zatvaraju se potpuno. Temperatura u uređaju za hlađenje pada. ■ Provjerite dosjed vrata uređaja i po potrebi namjestite vrata uređaja pomoću vijaka u šarkama vrata.
	Vrata uređaja nisu ispravno zatvorena. Ako se već formirao deblji sloj leda, snaga hlađenja se smanjuje čime se povećava potrošnja energije. ■ Uvijek zatvorite vrata uređaja do kraja.

Problem	Uzrok i rješenje
	<ul style="list-style-type: none"> ■ Po potrebi odledite uređaj za hlađenje i očistite. <p>Temperatura okoline je previsoka. Što je temperatura okoline viša, to kompresor duže radi.</p> <ul style="list-style-type: none"> ■ Pridržavajte se napomena u poglavlju „Ugradnja“, odlomak „Mjesto postavljanja“. <p>Poprečni otvori za prozračivanje i odzračivanje su blokirani ili začepljeni prašinom.</p> <ul style="list-style-type: none"> ■ Poprečne otvore za prozračivanje i odzračivanje nemojte blokirati. ■ Poprečne otvore za prozračivanje i odzračivanje redovito čistite od prašine. <p>Kod ugradbenih uređaja: Uređaj za hlađenje nije pravilno ugrađen u nišu.</p> <ul style="list-style-type: none"> ■ Uređaj za hlađenje ugradite u skladu s naputcima iz uputa za ugradnju.
<p>Kompresor se uključuje sve češće i na duže vrijeme, temperatura u uređaju za hlađenje je preniska.</p>	<p>Poprečni otvori za prozračivanje i odzračivanje su blokirani ili začepljeni prašinom.</p> <ul style="list-style-type: none"> ■ Poprečne otvore za prozračivanje i odzračivanje nemojte blokirati. ■ Poprečne otvore za prozračivanje i odzračivanje redovito čistite od prašine. <p>Uređaj se često otvarao ili su nedavno u njega stavljene ili su u njemu zamrznute veće količine svježih namirnica.</p> <ul style="list-style-type: none"> ■ Vrata uređaja otvarajte samo po potrebi i što je kraće moguće. <p>Potrebna se temperatura nakon nekog vremena ponovno sama podešava.</p> <p>Vrata uređaja nisu ispravno zatvorena. U zoni za zamrzavanje možda se stvorio deblji sloj leda.</p> <ul style="list-style-type: none"> ■ Zatvorite vrata uređaja. <p>Potrebna se temperatura nakon nekog vremena ponovno sama podešava.</p> <p>Ako se već formirao deblji sloj leda, snaga hlađenja se smanjuje čime se povećava potrošnja energije.</p> <ul style="list-style-type: none"> ■ Odmrznite uređaj za hlađenje i očistite ga. <p>Temperatura okoline je previsoka. Što je temperatura okoline viša, to kompresor duže radi.</p>





















Rješavanje problema







Problem	Uzrok i rješenje
	<ul style="list-style-type: none"> ■ Pridržavajte se napomena u poglavlju „Ugradnja“, odlomak „Mjesto postavljanja“. <p>Uređaj za hlađenje nije pravilno ugrađen u nišu.</p> <ul style="list-style-type: none"> ■ Uređaj za hlađenje ugradite u skladu s naputcima iz priloženih uputa za ugradnju. <p>U hladnjaku je namještena preniska temperatura.</p> <ul style="list-style-type: none"> ■ Korigirajte postavku temperature. <p>Odjednom je zamrznuta veća količina namirnica.</p> <ul style="list-style-type: none"> ■ Pridržavajte se napomena u poglavlju „Rukovanje“, odlomak „Zamrzavanje i pohrana svježih namirnica“. <p>Funkcija SuperCool&AirClean ❄️ je još uključena.</p> <ul style="list-style-type: none"> ■ Za uštedu energije sami prijevremeno isključite funkciju SuperCool&AirClean ❄️. <p>Funkcija Brzo zamrzavanje ❄️ je još uključena.</p> <ul style="list-style-type: none"> ■ Za uštedu energije sami prijevremeno isključite funkciju Brzo zamrzavanje ❄️.
<p>Temperatura u uređaju za hlađenje je previsoka. Zamrznute namirnice (ovisno o modelu) mogu se odleđiti.</p>	<p>To nije greška. Podešena temperatura je previsoka.</p> <ul style="list-style-type: none"> ■ Korigirajte postavku temperature. ■ Temperaturu još jednom provjerite za 24 sata. <p>Prekoračena je temperatura okoline na koju je uređaj za hlađenje podešen. Kompresor se rjeđe uključuje kad je temperatura okoline niska. Temperatura u uređaju za hlađenje raste.</p> <ul style="list-style-type: none"> ■ Pročitajte napomene u poglavlju „Ugradnja“, odlomak „Mjesto postavljanja“. ■ Povećajte temperaturu okoline.
<p>Uređaj za hlađenje je zamrznut ili se u unutar-njem prostoru uređaja za hlađenje stvara kondenzacijska voda. Vrata uređaja se možda ne zatvaraju ispravno.</p>	<p>Brtva vrata ispala je iz utora.</p> <ul style="list-style-type: none"> ■ Provjerite je li brtva vrata dobro pozicionirana u utoru. <p>Brtva vrata je oštećena.</p> <ul style="list-style-type: none"> ■ Provjerite je li brtva vrata oštećena.
<p>Oštećena je brtva vrata ili ju se potrebno izmijeniti.</p>	<p>Brtva vrata može se djelomično izmijeniti bez alata.</p> <ul style="list-style-type: none"> ■ Nazovite servis.

Problem	Uzrok i rješenje
Amortizer vrata je oštećen ili ga je potrebno zamijeniti.	<p>Amortizer vrata se može zamijeniti bez alata.</p> <ul style="list-style-type: none"> ■ Zamijenite amortizer vrata. Novi amortizer vrata dostupan je kod Vašeg specijaliziranog prodavača ili u službi za korisnike.
Namirnice su zamrznute za površinu.	<p>Prilikom pohrane pakirane namirnica nije bilo suho.</p> <ul style="list-style-type: none"> ■ Zamrznutu namirnicu odvojite pomoću tupog predmeta, primjerice drškom žlice.
Filter za mirise dolazi u kontakt s tekućinom.	<p>Filter za mirise dolazi u kontakt s tekućinom prilikom rukovanja namirnicama u zoni za hlađenje.</p> <ul style="list-style-type: none"> ■ Izvadite filter za mirise iz zone za hlađenje i zbrinite ga u kućni otpad. ■ Nezapakirane namirnice pohranjene ispod filtra za mirise zbrinite u kućni otpad. ■ Očistite pokrov filtra za mirise, držač filtra i prihvat filtra za mirise u zoni za hlađenje čistom spužvom i mlakom vodom. ■ Ako je potrebno, očistite površinu za odlaganje ispod filtra za mirise. ■ Zamijenite filter za mirise novim filtrom za mirise.
Zvučni signal upozorenja se ne oglašava iako su vrata uređaja već neko vrijeme otvorena.	<p>To nije greška. U načinu za podešavanje je isključen signal upozorenja. Ukoliko želite ponovo uključiti zvučni signal:</p> <ul style="list-style-type: none"> ■ Dodirnite simbol . ■ Povucite prstom ulijevo ili udesno dok se na sredini ne prikaže simbol . ■ Dodirnite simbol . ■ Željenu glasnoću odaberite pomicanjem segmentne trake udesno. ■ Potvrdite željenu postavku tako da dodirnete segmentnu traku. <p>Kod uključenih zvučnih signala upozorenja i zvučnih signala prikazuje se simbol  orange.</p>
Vanjske stjenke hladnjaka su tople.	<p>Nije kvar. Toplina koja nastaje stvaranjem hladnoće koristi se za izbjegavanje nastanka kondenzacije.</p>







Rješavanje problema







Poruke na zaslonu

Poruka	Uzrok i rješenje
Na početnom zaslonu svijetli simbol , uređaj za hlađenje nema snagu hlađenja, ali je funkcionalno rukovanje uređajem kao i unutarnje osvjetljenje.	<p>Uključena je prezentacija.</p> <ul style="list-style-type: none">■ Dodirnite simbol .■ Dodirnite simbol .■ Povucite prstom ulijevo ili udesno dok se na sredini ne prikaže simbol .■ Dodirnite simbol . <p>Nakon što je prezentacija  isključena, hladnjak se isključuje i mora se ponovno uključiti.</p>
Na zaslonu svijetli , uređajem za hlađenje se ne može upravljati.	<p>Još je uključena funkcija čišćenja.</p> <ul style="list-style-type: none">■ Ponovo isključite funkciju čišćenja na način da na početnom zaslonu dodirnete .■ Ponovo odaberite . <p>Kada je isključena funkcija čišćenja, simbol  svijetli bijelo.</p> <p>Uređaj za hlađenje ponovo počinje hladiti.</p>
Na zaslonu se ništa ne prikazuje. Zaslون je crn.	<p>Uključen je Šabat način rada . Osvjetljenje unutrašnjosti ostaje isključeno, uređaj za hlađenje radi.</p> <ul style="list-style-type: none">■ Dodirnite crni zaslon. <p>Simbol  se prikazuje na zaslonu.</p> <ul style="list-style-type: none">■ Dodirnite simbol . <p>Simbol  svijetli narančasto.</p> <ul style="list-style-type: none">■ Ponovo dodirnite simbol . <p>Kada je isključen Šabat način rada, simbol  svijetli bijelo.</p>
Na zaslonu svijetli simbol , uređajem za hlađenje se ne može upravljati.	<p>Uključena je funkcija zaključavanja.</p> <ul style="list-style-type: none">■ Nakratko otključajte uređaj za hlađenje ili potpuno isključite funkciju zaključavanja.
Na zaslonu žuto svijetli simbol .	<p>Indikator filtra za mirise  podsjeća Vas da regenerirate filtre mirisa otprilike svakih 6 mjeseci.</p> <ul style="list-style-type: none">■ Regenerirajte filtre za mirise i potvrdite zamjenu filtra dodiranjem simbola  na zaslonu. <p>Na početnom se zaslonu isključuje simbol .</p>

Poruka	Uzrok i rješenje
<p>Na zaslonu žuto svijetli simbol .</p>	<p>Indikator filtra za mirise  podsjeća Vas da zamijenite filter za mirise. Ovaj prikaz se pojavljuje kada su filteri za mirise već 5 puta regenerirani.</p> <ul style="list-style-type: none"> ■ Zamijenite filter za mirise. ■ Potvrdite zamjenu filtera za mirise, dodirom simbola  na zaslonu. <p>Na početnom se zaslonu isključuje simbol .</p>
<p>U pojedinom prikazu temperature zone za hlađenje i/ili zamrzavanje žuto svijetli simbol , te se dodatno oglašava zvučni signal i pulsira osvjetljenje unutrašnjosti.</p>	<p>Aktiviran je alarm vrata.</p> <ul style="list-style-type: none"> ■ Simbol  na zaslonu dodirnite na nekoliko sekundi. <p>Prestaje zvučni signal upozorenja i isključuje se simbol  te osvjetljenje unutrašnjosti ponovno konstantno svijetli.</p> <ul style="list-style-type: none"> ■ Zatvorite odgovarajuća vrata uređaja.

Rješavanje problema

Poruka	Uzrok i rješenje
<p>Indikator temperature u zoni za zamrzavanje svijetli crveno simbol   te se dodatno javlja zvučni signal.</p>	<p>Aktivirao se alarm temperature, zona za zamrzavanje je pretopla ovisno o namještenoj temperaturi.</p> <p>Razlozi mogu primjerice biti sljedeći:</p> <ul style="list-style-type: none">– Vrata uređaja su se često otvarala.– Zamrznuta je veća količina namirnica, a nije uključena funkcija Brzo zamrzavanje.– Period nestanka struje je dulje trajao.– Uređaj za hlađenje je u kvaru. <p>■ Dodirnite simbol  .</p> <p>Potvrđena je obavijest o upozorenju: Simbol   i zvučni signal se gase.</p> <p>Na zaslonu se u trajanju oko 1 minute trepereći prikazuje najviša temperatura zone za zamrzavanje. Potom se prikaz temperature mijenja na aktualnu temperaturu u zoni za zamrzavanje.</p> <p>Trepereći prikaz temperature možete prijevremeno napustiti:</p> <ul style="list-style-type: none">■ Dodirnite prikaz temperature zone za zamrzavanje. <p>Gasi se prikaz najviše temperature. Nakon toga se na prikazu temperature ponovno pojavljuje stvarna trenutna temperatura u zoni za zamrzavanje.</p> <ul style="list-style-type: none">■ Uklonite uzrok alarma.■ Ovisno o temperaturi provjerite jesu li se namirnice počele otapati ili su se već otopile. Ako se to dogodi, pripremite namirnice (skuhajte ili ispecite) prije nego što ih ponovno zamrznete.







Poruka	Uzrok i rješenje
<p>Za zaslonu crveno svijetli simbol  i dodatno se oglašava zvučni signal upozorenja.</p>	<p>Prikazuje se nestanak struje: temperatura u zoni za zamrzavanje je u međuvremenu previše porasla zbog nestanka struje ili prekida struje posljednjih dana ili sati.</p> <ul style="list-style-type: none"> ■ Dodirnite simbol . <p>Potvrđena je poruka o greški: Simbol  i zvučni signal upozorenja se gasi.</p> <p>Na prikazu temperature zone za zamrzavanje u trajanju oko 1 minute trepereći se prikazuje najviša temperatura zone za zamrzavanje. Potom se prikaz temperature mijenja na aktualnu temperaturu u zoni za zamrzavanje.</p> <p>Trepereći prikaz temperature možete prijevremeno napustiti:</p> <ul style="list-style-type: none"> ■ Dodirnite prikaz temperature zone za zamrzavanje. <p>Gasí se prikaz najviše temperature. Nakon toga se na prikazu temperature ponovno pojavljuje stvarna trenutna temperatura u zoni za zamrzavanje. Hladnjak dalje radi na temperaturi koja je zadnja namještena.</p> <ul style="list-style-type: none"> ■ Uklonite uzrok alarma. ■ Ovisno o temperaturi provjerite namirnice jesu li se možda otopile. Ako se to dogodi, pripremite namirnice (skuhajte ili ispecite) prije nego što ih ponovno zamrznete.
<p>Na zaslonu crveno svijetli simbol  te se oznaka greške F s brojkama. Dodatno se javlja zvučni signal upozorenja.</p>	<p>U pitanju je kvar.</p> <ul style="list-style-type: none"> ■ Signal upozorenja isključite na način da na zaslonu dodirnete simbol . ■ Nazovite servis. <p>Za prijavu greške, trebat će Vam pored prikazanog kôda greške i oznaka modela te tvornički broj Vašeg uređaja za hlađenje. Ove informacije se mogu izravno prikazati:</p> <ul style="list-style-type: none"> ■ Na zaslonu odaberite simbol . <p>Na zaslonu se prikazuju potrebni podaci o uređaju.</p> <p>Potvrđivanjem simbolom  napuštate prikaz s informacijama o uređaju te se ponovo prikazuje broj greške.</p> <p>Uređaj za hlađenje se možete isključiti izravno iz prikaza greške.</p>

Rješavanje problema

Osvjetljenje unutrašnjosti

 Električni udar uzrokovan izloženim dijelovima koji provode struju. Uklanjanjem pokrova sijalica možete doći u dodir s dijelovima koji provode struju. Ne uklanjajte pokrove sijalica. Samo servis smije popravljati i mijenjati LED rasvjetu.

 Postoji opasnost od ozljeđivanja LED rasvjetom. Rasvjeta odgovara rizičnoj grupi RG 2. Ako je pokrov potrzan, možete ozlijediti oči. Ako je pokrov rasvjete potrzan iz neposredne blizine ne promatrajte rasvjetu optičkim instrumentima (povećalom ili sličnim).

Problem	Uzrok i rješenje
Osvjetljenje unutrašnjosti ne radi.	Hladnjak nije uključen. ■ Uključite uređaj za hlađenje.
	Uključen je Šabat način rada  : zaslon je crn, uređaj za hlađenje radi. ■ Dodirnite crni zaslon. Simbol  se prikazuje na zaslonu. ■ Dodirnite simbol  . Simbol  svijetli narančasto. ■ U načinu za podešavanje  odaberite simbol  . Kada je isključen Šabat način rada, simbol  svijetli bijelo.
	Unutarnje osvjetljenje automatski se gasi zbog pregrijavanja ako su vrata uređaja bila otvorena oko 15 minuta. Ako navedeno nije uzrok, radi se o smetnji. ■ Nazovite servis.
Osvjetljenje unutrašnjosti pulsira.	To nije greška. Aktiviran je alarm vrata.

Uzroci zvukova

Uređaj za hlađenje tijekom rada proizvodi različite zvukove pri radu. Pri nižoj snazi hlađenja uređaj za hlađenje radi energetski štedljivo ali duže. Glasnoća je smanjena. Pri jačoj snazi hlađenja namirnice se brže hlade. Glasnoća je pojačana.

Rješavanje problema

Normalni zvukovi	Što uzrokuje zvukove?
Cičanje	Sredstvo za hlađenje se ubrizgava u rashladni krug.
Brborenje, žuborenje, zujanje	Sredstvo za hlađenje koje teče kroz cijevi.
Zujanje	Uređaj za hlađenje hladi.
Kliktanje	Termostat uključuje ili isključuje kompresor.
Zujanje, cičanje	Ventilator radi. Automatski otvarač vrata (ovisno o modelu) otvara ili zatvara vrata uređaja.
Krckanje	Materijal unutar uređaja za hlađenje se širi.
Škripanje	Ventili ili poklopci su aktivni.
Šuštanje (uređaji sa spremnikom za vodu)	Voda se pumpa iz spremnika za vodu.
Škripanje (uređaji za hlađenje s amortizerom za vrata)	Vrata uređaja s amortizerom za vrata se otvaraju ili zatvaraju.
Imajte na umu da se u rashladnom krugu ne mogu spriječiti zvukovi kompresora i protoka.	

Rješavanje problema

Šumovi	Uzrok i rješenje
Vibriranje, klopotanje, zveckanje	Hladnjak nije postavljen ravno. Uređaj za hlađenje izravnajte pomoću libele. Upotrijebite podesive navojne nožice (ovisno o modelu) ispod uređaja. Za ugradbene uređaje: Od niše za ugradnju 140 cm: umetnite priložene šipke za stabilizaciju na donju stranu dna uređaja.
	Hladnjak dodiruje drugi namještaj ili uređaje. Odmaknite uređaj za hlađenje.
	Ladice, košare ili površine za odlaganje se pomiču ili zapinju. Provjerite dijelove koji se mogu izvaditi i ponovno ih umetnite.
	Boce ili posude se dodiruju. Boce ili posude malo razmaknite.
	Transportni držač za kabel (ovisno o modelu) još se nalazi na stražnjoj strani uređaja. Uklonite transportni držač za kabel.

Informacije za samostalno uklanjanje grešaka te o Miele rezervnim dijelovima naći ćete na www.miele.com/servis.

Kontakt u slučaju smetnji

U slučaju problema koje ne možete sami riješiti obratite se primjerice svojem Miele zastupniku ili Miele servisu.

Miele servisnu službu možete rezervirati online na www.miele.com/servis.

Podatke o kontaktu Miele servisa naći ćete na zadnjoj stranici ovog dokumenta.

Servisu je potrebna oznaka modela i tvornički broj (fabr./SN/br.). Oba podatka naći ćete na tipskoj naljepnici koja se nalazi u unutrašnjosti uređaja za hlađenje ili ovisno o modelu u načinu podešavanja pod Informacije **i**.

EPREL baza podataka

Od 1. ožujka 2021. sve će se informacije o oznaci potrošnje energije i zahtjevima vezanim za ekološki dizajn pronaći u europskoj bazi podataka proizvođa (EPREL). Baza podataka proizvođa dostupna je na <https://eprel.ec.europa.eu/>. Ovdje će Vas tražiti da unesete oznaku modela.

Oznaku modela naći ćete na tipskoj naljepnici koja se nalazi u unutrašnjosti uređaja za hlađenje ili ovisno o modelu u načinu podešavanja pod Informacije **i**.

Miele			
XXXXXX		Nr. XX/XXXXXXXXXX.	
<small>WEINTEMPERSCHRAUKUNTERSCHMIDDELL MULTITEMPERATURE WINE STORAGE CABINET UNDERWORKTOP ARMOIRE DE MISE EN TEMP. DES VINS MOD. ENCASTRABLE SOUS PLAN ARMARIO P. ACONDICIONAM.TO. VINGOSMODEN.POTREBAJO ENCOMERA BIRNIAVITTEMPERATURABUSKAP</small>			
<small>Reise/Class Classe/Classe SN-ST</small>	<small>Ap-Type/AP-Type AP-Type/AP-Tipo</small>	<small>Brutto/Netto/Gross Capacity Volume Bruto/Capacità Bruta XXXX l</small>	<small>Gefrieremögen/Freezing Capacity Pouvoir de Congel/Capac.Congeladora</small>
<small>Niederhall Net.Capacity Volume U e Capac. Util</small>	<small>Ges / K / G / WEIN / KALT Tot / R / F / WINE / CHILL Tot / R / F / WINE / CHILL</small>	R600a: XXg	

Jamstvo

Trajanje jamstva je 2 godine.

Ostale informacije naći ćete u priloženim uvjetima jamstva.

Informacije

Izjava o sukladnosti

Miele izjavljuje da je ovaj kombinirani uređaj za hlađenje u skladu s direktivom 2014/53/EU.

Čitav tekst EU izjave o sukladnosti dostupan je na jednoj od sljedećih internetskih adresa:

- Proizvodi, Preuzimanje, na www.miele.hr
- Servis, Traženje informacija, Upute za uporabu, na <https://miele.hr/upute> navođenjem naziva proizvoda ili tvorničkog broja uređaja

Frekvencija WLAN modula	2,4000 GHz – 2,4835 GHz
-------------------------	-------------------------

Maksimalna snaga odašiljanja WLAN modula	< 100 mW
--	----------

Autorska prava i licence

Za rukovanje i upravljanje komunikacijskim modulom Miele koristi svoj ili softver drugog proizvođača, koji ne spada pod takozvanu Open Source licencu. Autorska prava ovog softvera/komponenti softvera su zaštićena. Poštujte i pridržavajte se autorskih ovlaštenja tvrtke Miele i drugih.

Nadalje, komunikacijski modul integriran u uređaj sadrži komponente softvera, koje se prosljeđuju pod Open Source uvjetima. Sadržane Open Source komponente uz pripadajuća pravima zaštićena autorska prava, kopije pojedinih važećih uvjeta licenci kao i eventualne ostale informacije možete pozvati lokalno sa IP preko internet pretraživača ([http\[s\]://<ip adresa>/Licenses](http[s]://<ip adresa>/Licenses)). Ondje iskazano reguliranje jamstva i garancije Open Source uvjeta licenci vrijedi samo u odnosu s pojedinim vlasnicima prava.

Miele trgovina i servis d.o.o.
Buzinski prilaz 32
10 010 Zagreb
Telefon: 01 6689 000
Faks: 01 6689 090
Servis: 01 6689 010
E-mail: info@miele.hr
www.miele.hr

Njemačka
Miele & Cie. KG
Carl-Miele-Straße 29
33332 Gütersloh

KFFD 6741 ...

hr-HR

M.-Nr. 13 042 140 / 01 / 002