

## Naudojimo instrukcija Skalbyklė



Prieš statydami, prijungdami ar paleisdami **būtinai** perskaitykite naudojimo instrukciją. Šios instrukcijos nurodymų laikymasis padės apsaugoti save ir išvengti pažeidimų.

# Turinys

---

<b>Prisidėkite ir jūs prie aplinkos apsaugos</b> .....	6
<b>Saugos nurodymai ir įspėjimai</b> .....	7
<b>Skalbyklės valdymas</b> .....	14
Valdymo skydelis .....	14
Jutiklinis ekranas ir mygtukai .....	14
Valdymo skydelių paaiškinimų apžvalga .....	15
Pagrindinis meniu .....	22
Valdymo pavyzdžiai .....	23
Programų perkėlimas .....	24
<b>Pirmasis paleidimas</b> .....	26
“Miele@home” .....	27
1. Ekranų kalbos nustatymas .....	28
2. “Miele@home” diegimas .....	28
3. Laiko rodymo formato nustatymas .....	29
4. Transportavimo apsaugų nuėmimas .....	29
5. “TwinDos” naudojimas pirmą kartą .....	30
6. Kalibravimo programos paleidimas .....	33
<b>Ekologiškas skalbimas</b> .....	34
Skalbyklės higiena .....	34
Atsiliepiamas .....	35
<b>1. Skalbinių paruošimas</b> .....	36
<b>2. Programos parinkimas</b> .....	37
<b>3. Programų nustatymų pasirinkimas</b> .....	38
<b>4. Skalbyklės pakrovimas</b> .....	40
<b>5. Skalavimo priemonės supylimas</b> .....	41
“TwinDos” .....	41
Skalviklio stalčius .....	43
Dozavimas iš kapsulės .....	45
<b>6. Programos paleidimas</b> .....	47
Skalbinių papildymas programos eigos metu (“AddLoad”) .....	47
<b>7. Programos pabaiga</b> .....	48
<b>Grėžimas</b> .....	49
<b>Programų apžvalga</b> .....	51

<b>Papildomos funkcijos</b> .....	58
Sparčiai.....	58
Daugiau vandens.....	58
Papildomas skalavimo ciklas .....	58
"SingleWash".....	58
Pirminis skalbimas.....	58
Mirkymas.....	58
Intensyviai.....	59
"AllergoWash" .....	59
Ypač švelni .....	59
Ypač tyli.....	59
Skalavimo sustabdymas .....	59
<b>Skalavimo programų apžvalga – papildomos funkcijos</b> .....	60
<b>Programos eiga</b> .....	62
<b>Programos eigos keitimas</b> .....	65
Programos keitimas (apsauga nuo vaikų).....	65
Programos nutraukimas .....	65
Programos nutraukimas .....	65
<b>Priežiūros simboliai</b> .....	66
<b>Parankinės programos</b> .....	67
<b>Skalavimo pagalbininkas</b> .....	68
<b>Laikmatis</b> .....	69
“SmartStart” .....	70
<b>Skalbikliai</b> .....	71
Tinkama skalbimo priemonė .....	71
Vandens minkštiklis .....	71
Pagalbinės dalijimo priemonės.....	71
Papildomos skalbinių priežiūros priemonės.....	71
Rekomenduojama naudoti “Miele” skalbiklį.....	73
Skalavimo priemonių rekomendacijos pagal Reglamentą (ES) Nr. 1015/2010.....	74
<b>“TwinDos” kasetės keitimas</b> .....	75
<b>Valymas ir priežiūra</b> .....	76
Korpuso ir skydelio valymas.....	76
Skalbiklio stalčiaus valymas.....	76
Būgno valymas (higienos informacija).....	78
“TwinDos” priežiūra .....	78
Vandens įleidimo filtro valymas .....	79

# Turinys

---

<b>Ką daryti, jeigu .....</b>	80
Nepavyksta paleisti skalbimo programos .....	80
Klaidos pranešimas nutrūkus programai .....	81
Klaidos pranešimas programos pabaigoje .....	82
“TwinDos” sistemos pranešimai arba triktys .....	84
Bendrosios problemos dėl skalbyklės .....	86
Nepatenkinamas skalbimo rezultatas .....	88
Neįmanoma atidaryti durelių: .....	89
Durelių atidarymas užsikimšus nuotakai ir (arba) sutrikus elektros srovės tieki- mui .....	90
<b>Garantinio aptarnavimo skyrius .....</b>	92
Sutrikus prietaiso veikimui, susisieki- kite .....	92
Pasirinktiniai priedai .....	92
EPREL duomenų bazė .....	92
Garantija .....	92
<b>Garantijos sąlygos .....</b>	93
<b>Įrengimas .....</b>	94
Vaizdas iš priekio .....	94
Vaizdas iš galo .....	95
Pastatymo pagrindas .....	96
Skalbyklės pernešimas į pastatymo vietą .....	96
Transportavimo apsaugų nuėmimas .....	97
Transportavimo apsaugų montavimas .....	99
Išlygiavimas .....	100
Kojelės išsukimas ir užfiksavimas .....	100
Montavimas po stalviršiu .....	101
Skalbimo ir džiovinimo kolonėlė .....	101
Apsaugos nuo vandens sistema .....	102
Vandens įvadas .....	104
Vandens išleidimas .....	105
Alkūnės montavimas .....	105
Jungimas prie praustuvės sifono .....	106
Elektros jungtis .....	107
<b>Techniniai duomenys .....</b>	108
Atitikties deklaracija .....	109
<b>Sąnaudos .....</b>	110

<b>Nustatymai</b> .....	111
Nustatymų pasirinkimas .....	111
Nustatymų keitimas .....	111
Nustatymų užbaigimas .....	111
“Controls / Display”  .....	112
“Language”  .....	112
“Consumption” .....	112
“Code” .....	112
“Memory” .....	113
“Clock display” .....	113
“Volume” .....	113
“Display brightness” .....	113
“Temperature unit” .....	113
““Display” off status” .....	113
“Programme sequence” .....	114
“TwinDos” .....	114
“Soiling” .....	114
“Water plus level” .....	114
“Maximum rinse level” .....	115
“Soak duration” .....	115
“Longer Pre-wash Cottons” .....	115
“Gentle action” .....	115
“Anti-crease” .....	115
“Network” .....	116
“Miele@home” .....	116
“SmartGrid” .....	117
“Remote control” .....	117
“RemoteUpdate” .....	118
“Appliance parameters” .....	119
“Legal information” .....	119
Eksploatavimo ir valdymo programinės įrangos autorių teisės ir licencijos ...	119
Ryšio modulio autorių teisės ir licencijos .....	119
“Installation requirements” .....	120
“Low water pressure” .....	120
“Suds cooling” .....	120
“Temperature reduction” .....	120
<b>Skalbimo ir priežiūros priemonės</b> .....	121
Skalbimo priemonė .....	121
Specialios skalbimo priemonės  .....	122
Tekstilės gaminių priežiūros priemonės  .....	123
Papildomos priemonės  .....	123
Prietaiso priežiūra .....	123

# Prisidėkite ir jūs prie aplinkos apsaugos

---

## Pakuotės utilizavimas

Pakuotė, skirta prietaiso gabenimui, apsaugo jį nuo pažeidimų gabenant. Pakavimo medžiagos pasirinktos atsižvelgiant į ekologinį tvarumą ir techninius utilizavimo veiksnius, jas galima perdirbti.

Grąžinant pakuotę perdirbimui, taupomos žaliavos. Pasinaudokite konkrečių medžiagų surinkimo punktais ir grąžinimo galimybėmis. Jums prietaisą pardavęs "Miele" pardavėjas pakuotę priims atgal.

## Seno prietaiso utilizavimas

Elektros ir elektroniniuose prietaisuose naudojami vertingos medžiagos. Juose taip pat yra medžiagų, mišinių ir konstrukcinių elementų, kurie reikalingi neprikaištingam įrangos veikimui bei saugumui užtikrinti. Patekusios į buitines atliekas arba naudojamos netinkamai, šios medžiagos gali pakenkti žmonių sveikatai ir aplinkai. Senos įrangos jokia būdu nemeskite kartu su buitinėmis atliekomis.



Pristatykite prietaisą į artimiausią naudojamą elektros ir elektroninės įrangos nemokamo surinkimo punktą perdirbimui ir utilizavimui, grąžinkite pardavėjui arba "Miele". Prieš pristatydami seną prietaisą utilizuoti, ištrinkite visus asmeninius duomenis. Įstatymuose numatyta tvarka esate įpareigotas išimti iš prietaiso senas baterijas ir akumuliatorius, kurių nereikia išardyti. Taip pat galima išimti ir nepažeisti lempas. Pristatykite juos į specializuotą surinkimo punktą, kur šie yra neatlygintinai surinkami. Pasirūpinkite, kad išvežti skirta sena įranga būtų laikoma vaikams nepasiekiamoje vietoje.

Ši skalbyklė atitinka nustatytus saugos reikalavimus. Netinkamai naudojant, kyla pavojus susižaloti ir patirti materialinę žalą.

Prieš naudodami skalbyklę, atidžiai perskaitykite naudojimo instrukciją. Joje pateikta svarbi informacija apie prietaiso montavimą, saugą, naudojimą ir techninę priežiūrą. Taip apsaugosite patys ir apsaugosite prietaisą nuo pažeidimų.

“Miele” primygtinai rekomenduoja perskaityti ir vadovautis skalbyklės įrengimo instrukcija bei saugos nurodymais ir įspėjimais, kaip nurodyta standarte IEC 60335-1.

“Miele” neatsako už žalą, atsiradusią dėl šių nurodymų nepaisymo. Išsaugokite naudojimo instrukciją ir perduokite kitam galimam savininkui.

### **Naudojimas pagal paskirtį**

- ▶ Ši skalbyklė naudojama buityje ir panašioje aplinkoje.
- ▶ Ši skalbyklė nėra skirta naudoti lauke.
- ▶ Skalbyklę naudokite tik buityje ir tik norėdami skalbti tekstilės gaminius, kurių priežiūros etiketėse gamintojas nurodo, kad juos galima skalbti. Bet koks kitas jos naudojimas yra draudžiamas. “Miele” neat-sako už žalą, atsiradusią dėl naudojimo ne pagal paskirtį arba netin-kamo valdymo.
- ▶ Žmonės, kurie dėl fizinių, sensorinių, protinių gebėjimų, nepakan-kamos patirties arba nežinojimo negali saugiai valdyti skalbyklės, ja gali naudotis tik prižiūrimi arba instruktuojami atsakingo asmens.

# Saugos nurodymai ir įspėjimai

---

## Vaikai buityje

- ▶ Aštuonerių metų neturintys vaikai negali naudotis skalbykle, nebent jie yra prižiūrimi.
- ▶ Vaikai nuo aštuonerių metų gali naudotis skalbykle tik tada, kai apie valdymą jiems buvo paaiškinta tiek, kad jie galėtų saugiai ją valdyti. Vaikai turi gebėti atpažinti ir suprasti galimus netinkamo naudojimo pavojus.
- ▶ Neprižiūrimi vaikai negali skalbyklės valyti arba prižiūrėti.
- ▶ Prižiūrėkite vaikus, esančius netoli skalbyklės. Niekada neleiskite vaikams žaisti su skalbykle.

## Techninė sauga

- ▶ Atkreipkite dėmesį į skyriuose “Įrengimas” ir “Techniniai duomenys” pateiktus nurodymus.
  - ▶ Prieš montuodami skalbyklę patikrinkite, ar nėra pastebimų pažeidimų. Nestatykite ir nenaudokite pažeistos skalbyklės.
  - ▶ Prieš prijungdami skalbyklę, būtinai palyginkite specifikacijų lentelėje nurodytus prijungimo duomenis (saugiklį, įtampą ir dažnį) su elektros tinklo duomenimis. Jei abejojate, klauskite elektriko.
  - ▶ Galimas epizodinis arba nepertraukiamas eksploatavimas su autonominė arba tinklo sinchronine elektros tiekimo sistema (pavyzdžiui, autonominiiais elektros tinklais, rezervinėmis sistemomis). Eksploatavimo sąlyga, kad elektros tiekimo sistema atitiktų EN 50160 arba panašių standartų nustatytąsias vertes.
- Buitinėje instaliacijoje ir šiame “Miele” produkte numatytų saugos priemonių funkcijos ir veikimo principas turi būti užtikrinti veikiant autonominiu ir ne tinklo sinchroniniu režimu arba pakeisti lygiavertėmis įrengimo priemonėmis. Kaip, pavyzdžiui, aprašyta naujausios redakcijos VDE-AR-E 2510-2.



▶ Skalbyklių elektros sauga užtikrinama tik tuomet, jei jos prijungiamos prie pagal taisykles įrengtos sistemos su apsauginiu laidu. Labai svarbu, kad ši pagrindinė saugumo sąlyga būtų tikrinama, ir, jeigu abejojama, kvalifikuotas specialistas patikrintų pastato instaliaciją.

“Miele” neatsako už žalą, atsiradusią dėl pažeisto arba nesamo žeminimo laido.

▶ Dėl saugumo sumetimų nenaudokite ilginamųjų kabelių, šakotuvų ar pan. (gaisro pavojus dėl perkaitimo).

▶ Sugedusias dalis galima pakeisti tik originaliomis atsarginėmis “Miele” dalimis. “Miele” užtikrina, kad tik šios dalys atitinka visus saugos reikalavimus.

▶ Visada turi būti užtikrinta prieiga prie šakutės, kad būtų galima skalbyklę atjungti nuo maitinimo tinklo.

▶ Dėl netinkamai atliktų remonto darbų naudotojui gali kilti nenumatytų pavojų, už kuriuos gamintojas neprisiima jokios atsakomybės. Atlikti remonto darbus turi teisę tik “Miele” įgalioti specialistai, antraip, jei vėliau atsirastų pažeidimų, nebus galima pateikti jokių garantinių pretenzijų.

▶ Jeigu skalbyklės remonto darbus vykdys ne “Miele” įgaliotas garantinio aptarnavimo skyrius, prarasite teisę į garantiją.

▶ Jei jungiamasis tinklo laidas pažeistas, jis turi būti pakeistas “Miele” įgaliotose dirbtuvėse, kad būtų išvengta pavojaus naudotojui.

## Saugos nurodymai ir įspėjimai

---

▶ Laikoma, kad skalbyklė atsiradus gedimui, taip pat atliekant valymo ir priežiūros darbus, tik tada gali būti atjungta nuo elektros tinklo, kai:

- skalbyklės šakutė ištraukta arba
- išjungtas namo instaliacijos saugiklis, arba
- visiškai išsukti įsukamieji namų instaliacijos saugikliai.

▶ “Miele” vandens apsaugos sistema saugo nuo vandens daromos žalos, kai įgyvendinamos šios sąlygos:

- skalbyklė tinkamai prijungta prie vandens ir elektros sistemos;
- pastebėti skalbyklės gedimai nedelsiant pašalinami.

▶ Vandens tekėjimo slėgis turi siekti bent 100 kPa ir neturi viršyti 1000 kPa manometrinio slėgio.

▶ Šios skalbyklės negalima naudoti nestacionariose vietose (pvz., laivuose).

▶ Nedarykite jokių skalbyklės pakeitimų, kuriems “Miele” nedavė aiškaus leidimo.

▶ Dėl keliamų aukštų reikalavimų (pvz., temperatūros, drėgmės, atsparumo cheminiam poveikiui, susidėvėjimui ir vibracijos) skalbyklėje įrengtas specialus apšvietimas. Šį apšvietimą leidžiama naudoti tik pagal paskirtį. Jis nėra skirtas patalpų apšvietimui. Keitimą gali atlikti tik “Miele” įgaliotas specialistas arba “Miele” garantinio aptarnavimo skyrius.

Skalbyklėje panaudotas 1 šviesos šaltinis, priskiriamas G energijos efektyvumo klasei.

### Tinkamas naudojimas

- ▶ Nestatykite skalbyklės patalpoje, kurioje laikosi neigiama temperatūra. Neigiamoje temperatūroje gali plyšti arba sprogti užšalusios žarnos ir sumažėti elektroninės įrangos patikimumas.
- ▶ Prieš paleisdami pašalinkite transportavimo fiksatorių, esantį skalbyklės užpakalinėje pusėje (žr. skyriaus “Įrengimas” skirsnį “Transportavimo fiksatoriaus pašalinimas”). Jei nepašalinsite, transportavimo fiksatorius gręžimo metu gali pažeisti skalbyklę ir šalia esančius baldus / prietaisus.
- ▶ Jei ketinate ilgiam laikui išvykti (pvz., atostogų), užsukite vandens čiaupą, dažniausiai tada, jei šalia skalbyklės grindyse nėra nuotako (nutekamojo griovelio).
- ▶ Apsėmimo pavojus!  
Prieš prikabindami nutekamąją žarną prie praustuvės, patikrinkite, ar pakankamai greitai išteka vanduo. Nutekamąją žarną užfiksukite taip, kad nenuslystų. Ištekančio vandens atatrunkos jėga neužfiksuo-  
tą žarną gali išstumti iš prausyklės.
- ▶ Prižiūrėkite, kad su skalbiniais nepatektų jokių pašalinių daiktų (pvz., vinių, adatų, monetų, sąvaržėlių). Pašaliniai daiktai gali pažeisti įrenginio dalis (pvz., skalbimo tirpalo rezervuarą, skalbimo būgną). Pažeistos dalys gali sugadinti skalbinius.
- ▶ Būkite atsargūs atidarydami dureles, jei naudojate garų funkciją. Kyla pavojus nusideginti dėl išsiveržiančių garų ir aukštos temperatūros prie būgno paviršiaus bei stebėjimo langelio. Atsitraukite per žingsnį ir palaukite, kol garai išsiskirstys.
- ▶ Didžiausias pakrovimo kiekis yra 9,0 kg (sausieji skalbiniai). Informaciją apie šiek tiek mažesnius pakrovimo kiekius, naudojant atskiras programas, rasite skyriuje “Programų apžvalga”.

## Saugos nurodymai ir įspėjimai

---

- ▶ Tiksliai dalijant skalbiklius nebūtina šalinti kalkių iš skalbyklės. Jei vis dėlto skalbyklė labai užkalkės ir kalkes būtinai reikės šalinti, naudokite specialią kalkių šalinimo priemonę, su antikorozyne priemone. Šią specialią kalkių šalinimo priemonę galėsite įsigyti iš “Miele” specializuoto prekybininko arba “Miele” klientų aptarnavimo tarnybos. Griežtai laikykitės kalkių šalinimo priemonės naudojimo nurodymų.
- ▶ Tekstilės gaminius, kurie buvo apdoroti tirpiklių turinčiais valikliais, prieš skalbimą reikia gerai išskalauti švariame vandenyje.
- ▶ Skalbyklėje niekada nenaudokite valiklių su tirpikliais (pavyzdžiui, valomojo benzino). Galite pažeisti prietaiso dalis, be to, gali išsiskirti nuodingi garai. Kyla gaisro ir sprogimo pavojus!
- ▶ Ant skalbyklės arba greta jos niekada nenaudokite valiklių su tirpikliais (pavyzdžiui, valomojo benzino). Galite pažeisti plastikinius paviršius.
- ▶ Dažikliai turi būti pritaikyti naudoti skalbyklėje ir tik buityje. Griežtai laikykitės gamintojo pateikiamų naudojimo nuorodų.
- ▶ Balinimo priemonės dėl jose esančių sieros junginių gali sukelti koroziją. Skalbyklėje draudžiama naudoti balinimo priemones.
- ▶ Jei skalbimo priemonių patektų į akis, tuoj pat plaukite drungnu vandeniu. Netyčia nuriję tuoj pat kreipkitės į gydytoją. Asmenys, kurių oda yra pažeista arba jautri, turėtų saugotis sąlyčio su skalbimo priemonėmis.

### Priedai ir atsarginės dalys

- ▶ Naudokite tik originalius “Miele” priedus. Jeigu tvirtinami arba montuojami kito gamintojo priedai, prarandama teisė į garantiją ir (arba) atsakomybė už gaminį.
- ▶ “Miele” džiovyklės ir skalbyklės gali būti pastatomos kaip skalbimo ir džiovinimo kolonėlės. Dėl šios priežasties būtina įsigyti skalbimo ir džiovinimo kolonėlės sujungimo komplektą. Būtina atkreipti dėmesį, kad skalbimo ir džiovinimo kolonėlės sujungimo komplektas tiktų “Miele” skalbyklei ir džiovyklei.
- ▶ Atkreipkite dėmesį, kad “Miele” cokolis, kaip įsigyjamas priedas, tiktų skalbyklei.
- ▶ “Miele” suteikia iki 15 metų arba mažiausiai 10 metų garantiją atsarginėms dalims, kurios reikalingos prietaiso funkcijoms užtikrinti, atsižvelgiant į Jūsų skalbyklės gamybos seriją.

“Miele” negali būti patraukta atsakomybėn už žalą, atsiradusią dėl saugos nurodymų ir įspėjimų nesilaikymo.

# Skalbyklės valdymas

## Valdymo skydelis

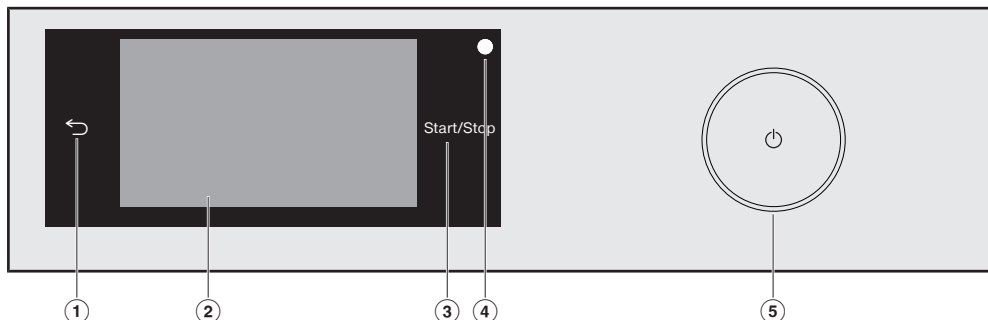

- ① **Jutiklinis mygtukas** ↵  
Perjungia į ankstesnį meniu lygmenį.
- ② **Jutiklinis ekranas**
- ③ **Jutiklinis mygtukas *Start/Stop***  
Palietę *Start/Stop* jutiklinį mygtuką, galėsite paleisti programą arba sustabdyti jau vykdomą. Kai tik bus galima paleisti programą, pradės mirksėti *Start/Stop* jutiklinis mygtukas. Prasidėjus programai, mygtukas pradės šviesti nuolat.
- ④ **Optinė sąsaja**  
Garantinio aptarnavimo skyrius naudoja kaip duomenų tikrinimui ir perdavimui.
- ⑤ **Mygtukas** ⏻  
Skalbyklei įjungti ir išjungti. Taupydama energiją, džiovyklė išsijungia automatiškai. Tai įvyksta praėjus 15 minučių nuo programos arba apsaugos nuo glamžymosi funkcijos pabaigos, jei neatliekami jokie kiti veiksmai.



## Jutiklinis ekranas ir mygtukai

Jutikliniai mygtukai ↵ ir *Start/Stop* bei ekrano jutikliniai mygtukai reaguoja į bakstelėjimą pirštų galiukais.

Jutiklinį ekraną galite subraižyti smailiais arba aštriais daiktais, pavyzdžiui, pieštukais.













Lieskite ekraną tik pirštais.

## Valdymo skydelių paaiškinimų apžvalga

en	lt
<b>Programos</b>	
Cottons	Medvilnė
ECO 40–60	ECO 40–60
Minimum iron	Lengvai prižiūrimi
Delicates	Gležni audiniai
QuickPowerWash	"QuickPowerWash"
Automatic plus	Automatinė plus
Woollens 	Vilna 
Silks 	Šilkas 
Express 20	"Express 20"
Shirts	Marškiniai
Demin	Džinsai
Dark garments	Tamsūs skalbiniai
Sportswear	Sportinė apranga
Trainers	Sportinė avalynė
Outerwear	Lauko drabužiai
Proofing	Impregnavimas
Down filled items	Pūkų užpildai
Down duvets	Pūkinės antklodės
Pillows	Pagalvės
Cottons hygiene	Higieninė medvilnės
Curtains	Užuolaidos
First wash	Nauji tekstilės gaminiai
Separate rinse	Tik skalavimas
Starch	Standinimas
Drain/Spin	Vandens išleidimas / grėžimas
Cottons 	Medvilnė 
Clean machine	Plauti prietaisą
<b>Papildomos funkcijos</b>	
Quick	Sparčiai
Water plus	Daugiau vandens
Extra rinse	Papildomas skalavimas
SingleWash	"SingleWash"

# Skalbyklės valdymas

Pre-ironing	Pirminis lyginimas
Pre-wash	Pirminis skalbimas
Soak	Mirkymas
Intensiv	Intensyviai
AllergoWash	"AllergoWash"
Extra gentle	Ypač švelni
Extra quiet	Ypač tyli
Rinse hold	Skalavimo sustabdymas

























en	It
<b>Pagrindinis meniu</b>	
 Programmes	 Programos
☆ Favourites	☆ Parankinės programos
 MobileStart	 "MobileStart"
 Washing assistant	 Skalavimo pagalbinė sistema
 Maintenance	 Priežiūra
 Settings	 Nustatymai
<b>Pagrindinis skalbimo programos meniu</b>	
Overview	Apžvalga
Temperature	Temperatūra
Spin speed	Gręžimo greitis
TwinDos	"TwinDos"
Extras	Papildomos funkcijos
<b>Tekstai antraštėje</b>	
Status	Statusas
Programmes	Programos
<b>Tekstai poraštėje</b>	
OK	Gerai
Help	Pagalba
 Timer	 Laikmatis
☆ Save	☆ išsaugoti
Skip	pereiti
Continue	kita
Add laundry	Papildyti skalbinių































Bendrosios sąlygos	
Start/Stop	paleidimas / sustabdymas
Off	išj.
On	įj.
Yes	taip
No	Ne
Delete	naikinti
Create	pridėti
Rename	pervadinti
Move	perkelti
Cap	Kapsulę

en	lt
Pirmasis paleidimas	
<b>i</b> Set up "Miele@home"?	<b>i</b> Įdiegti "Miele@home"?
<b>i</b> It is possible to set up later in "Settings" / "Miele@home".	<b>i</b> Vėliau nustatymą bus galima atlikti "Nustatymai" / "Miele@home".
<b>i</b> Which connection method do you want to use?	<b>i</b> Kokį prisijungimo būdą norėtumėte naudoti?
Via WPS	per WPS
Via App	programėleje
Clock display	Paros laikas
<b>i</b> Remove transit bars and observe "Warning and Safety instructions" and "Before using for the first time" in the operating instructions.	<b>i</b> Nuimkite transportavimo apsaugas ir vadovaukitės šios naudojimo instrukcijos skyriuose "Saugos nurodymai" ir "Pirmasis paleidimas" pateiktomis nuorodomis.
<b>i</b> Set up "TwinDos"?	<b>i</b> Įrengti "TwinDos" sistemą?
<b>i</b> It is possible to set up later in "Settings" / "TwinDos".	<b>i</b> Vėliau nustatymą bus galima atlikti "Nustatymai" / "TwinDos".
Agent for comp. ①	Skalbiklis stalčiui ①
No agent	Be priemonių
Universal detergent	Universalusis skalbiklis
Delicates detergent	Skalbiklis gležniems audiniams
Miele UltraPhase 1	"Miele" "UltraPhase" 1
Colour detergent	Skalbiklis spalvotiems skalbiniams
Delicates/ Woollens	Skalbiklis, skirtas gležniems audiniams / vilnai

# Skalbyklės valdymas

 Please enter the dosing recommendation of your detergent for a wash with normal soiling. Take note of your water hardness level.	 Nurodykite vidutiniškai išteptų skalbinių skalbimui rekomenduojamą skalbiklio kiekį. Atsižvelkite į vandens kietumą.
Dosage for comp. ①	Dozuojamas kiekis stalčiuje ①
 Insert container ①	 Įdėti indą ①
 Now enter the settings for UltraPhase 2	 Pasirinkite nustatymą "UltraPhase 2".
Dosage for comp. ②	Dozuojamas kiekis stalčiuje ②
 "TwinDos" is set up. Changes can be made in "Settings" / "TwinDos".	 Įrengtas "TwinDos". Keitimus galite atlikti "Nustatymai" / "TwinDos".
 Open the stopcock and run the "Cottons 90°C" programme with an empty drum	 Atsukite vandens čiaupą ir paleiskite programą "Medvilnė 90 °C" be skalbinių
 Set up complete	 Pirmasis paleidimas baigtas
<b>Programos pasirinkimas / programos eiga</b>	
 Light	 lengvai
 Normal	 prastai
 Heavy	 labai
 Settings, Programme sequence, TwinDos	 Nustatymai, Programos eiga, "TwinDos"
Time left	Likęs laikas
 Please wait	 Prašome palaukti
The door can be opened.	Galima atidaryti dureles
Finish/Anticrease	Pabaiga / apsauga nuo glamžymosi
Unlock with "Start/Stop"	Atrakinti paspaudus "Start/Stop" mygtuką
Change spin speed	Keisti gręžimo greitį
<b>Programos eigos keitimas / parankinės programos / skalbimo pagalbininkas</b>	
 Cancel the programme?	 Ar norite sustabdyti programą?
Programme cancelled	Programa nutraukta
Create Favourites	Pridėti parankines programas
<b>Laikmatis</b>	
Finish at	Pabaigos val.
Start at	Pradžios val.
SmartStart by	"SmartStart" trukmė iki
SmartFinish by	"Smart" funkcijos trukmė iki
<b>Valymas ir priežiūra / ką daryti, jei...</b>	
Clean "TwinDos"	"TwinDos" priežiūra"
Start Maintenance programme?	Paleisti priežiūros programą?

# Skalbyklės valdymas

 The door will not lock. Call Service.	 Durelės neatsirakina. Kreipkitės į garantinio aptarnavimo skyrių.
 Drainage fault. Clean drain filter and pump. Check the drain hose.	 Vandens išleidimo klaida. Išvalykite skalbimo tirpalo filtrą ir siurbį. Patikrinkite vandens išleidimo žarną.
 Water intake fault. Open the stopcock  Water intake fault. Open the stopcock	 Vandens įvado klaida. Atsukite vandens čiaupą
 Fault F. If restart fails, call Service	 Klaidos pranešimas F. Jeigu papildomas bandymas paleisti prietaisą buvo nesėkmingas, kreipkitės į garantinio aptarnavimo skyrių.
 Waterproof system activated. Close stopcock and call Service	 Sureagavo apsauga nuo vandens nuotėkio. Uždarykite vandens čiaupą. Kreipkitės į garantinio aptarnavimo skyrių.
 Check dosage	 Patikrinti dozavimą
 Hygiene info: Select “Maintenance” and run the “Clean machine” programme.	 Informacija apie higieną: pasirinkite priežiūros programą ir paleiskite “Valyti prietaisą”.
 Intensive flow: Clean the filter and jet or remove foreign objects from the pump housing.	 Intensyvus tekėjimas: išvalykite filtrą ir antgalį arba iš siurblio korpuso pašalinkite svetimkūnį.
 Align the machine. Laundry not properly spun	 Išlygiuoti skalbyklę. Skalbiniai nepakankamai išgręžti.
 Only a few more wash cycles can be run. Please order more detergent for compartment ①	 Liko vos keletas skalbimo ciklų. Į stalčių įdėkite naują kasetę ①.
 “TwinDos” ① is empty. Check wash results.	 “TwinDos” ① tuščia. Patikrinti skalbimo rezultatus
 Use “TwinDos” or carry out “TwinDos” Maintenance in the “Maintenance” menu. See the operating instruction manual for more information.	 Naudokite “TwinDos” arba meniu “Priežiūra” pasirinkite ir paleiskite “TwinDos” priežiūros programą. Daugiau informacijos ieškokite naudojimo instrukcijoje.
 “TwinDos” Maintenance for compartment ① must be started in the “Maintenance” menu. See the operating instruction manual for more information.	 Meniu “Priežiūra” pasirinkite ir paleiskite ① stalčiaus “TwinDos” priežiūros programą. Daugiau informacijos ieškokite naudojimo instrukcijoje.
Comfort cooling	Patogus atvėsinimas
 The door lock is jammed. Call Service.	 Dėl durelių atrakinimo kreipkitės į garantinio aptarnavimo skyrių

en	lt
<b>Nustatymai</b>	
<b>Controls / Display</b> ▾	<b>Valdymas / rodmuo</b> ▾
<b>Language</b> ▾	<b>Kalba</b> ▾
<b>Consumption</b>	<b>Sąnaudos</b>
Previous programme	Paskutinė programa

## Skalbyklės valdymas

Total consumption	Bendrosios sąnaudos
Set the cost	Nustatyti išlaidas
<b>Code</b>	<b>PIN kodas</b>
Activate	aktyvinti
Change	keisti
Deactivate	išjungti
<b>Memory</b>	<b>Atmintis</b>
<b>Clock display</b>	<b>Paros laikas</b>
Clock format	Laiko rodymo formatas
Set	nustatyti
<b>Volume</b>	<b>Garso stiprumas</b>
Finish tone	Garsinis signalas programos pabaigoje
Keypad tone	Mygtukų garsinis signalas
<b>Display brightness</b>	<b>Ekrano ryškumas</b>
<b>Temperature unit</b>	<b>Temperatūra vienetai</b>
<b>“Display” off status</b>	<b>Išjungimo indikatorius</b>
Off	išj.
On	įj.
On. Not in current prog.	įj., ne programos veikimo metu
<b>Programme sequence</b>	<b>Programos eiga</b>
<b>TwinDos</b>	<b>“TwinDos”</b>
Select detergent	Skalbio pasirinkimas
Miele UltraPhase 1	“Miele” “UltraPhase” 1
Miele UltraPhase 2	“Miele” “UltraPhase” 2
Universal detergent	Universalusis skalbiklis
Colour detergent	Skalbiklis spalvotiems skalbiniams
Delicates detergent	Skalbiklis gležniems audiniams
Delicates/Woollens	Skalbiklis, skirtas gležniems audiniams / vilnai
Fabric conditioner	Minkštiklis
Change dosage	Keisti dozavimo kiekį
<b>Soiling</b>	<b>Nešvarumai</b>
Light	lengvai
Normal	įprastai
Heavy	labai

## Skalbyklės valdymas

<b>Water plus level</b>	<b>Funkcijos “Daugiau vandens” vandens lygis</b>
Normal	įprastai
Plus 0	plius 0
Plus 00	plius 00
Plus 000	plius 000
<b>Maximum rinse level</b>	<b>Maksimalus skalavimo vandens kiekis</b>
<b>Soak duration</b>	<b>Mirkymo laikas</b>
<b>Longer Pre-wash Cottons</b>	<b>Medvilnės pirminis skalbimas</b>
Normal	įprastai
+ 6 min	+ 6 min.
+ 9 min	+ 9 min.
+ 12 min	+ 12 min.
<b>Gentle action</b>	<b>Tausojantis režimas</b>
<b>Anti-crease</b>	<b>Apsauga nuo glamžymosi</b>
<b>Network</b>	<b>Sujungimas į tinklą</b>
<b>Miele@home</b>	<b>“Miele@home”</b>
Set up	įdiegti
Activate	aktyvinti
Deactivate	išjungti
Connection status	Prisijungimo būseną
Set up again	įdiegti iš naujo
Reset	atkurti
<b>SmartGrid</b>	<b>“SmartGrid”</b>
<b>Remote control</b>	<b>“Remote control”</b>
<b>RemoteUpdate</b>	<b>“RemoteUpdate” funkcija</b>
<b>Appliance parameters</b>	<b>Prietaiso parametrai</b>
<b>Legal information</b>	<b>Teisinė informacija</b>
Open source licences	Atvirojo kodo licencijos
<b>Installation requirements</b>	<b>Pastatymo sąlygos</b>
<b>Low water pressure</b>	<b>Žemas vandens slėgis</b>
<b>Suds cooling</b>	<b>Skalbimo tirpalo atvėsinimas</b>
<b>Temperature reduction</b>	<b>Temperatūros sumažinimas</b>

# Skalbyklės valdymas

## Pagrindinis meniu

Ijungus skalbyklę, ekrane rodomas pagrindinis meniu.

Iš pagrindinio meniu pateksite į visus svarbius submeniu.

Palietę jutiklinį mygtuką , bet kada galėsite grįžti į pagrindinį meniu. Anksčiau nustatyti pasirinkimai nebus išsaugoti.

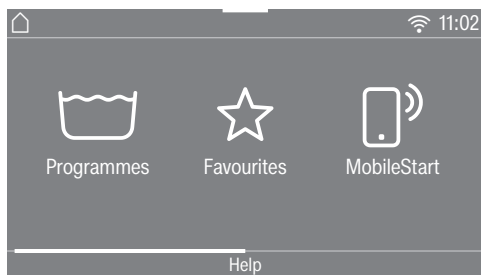

Pagrindinio meniu 1 puslapis

Braukite per ekraną ir pereikite į antrą meniu puslapį.

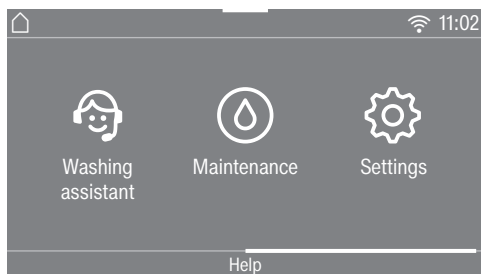

Pagrindinio meniu 2 puslapis

Symbolis  šalia paros laiko rodomas, jeigu skalbyklė prijungta prie bendrojo namų tinklo.

## Programos

Galite pasirinkti skirtingas skalbimo programas.

## ☆ Parankinės programos

Galite išsaugoti iki 12 savo priderintų skalbimo programų (žr. skyrių “Parankinės programos”).

## “MobileStart”

Su MobileStart savo indaplovę galėsite valdyti nuotoliniu būdu “Miele” programėlėje.

Turi būti įjungtas nustatymas Remote control.

Palieskite jutiklinį mygtuką MobileStart ir vadovaukitės ekrane pateiktais nurodymais.

## Skalavimo pagalbinė sistema

Skalavimo pagalbinė sistema žingsnis po žingsnio padės pasirinkti optimalią skalavimo programą (žr. skyrių “Skalavimo pagalbinė sistema”).

## Prižiūra

Meniu Maintenance rasite “TwinDos” sistemos prižiūros būdus ir programą Clean machine (žr. skyrių “Valymas ir prižiūra”).

## Nustatymai

Nustatymų meniu *Nustatymai* galite savo skalbyklės elektroninę sistemą priderinti prie kintamų sąlygų (žr. skyrių “Nustatymai”).

## Valdymo pavyzdžiai

### Parinkčių sąrašai

#### Meniu “Programmes” (viena parinktis)

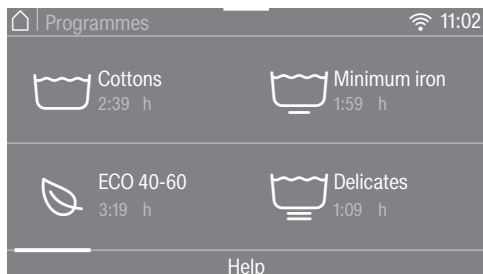

Slinkite ekraną arba verskite puslapius į dešinę arba į kairę. Uždėkite pirštą ant jutiklinio ekrano ir slinkite norima kryptimi.

Oranžinė slankjuostė parodys, jeigu yra daugiau pasirinkimo galimybių.

Norėdami pasirinkti skalbimo programą, palieskite programos pavadinimą.

Ekranas persijungia į pasirinktos programos pagrindinį meniu.

#### Meniu “Extras” (kelios parinktys)

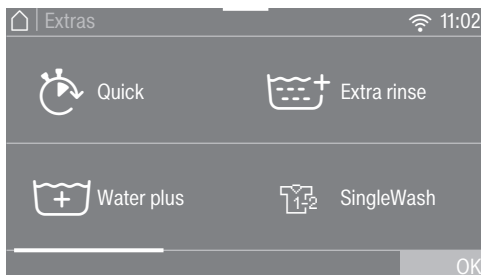

Slinkite ekraną arba verskite puslapius į dešinę arba į kairę. Uždėkite pirštą ant jutiklinio ekrano ir slinkite norima kryptimi.

Oranžinė slankjuostė parodys, jeigu yra daugiau pasirinkimo galimybių.

Norėdami pasirinkti *Papildomos funkcijos*, palieskite vieną arba kelis *Papildomos funkcijos* jutiklinius mygtukus.

Pasirinktos *Papildomos funkcijos* pažymimos oranžine spalva.

Norėdami išjungti *Papildomos funkcijos*, dar kartą palieskite mygtuką *Papildomos funkcijos*.

Jutikliniu mygtuku OK aktyvinamos pažymėtos *Papildomos funkcijos*.

# Skalbyklės valdymas

## Programų perkėlimas

Meniu “Programmes” galite perkelti programas, taip pakeičiant jų eiliškumą.



- Lieskite pirštu norimą programą, kol programa bus pažymėta rėmeliu.
- Slinkite pirštą norima kryptimi ir perkeltkite programą į pasirinktą vietą.
- Pasirinktoje vietoje pirštą atleiskite. Programa perkelta.

## Skaitinių verčių nustatymas

Kai kuriuose meniu galima nustatyti skaitines vertes.

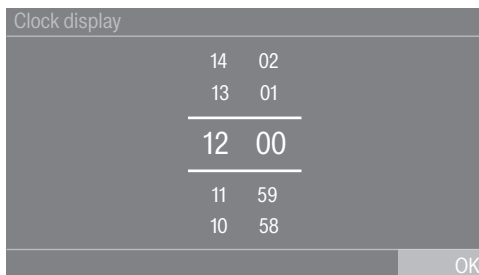

Slinkite ekraną į viršų arba žemyn ir įveskite skaitmenis. Uždėkite pirštą ant skaitmens, kurį norite pakeisti, ir slinkite norima kryptimi. Jutikliniu mygtuku OK patvirtinkite nustatytą skaitinę vertę.

**Patarimas:** trumpai palietus skaitmenis, pasirodo skaičių klaviatūra. Kai tik įvesite galiojančią vertę, mygtukas OK pradės šviesti žaliai.



## Nusileidimas meniu

Nusileidimas meniu galite peržiūrėti įvairią informaciją (pvz., apie skalbimo programą).



Priekite pirštu viršutinio ekrano kampe, per vidurį, ir slinkite ekranu žemyn.

## Pagalbinės nuorodos

Pagrindiniame ir programų meniu apatinėje eilutėje rodoma Help.

- Norėdami peržiūrėti nuorodas, palieskite jutiklinį mygtuką Help.
- Norėdami grįžti į ankstesnį ekraną, palieskite jutiklinį mygtuką Close.

## Išėjimas iš meniu lygmens

- Norėdami grįžti į ankstesnį ekraną, palieskite jutiklinį mygtuką ↶.

Nebus išsaugoti pasirinkti, bet mygtuku OK nepatvirtinti nustatymai.

## Pirmasis paleidimas

⚠ Pažeidimai, atsiradę dėl to, kad netinkamai pastatyta ir prijungta.

Netinkamai pastatę ir prijungę skalbyklę, galite patirti materialinę žalą. Vadovaukitės skyriuje “Įrengimas” pateiktais nurodymais.

Buvo išbandytos visos šios skalbyklės funkcijos, todėl būgne liko vandens.

### Apsauginės plėvelės ir reklaminių lipduko pašalinimas

#### ■ Nulupkite:

- nuo durelių apsauginę plėvelę (jeigu yra),
- nuo priekinės dalies ir nuo dangčio pašalinkite visus reklaminius lipdukus (jeigu yra).

Palikite lipdukus, kurie matosi atidarius prietaiso dureles (pvz., specifikacijų lentelę).

### Skalbiklio kasetės ir alkūnės išėmimas iš būgno

Skalbimo būgne gali būti dvi kasetės su skalbikliu automatiniam skalbiklio dozavimui ir vandens išleidimo žarnos alkūnė.

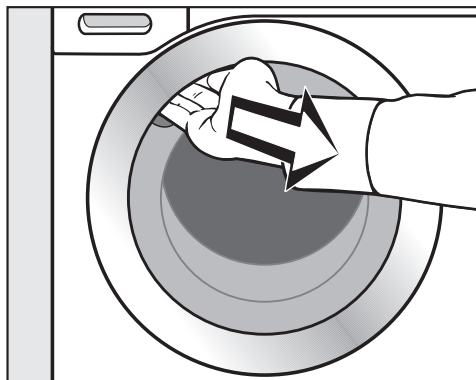

■ Suimkite už rankenėlės ir atidarykite dureles.

■ Išimkite abi kasetes ir alkūnę.

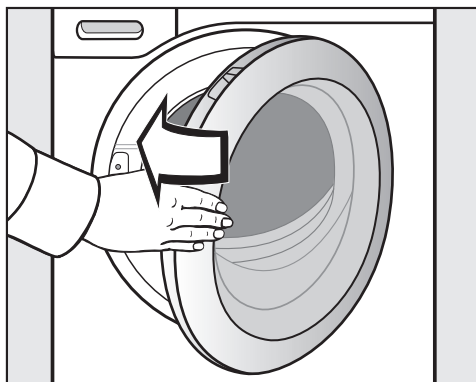

■ Lengvu stumtelėjimu uždarykite dureles.

## “Miele@home”

Jūsų skalbyklė yra su integruotu WLAN moduliu.

Kad galėtumėte naudoti šią funkciją, jums reikės:

- WLAN tinklo;
- “Miele@mobile” taikomosios programos;
- “Miele” naudotojo paskyrą galite sukurti per “Miele@mobile” taikomąją programą.

“Miele@mobile” taikomoji programa padės skalbyklę įjungti į namų interneto tinklą.

Įjungę skalbyklę į WLAN tinklą, savo taikomojoje programoje galėsite atlikti šiuos veiksmus:

- savo skalbyklę valdyti nuotoliniu būdu;
- atsisiųsti informaciją apie savo prietaiso veikimą;
- atsisiųsti informaciją apie savo skalbyklės vykdomos programos eigą.

Įjungus skalbyklę į WLAN tinklą, padidėja energijos sąnaudos, net jeigu skalbyklė išjungta.

Užtikrinkite, kad skalbyklės pastatymo vietoje WLAN tinklo signalas būtų pakankamai stiprus.

## WLAN ryšio pasiekiamumas

WLAN ryšys dalinasi dažnio diapazonu su kitais prietaisais (pvz., mikrobangų krosnelėmis, nuotoliniu būnu valdomais žaislais). Galimi laikini arba nuolatiniai ryšio sutrikimai. Todėl gali nepavykti užtikrinti nuolatinį siūlomų funkcijų pasiekiamumą.

## “Miele@home” pasiekiamumas

Galimybė naudoti “Miele” programėlę priklauso nuo “Miele@home” paslaugos pasiekiamumo jūsų šalyje.

“Miele@home” paslauga veikia ne visose šalyse.

Daugiau informacijos apie paslaugų pasiekiamumą ieškokite tinklalapyje [www.miele.com](http://www.miele.com).

## “Miele” programėlė

“Miele” programėlę galima nemokamai atsisiųsti iš “Apple App Store®” arba “Google Play Store™”.



# Pirmasis paleidimas

## Skalbyklės įjungimas

- Paspauskite mygtuką .

Įsižiebia pasveikinimo ekranas.

Ekrane rodomi 6 pirmojo paleidimo etapai.

## 1. Ekranų kalbos nustatymas

Būsime paraginti pasirinkti ekranų kalbą. Pakeisti kalbą galima nustatymų meniu *Nustatymai*.

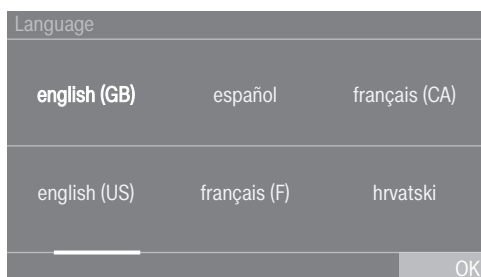

- Braukite per ekraną į kairę ar dešinę, kol pasirodys norima kalba.

- Palieskite norimos kalbos jutiklinį mygtuką.

Pasirinkta kalba pažymima oranžine spalva, ekrane rodomas “Miele@home”.

## 2. “Miele@home” diegimas



- Norėdami iš karto įdiegti “Miele@home”, palieskite jutiklinį mygtuką Continue.

**Patarimas:** jeigu norite atidėti diegimą vėlesniam laikui, palieskite jutiklinį mygtuką Skip. Ekrane pasirodys pranešimas:

**i** It is possible to set up later in “Settings” / “Miele@home”.

Patvirtinkite jutikliniu mygtuku OK.

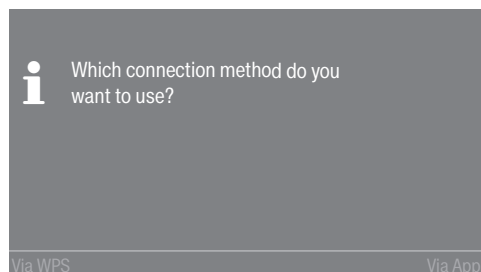

- Pasirinkite pageidaujimą prisijungimo būdą.

Ekranе ir “Miele” taikomojoje programoje bus rodomi kiti diegimo etapai.

## 3. Laiko rodymo formato nustatymas

Paros laikas gali būti rodomas 24 arba 12 val. intervalais.

- Pasirinkite norimą laiko rodymo formatą ir patvirtinkite jutikliniu mygtuku OK.

Ekranas persijungia į paros laiko nustatymą.

### Paros laiko nustatymas

Jeigu skalbyklė įjungta į WLAN tinklą, šis raginimas nepasirodys.

Įjungus prietaisą į WLAN tinklą, paros laikas rodomas automatiškai.

Clock display

14 02

13 01

12 00

11 59

10 58

OK

- Uždėkite pirštą ant skaitmens, kurį norite pakeisti, ir slinkite norima kryptimi.
- Patvirtinkite mygtuku OK.

## 4. Transportavimo apsaugų nuėmimas

⚠ Pažeidimai dėl nenuimto transportavimo fiksatoriaus.

Laiku nenuimtas transportavimo fiksatorius gali apgadinti skalbyklę ir šalia stovinčius baldus ar prietaisus.

Transportavimo fiksatorių nuimkite, kaip aprašyta skyriuje “Pastatymas ir prijungimas”.

- Nuėmę transportavimo apsaugas, patvirtinkite mygtuku OK.

Ekrane bus rodomas pranešimas:

ⓘ Remove transit bars and observe “Warning and Safety instructions” and “Before using for the first time” in the operating instructions.

- Patvirtinkite pranešimą mygtuku OK.

Ekranu rodmuo pasikeičia į “TwinDos” diegimo.

# Pirmasis paleidimas

## 5. “TwinDos” naudojimas pirmą kartą

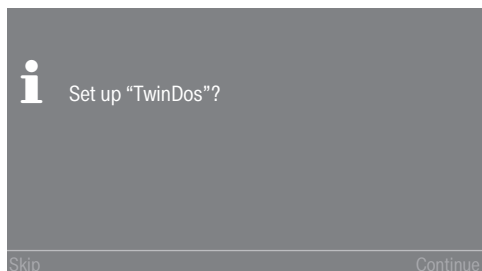

- Norėdami įdiegti “TwinDos”, palieskite mygtuką Continue.

**Patarimas:** jeigu norite atidėti diegimą vėlesniam laikui: palieskite jautiklinį mygtuką Skip. Ekrane pasirodys pranešimas:

**i** It is possible to set up later in “Settings” / “TwinDos”.

Patvirtinkite jautikliu mygtuku OK.

### Stalčiaus nustatymai ①

Toliau aprašomas “Miele” “UltraPhase 1” ir “Miele” “UltraPhase 2” nustatymas. Kitų skalbimo priemonių nustatymas panašus.

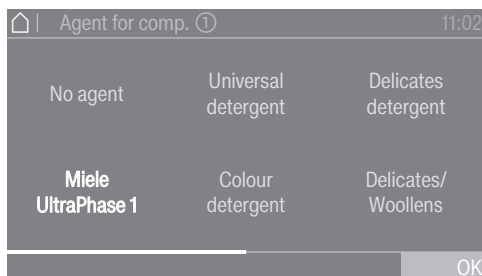

- Palieskite jautiklinį mygtuką Miele UltraPhase 1.



Ekrane pasirodo pranešimas:

**i** Please enter the dosing recommendation of your detergent for a wash with normal soiling. Take note of your water hardness level.

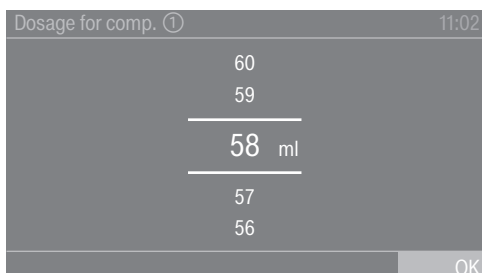
Gamykloje nustatytas “UltraPhase 1” dozavimas  (II vandens kietumo laipsnis).



- Nustatytą vertę patvirtinkite mygtuku OK arba pakeiskite vertę.

“UltraPhase 1”		
	I vandens kietumo riba	46 ml
	II vandens kietumo riba	58 ml
	III vandens kietumo riba	70 ml

## Pirmasis paleidimas

Ekrane rodoma:

**i** Insert container ①

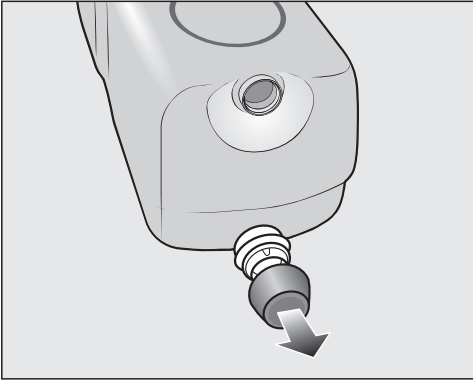

- Iš pristatytos **“UltraPhase 1”** skalbiklio kasetės išsukite kamštį.

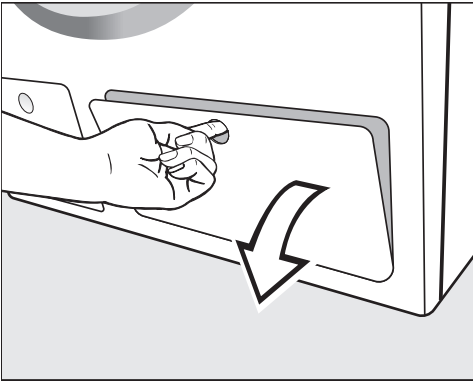

- Atidarykite **“TwinDos”** dangtelį.

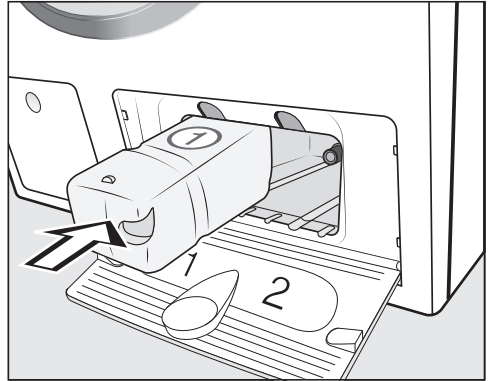

- **“UltraPhase 1”** skalbiklio kasetes įdėkite į **1 skyrelį** ir užfiksuokite.

Ekrane rodomas pranešimas:

**i** Now enter the settings for UltraPhase 2



# Pirmasis paleidimas

## Stalčiaus nustatymai ②

Gamykloje nustatytas “UltraPhase” 2 dozavimas  (II vandens kietumo laipsnis).



- Nustatytą vertę patvirtinkite mygtuku OK arba pakeiskite vertę.

“UltraPhase” 2	
 I vandens kietumo riba	36 ml
 II vandens kietumo riba	45 ml
 III vandens kietumo riba	54 ml

Ekране rodoma:

-  Insert container ②

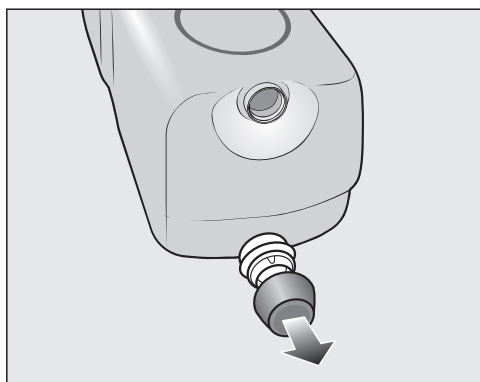

- Iš pristatytos “UltraPhase” 2 skalbiklio kasetės išsukite kamštį.

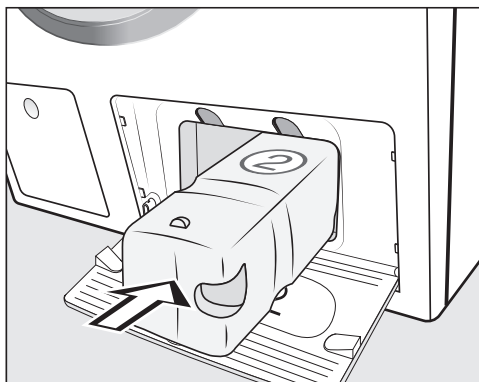

- “UltraPhase” 2 skalbiklio kasetes įdėkite į 2 skyrelį ir užfiksuokite.

Įdėjus kasetę, ekrane rodomas pranešimas:

■  “TwinDos” is set up. Changes can be made in “Settings” / “TwinDos”.

- Patvirtinkite jutikliniu mygtuku OK.
- Uždarykite “TwinDos” dangtelį.

Ekranas persijungia į kalibravimo programą.



## 6. Kalibravimo programos paleidimas

Kad vandens ir elektros energijos sąnaudos būtų optimalios, o skalbimo rezultatas nepriekaištingas, pasirūpinkite skalbimo mašinos kalibravimu.

Turite **paleisti** programą *Medvilnė be skalbinių*.

Tik atlikę skalbimo mašinos kalibravimą, galėsite paleisti kitą programą.

Ekrane bus rodomas pranešimas:

**i** Open the stopcock and start the Cottons 90°C programme with an empty drum.

■ Patvirtinkite mygtuku OK.

Ekranas persijungia į pasirinktos programos *Medvilnė* pagrindinį meniu.

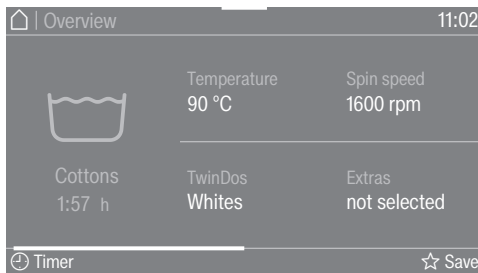

■ Palieskite *Start/Stop* jutiklinį mygtuką.

Paleista skalbimo mašinos kalibravimo programa. Jos trukmė apie 2 val.

Programos pabaigoje ekrane pasirodys pranešimas:

**i** Set up complete

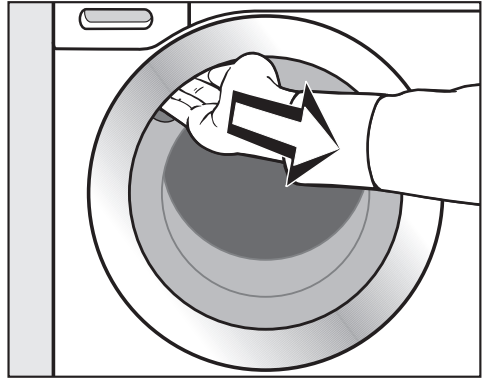

■ Suimkite už rankenėlės ir atidarykite dureles.

**Patarimas:** kad būgnas išdžiūtų, palikite šiek tiek praviras dureles.

■ Išjunkite skalbyklę mygtuku .

## Energijos ir vandens sąnaudos

- Atitinkamoje skalbimo programoje naudokite didžiausią leistiną pakrovimo kiekį. Tada energijos ir vandens sąnaudos, atsižvelgiant į bendrąjį kiekį, yra mažiausios.

- Programų su efektyviu vandens ir energijos naudojimu paprastai būdinga ilgesnė veikimo trukmė. Pailginus programos veikimo trukmę, gali būti sumažinta faktinė pasiekta skalbimo temperatūra, tuo tarpu skalbimo rezultatas išlieka nepakitęs.

Programos *ECO 40–60* veikimo trukmė yra ilgesnė, negu, pvz., programos *Medvilnė 40 °C* arba *60 °C*. Programoje *ECO 40–60* sumažintos energijos ir veikimo sąnaudos, tačiau būdinga ilgesnė veikimo trukmė.

- Mažesniems, lengvai išsteptiems skalbiniams rinkitės programą "*Express 20*".

- Naudodami modernias skalbimo priemones, galėsite skalbti ir žemesnėje temperatūroje (pvz., 20 °C). Taupykite energiją parinkę atitinkamus temperatūros nustatymus.

## Skalbyklės higiena

Skalbiant žemoje temperatūroje ir (arba) naudojant skystą skalbiklį, kyla mikrobu dauginimosi ir nemalonaus kvapo susidarymo pavojus. "Miele" rekomenduoja kartą per mėnesį išplauti skalbyklę.

Ekrane pasirodžius pranešimui *Hygiene info*: Select "Maintenance" and run the "Clean machine" programme., skalbyklę būtina išplauti.

## Toliau vykdomo mašininio džiovinimo naudojimo nuorodos

Nuo pasirinkto gręžimo greičio priklauso skalbinių liekamoji drėgmė ir triukšmas.

Kuo aukštesnis pasirinktas gręžimo greitis, tuo mažesnė skalbinių liekamoji drėgmė. Tačiau padidėja skalbyklės veikimo garsas.

Taupydami energiją, džiovinimo metu rinkitės didžiausią galimą atitinkamos skalbimo programos gręžimo greitį.

## Atsiliepimas

Nusileidimas meniu galėsite peržiūrėti informaciją apie savo skalbyklės energijos ir vandens sąnaudas.

Ekране rodoma ši informacija:

- Prieš prasidedant skalbimo programai – numatomos energijos ir vandens sąnaudos.
- Programai veikiant arba jai baigiantis – faktinės energijos ir vandens sąnaudos.



- Atverkite Nusileidimas meniu.

## 1. Prognozė

Stulpelinė diagrama dešinėje rodo numatomas energijos ir vandens sąnaudas.

Kuo daugiau stulpelių rodoma, tuo didesnės elektros energijos arba vandens sąnaudos.

Prognozė keičiasi, atsižvelgiant į pasirinktą skalbimo programą, temperatūrą ir pasirinktas papildomas funkcijas.

## 2. Faktinės sąnaudos

Veikiant programai arba jai baigiantis galėsite pamatyti tikrąsias energijos ir vandens sąnaudas.

Papildomai galite peržiūrėti išlaidas. Daugiau informacijos apie išlaidų rodymą ieškokite skyriaus "Nustatymai" poskyryje "Sąnaudos".

Veikiant programai keičiasi ir sąnaudos.

Atidarius dureles arba džiovyklei automatiškai išsijungus programos pabaigoje, duomenys grąžinami į prognozės režimą.

**Patarimas:** galite peržiūrėti paskutinio skalbimo ciklo arba bendrąsias sąnaudas (žr. skyriaus "Nustatymai" poskyris "Sąnaudos").

# 1. Skalbinių paruošimas

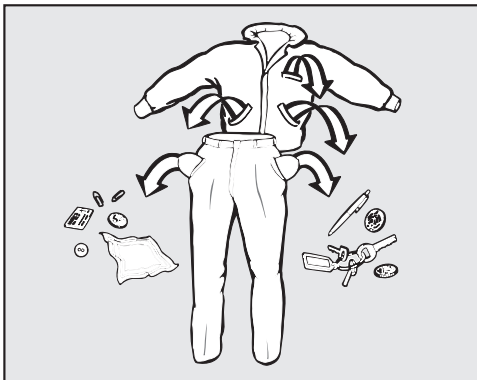

- Ištuštinkite kišenes.

⚠ Skalbiniuose likę pašaliniai daiktai gali apgadinti prietaisą.

Vinys, monetos, sąvaržėlės ir pan. gali pažeisti tekstilės gaminius ir konstrukcinius elementus.

Patikrinkite, ar skalbiniuose nėra pašalinių daiktų. Jei taip, juos pašalinkite.

## Išrūšiuokite skalbinius

- Tekstilės gaminius rūšiuokite pagal spalvas ir priežiūros etiketėje nurodytus ženklus (prisiūtus prie apykaklės arba šoninės siūlės).

**Patarimas:** daugelis tamsių tekstilės gaminių per pirmuosius skalbimus šiek tiek nublunka. Kad skalbiniai nenusidazytų, šviesius ir tamsius drabužius skalbkite atskirai.

## Pirminis dėmių plovimas

- Prieš skalbimą pašalinkite ant tekstilės gaminių esančias dėmes. Stenkitės tai padaryti, kol jos dar šviežios. Nausausinkite dėmes nedažančia šluoste. Netrinkite!

**Patarimas:** dažną dėmę (pvz., kraujo, kiaušinių, kavos ar arbatos) galima pašalinti pasitelkus mažas gudrybes, kurias rasite “Miele” skalbimo terminų žodynyje. Žodynėlį galite užsisakyti tiesiogiai iš “Miele” arba interneto svetainėje.

⚠ Skalavimo priemonių sukelti pažeidimai

Valomasis benzinas, dėmių šalinimo priemonės gali pažeisti plastikines dalis.

Apdorodami tekstilės gaminius atkreipkite dėmesį, kad ant plastikinių dalių nepatektų ploviklio.

⚠ Naudojant ploviklius, kurių sudėtyje yra tirpiklių, kyla sprogo pavojus.

Naudojant ploviklius, kurių sudėtyje yra tirpiklių, gali susidaryti sprogus mišinys.

Nenaudokite šių priemonių savo skalbyklėje.

## Bendrieji patarimai

- Jei skalbsite užuolaidas: nuimkite skridinukus ir švininę juostelę arba suvyniokite juos į maišelį.
- Jei skalbsite liemenėles, užsiūkite arba pašalinkite laisvus lankelius.
- Prieš skalbdami užsekite užtrauktukus, kabliukus ir kilputes.
- Užsekite patalynės ir pagalvių užvalkalus, kad į juos nepatektų smulkių detalių.

Neskalbkite tekstilės gaminių, kurie pažymėti kaip neskalbiama skalbyklėje (priežiūros simbolis )

## 2. Programos parinkimas

### Skalbyklės įjungimas

- Paspauskite mygtuką .

Įjungiamas būgno apšvietimas.

Būgno apšvietimas automatiškai išsijungs po 5 minučių.

**Patarimas:** kad būgno apšvietimas ir vėl įsijungtų, meniu apžvalgoje atverkite Nusileidimas meniu ir palieskite jutiklinį mygtuką .

Ekrane rodomas pagrindinis meniu.

### Programos pasirinkimas

- Palieskite jutiklinį mygtuką Programmes.

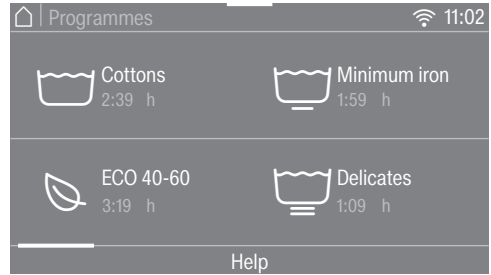

- Braukite ekrane į dešinę, kol pasirodys norima programa.
- Palieskite programos jutiklinį mygtuką.

Ekranas persijungia į meniu Overview.

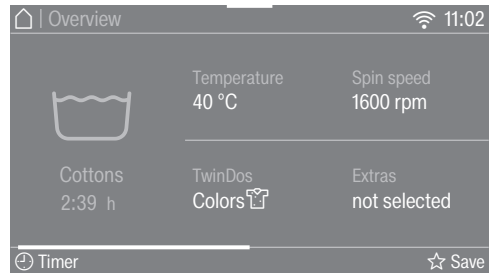

Galimos 3 papildomos programos pasirinkimo galimybės:

1. parankinės programos;
2. skalbimo pagalbinė sistema;
3. "MobileStart".

## 3. Programų nustatymų pasirinkimas

### Temperatūros pasirinkimas

Galite pakeisti iš anksto nustatytą skalbimo programos temperatūrą.

Skalbyklėje pasiekta temperatūra gali skirtis nuo pasirinktos. Suderinus energijos vartojimą ir skalbimo trukmę, pasiekiamas optimalus skalbimo rezultatas.

- Palieskite jutiklinį mygtuką *Temperatūre*.
- Pasirinkite norimą temperatūrą.

Ekranas persijungia į meniu *Overview*.

### Gręžimo greičio pasirinkimas

Galite pakeisti iš anksto nustatytą programos gręžimo greitį.

- Palieskite jutiklinį mygtuką *Spin speed*.
- Pasirinkite norimą gręžimo greitį.

Ekranas pasikeičia į meniu *Overview*.

### “TwinDos” įjungimas

“TwinDos” dozavimas automatiškai įjungtas visose programose, kuriose yra ši funkcija.

#### 1. “TwinDos” įjungimas arba išjungimas

- Palieskite jutiklinį mygtuką *TwinDos* ir pasirinkite *Off* arba *On*.

### 2. Skalbimo priemonės pasirinkimas

Jeigu naudojate “Miele” 2 fazių sistemą, turėsite nurodyti spalvinę skalbinių sudėtį.

- Jeigu ketinate skalbti baltus skalbinius, pasirinkite *Whites*, o jeigu spalvotus, naudokite *Colours*.

Jeigu naudojate kitas skalbimo priemones, turite jas pasirinkti.

- Pasirinkite ① arba ②.

**Patarimas:** rodomos tik tai programai priskirtos skalbimo priemonės.

### 3. Nešvarumo laipsnio pasirinkimas

Ekrane rodoma užklausa apie skalbinių nešvarumo lygį.

- Pasirinkite iš *Light*, *Normal* ir *Heavy*.
- Patvirtinkite pasirinkimą jutikliniu mygtuku *OK*.

Įjungtas automatinis dozavimas.

Ekranas persijungia į meniu *Overview*.

Išsamesnė informacija pateikta skyriaus “5. Skalbiklio dozavimas” poskyryje “TwinDos”.

## 3. Programų nustatymų pasirinkimas

### Papildomų funkcijų pasirinkimas

Skalbimo programas galite papildyti papildomomis funkcijomis.

- Palieskite jutiklinį mygtuką **Extras**.
- Pasirinkite vieną arba kelias papildomas funkcijas.

Ne visas papildomas funkcijas galima derinti tarpusavyje, pvz., **AllergoWash**, **Extra gentle** ir **Extra quiet**. Tamsiame fone rodomos papildomos funkcijos, kurių negalima derinti, jų taip pat negalima pasirinkti.

- Patvirtinkite mygtuku **OK**.

Ekranas persijungia į meniu **Overview**.

Išsamesnė informacija pateikta skyriuje “Papildomos funkcijos”.

### “CapDosing” aktyvinimas

Šiai skalbimo programai galite naudoti dozavimą iš kapsulės.

- Palieskite jutiklinį mygtuką **CapDosing**.

Ekране rodomos kapsulių rūšys, kurias galima rinktis šioje programoje.

- Pasirinkite norimą kapsulės rūšį.

Ijungta dozavimo iš kapsulės funkcija.

Ekranas persijungia į meniu **Overview**.

Išsamesnė informacija pateikta skyriaus “5. Skalbimo priemonės naudojimas”, skirsnyje “Dozavimas iš kapsulės”.

### Dėmių pasirinkimas

Norėdami išplauti dėmėtus skalbinius, galite pasirinkti įvairias dėmių rūšis. Atitinkamai bus pritaikyta skalbimo programa.

- Palieskite jutiklinį mygtuką **Stains**.
- Iš sąrašo pasirinkite skalbinių dėmių rūšį.
- Patvirtinkite pasirinkimą jutikliniu mygtuku **OK**.

Pasirinkus kai kurias dėmių rūšis, rodomi pagalbiniai informaciniai tekstai.

- Informacinius tekstus patvirtinkite mygtuku **OK**.

Ekranas persijungia į meniu **Overview**.

### “⌚ Timer”

Laikmačiu galite nustatyti skalbimo programos pabaigą arba pradžią.

Daugiau informacijos nurodyta skyriuje “Laikmatis”.

## 4. Skalbyklės pakrovimas

### Durelių atidarymas

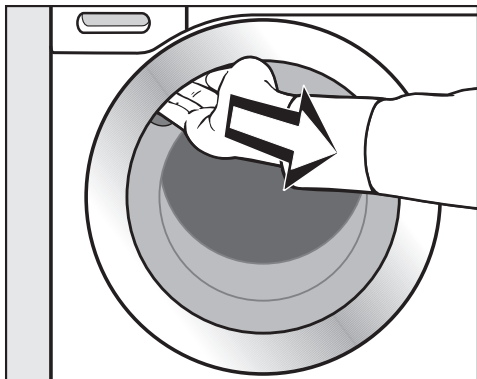

- Suimkite rankeną ir atidarykite dureles.

Prieš sudėdami skalbinius, įsitikinkite, kad būgne nėra gyvūnų arba pašalinių daiktų.

Esant didžiausiam skalbyklės pakrovimo kiekiui, energijos ir vandens sąnaudos yra mažiausios. Perkrovus skalbyklę, pablogėja skalbimo rezultatas, skalbiniai labiau glamžosi.

- Į būgną laisvai sudėkite išlankstytus skalbinius.

Skirtingo dydžio skalbiniai sustiprina skalbimo efektą ir geriau pasiskirsto gręžiant.

**Patarimas:** Nusileidimas meniu rodomas didžiausias leistinas pasirinktos programos pakrovimas.

### Durelių uždarymas

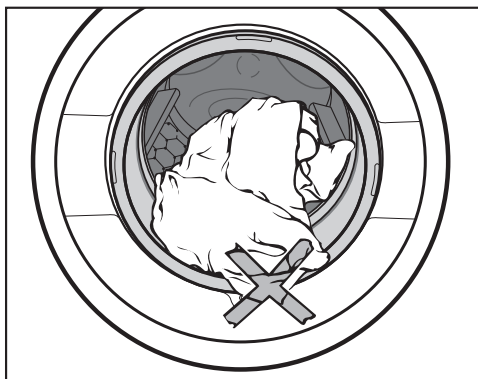

- Patikrinkite, kad tarp durelių ir sandarinimo žiedo nebūtų privertų skalbinių.

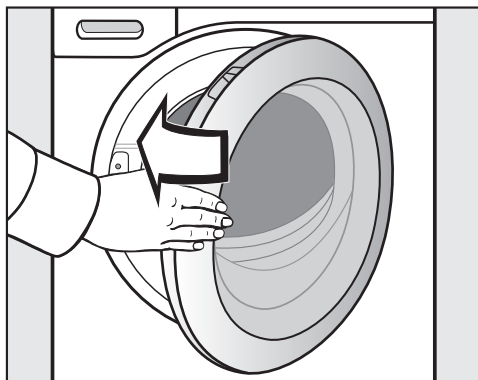

- Uždarykite dureles lengvu stumtelėjimu.



## 5. Skalavimo priemonės supylimas

Skalbyklėje yra įvairių skalavimo priemonių įdėjimo galimybė.

### “TwinDos”

#### “TwinDos”

Ši skalbyklė yra su “TwinDos” sistema.

Suaktyvinkite “TwinDos”, kaip aprašyta skyriuje “Pirmasis paleidimas”.

#### “UltraPhase 1” ir “UltraPhase 2” veikimas

“UltraPhase 1” yra skystoji skalavimo priemonė, kuri pašalina nešvarumus ir įprastas dėmes. “UltraPhase 2” yra balinimo priemonė, kuri pašalina įsisenėjusias dėmes. Abi šios skalavimo priemonės dozuojamos skirtingais skalavimo ciklo etapais. “UltraPhase 1” ir “UltraPhase 2” kruopščiai išplauna baltus ir spalvotus tekstilės gaminius. “UltraPhase 1” ir “UltraPhase 2” galite įsigyti vienkartinėse pakuotėse “Miele” interneto parduotuvėse (shop.miele.lt) arba specializuotose prekybos vietose.

#### “TwinDos” dozavimo įjungimas

“TwinDos” dozavimas automatiškai įjungtas visose programose, kuriose ši funkcija galima.

**Patarimas:** dozuojamas skalbiklio kiekis nustatytas iš anksto. Jeigu susidaro per daug putų, meniu  Settings, Programme sequence, TwinDos galite sumažinti dozavimo kiekį.

#### “TwinDos” dozavimo keitimas

Galite keisti pasiūlytą skalbinių spalvinę sudėtį.

- Palieskite jutiklinį mygtuką TwinDos ir pasirinkite norimą spalvinę sudėtį.

#### “TwinDos” dozavimo išjungimas

- Palieskite jutiklinį mygtuką TwinDos.
- Palieskite jutiklinį mygtuką Off.

#### Kitų dėmių šalinimo priemonių naudojimas

Jeigu norite papildomai naudoti dėmių šalinimo priemones:



- Galite naudoti Kapsulę “Booster” ir aktyvinti dozavimą kapsulėje.
- Įpilti dėmių valiklio į skalavimo priemonės stalčių .

## 5. Skalavimo priemonės supylimas

---

### Nešvarumo laipsnis

Išskiriami trys skalbinių nešvarumo laipsniai:

-  Light  
Nėra matomų nešvarumų ir dėmių
-  Normal  
Matomi nešvarumai ir (arba) kelios lengvai išskalbiamos dėmės
-  Heavy  
Matomi nešvarumai ir (arba) dėmės.

Skalbiklio dozavimo kiekis per “TwinDos” ir skalavimo vandens kiekis nustatyti nešvarumo laipsniui  Normal.

- Norėdami pasirinkti kitą nešvarumo laipsnį, palieskite jutiklinį mygtuką TwinDos.

Pagal nešvarumo laipsnį automatiškai pritaikomi skalbiklio ir skalavimo vandens kiekis.

Kai kuriose programose negalima pasirinkti nešvarumo laipsnio. Šios programos skirtos lengvai išteptiems skalbiniam.

## 5. Skalavimo priemonės supylimas

### Skalbiklio stalčius

Galite naudoti visas skalavimo priemones, pritaikytas namų ūkyje naudojamiems skalbyklėms. Atkreipkite dėmesį į naudojimo ir dozavimo nurodymus, pateiktus ant skalavimo priemonės pakuotės.

Atkreipkite dėmesį, kad “TwinDos” dozavimas yra išjungtas.

### Skalbiklio įpylimas

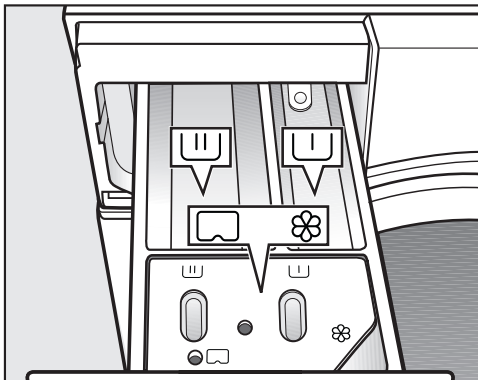

- Ištraukite skalbiklio stalčių ir įpilkite į skyrelius skalbiklio.

### Skalbiklio nuplovimo stalčiaus skyrelio paskirstymas

- ▭ Pirminio skalavimo skalbiklis
- ▭ Pagrindinio skalavimo su mirkymu skalbiklis
- ⊗ Minkštikliai, krakmolijimo priemonės, skysti standikliai arba kapsulės

### Minkštiklio naudojimas

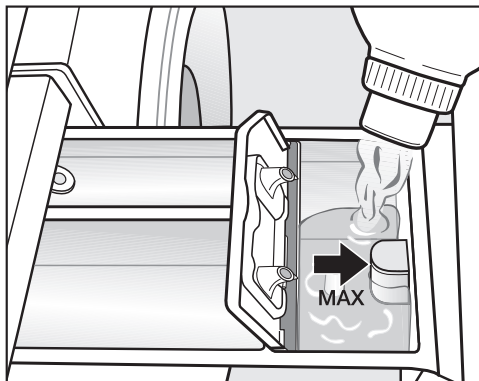

- Supilkite į skyrelį ⊗ minkštiklį, standiklį arba skystą krakmolijimo priemonę. **Atsižvelkite į didžiausią pripildymo kiekį.**

Priemonė bus nuplauta per paskutinį skalavimo ciklą. Skalavimo programos pabaigoje skyrelyje ⊗ lieka šiek tiek vandens.

Po kelių automatinio krakmolijimo ciklų išvalykite ploviklio stalčių, o ypač vakuuminį kėliklį.

## 5. Skalavimo priemonės supylimas

---

### Dozavimo patarimai

Dozuodami skalbiklį atkreipkite dėmesį į skalbinių nešvarumo laipsnį ir įkrovimo kiekį. Jei įkrovimo kiekis mažesnis, sumažinkite ir skalbiklio kiekį (pvz., jei įkrauta pusė kiekio, skalbiklio kiekį sumažinkite  $\frac{1}{3}$ ).

### Jei skalbiklio per mažai:

- Skalbiniai neišskalbiami, ilgainiui papilkėja ir sukietėja.
- Skalbyklėje sudaromos sąlygos pelėsiams susidaryti.
- Iš skalbinių nevisiškai pašalinami riebalai.
- Sudaromos sąlygos kalkių nuosėdoms ant kaitinimo elementų.

### Jei skalbiklio per daug:

- Gaunamas prastas skalavimo, skalavimo ir gręžimo rezultatas.
- Dėl automatiškai įjungiamo papildomo skalavimo padidėja vandens sąnaudos.
- Labiau teršiama aplinka.

### Skystosios skalavimo priemonės naudojimas pirminio skalavimo metu

Aktyvinę pirminį skalvimą, pagrindinio skalavimo metu negalėsite naudoti skystų skalavimo priemonių.

Jeigu aktyvintas pirminis skalvimas, naudokite "TwinDos" dozavimą.

### Skalbiklio tablečių arba kapsulių naudojimas

Skalbiklio tabletes arba kapsules **visa-da** dėkite tiesiai į būgną. Jų negalima dėti į skalbiklio stalčius.

Daugiau informacijos apie skalavimo priemones ir jų dozavimą nurodyta skyriuje "Skalavimo priemonės".

## 5. Skalavimo priemonės supylimas

### Dozavimas iš kapsulės

Jeigu nustatydami programą pasirinkote CapDosing, skalavimo priemonė bus dozuojama iš kapsulės.

Vienai skalavimo programai galima pasirinkti tik vieną kapsulę.

Yra 3 kapsulių rūšys su skirtingu turiniu:

- ☼ = Tekstilės priežiūros priemonės (pvz., minkštiklis, impregnavimo priemonė)
- ☹ = Priedas (pvz., skalbiklio stipriklis)
- 💧 = Skalbiklis (skirtas pagrindiniam skalvimui)

Atsižvelgiant į pasirinktą nustatymą, kapsulėje dozuojama skalavimo priemonė, priedas arba tekstilės priežiūros priemonė.

Vienoje kapsulėje yra vienam skalavimo ciklui skirtas kiekis.

Kapsulių galite užsisakyti “Miele” interneto parduotuvėje, “Miele” klientų aptarnavimo skyriuje arba specializuotoje “Miele” prekybos vietoje.

⚠ Kapsulės gali kelti pavojų sveikatai.

Prarijus kapsulės turinį arba patekus jo ant odos, jis gali sukelti rimtus sveikatos sutrikimus.

Kapsules laikykite vaikams nepasiekiamoje vietoje.

### Kapsulės įdėjimas

- Atidarykite skalbiklio stalčių.

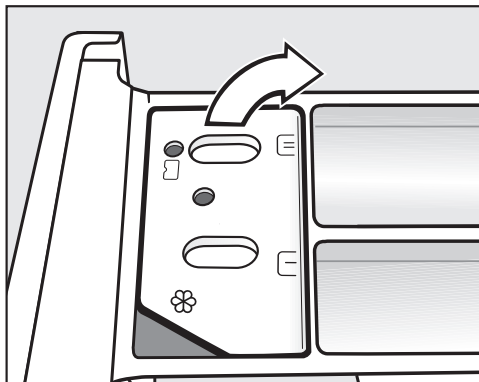

- Atidarykite skyrelio ☼/☹ dangtelį.

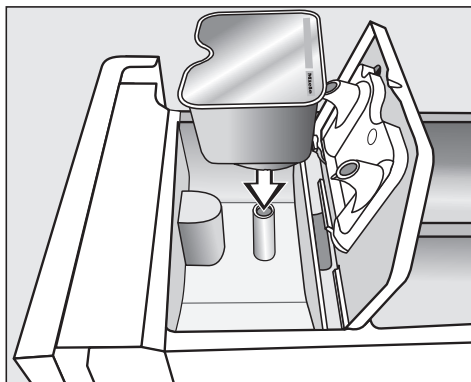

- Tvirtai įstatykite kapsulę.

## 5. Skalavimo priemonės supylimas

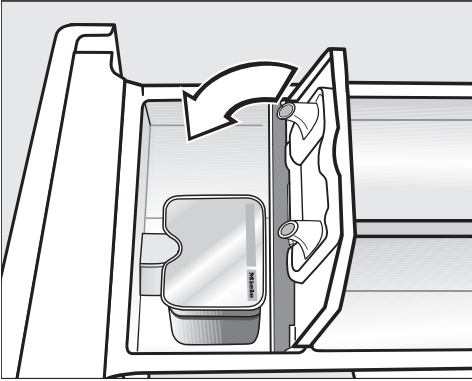

- Uždarykite ir tvirtai prispauskite dangtelį.
- Uždarykite skalavimo priemonės stalčių.

Kapsulę įdėjus į skalavimo priemonės stalčių, ši atidaroma. Nepanaudotą kapsulę išėmus iš skalavimo priemonės stalčiaus, gali išbėgti kapsulės turinys.

Atidarytą kapsulę išmeskite.

Atitinkamos kapsulės rūšies turinys dozuojamas tam tikru skalavimo ciklo metu.

Naudojant kapsulę, vanduo į būgną ⌘ leidžiamas tik per kapsulę.

Jeigu naudojate kapsulę, į skyrelį ⌘ nepilkite minkštiklio.

- Pasibaigus skalavimo programai, išimkite tuščią kapsulę.

Dėl techninių priežasčių kapsulėje lieka nedidelis kiekis vandens.

## 6. Programos paleidimas

### Programos paleidimas

Kai pradės mirksėti *Start/Stop* mygtukas, galima paleisti programą.

- Palieskite *Start/Stop* jutiklinį mygtuką.

Durėlės užrakinamos, skalbimo programa paleidžiama.

Ekrane rodoma programos būseną.

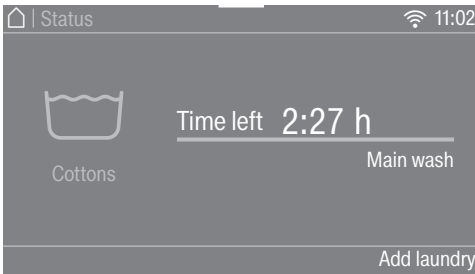

Skalbyklė informuoja apie pasiektą programos etapą ir likusią programos trukmę.

Jeigu buvo pasirinktas uždelstas paleidimas, jis rodomas ekrane.

Paleidus programą, būgno apšvietimas išjungiamas.

### Energijos taupymas

Po 10 minučių rodmenų elementai bus užtamsinti. Mirksi *Start/Stop* jutiklinis mygtukas.

Vėl galima įjungti rodmenų elementus:

- Palieskite *Start/Stop* jutiklinį mygtuką (jis nedaro poveikio veikiančiai programai).

### Skalbinių papildymas programos eigos metu ("AddLoad")

Bet kada galima įdėti arba išimti skalbinius.

- Palieskite jutiklinį mygtuką *Add laundry*.

Ekrane rodoma:

Please wait

Skalbimo programa sustabdoma, atrankinamos durėlės.

Ekrane rodoma:

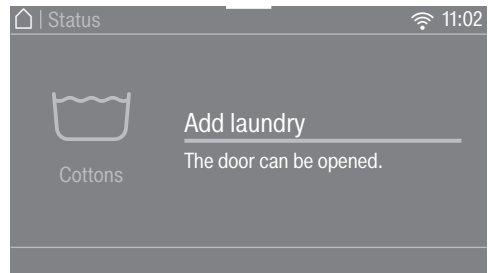

- Atidarykite durėles ir įdėkite daugiau skalbinių arba dalį jų išimkite.

- Uždarykite durėles.

- Palieskite *Start/Stop* jutiklinį mygtuką.

Skalbimo programa tęsiama.

Negalima papildyti arba išimti skalbinių, jeigu:

- skalbimo tirpalo temperatūra viršija 55 °C;
- vandens lygis būgne viršija leistiną.

## 7. Programos pabaiga

### Programos pabaiga

Veikiant apsaugos nuo glamžymosi funkcijai, durelės vis dar užrakintos, o ekrane rodoma Finish/Anti-crease ir Unlock with "Start/Stop".

- Palieskite *Start/Stop* jutiklinį mygtuką. Durelės atrakinamos.

Ijungiamas būgno apšvietimas.

**Patarimas:** pasibaigus apsaugos nuo glamžymosi funkcijai, durelės automatiškai atrakinamos.

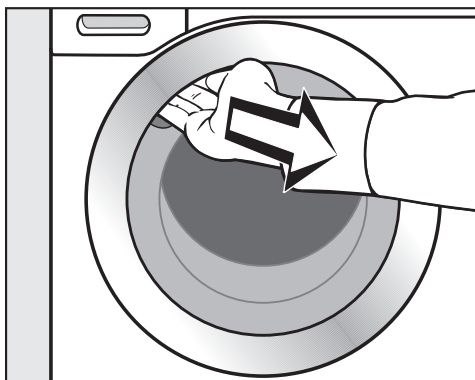

- Suimkite už rankenėlės ir atidarykite dureles.
- Išimkite skalbinius.

Būgne likę skalbiniai gali susitraukti kitą kartą skalbiant arba nudažyti kitus skalbinius.

Išimkite iš būgno visus skalbinius.

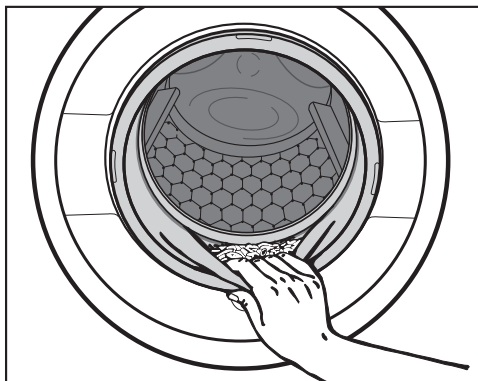

- Patikrinkite, ar durelių sandarinimo žiede nėra įstrigusių pašalinių daiktų.

**Patarimas:** kad būgnas išdžiūtų, palikite šiek tiek praviras dureles.

- Išjunkite skalbyklę mygtuku .
- Iš skalbimo priemonės stalčiaus išimkite panaudotą kapsulę.

**Patarimas:** kad stalčius išdžiūtų, jį šiek tiek praverkite.



## Skalbimo programos galutinio gręžimo sūkių skaičius

Renkantis programą, ekrane visada rodomas optimalus skalbimo programos gręžimo sūkių skaičius.

Kai kuriose skalbimo programose galima rinktis didesnį gręžimo greitį.

Lentelėje nurodytas gręžimo sūkių skaičius, kurį galima rinktis.

Programa	sūk./min.
Medvilnė	1600
ECO 40–60	1600
Lengvai prižiūrimi	1200
Gležni audiniai	900
"QuickPowerWash"	1600
Automatinė plus	1400
Vilna 	1200
Šilkas 	600
"Express 20"	1200
Marškiniai	900
Džinsai	900
Tamsūs skalbiniai	1200
Sportinė apranga	1200
Sportinė avalynė	600
Lauko drabužiai	800
Impregnavimas	1000
Pūkų užpildai	1200
Pūkinės antklodės	1200
Pagalvės	1200
Higieninė medvilnė	1600
Užuolaidos	600
Nauji tekstilės gaminiai	1200
Tik skalavimas	1600
Standinimas	1200
Vandens išleidimas / gręžimas	1600
Medvilnė 	1400
Plauti prietaisą	600

# Gręžimas

---

## Galutinio gręžimo atsisakymas (skalavimo sustabdymas)

- Pasirinkite papildomą funkciją Rinse hold.

Atsisakius gręžimo, skalbiniai lieka vandenyje. Sumažinamas skalbinių glamžymasis, jeigu skalbiniai programos pabaigoje ne iš karto išimami iš skalbimo būgno.

## Programos baigimas gręžimu

Ijungtas optimalus programos gręžimo greitis. Gręžimo greitį galite pakeisti.

- Palieskite jutiklinį mygtuką Change spin speed.
- Pasirinkite norimą sūkių skaičių.
- Paleisite gręžimą mygtuku *Start/Stop*.

## Programos baigimas be gręžimo

- Palieskite jutiklinį mygtuką Change spin speed.
- Pasirinkite 0 U/min sūkių skaičių (be gręžimo).
- Palieskite *Start/Stop* jutiklinį mygtuką.

## Gręžimas tarp skalavimo ciklų

Skalbiniai gręžiami po pagrindinio skalavimo ir tarp skalavimo ciklų. Sumažinus galutinį gręžimo greitį, bus sumažintas ir gręžimo tarp skalavimo ciklų skaičius.

## Gręžimo tarp skalavimo ciklų ir galutinio gręžimo atsisakymas

- Palieskite jutiklinį mygtuką Spin speed.
- Pasirinkite nustatymą 0 rpm.



Po paskutinio skalavimo ciklo išsiurbiamas vanduo ir įjungiamas apsaugos nuo glamžymo funkcija.

Pasirinkus šį nustatymą, kai kuriose programose vykdomas papildomas skalavimas.

## Programų apžvalga

<b>Medvilnė</b>		<b>nuo 90 °C iki šaltai</b>	<b>daugiausia 9,0 kg</b>
Daiktai	Marškinėliai, apatiniai drabužiai, stalo skalbiniai ir pan., medvilniniai, lininiai arba mišrios sudėties tekstilės gaminiai.		
Patarimas	Jei higienai keliami ypač aukšti reikalavimai, rinkitės 60 °C arba aukštesnę temperatūrą.		
<b>Nuoroda bandymų institutams:</b>			
medvilnei 20 °C: vidutiniškai išteptiems medvilniniams skalbiniams			
Bandymo programa, siekiant užtikrinti ES teisės aktų dėl ekologiško dizaino Nr. 2019 / 2023.			
<b>ECO 40–60</b>			<b>daugiausia 9,0 kg</b>
Daiktai	Vidutiniškai išteptiems medvilniniams skalbiniams.		
Patarimas	Vienu skalbimo ciklo metu 40 °C ir 60 °C temperatūroje galima skalbti įvairius medvilninius tekstilės gaminius. Šią programą naudojant skalbti medvilninius tekstilės gaminius, elektros energijos ir vandens sąnaudos yra žemiausios.		
<b>Nuoroda bandymų institutams:</b>			
Bandymo programa, siekiant užtikrinti ES teisės aktų dėl ekologiško dizaino 2019 / 2023 laikymąsi ir energijos vartojimo efektyvumo ženklinių pagal reglamentą Nr. 2019 / 2014.			
Lyginamųjų bandymų metu “TwinDos” dozavimas turi būti išjungtas.			
<b>Lengvai prižiūrimi</b>		<b>nuo 60 °C iki šaltai</b>	<b>daugiausia 4,0 kg</b>
Daiktai	Sintetinio pluošto, mišrios sudėties arba lengvai prižiūrimi medvilniniai tekstilės gaminiai.		
Patarimas	Tekstilės gaminiams, kurie lengvai glamžosi, sumažinkite galutinį gręžimo greitį.		
<b>Gležni audiniai</b>		<b>nuo 60 °C iki šaltai</b>	<b>daugiausia 3,0 kg</b>
Daiktai	Temperatūrai jautrūs tekstilės gaminiai iš sintetinio pluošto, mišrios sudėties audinio arba viskozės.		
Patarimas	Tekstilės gaminiams, kurie lengvai glamžosi, rinkitės mažesnį gręžimo greitį.		

## Programų apžvalga

<b>"QuickPowerWash"</b>		<b>60 °C–40 °C</b>	<b>daugiausia 4,0 kg</b>
Daiktai	Lengvai arba vidutiniškai išteptiems tekstilės gaminiams, kurie taip pat gali būti skalbiami pasirinkus programą <i>Medvilnė</i> .		
Patarimas	Dėl specialaus drėkinimo ir skalbimo ciklo skalbiniai išskalbiami ypač greitai ir kruopščiai.		
<b>Automatinė plius</b>		<b>nuo 40 °C iki šaltai</b>	<b>daugiausia 6,0 kg</b>
Daiktai	Pagal spalvas suskirstyti tekstilės gaminiai programoms <i>Medvilnė</i> ir <i>Lengvai prižiūrimi</i> .		
Patarimas	Kiekvienam skalbimo ciklui automatiškai taikomi skalbimo parametrai (pvz., vandens lygio, skalbimo intensyvumo ir gręžimo), todėl skalbiniai išskalbiami švelniai ir švariai.		
<b>Vilna</b> 		<b>nuo 40 °C iki šaltai</b>	<b>daugiausia 2,0 kg</b>
Daiktai	Tekstilės gaminiai iš vilnos arba pusvilnės.		
Patarimas	Tekstilės gaminiams, kurie lengvai glamžosi, sumažinkite galutinį gręžimo greitį.		
<b>Šilkas</b> 		<b>nuo 30 °C iki šaltai</b>	<b>daugiausia 1,0 kg</b>
Daiktai	Šilkas ir rankomis skalbiami tekstilės gaminiai, kurių sudėtyje nėra vilnos.		
Patarimas	Plonas pėdkelnes ir liemenėles skalbkite skalbinių krepšelyje.		
<b>"Express 20"</b>		<b>nuo 40 °C iki šaltai</b>	<b>daugiausia 3,5 kg</b>
Daiktai	Medvilniniai, mažai dėvėti arba lengvai ištepti tekstilės gaminiai.		
Patarimas	Papildoma funkcija <i>Sparčiai</i> aktyvinama automatiškai.		

## Programų apžvalga

<b>Marškiniai</b>		<b>nuo 60 °C iki šaltai</b>	<b>daugiausia 1,0 kg/2,0 kg</b>
Daiktai	Medvilniniai ir mišraus audinio marškiniai ir palaidinės.		
Patarimas	<ul style="list-style-type: none"> <li>- Atsižvelgę į nešvarumo laipsnį, prieš tai išskalbkite apykakles ir rankogalius.</li> <li>- Šilkinų marškinių ir palaidinių skalbimui rinkitės programą <i>Šilkas</i>.</li> <li>- Išjungus iš anksto nustatytą funkciją <i>Pirminis lyginimas</i>, maksimalus pakrovimo kiekis padidėja iki 2,0 kg.</li> </ul>		
<b>Džinsai</b>		<b>nuo 60 °C iki šaltai</b>	<b>daugiausia 3,0 kg</b>
Patarimas	<ul style="list-style-type: none"> <li>- Prieš skalbdami džinsinius audinius, juos išverskite.</li> <li>- Džinsinis audinys per pirmuosius skalbimus šiek tiek nublunka. Todėl šviesius ir tamsius drabužius skalbkite atskirai.</li> <li>- Prieš skalbdami užsekite sagas, užtraukite užtrauktukus.</li> </ul>		
<b>Tamsūs skalbiniai</b>		<b>nuo 60 °C iki šaltai</b>	<b>daugiausia 3,0 kg</b>
Daiktai	Juodiems ir tamsiems medvilniniams ir mišrios sudėties skalbiniams.		
Patarimas	Skalbkite išverstus.		
<b>Sportinė apranga</b>		<b>nuo 60 °C iki šaltai</b>	<b>daugiausia 3,0 kg</b>
Daiktai	Sporto ir lengvojo kultūrizmo drabužiai, pavyzdžiui, sportiniai marškinėliai, kelnės, sportinė apranga iš mikropluošto ir fliso.		
Patarimas	<ul style="list-style-type: none"> <li>- Nenaudokite minkštiklio.</li> <li>- Vadovaukitės ženklais, pateiktais priežiūros etiketėje.</li> </ul>		
<b>Sportinė avalynė</b>		<b>nuo 40 °C iki šaltai</b>	<b>ne daugiau 2 porų</b>
Daiktai	Tik sportiniai batai (išskyrus odinius).		
Patarimas	<ul style="list-style-type: none"> <li>- Vadovaukitės ženklais, pateiktais priežiūros etiketėje.</li> <li>- Prieš tai šepečiu nuvalykite stambius nešvarumus.</li> <li>- Užtraukite užtrauktukus.</li> <li>- Nenaudokite minkštiklio.</li> <li>- Džiovindami naudokite džiovyklės krepšį.</li> </ul>		

## Programų apžvalga

<b>Lauko drabužiai</b>		<b>nuo 40 °C iki šaltai</b>	<b>daugiausia 2,5 kg</b>
Daiktai	Funkciniai tekstilės gaminiai, pvz., striukės ir kelnės su membranos – “Gore-Tex®”, “SYMPATEX®”, “WINDSTOPPER®” ir pan.		
Patarimas	<ul style="list-style-type: none"> <li>- Užtraukite užtrauktukus ir užklijuokite lipnias juostas.</li> <li>- Nenaudokite minkštiklio.</li> <li>- Jeigu reikia, lauko tekstilės gaminius papildomai apdorokite pasirinkę programą <i>Impregnavimas</i>. Nerekomenduojama impregnuoti po kiekvieno skalbimo.</li> </ul>		
<b>Impregnavimas</b>		<b>40 °C</b>	<b>daugiausia 2,5 kg</b>
Daiktai	Tekstilės gaminių iš mikropluošto, slidininko aprangos arba sintetinio pluošto staltiesių apdorojimas, siekiant išgauti atsparumo vandeniui ir nešvarumams efektą.		
Patarimas	<ul style="list-style-type: none"> <li>- Drabužiai turi būti ką tik išskalbti ir išgręžti arba išdžiovinti.</li> <li>- Kad poveikis būtų optimalus, daiktus rekomenduojama termiškai apdoroti. Jis atliekamas džiovinant skalbinius džiovyklėje arba lyginant.</li> </ul>		
<b>Pūkų užpildai</b>		<b>nuo 60 °C iki šaltai</b>	<b>daugiausia 2,0 kg</b>
Daiktai	Švarkai, miegmaišiai, pagalvės ir kiti tekstilės gaminiai su pūkų užpildu.		
Patarimas	<ul style="list-style-type: none"> <li>- Prieš skalbimą iš skalbinių pašalinkite orą. Taip išvengsite per didelio putų kiekio. Skalbinius galite sudėti į ankštą skalbinių maišą arba apriškite skalbiama juosta.</li> <li>- Vadovaukitės priežiūros etiketėje pateiktomis nuorodomis.</li> </ul>		

## Programų apžvalga

<b>Pūkinės antklodės</b>		<b>nuo 60 °C iki šaltai</b>	<b>daugiausia 2,5 kg 1 pūkinė antklodė 2,20 m x 2,00 m</b>
Daiktai	Antklodės ir pagalvės su plunksnų arba pūkų užpildu.		
Patarimas	<ul style="list-style-type: none"> <li>- Prieš skalbimą iš skalbinių pašalinkite orą. Taip išvengsite per didelio putų kiekio. Skalbinius galite sudėti į ankštą skalbinių maišą arba apriškite skalbiama juosta.</li> <li>- Vadovaukitės priežiūros etiketėje pateiktomis nuorodomis.</li> </ul>		
<b>Pagalvės</b>		<b>nuo 60 °C iki šaltai</b>	<b>2 pagalvės (40 x 80 cm) arba 1 pagalvė (80 x 80 cm)</b>
Daiktai	Pagalvės su sintetiniu užpildu, kurias galima skalbti skalbyklėje.		
Patarimas	<ul style="list-style-type: none"> <li>- Prieš skalbimą iš skalbinių pašalinkite orą. Taip išvengsite per didelio putų kiekio. Skalbinius galite sudėti į ankštą skalbinių maišą arba apriškite skalbiama juosta.</li> <li>- Vadovaukitės priežiūros etiketėje pateiktomis nuorodomis.</li> </ul>		
<b>Higieninė medvilnės</b>		<b>nuo 90 °C iki 60 °C</b>	<b>daugiausia 9,0 kg</b>
Daiktai	Medvilniniai arba lininiai tekstilės gaminiai, kurie tiesiogiai liečiasi su kūnu arba kuriems keliami ypač aukšti higienos reikalavimai (pvz., apatiniai drabužiai, patalynė ir pan).		
Patarimas	<ul style="list-style-type: none"> <li>- Patikimai pašalina virusus ir bakterijas, derinant su papildoma funkcija "AllergoWash" ir dozuojant skalbiklį per "TwinDos" su "UltraPhase" 1 bei 2. Patikrinta ir patvirtinta "Albstadt – Sigmaringen" integracinės higienos ir virusologijos institute.</li> <li>- Ilgesnė temperatūros išlaikymo trukmė negu programoje <i>Medvilnė</i>.</li> <li>- Vadovaukitės nurodymais, pateiktais priežiūros etiketėje.</li> </ul>		
<b>Užuolaidos</b>		<b>nuo 40 °C iki šaltai</b>	<b>daugiausia 2,0 kg</b>
Daiktai	Užuolaidos, kurias galima skalbti skalbyklėje.		
Patarimas	<ul style="list-style-type: none"> <li>- Dulkėms pašalinti automatiškai parenkama papildoma funkcija <i>Pirminis skalbimas</i>.</li> <li>- Užuolaidoms gręžti rinkitės mažesnę gręžimo greitį arba visai atsisakykite gręžimo.</li> <li>- Nuimkite užuolaidų žiedus.</li> </ul>		

## Programų apžvalga

<b>Nauji tekstilės gaminiai nuo 40 °C iki šaltai</b>		<b>daugiausia 2,0 kg</b>
Daiktai	Nauji tekstilės gaminiai iš medvilnės, sintetinio pluošto ir nauji kilpiniai tekstilės gaminiai.	
Patarimas	Iš pluošto pašalinami gamybinio proceso medžiagų likučiai.	
<b>Tik skalavimas</b>		<b>daugiausia 8,0 kg</b>
Daiktai	Skalauti rankomis išskalbtiems tekstilės gaminiams.	
Patarimas	Tekstilės gaminiams, kurie greitai glamžosi, sumažinkite galutinį gręžimo greitį.	
<b>Standinimas</b>		<b>daugiausia 8,0 kg</b>
Daiktai	Staltiesės, servetėlės, profesiniai drabužiai, kuriuos reikia krakmolyti.	
Patarimas	<ul style="list-style-type: none"> <li>- Tekstilės gaminiams, kurie greitai glamžosi, sumažinkite galutinį gręžimo greitį.</li> <li>- Skalbiniai, kuriuos norite krakmolyti, turi būti šviežiai išskalbti, bet nesuminkštinti.</li> </ul>	
<b>Vandens išleidimas / gręžimas</b>		<b>-</b>
Patarimas	<ul style="list-style-type: none"> <li>- Tik vandens išleidimas: nustatykite 0 U/min. gręžimo greitį.</li> <li>- Atsižvelkite į nustatytą gręžimo greitį.</li> </ul>	
<b>Medvilnė</b> <input type="checkbox"/>		<b>daugiausia 9,0 kg</b>
<input type="checkbox"/> <b>60°C</b> / <input type="checkbox"/> <b>40°C</b>		
Daiktai	Vidutiniškai ištepti medvilniniai skalbiniai.	
Patarimas	<ul style="list-style-type: none"> <li>- Skalbiant medvilninius skalbinius, elektros energijos ir vandens sąnaudos būna žemiausios.</li> <li>- Nustačius <input type="checkbox"/> <b>60°C</b> nepasiekiamo 60 °C, skalbimo našumas atitinka programos <i>Medvilnė 60 °C</i>.</li> </ul>	
<b>Nuoroda bandymų institutams:</b>		
Bandymų programos pagal EN 60456 ir energijos vartojimo ženklavimas pagal Reglamentą Nr. 1061/2010		
Lyginamųjų bandymų metu "TwinDos" dozavimas turi būti išjungtas.		



## Priežiūra

Yra dvi skalbyklės priežiūros programos.

1. Clean machine skalbyklei plauti.
2. Clean “TwinDos” “TwinDos” stalčių priežiūrai ①/②. Daugiau informacijos rasite skyriaus “Valymas ir priežiūra” poskyryje ““TwinDos” priežiūra”.

Plauti prietaisą	85 °C	be pakrovimo
Dažnai skalbiant žemoje temperatūroje, skalbyklėje gali pradėti daugintis mikrobai. Reguliariai valydami skalbyklę, išvengsite mikrobų, grybelių ir mikroorganizmų dauginimosi, taip pat blogo kvapo atsiradimo.		
Patarimas	<ul style="list-style-type: none"><li>- Geriausių rezultatų pasieksite naudodami “Miele” skalbyklėms skirtą valiklį “IntenseClean”. Taip pat galite naudoti ir universaliuosius skalbimo miltelius.</li><li>- Valiklį ar universaliuosius skalbimo miltelius pilkite tiesiai į skalbyklės būgną.</li><li>- Nedėkite skalbinių. Paleidus priežiūros programą, būgnas turi būti tuščias.</li></ul>	

## Papildomos funkcijos

---

Naudodami papildomas funkcijas galite papildyti skalbimo programas.

### Sparčiai

Sutrumpinamas skalbimo ciklas. Padidėja skalbimo intensyvumas ir energijos sąnaudos.

### Daugiau vandens

Skalbimo ir džiovinimo programose padidinamas vandens kiekis.

Galite keisti vandens lygį, kaip aprašyta skyriaus "Nustatymai" skirsnyje "Padidintas vandens kiekis".

### Papildomas skalavimo ciklas

Norėdami pagerinti skalbimo rezultatą, galite aktyvinti papildomą skalavimą.

### "SingleWash"





Ši funkcija leis įprasta skalbimo programa efektyviai išskalbti net labai mažus pakrovimo kiekius (< 1 kg). Sutrumpinama skalbimo trukmė.

Atkreipkite dėmesį į šias rekomendacijas:

- naudoti skystą skalbiklį;
- 1/2 pakrovimo iki 50 % sumažinkite skalbiklio kiekį.

### Pirminis lyginimas

Kad būtų sumažintas skalbinių glamžymasis, skalbimo ciklo pabaigoje skalbiniai lyginami. Kad rezultatas būtų optimalus, iki 50 % sumažinkite pakrovimo kiekį. Laikykitės ekrane pateiktų nurodymų. Mažesnis pakrovimo kiekis – geresnis galutinis rezultatas.

Drabužiai turi būti pritaikyti džiovinti džiovyklėje   ir lyginti  .

### Pirminis skalbimas

Naudojamas pašalinti didesnius nešvarumus, pavyzdžiui, dulkes, smėlį.

### Mirkymas

Labai išteptiems tekstilės gaminiams su baltymų dėmėmis.





30 minučių intervalais galite pasirinkti mirkymo trukmę nuo 30 minučių iki 6 valandų, kaip nurodyta skyriuje "Nustatymai".

Gamyklinis nustatymas – 30 min.

### Intensyviai

Ypač išteptiems ir tvirtiems skalbiniams. Sustiprinus skalbimo mechaniką ir naudojant daugiau energijos kaitinimui, pagerinamas skalbimo rezultatas.

### "AllergoWash"

Naudojama esant griežtesniems skalbinių higienos reikalavimams. Padidinus energijos sąnaudas, pailgėja temperatūros išlaikymo trukmė, vartojamas didesnis vandens kiekis, todėl pagerėja skalavimo rezultatas. Skalbiniai turi būti tinkami džiovyklei   ir lyginimui  .

### Ypač švelni

Sumažinamas būgno judėjimas ir skalbimo trukmė. Labiau tausojami lengvai ištepti tekstilės gaminiai.

### Ypač tyli

Sumažinamas skalbyklės keliamas triukšmas. Naudokite šią funkciją, jeigu norite skalbti ramybės metu. Galutinis gręžimo greitis nustatomas automatiškai  (skalavimo sustabdymas). Pailgėja programos trukmė.

### Skalavimo sustabdymas

Po paskutinio skalavimo skalbiniai lieka vandenyje. Sumažinamas skalbinių glamžymasis, jeigu skalbiniai programos pabaigoje ne iš karto išimami iš skalbimo būgno.

Ne visose skalbimo programose yra papildomos funkcijos. Skalbimo programai nepriskirtos papildomos funkcijos nebus rodomos. Lentelėje pateikta "Skalbimo programų – papildomų funkcijų" apžvalga.

## Skalbimo programų apžvalga – papildomos funkcijos

	Sparčiai	Daugiau vandens	Papildomas skalavimo ciklas	"Single-Wash"	Pirminis lyginimas
Medvilnė	●	●	●	●	●
ECO 40–60	–	–	–	–	–
Lengvai prižiūrimi	●	●	●	●	●
Gležni audiniai	●	●	●	●	●
"QuickPowerWash"	✓	–	–	●	●
Automatinė plius	●	●	●	●	●
Vilna 🧶	–	–	–	●	–
Šilkas 🧵	–	–	–	●	–
"Express 20"	✓	–	–	–	●
Marškiniai	●	●	●	●	✓
Džinsai	●	●	●	●	●
Tamsūs skalbiniai	●	●	●	●	✓
Sportinė apranga	●	●	●	●	●
Sportinė avalynė	–	●	–	–	–
Lauko drabužiai	●	●	●	–	–
Impregnavimas	–	–	–	–	–
Pūkų užpildai	●	●	●	–	–
Pūkinės antklodės	●	●	●	–	–
Pagalvės	●	●	●	–	–
Higieninė medvilnė	●	●	●	–	●
Užuolaidos	●	●	●	–	●
Nauji tekstilės gaminiai	–	●	●	●	●
Tik skalavimas	–	●	–	–	–
Standinimas	–	●	–	–	–
Medvilnė ◀	●	●	●	●	●

## Skalbimo programų apžvalga – papildomos funkcijos

Pirminis skalbimas	Mirkymas	Intensyviai	"Allergo-Wash"	Ypač švelni	Ypač tyli	Skalavimo sustabdymas
●	●	●	●	●	●	●
-	-	-	-	-	-	-
●	●	●	●	●	●	●
●	●	-	●	●	●	●
-	-	-	-	-	-	●
●	●	-	●	●	●	●
-	-	-	-	-	●	●
-	-	-	-	-	●	●
-	-	-	-	-	-	●
●	●	-	●	●	●	●
●	●	-	●	●	●	●
●	●	-	●	●	●	●
●	●	-	●	●	●	●
●	●	-	●	●	●	●
-	-	-	-	-	●	●
●	●	-	-	●	●	●
-	-	-	-	-	-	●
●	-	-	●	●	●	●
●	-	-	●	●	●	●
●	-	-	●	●	●	●
●	●	-	●	●	●	●
✓	-	-	●	●	●	●
-	-	-	-	●	●	●
-	-	-	-	-	-	●
-	-	-	-	-	-	●
●	●	●	●	●	●	●

● = galima rinktis

✓ = įsijungia automatiškai

- = nepasirenkama

# Programos eiga

	Pagrindinis skalbi- mas		Skalavimas		Grežimas
	Vandens lygis	Skalbimo ritmas	Vandens lygis	Skalavimo ciklai	
Medvilnė		(A)		2-5 <sup>1,2,3</sup>	✓
ECO 40-60		(A)		2-3 <sup>2</sup>	✓
Lengvai prižiūrimi		(B)		2-4 <sup>2,3</sup>	✓
Gležni audiniai		(C)		2-4 <sup>2,3</sup>	✓
"QuickPowerWash"		(A)		2	✓
Automatinė plius		(A)(B)		2-4 <sup>2,3</sup>	✓
Vilna		(E)		2	✓
Šilkas		(E)		2	✓
"Express 20"		(A)		1	✓
Marškiniai		(C)		3-4 <sup>3</sup>	✓
Džinsai		(B)		2-4 <sup>2,3</sup>	✓
Tamsūs skalbiniai		(B)		3-5 <sup>2,3</sup>	✓
Sportinė apranga		(C)		2-3 <sup>3</sup>	✓
Sportinė avalynė		(D)		2	✓
Lauko drabužiai		(C)		3-4 <sup>3</sup>	✓
Impregnavimas	-	(B)		1	✓
Pūkų užpildai <sup>4</sup>		(C)		3-4 <sup>3</sup>	✓
Pūkinės antklodės		(C)		3-4 <sup>3</sup>	✓
Pagalvės <sup>4</sup>		(C)		3-4 <sup>3</sup>	✓
Higieninė medvilnė		(A)		2-5 <sup>1,2,3</sup>	✓
Užuolaidos		(C)		3-4 <sup>3</sup>	✓
Nauji tekstilės gaminiai		(B)		2-3 <sup>3</sup>	✓
Tik skalavimas	-	-		2	✓
Standinimas		(B)	-	-	✓
Medvilnė		(A)		2-5 <sup>2,3</sup>	✓

-  = žemas vandens lygis  
 = vidutinis vandens lygis  
 = aukštas vandens lygis  
Ⓐ = intensyvus ritmas  
Ⓑ = įprastas ritmas  
Ⓒ = ritmas jautriems  
Ⓓ = Siūbuojamasis ritmas  
Ⓔ = skalbimo rankomis ritmas  
✓ = vykdoma  
– = nevykdoma



Skalbyklėje įrengta elektroninė valdymo sistema su automatine kiekio nustatymo funkcija. Pagal įdėtų skalbinių ir jų sugeriamą vandens kiekį skalbyklė automatiškai nustato vandens sąnaudas.

Visi nurodyti programų ciklai apskaičiuoti pagal pagrindinę programą, esant didžiausiam pakrovimui.

Skalbimo metu skalbyklė visada rodo pasiektą programos etapą.

## Programos eigos ypatybės

Apsauga nuo glamžymosi:  
kad skalbiniai nesusiglamžytų, pasibaigus programai būgnas dar iki 30 minučių suksis.

Išimtis: programose *Vilna*  ir *Šilkas*  šios funkcijos nėra.

Skalbyklę bet kada galima atidaryti.

- 1) Pasirinkus 60 °C ir aukštesnę temperatūrą, vykdomi 2 skalavimo ciklai. Pasirinkus žemesnę negu 60 °C temperatūrą, vykdomi 3 skalavimo ciklai.
- 2) Papildomas skalavimo ciklas vykdomas, jei:
  - būgne susikaupė per daug putų,
  - pasirinktas mažesnis nei 700 sūk./min. galutinio gręžimo greitis.
- 3) Papildomas skalavimo ciklas vykdomas, jei:
  - papildomų funkcijų pasirinkimas *papildomas skalavimo ciklas*.
- 4) Stiprus gręžimas: prieš pagrindinį skalbimą paleidžiamas stiprus gręžimas, kad būtų pašalintas oras iš pūkų užpildų. Paskui į skalbimo būgną  ima tekėti vanduo pagrindiniam skalbimui.

# Programos eiga

---

## “PowerWash”

Toliau nurodytose skalbimo programose naudojamas “Miele” sukurtas skalbimo ciklas “PowerWash”:

- Medvilnė (mažas arba vidutinis pakrovimo kiekis)
- *ECO 40–60* (mažas arba vidutinis pakrovimo kiekis)
- Lengvai prižiūrimi
- Marškiniai
- Automatinė plius
- Gležni audiniai
- Medvilnė  (mažas arba vidutinis pakrovimo kiekis)

## Veikimo principas

Įprasto skalbimo ciklo metu suvartojama daugiau vandens, negu gali sugerti skalbiniai. Visą vandenį būtina įkaitinti.

Naudojant “PowerWash”, bus suvartota tik šiek tiek daugiau vandens, negu sugeria skalbiniai. Į skalbinius nesugertas vanduo kaitina būgną bei skalbinius ir yra nuolat purškiamas ant skalbinių. Taip sumažinamos energijos sąnaudos.

## Aktyvinimas

Anksčiau išvardintose programose “PowerWash” skalbimo ciklas aktyvinamas **automatiškai**.

“PowerWash” skalbimo ciklas nebus vykdomas, jeigu:

- pasirinktas galutinis gręžimo greitis yra mažesnis nei 600 U/min.;
- pagrindiniam skalbimui (☹, ☺) naudojamas “CapDosing”;
- skalbimo temperatūra viršija 60 °C;
- pasirinktos papildomos funkcijos, pvz., *Pirminis skalbimas* arba *Daugiau vandens*;
- programoje *Medvilnė* naudojamas didesnis pakrovimo kiekis.

## Ypatybės

### - Sudrėkinimo fazė

Skalbimo programos pradžioje skalbyklė keletą kartų išgręžia. Išgręžtas vanduo vėl įpurškiamas į skalbinius, kad skalbiniai būtų optimaliai sudrėkinti.

Sudrėkinimo fazės pabaigoje nustatomas optimalus vandens lygis. Jeigu būtina, skalbyklė išpumpuoja vandenį ir įleidžia šiek tiek šviežio vandens.

### - Garsai įkaitinimo fazėje

Įkaitinant skalbinius ir būgną gali būti girdimi neįprasti garsai (burbuliavimas).





### Programos keitimas (apsauga nuo vaikų)

Paleidus programą, nebus galima keisti pačios programos, temperatūros, grežimo greičio arba pasirinktų papildomų funkcijų. Taip apsaugoma nuo netyčiojo įjungimo (pvz., vaikų).

Jeigu skalbyklė išjungiamą vykdomos programos metu, po 15 minučių įsijungęs budėjimo režimas visiškai neišjungia skalbyklės. Būgne dar gali būti vandens, todėl apsauginės funkcijos lieka ir toliau įjungtos.

### Programos nutraukimas

- Išjunkite skalbyklę mygtuku .
- Mygtuku  vėl įjunkite skalbyklę.

### Programos nutraukimas

Paleistą skalbimo programą bet kada galima nutraukti.

- Palieskite *Start/Stop* jutiklinį mygtuką.

Ekране rodoma:

 Cancel the programme?

- Pasirinkite *Yes*.

Ekране rodoma:

Programme cancelled.

Skalbyklė išleidžia skalbimo tirpalą.





- Palaukite, kol atsirakins durelės.
- Atidarykite dureles.
- Išimkite skalbinius.

### Kitos programos pasirinkimas

- Uždarykite dureles.
- Pasirinkite norimą programą.
- Jeigu reikia, į stalčių įpilkite daugiau skalbiklio.
- Palieskite *Start/Stop* jutiklinį mygtuką.



Nauja programa paleidžiama.





## Priežiūros simboliai





Skalbimas	
Laipsnių skalė vonelėje parodo didžiausią temperatūrą, kurią galima naudoti skalbiant pasirinktą gaminį.	
	Įprasta mechaninė apkrova
	Švelni mechaninė apkrova
	Labai švelni mechaninė apkrova
	Skalbti rankomis
	Negalima skalbti



## Programos pasirinkimo pavyzdys

Programa	Priežiūros simboliai
Medvilnė	     
Lengvai prižiūrimi	    
Gležni audiniai	 
Vilna 	
Šilkas 	
"Express 20"	 
Automatinė plus	   

Džiovinimas	
	Įprasta temperatūra
	Sumažinta temperatūra
	Negalima džiovinti džiovyklėje

Lyginimas ir lyginimas volu	
	apie 200 °C
	apie 150 °C
	apie 110 °C
	Lyginimas naudojant garus gali sukelti negrįžtamus pažeidimus.
	Draudžiama lyginti / lyginti volu

Profesionalus valymas	
	Valymas cheminiais tirpikliais.
	Raidės nurodo valymo priemones.
	Drėgnasis valymas
	Cheminis valymas draudžiamas

Balinimas	
	Galima naudoti bet kurį oksiduojantį baliklį
	Leidžiama naudoti tik deguoninius baliklius
	Draudžiama balinti

## Parankinių programų kūrimas

Individualiai sukurta skalbimo programa gali būti išsaugota atskiru pavadinimu.

### 1 galimybė

- Ekране rodomas pagrindinis meniu. Palieskite jutiklinį mygtuką *Favourites*.

Ekrane pasirodo parankinių programų meniu.

Palieskite jutiklinį mygtuką *Create*.

Ekranas persijungia į meniu *Create Favourites*.

- Pasirinkite norimą programą.
- Pasirinkite visus norimus programos nustatymus.
- Tada pasirinkite *Save*.
- Įveskite pavadinimą.

### 2 galimybė

Pasirinktą skalbimo programą prieš paleisdami programą galite pridėti prie parankinių.

- Palieskite jutiklinį mygtuką ☆ *Save*.
- Įveskite pavadinimą.

Jeigu jau išsaugota 12 pagalbinių programų, mygtukas *Create* arba ☆ *Save* nerodomas. Norėdami išsaugoti naujas parankines programas, ištrinkite jau esamas.

## Pavadinimo įvedimas

Pasirinkite trumpus, aiškius pavadinimus.

- Palieskite norimas raides arba ženklus.
- Patvirtinkite mygtuku *Save*.

Skalbimo programa išsaugoma pagalbinių programų sąrašė.

## Parankinių programų keitimas

Išsaugotą parankinę programą galite pervadinti, ištrinti arba perkelti.

- Pagrindiniame meniu pasirinkite jutiklinį mygtuką *Favourites*.
- Kol atsidarys kontekstinis meniu, palieskite parankinę programą, kurią norite pakeisti.
- Palieskite *Rename*, *Delete* arba *Move*.

## Skalbimo pagalbininkas

---

Skalbianč drabužius ir kitokius skalbinius, skalbimo pagalbinė sistema pateiks įvairių priežiūros instrukcijų. Atsižvelgiant į skalbiamus daiktus, pritaikoma atitinkama skalbimo programa.

- Pereikite į antrąjį pagrindinio meniu puslapį.
- Palieskite jutiklinį mygtuką *Washing assistant*.

Ekrane rodomas daiktų sąrašas.

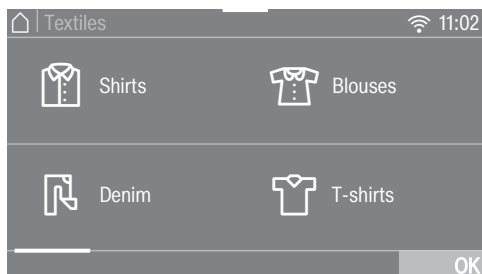

- Palieskite daikto, kurį ketinate skalbti, jutiklinį mygtuką.

Pasirinktas daiktas pažymimas oranžine spalva. Galite pasirinkti keletą daiktų.

Pasirenkant daiktus, rodomi pagalbiniai informaciniai tekstai.

- Patvirtinkite mygtuku *OK*.
- Laikykitės ekrane pateiktų nurodymų.

Galiausiai ekrane rodomi visi pasirinkti parametrai.

- Patvirtinkite juos jutikliniu mygtuku *OK* arba pasirinkite *Change*, jeigu norite pakeisti kažkurį parametru.

Pagal skalbinių rūšį nustatyta programa paruošta paleisti.

**Patarimas:** prieš paleisdami programą, galite papildomai pasirinkti atskirus jos nustatymus, pvz., *Papildomos funkcijos*.



Laikmačiu galite pasirinkti laiką iki programos paleidimo arba iki programos pabaigos. Programos paleidimą galite atidėti iki 24 val.

## Laikmačio nustatymas

- Palieskite jutiklinį mygtuką  Timer.
- Pasirinkite parinktį Finish at arba Start at.
- Nustatykite valandas, minutes ir patvirtinkite jutikliniu mygtuku OK.



## Laikmačio keitimas

Prieš paleidžiant programą galima pakeisti pasirinktą laikmačio laiką.

- Palieskite jutiklinį mygtuką  arba .
- Pakeiskite laiką ir patvirtinkite jutikliniu mygtuku OK.

## Laikmačio ištrynimasis

Prieš programos paleidimą galima ištrinti pasirinktą laikmačio laiką.

- Palieskite jutiklinį mygtuką  arba .

Ekrane rodomas pasirinktas laikmačio laikas.

- Palieskite jutiklinį mygtuką Delete.
- Patvirtinkite mygtuku OK.

Ištrinamas pasirinktas laikmačio laikas.

## Laikmačio paleidimas

- Palieskite *Start/Stop* jutiklinį mygtuką.

Durėlės užrakinamos, o ekrane rodomas iki programos paleidimo likęs laikas.

Paleidus programą, pasirinktą uždelsto paleidimo laiką bus galima ištrinti arba pakeisti tik nutraukus programą.

Visada galite paleisti programą.

- Palieskite jutiklinį mygtuką Start immediately.

# Laikmatis

## “SmartStart”

Naudodamiesi “*SmartStart*” funkcija galėsite nustatyti laiko tarpą, per kurį skalbyklė įsijungs automatiškai. Prieš tai įsijungs, kai energijos tarifai bus naudingiausi, pvz., elektros energijos tiekėjui perdavus signalą.

Šią funkciją galima naudoti tik jeigu įjungtas nustatymas *SmartGrid*.

Galima nustatyti nuo 1 min. iki 24 val. laiką. Tiek skalbyklė lauks elektros energijos tiekėjo siunčiamo signalo. Jeigu per nustatytą laiko tarpą nebus gautas signalas, skalbyklė įsijungs automatiškai.

## Laiko tarpo nustatymas

Jeigu nustatymuose aktyvinote funkciją *SmartGrid*, palietus jutiklinį mygtuką  *Timer*, ekrane bus rodomas ne *Start at arba Finish at*, bet *SmartStart by arba SmartFinish by* (žr. skyriaus “Nustatymai” poskyrį “*SmartGrid*”).

Atlikite tuos pačius veiksmus, kaip ir nustatydami uždelsto paleidimo laiką.

- Nustatykite norimą laiką ir patvirtinkite mygtuku *OK*.
- Palieskite mygtuką *Start/Stop*, jeigu norite paleisti skalbimo programą su “*SmartStart*”.

Pasirinkta programa paleidžiama automatiškai, energijos tiekėjui perdavus signalą arba pasiekus apskaičiuotą vėliausią galimą paleidimo laiką.

Norėdami pakeisti arba ištrinti “*SmartStart*” funkciją, atlikite tuos pačius veiksmus, kaip ir uždelsto paleidimo.

## Tinkama skalbimo priemonė

Galite naudoti visas šiuolaikines skalbimo priemones, pritaikytas namų ūkyje naudojamoms skalbyklėms. Naudojimo ir dalijimo nuorodos pateikiamos ant skalbimo priemonės pakuotės.

## Dozavimas priklauso nuo:

- skalbinių nešvarumo laipsnio;
- skalbinių kiekio;
- vandens kietumo.  
Jeigu nežinote vandens kietumo, teiraukitės vandentiekio įmonėje.

## Vandens minkštiklis

Jei kietumo laipsnis yra II ir III, galite įpilti vandens minkštiklio, kad sutaupytumėte skalbimo priemonės. Tinkamas dalijimas nurodytas ant pakuotės. Pirmiausia pilkite skalbimo priemonės, tada vandens minkštiklio.

Skalbimo priemonę tada galite dozuoti pagal I kietumo diapazoną.

## Vandens kietumas

Kietumo diapazonas	Bendrasis kietumas mmol/l	Kietumas °dH
minkštas (I)	0–1,5	0–8,4
vidutinis (II)	1,5–2,5	8,4–14
kietas (III)	daugiau nei 2,5	daugiau nei 14

## Pagalbinės dalijimo priemonės

Skalbimo priemonėms dalyti naudokite skalbimo priemonių gamintojo pridėdamas pagalbinės dozavimo priemones (dozavimo rutuliuką), ypač skalbimo skysčiui dozuoti.

## Pakartotinio naudojimo pakuotės

Pirkdami skalbimo priemones, jeigu įmanoma, naudokite pakartotinio naudojimo pakuotes, kad sumažintumėte atliekų.

## Papildomos skalbinių priežiūros priemonės

### Minkštikliai

tekstilės gaminiams suteikia švelnumo, ir, džiovinant mašininiu būdu, sumažina statinį krūvį.

### Standikliai

yra sintetinės balinimo priemonės, tekstilės gaminiams suteikiančios tvirtumo.

### Kraskmolos

tekstilės gaminiams suteikia standumo ir išlaiko formą.



# Skalbikliai

## Atskiras minkštinimas, standinimas arba krakmolijimas

Krakmolijimo priemonė turi būti ruošia- ma kaip nurodyta ant pakuotės.

**Patarimas:** skalbiniams minkštinti pasi- rinkite papildomą *Water plus* funkciją.

### Dozavimas skalbiklio stalčiuje

- Į skyrelį įpilkite minkštiklio  arba įdėkite kapsulę.
- Į skyrelį  įpilkite skysto standiklio / krakmolijimo priemonės, o į skyrelį  įpilkite miltelių arba tiršto standi- klio / krakmolijimo priemonės.
- Pasirinkite programą *Separate rinse*.
- Jeigu reikia, pakeiskite gręžimo sūkių skaičių.
- Jei naudojate kapsulę, palieskite mygtuką *CapDosing* ir aktyvinkite kap- sulę.
- Palieskite *Start/Stop* jutiklinį mygtuką.

## Dozavimas per “TwinDos”

Į automatinio dozavimo indą įpilkite minkštiklio.

- Pasirinkite programą *Separate rinse*.
- Jeigu reikia, pakeiskite gręžimo sūkių skaičių.
- Palieskite jutiklinį mygtuką *TwinDos*.
- Palieskite jutiklinį mygtuką *On* ir akty- vinkite “TwinDos”.
- Palieskite *Start/Stop* jutiklinį mygtuką.

## Balinimas / dažymas



Balinimo priemonės daroma ža- la.

Balinimo priemonės sukelia skalby- klės koroziją.

Skalbyklėje nenaudokite šių priemo- nių.







Dažyti skalbyklėje galima tik su įprasto- mis dažymo priemonėmis. Dažymo dar- bams naudojama druska ilgainiui gali pažeisti nerūdijantįjį plieną. Griežtai lai- kykitės dažų gamintojo pateiktų nurody- mų.

Dažymo darbams būtinai rinkitės *Daugiau vandens* papildomą funkciją.





## Rekomenduojama naudoti "Miele" skalbiklį

"Miele" skalbikliai specialiai sukiurti kasdieniam naudojimui "Miele" skalbyklėse. Daugiau informacijos apie šiuos skalbiklius ieškokite skyriuje "Skalbimo ir priežiūros priemonės".

	"Miele" "UltraPhase" 1 ir 2	"Miele" skalbiklio kapsulės		
				
Medvilnė	✓	-	✓	✓
ECO 40-60	✓	-	✓	✓
Lengvai prižiūrimi	✓	-	✓	✓
Gležni audiniai	✓	✓	✓	-
"QuickPowerWash"	✓	-	-	-
Automatinė plius	✓	-	✓	✓
Vilna 	-	✓	-	-
Šilkas 	-	✓	-	-
"Express 20"	✓	-	✓	-
Marškiniai	✓	-	✓	✓
Džinsai	✓	-	✓	-
Tamsūs skalbiniai	✓	✓	✓	-
Sportinė apranga	-	✓	-	-
Sportinė avalynė	✓	-	-	✓
Lauko drabužiai	-	✓	-	-
Pūkų užpildai	-	✓	-	-
Pūkinės antklodės	-	✓	-	-
Higieninė medvilnė	✓	-	✓	✓
Pagalvės	✓	-	-	-
Užuolaidos	✓	-	-	✓
Nauji tekstilės gaminiai	✓	-	✓	-
Tik skalavimas	-	-	✓	-
Medvilnė 	✓	-	✓	✓



- ✓ Rekomendacija
- nėra rekomendacijos

-  Specialus skalbiklis (pvz., "WoolCare")
-  Tekstilės priežiūros priemonės (pvz., minkštikliai)
-  Papildomos funkcijos (pvz., "Booster")

# Skalbikliai

## Skalbimo priemonių rekomendacijos pagal Reglamentą (ES) Nr. 1015/2010

Rekomendacijos galioja temperatūros zonoms, kaip nurodyta skyriuje "Programų apžvalga".

	Universali	Spalvotų skalbinių	Tausojamų ir vilnonių skalbinių	Speciali
	skalbimo priemonė			
Medvilnė	✓	✓	-	-
ECO 40–60	✓	✓	-	-
Lengvai prižiūrimi	-	✓	-	-
Gležni audiniai	-	-	✓	-
"QuickPowerWash"	✓	✓	-	-
Automatinė plius	-	✓	-	-
Vilna 	-	-	✓	✓
Šilkas 	-	-	✓	✓
"Express 20"	-	✓ <sup>1</sup>	-	-
Marškiniai	✓	✓	-	-
Džinsai	-	✓ <sup>1</sup>	-	✓
Tamsūs skalbiniai	-	✓ <sup>1</sup>	-	✓
Sportinė apranga	-	-	✓	✓
Sportinė avalynė	-	✓	-	-
Lauko drabužiai	-	-	✓	✓
Pūkų užpildai	-	-	✓ <sup>1</sup>	✓
Pūkinės antklodės	-	-	✓ <sup>1</sup>	✓
Pagalvės	-	-	✓ <sup>1</sup>	✓
Užuolaidos	✓ <sup>2</sup>	-	-	✓
Nauji tekstilės gaminiai	-	✓	-	-
Medvilnė 	✓	✓	-	-
Plauti prietaisą	✓ <sup>2</sup>	-	-	✓

- ✓ Rekomendacija <sup>1</sup> Naudoti skystą skalbiklį
- nėra rekomendacijos <sup>2</sup> Skalbimo milteliai

# “TwinDos” kasetės keitimas

Skalbyklės skydelyje rodoma tuščia skalbiklio kasetė.

## Kasetės paruošimas

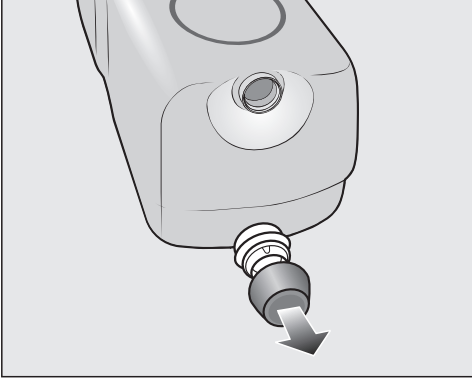

- Išsukite kamščius

arba

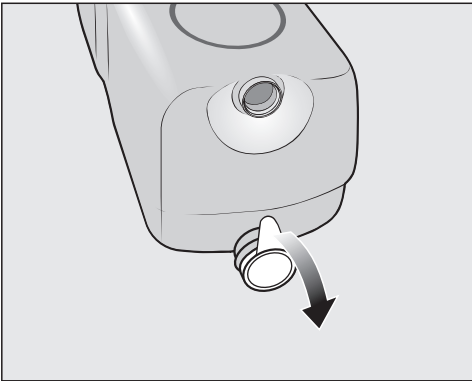

- Nuo kasetės nulupkite apsauginę plėvelę.

⚠ Kasetės pažeidimai plėvele

Plėvelės likučiai gali sukelti “TwinDos” nesandarumą.

Prieš įdėdami naują kasetę, nuo siurbimo antgalio nuimkite apsauginę plėvelę.

## Kasetės keitimas

- Įjunkite skalbyklę.

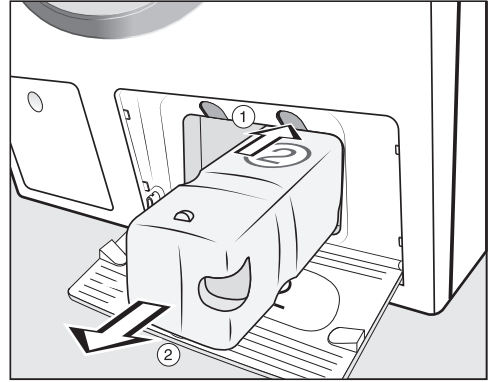

- ① Paspauskite virš kasetės geltoną mygtuką ir atlaisvinkite užraktą.

- ② Išimkite kasetę.

- Įdėkite naują kasetę.

- Patvirtinkite ekrane rodomus pranešimus.

Skaitiklis buvo nustatytas ties 0.

# Valymas ir priežiūra

## Korpuso ir skydelio valymas

⚠ Tinklo įtampa gali sukelti elektros smūgį.

Net kai skalbimo mašina išjungta, teka maitinimo įtampa.

Prieš pradėdami valymo ir priežiūros darbus, išjunkite prietaisą iš maitinimo tinklo.

⚠ Prasiskverbusio vandens daroma žala.

Dėl didelio vandens srovės slėgio vanduo gali patekti į skalbyklę ir pažeisti konstrukcinius elementus.

Ant skalbyklės nepurkškite vandens.

- Korpusą ir skydelį valykite švelnia valymo priemone arba muilo šarmu, paskui nusauskite minkšta šluoste.
- Būgną valykite specialiu nerūdijančiam plienui valyti skirtu valikliu.

⚠ Valymo priemonių daromi pažeidimai.

Valikliai, kurių sudėtyje yra tirpiklių, šveitimo priemonės, stiklo arba įvairios paskirties valikliai gali pažeisti plastikinę ir kitą prietaiso dalį.

Nenaudokite nė vieno iš šių valiklių.

## Skalbiklio stalčiaus valymas

Skalbiant žemoje temperatūroje ir naudojant skystas skalbimo priemones, užsiteršia skalbiklio nuplovimo stalčius.

- Net jeigu naudojate tik "TwinDos", higienos sumetimais reguliariai išvalykite visą skalbiklio stalčių.

## Skalbiklio stalčiaus išėmimas

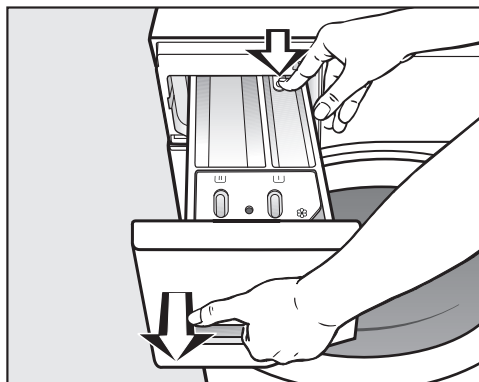

- Iki galo ištraukite skalbimo priemonių stalčių, paspauskite atrakinimo mygtuką ir išimkite stalčių.
- Skalbiklio stalčių išplaukite šiltu vandeniu.

## Vakuuminio kėliklio ir kanalo išvalymas ☸/☞

Skystas standiklis gali juos užklijuoti. Neveikia vakuuminis kėliklis ☸/☞ iš skyrelio gali išsilieti vanduo.

Kelis kartus panaudoję skystą standiklį, kruopščiai išplaukite vakuuminį kėliklį.

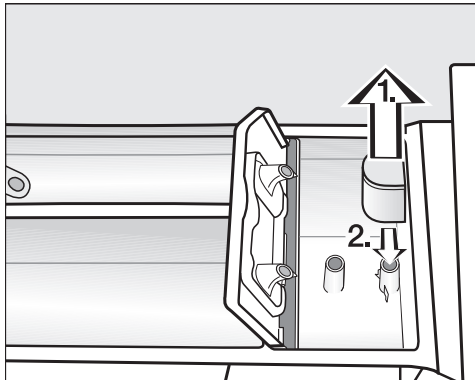

1. Ištraukite iš skyrelio ☸ vakuuminį kėliklį ir išplaukite po šiltu tekančiu vandeniu. Taip pat išvalykite vamzdelį, per kurį kišamas vakuuminis kėliklis.
2. Vėl įdėkite vakuuminį kėliklį.



- Šiltu vandeniu ir šepetėliu išplaukite minkštiklio skyrelį.

## Skalbiklio stalčiaus skyrelio išvalymas

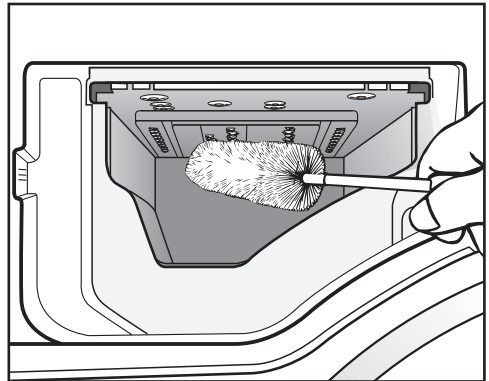

- Butelių plovimo šepetėliu nuo skalbiklio stalčiaus purkštukų nuvalykite skalbiklio likučius ir kalkių nuosėdas.
- Įstatykite atgal skalbiklio nuplovimo stalčių.

**Patarimas:** kad skalbiklio nuplovimo stalčius išdžiūtų, palikite jį šiek tiek pravertą.

# Valymas ir priežiūra

## Būgno valymas (higienos informacija)

Skalbiant žemoje temperatūroje ir (arba) naudojant skystą skalbiklį, skalbyklėje gali pradėti daugintis mikrobai, atsirasti blogas kvapas. Pasirinkite programą Clean machine ir išplaukite skalbyklę. Tą vėliausiai turėtumėte padaryti, kai ekrane pasirodo raginimas Hygiene info: Select "Maintenance" and run the "Clean machine" programme.

## "TwinDos" priežiūra

 Pridžiūvusio skalbiklio daroma žala.

Jeigu ilgesnį laiką nenaudojote prietaiso (ilgiau negu du mėnesius), skalbyklės žarnose gali pridžiūti arba sutirštėti likęs skalbiklis. Žarnos gali užsikimšti. Jas išvalyti gali tik klientų aptarnavimo skyrius. Išplaukite "TwinDos" sistemą.

Skalvimui Jums reikės "TwinDosCare" skalbiklio kasetės arba pakartotinai pripildomos "TwinDos" kasetės, kurią galima įsigyti [www.shop.miele.com](http://www.shop.miele.com).

Skalbyklėje yra "TwinDos" sistemos plovimo programa. Plovimo programa plaunamos vandens žarnos prietaiso viduje.

## Priežiūros programos paleidimas

- Įjunkite skalbyklę.
- Pereikite į antrąjį pagrindinio meniu puslapį.
- Palieskite jutiklinį mygtuką Maintenance.

Ekranas persijungia į meniu *Priežiūra*.

- Pasirinkite Clean "TwinDos".
- Palieskite indo, kurį ketinate valyti, jutiklinį mygtuką.
- Informaciją Start Maintenance programme? patvirtinkite jutikliniu mygtuku jį.

- Laikykitės ekrane pateiktų nurodymų. Žarnos išvalytos. Galite ir toliau naudoti "TwinDos" sistemą.

## Skalbimo priemonės stalčiaus valymas

Skalbimo priemonės likučiai gali sukibti.

- Keisdami kasetę arba indą, drėgna šluoste išvalykite stalčiaus vidų.

## Vandens įleidimo filtro valymas

Skalbyklės vandens įleidimo vožtuvas apsaugotas filtru. Įleidimo žarnos jungtyje įrengtą filtrą tikrinkite maždaug kas 6 mėnesius. Jeigu vandens tiekimas nutrūksta dažniau, šį laikotarpį galima sutrumpinti.

- Užsukite vandens čiaupą.
- Nusukite nuo vandens čiaupo vandens įleidimo žarną.

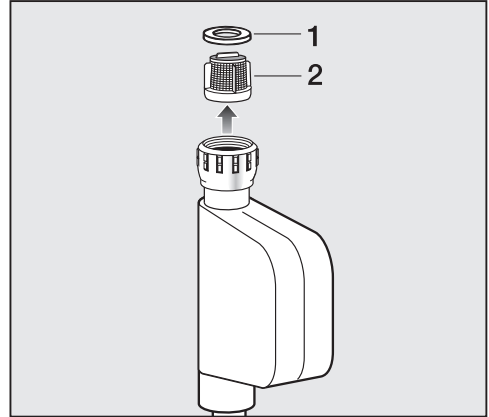

- Iš kreipiklio ištraukite guminį tarpiklį **1**.
- Kombinuotomis arba smailiomis re-plėmis suimkite plastikinio filtro **2** iškyšą ir ištraukite filtrą.
- Sumontuokite atvirkštine tvarka.

Prie vandens čiaupo tvirtai prisukite srieginę jungtį ir atsukite vandens čiaupą. Jeigu veržiasi vanduo, dar priveržkite jungtį.

Po valymo **būtina** vėl įdėti purvo filtrą.



## Ką daryti, jeigu ...

Daugumą prietaiso veikimo sutrikimų, galinčių atsirasti kasdienio naudojimo metu, galima pašalinti savarankiškai. Tai padės sutaupyti laiko ir pinigų, nes nereikės kreiptis į garantinio aptarnavimo skyrių.

Užėję į [www.miele.com/service](http://www.miele.com/service) rasite informacijos apie savarankišką sutrikimų šalinimą.





Toliau pateiktos lentelės padės rasti prietaiso veikimo sutrikimo priežastį ir saugiai ją pašalinti.

### Nepavyksta paleisti skalbimo programos

Problema	Priežastis ir šalinimas
<b>Ekranas lieka juodas ir šviečia mygtuko “Start/Stop” kontrolinė lempu-tė.</b>	Skalbyklė negauna elektros srovės. <ul style="list-style-type: none"><li>■ Patikrinkite, ar įkištas tinklo kištukas.</li><li>■ Patikrinkite, ar tvarkingas saugiklis.</li></ul>
	Taupydamą energiją automatinė skalbyklė išsijungė savaime. <ul style="list-style-type: none"><li>■ Mygtuku  vėl įjunkite skalbyklę.</li></ul>
<b>Ekrane atsiras prašymas įvesti PIN kodą.</b>	Aktyvus PIN kodas. <ul style="list-style-type: none"><li>■ Panaikinkite PIN kodą, jei kitą kartą įjungus atsiras užklausa.</li></ul>
<b>Ekrane rodomas pranešimas:</b>  The door will not lock. Call Service.	Neteisingai uždarytos durelės. Durelių užraktas negalėjo užsifiksuoti. <ul style="list-style-type: none"><li>■ Dar kartą uždarykite dureles.</li><li>■ Paleiskite programą iš naujo. Jeigu ir toliau rodomas klaidos pranešimas, kreipkitės į garantinės priežiūros skyrių.</li></ul>



## Klaidos pranešimas nutrūkus programai

Problema	Priežastis ir šalinimas
 Drainage fault. Clean drain filter and pump. Check the drain hose.	Užsikimšęs arba pažeistas vandens nuotakas. Vandens išleidimo žarna per aukštai. <ul style="list-style-type: none"> <li>■ Išvalykite skalbimo tirpalo filtrą ir siurbį.</li> <li>■ Didžiausias išsiurbimo aukštis yra 1,0 m.</li> </ul>
 Water intake fault. Open the stopcock.	Užsikimšęs arba pažeistas vandens įvadas. <ul style="list-style-type: none"> <li>■ Patikrinkite, ar atsuktas vandens čiaupas.</li> <li>■ Patikrinkite, ar neužlinkusi vandens įleidimo žarna.</li> <li>■ Patikrinkite, ar ne per žemas vandens tekėjimo slėgis.</li> </ul>
	Užsikimšęs vandens įvado filtras. <ul style="list-style-type: none"> <li>■ Išvalykite filtrą.</li> </ul>
 Fault F. If restart fails, call Service.	Yra gedimas. <ul style="list-style-type: none"> <li>■ Norėdami skalbimo mašiną atjungti nuo maitinimo tinklo, ištraukite iš lizdo kištuką arba išjunkite namo elektros instaliacijos saugiklį.</li> <li>■ Palaukite <b>maž. 2 minutes</b>, tada vėl galėsite skalbimo mašiną prijungti prie maitinimo tinklo.</li> <li>■ Įjunkite skalbimo mašiną.</li> <li>■ Iš naujo paleiskite programą.</li> </ul> Jeigu ir toliau rodomas klaidos pranešimas, kreipkitės į garantinės priežiūros skyrių.
 Waterproof system activated. Close stopcock and call Service	Sureagavo vandens apsauginė sistema. <ul style="list-style-type: none"> <li>■ Užsukite vandens čiaupą.</li> <li>■ Kreipkitės į garantinės priežiūros skyrių.</li> </ul>

Norėdami išjungti pranešimą apie klaidą: mygtuku  išjunkite skalbyklę.

## Ką daryti, jeigu ...

### Klaidos pranešimas programos pabaigoje

Problema	Priežastis ir šalinimas
<b>i</b> Check dosage	Skalbiant susidarė per daug putų. <ul style="list-style-type: none"><li>■ Patikrinkite dozuojamą skalbiklio kiekį.</li><li>■ Jeigu naudojate automatinį skalbiklio dozavimą, patikrinkite nustatytą dozavimo kiekį.</li><li>■ Atsižvelkite į ant skalbiklio pakuotės pateiktus nurodymus ir skalbinių nešvarumo laipsnį.</li><li>■ Jei reikia, 10 % sumažinkite pradinį dozuojamą kiekį.</li></ul>
<b>i</b> Hygiene info: Select "Maintenance" and run the "Clean machine" programme.	Ilgesnį laiką nebuvo paleista jokia skalbimo programa, kurios temperatūra būtų aukštesnė negu 60 °C. <ul style="list-style-type: none"><li>■ Kad skalbimo mašinoje nepradėtų daugintis mikro- bai ir neatsirastų nemalonūs kvapas, paleiskite programą <i>Plauti prietaisą</i>, naudokite "Miele" indaplovių ir skalbimo mašinų valiklį arba universalius skalbimo miltelius.</li></ul>

Nurodymai duodami programos pabaigoje ir įjungiant skalbyklę juos būtina patvirtinti jutikliniu mygtuku OK.

## Klaidos pranešimas programos pabaigoje

Problema	Priežastis ir šalinimas
<p><b>i</b> Intensive flow: Clean the filter and jet or remove foreign objects from the pump housing.</p>	<p>Siurbliuose susikaupė nešvarumų.</p> <ul style="list-style-type: none"> <li>■ Išvalykite siurblius, kaip aprašyta skyriaus “Ką daryti, jeigu”, posyryje “Durelių atidarymas, užsikimšus vandens nuotakui ir (arba) sutrikus elektros srovės tiekimui”.</li> <li>■ Išplovę skalbyklę, dar kartą paleiskite skalbimo programą.</li> </ul> <p>Durelių pildymo žiedo purkštukai užsikimšę pūkeliais.</p> <ul style="list-style-type: none"> <li>■ Pirštais pašalinkite pūkelius. Nenaudokite jokių aštrių daiktų.</li> <li>■ Išplovę skalbyklę, dar kartą paleiskite skalbimo programą.</li> </ul> <p>Jeigu ir toliau rodomas klaidos pranešimas, kreipkitės į garantinės priežiūros skyrių. Skalbyklę galima naudoti ir toliau, bet tik su apribotomis funkcijomis.</p>
<p><b>i</b> Align the machine. Laundry not properly spun</p>	<p>Programos pabaigoje nepavyko tinkamai įvykdyti papildomos funkcijos <i>Pirminis lyginimas</i>.</p> <ul style="list-style-type: none"> <li>■ Patikrinkite, ar skalbyklė stovi vertikaliai, kaip aprašyta skyriaus “Įrengimas” skirsnyje “Išgydavimas”.</li> <li>■ Patikrinkite, ar neviršytas maksimalus leistinas 1 m išsiurbimo aukštis.</li> </ul> <p>Jeigu ir toliau rodomas klaidos pranešimas, kreipkitės į garantinės priežiūros skyrių. Skalbyklę galima naudoti ir toliau, bet tik su apribotomis funkcijomis.</p>

Nurodymai duodami programos pabaigoje ir įjungiant skalbyklę juos būtina patvirtinti jutikliniu mygtuku *OK*.

## Ką daryti, jeigu ...

### “TwinDos” sistemos pranešimai arba triktys

Problema	Priežastis ir šalinimas
<b>i</b> Only a few more wash cycles can be run. Please order more detergent for compartment ①.	Kasetėje baigiasi skalbimo priemonė. Liko nuo 4 iki 8 skalbimo ciklų. ■ Įsigykite naują kasetę.
<b>i</b> “TwinDos” ① is empty. Check wash results.	Kasetė tuščia. ■ Pakeiskite kasetę. ■ Patikrinkite, ar skalbiniai švarūs. Gali būti, kad nepakako skalbiklio. Jeigu reikia, skalbinius išskalbkite dar kartą.
<b>i</b> Use “TwinDos” or carry out “TwinDos” Maintenance in the “Maintenance” menu. See the operating instruction manual for more information.	Ilgesnį laiką buvo nenaudojamas “TwinDos” arba automatinis dozavimas skyreliuose ① ir ②. ■ Kitą kartą skalbdami naudokite “TwinDos”. ■ Paleiskite “TwinDos” priežiūros programą, kaip aprašyta skyriaus “Valymas ir priežiūra” poskyryje “TwinDos” priežiūra”.
 “TwinDos” Maintenance for compartment ① must be started in the “Maintenance” menu. See the operating instruction manual for more information.	Ilgesnį laiką buvo nenaudojamas “TwinDos” arba automatinis dozavimas stalčiuje ① ir (arba) ②. Žarnose gali būti pridžiuvusios skalbimo priemonės. ■ <b>Iš karto</b> paleiskite “TwinDos” priežiūros programą, kaip aprašyta skyriaus “Valymas ir priežiūra” poskyryje “TwinDos” priežiūra”.
Pranešimai, nurodyti šiame puslapyje, yra pavyzdžiai. Jie gali keistis atsižvelgiant į naudojamą stalčių ①/②.	

Nurodymai duodami programos pabaigoje ir įjungiant skalbyklę juos būtina patvirtinti jutikliniu mygtuku OK.



**“TwinDos” sistemos pranešimai arba triktys**

Problema	Priežastis ir šalinimas
<p><b>Pakeitus skalbiklio kasetę ir įjungus skalbyklę, rodomas pranešimas, kad kasetė yra tuščia.</b></p>	<p>Keičiant skalbiklio kasetę skalbyklė buvo išjungta.</p> <ul style="list-style-type: none"> <li>■ Įjunkite skalbyklę.</li> <li>■ Skalbiklio kasetę išimkite ir dar kartą įdėkite į skyrelį.</li> </ul> <p>Tik tada skaitiklis nustatomas ties 0.</p>
<p><b>Matomos tamsios dėmės skalbimo priemonėje.</b></p>	<p>Skalbimo priemonėje susidaro pelėsis.</p> <ul style="list-style-type: none"> <li>■ Pašalinkite skalbimo skystį iš indo ir jį kruopščiai išvalykite.</li> </ul>
<p><b>Nebuvo dozuotas skalbiklis ir (arba) minkštiklis.</b></p>	<p>Nebuvo aktyvinta automatinio dozavimo funkcija.</p> <ul style="list-style-type: none"> <li>■ Prieš kitą skalbimą palieskite jutiklinį mygtuką TwinDos.</li> </ul> <p>Įjungta automatinio dozavimo funkcija.</p> <hr/> <p>Įjungta automatinio dozavimo funkcija, tačiau skalbiklis arba minkštiklis nebuvo dozuojamas.</p> <ul style="list-style-type: none"> <li>■ Bandykite dar kartą.</li> <li>■ Jeigu skalbiklis ir toliau nedozuojamas, kreipkitės į garantinės priežiūros skyrių.</li> </ul>

## Bendrosios problemos dėl skalbyklės

Problema	Priežastis ir šalinimas
<b>Iš skalbimo mašinos sklinda nemalonus kvapas.</b>	Nepaisėte informacijos apie higieną. Ilgesnį laiką nebuvo paleista jokia skalbimo programa, kurios temperatūra būtų aukštesnė negu 60 °C. ■ Kad skalbimo mašinoje nepradėtų daugintis mikrobai ir neatsirastų nemalonus kvapas, paleiskite programą <i>Plauti prietaisą</i> , naudokite “Miele” indaplovių ir skalbimo mašinų valiklį arba universalius skalbimo miltelius.
	Pasibaigus programai, palikote uždarytas skalbimo mašinos dureles ir skalbiklio stalčių. ■ Atidarykite stalčių bei dureles ir leiskite jiems išdžiūti.
<b>Gręžimo metu skalbyklė stovi nestabiliai.</b>	Netolygiai stovi ir neužfiksuotos antveržlėmis prietaiso kojelės. ■ Skalbyklę išlygiuokite taip, kad stabiliai stovėtų, ir užfiksuokite prietaiso kojeles antveržlėmis.
<b>Skalbyklė skalauja ne kaip įprasta ir skalbiniai yra dar šlapi.</b>	Per galutinį gręžimą dėl didelio nesuderinamumo buvo sumažintas sukimosi greitis. ■ Į būgną visada dėkite didelius ir mažus skalbinius, taip užtikrinamas geresnis paskirstymas.
<b>Atsiranda neįprasti siurbimo garsai.</b>	Jokios klaidos! Siurbimo fazės pradžioje ir pabaigoje atsirandantys siurbimo garsai yra įprastas reiškinys.
<b>Neveikia būgno apšvietimas.</b>	Būgno apšvietimas automatiškai išsijungia po 5 minučių. ■ Meniu apžvalgoje išskleiskite meniu ir palieskite jutiklinį mygtuką  .
	Neveikia būgno apšvietimas. ■ Kreipkitės į “Miele” garantinio aptarnavimo skyrių.

## Bendrosios problemos dėl skalbyklės

Problema	Priežastis ir šalinimas
<b>Skalbiklio stalčiuke lieka didesni skalbimo priemonių likučiai.</b>	Nepakankamas vandens tekėjimo slėgis. <ul style="list-style-type: none"> <li>■ Išvalykite filtrą vandens įvade.</li> <li>■ Galbūt pasirinkite papildomą funkciją <i>Daugiau vandens</i>.</li> </ul>
	Linkę klijuotis skalbimo milteliai, naudojami kartu su vandens minkštikliais. <ul style="list-style-type: none"> <li>■ Išvalykite skalbiklio stalčiuką ir ateityje į skyrelį pirmiausia pilkite skalbimo priemonę ir tik vėliau vandens minkštiklį.</li> </ul>
<b>Ne iki galo nuplaunamas minkštiklis arba kameroje  lieka per daug vandens.</b>	Netinkamai įstatytas arba užsikimšęs vakuuminis kėliklis. <ul style="list-style-type: none"> <li>■ Išvalykite vakuuminį kėliklį; žr. skyriaus “Valymas ir priežiūra” skirsnį “Skalbiklio stalčiuko valymas”.</li> </ul>
<b>Programos pabaigoje kapsulėje dar yra skysčio.</b>	Užsikimšęs skalbimo priemonės stalčiuko išleidimo vamzdelis, ant kurio užmauta kapsulė. <ul style="list-style-type: none"> <li>■ Išvalykite vamzdelį.</li> </ul>
	Jokios klaidos! Dėl techninių priežasčių mažas vandens kiekis lieka kapsulėje.
<b>Minkštiklio skyrelyje šalia kapsulės yra vandens.</b>	Nebuvo aktyvintas jutiklinis mygtukas <i>CapDosing</i>  arba po paskutiniojo skalbimo proceso nebuvo išimta tuščia kapsulė. <ul style="list-style-type: none"> <li>■ Kitos kapsulės naudojimo metu atkreipkite dėmesį, kad būtų aktyvintas jutiklinis mygtukas <i>CapDosing</i> .</li> <li>■ Išimkite ir utilizuokite kapsulę po kiekvieno naudojimo.</li> </ul>
	Užsikimšęs skalbimo priemonės stalčiuko išleidimo vamzdelis, ant kurio užmauta kapsulė. <ul style="list-style-type: none"> <li>■ Išvalykite vamzdelį.</li> </ul>

### Nepatenkinamas skalbimo rezultatas

Problema	Priežastis ir šalinimas
<b>Naudojant skalbimo skystį skalbiniai neišskalbia.</b>	Skalbimo skysčio sudėtyje nėra balikio. Ne visada pavyksta pašalinti vaisių, kavos ar arbatos dėmes. <ul style="list-style-type: none"><li>■ Naudokite “Miele” 2 fazių sistemą. Tikslingai įdedant “UltraPhase 2” skalbimo proceso metu, dėmės veiksmingai pašalinamos.</li><li>■ Naudokite miltelių pavidalo skalbiklius, kurių sudėtyje yra baliklio.</li></ul>
<b>Ant išskalbtų tamsių tekstilės gaminių liko baltų, į skalbimo miltelius panašių likučių.</b>	Skalbyklėje yra vandeniui minkštinti skirtų vandenyje netirpių dalelių (ceolity). Jos nusėdo ant tekstilės gaminių. <ul style="list-style-type: none"><li>■ Po džiovinimo fazės pabandykite šepėčiu pašalinti šiuos likučius.</li><li>■ Ateityje tamsius tekstilės gaminius skalbkite tokio- mis skalbimo priemonėmis, kurių sudėtyje nėra ceolity. Ceolity neturi dauguma skystųjų skalbiklių.</li><li>■ Tekstilės gaminius skalbkite su tamsių skalbinių programa <i>Tamsūs skalbiniai</i>.</li></ul>
<b>Ant išskalbtų skalbinių liko pilkų tasių likučių.</b>	Per mažai dalyta skalbimo priemonės. Skalbiniai smarkiai sutepti riebalais (aliejumis, tepalais). <ul style="list-style-type: none"><li>■ Jeigu taip sutepti skalbiniai, naudokite arba daugiau skalbiklio, arba skystuosius skalbiklius.</li><li>■ Prieš kitą skalbimą paleiskite programą <i>Plauti prietaisą</i> su “Miele” mašinų valikliu arba su universaliaisiais skalbimo milteliais.</li></ul>



## Neįmanoma atidaryti durelių:

Problema	Priežastis ir šalinimas
<b>Skalbimo metu durelės neatsidaro.</b>	Skalbimo metu būgnas yra užrakintas. ■ Palieskite jutiklinį mygtuką <i>Start/Stop</i> ir nutraukite programą. Programa bus nutraukta, durelės atsirakins ir galėsite jas atidaryti.
	Būgne yra vandens ir skalbyklė negali jo išsiurbti. ■ Išvalykite skalbimo tirpalo filtrą ir skalbimo tirpalo siurbį, kaip aprašyta skyriuje "Durelių atidarymas užsikimšus vandens išleidimo sistemai ir (arba) dingus elektros srovei".
<b>Nutraukus programą, ekrane rodoma:</b> Comfort cooling	Skalbimo tirpalo temperatūrai viršijus 55 °C, užsirakina prietaiso durelės. ■ Palaukite, kol būgne nukris temperatūra, o ekrane užges indikatorius.
<b>Ekrane rodoma:</b>  The door lock is jammed. Call Service.	Užsiblokavo durelių spynelė. ■ Kreipkitės į garantinės priežiūros skyrių.

## Ką daryti, jeigu ...

### Durelių atidarymas užsikimšus nuotakai ir (arba) sutrikus elektros srovės tiekimui

- Išjunkite skalbyklę.



- Atidarykite vandens išleidimo siurblio vožtuvą.

### Užsikimšusi vandens nutekėjimo sistema

Jeigu užsikimšo vandens nuotakas, gali būti, kad skalbyklėje susikaupė per didelis vandens kiekis.

⚠ Pavojus nusiplikyti karštu skalbimo tirpalu!

Jei ką tik buvo skalbiama aukštoje temperatūroje, kyla pavojus nusiplikyti!

Atsargiai išleiskite skalbimo tirpalą.

### Ištuštinimo procesas

Neišukite filtro iki galo.

- Po vožtuvu pastatykite indą, pvz., universalųjį kepimo padėklą.

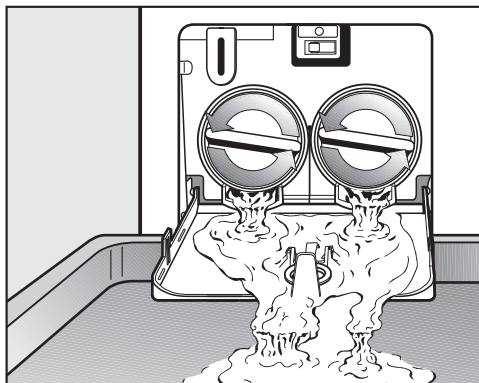

- Lėtai sukite skalbimo tirpalo filtrą, kol išbėgs vanduo.

- Norėdami sustabdyti vandens tekėjimą, užsukite skalbimo tirpalo filtrą.

Jeigu nebėga vanduo:

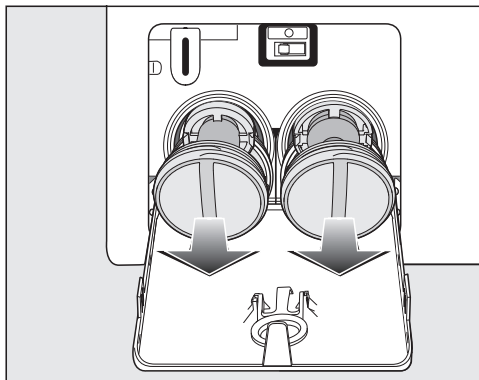

- Iki galo išsukite skalbimo tirpalo filtrą.

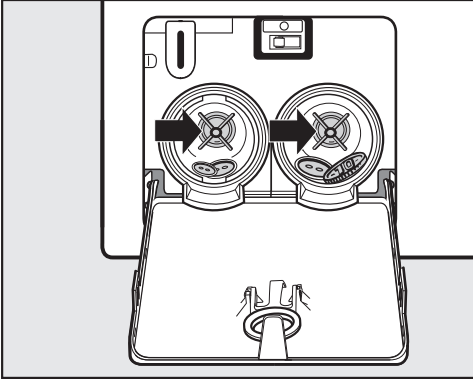

- Kruopščiai išvalykite plovimo tirpalo filtrus.
- Patikrinkite, ar skalbimo tirpalo siurblio sparneliai gali laisvai sukstis, jeigu reikia, pašalinkite įstrigusius svetimkūnius (sagas, monetas ir pan.) ir išvalykite vidų.

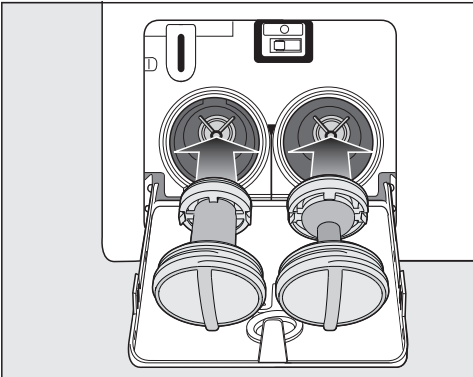

- Vėl teisingai įstatykite filtrą (kairėje ir dešinėje) ir tvirtai prisukite.
- Uždarykite išleidimo siurblio dangtelį.

⚠ Ištekęs vanduo gali sukelti nuostolių.

Jeigu skalbimo tirpalo filtras nejdėtas ir neprisuktas, iš skalbyklės pradės tekėti vanduo.

Todėl svarbu filtrą įstatyti ir tvirtai prisukti.

Uždarykite vandens išleidimo siurblio dangtelį.

### Durelių atidarymas

⚠ Pavojus susižaloti į besisukantį būgną.

Nekiškite rankų į besisukantį būgną, galite sunkiai susižaloti.

Prieš išimdami skalbinius, patikrinkite, ar būgnas sustojo.

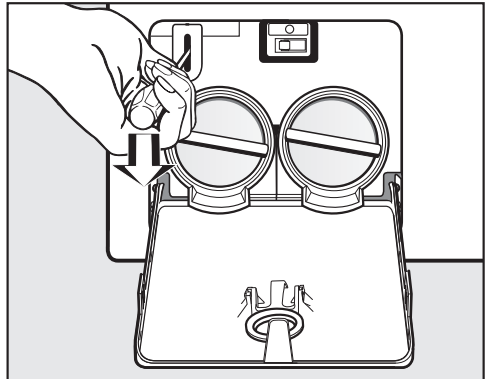

■ Pasinaudokite atsuktuvu ir atidarykite dureles.

■ Atidarykite dureles.

# Garantinio aptarnavimo skyrius

Užėję į [www.miele.com/service](http://www.miele.com/service) rasite informacijos apie savarankišką sutrikimų šalinimą, taip pat apie atsargines “Miele” dalis.

## Sutrikus prietaiso veikimui, susisiekite

Jeigu sutrikimų nepavyksta pašalinti savarankiškai, informuokite jums prietaisą pardavusį pardavėją arba kreipkitės į “Miele” garantinio aptarnavimo skyrių.

Su “Miele” garantinio aptarnavimo skyriumi galima susisiekti adresu [www.miele.lt/service](http://www.miele.lt/service).

“Miele” garantinio aptarnavimo skyriaus kontaktinė informacija nurodyta šios naudojimo instrukcijos pabaigoje.

Garantinio aptarnavimo skyriui turėsite nurodyti modelio pavadinimą ir gamyklinį numerį (Gam. / SN / Nr.). Visi šie duomenys nurodyti specifikacijų lentelėje.

Specifikacijų lentelė yra matoma atidarius dureles virš stebėjimo langelio.

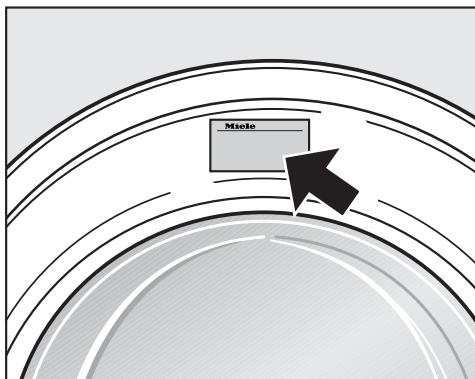

## Pasirinktiniai priedai

Šiai skalbyklei skirtų papildomų reikmenų teiraukitės specializuotose “Miele” prekybos vietose arba klientų aptarnavimo skyriuose.

## EPREL duomenų bazė

Nuo 2021 metų kovo 1 dienos informacijos apie Europos gaminių energijos vartojimo efektyvumo ženklimą ir ekologinio projektavimo reikalavimus ieškokite duomenų bazėje (EPREL). Paspaudę nuorodą <https://eprel.ec.europa.eu/> atversite produktų duomenų bazę. Čia būsite paraginti įvesti modelio identifikacinį numerį.

Modelio identifikacinio numerio ieškokite specifikacijų lentelėje.

**Miele** Made in xxx  
Mod.: XXXxxx  
M-Nr.: xxxxxxxx Type: XXxx-X  
Nr.:/ xxxxxxxx  
**Miele Service**  
[www.miele.com/service](http://www.miele.com/service)

## Garantija

Garantinis laikotarpis yra 2 metai.

Daugiau informacijos nurodyta pridėtoje garantinio aptarnavimo sąlygose.

“Miele” Lietuva pirkėjui suteikia – papildomai prie pardavėjo pagal įstatymus suteikiamos garantijos ir jos neapribojant – teisę į garantiją naujiems prietaisams pagal toliau pateiktus garantinius įsipareigojimus:

## I Garantijos trukmė ir pradžia

1. Garantija suteikiama šiam laikotarpiui:
  - a) 24 mėnesiai buitiniams prietaisams, naudojamiems pagal paskirtį;
  - b) 12 mėnesių profesionaliems prietaisams, naudojamiems pagal paskirtį.
2. Garantijos galiojimo terminas pradedamas skaičiuoti nuo datos, nurodytos ant prietaiso pirkimo sąskaitos.

Dėl suteiktų garantinių paslaugų ir pristatytų atsarginių dalių garantijos galiojimo terminas nepratęsiamas.

## II Garantijos suteikimo sąlygos

1. Prietaisas buvo įsigytas specializuotoje parduotuvėje arba tiesiogiai iš “Miele” ES šalyje, Šveicarijoje arba Norvegijoje ir ten buvo naudojamas.
2. Klientų aptarnavimo tarnybos technikai pareikalavus, pateikiamas garantijos patvirtinimas (pirkimo sąskaita arba užpildyta garantijos kortelė).

## III Garantijos turinys ir suteikiamos paslaugos

1. Prietaiso trūkumai pašalinami per numatytą terminą jį pataisant arba pakeičiant atitinkamą dalį. Susijusias išlaidas, pavyzdžiui, už transportavimą, naudojimąsi keliais, darbą ir atsargines dalis, padengia “Miele” Lietuva. Pakeistos dalys arba prietaisai tampa “Miele” Lietuva nuosavybe.
2. Remiantis šia garantija, bendrovei “Miele” Lietuva negalima pateikti pretenzijų dėl žalos atlyginimo, nebent “Miele” Lietuva paskirtos ir įgaliotos klientų aptarnavimo tarnybos darbuotojai žalos padarė tyčia arba dėl šiurkštaus aplaidumo.
3. Neteikiamos eksploatacinių medžiagų ir priedų pristatymo paslaugos.

## IV Garantijos suteikimo apribojimai

Garantija netaikoma trūkumams arba triktims, kurių priežastys yra šios:

1. Netinkamas pastatymas arba įrengimas, pvz., galiojančių saugos potvarkių arba raštiškų naudojimo, įrengimo ir montavimo instrukcijų nepaisymas.
2. Naudojimas ne pagal paskirtį, netinkamas valdymas arba netinkamų medžiagų naudojimas, pvz., netinkamų skalbimo priemonių, ploviklių arba chemikalų naudojimas.
3. Kitoje ES šalyje, Šveicarijoje arba Norvegijoje įsigytas prietaisas dėl ypatingų techninių specifikacijų negali būti naudojamas arba naudojamas taikant tam tikrus apribojimus.
4. Išoriniai veiksniai, pvz., transportuojant padaryta žala, pažeidimas dėl smūgio arba sutrenkimo, žala dėl nepalankių oro sąlygų arba kitų gamtos veiksnių.
5. Remonto darbai ir pakeitimai, kuriuos atliko “Miele” nemokyti ir neįgalieji klientų aptarnavimo tarnybos darbuotojai.
6. Ne “Miele” originalių atsarginių dalių ir ne “Miele” patvirtintų priedų naudojimas.
7. Sudužęs stiklas ir perdegusios kaitinamosios lemputės.
8. Elektros srovės ir įtampos svyravimai, kai nepasiekiamos arba viršijamos gamintojo nurodytos paklaidos ribos.
9. Neatliekami naudojimo instrukcijoje nurodyti priežiūros ir valymo darbai.

## V Duomenų apsauga

Asmeniniai duomenys naudojami tik vykdant užsakymą ir suteikiant garantiją, jei prireiks, atsižvelgiant į pagrindines duomenų apsaugos sąlygas.

# Įrengimas

## Vaizdas iš priekio

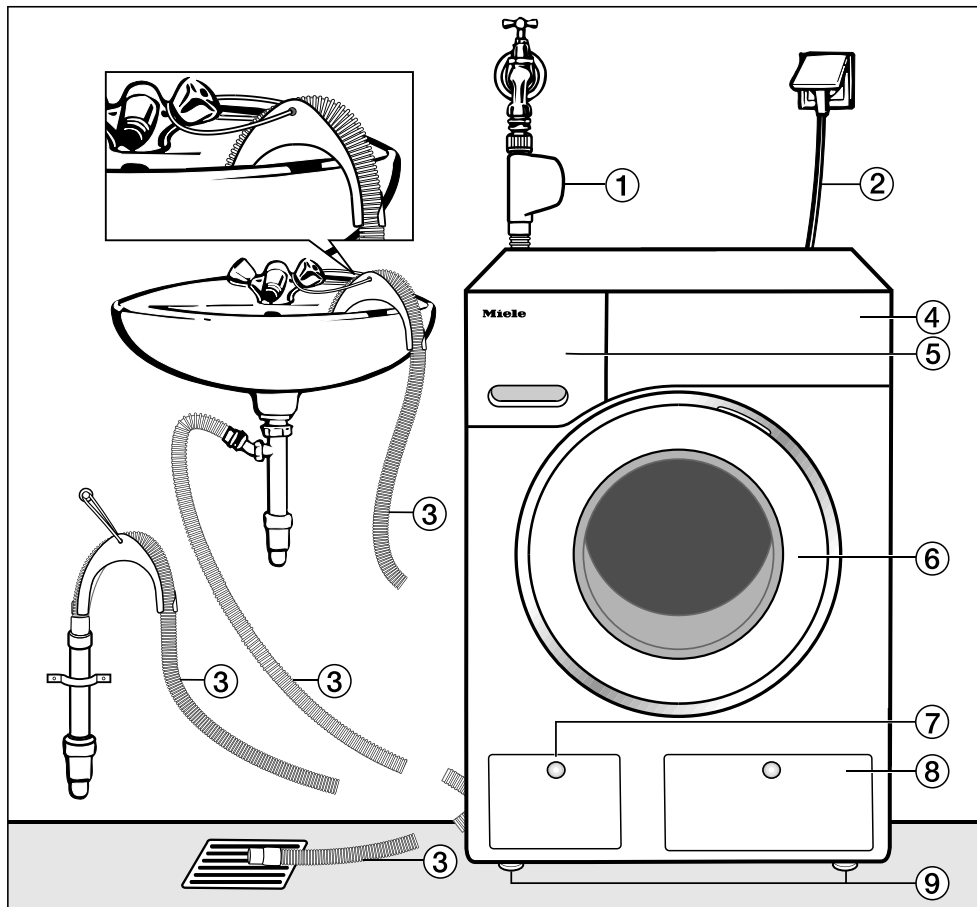

- ① “Waterproof” sistemos vandens įleidimo žarna
- ② Elektros jungtis
- ③ Išleidimo žarna su alkūne (priedas) ir galimybe nukreipti vandens išleidimą
- ④ Valdymo skydelis
- ⑤ Skalbiklio stalčius
- ⑥ Durelės
- ⑦ Skalavimo tirpalo filtro, siurblio dangtelis ir avarinė skląstis
- ⑧ “TwinDos” kasečių dangtelis
- ⑨ Keturios reguliuojamo aukščio kojelės

## Vaizdas iš galo

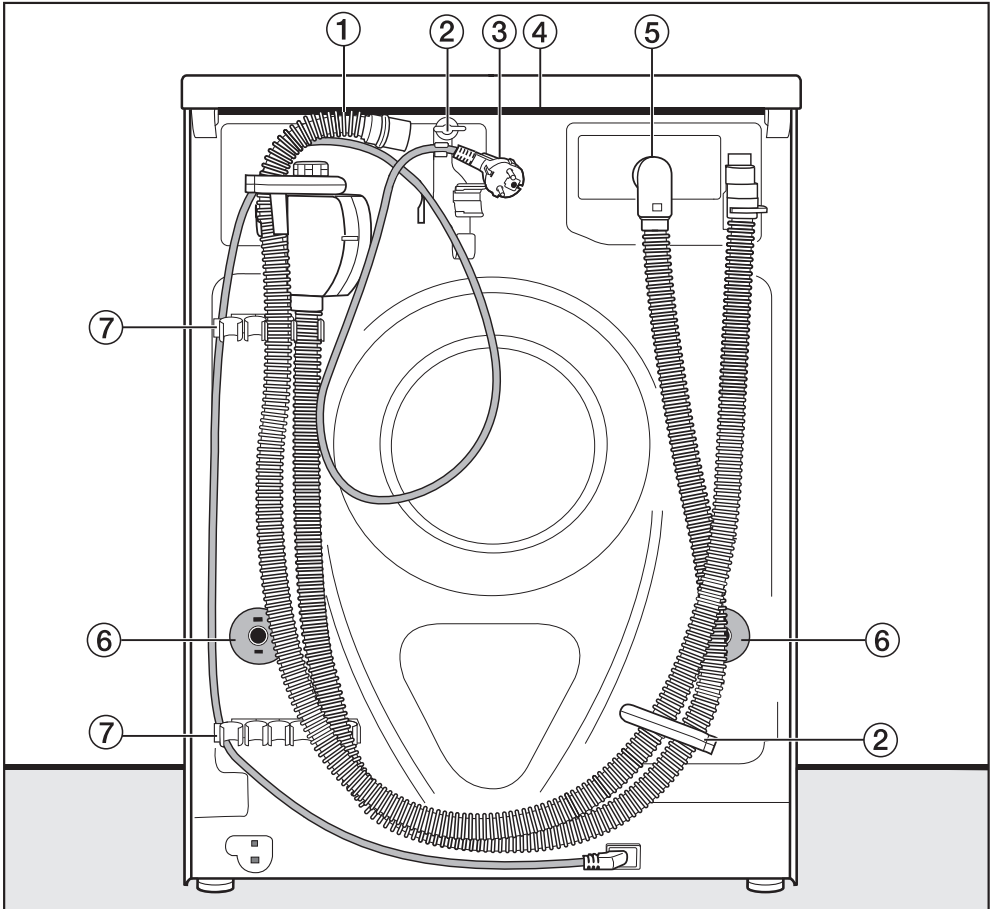

- ① Vandens išleidimo žarna
- ② Vandens įleidimo ir išleidimo žarnų transportavimo laikikliai ir jungimo laidas
- ③ Elektros jungtis
- ④ Dangčio iškyša, už kurios galima suminti prietaisą transportuojant
- ⑤ “Waterproof” sistemos vandens įleidimo žarna
- ⑥ Tvirtinami fiksuojantys transportavimo strypais
- ⑦ Vandens įleidimo ir išleidimo žarnų transportavimo laikikliai ir nuimtųjų transportavimo strypų laikikliai

# Įrengimas

## Pastatymo pagrindas

Tinkamiausias pastatymui yra betoninis pagrindas. Jis, priešingai nei medinių sijų ar kita “minkšta” danga, gręžiant retai kada pradeda vibruoti.

Atkreipkite dėmesį:

- Skalbyklė turi stovėti vertikaliai ir stabiliai.
- Nestatykite jos ant minkštų grindų dangų – gręžimo metu ji pradės vibruoti.

Jei statote ant medinių sijų perdangos:

- Skalbyklę pastatykite ant faneros plokštės (maž. 59 x 52 x 3 cm). Plokštę būtina prisukti ne tik prie grindų lentų, bet ir prie kuo daugiau sijų.

**Patarimas:** jei įmanoma, statykite prietaisą patalpos kampe. Ten kiekviena danga būna stabiliausia.

 Nepritvirtinę skalbyklės, rizikuojate susižaloti.

Skalbyklė turi stovėti ant pastatymo vietoje įrengto pagrindo (betoninio arba sumūryto), būtina ją apsaugoti, kad nenuslystų arba nenukristų.

Pritvirtinkite skalbyklę tvirtinimo kaiščiais (MTS tvirtinimas prie pagrindo) (galima įsigyti “Miele” garantinės priežiūros skyriuje arba iš specializuoto pardavėjo).

## Skalbyklės pernešimas į pastatymo vietą

 Pavojus susižaloti nepritvirtintu skalbyklės dangčiu.

Veikiant išorinėms sąlygoms, gali įtrūkti galinis dangčio tvirtinimas. Pernešant prietaisą, gali atplyšti dangtis.

Prieš pernešdami prietaisą patikrinkite, ar tvirtai užfiksuota dangčio iškyša.

- Džiovyklę neškite suėmę už priekinių kojelių ir galinės dangčio iškyšos.



## Transportavimo apsaugų nuėmimas

### Transportavimo strypo nuėmimas kairėje pusėje

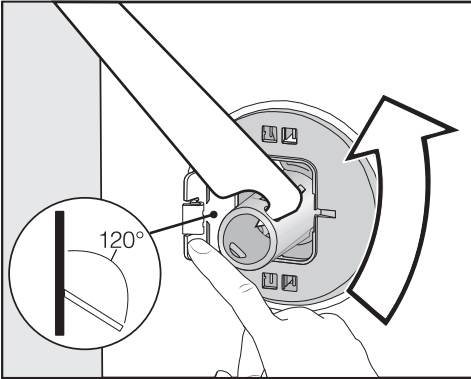

- Pastumkite dangtelį į išorinę pusę ir kartu pristatomu veržliarakčiu sukite transportavimo strypą 90°.

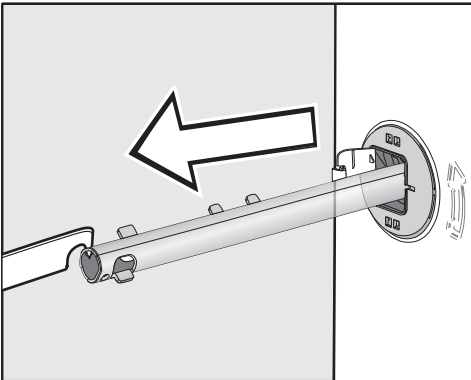

- Ištraukite strypą.

### Transportavimo strypo nuėmimas dešinėje pusėje

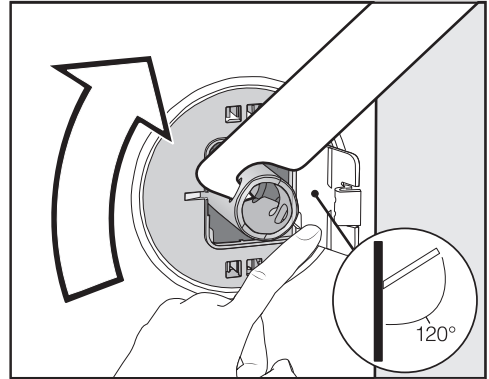

- Pastumkite dangtelį į išorinę pusę ir kartu pristatomu veržliarakčiu sukite transportavimo strypą 90°.

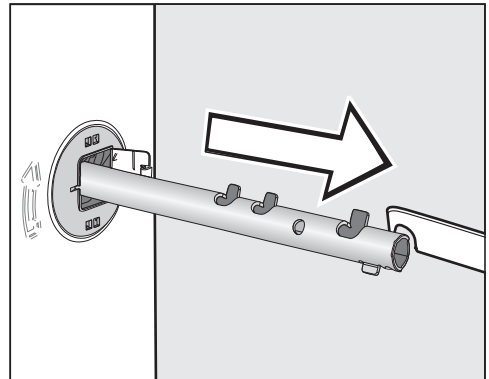

- Ištraukite strypą.

# Įrengimas

## Užsandarinkite angas

⚠ Pavojus susižaloti į aštrius kampus.  
Galite susižaloti įkišę pirštus į atviras angas.  
Uždenkite angas, atsiradusias išėmus transportavimo apsaugas.

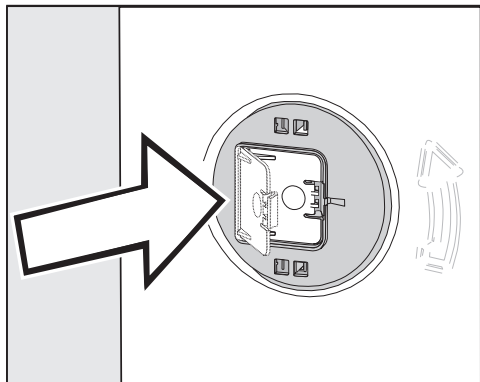

- Stipriai prispauskite dangtelį, kad šis užsifikuotų.

## Transportavimo strypų tvirtinimas

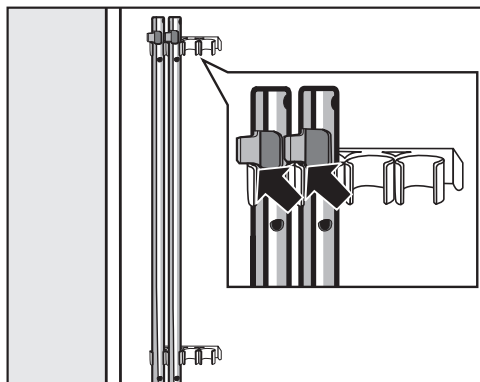

- Transportavimo strypus tvirtinkite prie skalbyklės užpakalinės sienelės. Atkreipkite dėmesį, kad viršutinis fiksavimo kabliukas būtų virš laikiklio.

⚠ Dėl netinkamo transportavimo atsiradę pažeidimai.

Skalbyklės negalima transportuoti be transportavimo apsaugų – galima apgadinti prietaisą.

Išsaugokite transportavimo apsaugas. Norėdami pervežti skalbyklę (pvz., pakeitę gyvenamąją vietą), sumontuokite apsaugas.

## Transportavimo apsaugų montavimas

### Dangtelių atidarymas

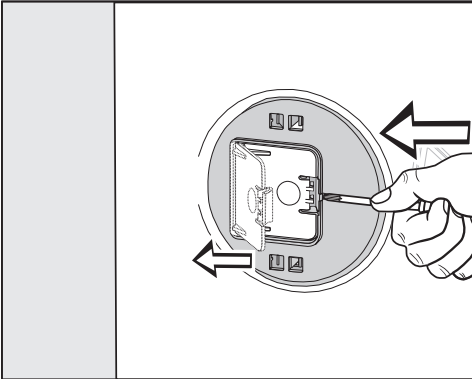

- Smailiu įrankiu (pvz., atsuktuvu) paspauskite fiksatorių.

Dangteliai atsidaro.

### Transportavimo strypų montavimas

- Atlikite tuos pačius veiksmus, kaip ir nuimdami apsaugas, tik atvirkštine tvarka.

**Patarimas:** būgną šiek tiek kilstelėjus, bus lengviau įkišti transportavimo strypus.

# Įrengimas

## Išlygiavimas

Kad būtų užtikrintas nepriekaištingas veikimas, skalbyklė turi stovėti vertikaliai ir stabiliai ant visų keturių kojų.

Netinkamai pastačius padidėja vandens ir energijos sąnaudos, be to, automatinė skalbyklė gali imti slankioti.

### Kojelės išsukimas ir užfiksavimas

Skalbyklė išlygiuojama keturiomis prisukamomis kojelėmis. Pristatant visos skalbyklės kojelės įsuktos.

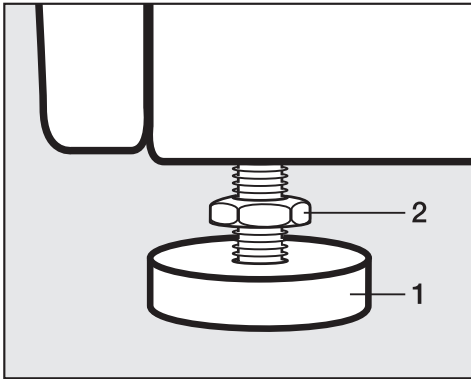

- Komplette esančiu veržliarakčiu sukite pagal laikrodžio rodyklę ir atlaisvinkite **2** antveržlę. Išsukite **2** antveržlę kartu su **1** kojele.

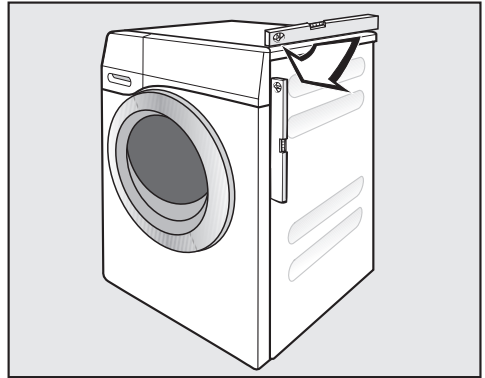

- Gulsčiu patikrinkite, ar skalbyklė stovi vertikaliai.
- Kojelę **1** prilaikykite santechninėmis replėmis. **2** antveržlę veržliarakčiu vėl pritvirtinkite prie korpuso.

⚠ Dėl netinkamai išlygiuotos skalbyklės atsiradę pažeidimai.

Jeigu kojelės neužfiksautos, skalbyklė gali judėti.

Prisukite prie korpuso visas keturias kojų tvirtinimo veržles. Patikrinkite ir tas kojeles, kurios nebuvo išsuktos išlygiuojant.

## Montavimas po stalviršiu

⚠ Prisiļietę prie neizoliuotų kabelių galite patirti elektros smūgį.

Jeigu nuimtas prietaiso dangtis, galite prisiliesti prie įtampingųjų dalių.

Nenuimkite skalbyklės dangčio.

Jei stalviršis yra pakankamai aukštai, skalbyklę galima montuoti po stalviršiu su dangčiu.

## Skalbimo ir džiovinimo kolonėlė

Skalbyklę galima kartu su “Miele” džiovykle sustatyti į skalbimo ir džiovinimo kolonėlę. Tam reikalingas tarpinis \* (WTV) montavimo rinkinys.

Pažymėtas dalis galima įsigyti “Miele” specializuotose parduotuvėse arba “Miele” klientų aptarnavimo skyriuje.

### Svarbu:

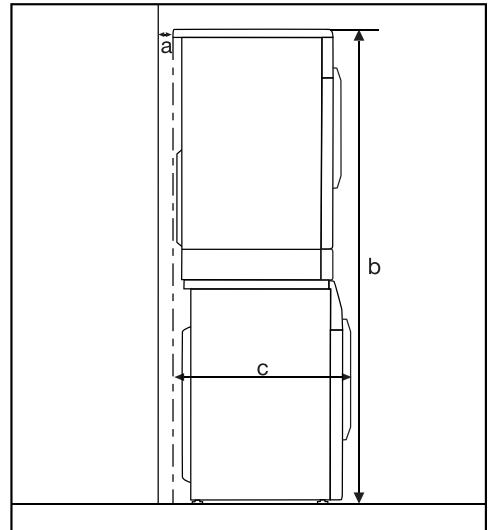

**a** = mažiausiai 2 cm

**b** = WTV paprastas: 172 cm  
WTV stalčius: 181 cm

**c** = 68 cm

# Įrengimas

## Apsaugos nuo vandens sistema

“Miele” apsaugos nuo vandens sistema užtikrina visapusišką apsaugą nuo skalbyklės vandens padaromos žalos.

Sistemą sudaro šios pagrindinės sudedamosios dalys:

- vandens įleidimo žarna;
- apsaugos nuo perpilimo ir ištekėjimo elektronika;
- vandens išleidimo žarna.

## “Waterproof” sistema (WPS)

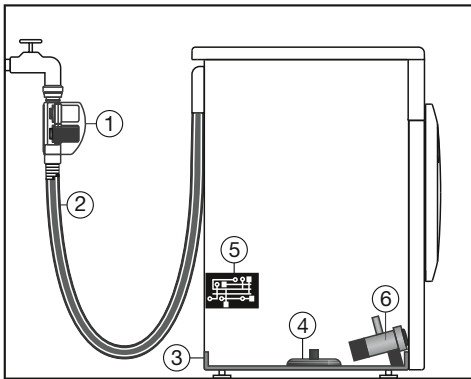

- ① Du elektromagnetiniai vožtuvai
- ② Dvigubų sienelių vandens įleidimo žarna
- ③ Vonelė
- ④ Plūdinė relė
- ⑤ Elektroninė sistema
- ⑥ Skalavimo tirpalo siurblys

## Vandens įleidimo žarna

- Vandens įleidimo žarnos korpuse yra du elektromagnetiniai vožtuvai ①, kurie blokuoja tiesioginį vandens įleidimą iš vandens čiaupo. Šie du elektromagnetiniai vožtuvai suteikia dvigubą apsaugą. Jeigu vienas elektromagnetinis vožtuvas sugenda, vandens įleidimą blokuoja antrasis.

Blokuojant įleidimą tiesiogiai iš vandens čiaupo, vandens įleidimo žarnoje slėgis susidaro tik tuo metu, kai leidžiamas vanduo. Kitu metu vandens įleidimo žarnoje slėgio beveik nebūna.

- Apsauga nuo elektromagnetinio vožtuvo plyšimo.  
Elektromagnetinio vožtuvo korpuso plyšimo slėgis yra nuo 7000 iki 10 000 kPa.
- Dvigubų sienelių vandens įleidimo žarną ② sudaro slėgiui atspari vidinė žarna ir gaubiamoji žarna. Iš vidinės žarnos tekantis vanduo gaubiamąją žarna nukreipiamas į vonelę ③. Plūdinė relė ④ įjungia elektromagnetinius vožtuvus. Tolesnis vandens įleidimas blokuojamas; išpumpuojamas skalavimo tirpalo inde esantis vanduo.

## **Automatinė ⑤ skalbyklės apsaugos nuo perpylimo ir ištekėjimo elektronika**

- Apsauga nuo ištekėjimo  
Dėl automatinės skalbyklės nesandarumo ištekantis vanduo surenkamas vonelėje ③. Plūdinė relė ④ išjungia elektromagnetinius vožtuvus ①. Toliau vandens įleidimas blokuojamas; išpumpuojamas skalbimo tirpalo inde esantis vanduo.
- Apsauga nuo perpylimo  
Jei vandens lygis pakyla aukščiau tam tikro lygio, įsijungia skalbimo tirpalo siurblys ⑥ ir reikiamas vandens kiekis išpumpuojamas.  
Jeigu vandens lygis nekontroliuojamai pakyla keletą kartų, vandens tirpalo siurblys ⑥ ima veikti nuolat, o skalbyklė praneša apie klaidą, suveikia garsinis signalas.

## **Vandens išleidimo žarna**

Vandens išleidimo žarna apsaugota ventiliacine sistema. Taip apsaugoma nuo vandens išsiurbimo iš skalbyklės.

# Įrengimas

## Vandens įvadas

⚠ Įtekantis nešvarus vanduo gali sukelti materialinę žalą ir sveikatos sutrikimus.

Skalbyklėje naudojamo vandens kokybė turi atitikti šalies, kurioje prietaisas yra naudojamas, geriamojo vandens normas.

Todėl savo skalbyklę visada junkite tik prie geriamojo vandens įvado.

⚠ Elektros smūgio pavojus dėl tinklo įtampos.

Vandens įleidimo žarnoje yra dalių, kuriomis teka elektros srovė.

Vandens įleidimo žarna neturėtų būti montuojama zonoje, kuri nėra apsaugota nuo vandens purslų (pvz., šalia vonių arba dušų).

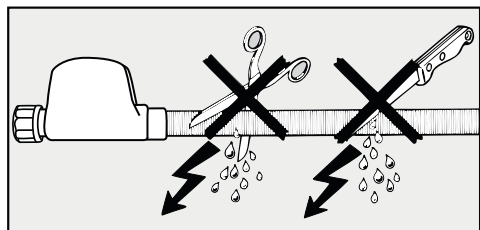

Vandens jungties slėgis turi svyruoti nuo 100 kPa iki 1000 kPa. Jei vandens jungties slėgis viršija 1000 kPa manometrini slėgį, būtina naudoti slėgio ribojimo vožtuvą.

Jungimui reikalingas uždarymo vožtuvas su  $\frac{3}{4}$  colio jungiamuoju sriegiu. Jei gu nėra uždarymo vožtuvo, skalbyklę prie vandentiekio turėtų prijungti san-technikas.

Srieginę jungtį veikia vandens slėgis. Patikrinkite, ar jungtis sandari. Iš lėto atsukite vandens čiaupą. Prireikus pakoreguokite sandariklį ir srieginę jungtį.

Skalbyklė nepritaikyta jungti prie karšto vandens įvado.

Nejunkite jos prie karšto vandens įvado.

## Techninė priežiūra

Jei reikia keisti, naudokite tik **“Miele” “Waterproof” sistemą**.

⚠ Nešvaraus vandens daroma žala. Elektromagnetiniams vožtuvams apsaugoti skalbyklės vandens įleidimo movoje įdėtas sietelis. Neišimkite jo.

## Priedas – vandens žarnos ilgintuvas

Kaip priedą “Miele” specializuotose parduotuvėse arba “Miele” klientų aptarnavimo skyriuje galima įsigyti 1,5 m ilgio metalinę žarną.

Šios žarnos plyšimo slėgis yra daugiau nei 14 000 kPa ir ją galima naudoti kaip lankstų vandens linijos ilginimą.



## Vandens išleidimas

Skalbimo tirpalas ištraukiamas siurbliu, kurio išsiurbimo aukštis siekia 1 m. Kad vanduo galėtų laisvai ištekėti, žarna turi būti nesulenкта.

Jeigu reikia, žarną galima pailginti iki 5 m. Priedų galima įsigyti “Miele” specializuotose pardavimo vietose arba “Miele” garantinio aptarnavimo skyriuje.

Jeigu išleidimo aukštis viršija 1 m (iki maksimalaus 1,8 m išsiurbimo aukščio), specializuotose “Miele” pardavimo vietose arba “Miele” klientų aptarnavimo skyriuose galima įsigyti keičiamą skalbimo tirpalo siurblį.

Jei išleidimo aukštis 1,8 m, žarną galima pailginti iki 2,5 m. Priedų galima įsigyti “Miele” specializuotose pardavimo vietose arba “Miele” garantinio aptarnavimo skyriuje.

## Vandens išleidimo galimybės:

1. Nuleisti žarną į praustuvę arba kriauklę:

Atkreipkite dėmesį:

- Pritvirtinkite žarną, kad ši nenuslystų!
- Jeigu vanduo išleidžiamas į praustuvę, jis turi ištekėti pakankamai greitai. Antraip kyla pavojus, kad vanduo išsilies per praustuvės kraštus arba dalis vandens vėl pateks atgal į skalbyklę.

2. Prijunkite žarną prie plastikinio nutekamojo vamzdžio su gumine mova (sifonas nebūtinai).

3. Vandens išleidimas į grindyse įrengtą nuotėkį (lają).

4. Prijungimas plastikine įmova prie praustuvės.

## Alkūnės montavimas

Kad išleidimo žarna nenuslystų, naudokite pridėtą alkūnę.

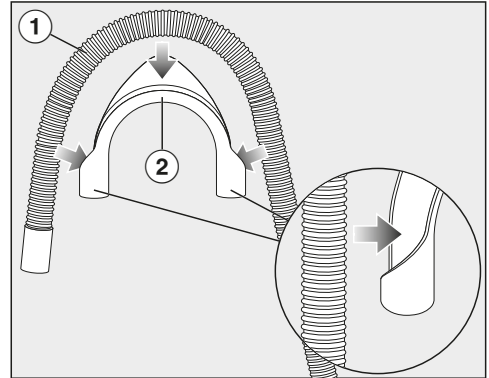

- Alkūnę ② pritvirtinkite ant vandens išleidimo žarnos ①.

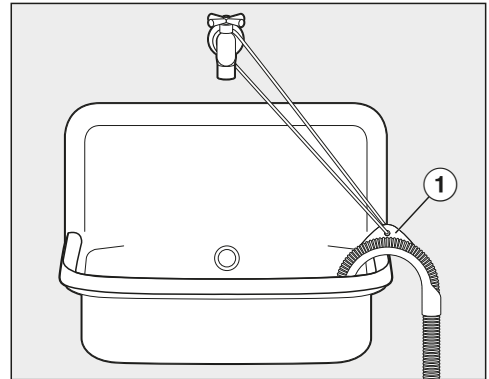

- Vandens išleidimo žarną užkabinkite ant praustuvo.
- Alkūnę pritvirtinkite, kad nenuslystų, pasinaudokite juostele ir kilpa ①.

# Įrengimas

## Jungimas prie praustuvės sifono

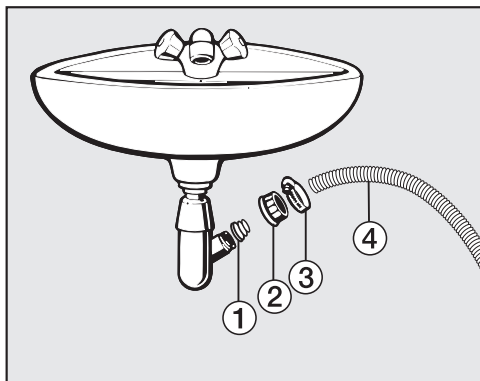

- ① Adapteris
  - ② Praustuvės gaubiamoji veržlė
  - ③ Žarnos gnybtas
  - ④ Žarnos galas
- Pritvirtinkite adapterį ① su praustuvės gaubiamąja veržle ② prie praustuvės sifono.
  - Žarnos galą ④ užmaukite ant adapterio ①.
  - Atsuktuvu priveržkite žarnos gnybtą ③ tiesiai už praustuvės gaubiamosios veržlės.

## Elektros jungtis

Skalbyklė parengta jungti prie maitinimo lizdo su žeminiu.

Pastačius skalbyklę, kištukinis lizdas turi būti lengvai prieinamas. Jeigu kištukinis lizdas yra nepasiekiamas, kiekvienas elektros instaliacijos polių turi turėti skiriamąjį įtaisą.



Gaisro pavojus dėl trumpojo jungimo.

Džiovyklę prijungę prie sudėtinio kištukinio lizdo arba ilgintuvo, galite viršyti kabelio apkrovą.

Saugumo sumetimais nenaudokite kištukinių lizdų ir ilginamųjų kabelių.

Elektros instaliacija turi būti įrengta pagal VDE 0100.

Prietaisui jungti prie namų elektros tinklo, saugumo sumetimais rekomenduojama naudoti  tipo liekamosios srovės apsauginį išjungiklį (RCD).

Pažeistą maitinimo laidą leidžiama pakeisti tik to paties tipo specialiu maitinimo laidu (galima įsigyti “Miele” garantinės priežiūros skyriuje). Saugumo sumetimais keitimą gali atlikti tik kvalifikuotas specialistas arba “Miele” garantinės priežiūros skyriaus darbuotojas.

Daugiau informacijos apie nominalią imamąją galią ir tinkamus saugiklius ieškokite naudojimo instrukcijoje arba specifikacijų lentelėje. Šiuos duomenis palyginkite su elektros jungties duomenimis pastatymo vietoje.

Kilus abejonų, pasikonsultuokite su elektriku.

Galimas epizodinis arba nepertraukiamas eksploatavimas su autonominė arba tinklo sinchronine elektros tiekimo sistema (pavyzdžiui, autonominiams elektros tinklais, rezervinėms sistemoms). Eksploatavimo sąlyga, kad elektros tiekimo sistema atitiktų EN 50160 arba panašių standartų nustatytąsias vertes. Buitinėje instaliacijoje ir šiame “Miele” produkte numatytų saugos priemonių funkcijos ir veikimo principas turi būti užtikrinti veikiant autonominiu ir ne tinklo sinchroniniu režimu arba pakeisti lygiavertėmis įrengimo priemonėmis. Kaip, pavyzdžiui, aprašyta naujausios redakcijos VDE-AR-E 2510-2.

## Techniniai duomenys

---

Aukštis	850 mm
Plotis	596 mm
Gylis	636 mm
Ilgis, kai durelės atidarytos	1054 mm
Pastatymo pagrindo aukštis	850 mm
Pastatymo pagrindo plotis	600 mm
Svoris	apie 95 kg
Talpa	9,0 kg sausų skalbinių
Jungties įtampa	žr. specifikacijų lentelę
Jungimo įtampa	žr. specifikacijų lentelę
Saugiklis	žr. specifikacijų lentelę
Sąnaudos	žr. skyrių "Sąnaudos"
Minimalus vandens tekėjimo slėgis	100 kPa (1 bar)
Maksimalus vandens tekėjimo slėgis	1000 kPa (10 bar)
Vandens įleidimo žarnos ilgis	1,60 m
Vandens išleidimo žarnos ilgis	1,50 m
Jungimo į tinklą linijos ilgis	2,00 m
Didžiausias išsiurbimo aukštis	1,00 m
Didžiausias išsiurbimo ilgis	5,00 m
LED šviesos diodai	1 klasės
Išduoti patikros ženklai	žr. specifikacijų lentelę
Imamoji galia, kai prietaisas yra išjungtas	0,30 W
Budėjimo režimas prijungus prie tinklo	0,70 W
Dažnio juosta	2,4000–2,4835 GHz
Maksimali perdavimo galia	< 100 mW

### Atitikties deklaracija

Šiuo dokumentu "Miele" patvirtina, kad skalbimo mašina atitinka 2014/53/ES direktyvą.

Visą ES atitikties deklaracijos tekstą galima rasti interneto svetainėse:

- [www.miele.lt](http://www.miele.lt) – produktai atsisiųsti.
- [www.miele.lt/namu-ukis/informacija-385.htm](http://www.miele.lt/namu-ukis/informacija-385.htm) – paslaugos, rodyti daugiau informacijos, naudojimo instrukcijos; būtina nurodyti produkto pavadinimą arba gamyklinį numerį.

Programos	Pakrovimas kg	Energijos sąnaudos kW / val.	Vanduo Litrai	Veikimo trukmė val.: min.	Temperatūra <sup>1</sup> °C	Liekamoji drėgmė %	Sūkių skaičius sūk. / min.
ECO 40–60*	9,0	0,90	65	3:19	42	42	1600
	4,5	0,41	56	2:39	31	44	1600
	2,5	0,20	28	2:29	25	46	1600
Medvilnė	9,0	1,45	65	2:29	55	50	1600
	20 <sup>3</sup>	9,0	0,45	75	2:39	50	1600
Lengvai prižiūrimi	30	4,0	57	1:59	34	30	1200
"Express 20" <sup>2</sup>	40	3,5	30	0:20	26	60	1200
Vilna 𐀀𐀁	30	2,0	35	0:39	–	–	1200
"QuickPowerWash"	40	4,0	40	0:49	–	–	1600

\* Bandyimo programa, siekiant užtikrinti ES teises aktų dėl ekologiško dizaino 2019/2023 laikymąsi ir energijos vartojimo efektyvumo ženklinimą pagal reglamentą Nr. 2019/2014

1 Maksimali pasiekta skalbinių temperatūra pagrindinio skalbimo metu.

2 Įjungta parinktis Ypač Sparčiai

Lyginamųjų bandymų metu "TwinDos" dozavimas turi būti išjungtas.

## Nuoroda klientams

Tikrosios sąnaudos ir programų trukmė gali skirtis nuo nurodytų, atsižvelgiant į vandens slėgį, vandens kietumą, įleidžiamo vandens temperatūrą, patalpos temperatūrą, skalbinių ruši, skalbinių kiekį, tinklo įtampos svyravimus ir pasirinktas papildomas funkcijas.

Atsiliepimas nurodytos sąnaudos gali nesutapti su nurodytomis sąnaudų duomenų lentelėje. Nesutapimai atsiranda dėl leistino komponentų nuokrypio ir vietos aplinkybių, pvz., slėgio svyravimų vandens tinkle ir tinklo įtampos svyravimų.

Pasirinkdami nustatymus, galite pridėti skalbyklės elektroninę įrangą prie besikeičiančių sąlygų.

Nustatymus galite bet kada pakeisti.

## Nustatymų įjungimas

- Įjunkite skalbyklę.
- Pereikite į antrąjį pagrindinio meniu puslapį.
- Palieskite jutiklinį mygtuką **Settings**.

Ekranas persijungia į nustatymų meniu.

## Nustatymų pasirinkimas

Nustatymai suskirstyti į keletą sričių.

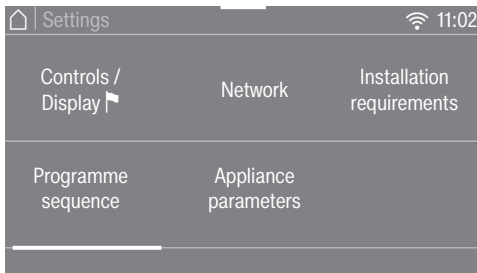

- Pasirinkite norimą sritį.
- Naršykite parinkčių sąrašę, kol pasirodys norimas nustatymas.
- Palieskite jutiklinį mygtuką, jeigu norite redaguoti nustatymą.

## Nustatymų keitimas

- Pakeiskite rodomą vertę ir patvirtinkite su **OK**

arba

- palieskite parinktį mygtuką.

Pasirinkta parinktis pažymima oranžine spalva.

Išsaugoma parinktis. Ekranas persijungia į nustatymų meniu arba grįžta į ankstesnį meniu lygmenį.

## Nustatymų užbaigimas

- Palieskite jutiklinį mygtuką ↶.

Ekranas grįžta į ankstesnį meniu lygmenį.

- Palieskite jutiklinį mygtuką **⏠**.

Ekranas persijungia į pagrindinį meniu.

# Nustatymai

## “Controls / Display”

### “Language”

Galima nustatyti bet kurią ekrano rodymo kalbą.

Vėliavėlė , rodoma už “Language”, padės orientuotis, jei netyčia nustatysite nežinomą kalbą.

Parinkta kalba išsaugoma.

### “Consumption”

Čia galite peržiūrėti duomenis apie energijos ir vandens sąnaudas ir įvesti energijos sąnaudas.

#### Parinktys

- [Previous programme](#)  
Parodo paskutinės programos sąnaudas.
- [Total consumption](#)  
Parodo paskutinių naudotų skalbimo programų bendras energijos ir vandens sąnaudas.
- [Set the cost](#)  
Galima įvesti energijos (elektros) ir vandens išlaidas.

## “Code”

PIN kodu apsaugosite, kad skalbykle nesinaudotų kiti asmenys.

#### Parinktys

- [Activate](#)  
Jeigu yra įjungta apsaugos PIN kodu funkcija, norėdami naudotis skalbykle, turėsite įvesti kodą.  
Gamyklinis PIN kodas yra 125.
- [Change](#)  
Galite įvesti ir savo sugalvotą trijų simbolių PIN kodą.

 Nepamirškite PIN kodo.

Jeigu pamiršote PIN kodą ir negalite įjungti skalbyklės, kreipkitės į “Miele” garantinio aptarnavimo skyrių.  
Pasižymėkite ir naujajį PIN kodą.

- [Deactivate](#)  
Skalbyklę ir vėl galima naudoti be PIN kodo. Rodoma tik jeigu prieš tai buvo aktyvintas PIN kodas.



## “Memory”

Paleidus programą, skalbyklė išsaugo paskutinius pasirinktus skalbimo programos nustatymus (temperatūrą, sūkių skaičių ir keletą papildomų funkcijų).

Dar kartą pasirinkus skalbimo programą, skalbyklė parodo išsaugotus nustatymus.

Gamykliniuose nustatymuose aktyvinta atminties funkcija.

## “Clock display”

Pasirinkę laiko rodymo formatą, turėsite iš naujo nustatyti paros laiką.

### Clock format

- 24 val. (gamyklinis nustatymas)
- 12 val.

### Set

- Galima nustatyti paros laiką.

## “Volume”

### Finish tone

Galima pakeisti programos pabaigos garsinio signalo stiprumą.

Galima pasirinkti 7 garsumo lygius arba išjungti signalą.

### Keypad tone

Galima keisti mygtukų garsinio signalo stiprumą, kuris pasigirsta palietus jutiklinį mygtuką.

Galima pasirinkti 7 garsumo lygius arba išjungti signalą.

## “Display brightness”

Galima keisti ir ekrano ryškumą.

Galima rinktis iš 7 ryškumo nustatymo lygių.

## “Temperature unit”

Temperatūra gali būti rodoma °C / Celsijaus arba °F / Farenheito laipsniais.

Pristatymo metu įjungta °C/Celsijus.

## ““Display” off status”

Taupydami energiją, galite išjungti ekrano ir jutiklinių mygtukų apšvietimą. Lėtai mirksi *Start/Stop* mygtukas.

## Parinktis

- Off  
Apšvietimas lieka įjungtas.
- On (gamyklinis nustatymas)  
Apšvietimas išsijungs po 10 minučių.
- On. Not in current prog.  
Apšvietimas lieka įjungtas per visą programos ciklą. Pasibaigus programai, apšvietimas išsijungs po 10 minučių.

# Nustatymai

## “Programme sequence”

### “TwinDos”

Galite nustatyti naudojamo skalbiklio ir dozavimo kiekius, patikrinti “UltraPhase” 1 ir “UltraPhase” 2 skalbiklio kasečių pripildymo lygį.

#### Select detergent

Jeigu per “TwinDos” norite dozuoti ne “UltraPhase” 1 ir 2, bet kitas priemones, jums reikės tuščio “TwinDos” indo (įsijojamas priedas).

“UltraPhase” 1 ir 2 galima naudoti tik kartu. Todėl, pasirinkus kitą priemonę, automatiškai parenkamas kito skyriaus nustatymas.

Galima naudoti šias priemones:

- Miele UltraPhase 1
- Miele UltraPhase 2
- Universal detergent
- Colour detergent
- Delicates detergent
- Delicates/Woollens
- Fabric conditioner

Atkreipkite dėmesį į naudojimo ir dozavimo nuorodas ant skalbiklio pakuočių.

Būtina nurodyti pasirinktos priemonės dozavimo kiekį. Ekrane pasirodo nustatymų meniu.

**Patarimas:** jeigu pasirinkote No agent, išjungiamas atitinkamas “TwinDos” funkcijos skyrelis.

#### Change dosage

Galima patikrinti ir pakoreguoti skyreliuose ① ir ② dozuojamo skalbiklio kiekius.

### “Soiling”

Galite nustatyti, koks nešvarumo laipsnis buvo iš anksto nustatytas.

Nešvarumo laipsniai:

- Light
- Normal
- Heavy

Gamyklinis nustatymas: Normal

### “Water plus level”

Aktyvinę papildomą Water plus funkciją, galite keturiais lygiais padidinti vandens lygį.

#### Lygiai

- Normal (gamyklinis nustatymas)
- Plus δ
- Plus δδ
- Plus δδδ

## “Maximum rinse level”

Skalavimo metu visada galima rinktis didžiausią vandens lygį.

Ši funkcija svarbi alergiškiems žmonėms, nes užtikrinamas ypač geras skalavimo rezultatas. Padidėja vandens sąnaudos.

Gamykliniuose nustatymuose aktyvintas maksimalus skalavimo vandens lygis.

## “Soak duration”

Mirkymo laiką galite nustatyti nuo 30 min. ir 6 val.

Trukmę galite nustatyti 30 min. intervalais. Pasirinkus papildomą funkciją *Minkštinimas* bus mirkoma nustatyta laiką.

Gamykloje nustatyta 0:30 val. trukmė.

## “Longer Pre-wash Cottons”

Jeigu pirminiam skalbimui keliate ypatingus reikalavimus, programoje *Medvilnė* galite 25 minutėmis pailginti jo trukmę.

- Normal (gamyklinis nustatymas)  
Pirminio skalbimo trukmė – 25 min.
- + 6 min  
Pirminio skalbimo trukmė – 31 min.
- + 9 min  
Pirminio skalbimo trukmė – 34 min.
- + 12 min  
Pirminio skalbimo trukmė – 37 min.

## “Gentle action”

Jeigu aktyvintas tausojantis režimas, sumažinamas būgno judėjimas. Labiau tausojami lengvai ištepti tekstilės gaminiai.

Šią funkciją galima aktyvinti programose *Medvilnė* ir *Lengvai prižiūrimi*.

Gamykliniuose nustatymuose aktyvintas tausojantis režimas.

## “Anti-crease”

Apsaugos nuo glamžymosi funkcija sumažina skalbinių glamžymąsi programos pabaigoje.

Pasibaigus programai, būgnas dar juda iki 30 minučių. Kiekvieną kartą palietę mygtuką *Start/Stop*, galite atrakinti ir atidaryti skalbyklės dureles.

Pristatymo metu įjungta apsaugos nuo glamžymosi funkcija.

# Nustatymai

---

## “Network”

### “Miele@home”

Prijunkite savo skalbyklę prie WLAN namų tinklo.

Submeniu gali būti rodomi šie punktai:

#### Set up

Šis pranešimas bus rodomas, jeigu skalbyklė vis dar neprijungta prie WLAN namų tinklo.

Jungimo eiga nurodyta skyriuje “Pirmasis paleidimas”.

#### Activate

(rodoma, jeigu išaktyvinta “Miele@home”)

Vėl įjungiama WLAN funkcija.

#### Deactivate

(rodoma, jeigu aktyvinta “Miele@home”)

“Miele@home” funkcija lieka įdiegta, WLAN funkcija išjungiama.

#### Connection status

(rodoma, jeigu aktyvinta “Miele@home”)

Ekране rodomos šios vertės:

- WLAN ryšio kokybė,
- tinklo pavadinimas,
- IP adresas.

#### Set up again

(rodoma, jeigu konfigūruota)

Kad iš karto būtų prisijungta prie naujo tinklo, iš naujo nustatoma WLAN (tinklo) paieška.

#### Reset

(rodoma, jeigu konfigūruota)

- WLAN išjungiamas.
- Atkuriami gamykliniai prisijungimo prie WLAN nustatymai.

Atkurkite tinklo konfigūracijos nustatymus, jeigu ketinate prietaisą utilizuoti, parduoti arba jeigu ketinate eksploatuoti naudotą prietaisą. Ištrynus visus asmeninius duomenis, buvę prietaiso savininkai daugiau negalės turėti prieigos prie indaplovės.

Norėdami ir vėl naudoti “Miele@home” funkciją, bandykite iš naujo nustatyti ryšį.

## “SmartGrid”

Nustatymas SmartGrid matomas, tik jeigu jis konfigūruotas ir aktyvintas Miele@home.

Tam tikrą nustatytą laiko tarpą savo prietaisą galėsite automatiškai paleisti nuotoliniu būdu.

Jeigu aktyvinote SmartGrid, mygtukui “Timer” priskiriama nauja funkcija. Mygtuku “Timer” galite nustatyti “SmartStart”. Skalbyklė įsijungs nustatytu laiku, išoriniam elektros energijos tiekėjui išsiuntus signalą. Negavusi išorinio signalo iki vėliausio nustatyto programos paleidimo laiko, skalbyklė įsijungs automatiškai (žr. skyrių “Uždels-tas paleidimas”).

Gamykliniuose nustatymuose “SmartGrid” išjungta.

## “Remote control”

Nustatymas Remote control matomas, tik jeigu įdiegtas ir aktyvintas Miele@home.

Jeigu savo mobiliajame prietaise įdiegėte “Miele” programėlę, galėsite bet kada peržiūrėti savo skalbyklės būseną, įjungti ir valdyti nuotoliniu būdu su MobileStart.

Jeigu neketinate savo skalbyklės valdyti mobiliuoju įrenginiu, nustatymą Remote control galite išjungti.

Jeigu neįjungta Remote control, programą galėsite sustabdyti ir programėleje.

*Jutikliniu* mygtuku “Timer” pasirinkite laiką, iki kada norėtumėte įjungti savo skalbyklę, ir įjunkite laikmatį (žr. skyrių “Laikmatis”).

Skalbyklė gali būti įjungta nustatytu laiku, gavus jūsų išsiųstą signalą. Negavusi signalo iki vėliausio nustatyto programos paleidimo laiko, skalbyklė įsijungs automatiškai.

Pristatymo metu įjungtas nuotolinis valdymas.

# Nustatymai

## “RemoteUpdate”

RemoteUpdate meniu punktas bus rodomas ir aktyvus tik įvykdžius visas “Miele@home” naudojimo sąlygas (žr. skyriaus “Pirmasis paleidimas”, poskyrį “Miele@home”).

Nuotolinis programinės įrangos naujinimas (“RemoteUpdate”) leis atnaujinti jūsų skalbyklės programinę įrangą. Jeigu yra paruoštas naujinimas, prietaisas jį atsisiųs automatiškai. Naujinys nebus diegiamas automatiškai, diegimą turėsite aktyvinti rankiniu būdu.

Jeigu neketinate įdiegti naujinio, galite savo skalbyklę naudoti kaip įprastai. “Miele” rekomenduoja paruoštus naujinius įdiegti.

### Įjungimas ir išjungimas

Gamykliniuose nustatymuose nuotolinio programinės įrangos atnaujinimo funkcija įjungta. Paruoštas programos naujinys bus atsisiųstas automatiškai, diegimą turėsite aktyvinti rankiniu būdu.

Jeigu nenorite, kad jums automatiškai būtų siunčiami naujinimai, “RemoteUpdate” funkciją galite išjungti.

## Programinės įrangos naujinimo eiga

Daugiau informacijos apie programinės įrangos naujinimą ir jos turinį ieškokite “Miele” programėlėje.

Jeigu yra paruoštas naujinys, prietaiso ekrane bus rodomas pranešimas.

Naujinį galite įdiegti iš karto arba atidėti diegimą vėlesniam laikui. Kitą kartą įjungus skalbyklę, prietaisas primins apie paruoštą programinės įrangos naujinį.

Jeigu neketinate įdiegti naujinio, galite išjungti “RemoteUpdate” funkciją.

Programinės įrangos naujinimas gali užtrukti iki keleto minučių.

Jeigu ketinate naudoti “RemoteUpdate” funkciją, turėkite omenyje, kad:

- jeigu ekrane nerodomas pranešimas, vadinasi, nėra paruošto naujinio;
- įdiegtų naujinių negalima atšaukti;
- naujinio diegimo metu neišjunkite skalbyklės; nutraukus procesą, naujinys nebus įdiegtas;
- kai kuriuos programinės įrangos naujinius gali įdiegti tik “Miele” garantinio aptarnavimo skyrius.

## “Appliance parameters”

### “Legal information”

[Open source licences](#)

Čia galite peržiūrėti informaciją.

### **Eksploatavimo ir valdymo programinės įrangos autorių teisės ir licencijos**

Prietaiso eksploatavimui ir valdymui “Miele” naudoja savo arba išorinę programinę įrangą, kuriai netaikomos taip vadinamos atvirojo kodo licencijos sąlygos. Ši programinė įranga ir (arba) programinės įrangos komponentai yra saugomi autorių teisių. Galioja “Miele” ir trečiųjų šalių autorių teisių apsauga.

Šiame prietaise taip pat naudojami programinės įrangos komponentai, kurie platinami pagal atvirojo kodo licencijos naudojimo sąlygas. Naudojamus atvirojo kodo programinės įrangos komponentus ir taikomus autorių teisių reikalavimus, galiojančias licencijų naudojimo sąlygų kopijas bei kitą susijusią informaciją galima peržiūrėti meniu Nuostatos | Prietaisų parametrai | Teisinė informacija | Atvirojo kodo licencijos. **Atvirojo kodo licencijos sąlygose** numatytos atsakomybės ir garantijos taisyklės galioja tik atitinkamų teisių turėtojams.

### **Ryšio modulio autorių teisės ir licencijos**

Ryšio moduliui naudoti ir valdyti “Miele” naudoja savo arba išorinę programinę įrangą, kuriai netaikomos taip vadinamos atvirojo kodo licencijos sąlygos. Ši programinė įranga ir (arba) programinės įrangos komponentai yra saugomi autorių teisių. Galioja “Miele” ir trečiųjų šalių autorių teisių apsauga.

Šiame ryšio modulyje taip pat naudojami programinės įrangos komponentai, kurie gali būti platinami pagal atvirojo kodo licencijos naudojimo sąlygas. Naudojamus atvirojo kodo programinės įrangos komponentus ir taikomus autorių teisių reikalavimus, galiojančias licencijų naudojimo sąlygų kopijas arba kitą informaciją galima atsisiųsti per IP interneto naršyklę (<https://<ip adrese>/Licenses>). Atvirojo kodo licencijos sąlygose numatytos atsakomybės ir garantijos taisyklės galioja tik atitinkamų teisių turėtojams.

# Nustatymai

---

## “Installation requirements”

### “Low water pressure”

Jei vandens slėgis žemesnis nei 100 kPa (1 bar), nutraukiama skalbimo programa, o ekrane rodomas klaidos pranešimas.

Jei esamas vandens slėgis negali būti padidintas, aktyvinta funkcija apsaugos nuo skalbimo programos nutraukimo.

Gamykliniuose nustatymuose aktyvintas žemas vandens slėgis.

### “Suds cooling”

Kad skalbimo tirpalas greičiau atvėstų, pasibaigus pagrindinio skalbimo ciklui, į būgną leidžiamas vanduo.

Skalbimo tirpalas atvėsinamas pasirinkus programą *Medvilnė* ir 70 °C arba aukštesnę temperatūrą.

Skalbimo tirpalo atvėsinimo funkciją rekomenduojama įjungti:

- kad nenusiplikintumėte kabindami vandens išleidimo žarną prie praustu-  
vės arba nuotekų kriauklės,
- pastatuose, kuriuose nuotekų vamz-  
džiai neatitinka DIN 1986.

Gamykliniuose nustatymuose aktyvinta skalbimo tirpalo atvėsinimo funkcija.

## “Temperature reduction”

Aukštyje virš jūros lygio bus žemesnis vandens užvirimo taškas. Kad skalbi-  
mo tirpalas neužvirtų, “Miele” reko-  
menduoja nuo 2000 m aukščio įjungti  
temperatūros sumažinimo funkciją.  
Aukščiausia temperatūra sumažinama  
iki 80 °C, net jei buvo pasirinkta aukš-  
tesnė.

Gamykliniuose nustatymuose tempera-  
tūros sumažinimo funkcija yra išjungta.



# Skalbimo ir priežiūros priemonės

Šiai skalbyklei galima įsigyti skalbiklio, tekstilės priežiūros priemonių, priedų ir prietaiso priežiūros priemonių. Visi produktai pritaikyti naudoti "Miele" skalbyklėse.

Šiuos ir daugelį kitų dominančių produktų galima užsisakyti "Miele" interneto svetainėje, "Miele" garantinio aptarnavimo skyriuje arba specializuotose "Miele" pardavimo vietose.

## Skalbimo priemonė

### "Miele" "UltraPhase" 1 ir 2

- 2 dalių skalbiklis spalvotiems ir baltiems audiniams – be dažiklių ir kvėpiklių;
- baltiems ir spalvotiems skalbiniams;
- puikiai pašalina dėmes net žemoje temperatūroje.

### Skalbimo milteliai "UltraWhite"

- geriausi rezultatai skalbiant 20/30/40/60/95 °C temperatūroje;
- akinamai balti skalbiniai dėl itin veiksmingos formulės su aktyviaja deguonimi;
- puikiai pašalina dėmes net žemoje temperatūroje.

### "UltraColor" (skystasis skalbiklis)

- geriausi rezultatai skalbiant 20/30/40/60 °C temperatūroje;
- ryškūs skalbiniai, su spalvos apsaugos formule;
- puikiai pašalina dėmes net žemoje temperatūroje.

### "WoolCare" skalbinius tausojantis skalbiklis (skystas skalbiklis)

- vilnai, šilkui ir visiems gležniems audiniams;
- specialus skalbinių priežiūros kompleksas, kurį sudaro kviečių baltymai ir spalvą tausojanti formulė;
- geriausi rezultatai skalbiant 20/30/40/60 °C temperatūroje.

# Skalbimo ir priežiūros priemonės

---

## Specialios skalbimo priemonės



Šios priemonės įsigyjamos patogiomis vienkartinio dozavimo kapsulėmis.

### Kapsulę “Sport”

- sintetiniams tekstilės gaminiams;
- sudėtyje esantys kvapo absorbentai neutralizuoja kvapus;
- saugo nuo drabužių įsielektrinimo;
- išlaiko sintetinių audinių formą ir oro laidumo savybes.

### Kapsulę “DownCare”

- tekstilės gaminiams su pūkų užpildu;
- išsaugo pūkų elastingumą ir oro laidumo savybes;
- efektyvus valymas ir tausojanti priežiūra – su lanolinu;
- pūkai nesulimpa ir išlieka švelnūs.

### Kapsulę “WoolCare”

- skalbinius tausojantis skalbiklis vilnai ir gležniems skalbiniams;
- specialus priežiūros kompleksas iš kviečių proteinų;
- pluošto apsaugos technologija nuo vėlimosi;
- spalvos apsaugos formulė – švelniam skalbimui.

## Kapsulę “CottonRepair”

- specialus skalbiklis medvilniniams audiniams;
- pastebimai atnaujina audinius vos po vieno skalbimo ciklo;
- specialus “Miele” receptas su “Novozyme” technologija;
- pašalina pūkelius ir atnaujina spalvas;
- vienam tekstilės gaminiui naudoti maks. 1–2 kartus per metus.

## Tekstilės gaminių priežiūros priemonės

Šios priemonės įsigyjamos patogiomis vienkartinio dozavimo kapsulėmis.

### Minkštiklio kapsulės

- minkštikliai, suteikiantys gaivų kvapą;
- itin švelnūs, gaivaus kvapo ir neprikaištingai švarūs skalbiniai;
- ypač minkšti skalbiniai;
- saugo nuo drabužių įsielektravimo.

### Papildomos priemonės

Papildomai gausite kapsulę patogiam vienkartiniam dozavimui.

### Kapsulę „Booster“

- intensyviai pašalina dėmes;
- fermentų technologija pašalina įsisenėjusias dėmes;
- baltiems ir spalvotiems skalbiniams;
- išskirtiniams skalbimo rezultatams net ir žemoje temperatūroje.

## Prietaiso priežiūra

### „TwinDosCare“

- „TwinDos“ dozavimo sistemos ploviklis;
- skirtas naudoti prieš ilgesnę naudojimo pertrauką (ne trumpesnę negu 2 mėn.);
- arba prieš keičiant skalbiklį.

### Kalkių šalinimo priemonė

- pašalina gausias kalkių nuosėdas;
- švelni ir tausojanti dėl natūralios citrinos rūgšties;
- apsaugo kaitinimo elementus, būgną ir kitas konstrukcines dalis.

### „IntenseClean“

- palaiko skalbyklėje higieninę švarą;
- pašalina riebalus, bakterijas ir jų sukeltus kvapus;
- efektyviai valo.

### Vandens minkštinimo tabletės

- sumažintas skalbiklio dozavimas, jeigu vanduo kietas;
- mažiau skalbiklio likučių tekstilės gaminiuose;
- dėl sumažinto skalbiklio kiekio mažiau cheminių medžiagų patenka į nuotekas.









Vokietija - Miele & Cie. KG, Carl-Miele-Straße 29, 33332 Gütersloh

WCR 870 WPS

It-LT

M.-Nr. 12 233 590 / 01