

## Istruzioni d'uso e di montaggio Frigorifero/congelatore combinati



Leggere **assolutamente** queste istruzioni d'uso e montaggio prima di posizionamento – installazione – messa in funzione. Si evitano così danni a sé stessi e altre persone.

# Indice

---

<b>Consigli e avvertenze</b> .....	<b>4</b>	<b>Accendere e spegnere l'apparecchio</b> .....	<b>31</b>
<b>Sostenibilità e tutela dell'ambiente</b> .....	<b>13</b>	Al primo avvio .....	31
Risparmiare energia ... ..	14	Collegare l'apparecchio .....	31
<b>Installazione</b> .....	<b>15</b>	Attivare l'apparecchio di refrigerazione .....	31
Luogo di installazione.....	15	Spegnere l'apparecchio di refrigerazione .....	31
Requisiti di aerazione e fuoriuscita di aria .....	16	Spegnere solo il vano frigorifero. ....	31
Posizionamento di più apparecchi per il freddo adiacenti .....	16	In caso di assenza prolungata.....	32
Inversione dell'incernieratura dello sportello .....	17	Presupposti per il collegamento in rete .....	32
Ordinare le istruzioni di montaggio stampate su carta.....	17	Eseguire il collegamento in rete per la prima volta .....	32
Posizionare l'apparecchio.....	17	Eseguire Scan & Connect .....	33
Registrazione l'apparecchio .....	18	<b>Uso</b> .....	<b>34</b>
Integrare l'apparecchio per il freddo in una fila di mobili da cucina.....	18	Temperatura corretta .....	34
Dimensioni apparecchio.....	20	Indicatore di temperatura.....	34
Collegamento elettrico .....	22	Impostare la temperatura nel vano frigorifero/congelatore .....	34
<b>Descrizione apparecchio</b> .....	<b>23</b>	Allarme temperatura e sportello .....	35
Presentazione apparecchio.....	23	Conservare gli alimenti nel vano frigorifero.....	39
Pannello comandi con display .....	25	Diverse aree di raffreddamento..	39
Modalità impostazioni  .....	25	Conservare gli alimenti con o senza confezione? .....	39
Selezionare la funzione desiderata nella modalità Impostazioni  .....	27	Conservare alimenti nel cassetto DailyFresh.....	40
Modificare la disposizione interna ..	28	Cassetto DailyFresh .....	40
Spostare i balconcini/mensola per bottiglie.....	28	Congelare e conservare gli alimenti freschi .....	41
Spostare il ripiano .....	28	Raffreddare rapidamente le bevande .....	42
Spazio per una placca .....	28	Preparare cubetti di ghiaccio .....	42
Far scorrere il ripiano diviso in due parti .....	28		
Spostare il ripiano diviso in due parti.....	29		
Spostare il supporto per bottiglie.....	29		
Spostare il filtro Active AirClean .....	29		
Configurare il vano congelatore in modo flessibile (VarioRoom)..	29		
Accessori in dotazione.....	30		
Accessori acquistabili .....	30		

<b>Effettuare altre impostazioni</b> .....	<b>43</b>	Cause dei rumori .....	64
Spiegazioni delle rispettive impostazioni .....	43	<b>Assistenza tecnica</b> .....	<b>67</b>
Modalità Party  .....	43	Contatti in caso di guasti .....	67
Modalità Holiday  .....	43	Banca dati EPREL .....	67
Attivare la funzione di blocco  /  .....	44	Garanzia .....	67
Modalità Shabbat  .....	44	<b>Informazioni</b> .....	<b>68</b>
Modificare l'intervallo fino all'attivazione dell'allarme sportello  .....	45	Dichiarazione di conformità .....	68
Collegamento in rete .....	46	Diritti d'autore e licenze .....	68
Modificare il volume dei segnali acustici  /  .....	48		
Modificare la luminosità del display  .....	48		
Disattivare la modalità fiera  .....	48		
Ripristinare le impostazioni di serie  .....	48		
Informazioni  .....	48		
Spia di sostituzione dei filtri a carbone attivo  .....	49		
Modalità di pulizia  .....	49		
<b>Manutenzione e pulizia</b> .....	<b>50</b>		
Sbrinare .....	50		
Indicazioni sui prodotti detergenti ..	50		
Operazioni preliminari per la pulizia dell'apparecchio .....	51		
Pulire il vano interno .....	51		
Pulire gli accessori a mano o in lavastoviglie .....	51		
Rimuovere e smontare gli accessori per la pulizia .....	52		
Inserire i ripiani in vetro e i cassetti nel vano congelatore .....	54		
Pulire il pannello frontale e le pareti laterali .....	54		
Pulire la guarnizione dello sportello	55		
Pulire le aperture di aerazione e sfiato .....	55		
Dopo la pulizia .....	55		
<b>Risoluzione dei problemi</b> .....	<b>56</b>		
Illuminazione interna .....	63		

## Consigli e avvertenze

---

Questo apparecchio per il freddo è conforme alle vigenti norme di sicurezza. Un uso improprio può comunque causare danni a persone e/o cose.

Leggere attentamente le istruzioni d'uso e di montaggio allegate prima di mettere in funzione l'apparecchio per il freddo. Contengono informazioni importanti su incasso, sicurezza, uso e manutenzione. Si evitano così danni a sé e all'apparecchio per il freddo.

Ai sensi della norma IEC 60335-1, Miele avvisa espressamente che è assolutamente necessario leggere e seguire tutte le informazioni disponibili per l'installazione dell'apparecchio per il freddo, nonché le indicazioni sulla sicurezza e le avvertenze.

Il produttore non risponde dei danni che derivano dall'inosservanza di queste avvertenze.

Conservare le istruzioni d'uso e di montaggio e metterle a disposizione di eventuali altri utenti.

### Uso previsto

► L'apparecchio per il freddo è destinato all'uso domestico e in ambienti simili, come ad es.

– in negozi, uffici e contesti di lavoro simili

– in tenute agricole

– in alberghi, motel e pensioni con prima colazione e altri edifici per uso da parte dei clienti.

Questo apparecchio per il freddo non è destinato all'uso all'aperto.

► L'apparecchio è destinato esclusivamente ad uso domestico per refrigerare e conservare alimenti freschi, conservare alimenti surgelati, congelare alimenti freschi e preparare ghiaccio.

Ogni altro uso non è consentito.

► L'apparecchio non è indicato per conservare e mantenere al fresco medicinali, plasma sanguigno, preparati di laboratorio oppure sostanze o prodotti simili alla base della direttiva sui dispositivi medici. L'uso non adeguato dell'apparecchio può danneggiare o causare il deperimento della merce conservata. Inoltre l'apparecchio non è adatto al funzionamento in aree soggette a pericolo di esplosioni.

Miele non risponde per i danni causati da un uso diverso da quello previsto o errato.

► Le persone (inclusi i bambini) che per le loro capacità fisiche, sensoriali o psichiche o per la loro inesperienza o non conoscenza non siano in grado di utilizzare in sicurezza l'apparecchio di refrigerazione, devono farne solo se sorvegliati. Queste persone possono usare l'apparecchio senza essere sorvegliate solo se sono state istruite adeguatamente sulle modalità d'uso.

### Bambini in casa

- Tenere i bambini di età inferiore a 8 anni lontani dall'apparecchio a meno che non siano sorvegliati.
- I bambini da otto anni in su possono far funzionare l'apparecchio senza essere sorvegliati solo se sono stati adeguatamente istruiti in modo da farlo funzionare da soli senza pericolo di infortunarsi. I bambini dovranno essere al corrente dei pericoli derivanti da un'errata manipolazione dei comandi e riconoscerli.
- I bambini non devono eseguire lavori di manutenzione e pulizia senza essere sorvegliati.
- Sorvegliare i bambini se sono vicini all'apparecchio. Evitare che i bambini giochino con l'apparecchio.
- Pericolo di soffocamento. I bambini giocando possono avvolgersi nel materiale d'imballaggio (ad es. pellicole) oppure infilarselo in testa e soffocare. Tenere il materiale d'imballaggio lontano dai bambini.

### Sicurezza tecnica

► Il circuito di refrigerante è testato per essere ermetico. L'apparecchio è conforme alle norme corrispondenti in materia di sicurezza e alle direttive europee.



Se il circuito refrigerante è danneggiato: il refrigerante e l'olio possono fuoriuscire e incendiarsi.

► Avvertenza: pericolo di incendio/materiali infiammabili. Questo simbolo si trova sul compressore e indica la presenza di materiali infiammabili. Non rimuovere questo adesivo.

## Consigli e avvertenze

---

Il refrigerante contenuto (indicazioni sulla targhetta dati) è ecologico, ma combustibile.

L'uso del refrigerante ecologico può causare un aumento della rumorosità durante il funzionamento. Oltre al rumore provocato dal compressore, si possono verificare rumori di flusso nell'intero circuito refrigerante. Questi effetti non sono purtroppo evitabili, ma non influiscono sull'efficienza dell'apparecchio per il freddo.

Verificare quindi scrupolosamente che durante il trasporto e l'incasso/installazione dell'apparecchio per il freddo non vengano danneggiati i componenti del circuito refrigerante. Il refrigerante può causare lesioni agli occhi e quello che fuoriesce può incendiarsi.

In caso di danni:

- Evitare fiamme libere o fonti di accensione.
- Staccare l'apparecchio per il freddo dalla rete elettrica.
- Aerare per alcuni minuti il locale in cui si trova l'apparecchio per il freddo.
- Avvisare l'assistenza tecnica.

► Maggiore è la quantità di refrigerante contenuta nell'apparecchio, più grande deve essere il locale in cui viene installato. Se il locale è troppo piccolo, in caso di perdite si può formare una miscela di aria e gas. Per 8 g di refrigerante il locale dovrà avere un volume di 1 m<sup>3</sup>. La quantità di refrigerante è indicata sulla targhetta dati apposta all'interno dell'apparecchio.

► Se le sezioni di aerazione e sfiato sono coperte o bloccate, in caso di danneggiamento del circuito refrigerante si può formare una miscela infiammabile di gas e aria. Rispettare assolutamente le sezioni di aerazione e sfiato. Non coprire od ostruire le sezioni di aerazione e sfiato.

► I dati di collegamento (protezione, frequenza e tensione), riportati nella targhetta di matricola dell'apparecchio, devono assolutamente corrispondere a quelli della rete elettrica per evitare danni all'apparecchio.

Prima di collegare l'apparecchio, controllare quindi i dati. In caso di dubbio, consultare un elettricista qualificato.

► La sicurezza elettrica dell'apparecchio è garantita solo se è allacciato a un conduttore di protezione installato secondo le norme. È oltremodo importante verificare l'efficienza di tale dispositivo di sicurezza. In caso di dubbio, far controllare l'installazione da un elettricista qualificato.

- ▶ È possibile il funzionamento temporaneo o permanente su un sistema di alimentazione di energia autosufficiente o non sincronizzato alla rete (ad es. reti autonome, sistemi di backup). Requisito per il funzionamento è che il sistema di alimentazione di energia rispetti le disposizioni della norma EN 50160 o similari.  
Le misure di sicurezza previste nell'impianto domestico e in questo prodotto Miele devono essere garantite per la funzionalità e le procedure anche nel funzionamento autonomo o non sincronizzato alla rete, oppure sostituite da uguali misure nell'installazione. Come descritto ad esempio nella pubblicazione attuale della VDE-AR-E 2510-2.
- ▶ La presa elettrica non deve trovarsi dietro l'apparecchio e, in caso di bisogno, deve rimanere facilmente accessibile per poter staccare velocemente l'apparecchio dalla corrente elettrica.
- ▶ Se il cavo di alimentazione è danneggiato, scollegare immediatamente l'apparecchio per il freddo dalla rete. Contattare l'assistenza tecnica.
- ▶ Se il cavo di alimentazione elettrica presente è danneggiato, deve essere sostituito con un pezzo di ricambio originale per evitare infortuni. Solo con pezzi di ricambio originali, Miele garantisce di poter soddisfare le richieste di sicurezza. Per motivi di sicurezza è necessario che la sostituzione venga effettuata da personale qualificato o dall'assistenza tecnica Miele.
- ▶ Prese multiple o prolunghe elettriche non garantiscono la sicurezza necessaria (pericolo d'incendio). Non collegare quindi l'apparecchio alla rete elettrica con queste prese.
- ▶ Se l'umidità giunge a parti dell'apparecchio sotto tensione o al cavo elettrico, può causare un corto circuito. Non utilizzare l'apparecchio in ambienti umidi o soggetti a spruzzi d'acqua (ad es. garage, lavanderie ecc.).
- ▶ L'apparecchio non deve venire installato e usato in luoghi non fissi (ad es. imbarcazioni).
- ▶ Se l'apparecchio è danneggiato, la sicurezza dell'utente non è garantita. Controllare quindi se si notano danni visibili. Non usare mai l'apparecchio se si notano danni!
- ▶ Questo apparecchio di refrigerazione non è destinato all'uso come apparecchio da incasso.

## Consigli e avvertenze

---

▶ Per i lavori di installazione e nel caso di interventi, si dovrà staccare l'apparecchio dalla rete elettrica. È staccato dalla rete elettrica solo se viene soddisfatta una delle seguenti premesse:

- la sicurezza elettrica dell'impianto elettrico è disinserita, oppure
- il fusibile a vite dell'impianto elettrico è svitato e rimosso di sede, oppure
- il cavo di collegamento è staccato dalla rete elettrica. Per staccare il cavo dalla presa afferrare sempre la spina e non tirare il cavo.

▶ I lavori di installazione e di manutenzione, oppure eventuali interventi non effettuati correttamente, possono costituire gravi pericoli per l'utente.

I lavori di installazione e di manutenzione devono pertanto essere effettuati esclusivamente da persone esperte, autorizzate da Miele.

▶ Se gli interventi non vengono eseguiti da un servizio assistenza autorizzato da Miele, i diritti alla garanzia non sono più validi.

▶ Sostituire eventuali pezzi difettosi esclusivamente con ricambi originali Miele. Solo così Miele può garantire il pieno rispetto degli standard di qualità previsti.

▶ Questo apparecchio di refrigerazione è dotato di una lampadina speciale per soddisfare specifiche esigenze (ad es. temperatura, umidità, resistenza chimica e all'usura, vibrazione). Utilizzare la lampadina speciale solo per l'uso previsto. La lampadina non è adatta per illuminare l'ambiente. Per motivi di sicurezza è necessario che la sostituzione sia effettuata solo dal servizio di assistenza tecnica autorizzato Miele. Questo apparecchio di refrigerazione contiene diverse sorgenti luminose almeno della classe di efficienza energetica F.

### Installazione corretta

▶ Per l'installazione di questo apparecchio osservare assolutamente anche le istruzioni di montaggio.

▶ Eseguire l'inversione dell'incernieratura dello sportello (se necessario) in base alle istruzioni di montaggio.

▶ Durante il trasporto e l'installazione dell'apparecchio per il freddo, indossare sempre guanti protettivi.

▶ L'apparecchio per il freddo è pesante e tende a ribaltarsi con sportello/i aperto/i:

- Il trasporto o lo spostamento dell'apparecchio per il freddo devono essere effettuati da almeno due persone.
- La modifica dell'incernieratura dello sportello dell'apparecchio per il freddo deve essere effettuata da almeno due persone.
- L'installazione dell'apparecchio per il freddo deve essere effettuata da almeno due persone.
- Non lasciare mai incustodito l'apparecchio per il freddo durante l'installazione.

### Uso corretto

- ▶ L'apparecchio è predisposto per una determinata classe climatica (area temperatura ambiente), i cui limiti devono essere rispettati. I dati riguardanti la classe climatica sono riportati nella targhetta dati nel vano interno dell'apparecchio. Una temperatura ambiente più bassa causa il fermo prolungato del compressore, e di conseguenza l'apparecchio non riesce a mantenere la temperatura necessaria.
- ▶ Non coprire od ostruire le sezioni di aerazione e sfiato. Altrimenti, non è più garantito un corretto flusso dell'aria. I consumi energetici aumentano e i componenti possono subire danni.
- ▶ Pericolo di danneggiare l'apparecchio a causa di alimenti che contengono grassi o olio. Se nell'apparecchio per il freddo o nello sportello dell'apparecchio vengono conservati alimenti contenenti grasso o olio, assicurarsi che il grasso o l'olio fuoriusciti non entrino in contatto con le parti in plastica dell'apparecchio per il freddo. Potrebbero verificarsi crepe nelle superfici in plastica, che potrebbero rompersi o incrinarsi.
- ▶ Pericolo di incendio ed esplosione a causa di miscele di gas infiammabili. Non conservare materiali esplosivi e prodotti con gas propellenti (per es. bombolette spray) nell'apparecchio per il freddo. Le miscele di gas infiammabili possono incendiarsi a causa di componenti elettrici. Le bombolette spray sono riconoscibili dall'indicazione del contenuto o dal simbolo della fiamma. Gas in uscita possono incendiarsi a causa di componenti elettrici.
- ▶ Pericolo di esplosione. Non azionare apparecchiature elettriche all'interno dell'apparecchio (ad es. per la produzione di gelato). In questo modo, si possono generare scintille.
- ▶ Pericolo di ferirsi e di provocare danni. Non conservare nel vano congelatore bevande gassate in lattine o bottiglie. Le lattine o le bottiglie potrebbero scoppiare.

## Consigli e avvertenze

---

- ▶ Pericolo di ferirsi e di provocare danni. Mettere le bottiglie da raffreddare rapidamente nel vano congelatore e toglierle al più tardi un'ora dopo. Le bottiglie possono scoppiare.
- ▶ Pericolo di ferirsi. Non toccare i prodotti surgelati o le parti in metallo con le mani bagnate. La pelle potrebbe rimanere attaccata.
- ▶ Pericolo di ferirsi. Non mettere mai in bocca i cubetti di ghiaccio e i gelati, specialmente i ghiaccioli, appena prelevati dal vano congelatore. La temperatura estremamente bassa del prodotto congelato potrebbe farlo attaccare alle labbra o alla lingua.
- ▶ Non ricongelare alimenti già scongelati o parzialmente scongelati. I cibi, una volta scongelati, vanno consumati il più presto possibile, per evitare che perdano il loro valore nutritivo o addirittura si deteriorino. Gli alimenti scongelati si possono ricongelare solo dopo essere stati cotti.
- ▶ Non consumare prodotti alimentari rimasti troppo a lungo nell'apparecchio. Pericolo di intossicazione.  
La durata di conservazione delle vivande dipende da diversi fattori, tra l'altro dal grado di freschezza, dalla qualità degli alimenti e dalla temperatura di conservazione. Osservare la data di scadenza e le avvertenze per la conservazione dei prodotti alimentari!
- ▶ Affinché gli alimenti si congelino rapidamente fino al nucleo, si consiglia di non superare la capacità massima di congelamento. La capacità massima di congelamento entro le 24 ore è riportata sulla targhetta dati "Capacità di congelamento ... kg/24 h".

### **Per gli apparecchi in acciaio osservare quanto segue**

- ▶ Evitare assolutamente di attaccare foglietti per appunti, nastro adesivo trasparente o altri oggetti collanti sulle superfici rivestite dello sportello. Il rivestimento superficiale rimarrebbe danneggiato e perderebbe le sue proprietà contro lo sporco.
- ▶ La superficie è sensibile ai graffi. Anche oggetti con calamita possono graffiarla.

### **Accessori e pezzi di ricambio**

- ▶ Utilizzare esclusivamente accessori originali Miele. Se si montano o utilizzano altri accessori, il diritto alla garanzia e a prestazioni in garanzia per vizi e/o difetti del prodotto decade.
- ▶ Miele garantisce la fornitura di pezzi di ricambio fino a 15 anni, ma almeno per 10, dopo l'uscita di gamma dell'apparecchio di refrigerazione.

### **Pulizia e cura**

- ▶ A causa di graffi, il frontale in vetro dello sportello potrebbe venire danneggiato. Per pulire il frontale in vetro evitare di usare prodotti abrasivi, spugnette o spazzole ruvide e raschietti affilati.
- ▶ Non trattare la guarnizione dello sportello con oli o grassi. Col tempo la guarnizione potrebbe diventare porosa.
- ▶ Non usare mai la macchina a vapore per pulire o sbrinare l'apparecchio. Il getto di vapore potrebbe penetrare all'interno e giungere a contatto con componenti elettrici provocando un corto circuito.
- ▶ Avvertenza: non utilizzare supporti meccanici o altri prodotti non raccomandati dal produttore per accelerare il processo di sbrinamento.
- ▶ Oggetti appuntiti o affilati danneggiano i generatori di freddo e l'apparecchio può rimanere danneggiato. Non usare quindi oggetti appuntiti o affilati per
  - eliminare depositi di brina o di ghiaccio e per
  - staccare le bacinelle per il ghiaccio o le confezioni dei surgelati.
- ▶ Per sbrinare l'apparecchio non usare mai apparecchi termici elettrici o candele. Le superfici in materiale sintetico potrebbero rimanere danneggiate.
- ▶ Non usare prodotti sbrinanti o antigelo. I prodotti sbrinanti e anti-gelo potrebbero generare gas detonanti, contenere solventi o propellenti che potrebbero intaccare le superfici in plastica oppure componenti nocivi alla salute.

### **Trasporto**

- ▶ Trasportare sempre l'apparecchio per il freddo in posizione verticale e nell'imballaggio di trasporto per evitare danni.
- ▶ Pericolo di ferirsi e di provocare danni. Trasportare l'apparecchio facendosi aiutare da una seconda persona, poiché il peso è consistente.

### **Smaltimento apparecchi fuori uso**

- ▶ I bambini che giocano possono chiudersi dentro l'apparecchio e soffocare.
  - Smontare lo/gli sportello/i.
  - Estrarre i cassettei.

## Consigli e avvertenze

---

- Lasciare i ripiani nell'apparecchio, cosicché i bambini non possano entrarvi facilmente.
- Rendere inservibile la chiusura dello sportello del vecchio apparecchio per il freddo. Si potrà evitare che i bambini, giocando, possano rimanere chiusi all'interno col rischio di soffocare.

► Pericolo di scossa elettrica.

- Staccare la spina elettrica del cavo di alimentazione.
- Staccare il cavo di alimentazione elettrica dal vecchio apparecchio.

Smaltire spina elettrica e cavo di alimentazione elettrica separati dal vecchio apparecchio.

► Durante e dopo lo smaltimento, assicurarsi che l'apparecchio di refrigerazione non venga riposto nelle vicinanze di benzina oppure di altri gas e liquidi infiammabili.

► Pericolo d'incendio causato da olio o refrigerante che fuoriesce. Il refrigerante e l'olio contenuti sono infiammabili. Il refrigerante e l'olio che fuoriescono possono prendere fuoco in caso di elevata concentrazione e a contatto con una fonte di calore esterna.

Nel corso dello smaltimento, accertarsi che il circuito refrigerante non si danneggi per evitare una fuoriuscita non controllata di refrigerante (indicazioni sulla targhetta dati) e di olio.

► Il prodotto refrigerante può far male agli occhi! Fare attenzione a non danneggiare il circuito di refrigerazione:

- forando con oggetti appuntiti i tubi refrigeranti dell'evaporatore,
- piegando i tubi,
- raschiando il rivestimento superficiale.

### Simbolo sul compressore (a seconda del modello)

Questa indicazione è importante solo per il riciclaggio. Non sussiste alcun pericolo con il normale funzionamento.



► L'olio del compressore in caso di inghiottimento e di introduzione nelle vie aeree può essere letale.

### Smaltimento dell'imballaggio

L'imballaggio è pratico e protegge l'apparecchio da eventuali danni di trasporto. I materiali utilizzati per l'imballaggio sono generalmente riciclabili, in quanto selezionati secondo criteri di tutela dell'ambiente e di facilità di smaltimento.

Restituire gli imballaggi al circuito di raccolta dei materiali consente di risparmiare materie prime. Utilizzare centri di raccolta per materiali specifici ed eventuali opzioni di ritiro alternative. Il rivenditore Miele ritira gli imballaggi utilizzati per il trasporto.

### Smaltimento del vecchio apparecchio

Le apparecchiature elettriche ed elettroniche contengono spesso materiali riutilizzabili. Contengono inoltre determinate sostanze, liquidi e componenti necessari per il corretto funzionamento e la sicurezza dell'apparecchio. Se smaltiti non correttamente o con i rifiuti comuni, questi componenti possono danneggiare la salute delle persone e l'ambiente. Evitare quindi assolutamente di smaltire il vecchio apparecchio con i rifiuti comuni.



Accertarsi che l'apparecchio di refrigerazione non si danneggi fino al momento del corretto smaltimento.

In questo modo si garantisce che il refrigerante contenuto nel circuito refrigerante e l'olio del compressore non possano disperdersi nell'ambiente.

Utilizzare invece i punti di raccolta e smaltimento ufficiali per il ritiro gratuito delle apparecchiature elettriche ed elet-

troniche presso il comune, la città, il rivenditore oppure Miele. Il proprietario è legalmente responsabile della cancellazione degli eventuali dati personali dal vecchio apparecchio. È tenuto per legge a rimuovere dall'apparecchio batterie, accumulatori e lampade esausti e rimovibili, senza distruggerli. Portarli presso gli idonei punti di raccolta differenziata, dove vengono presi in consegna gratuitamente. Fino a quando il vecchio apparecchio non viene prelevato, accertarsi che non costituisca un pericolo per i bambini.

# Sostenibilità e tutela dell'ambiente

---

## Risparmiare energia ...

- |                                 |  |
|---------------------------------|--|
| <b>Luogo di installazione</b>   | <p>Con temperature circostanti maggiori, l'apparecchio per il freddo deve raffreddare più spesso e consuma quindi più energia elettrica. Quindi:</p> <ul style="list-style-type: none"><li>- Posizionare l'apparecchio in un ambiente ben aerato.</li><li>- Posizionare l'apparecchio non adiacente a una fonte di calore (resistenza elettrica, cucina elettrica).</li><li>- Proteggere l'apparecchio dai raggi diretti del sole.</li><li>- Garantire una temperatura costante ideale intorno ai 20 °C.</li><li>- Tenere le aperture di ventilazione libere ed eliminare la polvere con regolarità da queste aperture.</li></ul>  |
| <b>Impostazione temperatura</b> | <p>Più bassa è la temperatura selezionata, maggiore è il consumo di elettricità. Si consigliano le seguenti impostazioni:</p> <ul style="list-style-type: none"><li>- Vano frigorifero da 4 a 5 °C.</li><li>- Vano congelatore -18 °C</li></ul>  |
| <b>Uso</b>                      | <p>A causa del calore immesso e di un impedimento della circolazione dell'aria aumentano i consumi energetici. Quindi:</p> <ul style="list-style-type: none"><li>- Aprire lo sportello/gli sportelli dell'apparecchio sempre solo all'occorrenza e per il minor tempo possibile. Una buona disposizione degli alimenti aiuta a orientarsi.</li><li>- Dopo l'apertura, chiudere sempre gli sportelli completamente.</li><li>- Far raffreddare alimenti e bevande caldi prima di introdurre alimenti e bevande nell'apparecchio per il freddo.</li><li>- Conservare gli alimenti sempre ben confezionati o coperti.</li><li>- Non riempire eccessivamente gli scomparti per permettere all'aria di circolare.</li><li>- Disporre nel vano frigorifero alimenti congelati da scongelare.</li><li>- Disposizione di cassette e ripiani come da fornitura.</li><li>- Mantenere una distanza di 25 mm tra la parete posteriore dell'apparecchio e il muro.</li></ul> |

## Luogo di installazione

 Pericolo di incendio e danneggiamento a causa di apparecchi che rilasciano calore.

Gli apparecchi che rilasciano calore possono incendiarsi e incendiare l'elettrodomestico.

Il cavo di alimentazione non deve entrare in contatto con fonti di calore.

Non posizionare apparecchi che rilasciano calore, come ad es. fornetti, punti cottura doppi o tostapane sull'apparecchio del freddo.

 Pericolo di incendio e di danneggiamento a causa di fiamme libere.

Le fiamme libere possono incendiare l'apparecchio.

Tenere le fiamme libere, ad es. una candela, lontane dall'apparecchio.

 Pericolo di incendio e danneggiamento dovuto a un'installazione non corretta.

Se la spina e i cavi di alimentazione toccano la parte posteriore dell'apparecchio per il freddo, possono essere danneggiati dalle vibrazioni e causare un cortocircuito.

La spina o i cavi di alimentazione non devono toccare l'apparecchio per il freddo.

I cavi di alimentazione non devono essere incastrati o danneggiati.

Non collegare altri apparecchi a prese installate dietro questo apparecchio per il freddo.

Non posizionare o azionare prese multiple, listelli distributori o altri apparecchi elettronici (ad es. trasformatori alogeni) nell'area posteriore.

L'ideale è un locale asciutto e ben ventilato.

Il pavimento nel luogo di installazione deve essere piano e orizzontale e deve avere la stessa altezza della pavimentazione circostante.

 Pericolo di danneggiamento a causa dell'umidità dell'aria elevata.

Se l'umidità dell'aria è elevata, è possibile che si formi condensa sulla superficie esterna dell'apparecchio.

Col tempo, la condensa può corrodere l'involucro esterno dell'apparecchio.

Per prevenire il fenomeno, posizionare l'apparecchio in un ambiente asciutto e/o climatizzato dotato di sufficiente aerazione.

Dopo l'incasso/posizionamento accertarsi che lo sportello/gli sportelli si chiuda/chiudano correttamente e che l'apparecchio sia stato incassato/posizionato come descritto. Rispettare le sezioni di aerazione e sfiato indicate.

Quando si sceglie il luogo di installazione, tenere presente che i consumi energetici dell'apparecchio per il freddo aumentano se nelle immediate vicinanze si trovano un impianto di riscaldamento, una cucina elettrica o altre fonti di calore. Anche i raggi diretti del sole sono da evitare. Temperature circostanti più elevate aumentano i consumi energetici, poiché il compressore funziona per più tempo.

### Classe climatica

L'apparecchio è predisposto per una determinata classe climatica (area temperatura ambiente), i cui limiti devono essere rispettati. I dati riguardanti la classe climatica sono riportati nella targhetta dati nel vano interno dell'apparecchio.

# Installazione

Classe climatica	Temperatura ambiente
SN	da 10 a 32 °C
N	da 16 a 32 °C
ST	da 16 a 38 °C
T	da 16 a 43 °C
SN-ST	da 10 a 38 °C
SN-T	da 10 a 43 °C

Una temperatura ambiente più bassa causa il fermo prolungato del compressore. Conseguentemente la temperatura all'interno dell'apparecchio può salire e provocare danni.

## Requisiti di aerazione e fuoriuscita di aria

⚠ Pericolo di incendio e di danni a causa di una aerazione inadeguata. Se l'apparecchio per il freddo non è sufficientemente aerato, il compressore si aziona più spesso e per periodi prolungati. Questo causa un aumento dei consumi energetici e una maggiore temperatura di funzionamento del compressore. Ciò potrebbe danneggiare l'apparecchio per il freddo. Garantire un'aerazione e una fuoriuscita ottimali dell'aria dall'apparecchio:  
Rispettare assolutamente le sezioni di aerazione e sfiato indicate.  
Le aperture di ventilazione e sfiato non devono ostruirsi.  
Pulire regolarmente le zone di aerazione per rimuovere polvere e sporco.

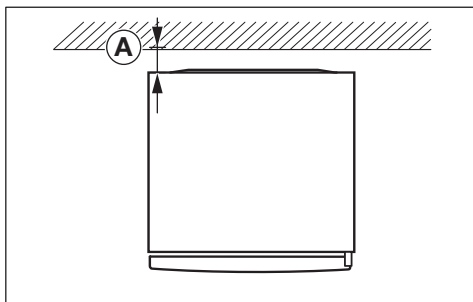

I consumi energetici sono stati determinati con una distanza **A** = 25 mm tra la parete posteriore dell'apparecchio e il muro. Se la distanza dalla parete è inferiore a 25 mm, la funzionalità dell'apparecchio per il freddo rimane invariata, ma i consumi energetici aumentano leggermente.

L'aria sul pannello posteriore dell'apparecchio per il freddo si riscalda. Per questo motivo deve essere garantito un circuito ineccepibile dell'aria (v. voce "Dimensioni apparecchio").

## Posizionamento di più apparecchi per il freddo adiacenti

⚠ Pericolo di danneggiamento a causa della condensa sulle pareti esterne dell'apparecchio. In caso di umidità dell'aria elevata la condensa può depositarsi sulle pareti esterne dell'apparecchio e causarne la corrosione.  
**Non** posizionare mai un apparecchio del freddo **direttamente** accanto ad altri apparecchi del freddo. È necessario rispettare una distanza di almeno 70 mm tra gli apparecchi del freddo.

## Inversione dell'incernieratura dello sportello

 Pericolo di lesioni e danni a causa del peso elevato dello sportello. Se l'incernieratura dello sportello viene cambiata da una sola persona, aumenta il pericolo di lesioni e danni. Eseguire questa operazione assolutamente con l'aiuto di una seconda persona.

 Pericolo di danneggiamento dei componenti elettrici. Sulla cerniera dello sportello sono presenti componenti sotto tensione (a seconda del modello). Staccare la spina, prima di eseguire l'inversione dell'incernieratura dello sportello.

 L'inversione dell'incernieratura dello sportello deve essere eseguita secondo le istruzioni di montaggio (v. codice QR).



M.-Nr. 12083820

## Ordinare le istruzioni di montaggio stampate su carta

È possibile ordinare gratuitamente le istruzioni di montaggio stampate su carta presso Miele.

Tutti i dati di contatto di Miele sono disponibili in calce al presente documento. Indicare l'identificativo del modello e il numero di serie che si trovano sulla targhetta dati.

## Posizionare l'apparecchio

 Pericolo di ferirsi e provocare danni a causa del ribaltamento dell'apparecchio. Se l'apparecchio viene posizionato da una sola persona, il pericolo di ferirsi e provocare danni è elevato. Posizionare l'apparecchio solo facendosi aiutare da un'altra persona.

 Pericolo di danneggiare lo sportello. Lo sportello dell'apparecchio può sbattere contro la parete e danneggiarsi. Montare i limitatori forniti per l'apertura dello sportello prima di installare l'apparecchio. Proteggere lo sportello dell'apparecchio da colpi, ad es. con feltrini sulla parete.

 Pericolo di danneggiare il pavimento. Il movimento dell'apparecchio può causare danni al pavimento. Fare particolare attenzione quando si sposta l'apparecchio su pavimenti delicati.

Per facilitare il posizionamento, sul lato posteriore dell'apparecchio si trovano delle maniglie di trasporto in alto e delle rotelle di trasporto in basso (a seconda del modello).

Posizionare l'apparecchio vuoto.

# Installazione

- Collegare l'apparecchio alla rete elettrica, come descritto nel capitolo "Allacciamento elettrico".
- Spostare con cautela l'apparecchio verso il luogo di installazione previsto.
- Posizionare l'apparecchio per il freddo con la parte posteriore di fronte al muro, tenendo conto della distanza necessaria.

## Registrare l'apparecchio

 Pericolo di danneggiare l'apparecchio o di ferirsi a causa della caduta dello sportello dell'apparecchio o del ribaltamento dell'apparecchio.

Se il piedino regolabile aggiuntivo sul supporto sportello inferiore non poggia correttamente sul pavimento, lo sportello dell'apparecchio può cadere oppure l'apparecchio può ribaltarsi.

Con la chiave in dotazione, svitare il piedino fino a farlo poggiare sul pavimento.

Poi svitarlo ulteriormente di un quarto di giro.

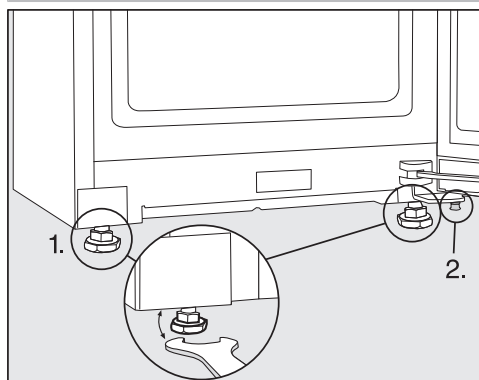

- Regolare l'apparecchio con una livella a bolla d'aria e la chiave a forcella fornita e sostenere lo sportello.

1. Regolare i piedini anteriori.

2. Svitare il piedino aggiuntivo fino a farlo poggiare sul pavimento. Poi svitarlo ulteriormente di un quarto di giro.

## Integrare l'apparecchio per il freddo in una fila di mobili da cucina

L'apparecchio può essere incassato nei mobili della cucina.

I consumi energetici sono stati determinati con una distanza di 25 mm tra la parete posteriore dell'apparecchio e il muro. Se la distanza dalla parete è inferiore a 25 mm, la funzionalità dell'apparecchio per il freddo rimane invariata, ma i consumi energetici aumentano leggermente.

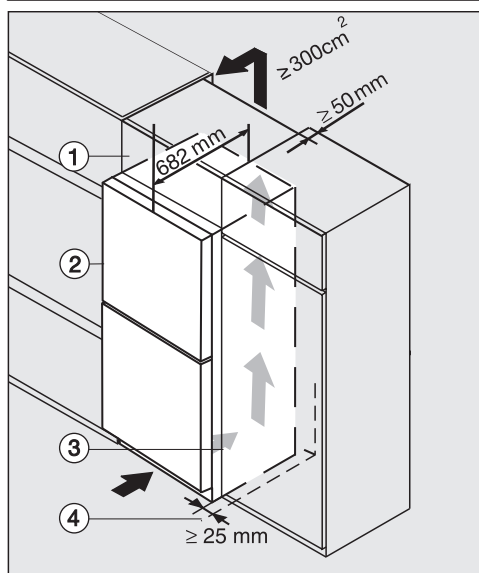

Apparecchio per il freddo con frontale in vetro K(S)/FN(S)/KFN 4xxx X Nero ossidiana/opaco, bb, brws, bs, grgr

- ① Armadietto sopra piano
- ② Apparecchio per il freddo, profondità sportello = 82 mm
- ③ Frigorifero
- ④ Parete



K(S)/FN(S)/KFN 4xxx X **edst/cs, ws, bst, el**

- ① Armadietto sopra piano
- ② Apparecchio per il freddo, profondità sportello = 75 mm
- ③ Frigorifero
- ④ Parete

**A** = 25 mm (con incavo)/60 mm (con maniglia)

**⚠** Pericolo di incendio e di danni a causa di una aerazione inadeguata. Se l'apparecchio per il freddo non è sufficientemente aerato, il compressore si aziona più spesso e per periodi prolungati. Questo causa un aumento dei consumi energetici e una maggiore temperatura di funzionamento del compressore. Ciò potrebbe danneggiare l'apparecchio per il freddo.

Garantire un'aerazione e una fuoriuscita ottimali dell'aria dall'apparecchio:

Rispettare assolutamente le sezioni di aerazione e sfiato indicate.

Le aperture di ventilazione e sfiato non devono ostruirsi.

Pulire regolarmente le zone di aerazione per rimuovere polvere e sporco.

Quanto più grandi sono le sezioni di aerazione e sfiato, maggiore è il risparmio energetico del compressore.

- Posizionare l'apparecchio accanto al mobile della cucina.
- Il frontale dell'apparecchio deve sporgere almeno della profondità dello sportello, rispetto al frontale del mobile cucina. In questo modo lo sportello si apre e si chiude senza problemi.
- Posizionando l'apparecchio per il freddo accanto a una parete ④, dalla parte della cerniera tra la parete ④ e l'apparecchio per il freddo ② occorre mantenere una distanza (**A**).
- Per allineare l'apparecchio all'altezza della fila di mobili da cucina, è possibile montare sopra l'apparecchio un armadietto sopra piano ①.

Per l'intera larghezza dell'armadietto sopra piano deve essere presente un canale di sfiato di 50 mm.

Le sezioni di aerazione e sfiato sotto il soffitto devono essere di almeno 300 cm<sup>2</sup>, affinché l'aria riscaldata possa fuoriuscire senza incontrare ostacoli.

# Installazione

## Dimensioni apparecchio

### Dimensioni di ingombro/Vista dall'alto

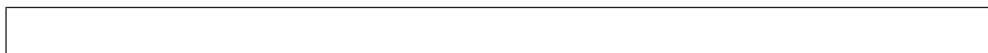

Tutte le misure sono indicate in mm.

Un corretto funzionamento è garantito quando le sezioni indicate di aerazione e sfiato rimangono libere.

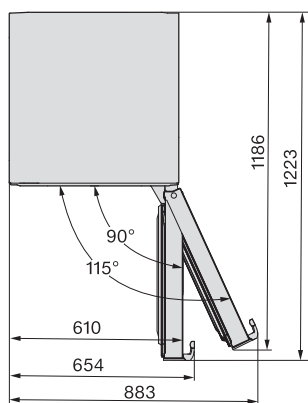
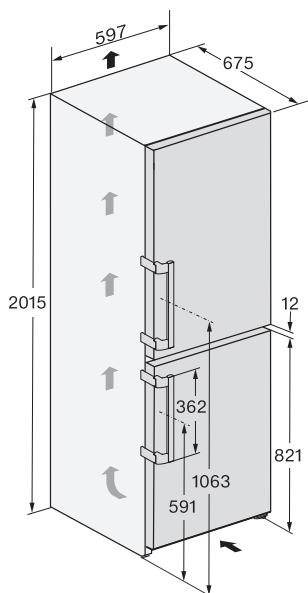

## Allacciamenti

KFN 4795 ... edt/cs, KFN 4795 ... bst

Tutte le misure sono indicate in mm.

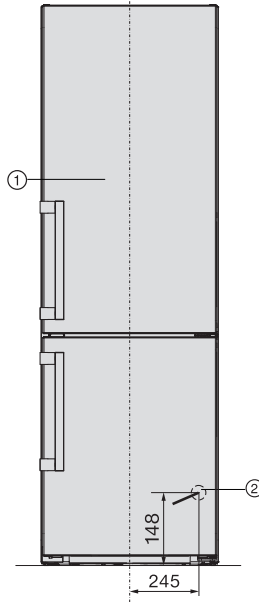

① Vista frontale

② Cavo di alimentazione elettrica, lunghezza = 2'000 mm

È possibile richiedere all'assistenza tecnica Miele un cavo di alimentazione più lungo.

# Installazione

## Collegamento elettrico

L'apparecchio deve essere collegato esclusivamente con il cavo di alimentazione in dotazione a una presa di sicurezza.

Posizionare l'apparecchio di refrigerazione in modo che la presa risulti accessibile. Se la presa non è accessibile, assicurarsi che al momento dell'installazione sia presente un dispositivo di separazione per ogni polo.

**⚠ Pericolo di incendio in caso di surriscaldamento.**

Il collegamento dell'apparecchio a prese multiple e prolunghie può causare un sovraccarico dei cavi.

Per motivi di sicurezza non utilizzare prese multiple e prolunghie.

L'impianto elettrico deve essere conforme alle norme vigenti.

Per motivi di sicurezza si consiglia l'uso di un interruttore automatico differenziale (RCD) del tipo  nell'impianto elettrico di casa per l'allacciamento elettrico dell'apparecchio.

Se un cavo di alimentazione elettrica è danneggiato, sostituirlo con un cavo speciale dello stesso tipo (disponibile presso il servizio di assistenza tecnica Miele). Per motivi di sicurezza è necessario che la sostituzione venga effettuata da un tecnico specializzato o dall'assistenza tecnica Miele.

Per l'assorbimento nominale e la protezione vedere le istruzioni d'uso oppure la targhetta di matricola. Confrontare questi dati con i dati del cavo di alimentazione elettrica in loco. In caso di dubbio consultare un elettricista qualificato.

È possibile il funzionamento temporaneo o permanente su un sistema di alimentazione di energia autosufficiente o

non sincronizzato alla rete (ad es. reti autonome, sistemi di backup). Requisito per il funzionamento è che il sistema di alimentazione di energia rispetti le disposizioni della norma EN 50160 o similari.

Le misure di sicurezza previste nell'impianto domestico e in questo prodotto Miele devono essere garantite per la funzionalità e le procedure anche nel funzionamento autonomo o non sincronizzato alla rete, oppure sostituite da misure eguali nell'installazione. Come descritto ad esempio nella pubblicazione attuale della VDE-AR-E 2510-2.

## Collegare l'apparecchio

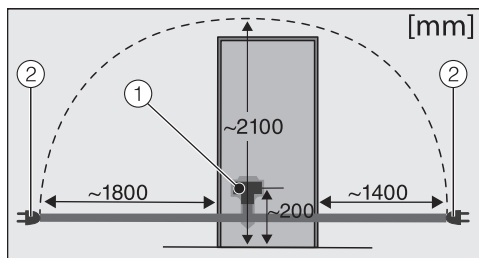

Retro dell'apparecchio

- ① Spina dell'apparecchio
- ② Connettore di rete

■ Inserire la spina dell'apparecchio.

Fare attenzione che la spina dell'apparecchio sia agganciata correttamente.

■ Inserire la spina dell'apparecchio nella presa.

L'apparecchio è ora collegato alla rete elettrica.

## Presentazione apparecchio

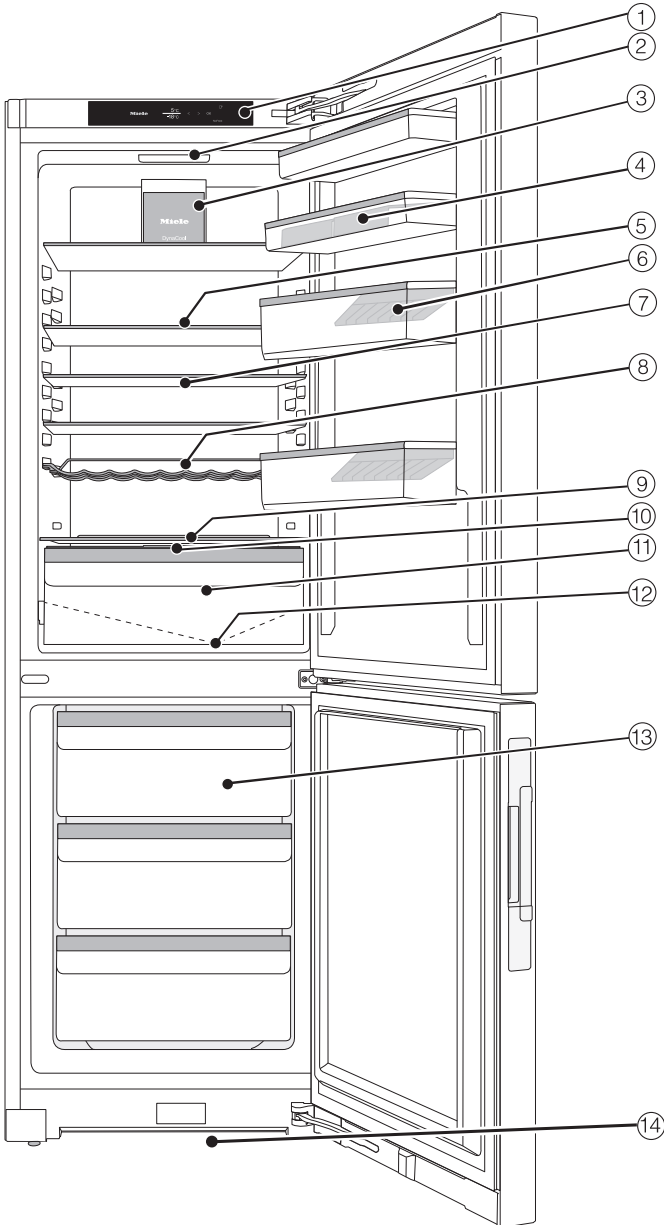

## Descrizione apparecchio

---

- ① Display
- ② Luce interna
- ③ Ventola
- ④ Balconcino con portauova nello sportello dell'apparecchio
- ⑤ Ripiano di appoggio
- ⑥ Mensola per bottiglie con portabottiglie:  
è possibile spostare il portabottiglie a destra o a sinistra e creare spazio per i cartoni delle bevande.
- ⑦ Ripiano diviso in due parti (FlexiBoard):  
spostare nella parte posteriore la metà anteriore del ripiano in vetro e creare spazio per i contenitori alti nell'area anteriore.
- ⑧ Supporto per bottiglie variabile
- ⑨ Spazio per una placca (vano interno XL)
- ⑩ Copertura degli scomparti per la regolazione dell'umidità dell'aria nel cassetto DailyFresh superiore
- ⑪ Cassetto DailyFresh per frutta e verdura (con regolazione dell'umidità)
- ⑫ Canaletta e foro di scolo dell'acqua di sbrinamento:  
la condensa depositata defluisce ed evapora automaticamente.
- ⑬ Cassetti congelatore
- ⑭ Sezione di aerazione

## Pannello comandi con display

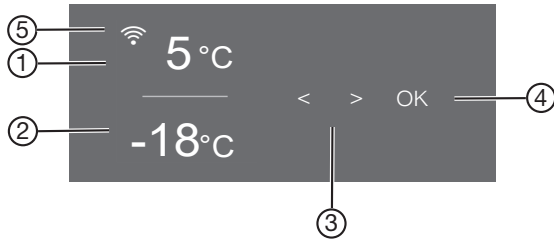

- ① Indicatore di temperatura per il vano frigorifero
- ② Indicatore di temperatura per il vano congelatore
- ③ Tasti sensore per selezionare un'impostazione
- ④ Tasto sensore *OK* per confermare una selezione e accedere alla modalità Impostazioni ⚙️
- ⑤ Spia dello stato di connessione (visibile solo se è stata configurata la connessione di rete)













### Modalità impostazioni ⚙️

Nella modalità impostazioni si possono selezionare le seguenti funzioni e modificare in parte le rispettive impostazioni:

Simbolo	Funzione	Impostazione di serie
🍷	Attivare o disattivare la funzione Modalità Party (v. cap. "Altre impostazioni")	Off
☀️	Attivare o disattivare la funzione Modalità Holiday (v. cap. "Altre impostazioni")	Off
🔒/🔓	Attivare o disattivare la funzione di blocco (v. capitolo "Effettuare altre impostazioni")	🔒 (Off)
🔌	Spegnere l'apparecchio di refrigerazione (v. cap. "Accendere e spegnere l'apparecchio")	
🕒	Attivare o disattivare la funzione modalità Sabbath (v. cap. "Altre impostazioni")	Off

## Descrizione apparecchio

---

	Visualizzare la versione della modalità Shabbat	—
	Modificare il periodo fino all'attivazione dell'allarme spor- tello (v. cap. "Altre impostazioni")	1.00
	Configurare la funzione Miele@home per la prima volta, attivare e disattivare la WLAN oppure resettare la configurazione di rete (v. cap. "Altre impostazioni")	APP
	Attivare/disattivare l'acustica tasti	On
	Modificare il volume dell'allarme e dei segnali acustici oppure spegnerli del tutto (v. cap. "Altre impostazioni")	On /livello 5
	Modificare la luminosità del display (v. cap. "Altre impostazioni")	Livello 4
	Modificare l'unità di temperatura (°Celsius oppure °Fahrenheit)	°C
	Disattivare la funzione modalità fiera (visibile solo quando attiva) (v. cap. "Altre impostazioni")	Off
	Resettare le impostazioni allo stato di fornitura (v. cap. "Altre impostazioni")	—
	Visualizzare le informazioni (identificativo del modello e numero di serie) relative all'apparecchio per il freddo (v. cap. "Effettuare altre impostazioni")	—
	Attivare il promemoria relativo alla sostituzione del filtro a carbone attivo (v. cap. "Accessori acquistabili") (v. cap. "Altre impostazioni")	Off
	Attivare o disattivare la modalità di pulizia (v. cap. "Pulizia e manutenzione")	Off

### Selezionare la funzione desiderata nella modalità Impostazioni

- Premere il tasto sensore *OK* sul pannello comandi.

A display compare  (è selezionato il vano frigorifero).

- Con il tasto sensore < o > scorrere fino ad arrivare al simbolo .

- Premere *OK*.

- Con il tasto sensore < o > selezionare la funzione desiderata.

- Per selezionare la funzione desiderata premere *OK*.

Con la funzione **attiva** compare un punto • nell'angolo superiore del display.

- Per deselezionare nuovamente una funzione selezionata, premere *OK*.

Con la funzione **disattivata** si spegne il punto nell'angolo superiore del display.

### Uscire dalla modalità Impostazioni

- Con il tasto sensore < o > scorrere fino ad arrivare al simbolo .

- Premere *OK*.

- Con il tasto sensore < o > scorrere fino ad arrivare al simbolo  e premere *OK*.

- **In alternativa:**

dopo l'ultima pressione dei tasti attendere circa 15 secondi.

In questo modo si esce in automatico dalla modalità Impostazioni.

# Descrizione apparecchio

## Modificare la disposizione interna

### Spostare i balconcini/mensola per bottiglie

Spostare i balconcini/la mensola per bottiglie nello sportello solo se vuoti.

- Spostarli tuttavia verso l'alto ed estrarli verso di sé.
- Riposizionare i balconcini/la mensola per bottiglie dove si desidera.

### Spostare il ripiano

I ripiani si possono spostare a seconda delle dimensioni degli alimenti.

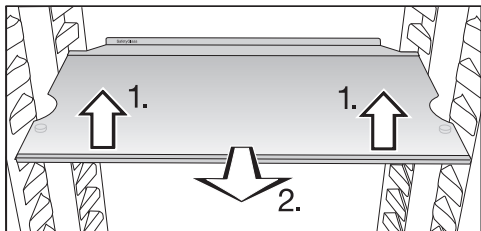

- Sollevare il ripiano nella parte anteriore e tirarlo di poco verso di sé.
- Sollevarlo con le fessure sui supporti per spostarlo verso l'alto o verso il basso.
- Inserire il ripiano.

I ripiani sono dotati di un dispositivo di arresto per evitare di estrarli inavvertitamente.

Il bordo di battuta del listello di protezione posteriore deve essere rivolto in alto per evitare che gli alimenti tocchino il pannello posteriore e gelino.

### Spazio per una placca

Sopra i cassetti è possibile disporre una placca. Dimensioni massime della teglia: larghezza 466 mm/profondità 386 mm/altezza 50 mm.

- Aprire lo sportello dell'apparecchio fino alla battuta d'arresto.

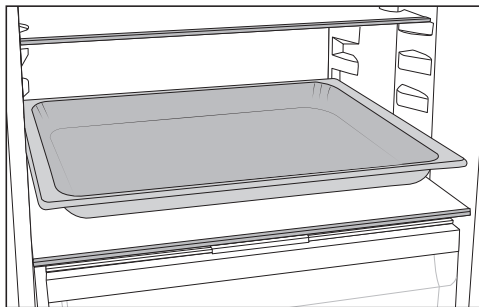

- Posizionare la placca sulla piastra divisoria.

**Consiglio:** Far raffreddare la teglia a temperatura ambiente, prima di introdurla nel vano frigorifero.

### Far scorrere il ripiano diviso in due parti

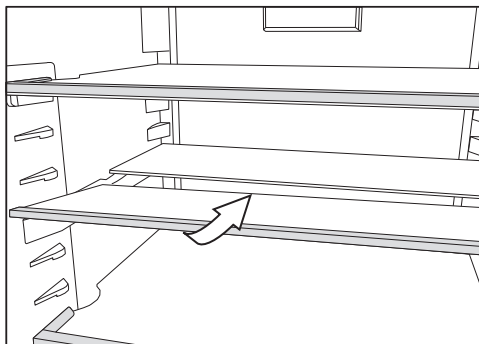

- Sollevare leggermente la metà anteriore del ripiano in vetro e spingerla con cautela sotto la metà posteriore.

## Descrizione apparecchio

### Spostare il ripiano diviso in due parti

- Estrarre le due metà del ripiano in vetro.

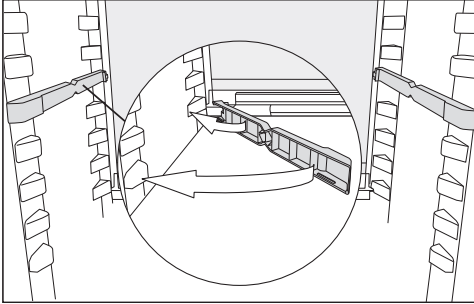

- Inserire i due adattatori all'altezza desiderata a destra e a sinistra sulle guide.

La parte del ripiano in vetro con bordo rialzato deve essere posizionata verso la parete posteriore.

### Spostare il supporto per bottiglie

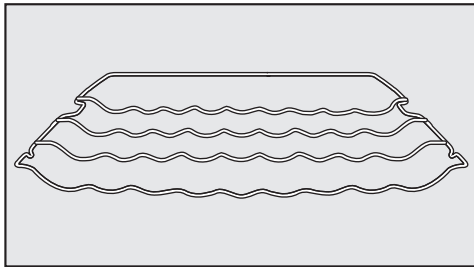

Il supporto per bottiglie può essere posizionato in modo variabile nell'apparecchio.

- Sollevare leggermente il supporto davanti, tirarlo leggermente verso di sé, alzarlo sopra le guide con la cavità e spostarlo in alto o in basso.

Il bordo di battuta posteriore deve essere rivolto in alto per evitare che le bottiglie tocchino il pannello posteriore.

Il supporto per bottiglie è dotato di un dispositivo di arresto per evitare di estrarlo inavvertitamente.

### Spostare il filtro Active AirClean

Il supporto del filtro Active AirClean si trova su un listello protettivo posteriore del ripiano.

- Per spostare il filtro Active AirClean, tirarlo verso l'alto e rimuoverlo dal listello protettivo.
- Rimuovere il listello protettivo dal ripiano.
- Inserire il listello protettivo sul ripiano desiderato.

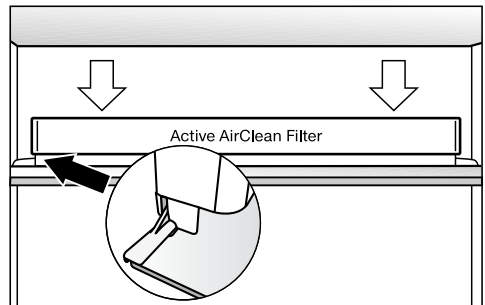

- Posizionare il filtro Active AirClean sul listello protettivo.

### Configurare il vano congelatore in modo flessibile (VarioRoom)

Se si devono inserire alimenti surgelati voluminosi, ad es. un tacchino o selvaggina, è possibile togliere il cassetto di congelazione superiore e i ripiani in vetro tra i cassette. In questo modo si crea più volume e quindi più spazio per conservare alimenti surgelati grandi e voluminosi.

# Descrizione apparecchio

---

## Accessori in dotazione

**Portauova**

**Vaschetta per i cubetti di ghiaccio**

**Limitatore apertura sportello**

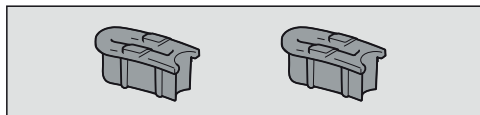

Di serie le cerniere dello sportello sono registrate in modo tale da poter aprire lo sportello fino a 115°. Se lo sportello dovesse sbattere contro un muro limitrofo quando lo si apre, è possibile limitare l'angolo di apertura dello sportello a ca. 90°.

Eseguire il montaggio in base alle istruzioni allegate.

## Accessori acquistabili

Nell'assortimento Miele sono disponibili utili accessori e prodotti specifici per la manutenzione realizzati appositamente per l'apparecchio.

Nello shop online, presso l'assistenza tecnica Miele oppure presso il rivenditore specializzato Miele sono disponibili prodotti appositamente progettati per l'apparecchio per il freddo, come ad es. prodotti per la cura dell'apparecchio e accessori.

Utilizzare il seguente codice QR per accedere allo shop online:



# Accendere e spegnere l'apparecchio

## Al primo avvio

- Rimuovere tutti i materiali d'imballaggio e le pellicole protettive.
- Pulire l'interno dell'elettrodomestico e gli accessori.

## Collegare l'apparecchio

- Collegare l'apparecchio alla rete elettrica, come descritto nel capitolo "Collegamento elettrico".

Sul display compare prima Miele, poi .

## Attivare l'apparecchio di refrigerazione

- Aprire lo sportello.
- Premere il tasto sensore OK sul pannello comandi.

L'apparecchio di refrigerazione comincia a raffreddare e la luce interna si accende aprendo lo sportello.

Non appena la temperatura di congelamento impostata è stata raggiunta, si spegne il simbolo , l'indicatore di temperatura del vano congelatore rimane acceso e il segnale di allarme non suona.

- Se il segnale di allarme disturba, premere OK.

Il segnale acustico si disattiva.

L'apparecchio si imposta sulla temperatura preimpostata.

Aspettare alcune ore prima di sistemare gli alimenti nel vano interno, fino a quando cioè la temperatura è sufficientemente bassa. Sistemare gli alimenti nell'apparecchio solo quando è stata raggiunta la temperatura preimpostata.



Sistemare gli alimenti nel vano congelatore solo quando la temperatura in questo vano è sufficientemente bassa (almeno -18 °C).

## Spegnere l'apparecchio di refrigerazione

È possibile spegnere l'intero apparecchio solo nella modalità di impostazione .

- Premere il tasto sensore OK sul pannello comandi.

A display compare  (è selezionato il vano frigorifero).

- Con il tasto sensore < o > scorrere fino ad arrivare al simbolo .
- Premere OK.
- Con il tasto sensore < o > scorrere fino ad arrivare al simbolo .
- Premere OK.

Il raffreddamento e la luce interna sono spenti.

Sul display compare .

Notare bene: l'apparecchio per il freddo non è scollegato dalla rete elettrica quando è spento.

## Spegnere solo il vano frigorifero

È possibile spegnere solo il vano frigorifero e lasciare acceso il vano congelatore. Questa possibilità si rivela particolarmente utile ad es. nel periodo delle ferie.

- Premere il tasto sensore OK sul pannello comandi.

A display compare  (è selezionato il vano frigorifero).

- Premere OK.

## Accendere e spegnere l'apparecchio

- Con il tasto sensore < sfogliare fino ad arrivare al simbolo ⏻.
- Premere OK.

L'indicatore di temperatura per il vano frigorifero si spegne. Sul display compare ⏻.

Il vano frigorifero è spento.

L'indicatore di temperatura del vano congelatore rimane invece acceso.

### Riacendere il vano frigorifero separatamente

- Premere OK.

A display compare 📺 (è selezionato il vano frigorifero).

- Premere OK.

- Con il tasto sensore > scorrere fino ad arrivare al valore desiderato della temperatura e premere OK.

Il vano frigorifero è di nuovo acceso.

### In caso di assenza prolungata

Se in caso di assenza prolungata l'apparecchio rimane spento, ma non viene pulito e rimane chiuso, all'interno può formarsi muffa.

Pulire sempre l'apparecchio prima di un'assenza prolungata.

Se l'apparecchio non viene usato per un periodo di tempo prolungato, osservare quanto segue:

- Spegnerne l'apparecchio.
- Estrarre la spina dalla presa o staccare il/i fusibile/i dell'impianto elettrico di casa.
- Per aerare a sufficienza l'apparecchio di refrigerazione e per impedire che si generino cattivi odori, pulirlo e lasciarlo aperto.

Considerare le ultime indicazioni anche quando si spegne il vano frigorifero per un periodo di tempo più lungo.

### Presupposti per il collegamento in rete

Osservare i seguenti presupposti per il collegamento in rete:

1. Nel luogo di installazione è disponibile una rete domestica.  
Tenere la password WLAN a portata di mano.
2. L'app Miele è presente su un dispositivo mobile.
3. Si è in possesso di un account utente nell'app Miele.

### App Miele

È possibile scaricare l'app Miele gratuitamente dall'Apple App Store® o da Google Play Store™.



### Eeguire il collegamento in rete per la prima volta

- Toccare OK.

Sul display compare 🌡️.

- Con il tasto sensore < o > scorrere fino ad arrivare al simbolo ⚙️.
- Toccare OK.
- Con il tasto sensore < o > scorrere fino ad arrivare al simbolo @.
- Toccare OK.

## Accendere e spegnere l'apparecchio

---

- Con i tasti sensore < e > selezionare il metodo di connessione desiderato (APP o WPS).
- Toccare *OK*.
- **Per uscire dalla modalità Impostazioni** , con il tasto sensore < o > scorrere fino ad arrivare al simbolo ↵.
- Toccare *OK*.
- Con il tasto sensore < o > scorrere fino ad arrivare al simbolo ↵ e premere *OK*.

Dopo la connessione, a display compare .

Se non è stato possibile stabilire la connessione, compare .

Riavviare il procedimento.

### Eseguire Scan & Connect

- Scansionare il QR Code.

Se è stata installata l'app Miele e si possiede un account, si accede direttamente alla connessione in rete.

Se l'app Miele non è ancora stata installata, si apre il collegamento ad Apple App Store® o Google Play Store™.

- Installare l'app Miele e configurare un account.
- Scansionare nuovamente il QR Code.

L'app Miele accompagna l'utente nella configurazione.

(a seconda del modello)



## Temperatura corretta

L'impostazione corretta della temperatura è fondamentale per la durata degli alimenti. Con una diminuzione della temperatura rallentano i processi di crescita dei microrganismi. Gli alimenti non vanno a male rapidamente.

L'innalzamento della temperatura interna dipende:

- dalla frequenza e dalla durata di apertura dello sportello;
- dalla quantità di alimenti conservati;
- dalla temperatura iniziale dei cibi freschi conservati;
- dalla temperatura ambiente dell'apparecchio di refrigerazione. L'apparecchio è predisposto per una determinata classe climatica (area temperatura ambiente), i cui limiti devono essere rispettati.

### ... nel vano frigorifero

Nel vano frigorifero è consigliata una temperatura di **4 °C**.

### ... nel vano congelatore

Per congelare alimenti freschi è necessaria una temperatura di **-18 °C**. La durata degli alimenti può essere quindi prolungata, mantenendo invariata la qualità.

Non appena la temperatura sale oltre i **-10 °C**, i microrganismi iniziano a proliferare e il periodo di conservazione degli alimenti si riduce. Per questo motivo si raccomanda espressamente di non ricongelare gli alimenti parzialmente o completamente scongelati, a meno che prima non vengano cotti. La temperatura di cottura elimina gran parte dei microrganismi presenti nel cibo.

Con una temperatura costante del vano congelatore di **-18 °C** e una rispettiva igiene è possibile sfruttare la durata massima di conservazione degli alimenti ed evitare che si deteriorino.

## Indicatore di temperatura

Col funzionamento standard, a display sono visualizzate la **temperatura media, effettiva del vano frigorifero** e la **temperatura massima del vano congelatore** che al momento si registrano nell'apparecchio.

A seconda della temperatura ambiente e dell'impostazione, possono trascorrere ore finché viene raggiunta e visualizzata in modo costante la temperatura desiderata.

## Impostare la temperatura nel vano frigorifero/congelatore

- Premere il tasto sensore **OK** sul pannello comandi.

A display compare  (è selezionato il vano frigorifero).

- Modificare se necessario la zona temperatura selezionata con i tasti sensore **<** e **>**.
- Premere **OK**.
- Modificare la temperatura con i tasti sensore **<** e **>**.
- Premere **OK**.

L'indicatore di temperatura passa nuovamente alla temperatura effettiva attualmente presente nella rispettiva zona temperatura.

## Valori impostabili

- Vano frigorifero: da 2 a 9 °C
- Vano congelatore: da -15 a -26 °C

## Allarme temperatura e sportello

 Rischi per la salute derivanti del deperimento degli alimenti.

Se per un periodo prolungato la temperatura rimane sopra i -18 °C, gli alimenti possono scongelarsi leggermente o del tutto. In questo modo, la durata di conservazione degli alimenti si riduce.

Controllare se gli alimenti si sono scongelati leggermente o del tutto. In questo caso, consumare gli alimenti il prima possibile oppure cuocerli prima di ricongelarli.

### Allarme temperatura

L'apparecchio per il freddo è dotato di un allarme temperatura, affinché la temperatura nel vano congelatore non aumenti inavvertitamente.

Se la temperatura del vano congelatore aumenta troppo, nell'indicatore di temperatura del vano congelatore si visualizza .

Inoltre si attiva un segnale acustico finché non cessa lo stato di allarme o finché il segnale viene spento in anticipo.

Se all'interno dell'apparecchio la temperatura è troppo alta, ciò dipende dalla temperatura impostata.

Un allarme temperatura viene visualizzato prima di un allarme sportello.

Il segnale acustico e ottico si attiva nei seguenti casi:

- si accende l'apparecchio e la temperatura di una zona diverge notevolmente dalla temperatura impostata;
- nel vano interno penetra troppa aria calda quando si scelgono e si prelevano i surgelati;
- si congela una notevole quantità di alimenti;
- si congelano alimenti freschi;
- si è verificata un'interruzione di corrente.
- l'apparecchio è difettoso.

Prima di disattivare l'allarme temperatura, occorre rilevare la causa dell'allarme e risolverlo.

Se un segnale acustico dovesse disturbare, è possibile disattivarlo in via preventiva.



■ Premere *OK*.

La segnalazione di allarme è stata confermata:  e il segnale acustico si spengono.

Sul display appare la schermata di avvio: sull'indicatore di temperatura del vano congelatore lampeggia per ca. 1 minuto la gradazione più calda presente fino a quel momento nel vano congelatore. L'indicatore di temperatura passa poi alla temperatura effettiva nel vano congelatore.



Il segnale acustico si disattiva. Terminata la condizione che ha fatto scattare l'allarme, il simbolo  si spegne.

## Allarme sportello

Se lo sportello dell'apparecchio rimane aperto per più tempo, sul rispettivo indicatore di temperatura viene visualizzato   . Suona inoltre un segnale acustico e la luce interna si accende a intermittenza.



Modificare il periodo fino all'attivazione dell'allarme sportello (v. cap. "Effettuare altre impostazioni").

Il segnale acustico dell'allarme sportello può tuttavia anche essere disattivato (v. capitolo "Effettuare altre impostazioni").

Appena lo sportello viene chiuso, il segnale acustico si spegne e   scompare dal display.

## Disattivare preventivamente l'allarme sportello

■ Toccare *OK*.

  scompare e il segnale acustico si spegne. L'illuminazione interna resta accesa.

Se lo sportello dell'apparecchio non viene chiuso, l'allarme sportello suona nuovamente dopo circa 1 minuto.

## SuperFreddo ❄

Con la funzione SuperFreddo attiva ❄, il **vano frigorifero** raggiunge rapidamente la temperatura più bassa (in base alla temperatura ambiente). L'apparecchio funziona a pieno regime e la temperatura si abbassa. Selezionare questa funzione per raffreddare o refrigerare rapidamente grandi quantità di alimenti freschi o bevande.

Con la funzione SuperFreddo attiva ❄ è possibile che si sentano rumori.

La funzione SuperFreddo ❄ deve essere attivata poco prima di introdurre alimenti o bevande nell'apparecchio.

La funzione SuperFreddo ❄ si disattiva automaticamente dopo ca. 12 ore. L'apparecchio raffredda di nuovo a potenza normale.

**Consiglio:** Per risparmiare energia elettrica è possibile disattivare manualmente la funzione SuperFreddo ❄, quando gli alimenti oppure le bevande raggiungono una temperatura sufficientemente bassa.

## Attivare/disattivare la funzione SuperFreddo ❄

■ Premere il tasto sensore *OK* sul pannello comandi.

A display compare  (è selezionato il vano frigorifero).

■ Premere *OK*.

■ Con il tasto sensore < sfogliare fino ad arrivare al simbolo ❄.

- Premere *OK*.

Con la funzione SuperFreddo ❄️ **attiva** compare un punto nell'angolo superiore del display •.

- Con il tasto sensore > scorrere fino ad arrivare al valore desiderato della temperatura e premere *OK*.

## SuperFrost ❄️

Con la funzione SuperFrost ❄️ attiva, il **vano congelatore** raggiunge rapidamente la temperatura più bassa (in base alla temperatura ambiente). L'apparecchio funziona a pieno regime e la temperatura si abbassa. Scegliere questa funzione prima di congelare alimenti freschi. Con questa funzione gli alimenti vengono congelati in fretta e conservano meglio il loro valore nutritivo, le vitamine, l'aspetto e il sapore.

Se la funzione SuperFrost ❄️ attiva è possibile che si sentano rumori.

SuperFrost deve essere attivato circa **6 ore prima di sistemare** gli alimenti freschi nel congelatore. Se si sfrutta la **quantità massima di congelamento**, SuperFrost ❄️ **deve essere attivata 24 ore prima**.

La funzione SuperFrost ❄️ si disattiva automaticamente dopo max. 72 ore. L'apparecchio raffredda di nuovo a potenza normale. L'esatta durata fino alla disattivazione della funzione dipende dalla quantità di alimenti freschi conservati.

**Consiglio:** Per risparmiare energia elettrica è possibile disattivare autonomamente la funzione SuperFrost, quando gli alimenti oppure le bevande raggiungono una temperatura sufficientemente bassa.

Non è necessario attivare la funzione SuperFrost

- se si sistemano alimenti già congelati;
- se si congelano solo 2 kg di alimenti al giorno.

## Attivare o disattivare SuperFrost ❄️

- Premere il tasto sensore *OK* sul pannello comandi.

A display compare  (è selezionato il vano frigorifero).

- Con il tasto sensore > sfogliare fino ad arrivare al simbolo .

- Premere *OK*.

- Con il tasto sensore < sfogliare fino ad arrivare al simbolo ❄️.

- Premere *OK*.

Con la funzione SuperFrost ❄️ **attiva** compare un punto nell'angolo superiore destro del display •.

- Con i tasti sensore < e > scorrere fino ad arrivare al valore desiderato della temperatura e premere *OK*.

## DynaCool

Senza la funzione DynaCool , all'interno del vano frigorifero si formano diverse zone di freddo causate dalla circolazione naturale dell'aria (l'aria fredda è più pesante e scende verso il basso). Utilizzare di conseguenza queste diverse zone di temperatura per conservare differenti tipi di alimenti (v. cap. "Conservare gli alimenti nel vano frigorifero").



Volendo conservare una grande quantità di alimenti di tipo omogeneo (ad es. dopo aver fatto la spesa per la settimana), grazie al raffreddamento dinamico è possibile raggiungere una temperatura uniforme su tutti i ripiani del frigorifero. Tutti gli alimenti nel vano frigorifero si raffreddano poi all'incirca con la stessa intensità.

La temperatura può comunque essere ancora impostata.

Attivare la funzione DynaCool  inoltre con:

- una temperatura ambiente elevata (da ca. 35 °C);
- un'umidità dell'aria elevata (come ad es. nei giorni estivi).

Il ventilatore si attiva sempre in automatico quando si accende il compressore.

**Consiglio:** Poiché i consumi energetici aumentano leggermente con DynaCool attivo , spegnere di nuovo la funzione DynaCool  in condizioni normali.



Se si apre lo sportello, la ventola si spegne temporaneamente per risparmiare energia.

## Attivare e disattivare DynaCool

- Premere il tasto sensore *OK* sul pannello comandi.

A display compare  (è selezionato il vano frigorifero).

- Premere *OK*.
- Con il tasto sensore < sfogliare fino ad arrivare al simbolo .
- Premere *OK*.

Con la funzione DynaCool  **attiva** compare un punto nell'angolo superiore del display .

- Con il tasto sensore > scorrere fino ad arrivare al valore desiderato della temperatura e premere *OK*.

## Conservare gli alimenti nel vano frigorifero

### Diverse aree di raffreddamento

Per la naturale circolazione dell'aria, nel vano frigorifero si creano aree di temperatura differenti.

L'aria fredda è più pesante e scende verso il basso del vano frigorifero. Utilizzare le diverse zone di raffreddamento per conservare gli alimenti.

Questo è un apparecchio di refrigerazione con raffreddamento dinamico, nel quale con la ventola attivata si imposta una temperatura uniforme. Le differenti zone di raffreddamento sono quindi meno identificabili.

### Area con temperatura più alta

L'area con la temperatura più alta nel vano frigorifero si trova in alto nella zona anteriore e nello sportello. Utilizzare quest'area per conservare burro e formaggio. Il burro non si indurisce e si può quindi spalmare facilmente; il sapore del formaggio rimane inalterato.

### Area con la temperatura più bassa

L'area con la temperatura più bassa nel vano frigorifero si trova direttamente sopra il cassetto DailyFresh e sulla parete posteriore.

Con un'impostazione della temperatura di 4 °C e una rispettiva igiene si ritarda la proliferazione dei batteri, ad es. salmonella e listeria, che possono causare gravi intossicazioni alimentari.

Utilizzare pertanto queste aree per conservare alimenti delicati e facilmente deperibili, come ad es.:

- pesce, carne, pollame
- insaccati, piatti pronti
- pietanze o pasticcini all'uovo o alla panna
- pasta fresca, impasti per torte, pizza o quiche
- formaggi e latticini non pastorizzati
- humus, creme spalmabili alle verdure, sostituti vegetali del formaggio fresco
- verdura precotta confezionata
- in generale tutti gli alimenti freschi (la cui data di scadenza si riferisce all'alimento conservato a una temperatura di almeno 4 °C)

**Consiglio:** Disporre gli alimenti in modo che non tocchino il pannello posteriore del vano frigorifero, altrimenti potrebbero attaccarsi al pannello posteriore.

### Conservare gli alimenti con o senza confezione?

Conservare gli alimenti nel vano frigorifero solo confezionati o ben coperti (nel cassetto DailyFresh vi sono eccezioni). In questo modo si evitano l'assorbimento di odori esterni, la disidratazione degli alimenti e la trasmissione di eventuali germi. Questo vale particolarmente nel caso di alimenti di origine animale. Accertarsi che soprattutto alimenti come carne cruda e pesce non siano a contatto con altri alimenti.

Con un'impostazione corretta della temperatura e la relativa igiene, è possibile allungare notevolmente la conservazione degli alimenti. Si evita quindi di gettare gli alimenti.

# Uso

## Alimenti ricchi di proteine

Attenzione: i cibi più ricchi di proteine si deteriorano più rapidamente. Questo vuol dire, per esempio, che i crostacei vanno a male più rapidamente del pesce mentre il pesce si conserva meno rispetto alla carne.

## Conservare alimenti nel cassetto DailyFresh

### Cassetto DailyFresh

Nel cassetto DailyFresh le condizioni di conservazione per frutta e verdura sono ottimali.

Nel cassetto DailyFresh è possibile regolare l'umidità contenuta in modo che possa corrispondere a quella degli alimenti conservati. Una maggiore umidità dell'aria fa sì che l'umidità contenuta negli alimenti venga conservata, impedendo una rapida disidratazione. La temperatura corrisponde all'incirca alla temperatura del vano frigorifero tradizionale.

Ricordarsi che il grado di freschezza dell'alimento è fondamentale per un buon risultato di conservazione.

### Modificare l'umidità dell'aria nel cassetto DailyFresh per frutta e verdura

Il livello di umidità dell'aria dipende sostanzialmente dal tipo e dalla quantità di alimenti conservati se non sono confezionati.

Nel caso di un carico ridotto, l'umidità dell'aria può risultare troppo bassa.

**Consiglio:** In tal caso conviene confezionare gli alimenti in imballaggi a tenuta ermetica.

### Selezionare l'umidità dell'aria non aumentata $\Delta$

Di serie l'umidità dell'aria è maggiore e la copertura degli scomparti è spinta verso il retro  $\Delta\Delta\Delta$ .

Modificare lo stato di serie solo se l'umidità dell'aria nel cassetto DailyFresh è troppo alta:

- Aprire il cassetto DailyFresh.

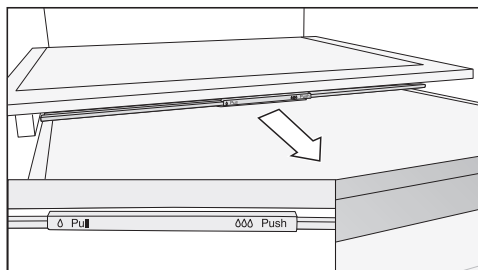

- Tirare la copertura verso di sé fino alla battuta d'arresto.

La copertura è aperta e l'umidità dell'aria cala  $\Delta$ .

### Selezionare l'umidità dell'aria aumentata $\Delta\Delta\Delta$

- Aprire il cassetto DailyFresh.

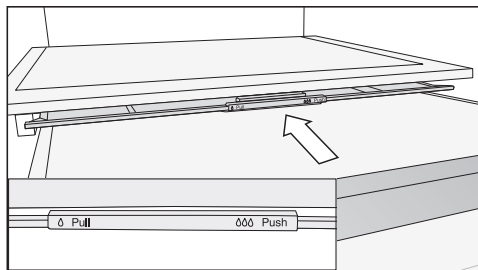

- Spostare verso il retro la copertura fino alla battuta d'arresto.

La copertura è chiusa e l'umidità dell'aria rimane nello scomparto  $\Delta\Delta\Delta$ .

## Congelare e conservare gli alimenti freschi

### Prima di sistemare gli alimenti

- Per una quantità superiore a 2 kg di alimenti freschi, 6 ore prima di introdurre gli alimenti attivare la funzione SuperFrost ❄️.
- Per una quantità ancora maggiore di alimenti, attivare la funzione SuperFrost ❄️ 24 ore prima di introdurre gli alimenti.

Gli alimenti già presenti accumulano così una riserva di freddo.

- Se si desidera congelare in casa alimenti, osservare che siano di ottima qualità e soprattutto freschi.

Tenere conto che determinati alimenti non sono adatti alla congelazione. Tra questi alcuni tipi di verdure che normalmente vengono consumate crude, come insalata o radicchio.

**Consiglio:** Per mantenere invariati il colore, il sapore e la vitamina C, scottare la verdura prima di congelarla. A tale scopo, immergere la verdura in porzioni per 2–3 min in acqua bollente. Scolarla e raffreddarla sotto l'acqua fredda. Infine farla sgocciolare.

### Disposizione degli alimenti

⚠️ Pericolo di danneggiamento a causa di un carico pesante.

Un carico troppo pesante può danneggiare il cassetto di congelazione/il ripiano in vetro.

Rispettare la quantità massima di carico:

cassetto di congelazione = 15 kg  
ripiano in vetro = 35 kg

Gli alimenti da congelare non devono toccare alimenti già congelati, altrimenti questi ultimi potrebbero scongelarsi.

- Le confezioni devono essere asciutte per evitare che congelando si attacchino.

Affinché gli alimenti si congelino rapidamente fino al nucleo, non superare le seguenti dimensioni delle confezioni:

- frutta e verdura max. 1 kg;
- carne max. 2,5 kg.

### – Piccole quantità da congelare

Sistemare gli alimenti da congelare nel cassetto più in alto.

- Per accelerare il processo di congelamento, stendere sul fondo del cassetto **superiore** i prodotti freschi da congelare ben distanziati tra loro.

### – VarioRoom: introdurre la quantità massima di alimenti da congelare (v. targhetta dati)

Se le fessure di ventilazione sono coperte, la potenza di raffreddamento si riduce e aumentano i consumi di energia elettrica.

Quando si introducono i surgelati fare attenzione a non coprire le fessure di ventilazione.

**Consiglio:** È possibile aumentare in modo flessibile lo spazio del vano congelatore. Se si devono congelare alimenti voluminosi, ad es. un tacchino o selvaggina, è possibile rimuovere i ripiani in vetro tra i cassette di congelazione.

- Estrarre i cassette di congelazione superiori.

## Uso

---

- Disporre gli alimenti da congelare separatamente sui ripiani in vetro superiori, affinché possano congelare rapidamente.

Dopo che i prodotti sono congelati:

- disattivare la funzione SuperFrost ❄️;
- disporre gli alimenti surgelati nei cassette di congelazione e reinserire i cassettei.

### **Raffreddare rapidamente le bevande**

Per raffreddare rapidamente le bevande nel vano frigorifero attivare la funzione SuperFrost ❄️.

Se si desidera raffreddare una grande quantità di bevande oppure se si desidera raffreddare le bevande anche nel vano congelatore, selezionare la funzione Modalità Party 🍷 nella modalità Impostazioni ⚙️.

Mettere le bottiglie da raffreddare rapidamente nel vano congelatore e toglierle **al più tardi un'ora dopo**. Le bottiglie possono scoppiare.

### **Preparare cubetti di ghiaccio**

- Riempire la vaschetta del ghiaccio per 3/4 con acqua e posizionarla sul fondo di un cassetto.
- Se la vaschetta si attacca, per staccarla servirsi di un oggetto smussato, ad esempio il manico di un cucchiaio.

**Consiglio:** Per togliere i cubetti di ghiaccio, mettere brevemente la vaschetta sotto l'acqua corrente.

### Spiegazioni delle rispettive impostazioni



Di seguito vengono descritte le impostazioni che necessitano di altre spiegazioni.



Mentre è attiva la modalità impostazioni , l'allarme sportello o altre segnalazioni vengono disattivati automaticamente.



### Modalità Party

La funzione Modalità Party  è indicata soprattutto per raffreddare o congelare rapidamente grandi quantità di alimenti freschi o bevande e per ottenere cubetti di ghiaccio.

**Consiglio:** Accendere la funzione Modalità Party  ca. 4 ore prima di introdurre alimenti e bevande.

Con la modalità Party  attiva, si attivano in automatico le funzioni DynaCool , SuperFreddo e SuperFrost .

La modalità Party  non può essere attivata se il vano frigorifero è spento o se è attivata la modalità Holiday .

La funzione Modalità Party  si disattiva in automatico dopo ca. 24 ore. Tuttavia è possibile disattivare preventivamente la funzione Modalità Party  in qualsiasi momento.

### Modalità Holiday

La funzione Modalità Holiday  si raccomanda se ad es. durante le ferie non si desidera spegnere completamente il vano frigorifero o se non è necessaria una potenza di raffreddamento elevata.

La modalità Holiday  accesa viene visualizzata sul display di avvio.

Il vano frigorifero viene regolato a una temperatura di 15 °C. Il vano frigorifero può quindi rimanere in funzione a risparmio energetico.

Il vano congelatore rimane acceso alla temperatura precedentemente impostata.

Con questa temperatura media del vano frigorifero, alimenti non facilmente deperibili possono rimanere ancora per breve tempo nell'apparecchio. Il consumo energetico è più basso rispetto al funzionamento normale.

Allo stesso modo non si formano odori né muffa, come nel caso in cui si spenga il vano frigorifero e lo sportello rimanga chiuso.

 **Rischi per la salute derivanti dal deperimento degli alimenti.**

Per una temperatura costantemente superiore a 4 °C all'interno del vano frigorifero, possono essere pregiudicati la durata e la qualità degli alimenti.



Attivare la funzione modalità Holiday  sempre solo per un tempo limitato.

Durante questo periodo non conservare alimenti delicati e che possono deteriorarsi facilmente come frutta, verdura, pesce, carne e prodotti caseari.

## Effettuare altre impostazioni

### Attivare la funzione di blocco /

La funzione di blocco  attiva protegge dallo spegnimento indesiderato dell'apparecchio e da eventuali regolazioni indesiderate da persone non autorizzate ad es. bambini.

- Con il tasto sensore < o > scorrere nella modalità Impostazioni  fino ad arrivare al simbolo .

- Premere OK.

Con la funzione di blocco  attiva compare un punto nell'angolo superiore del display \*.

- Chiudere lo sportello. Solo allora la funzione di blocco è attiva .

### Disattivare brevemente la funzione di blocco /

Se ad es. si desidera modificare la temperatura, è possibile disattivare brevemente la funzione di blocco:

- Premere OK.

Sul display compare .

- Sfiocare il tasto sensore OK per circa 6 secondi.

A display compare  (è selezionato il vano frigorifero).

- Modificare se necessario la zona temperatura selezionata con i tasti sensore < e >.

- Premere OK.

- Effettuare adesso le impostazioni desiderate.

- Premere OK.

Chiudendo lo sportello dell'apparecchio, si riattiva la funzione di blocco .

### Disattivare completamente la funzione di blocco /

- Premere OK.

Sul display compare .

- Sfiocare il tasto sensore OK per circa 6 secondi.

A display compare  (è selezionato il vano frigorifero).

- Con il tasto sensore < o > scorrere fino ad arrivare al simbolo .

- Premere OK.

- Con il tasto sensore < o > scorrere fino ad arrivare al simbolo .

- Premere OK.

Se la funzione di blocco disattivata, sul display si accende .

### Modalità Shabbat

Per rispettare le tradizioni religiose, l'apparecchio per il freddo è dotato della modalità Shabbat.

La modalità Shabbat attiva  viene visualizzata dapprima sul display di avvio.

Dopo 3 secondi il display si spegne.

Mentre la modalità Shabbat  è attiva, non è possibile effettuare impostazioni sull'apparecchio.

Controllare che tutti gli sportelli siano ben chiusi dato che i segnali di allarme acustici e ottici sono disattivati.

La funzione modalità Shabbat  viene disattivata automaticamente dopo ca. 80 ore.

Con la modalità Shabbat attiva , si disattivano:

## Effettuare altre impostazioni

- la luce interna all'apertura dello sportello,
- tutti i segnali acustici e ottici,
- l'indicatore di temperatura,
- una connessione WLAN attiva.



Tutte le altre funzioni attivate precedentemente rimangono attive.

 Rischi per la salute derivanti dal deperimento degli alimenti.



Poiché una possibile interruzione di corrente non viene visualizzata in modalità Sabbat , gli alimenti potrebbero essere esposti a temperature aumentate per un determinato lasso di tempo. In questo modo, la durata di conservazione degli alimenti si riduce.

Se durante la modalità Sabbat  si verifica un'interruzione di corrente, controllare la qualità degli alimenti.

### Accendere la modalità Sabbat

- Con il tasto sensore < o > scorrere nella modalità Impostazioni  fino ad arrivare al simbolo .

- Premere OK.

Con la funzione Sabbat  attiva compare un punto nell'angolo superiore del display .

Dopo 3 secondi il display si spegne.



- Chiudere lo sportello.

### Disattivare la modalità Sabbat

- Premere il tasto sensore OK.

Sul display compare .

- Premere OK.



Con la funzione Sabbat  attiva compare un punto  nell'angolo superiore del display.

- Premere OK.

Con la funzione Sabbat  disattivata si spegne il punto nell'angolo superiore del display.

### Modificare l'intervallo fino all'attivazione dell'allarme sportello

È possibile impostare con quale velocità l'allarme sportello deve suonare dopo l'apertura dello sportello dell'apparecchio.

- Con il tasto sensore < o > scorrere nella modalità Impostazioni  fino ad arrivare al simbolo .

- Premere OK.

- Con i tasti sensore < e > selezionare l'intervallo di tempo desiderato tra 30 secondi e 3 minuti: 30 secondi.

- Premere OK.

# Effettuare altre impostazioni

## Collegamento in rete

L'apparecchio per il freddo è dotato di un modulo WLAN integrato. Il modulo WLAN consente la connessione alla propria rete domestica e l'uso dell'app Miele su un dispositivo mobile.

Una volta collegato alla WLAN per la prima volta, l'apparecchio per il freddo si connette automaticamente ogni volta che viene riacceso.

Accertarsi che sul luogo di installazione dell'apparecchio per il freddo il segnale della rete WLAN sia sufficientemente forte.

Collegando l'apparecchio alla rete WLAN, aumentano i consumi energetici, anche se l'apparecchio è spento.

## Opzioni smart tramite l'app Miele\*

Il collegamento in rete tramite l'app Miele permette di accedere a numerose opzioni smart, tra cui:

- Visualizzazione delle informazioni di stato
- Utilizzo di ulteriori funzioni utili
- Mantenere l'apparecchio per il freddo allo stato di sviluppo Miele più recente tramite update del software

Maggiori informazioni sulle opzioni smart sono disponibili sul sito web Miele, nello Apple App Store® o su Google Play Store™.

\* Offerta digitale aggiuntiva di Miele & Cie. KG. La gamma di funzioni può variare a seconda del modello e del paese. Per i prodotti e i servizi digitali di Miele nell'app Miele è richiesto il consenso alle Condizioni generali e all'Informativa sulla protezione dei dati. Miele si riserva il diritto di modificare o cessare le offerte digitali in qualsiasi momento.

## Eeguire il collegamento in rete per la prima volta

- Toccare *OK*.

Sul display compare .

- Con il tasto sensore < o > scorrere fino ad arrivare al simbolo .

- Toccare *OK*.

- Con il tasto sensore < o > scorrere fino ad arrivare al simbolo .

- Toccare *OK*.

- Con i tasti sensore < e > selezionare il metodo di connessione desiderato (APP o WPS).

- Toccare *OK*.

- **Per uscire dalla modalità Impostazioni** , con il tasto sensore < o > scorrere fino ad arrivare al simbolo .

- Toccare *OK*.

- Con il tasto sensore < o > scorrere fino ad arrivare al simbolo  e premere *OK*.

Dopo la connessione, a display compare .

Se non è stato possibile stabilire la connessione, compare .

Riavviare il procedimento.

### Disattivare la connessione WLAN

- Premere *OK*.

Sul display compare .



- Con il tasto sensore < o > scorrere fino ad arrivare al simbolo .

- Premere *OK*.

- Con il tasto sensore < o > scorrere fino ad arrivare al simbolo .

- Premere *OK*.

Con WLAN disattivata, a display compare il simbolo .

- **Per uscire dalla modalità Impostazioni** , con il tasto sensore < o > scorrere fino ad arrivare al simbolo .

- Premere *OK*.

- Con il tasto sensore < o > scorrere fino ad arrivare al simbolo  e premere *OK*.

### Attivare la connessione WLAN

- Premere *OK*.

Sul display compare .

- Con il tasto sensore < o > scorrere fino ad arrivare al simbolo .

- Premere *OK*.

- Con il tasto sensore < o > scorrere fino ad arrivare al simbolo .

- Premere *OK*.

- Con il tasto sensore < o > scorrere fino ad arrivare al simbolo  e premere *OK*.

Con WLAN attivata compaiono il simbolo  e un punto • nell'angolo superiore del display.

- **Per uscire dalla modalità Impostazioni** , con il tasto sensore < o > scorrere fino ad arrivare al simbolo .

- Premere *OK*.

- Con il tasto sensore < o > scorrere fino ad arrivare al simbolo  e premere *OK*.

Se la connessione WLAN è attiva, sul display compare il simbolo .

### Resetare la configurazione di rete

- Premere *OK*.

Sul display compare .

- Con il tasto sensore < o > scorrere fino ad arrivare al simbolo .

- Premere *OK*.

- Con il tasto sensore < o > scorrere fino ad arrivare al simbolo .



- Premere *OK*.

- Con il tasto sensore > sfogliare fino ad arrivare al simbolo .

- Premere *OK*.

- Con il tasto sensore > sfogliare fino ad arrivare al simbolo X.

- Premere *OK*.

- **Per uscire dalla modalità Impostazioni** , con il tasto sensore < o > scorrere fino ad arrivare al simbolo .

- Premere *OK*.

- Con il tasto sensore < o > scorrere fino ad arrivare al simbolo  e premere *OK*.



Tutte le impostazioni effettuate e i valori immessi per Miele@home vengono resettati.

La connessione WLAN è stata disattivata,  si spegne sul display.

## Effettuare altre impostazioni

### Modificare il volume dei segnali acustici /



È possibile modificare il volume dei segnali acustici (p.es. con un allarme temperatura o una segnalazione di guasto). Oppure è possibile disattivare i segnali acustici se disturbano.

- Con il tasto sensore < o > scorrere nella modalità Impostazioni  fino ad arrivare al simbolo .
- Premere OK.
- Con i tasti sensore < e > selezionare il volume desiderato dei segnali acustici e dell'allarme.
- Premere OK.

Con i segnali acustici spenti compare .

### Modificare la luminosità del display

È possibile adeguare la luminosità del display alle condizioni di luminosità dell'ambiente.

- Con il tasto sensore < o > scorrere nella modalità Impostazioni  fino ad arrivare al simbolo .
- Premere OK.
- Con i tasti sensore < e > selezionare la luminosità desiderata del display.
- Premere OK.



### Disattivare la modalità fiera

La modalità fiera  consente di presentare l'apparecchio senza attivare il raffreddamento. Per un uso domestico tale funzione non ha alcun utilizzo.

Se di serie è stata attivata la modalità fiera, dopo l'accensione dell'apparecchio di refrigerazione, a display compare .

- Sfiocare il tasto sensore OK sul pannello comandi.



A display compare dapprima Miele, poi la schermata di avvio.

- Premere OK.
- Con il tasto sensore < o > scorrere nella modalità Impostazioni  fino ad arrivare al simbolo .
- Premere OK.

Dopo aver spento la modalità fiera , l'apparecchio si spegne e deve essere ir-acceso.

### Ripristinare le impostazioni di serie

Tutte le impostazioni dell'apparecchio vengono ripristinate allo stato di fornitura (impostazioni v. cap. "Descrizione apparecchio").

- Con il tasto sensore < o > scorrere nella modalità Impostazioni  fino ad arrivare al simbolo .
- Premere OK.
- Con il tasto sensore > sfogliare fino ad arrivare al simbolo .
- Premere OK.

L'apparecchio si spegne e deve essere riacceso.



### Informazioni

Sul display vengono visualizzati i dati dell'apparecchio (identificativo del modello e numero di fabbricazione).

Tenere pronti questi dati dell'apparecchio:

- per connettere l'apparecchio alla rete WLAN (v. cap. "Altre impostazioni", par. "Miele@home") (a seconda del modello);
- per segnalare un guasto all'assistenza tecnica Miele (v. cap. "Assistenza tecnica");
- per la richiesta di informazioni alla banca dati EPREL (v. cap. "Assistenza tecnica").

### Spia di sostituzione dei filtri a carbone attivo



Dopo l'applicazione del filtro a carbone attivo (accessori acquistabili) deve essere dapprima attivata la spia di sostituzione del filtro  nella modalità Impostazioni .

La spia di sostituzione del filtro a carbone attivo  a display ricorda ogni 6 mesi che il filtro deve essere sostituito (v. cap. "Pulizia e manutenzione", voce "Sostituire filtro a carbone attivo").

### Modalità di pulizia

La modalità di pulizia  facilita la pulizia del vano frigorifero (v. cap. "Pulizia e manutenzione"). La luce interna rimane accesa, sebbene il vano frigorifero sia spento. I segnali acustico e ottico si spengono.

La modalità di pulizia attiva  viene visualizzata sul display di avvio.

Dopo la pulizia deve essere spenta la modalità di pulizia . Se lo sportello dell'apparecchio rimane chiuso per più di 10 minuti, la modalità di pulizia  si disattiva in automatico.

## Manutenzione e pulizia

Non rimuovere la targhetta dati all'interno dell'apparecchio per il freddo. Sarà necessario consultarla in caso di guasti.

Accertarsi che l'acqua non penetri nei componenti elettrici o nell'illuminazione.

 Pericolo di danneggiamento a causa della penetrazione di umidità.

Il vapore di una macchina a vapore può danneggiare la plastica e i componenti elettrici.

Non utilizzare macchine a vapore per la pulizia dell'apparecchio per il freddo.

### Sbrinare

#### Vano frigorifero e cassetto DailyFresh

Il vano frigorifero e il cassetto DailyFresh si sbrinano in automatico.

Mentre il compressore è in funzione, sulla parete posteriore del vano frigorifero si possono formare a seconda delle funzioni brina e goccioline di acqua. Non eliminare brina e goccioline d'acqua.

L'acqua di sbrinamento scorre in una canaletta di raccolta e attraverso un foro di scolo nel sistema di evaporazione sul retro dell'apparecchio. Mediante il calore del compressore l'acqua di sbrinamento evapora in automatico.

#### Vano congelatore

L'apparecchio per il freddo è dotato di sistema "NoFrost", grazie al quale il vano congelatore si sbrina automaticamente.

### Indicazioni sui prodotti detergenti

All'interno dell'apparecchio utilizzare solo prodotti per la pulizia che non possano compromettere gli alimenti.

Per evitare di danneggiare le superfici, per pulire **evitare** di usare



- detergenti contenenti soda, ammoniaca, acidi o cloruri;
- prodotti anticalcare;
- detergenti abrasivi, (ad es. polveri o latte abrasivi, pietre di pulizia);
- detergenti contenenti solventi;
- prodotti per pulire l'acciaio inossidabile;
- detersivo per lavastoviglie;
- spray per forno;
- detergenti per vetro;
- spugne dure abrasive e spazzole (ad es. spugne per i piatti);
- gomme cancella-sporco;
- raschietti in metallo affilati.



Per la pulizia si consiglia di usare acqua tiepida con un po' di detersivo per piatti.

## Operazioni preliminari per la pulizia dell'apparecchio

### Pulire solo il vano frigorifero:

Attivare la modalità di pulizia . Il raffreddamento nel vano frigorifero è disattivo, la luce interna invece rimane accesa.

- Con il tasto sensore < o > scorrere nella modalità Impostazioni  fino ad arrivare al simbolo .
- Toccare OK.

Con la modalità di pulizia attivata , appare un punto nell'angolo superiore del display .

Sul display di avvio si visualizza la modalità di pulizia  attivata.

- Togliere gli alimenti dal vano frigorifero e conservarli in un luogo fresco.
- Per la pulizia, estrarre gli accessori che si possono togliere (v. voce "Rimuovere, smontare e pulire gli accessori").

### Pulire il vano congelatore/l'intero apparecchio:

- Spegnere l'apparecchio per il freddo.

Sul display compare  e il raffreddamento è spento.

- Togliere gli alimenti dal vano congelatore/dall'apparecchio e conservarli in un luogo fresco.
- Per la pulizia, estrarre gli accessori che si possono togliere (v. voce "Rimuovere, smontare e pulire gli accessori").

### Pulire il vano interno

Pulire regolarmente l'apparecchio, almeno una volta al mese.

Se lo sporco agisce a lungo, in determinate circostanze diventa impossibile eliminarlo.

Le superfici potrebbero cambiare colore o alterarsi.

Rimuovere subito eventuali residui di sporco.

- Pulire il **vano interno** con un panno di spugna pulito, acqua tiepida e un po' di detersivo per piatti.
- Sciacquare a fondo le superfici e asciugarle bene con un panno.
- Pulire la canaletta e il foro di scolo dell'acqua di sbrinamento con un bastoncino o qualcosa di simile.
- Per aerare sufficientemente l'apparecchio per il freddo ed evitare la formazione di cattivi odori, lasciarlo aperto ancora per un po'.

### Pulire gli accessori a mano o in lavastoviglie

I seguenti pezzi devono essere esclusivamente lavati **a mano**:

- i listelli decorativi in tonalità acciaio inox
- ripiano con parte serigrafata;
- il ripiano portabottiglie variabile (accessorio su richiesta);
- tutti i cassetti e coperture degli scomparti (presenti a seconda del modello);
- box (disponibile come accessorio acquistabile);

I seguenti componenti sono **adatti al lavaggio in lavastoviglie**:

## Manutenzione e pulizia

 Pericolo di danneggiare l'apparecchio a causa delle temperature troppo elevate in lavastoviglie.

Alcune parti dell'apparecchio possono diventare inutilizzabili o ad es. deformarsi con il lavaggio in lavastoviglie a una temperatura superiore a 55 °C.

Per le parti lavabili in lavastoviglie, selezionare esclusivamente programmi con temperatura max. di 55 °C.

A contatto con coloranti naturali contenuti ad es. nelle carote, nei pomodori e nel ketchup, le parti in plastica si possono decolorare in lavastoviglie. Questa decolorazione non pregiudica la stabilità dei pezzi.

- fissabottiglie, portauova, vaschetta del ghiaccio;
- i balconcini e le mensole per bottiglie nello sportello dell'apparecchio (senza listello decorativo in tonalità acciaio inox)
- gli adattatori per il ripiano diviso in due parti
- ripiani (senza listelli e senza parte serigrafata);
- i ripiani in vetro (senza listelli di protezione)
- supporto per i filtri a carbone attivo (disponibile come accessorio acquistabile).

### Rimuovere e smontare gli accessori per la pulizia

#### Smontare i balconcini/la mensola per bottiglie

Togliere i listelli decorativi in tonalità acciaio inox prima di pulire il balconcino/la mensola per bottiglie in lavastoviglie.

Per rimuovere il listello decorativo, procedere come segue:

- appoggiare il balconcino/la mensola per bottiglie sul piano di lavoro.
- Rimuovere il listello decorativo partendo da un lato.
- Al termine della pulizia fissare il listello decorativo di nuovo al balconcino/alla mensola per bottiglie.

#### Smontare il ripiano di appoggio

Prima di pulire i ripiani, asportare i listelli in plastica e il listello di protezione posteriore. Procedere come segue.

- Dopo aver tolto di sede il ripiano, metterlo sul piano di lavoro appoggiandolo su un canovaccio.

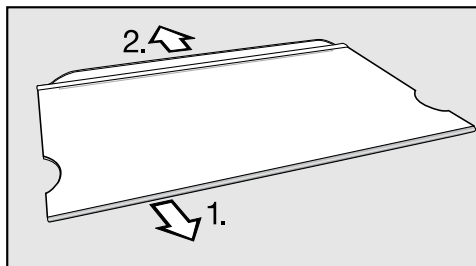

- Togliere dal ripiano il listello in plastica cominciando da una parte.
- Togliere il listello di protezione.
- Dopo i lavori di pulizia, rimettere al suo posto il listello in plastica e il listello di protezione.

## Scomporre il ripiano diviso in due parti

Prima della pulizia del ripiano, rimuovere il listello decorativo e quello di protezione. Procedere come segue:

- Appoggiare i ripiani su una base morbida (ad es. uno strofinaccio) sul piano di lavoro.
- Rimuovere il listello decorativo partendo da un lato.
- Rimuovere il listello di protezione partendo da un lato.
- Togliere i due adattatori a sinistra e a destra dalle guide.
- Dopo la pulizia inserire i due adattatori all'altezza desiderata a sinistra e a destra sulle guide.
- Riposizionare il listello decorativo e il listello di protezione sul rispettivo ripiano.

## Togliere i cassetti del vano frigorifero

- Estrarre il cassetto a metà.

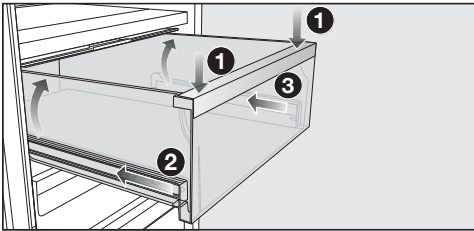

- Premere il cassetto frontalmente verso il basso ①, finché non si solleva sul retro. Tenere premuto il cassetto verso il basso.
- Inserire quindi con cautela la guida di sinistra ② e poi quella di destra ③ di circa 2 cm.

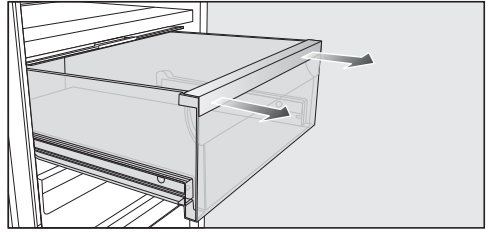

- Tirare con forza il cassetto in avanti con entrambe le mani.

Infine, reinserire le guide telescopiche in modo da evitare danni.

## Inserire i cassetti

- Far rientrare completamente le guide telescopiche e appoggiarvi il cassetto.
- Spingere il cassetto nell'apparecchio per il freddo fino alla battuta di arresto.

## Togliere la copertura degli scomparti

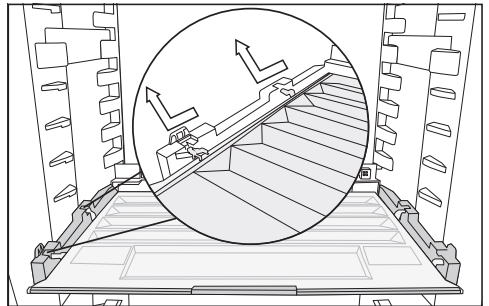

- Sollevare la copertura nella parte anteriore ed estrarla.
- Dopo la pulizia, reinserirla.

## Togliere i cassetti e i ripiani in vetro del vano congelatore

- Estrarre il cassetto e sollevarlo leggermente nella parte anteriore.
- Estrarre il ripiano in vetro e sollevarlo leggermente nella parte anteriore.

## Manutenzione e pulizia

### Inserire i ripiani in vetro e i cassetti nel vano congelatore

- Posare il ripiano in vetro inclinandolo sulle guide.
- Introdurre il ripiano in vetro, abbassandolo.
- Posare il cassetto obliquo sulle guide.
- Introdurre il cassetto, abbassandolo.

### Sostituire i filtri Active AirClean (filtri antiodori)

I nuovi filtri Active AirClean sono disponibili presso l'assistenza tecnica Miele, il rivenditore specializzato oppure sul sito Miele.

- Rimuovere il supporto per i filtri antiodori dal ripiano di appoggio tirandolo verso l'alto.

I filtri a carbone attivo impiegati non devono toccare la parete posteriore dell'apparecchio, perché a causa dell'umidità potrebbero incollarsi a quest'ultima.

Inserire i nuovi filtri a carbone attivo il più a fondo possibile nel supporto, di modo che non sporgano dal bordo del supporto.

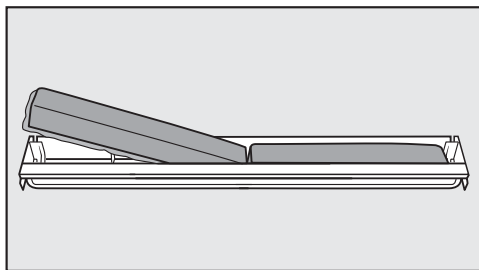

- Estrarre entrambi i filtri antiodori e inserire i nuovi filtri con il bordo circolare verso il basso nel supporto.

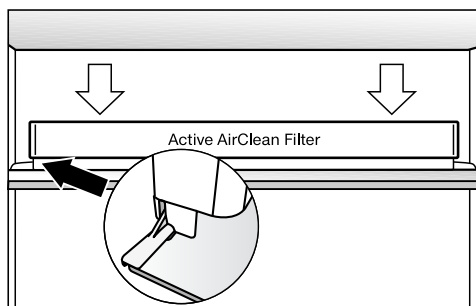

- Applicare la sede del filtro centralmente sul listello posteriore di un ripiano a piacere affinché si agganci.

### Confermare la sostituzione del filtro Active AirClean

- Toccare OK.

Il simbolo  si spegne e il contatore viene resettato.

### Pulire il pannello frontale e le pareti laterali

Se si aspetta troppo a lungo, può succedere che non si potranno più eliminare i residui di sporco. Le superfici potrebbero cambiare colore o alterarsi.

Rimuovere subito lo sporco dal pannello frontale e dalle pareti laterali.

Tutte le superfici si graffiano facilmente e possono rimanere macchiate o alterarsi se si usano prodotti per le pulizie non adeguati.

Leggere le informazioni riportate all'inizio del presente capitolo "Indicazioni sui prodotti per le pulizie".

- Pulire le superfici con una spugna pulita, poco detersivo per i piatti e acqua calda. Per la pulizia è adatto anche un panno in microfibra leggermente inumidito senza detersivo.
- Sciacquare a fondo le superfici e asciugarle bene con uno straccio morbido.

## Pannello frontale in CleanSteel (edt/cs)

 Pericolo di danneggiamento a causa di una pulizia errata. Il rivestimento delle superfici si danneggia. Non trattare questa superficie **con prodotti specifici per l'acciaio inossidabile**.

Il pannello frontale dell'apparecchio è dotato di un rivestimento pregiato. Protegge dallo sporco e ne facilita la pulizia.

## Pulire la guarnizione dello sportello

 Pericolo di danneggiamento a causa di una pulizia errata. La guarnizione dello sportello trattata con oli o grassi può diventare porosa. Non trattare la guarnizione dello sportello con oli o grassi.

- Pulire regolarmente la guarnizione con acqua pulita e asciugarla bene con un panno.

## Pulire le aperture di aerazione e sfiato

- Pulire con regolarità le aperture di ventilazione servendosi di un pennello o dell'aspirapolvere (utilizzare ad es. il pennello per mobili per aspirapolvere Miele).

## Dopo la pulizia

- Sistemare tutte le parti nell'apparecchio per il freddo.
- Riaccendere l'apparecchio per il freddo.
- Se necessario, disattivare nuovamente la modalità di pulizia  del vano frigorifero.
- Attivare brevemente la funzione SuperFrost  per far scendere rapidamente la temperatura nel vano congelatore.
- Attivare per un po' la funzione SuperFreddo  per abbassare più in fretta la temperatura del vano frigorifero.
- Reintrodurre gli alimenti nel vano frigorifero.
- Appena la temperatura del vano congelatore è sufficientemente bassa, sistemarvi i cassetti di congelazione con gli alimenti surgelati.
- Disattivare la funzione SuperCool  quando gli alimenti oppure le bevande raggiungono una temperatura sufficientemente bassa.
- Disattivare la funzione SuperFrost  appena il vano congelatore ha raggiunto una temperatura costante di almeno -18 °C.
- Chiudere gli sportelli.

## Risoluzione dei problemi

La maggior parte dei guasti può essere risolta in autonomia. In molti casi si può risparmiare tempo e denaro senza bisogno di rivolgersi all'assistenza tecnica.

Accedere al sito [www.miele.ch/it/support/customer-assistance](http://www.miele.ch/it/support/customer-assistance) per informazioni sulla risoluzione autonoma dei guasti.



Laddove possibile non aprire l'apparecchio fino alla rimozione del guasto per limitare al minimo la perdita di refrigerazione.

### Problemi generali con l'apparecchio

Anomalia	Causa e intervento
<b>L'apparecchio per il freddo non raffredda.</b>	L'apparecchio per il freddo non è acceso. ■ Accendere l'apparecchio per il freddo.
	La spina non è inserita correttamente nella presa o la spina dell'apparecchio non è inserita correttamente nella presa dell'apparecchio. ■ Inserire la spina nella presa elettrica e la spina dell'apparecchio nella presa dell'apparecchio.
	L'interruttore principale dell'impianto elettrico di casa è scattato. L'apparecchio per il freddo, la tensione di rete o un altro apparecchio potrebbero essere difettosi. ■ Rivolgersi a un elettricista qualificato o all'assistenza tecnica.
<b>Il compressore resta in funzione.</b>	Non si tratta di un errore. Per risparmiare energia, il compressore funziona a un numero di giri inferiore se non deve raffreddare l'apparecchio. In questo modo la durata di funzionamento aumenta.
<b>Il compressore si attiva più frequentemente e più a lungo, la temperatura interna dell'apparecchio per il freddo è troppo bassa.</b>	Gli sportelli dell'apparecchio sono stati aperti di frequente. Oppure sono stati conservati grandi quantitativi di alimenti. ■ Aprire quindi gli sportelli solo se indispensabile e per il più breve tempo possibile.
	Gli sportelli dell'apparecchio non si chiudono completamente. La temperatura all'interno dell'apparecchio per il freddo si abbassa.





## Risoluzione dei problemi

Anomalia	Causa e intervento
	<ul style="list-style-type: none"><li>■ Controllare la posizione degli sportelli dell'apparecchio e, se necessario, regolare gli sportelli con le viti delle cerniere.</li></ul> <p data-bbox="400 308 1042 427">Gli sportelli non sono chiusi correttamente. Qualora si fosse già formato uno spesso strato di ghiaccio, si riduce la potenza refrigerante e aumentano i consumi energetici.</p> <ul style="list-style-type: none"><li>■ Chiudere sempre completamente gli sportelli dell'apparecchio.</li><li>■ Se necessario, sbrinare l'apparecchio per il freddo e pulirlo.</li></ul> <p data-bbox="400 568 1042 655">La temperatura circostante è troppo elevata. Più è alta la temperatura circostante, più a lungo rimane in funzione il compressore.</p> <ul style="list-style-type: none"><li>■ Attenersi alle indicazioni del cap. "Installazione", voce "Luogo di installazione".</li></ul> <p data-bbox="400 738 1031 794">Le aperture di ventilazione sono ostruite o impolverate.</p> <ul style="list-style-type: none"><li>■ Non coprire le aperture di ventilazione.</li><li>■ Togliere regolarmente la polvere dalle aperture di ventilazione.</li></ul> <p data-bbox="400 911 1042 999">Per gli elettrodomestici da incasso: l'apparecchio per il freddo non è stato incassato correttamente nella nicchia.</p> <ul style="list-style-type: none"><li>■ Montare l'apparecchio in base alle istruzioni di montaggio.</li></ul>





## Risoluzione dei problemi

Anomalia	Causa e intervento
<b>La temperatura nell'apparecchio per il freddo è troppo bassa.</b>	<p>È stata impostata una temperatura troppo bassa nell'apparecchio per il freddo.</p> <ul style="list-style-type: none"> <li>■ Correggere l'impostazione della temperatura.</li> </ul>
	<p>È stata inserita una grande quantità di alimenti in una sola volta.</p> <ul style="list-style-type: none"> <li>■ Seguire le istruzioni riportate nel cap. "Uso", voce "Congelamento e conservazione degli alimenti freschi".</li> </ul>
	<p>La funzione SuperFreddo ❄️ è ancora attiva.</p> <ul style="list-style-type: none"> <li>■ Per risparmiare energia elettrica, disattivare preventivamente la funzione SuperFreddo ❄️.</li> </ul>
	<p>La funzione SuperFrost ❄️ è ancora attiva.</p> <ul style="list-style-type: none"> <li>■ Per risparmiare energia elettrica, disattivare preventivamente la funzione SuperFrost ❄️.</li> </ul>
<b>La temperatura nell'apparecchio per il freddo è troppo alta. Gli alimenti surgelati (a seconda del modello) potrebbero scongelarsi.</b>	<p>Non si tratta di un errore. La temperatura impostata è troppo alta.</p> <ul style="list-style-type: none"> <li>■ Correggere l'impostazione della temperatura.</li> <li>■ Controllare ancora la temperatura dopo 24 ore.</li> </ul>
	<p>Non è stata raggiunta la temperatura circostante impostata per l'apparecchio per il freddo. Il compressore si attiva più raramente se la temperatura circostante è troppo bassa. La temperatura all'interno dell'apparecchio per il freddo aumenta.</p> <ul style="list-style-type: none"> <li>■ Attenersi alle indicazioni del cap. "Installazione", voce "Luogo di installazione".</li> <li>■ Aumentare la temperatura circostante.</li> </ul>
<b>L'apparecchio è ricoperto di brina/ghiaccio oppure all'interno si forma acqua di condensa. Lo sportello non si chiude correttamente.</b>	<p>La guarnizione dello sportello è fuoriuscita dalla scanalatura.</p> <ul style="list-style-type: none"> <li>■ Verificare che la guarnizione sportello si trovi correttamente nella scanalatura.</li> </ul>
	<p>La guarnizione dello sportello è danneggiata.</p> <ul style="list-style-type: none"> <li>■ Controllare se la guarnizione dello sportello è danneggiata.</li> </ul>
<b>La guarnizione dello sportello è danneggiata o deve essere sostituita.</b>	<p>Si può sostituire la guarnizione sportello senza attrezzi.</p> <ul style="list-style-type: none"> <li>■ Sostituire la guarnizione sportello. L'accessorio è reperibile presso i rivenditori specializzati o presso il servizio di assistenza tecnica.</li> </ul>













## Risoluzione dei problemi

Anomalia	Causa e intervento
I prodotti surgelati si sono attaccati formando un blocco unico.	Le confezioni dei surgelati non erano asciutte al momento di metterle nel congelatore. <ul style="list-style-type: none"> <li>■ Separare le diverse confezioni servendosi di un oggetto smussato, ad es. il manico di un cucchiaino.</li> </ul>
Non viene attivato nessun segnale acustico sebbene lo sportello sia aperto da lungo tempo.	Non si tratta di un guasto. L'allarme nella modalità Impostazioni è stato spento. Se si desidera di nuovo attivare l'allarme acustico: <ul style="list-style-type: none"> <li>■ Premere <i>OK</i>.</li> </ul> Sul display compare  . <ul style="list-style-type: none"> <li>■ Con il tasto sensore &lt; o &gt; scorrere fino ad arrivare al simbolo .</li> <li>■ Premere <i>OK</i>.</li> <li>■ Con il tasto sensore &lt; o &gt; scorrere fino ad arrivare al simbolo .</li> <li>■ Premere <i>OK</i>.</li> <li>■ Con i tasti sensore &lt; e &gt; selezionare il volume desiderato dei segnali acustici e dell'allarme.</li> <li>■ Premere <i>OK</i>.</li> </ul> Con i segnali acustici e l'allarme attivi, compare  .









### Indicazioni nel display

Segnalazione	Causa e intervento
A display si accende  , il frigorifero non raffredda, tuttavia sia i comandi che la luce interna funzionano.	La modalità fiera è attivata. <ul style="list-style-type: none"> <li>■ Premere <i>OK</i>.</li> </ul> A display compare dapprima Miele, poi la schermata di avvio. <ul style="list-style-type: none"> <li>■ Premere <i>OK</i>.</li> <li>■ Con il tasto sensore &lt; o &gt; scorrere nella modalità Impostazioni  fino ad arrivare al simbolo .</li> <li>■ Premere <i>OK</i>.</li> </ul> Dopo aver spento la modalità fiera  , l'apparecchio si spegne e deve essere riacceso.



## Risoluzione dei problemi

Segnalazione	Causa e intervento
<p><b>Nel display  si illuminano e i comandi dell'apparecchio non funzionano.</b></p>	<p>La funzione di pulizia è ancora accesa.</p> <ul style="list-style-type: none"> <li>■ Spegnerne la funzione di pulizia, premendo sul pannello comandi il tasto sensore <i>OK</i>.</li> </ul> <p>Sul display compare .</p> <ul style="list-style-type: none"> <li>■ Premere <i>OK</i>.</li> </ul> <p>Con la modalità pulizia  spenta, si spegne il punto nell'angolo superiore del display.</p> <ul style="list-style-type: none"> <li>■ Con il tasto sensore &lt; &gt; scorrere fino ad arrivare al simbolo  e premere <i>OK</i>.</li> </ul> <p>L'apparecchio inizia di nuovo a raffreddare.</p>
<p><b>Il display è oscurato e non viene visualizzata alcuna indicazione.</b></p>	<p>La modalità Sabbath  è attivata: la luce interna è spenta e l'apparecchio raffredda.</p> <ul style="list-style-type: none"> <li>■ Premere <i>OK</i>.</li> </ul> <p>Sul display compare .</p> <ul style="list-style-type: none"> <li>■ Premere <i>OK</i>.</li> </ul> <p>Con la funzione Sabbath  attiva compare un punto • nell'angolo superiore del display.</p> <ul style="list-style-type: none"> <li>■ Premere <i>OK</i>.</li> </ul> <p>Con la funzione Sabbath  disattivata si spegne il punto nell'angolo superiore del display.</p>
<p><b>Sul display si accende il simbolo  e i comandi dell'apparecchio per il freddo non funzionano.</b></p>	<p>La funzione di blocco è attiva.</p> <ul style="list-style-type: none"> <li>■ Sbloccare brevemente l'apparecchio per il freddo oppure disattivare completamente la funzione di blocco.</li> </ul>
<p><b>A display si accende il simbolo , inoltre suona un segnale acustico.</b></p>	<p>La spia di sostituzione del filtro a carbone attivo  ricorda che deve essere sostituito il filtro a carbone attivo.</p> <ul style="list-style-type: none"> <li>■ Sostituire il filtro a carbone attivo nel supporto (v. cap. "Pulizia e manutenzione", voce "Sostituire il filtro a carbone attivo (accessorio acquistabile)") e confermare la sostituzione del filtro, premendo il tasto sensore <i>OK</i>.</li> </ul> <p>Il simbolo  si spegne a display.</p>





## Risoluzione dei problemi

Segnalazione	Causa e intervento
<p>Nel rispettivo indicatore di temperatura si accende  , suona inoltre un segnale acustico e la luce interna lampeggia.</p>	<p>È stato attivato l'<b>allarme sportello</b>.</p> <ul style="list-style-type: none"> <li>■ Premere <i>OK</i>.</li> </ul> <p>Il segnale acustico cessa di suonare, il simbolo   si spegne e la luce interna torna ad essere costantemente accesa.</p> <ul style="list-style-type: none"> <li>■ Chiudere lo sportello corrispondente.</li> </ul>
<p>Nell'indicatore della temperatura del vano congelatore   si illumina e si attiva un segnale acustico.</p>	<p>È stato attivato l'<b>allarme temperatura</b>, il vano congelatore, a seconda della temperatura impostata, è troppo caldo o troppo freddo.</p> <p>I motivi potrebbero essere per esempio:</p> <ul style="list-style-type: none"> <li>– Lo sportello dell'apparecchio è stato aperto di frequente.</li> <li>– È stata inserita nel congelatore una grande quantità di alimenti, senza attivare la funzione SuperFrost.</li> <li>– Si è verificata un'interruzione della corrente prolungata.</li> <li>– L'apparecchio per il freddo è difettoso.</li> </ul> <ul style="list-style-type: none"> <li>■ Toccare <i>OK</i>.</li> </ul> <p>La segnalazione di allarme è stata confermata:   e il segnale acustico si spengono.</p> <p>Sul display del vano congelatore il valore più caldo presente fino a quel momento nel vano congelatore lampeggia per ca. 1 minuto. L'indicatore della temperatura passa poi alla temperatura effettiva nel vano congelatore.</p> <p>È possibile uscire dall'indicatore della temperatura lampeggiante:</p> <ul style="list-style-type: none"> <li>■ Toccare <i>OK</i>.</li> </ul> <p>Si cancella la temperatura più alta visualizzata. Successivamente sull'indicatore della temperatura riappare la temperatura effettiva del vano congelatore rilevata al momento.</p> <ul style="list-style-type: none"> <li>■ Eliminare le cause della situazione di allarme.</li> <li>■ A seconda della temperatura, controllare che gli alimenti non abbiano iniziato a scongelarsi o si siano scongelati del tutto. In caso affermativo, consumare gli alimenti o congelarli di nuovo solo dopo averli cotti.</li> </ul>

## Risoluzione dei problemi

Segnalazione	Causa e intervento
<p><b>Sul display si accende  e si attiva un segnale acustico.</b></p>	<p>Si visualizza un'interruzione di corrente: negli ultimi giorni o nelle ultime ore la temperatura nel vano congelatore è aumentata troppo a causa di un'interruzione o della mancanza di corrente.</p> <ul style="list-style-type: none"><li>■ Premere <i>OK</i>.</li></ul> <p>La segnalazione di guasto è stata confermata:  si spegne e il segnale acustico si disattiva.</p> <p>Nell'indicazione della temperatura del vano congelatore lampeggia per ca. 1 minuto la gradazione più calda presente fino a quel momento nel vano congelatore. L'indicatore della temperatura passa poi alla temperatura effettiva nel vano congelatore.</p> <p>È possibile uscire dall'indicatore lampeggiante della temperatura:</p> <ul style="list-style-type: none"><li>■ Premere <i>OK</i>.</li></ul> <p>Si cancella la temperatura più alta visualizzata. Successivamente sul display temperatura riappare la temperatura effettiva del vano congelatore rilevata al momento. L'apparecchio funziona in base all'ultima temperatura impostata.</p> <ul style="list-style-type: none"><li>■ Eliminare le cause della situazione di allarme.</li><li>■ A seconda della temperatura, controllare che gli alimenti non abbiano iniziato a scongelarsi o si siano scongelati del tutto. In caso affermativo, consumare i prodotti o congelarli di nuovo solo dopo averli cotti.</li></ul>

## Risoluzione dei problemi

Segnalazione	Causa e intervento
<b>Sul display è acceso , eventualmente compare un codice di guasto F con cifre. Si attiva inoltre un segnale acustico di allarme.</b>	<p>Si tratta di un guasto.</p> <ul style="list-style-type: none"><li>■ Disattivare l'allarme, premendo <i>OK</i>.</li><li>■ Contattare l'assistenza tecnica.</li></ul> <p>Per segnalare un guasto oltre al codice di errore visualizzato occorrono anche l'identificativo del modello e il numero di serie del proprio apparecchio per il freddo. Questi dati  si possono visualizzare direttamente:</p> <ul style="list-style-type: none"><li>■ Toccare <i>OK</i>.</li></ul> <p>Sul display appaiono i dati necessari relativi all'apparecchio.</p> <ul style="list-style-type: none"><li>■ Toccare <i>OK</i>.</li><li>■ Per spegnere l'apparecchio, con il tasto sensore &lt; o &gt; scorrere fino ad arrivare al simbolo .</li><li>■ Per uscire dall'indicazione informativa, scorrere con il tasto sensore &lt; o &gt; fino al simbolo .</li><li>■ Toccare <i>OK</i>.</li></ul> <p>Viene visualizzato un guasto apparecchio: questo indicatore ha sempre priorità e interrompe subito ogni impostazione che si sta effettuando in quel momento.</p> <p>La segnalazione di errore ha la precedenza rispetto a un allarme sportello e/o temperatura.</p>

### Illuminazione interna

 Pericolo di scossa elettrica per la presenza di cavi esposti.

Rimuovendo il coprilampada, è possibile venire a contatto con parti che conducono corrente.





Non rimuovere il coprilampada. L'illuminazione a LED deve essere sostituita e riparata solo dall'assistenza tecnica.

 Pericolo di ferirsi con l'illuminazione a LED.

Questa illuminazione corrisponde al gruppo di rischio RG 2. Se la copertura è difettosa, si può compromettere la vista.

In caso di coprilampada difettoso, non osservare la luce da vicino con strumenti ottici (una lente di ingrandimento o simili).

## Risoluzione dei problemi

Anomalia	Causa e intervento
L'illuminazione interna non funziona.	L'apparecchio non è acceso. ■ Accendere l'apparecchio.
	La modalità Sabbath  è attivata: il display è scuro e l'apparecchio raffredda. ■ Premere OK. Sul display compare  . ■ Premere OK. Con la funzione Sabbath  attiva compare un punto • nell'angolo superiore del display. ■ Premere OK.
	Con la funzione Sabbath  disattivata si spegne il punto nell'angolo superiore del display.
	La luce si spegne automaticamente per surriscaldamento se lo sportello rimane aperto per ca. 15 min. Se non è questo il motivo, si tratta di un guasto. ■ Contattare l'assistenza tecnica.
L'illuminazione interna lampeggia.	Non si tratta di un errore. L'allarme sportello è stato attivato.

### Cause dei rumori

Nel corso del funzionamento l'apparecchio causa diversi rumori. Con potenza di raffreddamento ridotta, l'apparecchio funziona a risparmio energetico, ma più a lungo. Il volume è più basso. Con potenza di raffreddamento elevata, gli alimenti si raffreddano rapidamente. Il volume è più alto.

## Risoluzione dei problemi

<b>Rumori normali</b>	<b>Quali sono le cause dei rumori?</b>
<b>Sibilo, fischio</b>	Il refrigerante viene iniettato nel circuito refrigerante.
<b>Crepitio, gorgoglio, mormorio</b>	Il refrigerante scorre nei tubi.
<b>Ronzio</b>	L'apparecchio raffredda.
<b>Clic</b>	Il termostato spegne o accende il compressore.
<b>Fruscio, brusio</b>	Il ventilatore è in funzione. L'apriporta automatico (a seconda del modello) apre o chiude lo sportello dell'apparecchio.
<b>Scricchiolio</b>	Il materiale nell'apparecchio per il freddo si dilata.
<b>Crepitio</b>	Le valvole o gli sportellini sono attivi.
<b>Segnale acustico (apparecchi per il freddo con serbatoio acqua)</b>	L'acqua viene pompata dal serbatoio.
<b>Risucchio (apparecchi con ammortizzatore di chiusura dello sportello)</b>	Lo sportello dell'apparecchio con ammortizzatore di chiusura viene aperto o chiuso.
Tenere presente che i rumori del compressore e del flusso nel circuito refrigerante non si possono evitare.	

## Risoluzione dei problemi

Rumori	Causa e intervento
Vibrazioni, strepitii, tintinnii	L'apparecchio per il freddo non è in piano. Sistemare correttamente l'apparecchio per il freddo, servendosi di una livella a bolla d'aria. A tale scopo utilizzare i piedini di regolazione (a seconda del modello) al di sotto dell'apparecchio per il freddo.
	<b>Elettrodomestici da incasso:</b> in una nicchia da incasso a partire da 140 cm, inserire le guide di stabilizzazione allegate sul lato inferiore della base dell'apparecchio.
	L'apparecchio per il freddo tocca mobili o apparecchiature vicine. Spostare l'apparecchio per il freddo.
	Cassetti, cesti o ripiani traballano o sono rimasti incastrati. Controllare le parti mobili estraibili ed eventualmente reinserirle.
	Bottiglie o recipienti si toccano. Distanziarli tra loro leggermente.
Il fissacavo (a seconda del modello) si trova ancora sulla parete posteriore. Rimuovere il fissacavo.	



# Informazioni

---

## Dichiarazione di conformità

Miele dichiara che questo frigo-congelatore è conforme alla direttiva 2014/53/UE.

Il testo completo della dichiarazione di conformità UE è disponibile ai seguenti indirizzi internet:

- Prodotti, download alla pagina [www.miele.ch/it](http://www.miele.ch/it)
- Assistenza, richiesta di informazioni, istruzioni d'uso, alla pagina <https://miele.ch/manual> indicando nome del prodotto o numero di serie

Banda di frequenza del modulo WLAN	2,4000–2,4835 GHz
------------------------------------	-------------------

Potenza di trasmissione massima del modulo WLAN	< 100 mW
---	----------

## Diritti d'autore e licenze

Per l'uso e la gestione del modulo di comunicazione, Miele utilizza software propri o di terzi non soggetti ad una cosiddetta condizione di licenza Open Source. Questi software/componenti software sono protetti dal diritto d'autore. I diritti derivanti dal diritto d'autore di Miele e di terzi vanno rispettati.

Inoltre, il modulo di comunicazione integrato nell'apparecchio contiene componenti software che vengono trasmessi alle condizioni di licenza Open Source. È possibile consultare i componenti Open Source, i rispettivi avvisi di copyright, le copie delle condizioni di licenza di volta in volta in vigore, nonché eventuali ulteriori informazioni, in locale tramite IP mediante un web browser ([http\[s\]://<indirizzo ip>/Licenses](http[s]://<indirizzo ip>/Licenses)). Le disposizioni in materia di responsabilità e garanzia ivi contenute delle condizioni di licenza Open Source si intendono valide soltanto in rapporto ai titolari dei rispettivi diritti.





**Miele AG**

Limmatstrasse 4  
8957 Spreitenbach

**Miele SA**

Sous-Riette 23  
1023 Crissier

Tel. 0848 848 048  
[www.miele.ch/contact](http://www.miele.ch/contact)

[www.miele.ch](http://www.miele.ch)

KFN 4795 ...

it-CH

M.-Nr. 12 357 690 / 03 / 002