

## Lietošanas un montāžas instrukcija Tvaika nosūcējs



**Obligāti** izlasiet lietošanas un montāžas instrukciju, pirms sākat iekārtas uzstādīšanu, instalāciju un ekspluatāciju. Tādējādi jūs pasargāsiet sevi un nepieļausiet iespējamus iekārtas bojājumus.

# Saturs

---

<b>Drošības norādījumi un brīdinājumi</b> .....	4
<b>Jūsu ieguldījums vides aizsardzībā</b> .....	13
<b>Tvaika nosūcēja pārskats</b> .....	14
<b>Funkciju apraksts</b> .....	16
<b>Eksploatācijas sākšana</b> .....	17
Gaisa novadīšanas vai gaisa cirkulācijas režīma izvēle.....	17
Miele@home ierīkošana.....	17
Savienojums, izmantojot lietotni.....	18
Savienojums, izmantojot WPS .....	19
Bezvadu lokālā tīkla reģistrācijas atteikšana (rūpnīcas iestatījuma atjaunošana).....	20
Con@ctivity ierīkošana .....	21
Con@ctivity, izmantojot mājas bezvadu lokālo tīklu (Con@ctivity 3.0).....	22
Con@ctivity, izmantojot tiešo bezvadu lokālo tīkla savienojumu (Con@ctivity 3.0).....	22
Savienošanas atkārtošana .....	22
<b>Lietošana (automātiskā darbība)</b> .....	23
Gatavošana ar Con@ctivity funkciju (automātisks režīms).....	23
Apcepšanas process.....	24
Īslaicīga automātiskās darbības pārtraukšana .....	25
Automātiskās darbības atjaunošana .....	25
<b>Lietošana (manuālā darbība)</b> .....	26
Gatavošana bez Con@ctivity funkcijas (manuālā darbība).....	26
Ventilatora ieslēgšana.....	26
Jaudas pakāpes izvēle .....	26
Pēcdarbības laika izvēle .....	26
Ventilatora izslēgšana.....	26
Gatavošanas virsmas apgaismojuma ieslēgšana / izslēgšana / spilgtuma samazināšana .....	27
Jaudas pārvaldība .....	27
Aizsargizslēgšana.....	28
<b>Lietošana (automātiskā un manuālā darbība)</b> .....	29
Ambiente apgaismojums.....	29
Darba stundu skaitītājs.....	29
Tauku filtra darba stundu skaitītāja pārregulēšana.....	29
Smaržu filtru darba stundu skaitītāja pārregulēšana vai deaktivēšana .....	30
Darba stundu skaitītāja rādījuma nolasišana.....	31

<b>Padomi enerģijas taupīšanai .....</b>	<b>32</b>
<b>Tīrīšana un kopšana .....</b>	<b>33</b>
Korpuss .....	33
Īpaši norādījumi par iekārtām ar krāsainu korpusa pārklājumu .....	33
Tauku filtrs un sānu nosūcējpanelis .....	34
Tauku filtra maiņa .....	36
Smaržu filtri .....	37
Smaržu filtra darba stundu skaitītāja atiestatīšana .....	37
Smaržu filtra likvidācija .....	37
Reģenerējams smaržu filtrs .....	37
<b>Klientu apkalpošanas dienests .....</b>	<b>38</b>
Kontaktinformācija traucējumu gadījumā .....	38
Identifikācijas datu plāksnītes novietojums .....	38
Garantija .....	38
<b>Uzstādīšana .....</b>	<b>39</b>
Pirms uzstādīšanas .....	39
Uzstādīšanai izmantojamie materiāli .....	39
Iekārtas izmēri .....	40
Atstatums starp plīts virsmu un tvaika nosūcēju (S) .....	41
Montāžas ieteikumi .....	42
Urbumu izvietojumu attēls montāžai pie sienas .....	42
Gaisa izplūdes caurule .....	43
Pretvārsts .....	44
Ūdens kondensāts .....	44
Trokšņa slāpētājs .....	45
Elektrotīkla pieslēgums .....	45
<b>Tehniskie dati .....</b>	<b>47</b>
Papildus iegādājams piederums cirkulācijas režīmam .....	47
Atbilstības deklarācija .....	47
<b>Garantijas noteikumi .....</b>	<b>49</b>

## Drošības norādījumi un brīdinājumi

Šis tvaika nosūcējs atbilst noteiktajām drošības prasībām. Tomēr nepareiza lietošana var radīt traumas un materiālus zaudējumus.

Pirms tvaika nosūcēja ekspluatācijas uzsākšanas rūpīgi izlasiet lietošanas un montāžas instrukciju. Tajā ir sniegti svarīgi norādījumi par montāžu, drošību, lietošanu un apkopi. Tādējādi jūs pasargāsit sevi un nesabojāsit tvaika nosūcēju.

Saskaņā ar standartu IEC 60335-1 Miele norāda, ka nodaļa par iekārtas uzstādīšanu, kā arī norādījumi par drošību un brīdinājumi ir obligāti jāizlasa un jāievēro.

Miele nevar uzņemties atbildību par zaudējumiem, kas ir radušies šo norādījumu neievērošanas dēļ.

Saglabājiet lietošanas un montāžas instrukciju un nododiet to kopā ar iekārtu, ja mainās tās īpašnieks.

### Paredzētā izmantošana

- ▶ Šis tvaika nosūcējs ir paredzēts lietošanai māj-saimniecībā un māj-saimniecības apstākļiem pielīdzināmās uzstādīšanas vietās.
- ▶ Tas nav paredzēts izmantošanai ārpus telpām.
- ▶ Lietojiet tvaika nosūcēju tikai māj-saimniecības vajadzībām — ēdiena gatavošanas laikā radušos garaiņu nosūkšanai un attīrīšanai. Nekādi citi lietošanas veidi nav pieļaujami.
- ▶ Tvaika nosūcēju gaisa recirkulācijas režīmā virs gāzes plīts nevar izmantot telpas ventilācijai, kurā tas ir uzstādīts. Par šo jautājumu konsultējieties ar gāzes sistēmu speciālistu.

▶ Personas, kuras savu fizisko, uztveres vai garīgo spēju, kā arī pieredzes trūkuma vai nezināšanas dēļ nespēj droši lietot tvaika nosūcēju, nedrīkst to izmantot bez uzraudzības.

Šīs personas drīkst lietot tvaika nosūcēju bez uzraudzības tikai tad, ja iekārtas darbība tām ir izskaidrota tā, lai lietošana būtu pilnīgi droša. Šīm personām ir jāpazīst un jāsaprot iespējamie draudi, ko var izraisīt nepareiza iekārtas lietošana.

### **Bērni un sadzīves tehnika**

▶ Bērni līdz 8 gadu vecumam nedrīkst atrasties tvaika nosūcēja tuvumā bez pastāvīgas pieaugušo uzraudzības.

▶ Bērni no 8 gadu vecuma drīkst lietot tvaika nosūcēju bez pieaugušo uzraudzības tikai tad, ja viņiem ir izskaidrotas visas darbības ar tvaika nosūcēju tā, lai tā lietošana būtu pilnīgi droša. Bērniem ir jāzina un jāsaprot, kādu bīstamību var radīt nepareiza lietošana.

▶ Bērni nedrīkst tīrīt tvaika nosūcēju vai veikt tā apkopi bez uzraudzības.

▶ Pieskatiet bērnus, ja viņi uzturas tvaika nosūcēja tuvumā. Nekad neļaujiet bērniem spēlēties ar tvaika nosūcēju.

▶ Gatavošanas virsmu apgaismojuma spuldžu gaisma ir ļoti intensīva.

It īpaši pieskatiet bērnus, lai viņi tieši nelūkoties uz apgaismojuma spuldzēm.

▶ Nosmakšanas risks. Spēlējoties ar iepakojuma materiālu (piemēram, plēvi), bērni var tajā ietīties vai pārvilkt to sev pār galvu un nosmakt. Glabājiet iepakojuma materiālu bērniem nepieejamā vietā.

# Drošības norādījumi un brīdinājumi

---

## Tehniskā drošība

- ▶ Nepareizi veikta iekārtas uzstādīšana, apkope vai remonts var izraisīt ļoti bīstamas situācijas un apdraudēt iekārtas lietotāju. Iekārtas uzstādīšanu, apkopi vai remontu drīkst veikt tikai uzņēmuma Miele pilnvaroti speciālisti.
  - ▶ Tvaika nosūcēja bojājumi var radīt draudus jūsu drošībai. Pārbaudiet, vai iekārtai nav redzamu bojājumu. Nekad nelietojiet bojātu tvaika nosūcēju.
  - ▶ Tvaika nosūcēja elektrodrošība tiek garantēta tikai tad, ja tas ir pievienots zemējuma sistēmai, kas ir uzstādīta atbilstoši spēkā esošajiem normatīviem. Šīm pamata drošības prasībām ir jābūt izpildītām. Ja rodas šaubas, ļaujiet, lai elektroinstalāciju pārbauda kvalificēts elektriķis.
  - ▶ Ir iespējama pagaidu vai ilglaicīga darbība no autonomas vai nesinhronizētas energoapgādes iekārtas (piemēram, autonomajiem tīkliem, dublējošajām sistēmām). Šādas darbības priekšnoteikums ir energoapgādes iekārtas atbilstība EN 50160 vai līdzīga standarta prasībām.
- Ēkas instalācijā un šajā Miele ierīcē paredzēto aizsardzības pasākumu funkcijas un darbības veids ir jānodrošina arī autonomā vai nesinhronā režīmā vai arī tie ir jāaizstāj ar līdzvērtīgiem pasākumiem attiecībā uz instalāciju. Tas ir aprakstīts, piemēram, jaunākajā VDE-AR\_E 2510-2 laidienā.
- ▶ Lai pasargātu tvaika nosūcēju no bojājumiem, uz identifikācijas datu plāksnītes norādītajiem savienojuma parametriem (frekvencei un spriegumam) noteikti jāsakrīt ar elektrotīkla parametriem. Salīdziniet savienojuma parametrus pirms pieslēgšanas. Ja rodas šaubas, konsultējieties ar elektrotehnikas speciālistu.
  - ▶ Sadalītāji vai pagarinātāji nesniedz nepieciešamo drošību (ugunsbīstamība). Neizmantojiet tos tvaika nosūcēja pieslēgšanai pie elektrotīkla.

## Drošības norādījumi un brīdinājumi

---

- ▶ Lai garantētu drošu tvaika nosūcēja darbību, tas jālieto tikai samontētā veidā.
- ▶ Šo tvaika nosūcēju nedrīkst lietot nestacionārās uzstādīšanas vietās (piemēram, uz kuģiem).
- ▶ Pieskaršanās zem sprieguma esošiem iekārtas savienojumiem, kā arī elektriskās un mehāniskās uzbūves modificēšanas mēģinājumi apdraud lietotāju un var izraisīt tvaika nosūcēja darbības traucējumus.  
Atveriet iekārtas korpusu tikai tik daudz, cik ir paredzēts montāžas un tīrīšanas norādēs. Nekad neatveriet citas korpusa daļas.
- ▶ Ja tvaika nosūcēja remontu neveic uzņēmuma Miele pilnvarots klientu apkalpošanas dienesta speciālists, garantijas prasība tiek anulēta.
- ▶ Bojātu barošanas kabeli drīkst nomainīt tikai kvalificēts speciālists.
- ▶ Apgaismojuma gaismas ķermenis ir cieši nostiprināts. Nomainītu drīkst veikt tikai Miele pilnvarots speciālists vai Miele Klientu apkalpošanas dienests.
- ▶ Uzstādīšanas un apkopes, kā arī remonta darbu laikā tvaika nosūcējam jābūt atvienotam no elektrotīkla. Iekārta ir atvienota no elektrotīkla tikai tad, ja:
  - elektroinstalācijas drošinātāji ir izslēgti vai
  - elektroinstalācijas skrūvējamie drošinātāji ir pilnībā izskrūvēti, vai
  - kontaktdakša (ja tāda ir) ir atvienota no kontaktligzdas. Atvienojot jāsatver kontaktdakšas korpuss, nevis vads.

# Drošības norādījumi un brīdinājumi

## Lietošana vienlaikus ar telpas gaisu izmantojošu kurtuvi

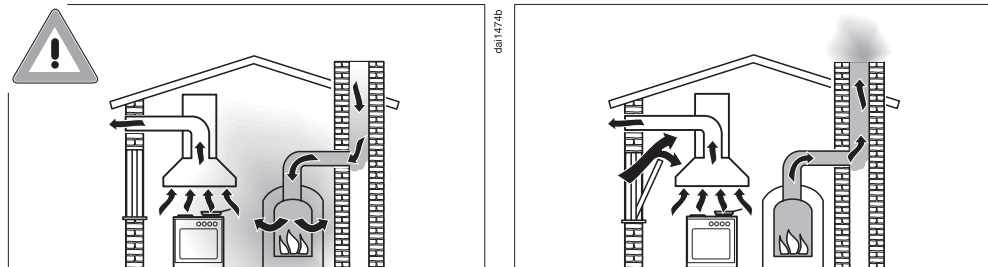

**⚠** Degšanas procesā radušās gāzes var izraisīt saindēšanos. Vienlaikus lietojot tvaika nosūcēju un kurtuvi, kas atrodas tajā pašā telpā vai izmanto šīs telpas gaisu, jāievēro vislielākā piesardzība. Kurtuves, kas degšanas procesam izmanto telpas gaisu, to izsūc no attiecīgās telpas un, izmantojot izplūdes gāzu sistēmas (piemēram, dūmvadu), izvada izplūdes gāzes ārā. Telpas gaisu izmantojošas kurtuves var būt ar gāzi, šķidro kurināmo, malku vai oglēm darbināmas apkures iekārtas, caurplūdes sildītāji, ūdens sildītāji, plītis vai cepeškrāsnis.

Tvaika nosūcējs izsūc gaisu no virtuves un blakus esošajām telpām. Tas attiecas uz šādiem izmantošanas veidiem:

gaisa novadīšanas režīms;

gaisa cirkulācijas režīms ar ārpus telpas ierīkotu recirkulācijas gaisa kameru.

Ja gaisa pievade ir nepietiekama, rodas pazemināts spiediens. Kurtuve saņem pārāk maz gaisa, kas ir nepieciešams degšanas procesam. Degšanas process tiek ierobežots.

Toksiskas dūmgāzes no dūmvada vai dūmgāzu novadīšanas kanāla var nonākt atpakaļ dzīvojamās telpās.

Tas ir bīstami dzīvībai.



## Drošības norādījumi un brīdinājumi

Drošību var garantēt, ja tvaika nosūcēja un kurtuves, kas izmanto telpas gaisu, vienlaicīgas darbības laikā telpā vai vienas ventilācijas sistēmas ietvaros savienotajās telpās spiediena pazemināšanās nepārsniedz 4 Pa (0,04 mbar), tā nepieļaujot iespēju, ka kurtuves dūmgāzes tiks iesūktas atpakaļ telpā.

To var panākt, degšanas procesam nepieciešamo gaisu papildus pievadot pa nenoslēdzamām atverēm, piemēram, durvīs vai logos. Šajā gadījumā ir jānodrošina pietiekams gaisa ieplūdes atveres šķērsriezuma lielums. Tikai būvkonstrukcijā iestrādātā gaisa ieplūdes / izvades kārba parasti nevar nodrošināt pietiekamu gaisa pievadi.

Novērtējot nepieciešamo gaisa ieplūdes apjomu, vienmēr ir jāņem vērā visas dzīvokļa kopējai ventilācijas sistēmai pievienotās telpas. Šajā jautājumā varat konsultēties ar skursteņslauķu dienestu.

Ja tvaika nosūcēju lieto gaisa cirkulācijas režīmā, kad gaiss tiek novadīts atpakaļ tajā pašā telpā, tā vienlaicīga lietošana ar telpas gaisu izmantojošu kurtuvi nerada nekādu risku.

# Drošības norādījumi un brīdinājumi

---

## Pareiza izmantošana

▶ Atklāta liesma rada ugunsgrēka risku.

Nekad nestrādājiēt ar atklātu liesmu zem tvaika nosūcēja. Piemēram, ir aizliegta ēdienu gatavošana ar flambēšanas metodi vai grilēšana uz atklātas liesmas. Ieslēgtais tvaika nosūcējs var iesūkt liesmas filtrā. Nogulsnējušies tauki var aizdegties.

▶ Gatavojot ēdienu uz gāzes plīts virsmas, augstas temperatūras ietekmē tvaika nosūcējam var rasties bojājumi.

- Nekādā gadījumā neatstājiēt degošus gāzes plīts degļus, ja uz tiem nav novietoti trauki. Izslēdziet gāzes padevi arī pirms īslaicīgas gatavošanas trauka noņemšanas.
- Izvēlieties degļa izmēram atbilstošus ēdiena gatavošanas traukus.
- Noregulējiēt liesmu tā, lai tās platums nekādā gadījumā nepārsniegtu trauka lielumu.
- Nepieļāujiēt, ka ēdienu gatavošanas trauki pārāk sakarst (piemēram, gatavojot ēdienus Wok pannā).

▶ Ūdens kondensāts var izraisīt tvaika nosūcēja koroziju.

Vienmēr, kad lietojat gatavošanas virsmu, ieslēdziet tvaika nosūcēju, lai ūdens kondensāts nevarētu uzkrāties.

▶ Pārkarsusi eļļa vai tauki var pašāizdegties un tādējādi aizdedzināt tvaika nosūcēju.

Gatavojot ēdienus eļļā un taukos, neatstājiēt katlus, pannas un fritēšanas ierīces bez uzraudzības. Tāpēc arī grilēt ar elektriskās grilēšanas ierīcēm drīkst, tikai pastāvīgi kontrolējiēt ierīces darbību.

► Tauku un netīrumu nogulsnes mazina tvaika nosūcēja darbības efektivitāti.

Lai nodrošinātu tvaika attīrīšanu, nekad nelietojiet tvaika nosūcēju bez tauku filtriem.

► Veicot tīrīšanu neatbilstoši norādījumiem, kas ir sniegti šajā lietošanas instrukcijā, rodas ugunsgrēka risks.

► Ņemiet vērā, ka tvaika nosūcējs ēdiena gatavošanas laikā izplūstošā siltuma iedarbībā var spēcīgi sakarst.

Korpusam un tauku filtram drīkst pieskarties tikai tad, kad tvaika nosūcējs ir atdzisis.

### **Atbilstoša uzstādīšana**

► Ņemiet vērā savas plīts ražotāja norādījumus par to, vai ir atļauta ekspluatācija apvienojumā ar tvaika nosūcēju.

► Tvaika nosūcēju nedrīkst uzstādīt virs iekārtām, kas darbojas ar cieto kurināmo.

► Ja atstatums starp ēdiena gatavošanas iekārtu un tvaika nosūcēju ir pārāk mazs, tas var radīt tvaika nosūcēja bojājumus.

Ja ēdiena gatavošanas iekārtas ražotājs nav noteicis, ka drošībai ir nepieciešams lielāks atstatums, starp gatavošanas iekārtas virsmu un tvaika nosūcēja apakšējo malu nodrošiniet sadaļā “Uzstādīšana” norādīto atstatumu.

Ja zem tvaika nosūcēja tiek izmantotas dažādas gatavošanas iekārtas, kam ir nepieciešami dažādi drošības atstatumi, ir jāievēro lielākais norādītais drošības atstatums.

► Piestiprinot tvaika nosūcēju, jāņem vērā informācija nodaļā “Uzstādīšana”.

► Gaisa izplūdes kanāla ierīkošanai drīkst izmantot tikai no nedegoša materiāla izgatavotas caurules vai šļūtenes. Tās var iegādāties specializētajos veikalos vai klientu apkalpošanas dienestā.

## **Drošības norādījumi un brīdinājumi**

---

▶ Gaisu nedrīkst novadīt ne ekspluatācijā esošā dūmu vai dūmgāzu novadīšanas kanālā, ne ventilācijas šahtā, kas ir paredzēta gaisa novadīšanai no telpām, kurās ir uzstādītas kurtuves.

▶ Ja gaisa izvadei lieto vairs neizmantotu dūmu vai dūmgāzu novadīšanas kanālu, ņemiet vērā atbildīgo iestāžu izdotos noteikumus.

### **Tīrīšana un kopšana**

▶ Tvaiks no tvaika tīrītāja var iekļūt iekārtas elektriskajās daļās un izraisīt īsslēgumu.

Tvaika nosūcēja tīrīšanai nekādā gadījumā neizmantojiet ierīces, kas darbojas ar tvaika strūklu.

### **Piederumi un rezerves daļas**

▶ Lietojiet tikai oriģinālos Miele piederumus. Ja iekārtā ir uzstādītas vai iebūvētas nepiederīgas daļas, garantija un / vai ražotāja atbildība par izstrādājumu tiek anulēta.

▶ Miele garantē atbilstību drošības prasībām tikai tad, ja tiek izmantotas oriģinālās rezerves daļas. Bojātās detaļas drīkst nomainīt tikai ar Miele oriģinālajām rezerves daļām.

▶ Miele garantē funkcijas nodrošinošo rezerves daļu piegādi līdz 15 gadiem, bet vismaz 10 gadus pēc jūsu tvaika nosūcēja sērijveida ražošanas pārtraukšanas.

## Iepakojuma utilizācija

Iepakojums kalpo pārvietošanai un pašā iekārtā no bojājumiem pārvadāšanas laikā. Iepakojuma materiāli ir izraudzīti, ņemot vērā vides aizsardzības un materiālu utilizācijas prasības, tāpēc tos kopumā var atkārtoti pārstrādāt.

Iepakojuma atkārtota iekļaušana materiālu apritē ļauj taupīt izejvielas. Atkarībā no materiāla izmantojiet īpašas izejvielu krātuves un nodošanas iespējas. Transportēšanas iepakojumu pieņem Miele specializētais tirgotājs.

## Nolietotās iekārtas utilizācija

Elektriskās un elektroniskās ierīces bieži satur vērtīgus materiālus. Tās satur arī noteiktas vielas, maisījumus un detaļas, kas bija nepieciešamas to darbībai un drošībai. Ja šie materiāli nokļūst sadzīves atkritumos vai ar tiem rīkojas neatbilstoši, tie var kaitēt cilvēku veselībai un videi. Tāpēc nekādā gadījumā nepieļaujiet nolietotās iekārtas nokļūšanu sadzīves atkritumos.



Nododiet to utilizācijai vietējās pašvaldības, specializētā tirgotāja vai Miele ierīkotajā oficiālajā elektrisko un elektronisko ierīču bezmaksas savākšanas un pieņemšanas punktā. Saskaņā ar likumu jūs atbildat par iespējamo personas datu dzēšanu no utilizācijai paredzētās likvidējamās iekārtas. Atbilstoši likumdošanas aktiem jūsu pienākums ir izņemt nolietotās baterijas un akumulatorus, kas nav nedalāmi savienoti ar iekārtu, kā arī lampas, kuras ir iespējams izņemt, nebojājot tās. Nododiet šīs detaļas atbilstošā savākšanas vietā, kur tās var nodot bez atlīdzības. Lūdzu, nodrošiniet, lai likvidējamā iekārta līdz aiztransportēšanas brīdim tiktu uzglabāta bērniem nepieejamā vietā.

# Tvaika nosūcēja pārskats

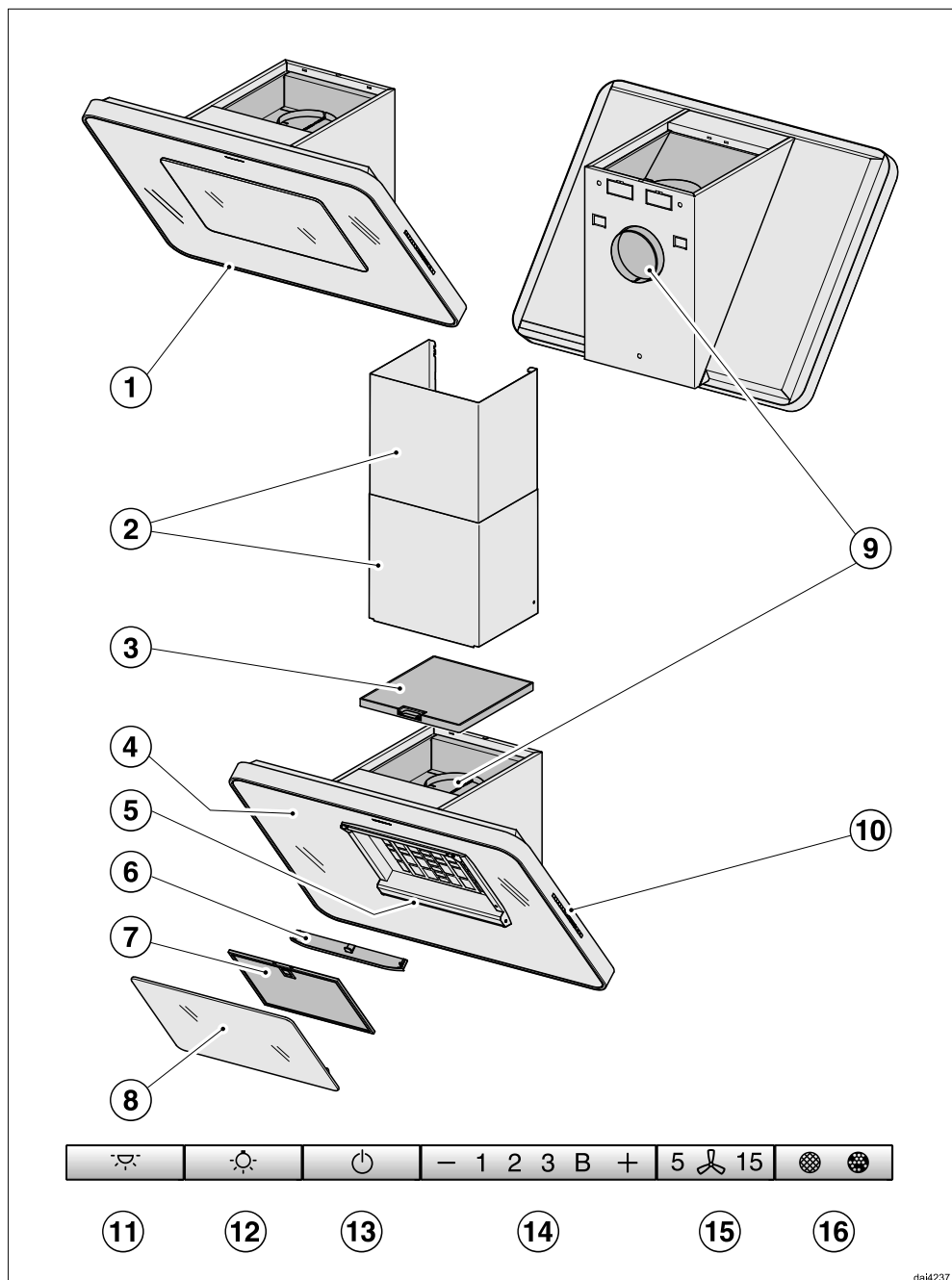

da4237

- ① Nosūcēja pārsegs
- ② Dūmvads  
Atsevišķi pasūtāms piederums  
Tikai gaisa novadīšanas režīmā
- ③ Smaržu filtrs  
Vienreiz izmantojams vai atjaunojams smaržu filtrs  
Atsevišķi pasūtāms piederums lietošanai gaisa cirkulācijas režīmā
- ④ Ambiente apgaismojums  
Nosūcēja pārsega stikls ir apgaismots.
- ⑤ Gatavošanas virsmas apgaismojums
- ⑥ Savākšanas vanniņa
- ⑦ Tauku filtrs
- ⑧ Sānu nosūcējpanelis
- ⑨ Gaisa izplūdes īscaurule  
Izplūstošo gaisu var izvadīt uz augšu vai uz aizmuguri.  
Cirkulācijas režīmā izplūstošo gaisu var izvadīt tikai uz augšu.
- ⑩ Vadības elementi
- ⑪ Taustiņš Ambiente apgaismojuma ieslēgšanai un izslēgšanai
- ⑫ Gatavošanas virsmas apgaismojuma ieslēgšanas, izslēgšanas un spilgtuma samazināšanas taustiņš
- ⑬ Ventilatora ieslēgšanas un izslēgšanas taustiņš
- ⑭ Ventilatora jaudas iestatīšanas taustiņš
- ⑮ Pēcdarbības funkcijas taustiņš
- ⑯ Darba stundu skaitītāja taustiņš

# Funkciju apraksts

Atkarībā no modeļa tvaika nosūcējam ir iespējamas turpmāk minētās funkcijas.

## Gaisa novadīšanas režīms



daib0984a

Iekārtā iesūktais gaiss tiek attīrīts tauku filtrā un izvadīts no ēkas.

## Gaisa cirkulācijas režīms

(tikai ar smaržu filtra, kas ir jāiegādājas papildus; skat. nodaļu "Tehniskie parametri")



daib0984b



Iekārtā iesūktais gaiss tiek attīrīts gan tauku filtrā, gan papildus – arī smaržu filtrā. Pēc tam gaiss tiek ievadīts atpakaļ virtuvē.





## Gaisa novadīšanas vai gaisa cirkulācijas režīma izvēle

Tvaika nosūcējs ir piemērots darbam gaisa novadīšanas un gaisa cirkulācijas režīmā. Ventilatora jauda tiek pielāgota izvēlētajam darbības režīmam. Rūpnīcā ir iestatīts gaisa cirkulācijas režīms. Darbam gaisa novadīšanas režīmā tvaika nosūcējs ir jāiestata.

Gaisa novadīšanas režīmu iestata, deaktivējot smaržu filtra(-u) darba stundu skaitītāju.

- Izslēdziet ventilatoru un apgaismojumu.
- Vienlaikus nospiediet taustiņu “+” un darba stundu taustiņu  .

Mirgo smaržu filtra simbols  un viens no ventilatora jaudas pakāpes indikatoriem.

- Spiediet taustiņu “+”, līdz sāk mirgot indikators **B**.
- Apstipriniet iestatījumu ar darba stundu skaitītāja taustiņu  .

Visas kontrollampīņas nodziest.

Gaisa novadīšanas režīms ir iestatīts.

Ja apstiprināšana netiek veikta 4 minūtēs, tiek saglabāts iepriekšējais iestatījums.

## Miele@home ierīkošana

Priekšnosacījums:

- mājas bezvadu lokālais tīkls (WLAN)

Jūsu tvaika nosūcējs ir aprīkots ar integrētu bezvadu lokālā tīkla moduli. Tvaika nosūcēju var savienot ar mājas bezvadu lokālo tīklu.

Pēc tam tvaika nosūcēju iespējams vadīt ar Miele lietotnes palīdzību.

Ja Miele plīts virsma ir iekļauta arī mājas bezvadu lokālajā tīklā (WLAN), varat automātiski vadīt tvaika nosūcēju, izmantojot Con@ctivity funkciju.

Pārliedzinieties, ka tvaika nosūcēja uzstādīšanas vietā ir pietiekami spēcīgs jūsu bezvadu lokālā tīkla signāls.

Savienojumu ar mājas WLAN bezvadu lokālo tīklu var izveidot ar lietotni Miele vai WPS.

# Ekspluatācijas sākšana

## Miele@home pieejamība

Miele lietotnes izmantošana ir atkarīga no Miele@home pakalpojuma pieejamības jūsu valstī.

Miele@home pakalpojums nav pieejams katrā valstī.

Informāciju par pieejamību var iegūt tīmekļvietnē [www.miele.com](http://www.miele.com).

## Miele lietotne

Miele lietotni var bez maksas lejupielādēt *Apple App Store*<sup>®</sup> vai *Google Play Store*<sup>™</sup>.



## Savienojums, izmantojot lietotni

Tīkla savienojumu var izveidot, izmantojot programmu Miele.

- Instalējiet programmu Miele savā mobilajā galierīcē.

Lai reģistrētos, ir nepieciešama:

1. jūsu WLAN bezvadu lokālā tīkla parole;
2. jūsu tvaika nosūcēja parole.



Tvaika nosūcēja parole ir pēdējie deviņi sērijas numura cipari, kas atrodas uz identifikācijas datu plāksnītes.

Identifikācijas datu plāksnītei var piekļūt, ja izņem tauku filtru.



- Sāciet iekārtas reģistrācijas procesu lietotnē. Veiciet nepieciešamās reģistrācijas darbības.

Pēc uzaicinājuma aktivēt tvaika nosūcēja bezvadu lokālo tīklu rīkojieties, kā norādīts turpmāk.

- Izslēdziet tvaika nosūcēju.



- Turiet nospiestu taustiņu “+”.



- Vienlaikus nospiediet apgaismojuma taustiņu ☀.

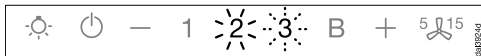

Indikators **2** deg nepārtraukti, **3** mirgo.

Turpmākajās divās minūtēs tvaika nosūcējs ir gatavs savienojumam.



- Veiciet nākamās programmā norādītās darbības.

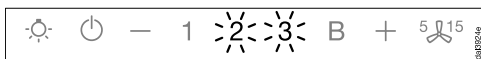

Pēc sekmīgas savienojuma izveides **2** un **3** deg nepārtraukti.



- Izeijiet no tvaika nosūcēja savienojuma režīma, nospiežot pēcdarbības taustiņu 5 15.

Tagad tvaika nosūcēju var vadīt ar lietotnes palīdzību.

## Savienojums, izmantojot WPS

Jūsu bezvadu lokālā tīkla maršrutētājam jābūt iespējotai WPS (WiFi Protected Setup) opcijai.

- Izslēdziet tvaika nosūcēju.



- Turiet nospiestu taustiņu “+”.



- Vienlaikus nospiediet apgaismojuma taustiņu ☀.

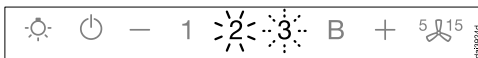

Indikators **2** deg nepārtraukti, **3** mirgo.

Bezvadu lokālā tīkla savienojums vienlaikus jāaktivē gan tvaika nosūcējam, gan jūsu WPS maršrutētājam.

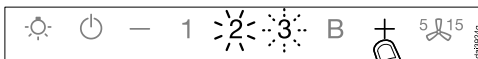

- Pēc dažām sekundēm nospiediet tvaika nosūcēja taustiņu “+”.

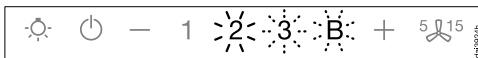

Pēc īsa brīža **2** deg nepārtraukti, **3** un **B** mirgo.

Tvaika nosūcējs turpmāko divu minūšu laikā ir gatavs savienojumam.

# Ekspluatācijas sākšana



- Aktivējiet WPS savienojumu savam bezvadu lokālā tīkla maršrutētājam.

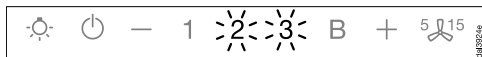

Pēc sekmīgas savienojuma izveides **2** un **3** deg nepārtraukti.



- Izejiet no tvaika nosūcēja savienojuma režīma, nospiežot pēcdarbības taustiņu 5/15.

Tagad tvaika nosūcēju var vadīt ar lietotnes palīdzību.

Ja savienojumu neizdodas izveidot, iespējams, WPS opcija maršrutētājā nav aktivēta pietiekami ātri. Atkārtojiet iepriekš minētās darbības vēlreiz.

**Norāde:** Ja jūsu bezvadu lokālā tīkla maršrutētājam nav WPS opcijas, pievienošanai izmantojiet programmu Miele@home.

## Bezvadu lokālā tīkla reģistrācijas atteikšana (rūpnīcas iestatījuma atjaunošana)

Lai izveidotu jaunu bezvadu lokālā tīkla savienojumu, vispirms jāpārtrauc esošais bezvadu lokālā tīkla savienojums.

- Izslēdziet tvaika nosūcēju.



- Turiet nospiestu taustiņu “—”.



- Vienlaikus pieskarieties apgaismojuma taustiņam ☼.

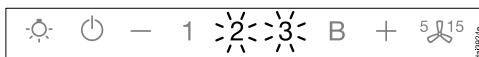

Ja iepriekš ir izveidots bezvadu lokālā tīkla savienojums, **2** un **3** deg nepārtraukti.

Tvaika nosūcējs turpmākajās divās minūtēs ir gatavs savienojuma pārtraukšanai.



- Pieskarities taustiņam “-”.

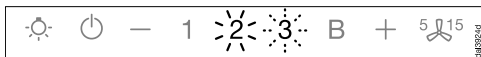

- 2 deg nepārtraukti un 3 mirgo.

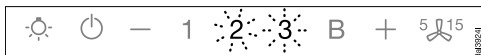

- Pēc dažām sekundēm sāk mirgot 2 un 3. Savienojums ir pārtraukts.



- Izejiet no tvaika nosūcēja reģistrācijas atteikšanas režīma, nospiežot pēcdarbības taustiņu  5 15.

Bezvadu lokālā tīkla savienojums ir pārtraukts. Var izveidot jaunu savienojumu.

## Con@ctivity ierīkošana

Con@ctivity funkcija nodrošina tiešu saziņu starp Miele elektrisko plīts virsmu un Miele tvaika nosūcēju. Izmantojot šo funkciju, tvaika nosūcēja darbību var vadīt automātiski atkarībā no Miele elektriskās plīts virsmas darbības statusa.

- Ieslēdzot gatavošanas virsmu, tiek automātiski ieslēgts gatavošanas virsmas apgaismojums un pēc neilga laika arī tvaika nosūcēja ventilators.
- Gatavošanas laikā tvaika nosūcējs automātiski nosaka nepieciešamo ventilatora jaudas pakāpi. Ventilatora jaudas pakāpe ir atkarīga no ieslēgto gatavošanas virsmu skaita un izvēlētajām gatavošanas jaudas pakāpēm.
- Kad gatavošana ir pabeigta, ventilators un plīts virsmas apgaismojums pēc iepriekš iestatīta pēcdarbības laika automātiski izslēdzas.

Plašāku informāciju par šo funkciju skatiet nodaļā “Lietošana”.

# Ekspluatācijas sākšana

## Con@ctivity, izmantojot mājas bezvadu lokālo tīklu (Con@ctivity 3.0)

Priekšnosacījums:

- mājas WLAN bezvadu lokālais tīkls;
- Miele plīts virsma ar iespējotu bezvadu lokālo tīklu.

- Iekļaujiet tvaika nosūcēju un plīts virsmu mājas bezvadu lokālajā tīklā (skatīt apakšnodaļu "Miele@home ierīkošana").

Con@ctivity funkcija tiek aktivēta automātiski.

## Con@ctivity, izmantojot tiešo bezvadu lokālo tīkla savienojumu (Con@ctivity 3.0)

Priekšnosacījums:

- Miele plīts virsma ar iespējotu bezvadu lokālo tīklu.

Ja jums nav mājas tīkla, varat izveidot tiešu savienojumu starp plīts virsmu un tvaika nosūcēju.

- Izslēdziet tvaika nosūcēju.



- Turiet nospiestu taustiņu "+".



- Vienlaikus nospiediet taustiņu "—".

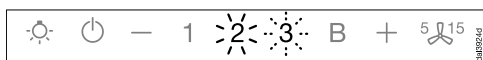

Indikators **2** deg nepārtraukti, **3** mirgo.

Turpmākajās divās minūtēs tvaika nosūcējs ir gatavs savienojumam.

- Aktivējiet bezvadu lokālā tīkla savienojumu plīts virsmai. Plašāku informāciju skatiet plīts virsmas lietošanas instrukcijā.

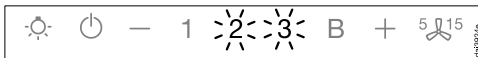

Pēc sekmīgas savienojuma izveides **2** un **3** deg nepārtraukti.



- Izejiet no tvaika nosūcēja savienojuma režīma, nospiežot pēcdarbības taustiņu  $5 \text{ } \updownarrow \text{ } 15$ .

Con@ctivity funkcija ir aktivēta.

Ja pastāv tiešais WLAN bezvadu lokālā tīkla savienojums, plīts virsmu un tvaika nosūcēju nevar pievienot mājas tīklam. Ja vēlaties izveidot to vēlāk, vispirms jāpārtrauc tiešais bezvadu lokālā tīkla savienojums starp plīts virsmu un tvaika nosūcēju (skatīt apakšnodaļu "Bezvadu lokālā tīkla reģistrācijas atteikšana").

## Savienošanas atkārtošana

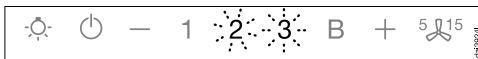

Ja savienojums nav iespējams, mirgo **2** un **3** vai arī tvaika nosūcējs pārtrauc procesu.

- Pārtrauciet savienojumu pie tvaika nosūcēja (skatiet nodaļu "Bezvadu lokālā tīkla atteikšana") un pie plīts virsmas.
- Atkārtojiet savienošanu.

# Lietošana (automātiskā darbība)

Ja Con@ctivity funkcija ir aktivēta, tvaika nosūcējs vienmēr darbojas automātiskajā režīmā (skatīt apakšnodaļu “Con@ctivity ierīkošana”).

Ja vēlaties tvaika nosūcēju vadīt manuāli, ievērojiet nodaļas “Lietošana (manuālais režīms)” apakšnodaļā “Gatavošana bez Con@ctivity funkcijas” sniegtos norādījumus.

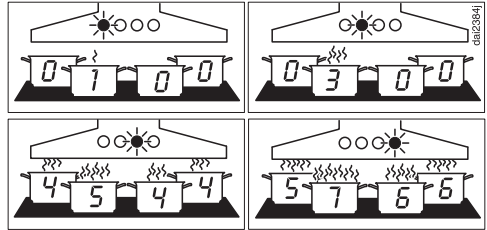

Ventilatora jaudas pakāpju no **1** līdz **B** piemēri

## Gatavošana ar Con@ctivity funkciju (automātisks režīms)

- Ieslēdziet gatavošanas virsmai jebkuru gatavošanas jaudas pakāpi.

Ieslēdzas gatavošanas virsmas apgaismojums.

Pēc dažām sekundēm ieslēdzas ventilators, vispirms īslaicīgi pakāpē **2**, uzreiz pēc tam pakāpē **1**.

Gatavošanas laikā tvaika nosūcējs automātiski nosaka ventilatora jaudas pakāpi.

Noteicošā ir plīts virsmas kopējā ieslēgtā jauda, proti, ieslēgto gatavošanas virsmu skaits un izvēlētās jaudas pakāpes.

Ja plīts virsmai tiek ieslēgta augstāka jaudas pakāpe vai tiek ieslēgtas vairākas gatavošanas virsmas, arī tvaika nosūcēja ventilatoram ieslēdzas augstāka jaudas pakāpe.

Ja plīts virsmas jaudas pakāpe tiek samazināta vai kāda no gatavošanas virsmām tiek izslēgta, tiek pielāgota arī ventilatora jaudas pakāpe.

## Reaģēšanas laiks

Tvaika nosūcējs reaģē ar laika aizkavi. Ir ņemts vērā, ka plīts virsmas gatavošanas jaudas pakāpes maiņa neizraisa tūlītēju izgarojumu apjoma samazināšanos vai palielināšanos.

Plīts virsma nosūta informāciju uz tvaika nosūcēju ar laika intervāliem, arī tāpēc tvaika nosūcējs var reaģēt ar laika aizkavi.

Tvaika nosūcējs reaģē pēc dažām sekundēm vai minūtēm.

# Lietošana (automātiskā darbība)

---

## Apcepšanas process

- Ieslēdziet augstāku plīts virsmas jaudas pakāpi, lai, piem., sakarsētu gatavošanai paredzētos traukus pirms cepšanas. Kad ir pagājušas 10 sekundes līdz 4 minūtes, atkal ieslēdziet zemāku jaudas pakāpi (60 sekundes līdz 5 minūtes Highlight plīts virsmai).

Tvaika nosūcējs identificē cepšanas procesu.

Tvaika nosūcējs ieslēdzas un pēc plīts virsmas jaudas pakāpes samazināšanas pārslēdzas uz 3. jaudas pakāpi, un turpina darboties šajā ventilatora jaudas pakāpē apmēram 5 minūtes.

Pēc tam ventilatora jaudas pakāpi turpina noteikt Con@ctivity funkcija.

Manuāli citu ventilatora jaudas pakāpi var ieslēgt arī agrāk.

## Izslēgšana

- Izslēdziet visas gatavošanas virsmas.

Dažu turpmāko minūšu laikā tvaika nosūcēja ventilatora jauda pakāpeniski samazināsies, līdz ventilators izslēgsies.

Tādējādi virtuves gaiss tiek attīrīts no atlikušajiem garaiņiem un aromātiem.

- Ventilators uzreiz pārslēdzas no intensīvās darbības pakāpes uz 3. jaudas pakāpi.
- Ja ventilators darbojas ar 3. jaudas pakāpi, aptuveni pēc 1 minūtes tas pārslēgsies uz 2. jaudas pakāpi.
- No 2. jaudas pakāpes ventilators pēc 2 minūtēm pārslēgsies uz 1. pakāpi.
- Pēc 2 minūšu ilgas darbības ar 1. pakāpes jaudu ventilators izslēgsies.
- Pēc 30 sekundēm izslēgsies gatavošanas virsmu apgaismojums.

Gatavošanas process ir beidzies.



## Īslaicīga automātiskās darbības pārtraukšana

Gatavošanas laikā tvaika nosūcēja automātisko darbību īslaicīgi pārtrauc šādi:

- manuāli izvēlieties citu ventilatora jaudas pakāpi vai
- manuāli izslēdziet tvaika nosūcēju, vai
- aktivizējiet tvaika nosūcēja pēcdarbības funkciju . Pēc iestatītā pēcdarbības laika beigām ventilators izslēgsies, bet apgaismojums paliks ieslēgts.

Tagad tvaika nosūcēja funkcijas ir ieslēdzamas manuāli (skatiet nodaļu "Apkalpošana (manuālais režīms)").

## Automātiskās darbības atjaunošana

Tvaika nosūcēja automātiskā darbība atjaunojas šādos gadījumos:

- pēc manuālas ventilatora jaudas pakāpes iestatīšanas aptuveni 5 minūtes netiek veiktas nekādas tvaika nosūcēja vadības darbības vai
- manuāli iestatītā ventilatora jaudas pakāpe atbilst automātiski izvēlētajai jaudas pakāpei, vai
- tvaika nosūcēja ventilators un plīts virsma ir izslēgta vismaz 30 sekundes.

Atkārtoti ieslēdzot plīts virsmu, automātiskā darbība atsākas.

Varat manuāli vadīt tvaika nosūcēju visa gatavošanas procesa laikā.

- **Pirms** plīts virsmas ieslēgšanas ieslēdziet tvaika nosūcēja ventilatoru.

Ja pēc gatavošanas beigām tvaika nosūcējs un plīts virsma ir izslēgta vismaz 30 sekundes, atkārtoti ieslēdzot plīts virsmu, automātiskā darbība atsākas.

# Lietošana (manuālā darbība)

## Gatavošana bez Con@ctivity funkcijas (manuālā darbība)

Tvaika nosūcēja vadība jāveic manuāli šādos gadījumos:

- nav aktivēta Con@ctivity funkcija;
- Con@ctivity funkcija ir īslaicīgi deaktivēta (skatīt nodaļas “Lietošana (automātiskais režīms)” apakšnodaļu “Īslaicīga automātiskās darbības pārtraukšana”).

## Ventilatora ieslēgšana

Ieslēdziet ventilatoru, tiklīdz sākat gatavot ēdienu. Tādējādi ēdiena gatavošanas procesā radušies tvaiki tiek iesūkti jau pašā sākumā.

- Nospiediet ieslēgšanas / izslēgšanas taustiņu .

Ventilators ieslēdzas **2.** jaudas pakāpē. Deg simbols  un ventilatora jaudas pakāpes indikators **2.**

## Jaudas pakāpes izvēle

Lai pielāgotu virsmā integrētā tvaika nosūcēja darbību nelielam līdz lielumam tvaika un aromātu izdalīšanās apjomam, ir pieejamas jaudas pakāpes no **1** līdz **3**.

Ja gatavošanas laikā īslaicīgi, piemēram, apcepot ēdienu, tvaiks un aromāts izplatās pastiprināti, varat izvēlēties intensīvās darbības pakāpi **B**.

- Nospiežot taustiņu “—” vai “+”, izvēlieties vēlamo jaudas pakāpi.

## Intensīvās darbības pakāpes atslēgšana

Ja ir aktivēta jaudas pārvaldības sistēma (iepriekš iestatīta), pēc 5 minūtēm ventilators automātiski pārslēdzas darbībai **3.** jaudas pakāpē.



## Pēcdarbības laika izvēle

Ļaujiet ventilatoram darboties arī dažas minūtes pēc ēdiena pagatavošanas. Virtuves gaiss tiek attīrīts no atlikušajiem garaiņiem un aromātiem.

Tiek novērsta palieku veidošanās tvaika nosūcējā un to izraisītie aromāti.

Pēcdarbības funkcija nodrošina automātisku ventilatora izslēgšanos pēc iepriekš iestatītā laika beigām.

- Kad ēdiena gatavošana ir pabeigta un ventilators ir ieslēgts, nospiediet pēcdarbības taustiņu .

- 1 reizi: ventilators izslēgsies pēc 5 minūtēm (**5** izgaismots);
- 2 reizes: ventilators izslēgsies pēc 15 minūtēm (**15** izgaismots);
- ja pēcdarbības taustiņu  nospiedīsiet vēlreiz, ventilators paliks ieslēgts ( nodziest).

## Ventilatora izslēgšana

- Izslēdziet ventilatoru ar ieslēgšanas / izslēgšanas taustiņu .



Simbols  nodziest.

### Gatavošanas virsmas apgaismojuma ieslēgšana / izslēgšana / spilgtuma samazināšana

Gatavošanas virsmas apgaismojumu var ieslēgt un izslēgt, kā arī samazināt tā spilgtumu neatkarīgi no ventilatora.

- Lai apgaismojumu ieslēgtu vai izslēgtu, īsi nospiediet apgaismojuma taustiņu .

Apgaismojums ieslēdzas ar maksimālo spilgtumu.

- Kad apgaismojums ir ieslēgts, turiet nospiestu apgaismojuma taustiņu . Apgaismojuma spilgtums samazinās, līdz taustiņš tiek atlaists.
- Ja vēlreiz nospiedīsiet un turēsiet apgaismojuma taustiņu , spilgtums palielināsies, līdz taustiņš tiks atlaists.

### Jaudas pārvaldība

Tvaika nosūcējs ir aprīkots ar jaudas pārvaldības sistēmu. Jaudas pārvaldības sistēma nodrošina elektroenerģijas taupīšanu. Tā nodrošina ventilatora automātisku pārslēgšanos un apgaismojuma izslēgšanu.



- Ja ir iestatīta ventilatora intensīvās darbības pakāpe, pēc 5 minūtēm tas automātiski tiek pārslēgts uz 3. jaudas pakāpi,
- No 3., 2. vai 1. ventilatora darbības pakāpes pēc 2 stundām tas ar 30 minūšu intervāliem tiek pārslēgts uz nākamā zemāko pakāpi un pēc tam izslēgts.
- Gatavošanas virsmas apgaismojums tiek automātiski izslēgts pēc 12 stundām.

Jaudas pārvaldības sistēmu var izslēgt. Ņemiet vērā, ka sistēmas izslēgšana var radīt lielāku elektroenerģijas patēriņu.

# Lietošana (manuālā darbība)

---

## Jaudas pārvaldības sistēmas deaktivēšana / aktivēšana

- Izslēdziet ventilatoru un apgaismojumu.
- Spiediet pēcdarbības taustiņu  aptuveni 10 sekundes, līdz iedegas ventilatora jaudas pakāpes indikators **1**.
- Pēc tam citu pēc cita nospiediet:
  - apgaismojuma taustiņu ;
  - taustiņu “—” un pēc tam vēlreiz
  - apgaismojuma taustiņu .

Ja jaudas pārvaldības sistēma ir aktivēta, indikatori **1** un **B** deg nepārtraukti. Ja tā ir deaktivēta, indikatori **1** un **B** mirgo.

- Lai deaktivētu jaudas pārvaldības sistēmu, nospiediet taustiņu “—”.

Indikatori **1** un **B** mirgo.

- Lai aktivētu, nospiediet taustiņu “+”.

Indikatori **1** un **B** deg nepārtraukti.



- Apstipriniet iestatījumu ar pēcdarbības taustiņu .

Visas kontrollampīņas nodziest.

Ja četrus minūšu laikā neapstiprināsiet iestatījumu, paliks spēkā vecais iestatījums.

## Aizsargizslēgšana

Ja jaudas pārvaldības sistēma ir deaktivēta, ieslēgtais tvaika nosūcējs (ventilators un plīts virsmas apgaismojums) automātiski izslēdzas pēc 12 stundām.

- Lai to vēlreiz ieslēgtu, nospiediet ieslēgšanas / izslēgšanas taustiņu  vai apgaismojuma taustiņu .

## Ambiente apgaismojums

Ambiente apgaismojumu var ieslēgt un izslēgt neatkarīgi no ventilatora.

Ar Miele@mobile lietotni ir iespējams mainīt apgaismojuma spilgtumu un krāsu.

Lai izmantotu “Miele@mobile” lietotni, ir jābūt uzstādītai “Miele@home” sistēmai (skatiet nodaļas “Ekspluatācijas sākšana” sadaļu ““Miele@home” uzstādīšana”).



■ Lai ieslēgtu Ambiente apgaismojumu, nospiediet taustiņu .

Apgaismojums iedegas pēdējā izvēlētajā spilgtumā un krāsā.

■ Lai izslēgtu Ambiente apgaismojumu, nospiediet taustiņu .

## Darba stundu skaitītājs

Tvaika nosūcējs saglabā atmiņā darbībā pavadīto laiku.

Darba stundu skaitītāji norāda, kad ir nepieciešama filtru tīrīšana vai maiņa, attiecīgi izgaismojot tauku filtra simbolu  vai smaržu filtra simbolu . Informāciju par filtru tīrīšanu un maiņu un darba stundu skaitītāja atiestatīšanu skatiet nodaļā “Tīrīšana un kopšana”.

## Tauku filtra darba stundu skaitītāja pārregulēšana

Varat mainīt darba stundu skaitītāja iestatījumus atbilstoši saviem ēdiena gatavošanas paradumiem.

Rūpnīcā iestatītais tīrīšanas intervāls ir 30 stundas.

- Īsāks 20 stundu laika intervāls ir ieteicams, ja bieži gatavojat ceptus vai fritētus ēdienus.
- Pat ja gatavojat reti, ir ieteicams īsāks tīrīšanas intervāls. Tā netiek pieļauta uzkrājušos tauku sacietēšana, kas apgrūtina tīrīšanu.
- Ilgāks 40 vai 50 stundu intervāls ir ieteicams, ja parasti gatavojat bez taukiem.

## Lietošana (automātiskā un manuālā darbība)

■ Izslēdziet ventilatoru un apgaismojumu.

■ Vienlaikus nospiediet pēcdarbības taustiņu  $\text{5} \text{ } \text{15}$  un darba stundu taustiņu  $\text{⊗} \text{ } \text{⊗}$ .

Mirgo tauku filtra simbols  $\text{⊗}$  un viens no ventilatora jaudas pakāpes indikatoriem.

Indikatori no **1** līdz **B** rāda iestatīto laiku:

indikators **1** ..... 20 stundas;

indikators **2** ..... 30 stundas;

indikators **3** ..... 40 stundas;

indikators **B** ..... 50 stundas.

■ Nospiežot taustiņu “—”, izvēlieties īsāku darbības laiku vai, nospiežot taustiņu “+”, — ilgāku darbības laiku.

■ Apstipriniet iestatījumu ar darba stundu skaitītāja taustiņu  $\text{⊗} \text{ } \text{⊗}$ .

Visi indikatori nodziest.

Ja apstiprināšana netiek veikta 4 minūšu laikā, tiek saglabāts iepriekšējais iestatījums.

### Smaržu filtru darba stundu skaitītāja pārregulēšana vai deaktivēšana

Smaržu filtrs ir nepieciešams darbībai gaisa cirkulācijas režīmā.

Varat mainīt darba stundu skaitītāja iestatījumus atbilstoši saviem ēdiena gatavošanas paradumiem.

Darbībai gaisa novadišanas režīmā to vajag deaktivēt.

Rūpnīcā iestatītais maiņas intervāls ir 180 stundas.

■ Izslēdziet ventilatoru un apgaismojumu.

■ Vienlaikus nospiediet taustiņu “+” un darba stundu taustiņu  $\text{⊗} \text{ } \text{⊗}$ .

Mirgo smaržu filtru simbols  $\text{⊗}$  un viens no ventilatora jaudas pakāpes indikatoriem.

Indikatori no **1** līdz **B** rāda iestatīto laiku:

indikators **1** ..... 120 stundas;

indikators **2** ..... 180 stundas;

indikators **3** ..... 240 stundas;

indikators **B** ..... deaktivēts.

■ Nospiežot taustiņu “+” vai “—”, izvēlieties nepieciešamo laiku.

■ Apstipriniet iestatījumu ar darba stundu skaitītāja taustiņu  $\text{⊗} \text{ } \text{⊗}$ .



Visas kontrollampiņas nodziest.



Ja apstiprināšana netiek veikta 4 minūšu laikā, tiek saglabāts iepriekšējais iestatījums.

# Lietošana (automātiskā un manuālā darbība)

## Darba stundu skaitītāja rādījuma nolasīšana

Izmantojot rādījumu, pirms noteiktā darba stundu skaita sasniegšanas var noskaidrot, cik laika procentuāli ir pagājis.

- Ieslēdziet ventilatoru ar ieslēgšanas / izslēgšanas taustiņu .
- Nospiediet un turiet darba stundu skaitītāja taustiņu :

  - vienreiz, lai nolasītu tauku filtra darbības laiku. Izgaismojas tauku filtra simbols .
  - divreiz, lai nolasītu smaržu filtra darbības laiku. Izgaismojas smaržu filtra simbols .

Vienlaikus mirgo viens vai vairāki ventilatora jaudas pakāpes indikatori.

Mirgojošo indikatoru skaits norāda pagājušo darbības laiku procentos.

Indikators <b>1</b> .....	25 %
Indikatori <b>1</b> un <b>2</b> .....	50 %
Indikatori no <b>1</b> līdz <b>3</b> .....	75 %
Indikatori no <b>1</b> līdz <b>B</b> .....	100 %

Pēc tvaika nosūcēja izslēgšanas vai sprieguma padeves pārtraukuma pagājušo darba stundu skaits tiek saglabāts iekārtas atmiņā.

## Padomi enerģijas taupīšanai

---

Šis tvaika nosūcējs darbojas ļoti efektīvi un energoekonomiski. Jūs varat samazināt elektroenerģijas patēriņu turpmāk aprakstītajos veidos.

- Ēdiena gatavošanas laikā nodrošiniet virtuvē ventilāciju. Ja gaisa izplūdes laikā tvaika nosūcējā neieplūst pietiekami daudz gaisa, nosūcējs nedarbojas efektīvi un palielinās darbības trokšņi.
- Gatavošanai izmantojiet pēc iespējas zemāku jaudas pakāpi. Ja ēdienu gatavošanas procesā veidojas maz tvaika, tvaika nosūcējs darbojas ar zemāku jaudas pakāpi un patērē mazāk elektroenerģijas.
- Regulāri tīriet vai mainiet tvaika nosūcēja filtrus. Ļoti netīri filtri mazina nosūcēja veiktspēju, palielina ugunsgrēka rašanās iespēju un rada higiēnas risku.
- Izmantojiet Con@ctivity funkciju. Tvaika nosūcējs tiek ieslēgts un izslēgts automātiski. Tvaika nosūcējs izvēlas gatavošanas situācijai atbilstīgu jaudas pakāpi un tādējādi nodrošina mazāku elektroenerģijas patēriņu.
- Ja tvaika nosūcēja darbību vadāt manuāli, ievērojiet turpmāk minētos ieteikumus.
  - Pārbaudiet tvaika nosūcējam iestatīto jaudas pakāpi. Parasti pietiek ar zemas jaudas pakāpi. Intensīvās darbības pakāpi izmantojiet tikai tad, ja nepieciešams.
  - Ja gatavošanas laikā veidojas daudz tvaika, jau iepriekš ieslēdziet tvaika nosūcējam augstu darbības jaudas pakāpi. Tādējādi nosūcēja darbība būs efektīvāka nekā mēģinot ilgā laika periodā izvadīt no virtuves tvaiku, kas jau ir izplatījies telpā.
  - Pēc ēdiena gatavošanas izslēdziet tvaika nosūcēju.

Ja pēc gatavošanas virtuves gaiss jāattīra no atlikušajiem garaiņiem un aromātiem, izmantojiet pēcdarbības funkciju. Pēc iestatītā pēcdarbības laika ventilators izslēdzas automātiski.



 Pirms katras apkopes un kopšanas reizes atvienojiet tvaika nosūcēju no elektrotīkla (skatiet nodaļu “Drošības norādījumi un brīdinājumi”).

## Korpuss

### Vispārīgi norādījumi

Izmantojot nepiemērotu tīrīšanas līdzekli, var sabojāt virsmu un vadības elementus.

Neizmantojiet tīrīšanas līdzekli, kas satur sārmus, skābes, hlorīdus vai šķīdinātājus.

Neizmantojiet abrazīvus tīrīšanas līdzekļus, piemēram, abrazīvu pulveri, abrazīvu krēmu, abrazīvus sūkļus, piem., katlu tīrīšanai paredzētus sūkļus vai lietotus sūkļus, kuros ir abrazīvu līdzekļu paliekas.

 Tvaika nosūcējs var tikt sabojāts, ja tajā iekļūst mitrums.

Raugieties, lai tvaika nosūcējā neiekļūtu mitrums.

- Tīriet visas virsmas un vadības elementus tikai ar nedaudz samitrinātu uzsūcošu drānu, skalošanas līdzekli un siltu ūdeni.
- Pēc tam nosusiniet virsmas ar mīkstu drānu.

### Īpaši norādījumi par iekārtām ar krāsainu korpusa pārklājumu

Tīrīšanas rezultātā uz virsmas rodas nelielas skrambas, kas var kļūt redzamas atkarībā no telpas apgaismojuma.

### Īpaši norādījumi par stikla virsmu tīrīšanu

- Papildus vispārīgajiem norādījumiem ņemiet vērā, ka stikla virsmu tīrīšanai ir piemēroti tirdzniecībā pieejamie parastie stikla tīrīšanas līdzekļi.

# Tīršana un kopšana

## Tauku filtrs un sānu nosūcējpanelis

⚠ Ugunsgrēka risks.

Ja tauku filtrā ir pārāk daudz nosēdumu, tas var aizdegties.

Regulāri tīriet tauku filtru.

Iekārtas sānu nosūcējpanelis un atkārtoti lietojamais metāla tauku filtrs piešķir virtuves izgarojumu cietās daļiņas (taukus, putekļus utt.) un tādējādi novērš tvaika nosūcēja piesārņošanu.

Tauku filtrs un panelis ir regulāri jātīra.

Ļoti netīrs tauku filtrs mazina nosūkšanas veikspēju un veicina netīrumu rašanos tvaika nosūcējā un virtuvē.

### Tīršanas intervāls

Filtrā uzkrājušies tauki ilgākā laikā sacietē un apgrūtina tauku filtra tīršanu. Tāpēc ir ieteicams tīrīt sānu nosūcējpaneli un tauku filtru reizi 3–4 nedēļās.

Tauku filtra simbola  iedegšanās, ko aktivē darba stundu skaitītājs, atgādina, kad jāveic sānu nosūcējpaneļa un tauku filtra regulārā tīršana.

Darba stundu skaitītāja intervālu var pielāgot konkrētiem gatavošanas ieradumiem (skatiet nodaļu "Lietošana (automātiskais un manuālais režīms)").

## Paneļa un tauku filtra izņemšana

⚠ Rīkojoties ar paneli un tauku filtru, tie var nokrist.

Tādējādi tiem var rasties bojājumi.

Darbojoties ar paneli un tauku filtru, turiet tos cieši.

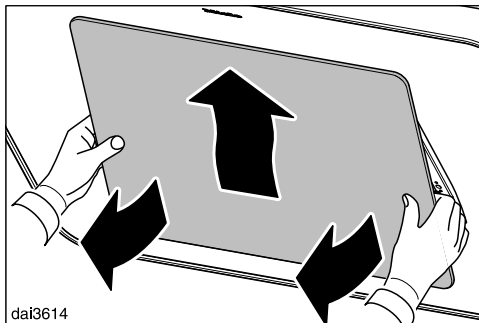

- Izvelciet paneļa apakšpusi no fiksatoriem, augšpusi mazliet piespiediet uz aizmuguri, pēc tam noāķējiet un uzmanīgi izņemiet.

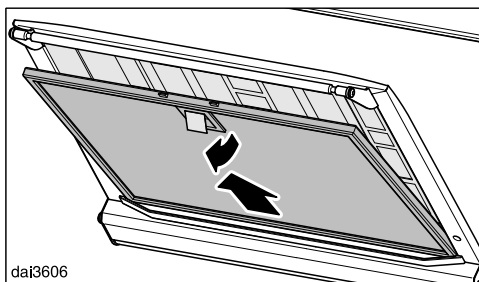

- Atveriet tauku filtra fiksatoru, tauku filtru nedaudz atvāziet, pēc tam noāķējiet un izņemiet.

## Savākšanas vanniņas izņemšana

Savākšanas vanniņā, kas atrodas zem tauku filtra, tiek savākts ūdens kondensāts. Savākšanas vanniņu var izņemt, lai iztīrītu.

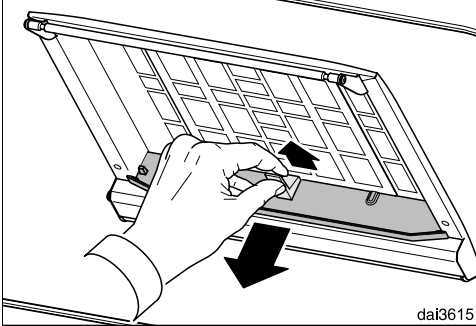

dai3615

- Kad ir izņemts tauku filtrs, savākšanas vanniņu vidusdaļā mazliet pavelciet uz augšu un uzmanīgi izņemiet virzienā uz priekšu.
- Izlejiēt savākto ūdens kondensātu.

## Nosūcējpaneļa tīršana ar rokām

- Tīrot nosūcējpaneli, ņemiet vērā sadaļā “Korpuss” minētos norādījumus.

## Tauku filtra un savākšanas vanniņas mazgāšana ar rokām

- Izmantojiet tauku filtra un savākšanas vanniņas mazgāšanai trauku birsti un siltu ūdeni, kam ir pievienots saudzīgs, mazgāšanai ar rokām paredzēts trauku mazgāšanas līdzeklis. Nelietojiet neatšķaidītu trauku mazgāšanas līdzekli.

## Nepiemēroti tīršanas līdzekļi

Regulāri lietojot nepiemērotus tīršanas līdzekļus, var tikt bojātas filtru virsmas. Neizmantojiet turpmāk minētos tīršanas līdzekļus:

- kaļķi šķīdinošus tīršanas līdzekļus;
- abrazīvus pulverus vai pastas;
- agresīvus universālos tīršanas līdzekļus un taukus šķīdinošus aerosolus;
- cepeškrāsns tīršanas aerosolus.

## Tauku filtra un savākšanas vanniņas mazgāšana trauku mašīnā

- Ievietojiet tauku filtra un savākšanas vanniņu apakšējā grozā pēc iespējas vertikāli vai slīpi. Pārļiecinieties, ka nav traucēta smidzinātājspārna kustība.
- Izmantojiet parastu mājdomniecībā lietojamu trauku mazgāšanas līdzekli.
- Izvēlieties programmu ar vismaz 50°C, bet ne vairāk kā 65°C mazgāšanas temperatūru.

Atkarībā no izmantotā mazgāšanas līdzekļa īpašībām ir iespējams, ka mazgāšana trauku mašīnā radīs paliekošas filtra iekšējo virsmu krāsas izmaiņas. Krāsas maiņa neietekmē tauku filtra darbību.

# Tīrīšana un kopšana

## Pēc mazgāšanas

- Pēc mazgāšanas novietojiet tauku filtrus uz uzsūcošas pamatnes, lai tie nožūst.
- Pēc paneļa un tauku filtra izņemšanas notīriet arī visas pieejamās iekārtas korpusa daļas no tauku nogulsnēm. Tādējādi netiek pieļauts aizdegšanās risks.
- Ievietojiet savākšanas vanniņu atpakaļ.
- Ievietojiet tauku filtru atpakaļ. Tauku filtra montāžas laikā fiksatoram jābūt vērstam uz ārpusi.

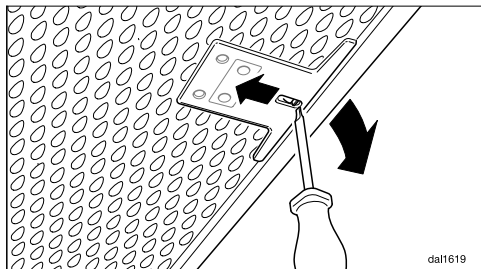

- Ja tauku filtrs ir ielikts otrādi, fiksatoru var atbloķēt caur atverēm ar nelielu skrūvgriezi.

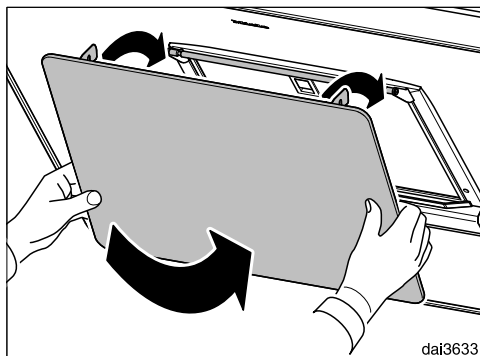

- Paneļa augšpusi uzāķējiēt un apakšpusi fiksējiēt.

## Tauku filtra darba stundu skaitītāja atiestatīšana

Pēc mazgāšanas jāatiestata tauku filtra darba stundu skaitītājs.

- Pēc ventilatora ieslēgšanas turiet nospiestu darba stundu skaitītāja taustiņu  aptuveni 3 sekundes, līdz mirgo tikai indikators 1.

Tauku filtra simbols  nodziest.

Ja tauku filtra tīrīšana tiek veikta pirms noteiktā darba stundu skaita sasniegšanas:

- turiet nospiestu darba stundu skaitītāja taustiņu  aptuveni 6 sekundes, līdz mirgo tikai indikators 1.

## Tauku filtra maiņa

Regulāra izmantošana un tīrīšana izraisa filtru virsmu nodilumu.

Ja konstatējat bojājumus, nomainiet tauku filtru.

Tauku filtrus var iegādāties Miele Klientu apkalpošanas dienestā (skatiet šīs lietošanas instrukcijas beigās) vai Miele specializētajā veikalā.

## Smaržu filtri

Lai darbinātu tvaika nosūcēju gaisa cirkulācijas režīmā, papildus tauku filtram jālieto arī smaržu filtrs. Tas piesaista ēdienu gatavošanas laikā izplūstošo aromātu.

Smaržu filtru ievieto tvaika nosūcēja augšējā daļā.

## Smaržu filtra uzstādīšana / maiņa

- Izņemiet smaržu filtru no iepakojuma.

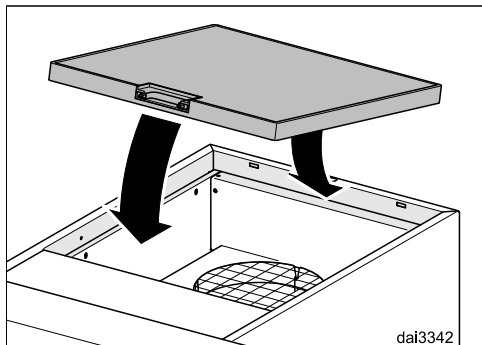

- Ievietojiet smaržu filtru tvaika nosūcēja augšējā daļā esošajā turētājā.

## Maiņas intervāls

- Smaržu filtrs jānomaina vienmēr, kad tas vairs pietiekami efektīvi nepiesaista aromātvielas.

Jebkurā gadījumā nomaiņa jāveic vismaz reizi 6 mēnešos.

Smaržu filtra simbola  iedegšanās, ko aktivē darba stundu skaitītājs, atgādina, kad jāveic smaržu filtra kārtējā nomaiņa.

## Smaržu filtra darba stundu skaitītāja atiestatīšana

Pēc nomaiņas jāatiestata smaržu filtra darba stundu skaitītājs.

- Pēc ventilatora ieslēgšanas divreiz nospiediet darba stundu skaitītāja taustiņu  un turiet to nospiestu aptuveni 3 sekundes, līdz mirgo tikai indikators **1**.

Smaržu filtra simbols  nodziest.

Ja smaržu filtra maiņa tiek veikta **pirms** noteiktā darba stundu skaita sasniegšanas:

- divreiz nospiediet darba stundu skaitītāja taustiņu  un turiet aptuveni 6 sekundes, līdz mirgo tikai indikators **1**.

## Smaržu filtra likvidācija

- Nolietoto smaržu filtru var likvidēt sadzīves atkritumos.

## Reģenerējams smaržu filtrs

Šim tvaika nosūcējam ir pieejams reģenerējams smaržu filtrs. To var reģenerēt cepeškrāsnī un izmantot vairākas reizes.

- Izmantojiet to atbilstoši attiecīgajai lietošanas instrukcijai.

Smaržu filtrus varat iegādāties Miele interneta veikalā, Miele Klientu apkalpošanas dienestā (skatiet [www.miele-shop.com](http://www.miele-shop.com)) vai Miele specializētajā veikalā.

Tipa apzīmējums ir norādīts nodaļā "Tehniskie dati".

# Klientu apkalpošanas dienests

---

## Kontaktinformācija traucējumu gadījumā

Traucējumu gadījumā, kurus nevarat novērst patstāvīgi, sazinieties, piemēram, ar savu Miele specializēto tirgotāju vai Miele Klientu apkalpošanas dienestu.

Miele Klientu apkalpošanas dienesta pakalpojumus var pieteikt tiešsaistē vietnē [www.miele.lv/service](http://www.miele.lv/service).

Miele Klientu apkalpošanas dienesta kontaktinformācija ir norādīta šī dokumenta beigās.

Klientu apkalpošanas dienestam ir nepieciešams modeļa apzīmējums un izgatavošanas numurs (Fabr. / SN / Nr.). Šī informācija ir sniegta uz identifikācijas datu plāksnītes.

## Identifikācijas datu plāksnītes novietojums

Identifikācijas datu plāksnītei var piekļūt, ja izņem tauku filtrus.

## Garantija

Garantijas termiņš ir 2 gadi.

Papildinformāciju skatiet pievienotajos garantijas noteikumos.

## Pirms uzstādīšanas

 Pirms uzstādīšanas izlasiet informāciju šajā nodaļā un nodaļā “Drošības norādes un brīdinājumi”.

## Uzstādīšanai izmantojamie materiāli

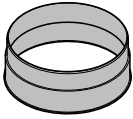

**1 gaisa izplūdes īscaurule**  
gaisa izplūdes caurulei, Ø 150 mm

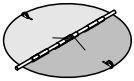

**1 pretvārsts**  
uzstādīšanai motora mezgla izplūdes īscaurulē (gaisa cirkulācijas režīmā nav nepieciešams).

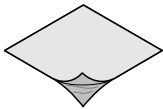

**Folijas pārsegums**  
korpusa noblīvēšanai

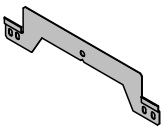

**Sienas stiprinājums**  
tvaika nosūcēja piestiprināšanai pie sienas.

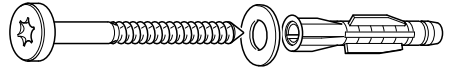

**5 skrūves, 5 x 60 mm, un  
5 apaļtapas, 8 x 50 mm,  
3 paplāksnes, 6,4 mm,**  
piestiprināšanai pie sienas

 Skrūves un apaļtapas ir piemērotas nostiprināšanai monolītā mūra konstrukcijā.

Citām sienas konstrukcijām jālieto materiālam atbilstoši stiprināšanas līdzekļi.

Pārliecinieties, ka sienai ir pietiekama nestspēja.

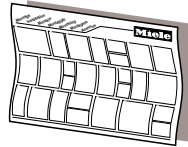

**Montāžas plāns**  
Montāžas plānā ir aprakstītas atsevišķas montāžas darbības.

# Uzstādīšana

## Iekārtas izmēri

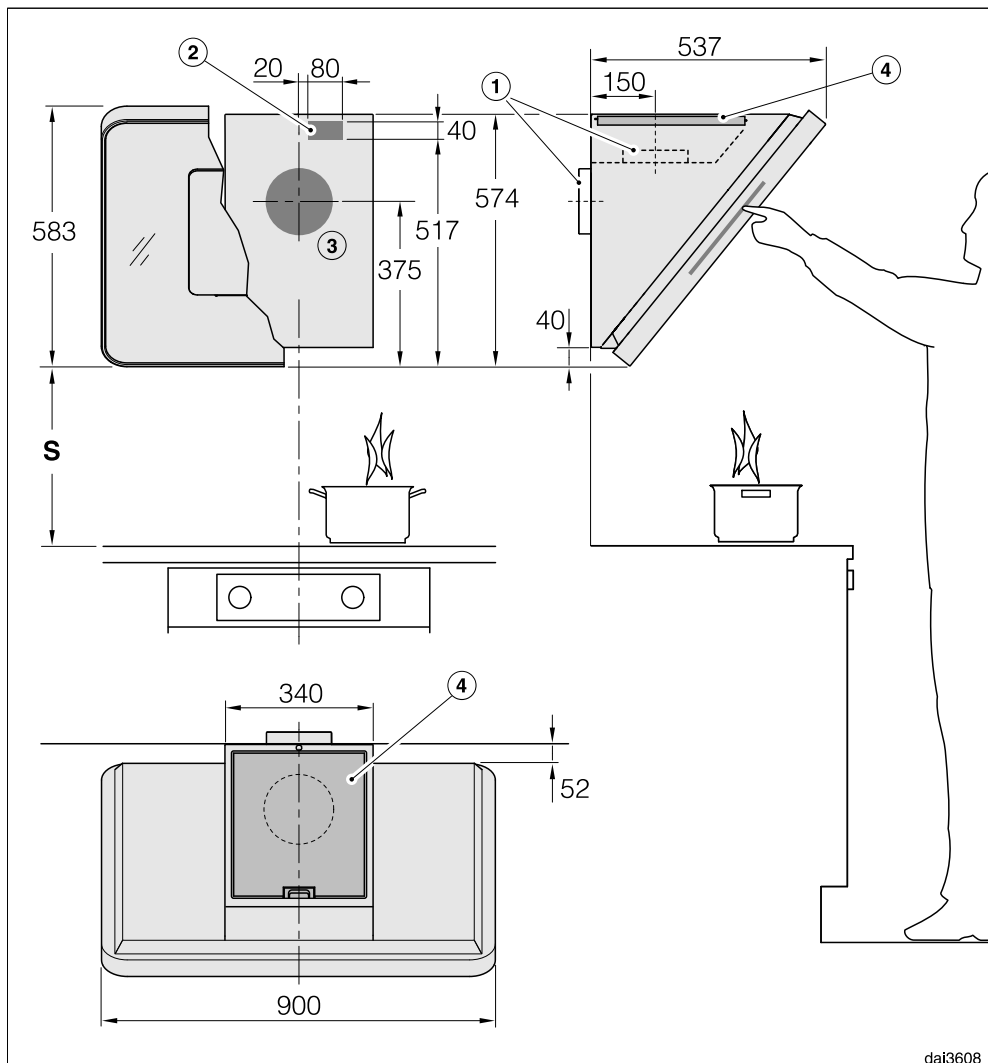

dai3608

Rasējums nav mērogots

- ① Gaisa izvade uz augšu vai uz aizmuguri
- ② Atvere sienā, ja elektrotīkla pieslēgums tiek ierīkots kā stacionārs pieslēgums, nevis ar kontaktdakšu
- ③ Gaisa izvades atvere sienā  $\varnothing 200$  mm, lai gaisa izplūdes caurule sienā būtu kustīga



- ④ Gaisa izplūde cirkulācijas režīmā. Atstatumam līdz griestiem vai līdz virspusē nostiprinātām mēbelēm jābūt vismaz 300 mm.

Gaisa novadīšanas pieslēgums Ø150 mm

Izmantojot gaisa kanālu DADC 6000, kontaktligzdas un gaisa izvades atveres ierīkojiet sienā saskaņā ar attiecīgajā rasējumā norādītajiem izmēriem.

## Atstatums starp plīts virsmu un tvaika nosūcēju (S)

Izvēloties atstatumu starp gatavošanas iekārtu un tvaika nosūcēja apakšējo malu, ņemiet vērā gatavošanas iekārtas ražotāja norādījumus.

Ja gatavošanas iekārtas ražotājs nav norādījis lielākus atstatumus, minimālie drošības atstatumi ir norādīti turpmāk.

Ņemiet vērā arī nodaļā “Drošības norādījumi un brīdinājumi” sniegto informāciju.

Gatavošanas iekārta	Minimālais drošības atstatums S
Elektriskā plīts	450 mm
Elektriskais grils, fritēšanas iekārta (elektriskā)	650 mm
Vairāku degļu gāzes plīts ar kopējo jaudu ≤ 12,6 kW, neviens deglis > 4,5 kW	650 mm
Vairāku degļu gāzes plīts ar kopējo jaudu > 12,6 kW un ≤ 21,6 kW, neviens deglis > 4,8 kW	760 mm
Vairāku degļu gāzes plīts ar kopējo jaudu > 21,6 kW vai viens deglis > 4,8 kW	uzstādīšana nav iespējama
Viena degļa gāzes plīts, jauda ≤ 6 kW	650 mm
Viena degļa gāzes plīts, jauda > 6 kW un ≤ 8,1 kW	760 mm
Viena degļa gāzes plīts, jauda > 8,1 kW	uzstādīšana nav iespējama

# Uzstādīšana

## Montāžas ieteikumi

- Izvēloties uzstādīšanas augstumu, ņemiet vērā lietotāju auguma garumu. Ir svarīgi vienlaikus nodrošināt gan netraucētu darbu zem tvaika nosūcēja, gan optimālu piekļuvi tā vadības elementiem.
- Taču ņemiet vērā, ka, jo tālāk no izgarojumu rašanās vietas atradīsies tvaika nosūcējs, jo sliktāk izgarojumi tiks nosūkti.
- Lai optimāli uztvertu gatavošanas laikā radušos tvaikus, tvaika nosūcējam jānosedz plīts virsma. Tvaika nosūcējs jāuzstāda virs plīts virsmas centra, nevis jānovirza sānis vai uz aizmuguri.
- Plīts virsmai vajadzētu būt šaurākai par tvaika nosūcēju. Maksimālais plīts virsmas platums ir vienāds ar tvaika nosūcēja platumu.
- Montāžas vietai jābūt ērti pieejamai. Ērta piekļuve un demontāžas iespēja ir svarīga arī tad, ja jāveic tvaika nosūcēja remonts. Šie aspekti jāņem vērā, piemēram, tvaika nosūcēja tuvumā novietojot skapjus, pierīkojot plauktus, piekaramos griestus vai dekoratīvos elementus.

## Urbumu izvietojumu attēls montāžai pie sienas

- Urbumus veidojiet atbilstoši komplekta iekļautajam montāžas plānam.

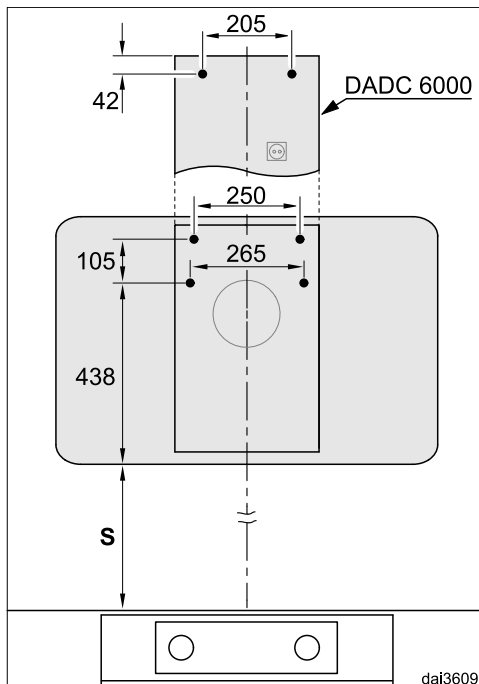

- Ja tiek uzstādīta atsevišķa aizmugures siena, kurai ir stiprinājuma atveres, šeit ir norādīti urbumu atstatumu izmēri (skrūves  $\varnothing$  5 mm).

## Gaisa izplūdes caurule

⚠ Vienlaicīga tvaika nosūcēja un telpas gaisu izmantojošas kurtuves lietošana noteiktos apstākļos var radīt saindēšanās risku!

Obligāti ievērojiet nodaļā “Drošības norādījumi un brīdinājumi” sniegto informāciju.

Ja rodas šaubas par drošu iekārtas lietošanu, vērsieties pie profesionāla skursteņslauķa.

Gaisa novadīšanas kanāla ierīkošanai izmantojiet tikai gludas caurules vai lokanas šļūtenes no nedegoša materiāla.

Lai sasniegtu maksimālo nosūcamā gaisa apjomu un mazinātu gaisa plūsmas radītos trokšņus, ņemiet vērā turpmākos norādījumus.

- Gaisa novadīšanas kanāla diametrs nedrīkst būt mazāks kā izplūdes īscaurules šķērsriezums (skatiet nodaļu “Iekārtu izmēri”). Tas ir īpaši svarīgi, ja tiek izmantoti plakanie kanāli.
- Gaisa novadīšanas kanālam ir jābūt pēc iespējas īsam un taisnam.
- Visiem līkumiem ir jābūt ar lielu rādiusu.
- Gaisa novadīšanas kanālu nedrīkst pārlocīt vai saspiest.
- Visiem savienojumiem ir jābūt stingriem un blīviem.
- Ja gaisa novadīšanas kanālam ir aizbīdņi, tiem ir jābūt atvērtiem, ja tvaika nosūcējs tiek ieslēgts.

Ikviens gaisa plūsmas ierobežojums mazina nosūcamā gaisa apjomu un palielina darbības troksni.

## Gaisa izvades kanāls

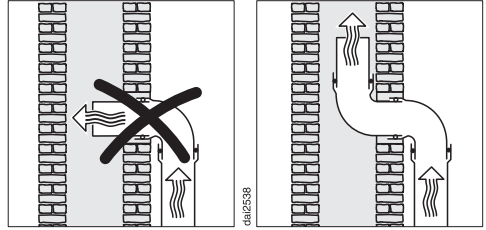

Ja gais tiek novadīts gaisa izvades kanālā, ieplūdes īscaurulei ir jābūt vērstai plūsmas virzienā.

Ja gaisa izvades kanāls tiek izmantots vairākām ventilācijas iekārtām, tā šķērsriezumam ir jābūt pietiekami lieliem.

# Uzstādīšana

## Pretvārsts

- Gaisa novadīšanas sistēmā izmantojiet pretvārstu.

Pretvārsts nepieļauj nevēlamu apmaiņu starp telpas un āra gaisu, ja tvaika nosūcējs ir izslēgts.

Ja gaisa novadīšana notiek atmosfērā, ir ieteicams uzstādīt Miele ventilācijas lūku vai Miele jumta kārbu (atsevišķi pasūtāmi piederumi). Tajās ir integrēts pretvārsts.

Gadījumam, ja gaisa novadīšanas sistēmā pretvārsts iebūvēts, šāds vārsts ir pievienots tvaika nosūcējam.

Pretvārsts tiek ievietots ventilatora izplūdes īscaurulē.

## Ūdens kondensāts

Ja gaisa novadīšanas kanāls virzās caur, piemēram, vēsām telpām vai bēniņiem, temperatūras starpības dēļ tajā var veidoties ūdens kondensāts. Lai mazinātu temperatūru starpību, gaisa novadīšanas kanāls ir jāizolē.

Ja gaisa novadīšanas kanāls tiek veikts horizontāli, ir jānodrošina tā kritums vismaz 1 cm uz metru. Kritums nodrošina, ka netiek pieļauta ūdens kondensāta ieplūde tvaika nosūcējā.

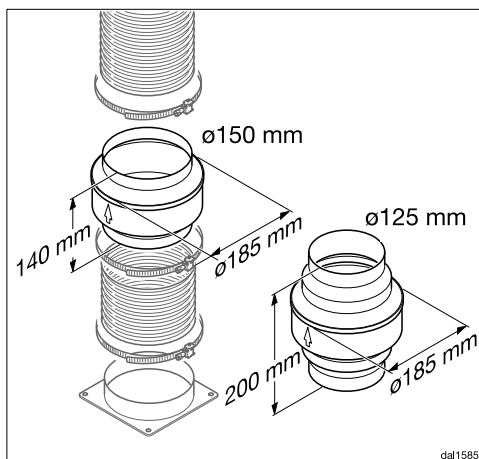

Kopā ar gaisa novadīšanas kanāla izolāciju ir ieteicams uzstādīt arī ūdens kondensāta barjeru, kas uztver un iztvaicē ūdens kondensātu.

Ūdens kondensāta barjera var iegādāties kā atsevišķi pasūtāmus piederumus gaisa novadīšanas kanāliem ar 125 vai 150 mm diametru.

Ūdens kondensāta barjera ir jāuzstāda vertikāli un pēc iespējas tuvāk virs tvaika nosūcēja izplūdes īscaurules. Uz korpusa esošā bultiņa norāda izplūdes virzienu.

Ūdens kondensāta bloķētāju var izmantot tikai tad, ja gaisa izvade no tvaika nosūcēja ir ierīkota uz augšu.

Miele neuzņemas atbildību par nepareizu darbību vai bojājumiem, kas ir radušies nepietiekamas gaisa novadīšanas dēļ.

## Trokšņa slāpētājs

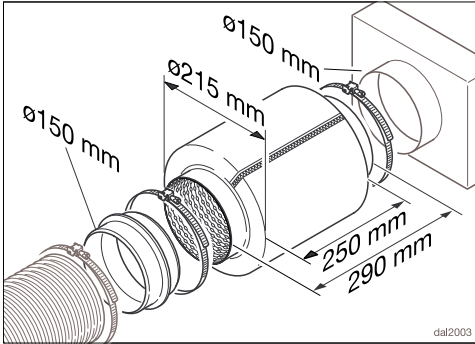

Papildus skaņas slāpēšanai gaisa novadīšanas kanālā var ievietot trokšņa slāpētāju (atsevišķi pasūtāms piederums).

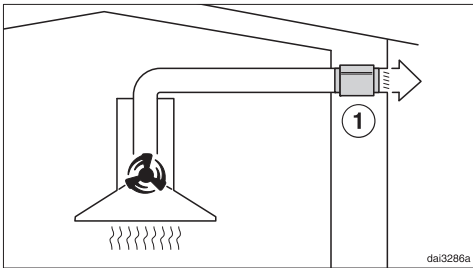

Gaisa novadīšanas režīmā trokšņa slāpētājs slāpē gan ventilatora trokšņus, gan arī skaņas (piemēram, ielas troksni), kas pa gaisa novadīšanas kanālu iekļūst virtuvē. Tāpēc trokšņa slāpētājs ir jānovieto pēc iespējas tuvāk gaisa novadīšanas izejai ①.

## Elektrotīkla pieslēgums

Sērijveidā ražotam tvaika nosūcējam ir kontaktdakša ierīces pievienošanai kontaktligzdai ar zemējumu.

Ja kontaktligzda nav brīvi pieejama vai ir paredzēts fiksētais pieslēgums, nodrošiniet, lai pēc uzstādīšanas būtu uzstādīta ierīce visu polu atvienošanai no strāvas padeves.

**⚠ Pārkaršana var izraisīt ugunsgrēku.**

Tvaika nosūcēja ekspluatācija, izmantojot sadalītājus vai kabeļa pagarinātājus, var radīt kabeļu pārslodzi. Drošības apsvērumu dēļ neizmantojiet sadalītājus un kabeļa pagarinātājus.

Elektriskajai instalācijai ir jāatbilst vadlīnijām VDE 0100.

Drošības apsvērumu dēļ iesakām tvaika nosūcēja elektriskajam pieslēgumam piešķirtajā ēkas instalācijā izmantot  tipa noplūdes strāvas automātisko slēdzi (RCD).

Bojātu tīkla barošanas kabeli drīkst nomainīt tikai ar īpašu tāda paša veida tīkla barošanas kabeli (var iegādāties Miele Klientu apkalpošanas dienestā). Drošības apsvērumu dēļ nomaiņu drīkst veikt tikai kvalificēts speciālists vai Miele Klientu apkalpošanas dienests.

Informāciju par nominālo patēriņa jaudu un atbilstošajiem drošinātājiem skatiet šajā instrukcijā vai identifikācijas datu plāksnītē. Safīdziniet šos datus ar vietējā elektrības pieslēguma datiem. Ja rodas šaubas, konsultējieties ar kvalificētu elektriķi.

## Uzstādīšana

---

Ir iespējama pagaidu vai ilglaicīga darbība no autonomas vai nesinhronizētas energoapgādes iekārtas (piemēram, autonomajiem tīkliem, dublējošajām sistēmām). Šādas darbības priekšnoteikums ir energoapgādes iekārtas atbilstība EN 50160 vai līdzīga standarta prasībām. Ēkas instalācijā un šajā Miele ierīcē paredzēto aizsardzības pasākumu funkcijas un darbības veids ir jānodrošina arī autonomā vai nesinhronā režīmā vai arī tie ir jāaizstāj ar līdzvērtīgiem pasākumiem attiecībā uz instalāciju. Tas ir aprakstīts, piemēram, jaunākajā VDE-AR\_E 2510-2 laidienā.

## Tehniskie dati

Ventilatora motors	80 W
Gatavošanas virsmas apgaismojums	6 W
Stikla apgaismojums	18 W
Kopējā pieslēguma jauda	104 W
Elektrotīkla spriegums, frekvence	Mainstrāva 230 V, 50 Hz
Drošinātāji	10 A
Barošanas kabeļa garums	1,5 m
Svars	28 kg

### Bezvadu lokālā tīkla (WLAN) modulis

Frekvenču diapazons	2,400–2,4835 GHz
Maksimālā raidīšanas jauda	< 100 mW

### Papildus iegādājams piederums cirkulācijas režīmam

Smaržu filtrs DKF 25-P vai DKF 25-R (reģenerējams)

### Atbilstības deklarācija

Ar šo Miele apliecina, ka šis tvaika nosūcējs atbilst Direktīvai Nr. 2014/53/ES.

ES Atbilstības deklarācijas pilns teksts ir pieejams šādās tīmekļa vietnēs:

- Produkti, Lejupielāde tīmekļa vietnē [www.miele.lv](http://www.miele.lv);
- Serviss, Informācijas pieprasījums, Lietošanas instrukcijas tīmekļa vietnē [www.miele.lv/majsaimnieciba/informacijas-pieprasijums-385.htm](http://www.miele.lv/majsaimnieciba/informacijas-pieprasijums-385.htm), norādot produkta nosaukumu vai ražojuma numuru.

### Norādījums salīdzinošajām pārbaudēm

Energoefektivitātes noteikšana jāveic gaisa novadīšanas režīmā. Rūpnīcā tvaika nosūcējam ir iestatīts gaisa cirkulācijas režīms. Gaisa novadīšanas režīmu iestata, deaktivējot smaržu filtra(-u) darba stundu skaitītāju (skatīt nodaļu “Ekspluatācijas sākšana”).

# Tehniskie dati

## Mājsaimniecības tvaika nosūcēja tehnisko datu lapa

Saskaņā ar deleģēto Regulu (ES) Nr. 65/2014 un Regulu (ES) Nr. 66/2014

MIELE	
Modeļa nosaukums/apzīmējums	DA 6999 W Pearl
Gada elektroenerģijas patēriņš ( $AEC_{hood}$ )	24,3 kWh/gadā
Energoefektivitātes klase	A++
Energoefektivitātes indekss ( $EEI_{hood}$ )	35,7
Šķidruma dinamikas efektivitāte ( $FDE_{hood}$ )	38,7
Šķidruma dinamikas efektivitātes klase	
A (visaugstākā efektivitāte) līdz G (viszemākā efektivitāte)	A
Apgaismes efektivitāte ( $LE_{hood}$ )	51,7 lx/W
Apgaismes efektivitātes klase	
A (visaugstākā efektivitāte) līdz G (viszemākā efektivitāte)	A
Tauku filtrēšanas pakāpe	85,4%
Tauku filtrēšanas pakāpes klase	
A (visaugstākā efektivitāte) līdz G (viszemākā efektivitāte)	B
Gaisa plūsmas līmenis augstākajā punktā	349,1 m <sup>3</sup> /h
Gaisa plūsma (min. ātrums)	190 m <sup>3</sup> /h
Gaisa plūsma (maks. ātrums)	390 m <sup>3</sup> /h
Gaisa plūsma (intensīvā jeb pastiprinātā pakāpe)	620 m <sup>3</sup> /h
Maks. gaisa plūsma ( $Q_{max}$ )	620 m <sup>3</sup> /h
Gaisa spiediens augstākajā punktā	356 Pa
Trokšņa emisijas A vērtība (min. ātrums)	36 dB
Trokšņa emisijas A vērtība (maks. ātrums)	52 dB
Trokšņa emisijas A vērtība (intensīvā jeb paātrinātā pakāpe)	64 dB
Elektropadeves jauda augstākajā punktā	89,8 W
Ievades jaudas patēriņš izslēgtā stāvoklī ( $P_o$ )	W
Ievades jaudas patēriņš gaidīšanas režīmā ( $P_s$ )	0,35 W
Apgaismes sistēmas nominālā jauda	6,0 W
Gatavošanas virsmas apgaismes sistēmas vidējais apgaismošanas stiprums	310 lx
Laika paildzināšanas faktors	0,6



Uzņēmums Miele Latvijā papildus likumā noteiktajām garantijas prasībām pret pārdevēju, tās neierobežojot, piešķir pircējam prasības pret šādām garantijas saistībām, ja tiek iegādāta jauna iekārta.

## I Garantijas ilgums un garantijas perioda sākums

1. Garantija tiek piešķirta šādam laika periodam:
  - a) 24 mēneši sadzīves tehnikas iekārtām, kas paredzētas regulārai lietošanai;
  - b) 12 mēneši profesionālām iekārtām, kas paredzētas regulārai lietošanai.
2. Garantijas periods sākas no dienas, kad ir izrakstīts rēķins par iekārtas iegādi.

Garantijas periods nevar tikt pagarināts, ja ir veikti garantijas pakalpojumi un piegāde saistībā ar garantiju.

## II Garantijas priekšnoteikumi

1. Iekārta ir iegādāta pie specializētā tirgotāja vai tieši uzņēmumā Miele kādā no ES dalībvalstīm, Šveicē vai Norvēģijā un tur arī uzstādīta.
2. Pēc klientu apkalpošanas dienesta darbinieka pieprasījuma tiek uzrādīts garantijas apliecinājums (pirkuma čeks vai aizpildīta garantijas karte).

## III Garantijas saturs un apjoms

1. Iekārtas defekti tiek novērsti noteiktā termiņā bez maksas, salabojot vai nomainot bojātās daļas. Šim nolūkam nepieciešamos izdevumus, piemēram, transporta, ceļa, darbaspēka un rezerves daļu izmaksas, sedz uzņēmums Miele Latvijā. Nomainītās daļas vai iekārtas kļūst par uzņēmuma Miele Latvijā īpašumu.
2. Garantija neattiecas uz bojājumiem, ko uzņēmums Miele Latvijā jau novērsis, ja vien tie nav radušies Miele Latvijā klientu apkalpošanas dienesta darbinieku tīšas nevēribas vai neuzmanības dēļ.
3. Izmantoto materiālu un piederumu piegāde pakalpojumā nav iekļauta.

## IV Garantijas ierobežojumi

Garantija neattiecas uz iekārtas bojājumiem vai darbības traucējumiem, kas radušies šādu apstākļu ietekmē.

1. Nepareiza uzstādīšana vai pievienošana, piemēram, spēkā esošo drošības tehnikas noteikumu vai lietošanas, pievienošanas un montāžas instrukciju neievērošana.
2. Paredzētajam nolūkam neatbilstoša lietošana, kā arī neprasmīga lietošana vai apstrāde, piemēram, ar nepiemērotiem mazgāšanas līdzekļiem vai ķimikālijām.
3. Ja iekārta ir iegādāta kādā citā ES valstī, Šveicē vai Norvēģijā, tās īpašo tehnisko specifikāciju dēļ tā ir izmantojama vai nu bez ierobežojumiem, vai tikai ar ierobežojumiem.
4. Ārējas iedarbības ietekmē, piemēram, transportēšanas laikā radušies bojājumi, precī pagružot vai tai nokrītot, laikpistākļu vai citu dabas parādību ietekmē radušies bojājumi.
5. Ja remontu un daļu nomaiņu neveic uzņēmuma Miele apkalpošanas dienesta darbinieki, kas ir pilnvaroti un sertificēti šo pakalpojumu sniegšanai.
6. Ja netiek izmantotas uzņēmuma Miele oriģinālās rezerves daļas, kā arī Miele piederumi.
7. Stikla plīsumi un bojātas kvēlspuldzes.
8. Elektriskās strāvas un sprieguma svārstības, kas pārsniedz ražotāja norādīto pieļaujamo robežu vai ir zem tās.
9. Lietošanas instrukcijā sniegto apkopes un tīrīšanas noteikumu neievērošana.

## V Datu drošība

Personas dati tiek izmantoti tikai un vienīgi pasūtījuma izpildes vai garantijas pakalpojumu veikšanas vajadzībām, ņemot vērā datu aizsardzības tiesiskos nosacījumus.





Vācija - Miele & Cie. KG, Carl-Miele-Straße 29, 33332 Gütersloh

DA 6998 W

Iv-LV

M.-Nr. 11 418 380 / 02