

Lietošanas un montāžas instrukcija Ledusskapis ar saldētavu



Obligāti izlasiet šo lietošanas un montāžas instrukciju, pirms sākat uzstādīšanu – instalāciju – ekspluatāciju. Tādējādi pasargāsiet sevi un necietīsiet zaudējumus.

Saturs

Drošības norādījumi un brīdinājumi	4	Aukstumiekārtas ieslēgšana un izslēgšana	31
Ilgspējība un vides aizsardzība	13	Pirms pirmās lietošanas reizes.....	31
Tā taupāt enerģiju	14	Aukstumiekārtas pievienošana...	31
Uzstādīšana	15	Aukstumiekārtas ieslēgšana	31
Uzstādīšanas vieta	15	Aukstumiekārtas izslēgšana	31
Prasības attiecībā uz gaisa pievadi un izvadi	16	Atsevišķa dzesēšanas zonas izslēgšana	31
Vairāku aukstumiekārtu uzstādīšana blakus	16	Ilgākas prombūtnes laikā	32
Durvju vēršanās virziena maiņa	17	Priekšnosacījumi savienošanai tīklā	32
Drukātas montāžas instrukcijas pasūtīšana.....	17	Savienošana tīklā pirmo reizi	32
Aukstumiekārtas uzstādīšana	17	Scan & Connect procedūra	33
Aukstumiekārtas līmeņošana.....	18	Vadība	34
Aukstumiekārtas integrēšana virtuves iekārtā.....	18	Pareiza temperatūra.....	34
Iekārtas izmēri.....	20	Temperatūras rādījums	34
Uzstādīšanas izmēri / skats no augšas	20	Dzesēšanas zonas / saldētavas temperatūras iestatīšana.....	34
Elektrotīkla pieslēgums.....	22	Temperatūras un durvju brīdinājuma signāls	35
Iekārtas apraksts	23	Pārtikas produktu uzglabāšana dzesēšanas zonā.....	39
Iekārtas apraksts	23	Dažādas aukstuma zonas	39
Vadības panelis ar displeju.....	25	Vai pārtikas produkti jāuzglabā iepakotā vai izpakotā veidā?	39
Iestatījumu režīms 	25	Pārtikas produktu uzglabāšana DailyFresh atvilktnē.....	40
Vēlamās funkcijas izvēle iestatījumu režīmā 	27	DailyFresh atvilktnē	40
Iekšējais izkārtojums	28	Svaigu pārtikas produktu sasaldēšana un uzglabāšana.....	41
Plaukta / pudeļu plaukta pārvietošana	28	Paātrināta dzērienu atdzesēšana	42
Plauktu pārvietošana	28	Ledus kubiņu gatavošana	42
Vieta cepamajai plātij	28		
Sadalītā plaukta pārbīdīšana	28		
Sadalītā plaukta pārvietošana	28		
Pudeļu statīva pārvietošana	29		
Active AirClean filtra pārvietošana.....	29		
Saldēšanas nodalījuma elastīga iekārtošana (VarioRoom)	29		
Pievienotie piederumi	29		
Papildus pasūtāmie piederumi	30		

Citu iestatījumu veikšana	43	Klientu apkalpošanas dienests	67
Paskaidrojumi par attiecīgajiem iestatījumiem.....	43	Kontaktinformācija traucējumu gadījumā	67
Party režīms 	43	Datubāze EPREL	67
Holiday režīms 	43	Garantija	67
Bloķēšanas funkcijas  /  ieslēgšana	44	Informācija	68
Sabata režīms 	44	Atbilstības deklarācija.....	68
Laika līdz durvju brīdinājuma signāla  aktivēšanai maiņa	45	Autortiesības un licences.....	68
Savienošana tīklā	46	Garantijas noteikumi	69
Akustisko brīdinājumu vai signālu  /  skaļuma maiņa	47		
Ekrāna spilgtuma  maiņa.....	48		
Demonstrācijas režīma  izslēgšana.....	48		
Sākotnējo iestatījumu atiestatīšana 	48		
Informācija 	48		
Smaržu filtra nomaiņas indikācija 	48		
Tīrīšanas režīms 	49		
Tīrīšana un kopšana	50		
Atkausēšana	50		
Norādījumi par tīrīšanas līdzekļiem.	50		
Aukstumiekārtas sagatavošana tīrīšanai	51		
Iekšpuses tīrīšana.....	51		
Piederumu tīrīšana ar rokām vai trauku mašīnā.....	51		
Izņemiet un izjauciet piederumus, lai tos notīrītu	52		
Atvilktnu un stikla plākšņu ievietošana saldētavā	53		
Iekārtas priekšpuses un sānu sienu tīrīšana.....	54		
Durvju blīvējuma tīrīšana	55		
Ventilācijas atveru tīrīšana	55		
Pēc tīrīšanas	55		
Problēmu novēršana	56		
Iekšējais apgaismojums	63		
Trokšņu cēloņi	64		

Drošības norādījumi un brīdinājumi

Šī aukstumiekārta atbilst obligāto drošības noteikumu prasībām. Tomēr nepareiza lietošana var izraisīt traumas un materiālus zaudējumus.

Pirms aukstumiekārtas ekspluatācijas uzsākšanas rūpīgi izlasiet lietošanas un montāžas instrukciju. Tajā ir sniegti svarīgi norādījumi par iebūvēšanu, drošību, izmantošanu un apkopi. Tādējādi jūs pasargāsi sevi un nesabojāsi aukstumiekārta.

Saskaņā ar standartu IEC 60335-1 Miele norāda, ka visa sniegtā informācija par aukstumiekārtas uzstādīšanu, kā arī norādījumi par drošību un brīdinājumi ir obligāti jāizlasa un jāievēro.

Miele nevar uzņemties atbildību par zaudējumiem, kas ir radušies šo norādījumu neievērošanas dēļ.

Uzglabājiet lietošanas un montāžas instrukciju drošā vietā. Nododiet lietošanas un montāžas instrukciju nākamajam īpašniekam.

Paredzētā izmantošana

► Aukstumiekārta ir paredzēta lietošanai māj-saimniecībās un māj-saimniecības apstākļiem līdzīgās vietās, piemēram:

– Veikalos, birojos un līdzīgā darba vidē

– Lauku saimniecībās

– Viesnīcās, moteļos, pansijās un citās līdzīgās iestādēs klientu vajadzībām

Šī aukstumiekārta nav paredzēta lietošanai ārpus telpām.

► Lietojiet šo aukstumiekārta tikai pārtikas produktu atdzesēšanai un uzglabāšanai, svaigu produktu sasaldēšanai un saldētu produktu uzglabāšanai, kā arī ledus gabaliņu gatavošanai mājas apstākļos.

Nekādi citi izmantošanas veidi nav atļauti.

► Aukstumiekārta nav piemērota medikamentu, asins plazmas, laboratorijas preparātu un līdzīgu Medicīnisko produktu regulā minēto vielu vai produktu glabāšanai un atdzesēšanai. Nepareiza aukstumiekārtas izmantošana var izraisīt uzglabājamo produktu kvalitātes zudumus vai sabojāšanos. Turklāt aukstumiekārta nav piemērota izmantošanai sprādzienbīstamās vietās.

Miele neatbild par zaudējumiem, kas ir radušies paredzētajam nolūkam neatbilstošas izmantošanas vai nepareizas apkopes dēļ.

- ▶ Personas (tostarp bērni), kuras ierobežotu fizisko, garīgo un uztveres spēju vai pieredzes trūkuma un nezināšanas dēļ nevar droši lietot aukstumiekārtu, nedrīkst darboties ar to bez uzraudzības. Šīs personas drīkst darboties ar aukstumiekārtu bez uzraudzības tikai tad, ja tām ir izskaidrota droša tās izmantošana un tās izprot iespējamos riskus.

Bērni un sadzīves tehnika

- ▶ Bērni līdz 8 gadu vecumam nedrīkst atrasties aukstumiekārtas tuvumā vai ir pastāvīgi jāuzrauga.
- ▶ Bērni no astoņu gadu vecuma drīkst lietot aukstumiekārtu bez pieaugušo uzraudzības, ja tiem ir izskaidroti visi iekārtas drošas lietošanas nosacījumi. Bērniem ir jāpazīst un jāsaprot iespējamie riski, ko var izraisīt nepareiza iekārtas lietošana.
- ▶ Bērni nedrīkst bez uzraudzības tīrīt aukstumiekārtu vai veikt tās apkopi.
- ▶ Uzraugiet bērnus, kuri uzturas aukstumiekārtas tuvumā. Nekad neļaujiet bērniem spēlēties ar iekārtu.
- ▶ Nosmakšanas risks! Spēlējoties ar iepakojuma materiālu (piemēram, plēvi), bērni var tajā ietīties vai pārvilkt iesaiņojamo materiālu sev pār galvu un nosmakt. Glabājiet iepakojuma materiālu bērniem nepieejamā vietā.

Tehniskā drošība

- ▶ Aukstumaģenta cirkulācijas kontūra hermētiskums ir pārbaudīts. Aukstumiekārta atbilst attiecīgajiem drošības nosacījumiem, kā arī atbilstošajām ES direktīvām.



Dzesēšanas kontūra bojājuma gadījumā: var izplūst un aizdegties dzesēšanas līdzeklis un eļļa.

- ▶ Brīdinājums: ugunsgrēka risks / degoši materiāli. Šis simbols atrodas uz kompresora un norāda uz degošiem materiāliem. Nenoņemiet šo uzlīmi.

Drošības norādījumi un brīdinājumi

Izmantotais aukstumnesējs (norādes uz identifikācijas datu plāksnītes) ir draudzīgs videi, taču degošs.

Šī videi draudzīgā aukstumnesēja izmantošana daļēji izraisa iekārtas darbības trokšņa palielināšanos. Visā dzesēšanas kontūrā līdz ar kompresora darbības trokšņiem var būt dzirdamas šalcošas skaņas. Šos efektus diemžēl nevar novērst, taču tie nekādi neietekmē aukstumiekārtas darbības jaudu.

Transportējot un iebūvējot / uzstādot aukstumiekārtu, pievērsiet uzmanību, lai netiktu bojāta neviena dzesēšanas kontūra daļa. Aukstumnesēja noplūde var izraisīt acu bojājumus, un iztvaikojošais aukstumnesējs var uzliesmot.

Bojājumu gadījumā:

- izvairieties no atklātas uguns un liesmu avotiem;
- atvienojiet aukstumiekārtu no elektrotīkla;
- dažas minūtes vēdiniet telpu, kurā atrodas aukstumiekārta;
- paziņojiet klientu apkalpošanas dienestam.

► Jo vairāk dzesētājvielas ir aukstumiekārtā, jo lielākai ir jābūt telpai, kurā aukstumiekārta tiks novietota. Iespējamās noplūdes gadījumā pārāk mazā telpā var veidoties uzliesmojošs gāzes un gaisa maisījums. Uz 8 g dzesētājvielas ir jābūt vismaz 1 m³ telpas. Dzesētājvielas daudzums ir norādīts uz identifikācijas datu plāksnītes aukstumiekārtas iekšpusē.

► Ja gaisa pievades un izvades atveres ir aizsegtas vai noslēgtas, dzesēšanas kontūra bojājumu gadījumā var veidoties uzliesmojošs gāzes un gaisa maisījums. Noteikti ņemiet vērā norādītos gaisa pievades un izvades atveru šķērsgriezumus. Gaisa pievades un izvades atveres nedrīkst noslēgt vai aizsegt.

► Uz aukstumiekārtas tehnisko datu plāksnītes norādītajiem pieslēguma datiem (drošinātāji, frekvence, spriegums) ir jābūt vienādiem ar elektrotīkla datiem, lai neradītu iekārtas bojājumus. Salīdziniet datus pirms pieslēgšanas.

Ja rodas šaubas, konsultējieties ar kvalificētu elektrotehnikas speciālistu.

► Aukstumiekārtas elektrodrošība ir garantēta tikai tad, ja tā ir savienota ar atbilstoši ierīkotu zemējuma sistēmu. Šī drošības pamatprasība ir obligāti jāievēro. Ja rodas šaubas, ļaujiet, lai elektroinstalāciju pārbauda kvalificēts elektrotehnikas speciālists.

Drošības norādījumi un brīdinājumi

► Ir iespējama pagaidu vai ilglaicīga darbība no autonomas vai nesinhronizētas energoapgādes iekārtas (piemēram, autonomajiem tīkliem, dublējošajām sistēmām). Šādas darbības priekšnoteikums ir energoapgādes iekārtas atbilstība EN 50160 vai līdzīga standarta prasībām.

Ēkas instalācijā un šajā Miele iekārtā paredzēto aizsardzības pasākumu funkcijas un darbības veids ir jānodrošina arī autonomā vai nesinhronā režīmā vai arī tie ir jāaizstāj ar līdzvērtīgiem pasākumiem attiecībā uz instalāciju. Tas ir aprakstīts, piemēram, jaunākajā VDE-AR_E 2510-2 laidienā.

► Lai ārkārtas gadījumā aukstumiekārtu varētu ātri atvienot no strāvas padeves, kontaktdakša nedrīkst atrasties iekārtas aizmugurē un tai ir jābūt viegli pieejamai.

► Ja ir bojāts barošanas kabelis, nekavējoties atvienojiet aukstumiekārtu no elektrotīkla. Sazinieties ar klientu apkalpošanas dienestu.

► Bojātu barošanas kabeli drīkst nomainīt tikai pret īpašu tāda paša veida barošanas kabeli (var iegādāties Miele interneta veikalā vai Miele klientu apkalpošanas dienestā). Drošības apsvērumu dēļ nomainīšanu drīkst veikt tikai kvalificēti speciālisti vai Miele klientu apkalpošanas dienests.

► Sadalītāji vai pagarinātāji nesniedz nepieciešamo drošību (ugunsbīstamība). Nepieslēdziet ar tiem aukstumiekārtu elektrotīklam.

► Ja mitrums iekļūst iekārtas elektriskajās daļās vai barošanas kabelī, var rasties īsslēgums. Tāpēc nedarbiniet aukstumiekārtu mitrās vietās vai vietās, kur tā var tikt apšļakstīta (piemēram, garāžā, veļas mazgātavā).

► Šo aukstumiekārtu nedrīkst izmantot vietā, kas nav stacionāra (piemēram, uz kuģa).

► Aukstumiekārtas bojājumi var apdraudēt lietotāja drošību. Pārbaudiet, vai iekārtai nav redzamu bojājumu. Nekad nelietojiet bojātu aukstumiekārtu.

► Šo aukstumiekārtu nav paredzēts lietot kā iebūvētu iekārtu.

► Uzstādīšanas un apkopes, kā arī remontdarbu laikā aukstumiekārta ir jāatvieno no elektrotīkla. Aukstumiekārta no elektrotīkla ir atvienota tikai tad, ja:

Drošības norādījumi un brīdinājumi

- elektroinstalācijas drošinātāji ir izslēgti vai
 - elektroinstalācijas skrūvējamie drošinātāji ir pilnībā izskrūvēti, vai
 - barošanas kabelis ir atvienots no elektrotīkla. Ja barošanas kabelis ir aprīkots ar kontaktdakšu, atvienojiet to no elektrotīkla, velkot kontaktdakšu, nevis kabeli.
- Nepareizi veikti uzstādīšanas un apkopes darbi vai remonts var izraisīt ļoti bīstamas situācijas un radīt iekārtas lietotājam draudus, par ko ražotājs neuzņemas nekādu atbildību.
- Uzstādīšanas un apkopes darbus vai remontu drīkst veikt tikai kvalificēti speciālisti vai Miele klientu apkalpošanas dienests.
- Ja aukstumiekārtas remontu neveic kvalificēti speciālisti vai Miele klientu apkalpošanas dienests, tās garantija tiek anulēta.
- Bojātās detaļas ir ieteicams nomainīt pret oriģinālajām rezerves daļām. Pareizi iebūvējot oriģinālās rezerves daļas, Miele garantē pilnīgu atbilstību drošības prasībām, un garantijas saistības paliek spēkā.
- Šī aukstumiekārta īpašu prasību dēļ (piemēram, attiecībā uz temperatūru, mitrumu, ķīmisko izturību, noturību pret berzi un vibrāciju) ir aprīkota ar īpašo apgaismojumu. Šo apgaismojumu drīkst lietot tikai iepriekš paredzētajam nolūkam. Šis apgaismojums nav piemērots telpu apgaismošanai. Nomaiņu drīkst veikt tikai kvalificēti speciālisti vai Miele klientu apkalpošanas dienests. Šajā aukstumiekārtā ir vairāki gaismas avoti, kuriem ir vismaz energoefektivitātes klase F.

Atbilstoša uzstādīšana

- Uzstādot aukstumiekārtu, noteikti ņemiet vērā arī pievienoto montāžas instrukciju.
- Durvju atdures maiņu (ja tā ir nepieciešama) veiciet atbilstoši montāžas instrukcijai.
- Vienmēr valkājiet aizsargcimdus aukstumiekārtas pārvietošanas un uzstādīšanas laikā.
- Aukstumiekārta ir smaga un var sasvērties uz priekšu, ja tās durvis ir atvērtas.
- Aukstumiekārtas transportēšana vai pārvietošana ir jāveic vismaz 2 personām.
 - Aukstumiekārtas durvju vēršanās virziena maiņa ir jāveic vismaz 2 personām.

Drošības norādījumi un brīdinājumi

- Aukstumiekārtas uzstādīšana ir jāveic vismaz 2 personām.
- Uzstādīšanas laikā nekad neatstājiet aukstumiekārtu bez uzraudzības.

Pareiza izmantošana

- ▶ Aukstumiekārta ir paredzēta lietošanai noteiktā klimata klasē (apkārtējās temperatūras diapazonā), kuras robežvērtības ir jāievēro. Klimata klase ir norādīta uz aukstumiekārtas iekšpusē piestiprinātās identifikācijas datu plāksnītes. Zemāka apkārtējā temperatūra izraisa ilgāku kompresora dīkstāves laiku, tāpēc aukstumiekārta nevar uzturēt nepieciešamo temperatūru.
- ▶ Gaisa pievades un izvades atveres nedrīkst pārsegt vai aizsegt. Tādā gadījumā nav iespējams nodrošināt pareizu gaisa plūsmu. Palielinās elektroenerģijas patēriņš, kas var izraisīt komponentu bojājumus.
- ▶ Taukus vai eļļu saturoši pārtikas produkti var izraisīt bojājumus. Ja aukstumiekārtā vai iekārtas durvīs uzglabājat pārtikas produktus, kas satur taukus vai eļļu, raugiet, lai noplūduši tauki vai eļļa neskar aukstumiekārtas plastmasas daļas. Šādi var radīt sprieguma plaisas plastmasas daļās un izraisīt šo daļu lūšanu vai plīšanu.
- ▶ Uzliesmojoši gāzu maisījumi var izraisīt ugunsgrēku un sprādzienu. Neuzglabāriet aukstumiekārtā sprādzienbīstamas vielas un produktus, kas satur degošas, strauji izplūstošas gāzes (piemēram, aerosolus). Iekārtas elektriskās daļas var izraisīt uzliesmojošu gāzu maisījumu aizdegšanos. Attiecīgos aerosolu balonus var atpazīt pēc uzdrukātās sastāva informācijas vai liesmas simbola. Gāzu noplūdes gadījumā elektriskās daļas var izraisīt to aizdegšanos.
- ▶ Sprādziena risks! Nelietojiet aukstumiekārtā elektriskās ierīces (piemēram, saldējuma aparātu). Tādā veidā var izraisīt dzirksteļošanu.
- ▶ Savainojumu un bojājumu risks. Neglabāriet saldēšanas zonā kārbas un pudeles ar gāzētiem dzērieniem vai šķidrumiem, kas var sasalt. Kārbas vai pudeles var pārsprāgt.
- ▶ Savainojumu un bojājumu risks. Pudeles, kas ir ievietotas saldēšanas zonā paātrinātai dzesēšanai, ir jāizņem ne vēlāk kā pēc stundas. Pudeles var pārsprāgt.
- ▶ Savainojumu risks. Nepieskarieties saldētiem produktiem un metāla daļām ar slapjām rokām. Rokas var apsaldēt.

Drošības norādījumi un brīdinājumi

► Savainojumu risks. Nekādā gadījumā tūlīt pēc izņemšanas no saldētavas nelieciet mutē ledus gabaliņus un saldējumu, it īpaši, ja tam ir augsts ūdens saturs. Saldēto produktu ļoti zemā temperatūra var izraisīt lūpu vai mēles apsaldējumus.

► Atkārtoti nesasaldējiet daļēji atkusušus vai atkusušus produktus. Izlietojiet tos, cik drīz vien iespējams, jo produkti zaudē uzturvērtību un bojājas. Pēc vārīšanas vai cepšanas atkausētos produktus var atkal sasaldēt.

► Lietojot uzturā produktus, kam beidzies derīguma termiņš, pastāv saindēšanās risks.

Derīguma termiņu ietekmē dažādi faktori, piemēram, pārtikas produktu svaigums, kvalitāte un uzglabāšanas temperatūra. Ievērojiet pārtikas produktu ražotāja ieteikto uzglabāšanas termiņu un uzglabāšanas norādījumus.

► Lai pēc iespējas ātrāk sasaldētu pārtikas produktus, nedrīkst pārņiegt maksimālo sasaldējamo produktu daudzumu. Maksimālais 24 stundu laikā sasaldējamo produktu daudzums ir norādīts uz identifikācijas datu plāksnītes kā "Sasaldējamo produktu daudzums ... kg/24 h".

Iekārtām no nerūsējošā tērauda

► Līmvielas bojā nerūsējošā tērauda virsmas, un to ietekmē virsmas zaudē netīrumu atgrūšanas funkciju. Nelīmējiet uz nerūsējošā tērauda virsmām līmlapiņas, caurspīdīgu līmlenti, nosedzošu līmlenti vai citas līmvielas.

► Virsma ir jutīga pret skrāpējumiem. Pat magnētu izmantošana var radīt skrāpējumus.

Piederumi un rezerves daļas

► Ieteicams izmantot oriģinālos Miele piederumus. Ja iekārtā tiek uzstādītas vai iebūvētas neatbilstošas daļas, garantija un/vai ražotāja atbildība par izstrādājumu tiek anulēta.

► Miele oriģinālās rezerves daļas tiek nodrošinātas vismaz 10 gadus un līdz pat 15 gadiem pēc konkrētās aukstumiekārtas sērijveida ražošanas pārtraukšanas.

Tīrīšana un kopšana

▶ Skrāpējumi var sabojāt iekārtas durvju stikla paneli. Nelietojiet stikla paneļa tīrīšanai abrazīvus tīrīšanas līdzekļus, cietus sūkļus vai sukas un asus metāla skrāpjus.

▶ Neapstrādājiet durvju blīvējumu ar eļļām vai ziedēm. Pretējā gadījumā durvju blīvējums ar laiku kļūs porains.

▶ Tvaika tīrītāja radītais mitrums var sasniegt zem sprieguma esošās iekārtas daļas un izraisīt īsslēgumu.

Aukstumiekārtas tīrīšanai un atkausēšanai nekad neizmantojiet tvaika tīrītāju.

▶ Brīdinājums. Nelietojiet atkausēšanas procesa paātrināšanai mehāniskus vai cita veida palīg līdzekļus, ja tos nav ieteicis ražotājs.

▶ Smaili vai asi priekšmeti bojā aukstuma ģeneratoru un aukstumiekārta kļūst nelietojama. Tāpēc smailus un asus priekšmetus nedrīkst izmantot, lai noņemtu:

- apsarmojumu un apledojumu;
- piesalušus ledus slāņus un pārtikas produktus.

▶ Atkausēšanas nolūkos nekad neievietojiet iekārtā elektriskos sildelementus vai sveces. Tā tiks bojātas iekārtas plastmasas detaļas.

▶ Neizmantojiet atkausēšanas aerosolus vai ledus noņēmējus. Atkausēšanas aerosoli un ledus atkausētāji var veidot sprādzienbīstamas gāzes, saturēt šķīdinātājus vai vielas, kas bojā plastmasas detaļas vai ir kaitīgas veselībai.

Pārvadāšana

▶ Lai nerastos bojājumi, vienmēr transportējiet aukstumiekārtu vertikālā stāvoklī un transportēšanas iepakojumā.

▶ Savainojumu un bojājumu risks. Pārvietojiet aukstumiekārtu ar otras personas palīdzību, jo aukstumiekārta ir smaga.

Nolietotās iekārtas likvidēšana

▶ Bērni rotaļājoties var ieslēgties aukstumiekārtā un nosmakt.

- Nomontējiet iekārtas durvis.
- Izņemiet atvilktnes.

Drošības norādījumi un brīdinājumi

- Atstājiet plauktus aukstumiekārtā, lai bērniem būtu grūtāk tajā ierāpties.
- Ja nepieciešams, sabojājiet vecās aukstumiekārtas durvju aizslēgu. Tādējādi nepieļausiet iespēju, ka bērni spēlējoties ieslēdzas iekārtā un nokļūst dzīvībai bīstamā situācijā.

► Elektriskā trieciena risks!

- Nogrieziet kontaktdakšu no barošanas kabeļa.
- Nogrieziet barošanas kabeli no nolietotās iekārtas.

Utilizējiet kontaktdakšu un barošanas kabeli atsevišķi no nolietotās iekārtas.

► Utilizācijas laikā un pēc tās nodrošiniet, lai aukstumiekārta netiktu novietota benzīna vai citu degošu gāzu un šķidrumu tuvumā.

► Izplūstošas eļļas vai aukstumaģenta radīts ugunsgrēka risks! Iekārtā esošais aukstumaģents un eļļa ir degošas vielas. Izplūstošais aukstumaģents vai eļļa pietiekami augstā koncentrācijā saskarē ar ārēju siltuma avotu var uzliesmot.

Pārliedzinieties, ka likvidēšanas laikā netiek sabojāts dzesēšanas kontūrs. Tādā veidā novērsiet nekontrolētu aukstumaģenta (informācija uz identifikācijas datu plāksnītes) un eļļas noplūdi.

► Dzesinātāja noplūde var izraisīt acu traumas! Nesabojājiet nevienu saldēšanas sistēmas daļu, piemēram:

- pārdurot iztvaikotāja dzesētājvielas kanālus;
- samezģlojot cauruģvodus;
- noskrāpģjot virsmas pārģklģjumu.

Simbols uz kompresora (atkarģbģ no modeģļa)

Šis norģdģjums attiecas tikai uz otrģreizģjo pģrģstrģdi. Parastas lietoģšanas laikā riski nepastģv.



► Kompresorģ esoģģ eģģļa, ja to norģj vai tģ iekģģģst elpģģģos, ir bģstama dzģvģģbai.

Iepakojuma utilizācija

Iepakojums kalpo pārvietošanai un pasargā iekārtu no bojājumiem pārvadāšanas laikā. Iepakojuma materiāli ir izraudzīti, ņemot vērā vides aizsardzības un materiālu utilizācijas prasības, tāpēc tos kopumā var atkārtoti pārstrādāt.

Iepakojuma atkārtota iekļaušana materiālu apritē ļauj taupīt izejvielas. Atkarībā no materiāla izmantojiet īpašas izejvielu krātuves un nodošanas iespējas. Transportēšanas iepakojumu pieņem Miele specializētais tirgotājs.

Nolietotās iekārtas utilizācija

Elektriskās un elektroniskās ierīces bieži satur vērtīgus materiālus. Tās satur arī noteiktas vielas, maisījumus un detaļas, kas bija nepieciešamas to darbībai un drošībai. Ja šie materiāli nokļūst sadzīves atkritumos vai ar tiem rīkojas neatbilstoši, tie var kaitēt cilvēku veselībai un videi. Tāpēc nekādā gadījumā nepieļaujiet nolietotās iekārtas nokļūšanu sadzīves atkritumos.



Pievērsiet uzmanību tam, lai jūsu aukstumiekārta līdz atbilstoši, apkārtējai videi drošai utilizācijai netiktu sabojāta. Tādējādi tiks nodrošināts, ka dzesēšanas sistēmā esošais aukstumaģents un kompresorā esošā eļļa nenonāks apkārtējā vidē.

Nododiet iekārtu utilizācijai vietējās pašvaldības, specializētā tirgotāja vai Miele ierīkotajā oficiālajā elektrisko un elektronisko ierīču bezmaksas savākšanas un pieņemšanas punktā. Saskaņā ar likumu jūs atbildat par iespējamo personas datu dzēšanu no utilizācijai paredzētās likvidējamās iekārtas. Atbilstoši likumdo-

šanas aktiem jūsu pienākums ir izņemt nolietotās baterijas un akumulatorus, kas nav nedalāmi savienoti ar iekārtu, kā arī lampas, kuras ir iespējams izņemt, nebojājot tās. Nododiet šīs detaļas atbilstošā savākšanas vietā, kur tās var nodot bez atlīdzības. Lūdzu, nodrošiniet, lai likvidējamā iekārta līdz aiztransportēšanas brīdim tiktu uzglabāta bērniem nepieejamā vietā.

Ilgtspējība un vides aizsardzība

Tā taupāt enerģiju ...

Uzstādīšanas vieta	<p>Augstā apkārtējās vides temperatūrā aukstumiekārta biežāk dzesējas un tāpēc patērē vairāk enerģijas. Tāpēc:</p> <ul style="list-style-type: none">- uzstādiet aukstumiekārtu labi vēdināmā telpā;- neuzstādiet aukstumiekārtu blakus siltuma avotam (apsildes iekārtai, plītij);- aizsargājiet aukstumiekārtu no tiešas saulesstaru iedarbības;- nodrošiniet, lai ideālā apkārtējā temperatūra būtu 20 °C;- gaisa pievades un izvades atverēm ir jābūt atvērtām un no tām regulāri jāiztīra putekļi.
Temperatūras iestatījumi	<p>Jo zemāka ir iestatītā temperatūra, jo augstāks ir elektroenerģijas patēriņš. Ir ieteicami turpmāk minētie iestatījumi.</p> <ul style="list-style-type: none">- Dzesēšanas zonā: no 4 līdz 5 °C.- Saldēšanas nodalījums -18 °C
Lietošana	<p>Iekārtā iekļuvis siltums un ierobežota gaisa cirkulācija palielina elektroenerģijas patēriņu. Tāpēc ievērojiet tālāk izklāstītās vadlīnijas.</p> <ul style="list-style-type: none">- Atveriet iekārtas durvis tikai uz tik īsu brīdi, cik tas ir nepieciešams. Labi sašķīrotos pārtikas produktos ir vieglāk orientēties.- Pēc atvēršanas pilnībā aizveriet iekārtas durvis.- Pirms aukstumiekārtā ievietojat siltus pārtikas produktus un dzērienus, ļaujiet tiem atdzist.- Ievietojiet rūpīgi iepakotus vai rūpīgi nosegtus pārtikas produktus.- Nepārpildiet nodalījumus, lai iekārtā varētu cirkulēt gaiss.- Saldētus produktus atkausēšanai ievietojiet dzesēšanas zonā.- Izvietojot atvilktnes un plauktus, ievērojiet tādu pašu izkārtojumu kā iekārtas piegādes brīdī.- Iekārtas aizmugurējai daļai jābūt 25 mm attālumā no sienas.

Uzstādīšanas vieta

 Siltumu izstarojošu iekārtu izraisīts ugunsgrēka un bojājumu risks. Siltumu izstarojošas iekārtas var aizdegties un izraisīt aukstumiekārtas aizdegšanos.

Barošanas kabelis nedrīkst nonākt saskarē ar siltuma avotiem.

Nenovietojiet uz aukstumiekārtas siltumu izstarojošas iekārtas, piemēram, minicepeškrāsnis, dubultās plīts virsmas vai tosterus.

 Atklātu liesmu izraisīts ugunsgrēka un bojājumu risks.

Atklātas liesmas var izraisīt aukstumiekārtas aizdegšanos.

Nenovietojiet aukstumiekārtas tuvumā atklātas liesmas avotus, piemēram, sveci.

 Ugunsgrēka un bojājumu risks nepareizas uzstādīšanas dēļ.

Ja kontaktdakša un barošanas kabeli saskaras ar aukstumiekārtas aizmuguri, vibrāciju ietekmē tie var tikt bojāti un izraisīt īsslēgumu.

Kontaktdakša vai barošanas kabelis nedrīkst pieskarties aukstumiekārtai. Nedrīkst iespiest vai bojāt barošanas kabeljus.

Nepievienojiet citas ierīces kontaktligzdās šīs aukstumiekārtas aizmugures daļā.

Nenovietojiet un neizmantojiet iekārtas aizmugurē pagarinātājus, sadalītājus vai citas elektroniskas iekārtas (piemēram, halogēnu transformatorus).

Uzstādīšanas vietā grīdai ir jābūt horizontālai un līdzenai, un vienā augstumā ar apkārtējo grīdu.

 Augsts gaisa mitrums var izraisīt bojājumus.

Augstā gaisa mitrumā uz aukstumiekārtas ārējām virsmām var veidoties kondensāts.

Šis kondensāts var izraisīt iekārtas ārsienu koroziju.

Uzstādiet aukstumiekārtu sausā telpā ar pietiekamu ventilāciju un/vai klimata kontroli.

Pēc iebūvēšanas/uzstādīšanas pārļiecinieties, ka iekārtas durvis aizveras pareizi un aukstumiekārta ir iebūvēta/uzstādīta atbilstoši aprakstam. Ir jāievēro norādītais gaisa pievades un izvades atveru šķērsriezumu izmērs.

Izvēloties uzstādīšanas vietu, lūdzu, ņemiet vērā, ka aukstumiekārtas elektroenerģijas patēriņš palielinās, ja tā tiek uzstādīta tiešā apkures iekārtu, plīts vai cita siltuma avota tuvumā. Nepieļaujiet tiešu saules staru iedarbību. Augstāka apkārtējās vides temperatūra palielina enerģijas patēriņu, jo kompresors darbojas ilgāk.

Klimata klase

Aukstumiekārta ir paredzēta lietošanai noteiktā klimata klasē (apkārtējās temperatūras diapazonā), kuras robežvērtības ir jāievēro. Klimata klase ir norādīta uz identifikācijas datu plāksnītes aukstumiekārtas iekšpusē.

Uzstādīšanai ir piemērota sausa, labi vēdināma telpa.

Uzstādīšana

Klimata klase	Apkārtējā temperatūra
SN	10 līdz 32 °C
N	16 līdz 32 °C
ST	16 līdz 38 °C
T	16 līdz 43 °C
SN-ST	10 līdz 38 °C
SN-T	10 līdz 43 °C

Zemākā apkārtējā temperatūrā paildzinās kompresora dīkstāves laiks. Tas var paaugstināt temperatūru aukstumiekārtā un tādējādi izraisīt bojājumus.

Prasības attiecībā uz gaisa pievadi un izvadi

⚠ Ugunsgrēka un bojājumu risks nepietiekamas ventilācijas dēļ.

Ja aukstumiekārtai netiek nodrošināta pietiekama ventilācija, kompresors ieslēdzas biežāk un darbojas ilgāku laiku. Tā palielinās enerģijas patēriņš, un paaugstinās kompresora darba temperatūra. Var tikt izraisīti aukstumiekārtas bojājumi.

Pārliecinieties, ka aukstumiekārtai tiek nodrošināta pietiekama ventilācija.

Noteikti ievērojiet norādītos gaisa pievades un izvades atveru šķērsgrīzumus.

Gaisa pievades un izvades atveres nedrīkst pārsegt vai aizsegt.

Regulāri notīriet no ventilācijas zonām putekļus un netīrumus.

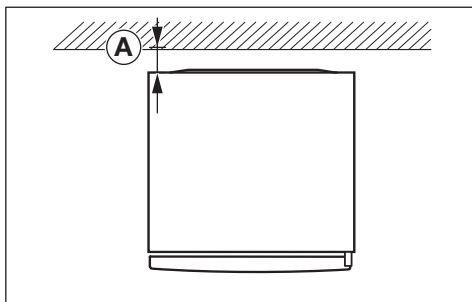

Elektroenerģijas patēriņš tika noteikts, kad iekārtas aizmugurējās daļas attālumš **A** no sienas bija 25 mm. Ja attālumš līdz sienai ir mazāks par 25 mm, aukstumiekārtas funkcionalitāte saglabājas, bet elektroenerģijas patēriņš nedaudz palielinās.

Gaiss pie aukstumiekārtas aizmugures sienas sasilst. Tāpēc ir jānodrošina brīva gaisa plūsma (skatiet nodaļu "Iekārtas izmēri").

Vairāku aukstumiekārtu uzstādīšana blakus

⚠ Kondensāts var izraisīt iekārtas ārsienu bojājumus.

Augsta gaisa mitruma gadījumā starp aukstumiekārtu ār sienām var veidoties kondensāts un izraisīt koroziju.

Ieteicams **nenovietot tieši** blakus aukstumiekārtai citas aukstumiekārtas.

Starp aukstumiekārtām ir jābūt vismaz 70 mm atstatumam.

Durvju vēršanās virziena maiņa

⚠ Durvju lielais svars rada savainojumu un bojājumu risku.

Ja durvju eņģu atduri maina tikai viens cilvēks, paaugstinās savainojumu un bojājumu rašanās risks.

Noteikti mainiet durvju eņģu atduri ar otras personas palīdzību.

⚠ Elektrisko komponentu bojājumu risks.

Durvju eņģēs ir strāvu vadošas daļas (atkarībā no modeļa).

Pirms durvju vēršanās virziena maiņas uzsākšanas atvienojiet kontaktdakšu.

📄 Veiciet durvju vēršanās virziena maiņu atbilstoši montāžas instrukcijai (skatīt kvadrātkodu).



M. Nr. 12083820

Drukātas montāžas instrukcijas pasūtīšana

Iespēstu montāžas instrukciju var bez maksas pasūtīt pie Miele.

Visa Miele kontaktinformācija ir norādīta šī dokumenta beigās. Ievadiet uz identifikācijas datu plāksnītes norādīto modeļa apzīmējumu un sērijas numuru.

Aukstumiekārtas uzstādīšana

⚠ Aukstumiekārtas apgāšanās var radīt savainojumus un bojājumus.

Ja aukstumiekārtu uzstāda tikai viens cilvēks, paaugstinās savainojumu un bojājumu rašanās risks.

Noteikti uzstādiet aukstumiekārtu ar otras personas palīdzību.

⚠ Iekārtas durvju atsitienu radīts bojājumu risks.

Iekārtas durvis var atsisties pret telpas sienu un tikt sabojātas.

Komplektā iekļautais durvju atvēruma ierobežotājs ir jāierīko pirms aukstumiekārtas uzstādīšanas.

Pasargājiet iekārtas durvis no atsišanās, piemēram, ar filca atdurēm pie telpas sienas.

⚠ Grīdas bojājumu risks.

Aukstumiekārtas pārvietošana var radīt grīdas bojājumus.

Pa neizturīgām grīdām pārvietojiet aukstumiekārtu uzmanīgi.

Lai atvieglotu uzstādīšanu, aukstumiekārtas aizmugurē augšpusē ir transportēšanas rokturi, bet apakšpusē transportēšanas riteņi (atkarībā no modeļa).

Uzstādiet tikai tukšu aukstumiekārtu.

- Pieslēdziet aukstumiekārtu elektrotīklam atbilstoši aprakstam nodaļā "Elektrotīkla pieslēgums".
- Uzmanīgi pārvietojiet aukstumiekārtu uz tai paredzēto uzstādīšanas vietu.
- Novietojiet aukstumiekārtu tā, lai tās aizmugurējā daļa būtu sienas priekšā, ievērojot nepieciešamo attālumu.

Uzstādīšana

Aukstumiekārtas līmeņošana

⚠ Iekārtas durvju izkrišana vai aukstumiekārtas apgāšanās var radīt bojājumus un savainojumus.

Ja papildus regulējamā kāja pie apakšējā kronšteina stingri nebalstās uz grīdas, iekārtas durvis var izkrist vai aukstumiekārta var apgāzties.

Ar komplektā iekļauto uzgriežņatslēgu izskrūvējiet regulējamo kāju, līdz tā balstās uz grīdas.

Pēc tam izskrūvējiet regulējamo kāju vēl par ceturtdaļu apgrieziena.

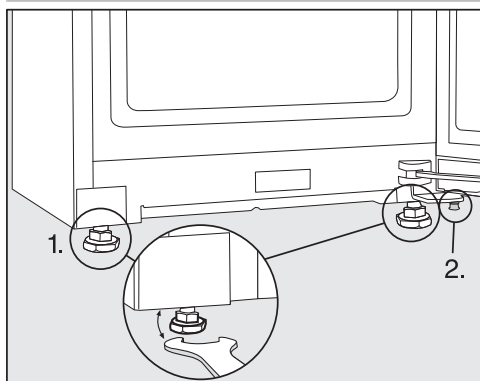

■ Izlīdziniet aukstumiekārta ar līmeņrādi un pievienoto uzgriežņatslēgu un atbalstiet iekārtas durvis.

1. Noregulējiet priekšējās regulējamās kājas.
2. Izskrūvējiet papildus regulējamo kāju tik tālu, līdz tā balstās uz grīdas. Pēc tam izskrūvējiet regulējamo kāju vēl par ceturtdaļu apgrieziena.

Aukstumiekārtas integrēšana virtuves iekārtā

Ap aukstumiekārta drīkst iebūvēt virtuves skapīšus.

Elektroenerģijas patēriņš tika noteikts, kad attālums starp ierīces aizmuguri un sienu bija 25 mm. Ja attālums līdz sienai ir mazāks par 25 mm, aukstumiekārtas funkcionalitāte saglabājas, bet elektroenerģijas patēriņš nedaudz palielinās.

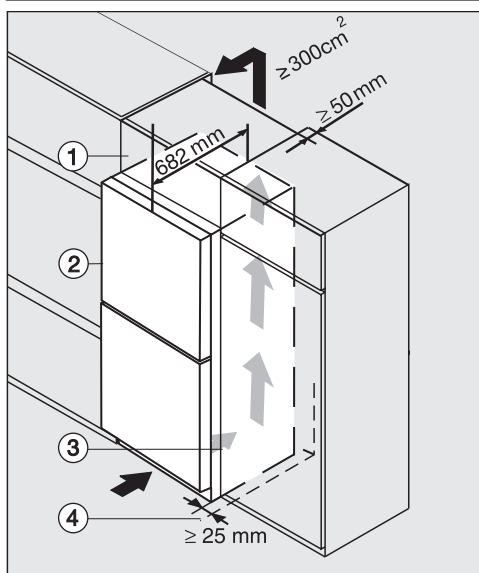

Aukstumiekārta ar priekšējo stikla paneli K(S)/FN(S)/KFN 4xxx X **obsw/matt, bb, brws, bs, grgr**

- ① Augšējais skapītis
- ② Aukstumiekārta, durvju dziļums = 82 mm
- ③ Virtuves skapītis
- ④ Siena

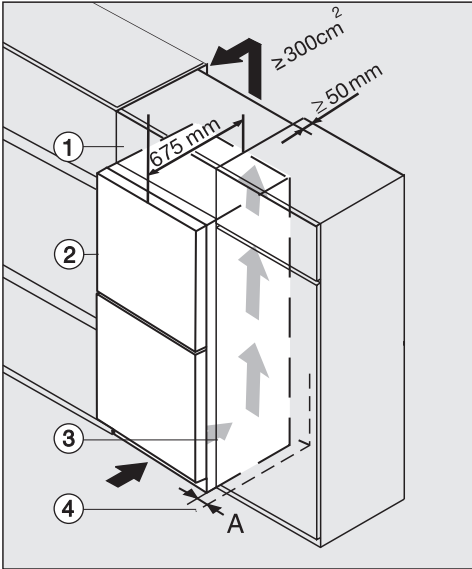

K(S)/FN(S)/KFN 4xxx X **edst/cs, ws, bst, el**

- ① Augšējais skapītis
- ② Aukstumiekārta, durvju dziļums = 75 mm
- ③ Virtuves skapītis
- ④ Siena

A = 25 mm (ar roktura padziļinājumu) / 60 mm (ar rokturi)

Jo lielākas ir gaisa pievades un izvades atveres, jo mazāk elektroenerģijas patērē kompresors.

- Uzstādiet aukstumiekārtu blakus virtuves skapītim.
- Iekārtas priekšpusei attiecībā pret virtuves skapīti ir jābūt izvērztai vismaz par durvju dziļumu. Tad iekārtas durvis varēs netraucēti atvērt un aizvērt.
- Uzstādot aukstumiekārtu blakus sienai ④, eņģu pusē starp sienu ④ un aukstumiekārtu ② ir jāievēro atstatums (**A**).
- Lai aukstumiekārtas augstumu izlīdzinātu ar virtuves iekārtas augstumu, virs aukstumiekārtas var uzstādīt atbilstošu augšējo skapīti ①.

Visā augšējā skapīša platumā ir jānodrošina 50 mm dziļš gaisa izplūdes kanāls.

Lai nodrošinātu netraucētu sasilušā gaisa izplūdi, gaisa izvades šķērssriegzuma laukumam zem telpas griestiem ir jābūt vismaz 300 cm².

⚠ Ugunsgrēka un bojājumu risks nepietiekamas ventilācijas dēļ.

Ja aukstumiekārtai netiek nodrošināta pietiekama ventilācija, kompresors ieslēdzas biežāk un darbojas ilgāku laiku. Tā palielinās enerģijas patēriņš, un paaugstinās kompresora darba temperatūra. Var tikt izraisīti aukstumiekārtas bojājumi.

Pārliecinieties, ka aukstumiekārtai tiek nodrošināta pietiekama ventilācija.

Noteikti ievērojiet norādītos gaisa pievades un izvades atveru šķērssriegzumus.

Gaisa pievades un izvades atveres nedrīkst pārsegt vai aizsegt.

Regulāri notīriet no ventilācijas zonām putekļus un netīrumus.

Uzstādīšana

Iekārtas izmēri

Uzstādīšanas izmēri / skats no augšas

Visi izmēri ir norādīti milimetros.

Aukstumiekārtas pareizu darbību var nodrošināt, ievērojot norādītos gaisa pievades un izvades atveru šķērsriezumu izmērus.

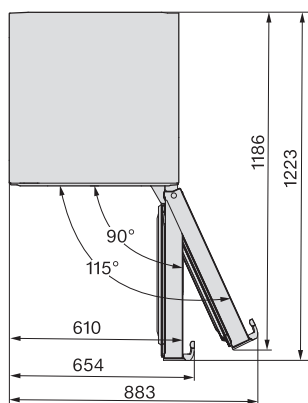
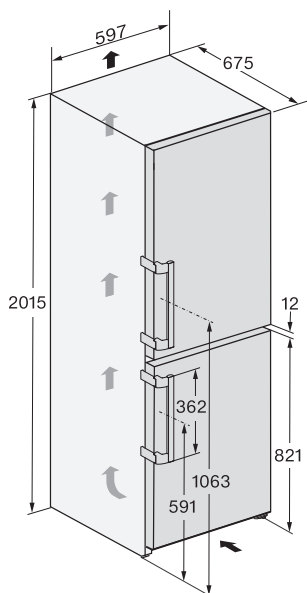

Pieslēgumi

KFN 4795 ... edt/cs, KFN 4795 ... bst

Visi izmēri ir norādīti milimetros.

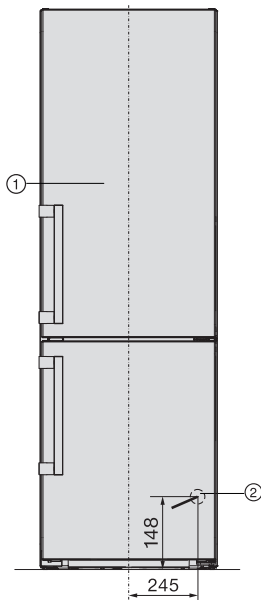

- ① Pretskats
- ② Barošanas kabeļa garums = 2000 mm
Garāku barošanas kabeli var iegādāties Miele Klientu apkalpošanas dienestā.

Uzstādīšana

Elektrotīkla pieslēgums

Aukstumiekārtu drīkst pieslēgt tikai pie kontaktligzdas ar aizsargkontakta, izmantojot komplektā iekļauto barošanas kabeli.

Uzstādiet aukstumiekārtu tā, lai kontaktligzda būtu brīvi pieejama. Ja kontaktligzda nav brīvi pieejama, nodrošiniet, lai pēc uzstādīšanas būtu paredzēta ierīce visu polu atvienošanai no strāvas padeves.

 Pārkaršana var izraisīt ugunsgrēku.

Aukstumiekārtas ekspluatācija, izmantojot sadalītājus vai kabeļa pagarinātājus, var izraisīt kabeļu pārslodzi. Drošības apsvērumu dēļ neizmantojiet sadalītājus un kabeļa pagarinātājus.

Elektriskajai instalācijai ir jāatbilst vadlīnijām VDE 0100.

Drošības apsvērumu dēļ iesakām aukstumiekārtas elektriskajam pieslēgumam piešķirtajā ēkas instalācijā izmantot  tipa noplūdes strāvas automātisko slēdzi (RCD).

Bojātu tīkla barošanas kabeli drīkst nomainīt tikai ar īpašu tāda paša veida tīkla barošanas kabeli (var iegādāties Miele Klientu apkalpošanas dienestā). Drošības apsvērumu dēļ nomaiņu drīkst veikt tikai kvalificēts speciālists vai Miele Klientu apkalpošanas dienests.

Informāciju par nominālo patēriņa jaudu un atbilstošajiem drošinātājiem skatiet šajā instrukcijā vai identifikācijas datu plāksnītē. Salīdziniet šos datus ar vietējā elektrības pieslēguma datiem. Ja rodas šaubas, konsultējieties ar kvalificētu elektriķi.

Ir iespējama pagaidu vai ilglaicīga darbība no autonomas vai nesinhronizētas energoapgādes iekārtas (piemēram, autonomajiem tīkliem, dublējošajām sistēmām). Šādas darbības priekšnoteikums ir energoapgādes iekārtas atbilstība EN 50160 vai līdzīga standarta prasībām.

Ēkas instalācijā un šajā Miele ierīcē paredzēto aizsardzības pasākumu funkcijas un darbības veids ir jānodrošina arī autonomā vai nesinhronā režīmā vai arī tie ir jāaizstāj ar līdzvērtīgiem pasākumiem attiecībā uz instalāciju. Tas ir aprakstīts, piemēram, jaunākajā VDE-AR_E 2510-2 laidienā.

Aukstumiekārtas pieslēgšana

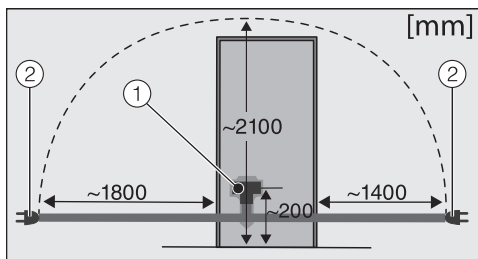

Aukstumiekārtas mugurpuse

- ① Iekārtas spraudnis
- ② Kontaktdakša

■ Iespraudiet iekārtas spraudni.

Pārliecinieties, ka iekārtas spraudnis ir cieši fiksēts.

■ Iespraudiet aukstumiekārtas kontaktdakšu kontaktligzdā.

Tagad aukstumiekārta ir pieslēgta elektrotīklam.

Iekārtas apraksts

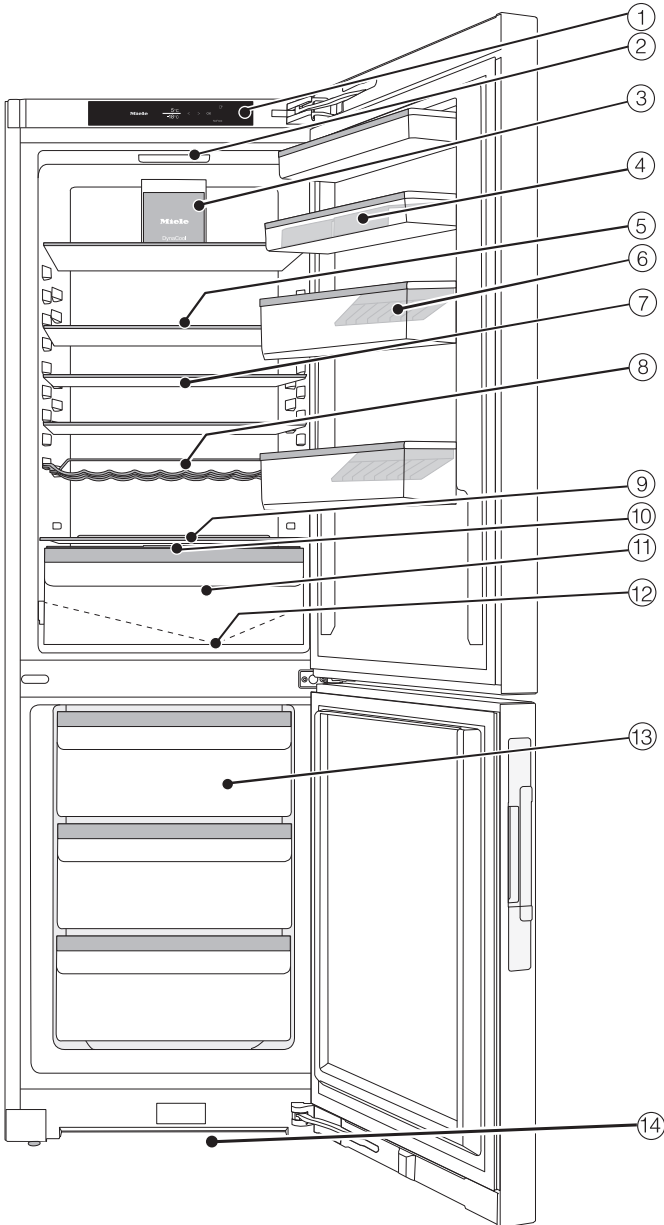

Iekārtas apraksts

- ① Displejs
- ② Iekšējais apgaismojums
- ③ Ventilators
- ④ Plaukts ar olu paliktni iekārtas durvīs
- ⑤ Plaukts
- ⑥ Pudeļu plaukts ar pudeļu turētāju:
pudeļu turētāju var pārbīdīt pa labi vai pa kreisi, rodot vietu dzērienu tetrapakām.
- ⑦ Sadalītie plaukti (FlexiBoard):
pabīdiet stikla plātnes priekšējo pusi uz aizmuguri un radiet priekšējā daļā vietu augstiem traukiem.
- ⑧ Maināms pudeļu statīvs
- ⑨ Vieta cepamajai plātij (XL iekštelpa)
- ⑩ Nodalījuma vāks gaisa mitruma iestatīšanai DailyFresh atvilktnē
- ⑪ DailyFresh atvilktnē augļiem un dārzeņiem (ar mitruma regulāciju)
- ⑫ Atkausēšanas ūdens tekne un izplūdes atvere:
izveidojies kondensāts notek un automātiski tiek iztvaicēts.
- ⑬ Saldētavas atvilktnes
- ⑭ Ventilācijas šķērsgriezums



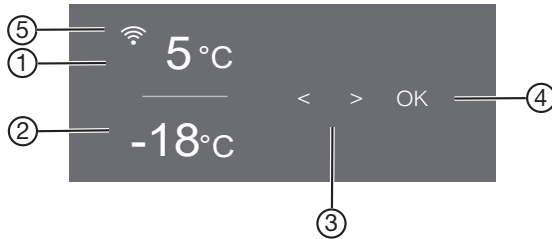



Vadības panelis ar displeju















- ① Dzesēšanas zonas temperatūras rādījums
- ② Saldētavas temperatūras rādījums
- ③ Skārienaustiņi iestatījuma izvēlei
- ④ Skārienaustiņš *OK* izvēles apstiprināšanai un iestatījumu režīma  izsaukšanai
- ⑤ Savienojuma statusa rādījums (redzams tikai tad, ja ir iestatīts tīkls)

Iestatījumu režīms



Iestatījumu režīmā var izvēlēties šādas funkcijas un daļēji arī mainīt to iestatījumus:

Simbols	Darbība	Rūpnīcas iestatījums
	Party režīma funkcijas ieslēgšana vai izslēgšana (skatiet nodaļu "Citu iestatījumu veikšana")	Izslēgta
	Holiday režīma funkcijas ieslēgšana vai izslēgšana (skatiet nodaļu "Citu iestatījumu veikšana")	Izslēgta
	Bloķēšanas funkcijas ieslēgšana vai izslēgšana (skatiet nodaļu "Citu iestatījumu veikšana")	 (Izslēgta)
	Aukstumiekārtas izslēgšana (skatiet nodaļu "Aukstumiekārtas ieslēgšana un izslēgšana")	
	Sabata režīma funkcijas ieslēgšana vai izslēgšana (skatiet nodaļu "Citu iestatījumu veikšana")	Izslēgta



Iekārtas apraksts

	Izsaukt sabata režīma versiju	—
	Izmainīt laikposmu līdz durvju trauksmes iedarbināšanai (skatiet nodaļu “Citu iestatījumu veikšana”)	1.00
	Funkcijas Miele@home pirmreizēja ierīkošana, bezvadu lokālā tīkla aktivēšana un deaktivēšana vai tīkla konfigurācijas atiestatīšana (skatiet nodaļu “Citu iestatījumu veikšana”)	LIETOTNE
	Taustiņu toņa ieslēgšana vai izslēgšana	Ieslēgta
	Akustisko brīdinājumu vai signālu skaļuma maiņa vai brīdinājuma un signālu skaņu izslēgšana (skatiet nodaļu “Citu iestatījumu veikšana”)	Ieslēgta / 5. pakāpe
	Ekrāna spilgtuma maiņa (skatiet nodaļu “Citu iestatījumu veikšana”)	4. pakāpe
	Temperatūras vienības maiņa (Celsija vai Fārenheita grādi)	°C
	Demonstrācijas režīma funkcijas izslēgšana (redzams tikai tad, ja funkcija ir ieslēgta) (skatiet nodaļu “Citu iestatījumu veikšana”)	Izslēgta
	Atiestatīt iestatījumus uz rūpnīcas iestatījumiem (skatiet nodaļu “Citu iestatījumu veikšana”)	—
	Izsaukt informāciju par jūsu aukstumiekārtu (modeļa apzīmējumu un sērijas numuru) (skatiet nodaļu “Citu iestatījumu veikšana”)	—
	Ieslēgt atgādinājumu par smaržu filtra maiņu (skatiet nodaļu “Papildus pasūtāmie piederumi”) (skatiet nodaļu “Citu iestatījumu veikšana”)	Izslēgta
	Tīrīšanas režīma ieslēgšana vai izslēgšana (skatiet nodaļu “Tīrīšana un kopšana”)	Izslēgta

Vēlamās funkcijas izvēle iestatījumu režīmā

- Vadības panelī nospiediet skārienaustiņu *OK*.
- Ekrānā tiek parādīts  (izvēlēta dzesēšanas zona).
- Ar skārienaustiņu < vai > ritiniet līdz simbolam .
 - Nospiediet *OK*.
 - Ar skārienaustiņu < vai > izvēlieties vēlamo funkciju.
 - Lai izvēlētos vēlamo funkciju, nospiediet *OK*.
- Ja funkcija ir **ieslēgta**, ekrāna augšējā stūrī tiek parādīts punkts •.
- Lai atkal atceltu atlasītās funkcijas izvēli, nospiediet *OK*.
- Ja funkcija ir **izslēgta**, punkts ekrāna augšējā stūrī nodziest.

Iestatījumu režīma aizvēršana

- Ar skārienaustiņu < vai > ritiniet līdz simbolam .
 - Nospiediet *OK*.
 - Ar skārienaustiņu < vai > ritiniet līdz simbolam  un nospiediet *OK*.
- **Alternatīva iespēja:**
pēc pēdējās taustiņa nospiešanas reizes pagaidiet apmēram 15 sekundes.
Tad iestatījumu režīms tiks aizvērts automātiski.

Iekārtas apraksts

Iekšējais izkārtojums

Plaukta / pudeļu plaukta pārvietošana

Pārvietojiet tikai tukšus iekārtas durvīs esošus plauktus / pudeļu plauktus.

- Pabīdiet plauktus / pudeļu plauktus uz augšu un izņemiet tos virzienā uz priekšu.
- Atkārtoti ievietojiet plauktus / pudeļu plauktus jebkurā vietā.

Plauktu pārvietošana

Plauktus var pārvietot atkarībā no dzesējamo produktu augstuma.

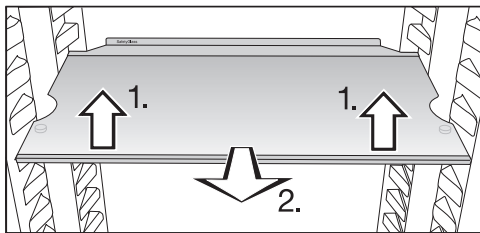

- Priekšpusē mazliet paceliet plauktu un pavelciet to nedaudz uz priekšu.
- Izceliet to tā, lai fiksācijas rieta tiktu atbrīvota no atbalsta izvirzījumiem, lai pārvietotu plauktu uz augšu vai leju.
- Iebīdiet plauktu.

Plaukiem ir fiksatori, kas nodrošina tos pret nejaušu izvilkšanu.

Izvirzītajai apmalei plaukta aizmugurējā aizsarglīstē ir jābūt vērstai uz augšu, lai pārtikas produkti nesaskartos ar aizmugurējo sienu un nepiesaltu.

Vieta cepamajai plātij

Virs atvilktnes var novietot cepamo plāti. Cepamās plāts maksimālie izmēri: platumums 466 mm / dziļums 386 mm / augstums 50 mm.

- Atveriet iekārtas durvis līdz atdurei.

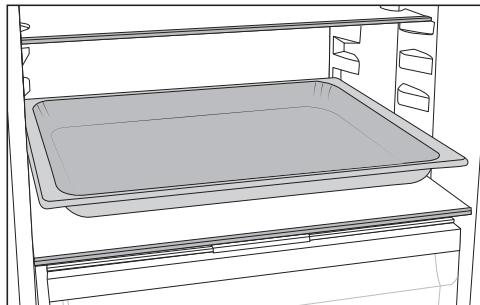

- Novietojiet cepamo plāti uz starpsienas.

Norāde: Pirms iebīdīšanas dzesēšanas zonā ļaujiet cepamajai plātij atdzist līdz istabas temperatūrai.

Sadalītā plaukta pārbīdīšana

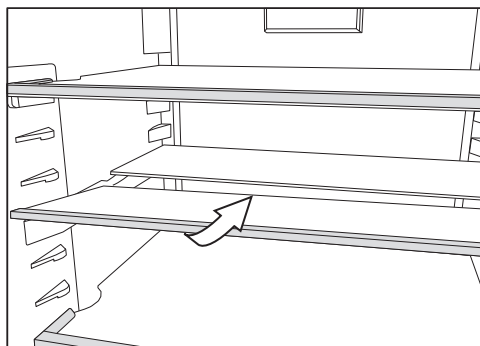

- Priekšpusē viegli paceliet stikla plātnes priekšējo pusi un uzmanīgi iebīdiet to zem aizmugures daļas.

Sadalītā plaukta pārvietošana

- Izņemiet abas stikla plātnes puses.

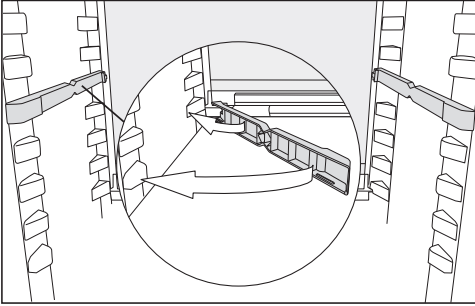

- Uzbīdīet abus adapterus vēlamajā augstumā uz atbalsta izvirzījumiem kreisajā un labajā pusē.

Stikla plātnei ir jābūt novietotai ar atdures malu aizmugurē.

Pudeļu statīva pārvietošana

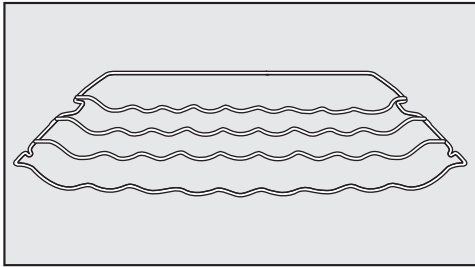

Pudeļu statīva novietojumu aukstumiekārtā var mainīt.

- Mazliet paceliet pudeļu statīva priekšpusi, pavelciet to nedaudz uz priekšu un izceliet tā, lai fiksācijas rieta tiktu atbrīvota no atbalsta izvirzījumiem, un pārvietojiet to augstāk vai zemāk.

Izvirzītajai apmalei statīva aizmugurē ir jābūt vērstai uz augšu, lai pudeles nesa-skartos ar aizmugurējo sienu.

Pudeļu statīva fiksatori nepieļauj pudeļu statīva nejaušu izvilkšanu.

Active AirClean filtra pārvietošana

Active AirClean filtra turētājs atrodas uz plaukta aizmugurējās aizsarglīstes.

- Lai pārvietotu Active AirClean filtru, novelciet to no aizsarglīstes virzienā uz augšu.
- Novelciet aizsarglīsti no plaukta.
- Uzbīdīet aizsarglīsti uz izvēlētā plaukta.

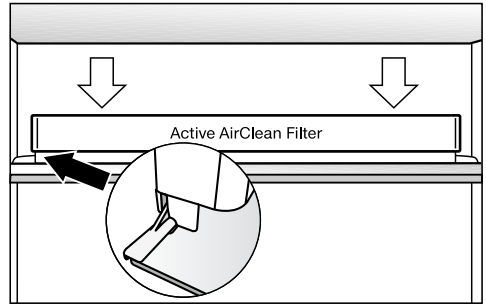

- Nostipriniet Active AirClean filtru uz aizsarglīstes.

Saldēšanas nodalījuma elastīga iekārtošana (VarioRoom)

Ja ir jāievieto lielzmēra sasaldējamie produkti, piemēram, tītars vai medījuma gaļa, varat izņemt augšējās saldēšanas atvilktnes un stikla plātnes, kas atrodas starp saldēšanas atvilktnēm. Tas rada lielāku ietilpību un tādējādi vairāk vietas lieliem, augstiem sasaldējamajiem produktiem.

Pievienotie piederumi

Olu paliktnis

Ledus kubiņu trauks

Durvju atvērums ierobežotājs

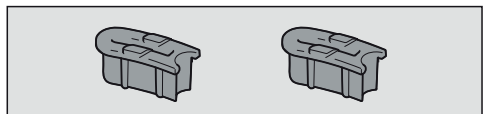

Iekārtas apraksts

Durvju eņģes rūpnīcā ir noregulētas tā, lai iekārtas durvis varētu atvērt līdz 115°. Ja, piemēram, durvju atvēršanas laikā tās atsitas pret blakus esošo sienu, iekārtas durvju atvēršanas leņķi var samazināt līdz apmēram 90°.

Veiciet montāžu saskaņā ar pievienoto montāžas instrukciju.

Papildus pasūtāmie piederumi

Miele sortimentā ir pieejami daudzi aukstumiekārtai piemēroti noderīgi piederumi, kā arī tīrīšanas un kopšanas līdzekļi.

Miele tiešsaistes veikalā, Miele Klientu apkalpošanas dienestā vai pie Miele specializētā tirgotāja ir iegādājami īpaši šai aukstumiekārtai pielāgoti produkti, piemēram, iekārtu kopšanas līdzekļi un piederumi.

Miele tiešsaistes veikalā nonāksiet, izmantojot šādu kvadrātkodu:



Aukstumiekārtas ieslēgšana un izslēgšana

Pirms pirmās lietošanas reizes

- Noņemiet visus iepakojuma materiālus un aizsargplēves.
- Notīriet iekārtas iekšējās virsmas un piederumus.

Aukstumiekārtas pievienošana

- Pievienojiet aukstumiekārtu elektrotīklam, kā aprakstīts nodaļā “Elektrotīkla pieslēgums”.

Vispirms ekrānā tiek parādīts Miele, pēc tam .

Aukstumiekārtas ieslēgšana

- Atveriet iekārtas durvis.
- Vadības panelī nospiediet skārientaustiņu *OK*.

Aukstumiekārta sāk dzesēšanu un, atverot iekārtas durvis, iedegas iekšējais apgaismojums.

Tiklīdz ir sasniegta iestatītā saldēšanas temperatūra, nodziest simbols , pastāvīgi deg saldētavas temperatūras rādītājs un apklust brīdinājuma signāls.

- Ja brīdinājuma signāls traucē, nospiediet *OK*.

Brīdinājuma signāls apklust.

Aukstumiekārta pielāgojas iepriekš iestatītajai temperatūrai.

Lai nodrošinātu pietiekami zemu temperatūru, pirms pirmās produktu ievietošanas reizes aukstumiekārtai ir jāļauj dažas stundas darboties. Ievietojiet pārtikas produktus aukstumiekārtā tikai tad, kad ir sasniegta iepriekš iestatītā temperatūra.



Ievietojiet pārtikas produktus saldētavā tikai tad, ja tajā ir sasniegta pietiekami zema temperatūra (vismaz $-18\text{ }^{\circ}\text{C}$).

Aukstumiekārtas izslēgšana

Visu aukstumiekārtu kopumā var izslēgt tikai iestatījumu režīmā .

- Vadības panelī nospiediet skārientaustiņu *OK*.

Ekrānā tiek parādīts  (izvēlēta dzesēšanas zona).

- Ar skārientaustiņu $<$ vai $>$ ritiniet līdz simbolam .
- Nospiediet *OK*.
- Ar skārientaustiņu $<$ vai $>$ ritiniet līdz simbolam .
- Nospiediet *OK*.

Dzesēšana un iekšējais apgaismojums ir izslēgti.

Ekrānā ir redzams rādītājs .

Lūdzu, ņemiet vērā: aukstumiekārta netiek atvienota no tīkla, kad aukstumiekārta ir izslēgta.

Atsevišķa dzesēšanas zonas izslēgšana

Dzesēšanas zonu var izslēgt atsevišķi, atstājot saldētavu ieslēgtu. Šī iespēja ir noderīga, piemēram, atvaļinājuma laikā.

- Vadības panelī nospiediet skārientaustiņu *OK*.

Ekrānā tiek parādīts  (izvēlēta dzesēšanas zona).

- Nospiediet *OK*.

Aukstumiekārtas ieslēgšana un izslēgšana

■ Ar skārienaustiņu < ritiniet līdz simbolam .

■ Nospiediet *OK*.

Dzesēšanas zonas temperatūras rādījums nodziest. Ekrānā tiek parādīts .

Dzesēšanas zona ir izslēgta.

Saldētavas temperatūras rādījums jo-projām ir izgaismots.

Atsevišķa atkārtota dzesēšanas zonas ieslēgšana

■ Nospiediet *OK*.

Ekrānā tiek parādīts  (izvēlēta dzesēšanas zona).

■ Nospiediet *OK*.

■ Ar skārienaustiņu > ritiniet līdz vēlamās temperatūras vērtībai un nospiediet *OK*.

Dzesēšanas zona atkal ir ieslēgta.

Ilgākas prombūtnes laikā

Ja aukstumiekārta pirms ilgstoša prombūtnes perioda tiek izslēgta, taču netiek iztīrīta un tās durvis paliek aizvērtas, var veidoties pelējums. Noteikti iztīriet aukstumiekārta pirms ilgstoša prombūtnes perioda.

Ja aukstumiekārta ilgāku laiku nelietosiet, rīkojieties šādi.

■ Izslēdziet aukstumiekārta.

■ Atvienojiet kontaktdakšu vai izslēdziet ēkas elektroinstalācijas drošinātājus.

■ Lai nodrošinātu pietiekamu gaisa cirkulāciju un nepieļautu nevēlamu aromātu veidošanos, iztīriet aukstumiekārta un atstājiet tās durvis atvērtas.

Pēdējos norādījumus ņemiet vērā, arī ja uz ilgāku laiku atsevišķi izslēdzat dzesēšanas zonu.

Priekšnosacījumi savienošanai tīklā

Ņemiet vērā tālāk izklāstītos priekšnosacījumus savienošanai tīklā.

1. Uzstādīšanas vietā ir pieejams mājas tīkls.
Sagatavojiet WLAN paroli.
2. Mobilajā gala ierīcē ir pieejama Miele lietotne.
3. Jums ir lietotāja konts Miele lietotnē.

Miele lietotne

Miele lietotni var bez maksas lejupielādēt *Apple App Store*[®] vai *Google Play Store*[™].



Savienošana tīklā pirmo reizi

■ Nospiediet *OK*.

Displejā tiek parādīts .

■ Ar skārienaustiņu < vai > ritiniet līdz simbolam .



■ Nospiediet *OK*.

■ Ar skārienaustiņu < vai > ritiniet līdz simbolam .

■ Nospiediet *OK*.

■ Ar skārienaustiņiem < un > atlasiet vēlamo savienojuma metodi (lietotni vai WPS).

■ Nospiediet *OK*.

■ **Lai izietu no iestatījumu režīma** , ar skārienaustiņu < vai > ritiniet līdz simbolam .

Aukstumiekārtas ieslēgšana un izslēgšana

- Nospiediet *OK*.
- Ar skārienaustiņu < vai > ritiniet līdz simbolam ↶ un nospiediet *OK*.

Pēc veiksmīgas savienošanās displejā tiek parādīts .

Ja savienojumu nevarēja izveidot, tiek parādīts .

Palaidiet procesu vēlreiz.

Scan & Connect procedūra

- Noskenējiet kvadrātkodu.

Ja jums ir instalēta Miele lietotne un ir atvērts lietotāja konts, jūs novirzīs tieši uz savienošanu tīklā.

Ja Miele lietotne vēl nav instalēta, tiks atvērts Apple App Store® vai Google Play Store™.

- Instalējiet Miele lietotni un izveidojiet lietotāja kontu.
- Vēlreiz noskenējiet kvadrātkodu.

Miele lietotne sniedz uzstādīšanas norādījumus.

(atkarībā no modeļa)



Pareiza temperatūra

Pārtikas produktu uzglabāšanai izšķiroši svarīga ir pareizas temperatūras iestatīšana. Temperatūrai pazeminoties, palēninās mikroorganismu augšanas process. Pārtikas produkti tik ātri nebojājas.

Temperatūra aukstumiekārtā paaugstinās šādos gadījumos:

- jo biežāk un ilgstošāk tiek atvērtas iekārtas durvis;
- jo vairāk pārtikas produktu tiek ievietots;
- jo siltāki ir tikko ievietotie pārtikas produkti;
- jo augstāka ir aukstumiekārtas apkārtējās vides temperatūra. Aukstumiekārta ir paredzēta lietošanai noteiktā klimata klasē (apkārtējās temperatūras diapazonā), kuras robežvērtības ir jāievēro.

... dzesēšanas zonā

Ieteicamā temperatūra dzesēšanas zonā ir **4 °C**.

... saldēšanas zonā

Lai sasaldētu svaigus pārtikas produktus, ir nepieciešama **-18 °C** temperatūra. Tā var paildzināt pārtikas produktu uzglabāšanas laiku un turklāt vienlaicīgi saglabāt optimālu kvalitāti.

Tiklīdz temperatūra kļūst augstāka nekā **-10 °C**, sākas mikroorganismu izraisīta produktu sadalīšanās un pārtikas produktus nevar ilgi uzglabāt. Tādēļ daļēji vai pilnīgi atkusušus pārtikas produktus drīkst atkārtoti sasaldēt tikai pēc termiskas apstrādes (vārīšanas vai cepšanas). Augstās temperatūrās lielākā daļa mikroorganismu iet bojā.

Konstantā saldētavas **-18 °C** temperatūrā un ievērojot atbilstošas higiēnas prasības, var izmantot maksimālu pārtikas produktu uzglabāšanas termiņu un maināt pārtikas atkritumu daudzumu.

Temperatūras rādījums

Parastā darba režīmā displejā tiek parādīta **vidējā faktiskā dzesēšanas zonas temperatūra** un **augstākā saldētavas temperatūra**, kas tajā brīdī pastāv aukstumiekārtā.

Atkarībā no apkārtējās temperatūras un iestatījuma var paiet vairākas stundas, līdz tiek sasniegta un pastāvīgi parādīta vēlamā temperatūra.

Dzesēšanas zonas / saldētavas temperatūras iestatīšana

- Vadības panelī nospiediet skārientaustiņu **OK**.

Ekrānā tiek parādīts  (izvēlēta dzesēšanas zona).

- Ja nepieciešams, ar skārientaustiņiem **<** un **>** mainiet izvēlēto temperatūras zonu.
- Nospiediet **OK**.
- Mainiet temperatūru ar skārientaustiņiem **<** un **>**.
- Nospiediet **OK**.

Temperatūras rādījums atkal pārslēdzas uz faktisko temperatūru, kas tajā brīdī pastāv atbilstošajā temperatūras zonā.

Iestatījumu iespējamās vērtības

- dzesēšanas zonā: no 2 līdz 9 °C
- saldētavā: no -15 līdz -26 °C

Temperatūras un durvju brīdinājuma signāls



 Bojātu pārtikas produktu lietošana var apdraudēt veselību.

Ja temperatūra ilgāku laiku ir bijusi augstāka nekā $-18\text{ }^{\circ}\text{C}$, produkti var daļēji vai pilnīgi atkust. Tādējādi saīsinās pārtikas produktu glabāšanas laiks.

Pārbaudiet, vai produkti nav daļēji vai pilnīgi atkususi. Tādā gadījumā patērējiet šos pārtikas produktus pēc iespējas drīzāk vai pirms atkārtotas saldēšanas pārstrādājiet tos (izvēriet vai izcepjiet).

Temperatūras brīdinājums

Aukstumiekārta ir aprīkota ar temperatūras brīdinājuma sistēmu, lai nenotiktu nepamanīta saldētavas temperatūras paaugstināšanās.

Ja saldētavas zonas temperatūra sasniedz pārāk augstu diapazonu, saldētavas temperatūras rādījumā tiek izgaismots  .

Papildus skan brīdinājuma signāls, līdz tiek likvidēts trauksmes cēlonis vai brīdinājuma signāls tiek priekšlaicīgi izslēgts.

Tas, kādu temperatūras diapazonu aukstumiekārta atpazīst kā pārāk siltu, ir atkarīgs no temperatūras iestatījuma.

Temperatūras brīdinājums tiek parādīts pirms durvju brīdinājuma, ja tāds ir.



Attiecīgos apstākļos skaņas un gaismas signāls tiek raidīts turpmāk minētajās situācijās:

- aukstumiekārta tiek ieslēgta un temperatūra kādā temperatūras zonā pārāk atšķiras no iestatītās temperatūras;
- ievietojot un izņemot sasaldējamus produktus, iekārtā ieplūst pārāk daudz silta telpas gaisa;
- saldēšanai tiek ievietots liels daudzums pārtikas produktu;
- saldēšanai tiek ievietoti silti svaigie pārtikas produkti;
- noticis strāvas padeves pārtraukums;
- aukstumiekārta ir bojāta.



Pirms temperatūras brīdinājuma izslēgšanas ir jānoskaidro un jānovērš brīdinājuma signāla cēlonis.

Ja brīdinājuma signāls traucē, varat to priekšlaicīgi izslēgt.

■ Nospiediet *OK*.



Brīdinājuma ziņojums ir apstiprināts: rādījums   nodziest un brīdinājuma signāls apklust.

Displejā tiek parādīts sākuma ekrāns. Saldētavas temperatūras rādījumā aptuveni 1 minūti mirgo saldētavā konstatētās augstākās temperatūras rādījums. Pēc tam temperatūras rādījums pārslēdzas uz saldētavas faktisko temperatūru.

Brīdinājuma signāls apklust. Tiklīdz trauksmes cēlonis ir novērsts, simbols   nodziest.



Vadība

Durvju brīdinājums

Ja iekārtas durvis ilgāku laiku ir atvērtas, attiecīgajā temperatūras rādījumā tiek parādīts  . Papildus atskan brīdinājuma signāls un pulsējoši mirgo iekšējais apgaismojums.



Laika posmu līdz durvju brīdinājuma iedarbināšanai var mainīt (skatiet nodaļu "Citu iestatījumu veikšana").

Durvju brīdinājuma skaņas signālu var izslēgt (skatiet nodaļu "Citu iestatījumu veikšana").

Tiklīdz iekārtas durvis ir aizvērtas, brīdinājuma signāls apklust un rādījums   ekrānā nodziest.

Durvju brīdinājuma signāla priekšlaicīga izslēgšana

■ Nospiediet *OK*.

  nodziest un brīdinājuma signāls apklust. Iekšējais apgaismojums deg pastāvīgi.

Ja iekārtas durvis netiek aizvērtas, apmēram pēc 1 minūtes durvju brīdinājums tiek atkārtots.

SuperCool ❄️

Ar ieslēgtu SuperCool funkciju ❄️ **dzesēšanas zona** ļoti ātri tiek atdzesēta līdz zemākajai temperatūras vērtībai (atkarībā no apkārtējās temperatūras). Aukstumiekārta darbojas ar maksimālo dzesēšanas jaudu un temperatūra pazeminās. Izvēlieties šo funkciju, ja vēlaties ātri atdzesēt lielu daudzumu tikko ievietotu pārtikas produktu vai dzērienu.

Ja ir ieslēgta SuperCool funkcija ❄️, iekārta var pastiprināti radīt trokšņus.

SuperCool funkcija ❄️ ir jāieslēdz tieši pirms pārtikas produktu vai dzērienu ievietošanas.

SuperCool funkcija ❄️ automātiski izslēdzas pēc aptuveni 12 stundām. Aukstumiekārta atkal darbojas ar parasto dzesēšanas jaudu.

Norāde: Lai taupītu elektroenerģiju, SuperCool funkciju ❄️ var manuāli izslēgt arī agrāk, tiklīdz pārtikas produkti vai dzērieni ir pietiekami atdzisuši.

SuperCool ❄️ ieslēgšana un izslēgšana

■ Vadības panelī nospiediet skārien-taustiņu *OK*.

Ekrānā tiek parādīts  (izvēlēta dzesēšanas zona).

■ Nospiediet *OK*.

■ Ar skārientaustiņu < ritiniet līdz simbolam ❄️.

- Nospiediet *OK*.

Ja SuperCool funkcija ❄ ir **ieslēgta**, ekrāna augšējā stūrī tiek parādīts punkts •.

- Ar skārientaustiņu > ritiniet līdz vēlamās temperatūras vērtībai un nospiediet *OK*.

SuperFrost ❄

Ar ieslēgtu SuperFrost funkciju ❄ **sal-dētava** tiek ļoti ātri atdzesēta līdz zemākajai temperatūrai (atkarībā no apkārtējās vides temperatūras). Aukstumiekārta darbojas ar maksimālo dzesēšanas jaudu un temperatūra pazeminās. Izvēlieties šo funkciju pirms svaigu pārtikas produktu sasaldēšanas. Tā tiks panākta pārtikas produktu strauja sasaldēšana un tiks labāk saglabāta to uzturvērtība, vitamīni, izskats un garša.

Ja ir ieslēgta SuperFrost funkcija ❄, iekārta var pastiprināti radīt trokšņus.

SuperFrost funkcija ir jāieslēdz apmēram **6 stundas pirms** sasaldējamo produktu ievietošanas.

Ja ir paredzēts izmantot **maksimālo saldēšanas veiktspēju**, SuperFrost funkcija ❄ ir jāieslēdz **24 stundas iepriekš**.

SuperFrost funkcija ❄ automātiski izslēdzas pēc maksimāli 72 stundām. Aukstumiekārta atkal darbojas ar parasto dzesēšanas jaudu. Laiks līdz šīs funkcijas izslēgšanai ir atkarīgs no saldēšanai ievietoto pārtikas produktu daudzuma.

Norāde: Lai taupītu elektroenerģiju, SuperFrost funkciju var izslēgt arī agrāk, tikko pārtikas produkti vai dzērieni ir pietiekami atdzisuši.

SuperFrost funkcija nav jāieslēdz,

- ja tiek ievietoti jau sasaldēti pārtikas produkti,
- ja diennaktī tiek ievietots ne vairāk kā 2 kg produktu.

Intensīvās saldēšanas ❄ ieslēgšana un izslēgšana

- Vadības panelī nospiediet skārientaustiņu *OK*.

Ekrānā tiek parādīts  (izvēlēta dzesēšanas zona).

- Ar skārientaustiņu > ritiniet līdz simbolam .
- Nospiediet *OK*.
- Ar skārientaustiņu < ritiniet līdz simbolam ❄.
- Nospiediet *OK*.

Ja SuperFrost funkcija ❄ ir **ieslēgta**, ekrāna augšējā stūrī tiek parādīts punkts •.

- Ar skārientaustiņiem < un > ritiniet līdz vēlamās temperatūras vērtībai un nospiediet *OK*.

DynaCool

Ja netiek lietota DynaCool  funkcija, dabiskās gaisa cirkulācijas dēļ dzesēšanas zonā veidojas dažādas aukstuma zonas (aukstais, smagais gaiss pārvietojas uz apakšējo daļu). Šīs aukstuma zonas vajadzētu atbilstoši izmantot pārtikas produktu uzglabāšanai (skatiet nodaļu "Pārtikas produktu uzglabāšana dzesēšanas zonā").



Taču, ja vienlaikus ir jāievieto liels daudzums vienveidīgu pārtikas produktu (piemēram, pēc iknedējas iepirkšanās), ar dinamiskās dzesēšanas funkciju var nodrošināt samērā vienmērīgu temperatūras sadalījumu pa visiem plauktiem. Tad visi dzesēšanas zonā esošie pārtikas produkti tiek atdzesēti aptuveni vienlīdz stipri.

Temperatūru joprojām var iestatīt kā parasti.

Turklāt DynaCool funkciju  ieslēdziet šādos gadījumos:

- ja ir augsta apkārtējās vides temperatūra (apmēram vairāk nekā 35 °C);
- ja ir augsts gaisa mitrums (piemēram, vasaras dienās).

Ja ieslēdzas kompresors, vienmēr automātiski ieslēdzas ventilators.

Norāde: Tā kā ar ieslēgtu DynaCool funkciju  nedaudz pieaug elektroenerģijas patēriņš, normālos apstākļos atkal izslēdziet DynaCool funkciju .

Lai taupītu elektroenerģiju, ventilators automātiski īslaicīgi izslēdzas, ja iekārtas durvis ir atvērtas.

DynaCool ieslēgšana un izslēgšana

■ Vadības panelī nospiediet skārientaustiņu *OK*.

Ekrānā tiek parādīts  (izvēlēta dzesēšanas zona).

■ Nospiediet *OK*.

■ Ar skārientaustiņu < ritiniet līdz simbolam .

■ Nospiediet *OK*.

Ja ir **ieslēgta** DynaCool funkcija , ekrāna augšējā stūrī tiek parādīts punkts °.

■ Ar skārientaustiņu > ritiniet līdz vēlamās temperatūras vērtībai un nospiediet *OK*.

Pārtikas produktu uzglabāšana dzesēšanas zonā

Dažādas aukstuma zonas

Dabiskās gaisa cirkulācijas dēļ dzesēšanas zonā veidojas dažādas temperatūras zonas.

Aukstais, smagais gaiss atrodas dzesēšanas zonas apakšējā daļā. Ievietojot produktus uzglabāšanai, izmantojiet šīs temperatūras zonu atšķirības.

Šai aukstumiekārtai ir dinamiskā dzesēšana. Strādājošs ventilators vienmērīgi sadala aukstumu dzesēšanas zonā. Atšķirīgas aukstuma zonas ir mazāk izteiktas.

Siltākā zona

Vissiltākā vieta dzesēšanas zonā atrodas priekšpusē pašā augšā un iekārtas durvīs. Šajā zonā var ievietot, piemēram, sviestu, lai tas nesastingtu un to varētu vieglāk uzziest, kā arī sieru, lai tas nezaudētu aromātu.

Visaukstākā daļa

Dzesēšanas zonas visaukstākā daļa ir tieši virs DailyFresh atvilktnes un pie aizmugurējās sienas.

Ja ir iestatīta temperatūra 4 °C un tiek ievērota atbilstoša higiēna, nevairojas baktērijas, piemēram, salmonellas un listērijas, kas var izraisīt smagu saindēšanos ar pārtikas produktiem.

Tāpēc glabājiet šajās daļās visus vārīgos un ātrbojīgos produktus, piemēram:

- zivis, gaļu, putnu gaļu;
- desas, gatavos ēdienus;
- olu un krējuma ēdienus / konditorejas izstrādājumus;
- svaigu mīklu, kūku, picu, sacepumu mīklu;

- svaigo sieru un citus nepasterizētus piena produktus;
- humusu, uzziējamus dārzeņu maisījumus, svaiga siera aizstājējus uz augu bāzes;
- plēvē iepakotus lietošanai gatavus dārzeņus;
- svaigus visu veidu pārtikas produktus (kuru minimālais derīguma termiņš attiecas uz uzglabāšanu vismaz 4 °C temperatūrā).

Norāde: Novietojiet pārtikas produktus tā, lai tie nesaskartos ar dzesēšanas zonas aizmugurējo sienu. Pretējā gadījumā pārtikas produkti var piesalt pie aizmugurējās sienas.

Vai pārtikas produkti jāuzglabā iepakotā vai izpakotā veidā?

Pārtikas produktus dzesēšanas zonā uzglabājiet iepakotus vai rūpīgi aplātus (izņēmums ir DailyFresh atvilktne). Tādējādi netiek pieļauta citu produktu aromātu uzsūkšana, pārtikas produktu izžūšana un iespējamo mikrobu izplatīšanās. Īpaši ņemiet to vērā, uzglabājot dzīvnieku izcelsmes pārtikas produktus. Sevišķi rūpējieties, lai tādi produkti kā jēla gaļa un zivis nenonāktu saskarē ar citiem pārtikas produktiem.

Iestatot pareizu temperatūru un ievērojot atbilstošas higiēnas prasības, pārtikas produktu uzglabāšanas laiks ievērojami paildzinās. Mazinās pārtikas atkritumu daudzums.

Pārtikas produkti ar augstu olbaltumvielu saturu

Ņemiet vērā, ka produkti ar augstu olbaltumvielu saturu bojājas ātrāk. Tas nozīmē, ka, piemēram, gliemenes un vēžveidīgie, bojājas ātrāk nekā zivis, savukārt zivis bojājas ātrāk nekā gaļa.

Pārtikas produktu uzglabāšana DailyFresh atvilktnē

DailyFresh atvilktnē

DailyFresh atvilktnē ir labi uzglabāšanas apstākļi augļiem un dārzeņiem.

DailyFresh atvilktnē gaisa mitrumu var regulēt tā, lai tas aptuveni atbilstu ievietotajiem pārtikas produktiem. Paaugstināta gaisa mitruma ietekmē pārtikas produkti saglabā tiem piemītošo mitrumu un tik ātri nesažūst. Temperatūra aptuveni atbilst temperatūrai parastā dzesēšanas zonā.

Nemiet vērā, ka labu uzglabāšanas rezultātu sasniegšanai noteicošais ir labs pārtikas produktu sākotnējais stāvoklis.

Gaisa mitruma maiņa DailyFresh atvilktnē augļiem un dārzeņiem

Uzglabājot neiesaiņotus pārtikas produktus, gaisa mitruma līmenis pamatā ir atkarīgs no uzglabāto pārtikas produktu daudzuma un veida. Ja atvilktnē ir maz pārtikas produktu, gaisa mitrums var būt nepietiekams.

Norāde: Ja atvilktnē tiek ievietots tikai nedaudz produktu, tie ir hermētiski jāiesaiņo.

Nepaaugstināta gaisa mitruma Δ izvēle

Piegādes konfigurācijā gaisa mitrums ir paaugstināts un nodalījuma vāks ir nobīdīts uz aizmuguri $\Delta\Delta\Delta$.

Piegādes konfigurāciju mainiet tikai tad, ja gaisa mitrums DailyFresh atvilktnē ir pārāk augsts.

- Atveriet DailyFresh atvilktni.

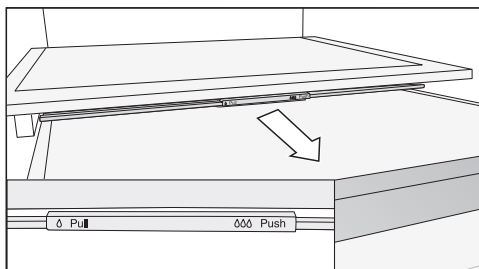

- Pavelciet nodalījuma vāku uz priekšu līdz atdurei.

Nodalījuma vāks ir atvērts un gaisa mitrums mazinās Δ .

Paaugstināta gaisa mitruma $\Delta\Delta\Delta$ izvēle

- Atveriet DailyFresh atvilktni.

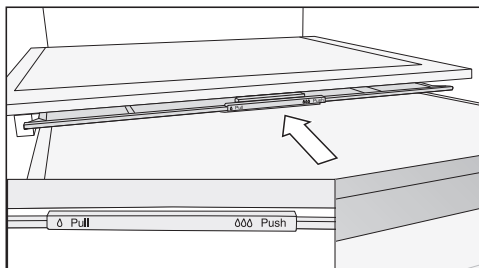

- Aizbīdiet nodalījuma vāku uz aizmuguri līdz atdurei.

Nodalījuma vāks ir aizvērts un gaisa mitrums paliek nodalījumā $\Delta\Delta\Delta$.

Svaigu pārtikas produktu sasaldēšana un uzglabāšana

Pirms ievietošanas

- Ja svaigo pārtikas produktu daudzums pārsniedz 2 kg, 6 stundas pirms pārtikas produktu ievietošanas ieslēdziet SuperFrost funkciju ❄️.
- Ja svaigo pārtikas produktu daudzums ir vēl lielāks, SuperFrost funkciju ❄️ ieslēdziet 24 stundas pirms pārtikas produktu ievietošanas.

Tādējādi iepriekš jau sasaldētie produkti saņems aukstuma rezervi.

- Sasaldēšanai izvēlieties tikai svaigus un kvalitatīvus pārtikas produktus.

Ņemiet vērā, ka atsevišķi pārtikas produkti nav piemēroti sasaldēšanai. Tie, piemēram, ir dārzeņi, kas parasti tiek patērēti neapstrādāti, piemēram, lapu salāti vai redīsi.

Norāde: Lai saglabātu dārzeņu krāsu, garšu, aromātu un C vitamīnu, pirms sasaldēšanas blanšējiet dārzeņus. Šajā nolūkā iegremdējiet nelielas dārzeņu porcijas uz 2–3 minūtēm vārošā ūdenī. Pēc tam izņemiet dārzeņus un strauji atdzesējiet aukstā ūdenī. Noteciniet ūdeni no dārzeņiem.

Saldējamo produktu ievietošana

⚠️ Bojājumu risks pārāk liela ievieto produktu svara dēļ.

Pārāk liels svars var izraisīt saldētavas atvilktnes / stikla plāksnes bojājumus.

Ievērojiet attiecīgo maksimālo daudzumu:

saldēšanas atvilktnē = 15 kg;
stikla plāksnē = 35 kg.

Tikko sasaldēšanai ievietotie pārtikas produkti nedrīkst saskarties ar jau sasaldētajiem, lai pasargātu šos pārtikas produktus no atkušanas.

- Lai nepieļautu sasaldēšanu vienā gabalā vai piesalšanu virsmām, iepakojumam pirms ievietošanas ir jābūt sausam.

Lai pārtikas produkti ātri pilnībā sasaltu, ņemiet vērā norādītos iepakojuma izmērus:

- augļi un dārzeņi ne vairāk kā 1 kg;
- gaļa ne vairāk kā 2,5 kg.

– neliels sasaldējamo produktu daudzums

Sasaldējiet pārtikas produktus augšējās saldēšanas atvilktnēs.

- Izvietojiet saldējamus produktus uz **augšējās** saldēšanas atvilktnes pamatnes izklātā veidā, lai tie pilnībā sasaltu iespējami ātrāk.

– VarioRoom: maksimālā sasaldējamo produktu daudzuma (skatiet identifikācijas datu plāksnīti) ievietošana.

Ja ventilācijas atveres ir aizsegtas, mazinās dzesēšanas jauda un palielinās elektroenerģijas patēriņš. Ievietojot saldējamus produktus, pārliedziniet, ka netiek aizsegtas ventilācijas atveres.

Norāde: Saldētavu var viegli palielināt. Ja ir jāsasaldē lielizmēra produkti, piemēram, tītars vai medījuma gaļa, varat izņemt stikla plāksnes, kas atrodas starp saldēšanas atvilktnēm.

- Izņemiet augšējās saldēšanas atvilktnes.

Vadība

- Izvietojiet saldējamus produktus uz augšējām stikla plāksnēm izklātā veidā, lai tie iespējami ātrāk pilnībā sasaltu.

Pēc sasaldēšanas:

- izslēdziet SuperFrost funkciju ❄️;
- ievietojiet sasaldētos produktus saldēšanas atvilktnēs un atkal iebīdiat saldēšanas atvilktnes.

Paātrināta dzērienu atdzesēšana

Lai paātrināti atdzesētu dzērienus dzesēšanas zonā, ieslēdziet SuperCool funkciju ❄️.

Ja vēlaties atdzesēt lielu daudzumu dzērienu vai papildus dzesēt dzērienus arī saldētavā, iestatījumu režīmā ❄️ atlasiet Party režīma 🎉 funkciju.

Pudeles, kas ir ievietotas saldētavā paātrinātai atdzesēšanai, ir jāizņem **ne vēlāk kā pēc stundas**. Pudeles var pārsprāgt.

Ledus kubiņu gatavošana

- Piepildiet ledus kubiņu trauku līdz 3/4 tilpuma ar ūdeni un novietojiet uz saldētavas atvilktnes pamatnes.
- Ja ledus kubiņu trauks ir piesalis, tā atbrīvošanai lietojiet neasu priekšmetu, piemēram, karotes kātu.

Norāde: Lai ledus kubiņus varētu vieglāk izņemt no trauka, trauku var brīdi paturēt tekošā ūdenī.

Paskaidrojumi par attiecīgajiem iestatījumiem



Turpinājumā ir aprakstīti tikai tie iestatījumi, kuriem nepieciešams papildu paskaidrojums.



Kamēr ir atvērts iestatījumu režīms , durvju trauksme vai cits brīdinājuma ziņojums automātiski tiek ignorēts.



Party režīms

Party režīma funkciju  ir ieteicams ieslēgt, ja vēlaties ātri atdzesēt vai saldēt lielu daudzumu tikko ievietotu pārtikas produktu vai dzērienu.

Norāde: Party režīma funkciju  ieslēdziet apmēram 4 stundas pirms pārtikas produktu un dzērienu ievietošanas.

Ja ir ieslēgts viesību režīms , automātiski tiek ieslēgtas DynaCool , intensīvās dzesēšanas un intensīvās saldēšanas  funkcijas.

Viesību režīmu  nevar ieslēgt, ja ir ieslēgta dzesēšanas zona vai ir ieslēgts brīvdienu režīms .

Party režīma funkcija  automātiski izslēdzas pēc aptuveni 24 stundām. Tomēr viesību režīma funkciju  jebkurā brīdī var izslēgt priekšlaicīgi.

Holiday režīms

Holiday režīms  ir ieteicams, ja, piemēram, atvaļinājuma laikā, nevēlaties dzesēšanas zonu izslēgt pilnībā vai nav nepieciešama liela dzesēšanas jauda.

Ieslēgts brīvdienu režīms  tiek parādīts sākuma ekrānā.

Dzesēšanas zonā šajā režīmā tiek ieregulēta 15 °C temperatūra. Tādēļ dzesēšanas zona turpina darboties enerģiju taupošā režīmā.

Saldētava paliek ieslēgta iepriekš iestatītajā temperatūrā.

Šajā vidējā dzesēšanas zonas temperatūrā aukstumiekārtā vēl kādu laiku var uzglabāt pārtikas produktus, kas ātri nebojājas. Enerģijas patēriņš ir zemāks nekā parastā režīmā. Turklāt iekārtā neveidojas nepatīkams aromāts vai pelējums, kas var notikt, ja dzesēšanas zona ir izslēgta un iekārtas durvis ir aizvērtas.

 Bojātu pārtikas produktu lietošana var apdraudēt veselību.

Ilgstoši pastāvoša dzesēšanas zonas temperatūra, kas ir augstāka nekā 4 °C, var ietekmēt pārtikas produktu derīguma termiņu un kvalitāti.

Holiday režīma funkciju  vienmēr ieslēdziet tikai uz ierobežotu laika periodu.

Šajā laikā neievietojiet uzglabāšanai vārīgus un ātrbojīgus pārtikas produktus, piemēram, augļus, dārzeņus, zivis, gaļu un piena produktus.



Citu iestatījumu veikšana

Bloķēšanas funkcijas / ieslēgšana

Ieslēgta bloķēšanas funkcija  aizsargā pret nejaušu aukstumiekārtas izslēgšanu un nejaušu iestatījumu maiņu, ko varētu veikt nepiederīgas personas, piemēram, bērni.

- Iestatījumu režīmā  ar skārientaustiņu < vai > ritiniet līdz simbolam .

- Nospiediet *OK*.

Ja ir ieslēgta bloķēšanas funkcija , ekrāna augšējā stūrī tiek parādīts punkts .

- Aizveriet iekārtas durvis. Tikai tad ir ieslēgta bloķēšanas funkcija .

Bloķēšanas funkcijas / īslaicīga atslēgšana

Ja, piemēram, vēlaties mainīt temperatūras iestatījumu, bloķēšanas funkciju var īslaicīgi atslēgt.

- Nospiediet *OK*.

Ekrānā tiek parādīts .

- Pieskarieties skārientaustiņam *OK* apmēram 6 sekundes.

Ekrānā tiek parādīts  (izvēlēta dzesēšanas zona).

- Ja nepieciešams, ar skārientaustiņiem < un > mainiet izvēlēto temperatūras zonu.

- Nospiediet *OK*.

- Tagad veiciet vēlamo iestatījumu.

- Nospiediet *OK*.

Aizverot iekārtas durvis, atkal tiek ieslēgta bloķēšanas funkcija .

Bloķēšanas funkcijas / pilnīga izslēgšana

- Nospiediet *OK*.

Ekrānā tiek parādīts .

- Pieskarieties skārientaustiņam *OK* apmēram 6 sekundes.

Ekrānā tiek parādīts  (izvēlēta dzesēšanas zona).

- Ar skārientaustiņu < vai > ritiniet līdz simbolam .

- Nospiediet *OK*.

- Ar skārientaustiņu < vai > ritiniet līdz simbolam .

- Nospiediet *OK*.

Ja bloķēšanas funkcija ir izslēgta, ekrānā tiek parādīts .

Sabata režīms

Lai atbalstītu reliģiskās tradīcijas, aukstumiekārtai ir sabata režīms.

Ieslēgts sabata režīms  vispirms tiek parādīts sākuma ekrānā.

Pēc 3 sekundēm displejs izslēdzas.

Kamēr ir ieslēgts sabata režīms , aukstumiekārtai nevar veikt nekādus iestatījumus.

Pievērsiet uzmanību, lai iekārtas durvis būtu cieši aizvērtas, jo ir izslēgti visi gaismas un skaņas brīdinājuma signāli.

Sabata režīma funkcija  automātiski izslēdzas pēc aptuveni 80 stundām.

Ja ir ieslēgts sabata režīms , tiek deaktivēts:

- iekšējais apgaismojums, ja iekārtas durvis ir atvērtas;
- visi skaņas un gaismas signāli;

- temperatūras rādītājs;
- aktīvs WLAN bezvadu tīkla savienojums.



Visas pārējās iepriekš ieslēgtās funkcijas paliek aktīvas.



 Bojātu pārtikas produktu lietošana var apdraudēt veselību.

Tā kā sabata režīmā  netiek uzrādīts iespējamais strāvas padeves pārtraukums, šādā gadījumā pārtikas produkti ilgāku laiku tiks uzglabāti paaugstinātā temperatūrā. Tādējādi saīsinās pārtikas produktu glabāšanas laiks.

Ja sabata režīmā  laikā rodas strāvas padeves pārtraukums, pārbaudiet pārtikas produktu kvalitāti.

Sabata režīma ieslēgšana

- Iestatījumu režīmā  ar skārienaustiņu < vai > ritiniet līdz simbolam .
- Nospiediet OK.

Ja ir ieslēgta sabata režīma funkcija , ekrāna augšējā stūrī tiek parādīts punkts .

Pēc 3 sekundēm ekrāns izslēdzas.



- Aizveriet iekārtas durvis.

Sabata režīma izslēgšana

- Nospiediet skārienaustiņu OK.

Ekrānā tiek parādīts .

- Nospiediet OK.



Ja ir ieslēgta sabata režīma funkcija , ekrāna augšējā stūrī tiek parādīts punkts .

- Nospiediet OK.

Ja sabata režīma funkcija  ir izslēgta, punkts ekrāna augšējā stūrī nodziest.

Laika līdz durvju brīdinājuma signāla aktivēšanai maiņa

Varat iestatīt laiku, cik drīz pēc iekārtas durvju atvēršanas ir jāatskan durvju brīdinājuma signālam.

- Iestatījumu režīmā  ar skārienaustiņu < vai > ritiniet līdz simbolam .
- Nospiediet OK.
- Ar skārienaustiņiem < un > atlasiet vēlamo laikposmu starp 30 sekundēm un 3 minūtēm 30 sekundēm.
- Nospiediet OK.

Citu iestatījumu veikšana

Savienošana tīklā

Jūsu aukstumiekārta ir aprīkota ar integrētu WLAN moduli. WLAN modulis nodrošina savienojumu ar jūsu mājas tīklu un ļauj izmantot Miele lietotni mobilajā gala ierīcē.

Ja jūsu aukstumiekārta jau vienreiz ir pieslēgta, izmantojot WLAN, savienojums automātiski tiek atjaunots katrā ieslēgšanas brīdī.

Pārliecinieties, ka jūsu aukstumiekārtas uzstādīšanas vietā ir pieejams WLAN tīkla signāls ar pietiekamu signāla stiprumu.

Integrējot aukstumiekārtu jūsu WLAN tīklā, paaugstinās elektroenerģijas patēriņš, pat ja aukstumiekārta ir izslēgta.

Smart Extras, izmantojot Miele lietotni*

Pievienošana tīklam, izmantojot Miele lietotni, nodrošina piekļuvi daudzām Smart Extras papildiespējām, tostarp:

- Statusa informācijas pieprasījums
- Noderīgu papildfunkciju izmantošana
- Atjauniniet jūsu aukstumiekārtas programmatūru, izmantojot programmatūras atjauninājumus, lai nodrošinātu atbilstību Miele jaunākajam tehnoloģiskās attīstības statusam

Papildu informāciju par Smart Extras varat atrast Miele tīmekļa vietnē, Apple App Store® vai Google Play Store™.

* Miele & Cie. KG papildu digitālais piedāvājums. Atkarībā no modeļa un valsts funkciju apjoms var mainīties. Miele lietotnē jums ir jāpiekrīt Miele digitālo produktu un pakalpojumu vispārīgajiem darījumu noteikumiem un privātuma politikai. Miele patur tiesības jebkurā laikā mainīt vai pārtraukt digitālos piedāvājumus.

Savienošana tīklā pirmo reizi

- Nospiediet **OK**.

Displejā tiek parādīts .

- Ar skārientaustiņu < vai > ritiniet līdz simbolam .



- Nospiediet **OK**.

- Ar skārientaustiņu < vai > ritiniet līdz simbolam .

- Nospiediet **OK**.

- Ar skārientaustiņiem < un > atlasiet vēlamo savienojuma metodi (lietotni vai WPS).

- Nospiediet **OK**.

- **Lai izietu no iestatījumu režīma** , ar skārientaustiņu < vai > ritiniet līdz simbolam .

- Nospiediet **OK**.

- Ar skārientaustiņu < vai > ritiniet līdz simbolam  un nospiediet **OK**.

Pēc veiksmīgas savienošanās displejā tiek parādīts .



Ja savienojumu nevarēja izveidot, tiek parādīts .

Palaidiet procesu vēlreiz.



WLAN bezvadu lokālā tīkla savienojuma atspējošana

- Nospiediet **OK**.





Displejā tiek parādīts .



- Ar skārientaustiņu < vai > ritiniet līdz simbolam .
- Nospiediet *OK*.
- Ar skārientaustiņu < vai > ritiniet līdz simbolam .
- Nospiediet *OK*.



Ja WLAN bezvadu lokālais tīkls ir atspējots, displejā tiek parādīts simbols .

- **Lai izietu no iestatījumu režīma** , ar skārientaustiņu < vai > ritiniet līdz simbolam .
- Nospiediet *OK*.
- Ar skārientaustiņu < vai > ritiniet līdz simbolam  un nospiediet *OK*.

WLAN bezvadu lokālā tīkla savienojuma iespējošana









- Nospiediet *OK*.
- Displejā tiek parādīts .
- Ar skārientaustiņu < vai > ritiniet līdz simbolam .
- Nospiediet *OK*.
- Ar skārientaustiņu < vai > ritiniet līdz simbolam .
- Nospiediet *OK*.
- Ar skārientaustiņu < vai > ritiniet līdz simbolam  un nospiediet *OK*.

Ja WLAN bezvadu lokālais tīkls ir iespējots, displejā tiek parādīts simbols , kā arī punkts augšējā stūrī .

- **Lai izietu no iestatījumu režīma** , ar skārientaustiņu < vai > ritiniet līdz simbolam .
- Nospiediet *OK*.
- Ar skārientaustiņu < vai > ritiniet līdz simbolam  un nospiediet *OK*.

Ja WLAN bezvadu lokālā tīkla savienojums ir aktīvs, displejā tiek parādīts simbols .



Tīkla konfigurācijas atiestatīšana

- Nospiediet *OK*.
 - Displejā tiek parādīts .
 - Ar skārientaustiņu < vai > ritiniet līdz simbolam .
 - Nospiediet *OK*.
 - Ar skārientaustiņu < vai > ritiniet līdz simbolam .
 - Nospiediet *OK*.
 - Ar skārientaustiņu > ritiniet līdz simbolam .
 - Nospiediet *OK*.
 - Ar skārientaustiņu > ritiniet līdz simbolam .
 - Nospiediet *OK*.
 - **Lai izietu no iestatījumu režīma** , ar skārientaustiņu < vai > ritiniet līdz simbolam .
 - Nospiediet *OK*.
 - Ar skārientaustiņu < vai > ritiniet līdz simbolam  un nospiediet *OK*.
- Visi Miele@home izmantošanai veiktie iestatījumi un ievadītās vērtības tiek atiestatīti.

WLAN bezvadu lokālā tīkla savienojums tiek atspējots, displejā nodziest .

Akustisko brīdinājumu vai signālu / skaļuma maiņa

Ir iespējams mainīt akustisko brīdinājumu vai signālu skaļumu (piemēram, durvju brīdinājumam vai kļūdas paziņojumam). Akustiskos brīdinājumus vai signālus var arī izslēgt, ja tie traucē.

- Iestatījumu režīmā  ar skārientaustiņu < vai > ritiniet līdz simbolam .
- Nospiediet *OK*.

Citu iestatījumu veikšana



■ Ar skārientaustiņiem < un > atlasiet vēlamo akustisko brīdinājumu un signālu skaļumu.

■ Nospiediet **OK**.

Ja akustiskie brīdinājumi un signāli ir izslēgti, tiek parādīts .

Ekrāna spilgtuma maiņa

Ekrāna spilgtumu var pielāgot apkārtējās vides apgaismojuma apstākļiem.

■ Iestatījumu režīmā  ar skārientaustiņu < vai > ritiniet līdz simbolam .

■ Nospiediet **OK**.

■ Ar skārientaustiņiem < un > atlasiet vēlamo ekrāna spilgtumu.

■ Nospiediet **OK**.

Demonstrācijas režīma izslēgšana

Demonstrācijas režīms  ļauj pilnvarotajam izplatītājam demonstrēt aukstumiekārtu, neieslēdzot dzesēšanu. Personīgai lietošanai šis iestatījums nav nepieciešams.

Ja rūpnīcā ir iestatīts demonstrācijas režīms, pēc aukstumiekārtas ieslēgšanas ekrānā tiek parādīts .

■ Vadības panelī nospiediet skārientaustiņu **OK**.

Ekrānā vispirms tiek parādīts Miele, pēc tam sākuma ekrāns.

■ Nospiediet **OK**.

■ Iestatījumu režīmā  ar skārientaustiņu < vai > ritiniet līdz simbolam .

■ Nospiediet **OK**.

Kad demonstrācijas režīms  ir izslēgts, aukstumiekārta izslēdzas un ir jāieslēdz atkārtoti.

Sākotnējo iestatījumu atiestatīšana

Visi aukstumiekārtas iestatījumi tiek atiestatīti uz sākotnējiem iestatījumiem (iestatījumus skatiet nodaļā “Iekārtas apraksts”).

■ Iestatījumu režīmā  ar skārientaustiņu < vai > ritiniet līdz simbolam .

■ Nospiediet **OK**.

■ Ar skārientaustiņu > ritiniet līdz simbolam .

■ Nospiediet **OK**.

Aukstumiekārta izslēdzas un ir atkārtoti jāieslēdz.



Informācija

Displejā tiek parādīti iekārtas parametri (modeļa apzīmējums un sērijas numurs).

Šie iekārtas parametri ir nepieciešami:



- aukstumiekārtas pievienošanai jūsu WLAN bezvadu tīklam (skatiet nodaļas “Citu iestatījumu veikšana” sadaļu “Miele@home”) (atkarībā no modeļa);
- piesakot bojājumu Miele Klientu apkalpošanas dienestam (skatiet nodaļu “Klientu apkalpošanas dienests”);
- pieprasot informāciju no EPREL datubāzes (skatiet nodaļu “Klientu apkalpošanas dienests”).



Smaržu filtra nomaiņas indikācija

Pēc smaržu filtra (papildus pasūtāms piederums) ievietošanas vispirms iestatījumu režīmā  ir jāaktivē smaržu filtra nomaiņas indikācija .

Smaržu filtra nomaiņas indikācija  sākuma ekrānā apmēram reizi 6 mēnešos atgādina, ka ir jānomaina smaržu filtrs (skatiet nodaļas “Tīrīšana un kopšana” sadaļu “Smaržu filtra maiņa”).

Tīrīšanas režīms

Tīrīšanas režīms  atvieglo dzesēšanas zonas tīrīšanu (skatiet nodaļu “Tīrīšana un kopšana”). Iekšējais apgaismojums saglabājas ieslēgts, kaut arī dzesēšanas zona ir izslēgta. Arī akustiskie un optiskie signāli tiek izslēgti. Ieslēgts tīrīšanas režīms  tiek parādīts sākuma ekrānā.

Pēc tīrīšanas tīrīšanas režīms  ir jāizslēdz. Ja iekārtas durvis ir aizvērtas ilgāk nekā 10 minūtes, tīrīšanas režīms  izslēdzas automātiski.

Tīrīšana un kopšana

Nedrīkst noņemt aukstumiekārtas iekšpusē piestiprināto identifikācijas datu plāksnīti. Identifikācijas datu plāksnīte būs nepieciešama traucējuma gadījumā.

Nodrošiniet, lai iekārtas elektronikā vai apgaismes ierīcēs neieklūtu ūdens.

 Mitruma ieķļūšana var izraisīt bojājumus.

Tvaika tīrīšanas ierīces radītais tvaiks var bojāt plastmasas un elektriskās sastāvdaļas.

Aukstumiekārtas tīrīšanai neizmantojiet tvaika tīrītāju.

Atkausēšana

Dzesēšanas zona un DailyFresh atvilktnē

Dzesēšanas zona un DailyFresh atvilktnē tiek atkausēta automātiski.

Ar kompresora darbību saistīti procesi tā darbības laikā var izraisīt sarmas un ūdens pilienu veidošanos uz dzesēšanas zonas aizmugurējās sienas. Sarma un sīkie ūdens pilieni nav jānotīra.

Atkausēšanas procesā izveidojies ūdens pa īpašu tekni un izplūdes atveri tiek novadīts aukstumiekārtas iztvaicēšanas sistēmā. Kompresora radītā siltuma ietekmē atkausēšanas ūdens automātiski iztvaiko.

Saldētava

Aukstumiekārta ir aprīkota ar “NoFrost” sistēmu, kas nodrošina automātisku saldētavas atkausēšanu.

Norādījumi par tīrīšanas līdzekļiem

Aukstumiekārtas iekšpusē izmantojiet tikai pārtikas produktiem nekaitīgus tīrīšanas un kopšanas līdzekļus.

Lai pasargātu visas virsmas no bojājumiem, **nelietojiet** tīrīšanai



- sodu, amonjaku, skābes vai hlorīdus saturošus tīrīšanas līdzekļus;
- kaļķi šķīdinošus tīrīšanas līdzekļus;
- abrazīvus tīrīšanas līdzekļus (piemēram, abrazīvus pulverus, abrazīvas pastas, pumeku);
- šķīdinātājus saturošus tīrīšanas līdzekļus;
- nerūsējošā tērauda tīrīšanas līdzekļus;
- trauku mašīnu tīrīšanas līdzekļus;
- cepeškrāsns tīrīšanas aerosolus;
- stikla tīrīšanas līdzekļus;
- abrazīvus cietus sūkļus un birstes (piemēram, katlu beržamos sūkļus);
- gumijas kasīkļus;
- asus metāla skrāpjus.



Tīrīšanai ir ieteicams izmantot tīru sūkli, remdenu ūdeni un nedaudz mazgāšanai ar rokām paredzēta trauku mazgājamā līdzekļa.

Aukstumiekārtas sagatavošana tīrīšanai

Tīriet tikai dzesēšanas zonu.

Ieslēdziet tīrīšanas režīmu . Tad dzesēšanas zonas dzesēšana tiek izslēgta, bet iekšējais apgaismojums paliek ieslēgts.

- Iestatījumu režīmā  ar skārientaustiņu < vai > ritiniet līdz simbolam .
- Nospiediet OK.

Ja ir ieslēgts tīrīšanas režīms , ekrāna augšējā stūrī tiek parādīts punkts .

Ieslēgts tīrīšanas režīms  tiek parādīts sākuma ekrānā.

- Izņemiet no dzesēšanas zonas pārtikas produktus un novietojiet tos vēsā vietā.
- Izņemiet piederumus, kurus var izņemt, lai tos notīrītu (skatiet sadaļu "Piederumu izņemšana, izjaukšana un tīrīšana").

Saldētavas / visas aukstumiekārtas tīrīšana

- Izslēdziet aukstumiekārtu.

Displejā tiek parādīts  un dzesēšana tiek izslēgta.

- Izņemiet no saldētavas / aukstumiekārtas pārtikas produktus un novietojiet tos vēsā vietā.
- Izņemiet piederumus, kurus var izņemt, lai tos notīrītu (skatiet sadaļu "Piederumu izņemšana, izjaukšana un tīrīšana").

Iekšpusē tīrīšana

Tīriet aukstumiekārtu regulāri, tomēr vismaz reizi mēnesī.

Ja netīrumi uz virsmu iedarbojas ilgstoši, tos, iespējams, vairs nevarēs notīrīt.

Var mainīties virsmu krāsa vai materiāla īpašības.

Netīrumus ir ieteicams notīrīt neka vējoties.

- Tīriet **iekšpusi** ar tīru sūkli, remdenu ūdeni un nelielu daudzumu mazgāšanai ar rokām paredzēta mazgājamā līdzekļa.
- Pēc tīrīšanas noslaukiet virsmas ar tīrā ūdenī samitrinātu drānu un nosusiniet visu ar tīrīšanas drānu.
- Tīriet atkausēšanas ūdens tekni un izplūdes atveri ar nelielu irbuli vai līdzīgu priekšmetu.
- Lai aukstumiekārta pietiekami izvīdinātos un nerastos nepatīkami aromāti, vēl neilgu laiku atstājiet aukstumiekārtu atvērtu.

Piederumu tīrīšana ar rokām vai trauku mašīnā

Turpmāk minētās ierīces daļas ir jātīra tikai **ar rokām**:

- nerūsējošā tērauda imitācijas apdares līstes;
- plaukti ar apdruku;
- maināmais pudeļu statīvs (nopērkams kā papildus pasūtāms piederums);
- visas atvilktnes un nodalījumu vāki (pieejami atkarībā no modeļa);
- šķirošanas kaste (papildus pasūtāms piederums);

Šādas daļas ir **piemērotas trauku mašīnai**:

Tīrīšana un kopšana

 Pārāk augsta temperatūra trauku mašīnā var radīt bojājumus.

Mazgājot aukstumiekārtas daļas trauku mašīnā, ja temperatūra pārsniedz 55 °C, tās var kļūt nelietojamās un, piemēram, deformēties.

Trauku mašīnai piemērotu daļu mazgāšanai izvēlieties tikai mazgāšanas programmas, kuru temperatūra nepārsniedz 55 °C.

Saskarē ar dabiskām krāsvielām, ko satur, piemēram, burkāni, tomāti un kečups, aukstumiekārtas plastmasas daļas trauku mašīnā var nokrāsoties. Šī krāsas maiņa neietekmē daļu stabilitāti.

- pudeļu turētājs, olu statīvs, ledus kubiņu trauks;
- iekārtas durvīs esošie plaukti un pudeļu plaukti (bez nerūsējošā tērauda imitācijas apdares līstes);
- sadalītā plaukta adapteri;
- plaukti (bez līstēm un bez apdrukām);
- stikla plāksnes (bez aizsarglīstēm);
- smaržu filtra turētājs (iegādājams kā papildus pasūtāms piederums).

Izņemiet un izjauciet piederumus, lai tos notīrītu

Plaukta / pudeļu plaukta izjaukšana

Pirms plaukta / pudeļu plaukta tīrīšanas trauku mašīnā noņemiet nerūsējošā tērauda imitācijas apdares līsti.

Lai noņemtu apdares līsti, rīkojieties, kā norādīts turpmāk.

- Novietojiet plauktu / pudeļu plauktu uz darba virsmas.
- Sākot no vienas malas, novelciet apdares līsti.
- Pēc tīrīšanas atkal piestipriniet apdares līsti pie plaukta / pudeļu plaukta.

Plaukta izjaukšana

Pirms plaukta tīrīšanas noņemiet plastmasas līsti un aizmugurējo aizsarglīsti. Šim nolūkam rīkojieties, kā ir norādīts turpmāk.

- Novietojiet plauktu uz darba virsmas uz mīkstas pamatnes (piemēram, uz trauku dvieļa).

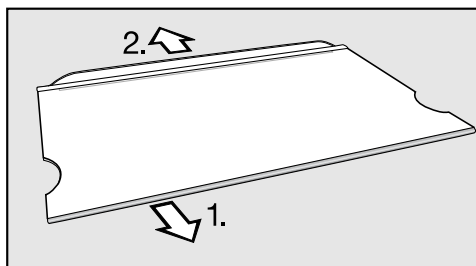

- Novelciet plastmasas līsti, sākot no vienas malas.
- Novelciet aizsarglīsti.
- Pēc tīrīšanas atkal piestipriniet plastmasas līsti un aizsarglīsti pie plaukta.

Sadalītā plaukta izjaukšana

Pirms tīrīšanas noņemiet no plaukta apdares līsti un aizsarglīsti. Šim nolūkam rīkojieties, kā ir norādīts turpmāk.

- Novietojiet plauktus uz darba virsmas uz mīkstas pamatnes (piemēram, uz trauku dvieļa).
- Sākot no vienas malas, novelciet apdares līsti.

- Sākot no vienas malas, novelciet aizsarglīsti.
- Novelciet abus adapterus kreisajā un labajā pusē no atbalsta izvirzījumiem.
- Pēc tīrīšanas uzbīdīet abus adapterus vēlamajā augstumā uz atbalsta izvirzījumiem kreisajā un labajā pusē.
- Atkal piestipriniet apdares līsti un aizsarglīsti pie attiecīgā plaukta.

Dzesēšanas zonas atvilktnu izņemšana

- Izvelciet atvilktni uz āru līdz pusei.

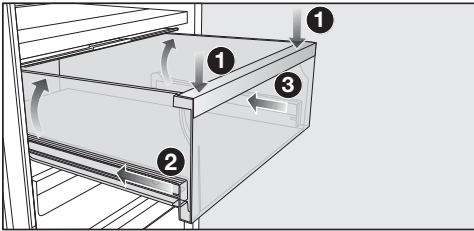

- Spiediet atvilktnes priekšpusi uz leju **1**, līdz atvilktnes aizmugure tiek pacelta. Turiet atvilktni nospiestu uz leju.
- Tagad uzmanīgi iebīdīet vispirms kreiso **2** un tad labo vadotni **3** par apmēram 2 cm uz iekšu.

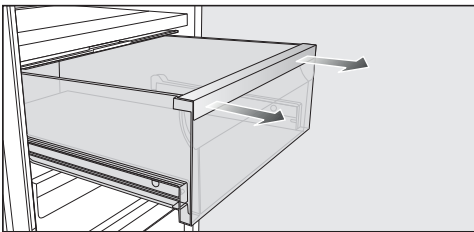

- Spēcīgi velciet saldēšanas atvilktni ar abām rokām uz priekšu.

Pēc tam iebīdīet atpakaļ teleskopiskās vadotnes, lai nepieļautu bojājumu rašanās iespēju.

Atvilktnu ievietošana

- Novietojiet saldēšanas atvilktni uz pilnībā iebīdītām izvelkamajām vadotnēm.
- Iebīdīet saldēšanas atvilktni aukstumiekārtā, līdz tā tiek dzirdami fiksēta.

Nodalījuma vāka noņemšana

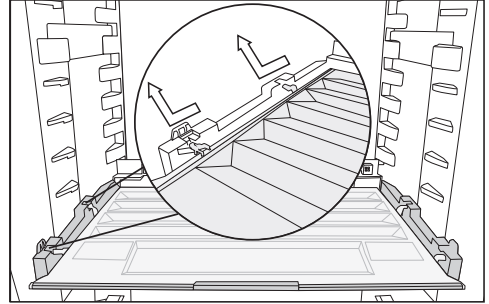

- Paceliet vāka priekšpusi un izvelciet to ārā.
- Pēc tīrīšanas iebīdīet nodalījuma vāku atpakaļ.

Atvilktnu un stikla plāksņu izņemšana no saldētavas

- Izvelciet atvilktni, nedaudz paceļot tās priekšpusi.
- Izvelciet stikla plāksni, nedaudz paceļot tās priekšpusi.

Atvilktnu un stikla plāksņu ievietošana saldētavā

- Novietojiet stikla plāksni slīpi uz vadotnēm.
- Iebīdīet stikla plāksni un turklāt nolaidiet to uz leju.
- Novietojiet atvilktni slīpi uz vadotnēm.
- Iebīdīet atvilktni un turklāt nolaidiet to uz leju.

Tīrīšana un kopšana

Active AirClean (aromātu) filtru maiņa

Jaunus Active AirClean filtrus var iegādāties Miele Klientu apkalpošanas dienestā, pie specializētā tirgotāja vai Miele tīmekļvietnē.

- Novelciet aromātu filtra turētāju no plaukta virzienā uz augšu.

Ievietotie smaržu filtri nedrīkst saskarties ar aukstumiekārtas aizmugures sienu, jo aizmugures siena ir mitra un smaržu filtri var pie tās pielipt. Ievietojiet jaunus smaržu filtrus turētājā tik dziļi, lai tie neizvirzītos pāri turētāja malai.

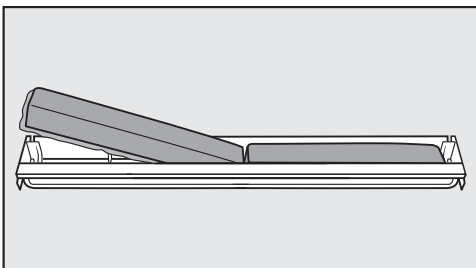

- Izņemiet abus aromātu filtrus un ievietojiet turētājā jaunus filtrus tā, lai perimetra apmale būtu vērsta uz leju.

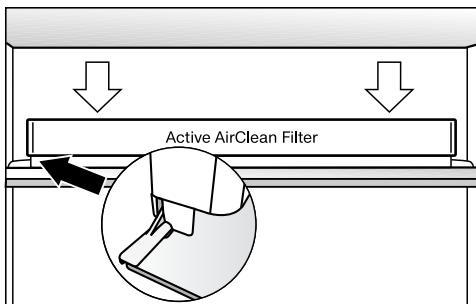

- Novietojiet ieliktni uz jebkura plaukta aizmugurējās aizsarglīstes tā, lai tas tiktu fiksēts.

Active AirClean filtra maiņas apstiprināšana

- Nospiediet OK.

Simbols  nodziest, un laika skaitītājs tiek atiestatīts.

Iekārtas priekšpuses un sānu sienu tīrīšana

Ja netīrumi uz virsmu iedarbojas ilgstoši, iespējams, tos vairs nevarēs notīrīt. Var mainīties virsmu krāsa vai materiāla īpašības.

Ja vien iespējams, netīrumi no iekārtas priekšpuses un sānu sienām ir jānotīra nekavējoties.

Visas virsmas ir neizturīgas pret skrāpējumiem un var mainīt krāsu, saskaroties ar nepiemērotiem tīrīšanas līdzekļiem.

Lūdzu, izlasiet informāciju sadaļā "Norādījumi par tīrīšanas līdzekļiem" šīs nodaļas sākumā.

- Tīriet virsmas ar tīru sūkli, mazgāšanai ar rokām paredzētu trauku mazgāšanas līdzekli un siltu ūdeni. Tīrīšanai var izmantot arī tīru, mitru mikrošķiedras drānu bez mazgāšanas līdzekļa.
- Pēc tīrīšanas noslaukiet virsmas ar tīru ūdeni un nosusiniet ar mīkstu drānu.

Cleansteel (edt/cs) – iekārtas priekšējais panelis

 Nepareiza tīrīšana var radīt bojājumus.

Tiek bojāts virsmas pārklājums.

Neapstrādājiet šo virsmu ar nerūsējošā tērauda tīrīšanas līdzekli.

Iekārtas priekšpuse ir apstrādāta ar augstas kvalitātes virsmas pārklājumu. Tas pasargā no netīrumiem un atvieglo tīrīšanu.

Durvju blīvējuma tīrīšana



Nepareiza tīrīšana var radīt bojājumus.

Apstrādājot durvju blīvējumu ar eļļām vai ziedēm, durvju blīvējums var kļūt porains.



Neapstrādājiet durvju blīvējumu ar eļļām vai ziedēm.



- Durvju blīvējumu regulāri nomazgājiet tikai ar tīru ūdeni un pēc tam rūpīgi nosusiniet ar sausu drānu.

Ventilācijas atveru tīrīšana

- Regulāri tīriet ventilācijas atveres ar putekļu slotiņu vai putekļu sūcēju (izmantojiet, piemēram, Miele putekļu sūcēja otveida uzgali).

Pēc tīrīšanas

- Ievietojiet visas daļas aukstumiekārtā.
- Ja nepieciešams, atkal ieslēdziet aukstumiekārtu.
- Vajadzības gadījumā atkal izslēdziet dzesēšanas zonas tīrīšanas režīmu .
- Lai ātrāk atdzesētu saldētavu, uz neilgu laiku ieslēdziet funkciju SuperFrost .
- Lai ātrāk atdzesētu dzesēšanas zonu, uz neilgu laiku ieslēdziet intensīvās dzesēšanas funkciju .
- Ievietojiet pārtikas produktus dzesēšanas zonā.

- Tiklīdz saldētavā ir sasniegta pietiekami zema temperatūra, iebīdiet tajā saldēšanas atvilktnes ar sasaldējamiem produktiem.
- Izslēdziet intensīvās dzesēšanas funkciju , tiklīdz pārtikas produkti vai dzērieni ir pietiekami atdzisuši.
- Izslēdziet funkciju SuperFrost , tiklīdz saldētavas pastāvīgā temperatūra ir sasniegusi vismaz -18 °C.
- Aizveriet iekārtas durvis.

Problēmu novēršana

Lielāko daļu traucējumu un kļūdu varat novērst patstāvīgi. Daudzos gadījumos varat ietaupīt laiku un izmaksas, jo nebūs jāsazinās ar klientu apkalpošanas dienestu.

Vietnē www.miele.lv/support/customer-assistance var iegūt papildinformāciju, kā patstāvīgi novērst traucējumus.







Līdz traucējumu novēršanas brīdim pēc iespējas neveriet aukstumiekārtas durvis, lai aukstuma zudums būtu pēc iespējas mazāks.

Vispārīgas problēmas aukstumiekārtas darbībā















Problēma	Cēlonis un novēršana
Aukstumiekārta nedzēsē.	<p>Aukstumiekārta nav ieslēgta.</p> <ul style="list-style-type: none">■ Ieslēdziet aukstumiekārta. <p>Kontaktdakša nav atbilstoši ievietota kontaktligzdā vai iekārtas kontaktdakša nav pareizi ievietota iekārtas kontaktligzdā.</p> <ul style="list-style-type: none">■ Iespraudiet kontaktdakšu kontaktligzdā un iekārtas kontaktdakšu – iekārtas kontaktligzdā. <p>Izslēdzies mājas elektroinstalācijas drošinātājs. Iespējami bojājumi aukstumiekārtā, mājas elektrotīklā vai citā iekārtā.</p> <ul style="list-style-type: none">■ Vērsieties pie elektrotehnikas speciālista vai klientu apkalpošanas dienestā.
Kompresors darbojas nepārtraukti.	<p>Tā nav kļūda. Ja nepieciešams mazāks aukstums, kompresors pārslēdzas uz mazāku apgriezīnu skaitu, lai taupītu elektroenerģiju. Tādējādi paildzinās kompresora darbības laiks.</p>
Kompresors ieslēdzas arvien biežāk un uz ilgāku laiku, temperatūra aukstumiekārtā ir pārāk zema.	<p>Iekārtas durvis tika bieži atvērtas. Vai arī ir ievietots liels daudzums pārtikas produktu.</p> <ul style="list-style-type: none">■ Atveriet iekārtas durvis, tikai ja ir nepieciešams un pēc iespējas īsāku laiku. <p>Iekārtas durvis netiek pilnībā aizvērtas. Temperatūra aukstumiekārtā pazeminās.</p>

Problēma	Cēlonis un novēršana
	<ul style="list-style-type: none"> ■ Pārbaudiet iekārtas durvju stāvokli un, ja nepieciešams, noregulējiet iekārtas durvis, izmantojot durvju eņģēs esošās skrūves. <p>Iekārtas durvis nav pareizi aizvērtas. Ja jau ir izveidojusies bieza ledus kārtā, mazinās dzesēšanas jauda, tādējādi palielinot enerģijas patēriņu.</p> <ul style="list-style-type: none"> ■ Vienmēr pilnībā aizveriet iekārtas durvis. ■ Ja nepieciešams, atkausējiet aukstumiekārtu un iztīriet to. <p>Apkārtējā temperatūra ir pārāk augsta. Jo augstāka ir apkārtējā temperatūra, jo ilgāk darbojas kompresors.</p> <ul style="list-style-type: none"> ■ Ņemiet vērā nodaļas “Uzstādīšana” sadaļā “Uzstādīšanas vieta” sniegtos norādījumus. <p>Gaisa pievades un izvades atveres ir aizsegtas vai pieputējušas.</p> <ul style="list-style-type: none"> ■ Neaizsedziet gaisa pievades un izvades atveres. ■ Regulāri iztīriet putekļus no gaisa pievades un izvades atverēm. <p>Iebūvējamām iekārtām: aukstumiekārta nav pareizi iebūvēta iebūvēšanas nišā.</p> <ul style="list-style-type: none"> ■ Iebūvējiet aukstumiekārtu atbilstoši norādījumiem pievienotajā montāžas instrukcijā.
<p>Temperatūra aukstumiekārtā ir pārāk zema.</p>	<p>Aukstumiekārtā ir iestatīta pārāk zema temperatūra.</p> <ul style="list-style-type: none"> ■ Izmainiet temperatūras iestatījumu. <p>Vienlaikus tika ievietots liels daudzums sasaldējamo pārtikas produktu.</p> <ul style="list-style-type: none"> ■ Ievērojiet norādījumus, kas ir sniegti nodaļas “Lietošana” sadaļā “Svaigu pārtikas produktu sasaldēšana un uzglabāšana”. <p>Joprojām ir ieslēgta intensīvās dzesēšanas funkcija ❄️.</p> <ul style="list-style-type: none"> ■ Lai taupītu enerģiju, priekšlaicīgi manuāli izslēdziet intensīvās dzesēšanas funkciju ❄️. <p>Joprojām ir ieslēgta intensīvās saldēšanas funkcija ❄️.</p> <ul style="list-style-type: none"> ■ Lai taupītu enerģiju, priekšlaicīgi manuāli izslēdziet intensīvās saldēšanas funkciju ❄️.







Problēmu novēršana





Problēma	Cēlonis un novēršana
Aukstumiekārtā ir pārāk augsta temperatūra. Iespējams, saldējamie produkti atkūst (atkarībā no modeļa).	<p>Tā nav kļūda. Ir iestatīta pārāk augsta temperatūra.</p> <ul style="list-style-type: none"> ■ Izmainiet temperatūras iestatījumu. ■ Atkārtoti pārbaudiet temperatūru pēc 24 stundām. <p>Apkārtējās vides temperatūra ir zemāka nekā temperatūra, kādā šo iekārtu ir paredzēts uzstādīt. Ja apkārtējās vides temperatūra ir pārāk zema, kompresors ieslēdzas retāk. Temperatūra aukstumiekārtā paaugstinās.</p> <ul style="list-style-type: none"> ■ Nemiet vērā nodaļas "Uzstādīšana" sadaļā "Uzstādīšanas vieta" sniegtos norādījumus. ■ Paaugstiniet apkārtējās vides temperatūru.
Aukstumiekārtā ir uzkrājis ledus vai aukstumiekārtas iekšpusē veidojas ūdens kondensāts. Iespējams, iekārtas durvis neaizveras pareizi.	<p>Durvju blīvējums ir izslīdējis no rievas.</p> <ul style="list-style-type: none"> ■ Pārbaudiet, vai durvju blīvējums cieši ieguļ rievā. <p>Durvju blīvējums ir bojāts.</p> <ul style="list-style-type: none"> ■ Pārbaudiet, vai durvju blīvējums nav bojāts.
Durvju blīvējums ir bojāts vai jāmaina.	<p>Durvju blīvējumu var nomainīt bez darbarīkiem.</p> <ul style="list-style-type: none"> ■ Nomainiet durvju blīvējumu. To var iegādāties specializētajās tirdzniecības vietās vai klientu apkalpošanas dienestā.
Saldētie produkti ir piesaluši pie saldēšanas zonas virsmas.	<p>Pārtikas produktu iepakojums to ievietošanas brīdī nav bijis sauss.</p> <ul style="list-style-type: none"> ■ Lai atdalītu saldētos produktus, izmantojiet neasu priekšmetu, piemēram, karotes kātu.
Brīdinājuma signāls neskān, lai gan iekārtas durvis ilgu laiku stāv vaļā.	<p>Tā nav kļūda. Brīdinājuma signāls ir izslēgts iestatījumu režīmā. Ja vēlaties atkal ieslēgt skaņas brīdinājumu, rīkojieties, kā ir minēts turpmāk.</p> <ul style="list-style-type: none"> ■ Nospiediet OK. <p>Displejā tiek parādīts .</p> <ul style="list-style-type: none"> ■ Ar skārienaustiņu < vai > ritiniet līdz simbolam . ■ Nospiediet OK. ■ Ar skārienaustiņu < vai > ritiniet līdz simbolam . ■ Nospiediet OK. ■ Ar skārienaustiņiem < un > atlasiet vēlamo skaņas brīdinājumu un signālu skaļumu. ■ Nospiediet OK. <p>Ja skaņas brīdinājumi un signāli ir ieslēgti, tiek parādīts .</p>

Paziņojumi displejā



Ziņojums	Cēlonis un novēršana
Displejā ir izgaismots  , aukstumiekārta nedzēsē, taču iekārtas vadība un iekšējais apgaismojums darbojas.	<p>Ir ieslēgts demonstrācijas režīms.</p> <ul style="list-style-type: none"> ■ Nospiediet <i>OK</i>. <p>Ekrānā vispirms tiek parādīts Miele, pēc tam sākuma ekrāns.</p> <ul style="list-style-type: none"> ■ Nospiediet <i>OK</i>. ■ Iestatījumu režīmā  ar skārienaustiņu < vai > ritiniet līdz simbolam . ■ Nospiediet <i>OK</i>. <p>Kad demonstrācijas režīms  ir izslēgts, aukstumiekārta izslēdzas un ir jāieslēdz atkārtoti.</p>
Ekrānā ir izgaismots  , aukstumiekārtas vadība nedarbojas.	<p>Vēl ir ieslēgta tīrīšanas funkcija.</p> <ul style="list-style-type: none"> ■ Izslēdziet tīrīšanas funkciju, uz vadības paneļa nospiežot skārienaustiņu <i>OK</i>. <p>Displejā tiek parādīts .</p> <ul style="list-style-type: none"> ■ Nospiediet <i>OK</i>. <p>Kad tīrīšanas režīms  ir izslēgts, punkts ekrāna augšējā stūrī nodziest.</p> <ul style="list-style-type: none"> ■ Ar skārienaustiņu < vai > ritiniet līdz simbolam  un nospiediet <i>OK</i>. <p>Aukstumiekārta atkal sāk dzesēšanu.</p>
Ekrānā nekas nav redzams. Tas ir aptumšots.	<p>Ir ieslēgts sabata režīms : iekšējais apgaismojums ir izslēgts un aukstumiekārta dzesē.</p> <ul style="list-style-type: none"> ■ Nospiediet <i>OK</i>. <p>Ekrānā tiek parādīts .</p> <ul style="list-style-type: none"> ■ Nospiediet <i>OK</i>. <p>Ja ir ieslēgta sabata režīma funkcija , ekrāna augšējā stūrī tiek parādīts punkts .</p> <ul style="list-style-type: none"> ■ Nospiediet <i>OK</i>. <p>Ja sabata režīma funkcija  ir izslēgta, punkts ekrāna augšējā stūrī nodziest.</p>
Displejā ir izgaismots simbols  , aukstumiekārtas vadība nedarbojas.	<p>Ir ieslēgta bloķēšanas funkcija.</p> <ul style="list-style-type: none"> ■ Uz īsu brīdi atbloķējiet aukstumiekārta vai pilnībā izslēdziet bloķēšanas funkciju.



Problēmu novēršana

Ziņojums	Cēlonis un novēršana
Sākuma ekrānā ir izgaismots simbols  , turklāt atskan signāls.	Smaržu filtra nomaiņas rādījums  atgādina, ka ir jānomaina smaržu filtrs. ■ Nomainiet turētājā smaržu filtru (skatiet nodaļas “Tīrīšana un kopšana” sadaļu “Smaržu filtra (papildus pasūtāms piederums) maiņa”) un apstipriniet smaržu filtra maiņu, pieskaroties skārienaustiņam OK. Simbols  sākuma ekrānā nodziest.
Attiecīgajā temperatūras rādījumā ir izgaismots   , turklāt atskan brīdinājuma signāls un pulsē iekšējais apgaismojums.	Aktivēts durvju brīdinājuma signāls . ■ Nospiediet OK. Brīdinājuma signāls apklust, simbols   nodziest un iekšējais apgaismojums deg vienmērīgi. ■ Aizveriet attiecīgās iekārtas durvis.

Ziņojums	Cēlonis un novēršana
<p>Saldētavas temperatūras rādījumā ir izgaismots  , turklāt atskan brīdinājuma signāls.</p>	<p>Ir aktivēta temperatūras trauksme, atkarībā no iestatītās temperatūras saldētavā ir pārāk augsta vai pārāk zema temperatūra.</p> <p>Tam var būt, piemēram, šādi cēloņi:</p> <ul style="list-style-type: none"> – iekārtas durvis ir tikušas bieži atvērtas; – neieslēdzot SuperFrost funkciju, ir sasaldēts liels daudzums pārtikas produktu; – ilgstoši nav bijis elektriskās strāvas (strāvas padeves pārtraukums); – aukstumiekārta ir bojāta. <p>■ Nospiediet <i>OK</i>.</p> <p>Brīdinājuma ziņojums ir apstiprināts: rādījums   nozdiest un brīdinājuma signāls apklust.</p> <p>Ekrānā aptuveni 1 minūti mirgo līdz šim saldētavā konstatētās augstākās temperatūras rādījums. Pēc tam temperatūras rādījums pārslēdzas uz saldētavas faktisko temperatūru.</p> <p>Mirgojošo temperatūras rādījumu var izslēgt priekšlaikus.</p> <p>■ Nospiediet <i>OK</i>.</p> <p>Tiek dzēsts augstākās temperatūras rādījums. Tā vietā temperatūras rādījumā atkal ir redzama saldētavas faktiskā temperatūra.</p> <p>■ Novērsiet brīdinājuma cēloni.</p> <p>■ Atkarībā no temperatūras pārbaudiet, vai pārtikas produkti nav daļēji vai pilnīgi atkusuši. Ja produkti ir atkusuši, pirms atkārtotas sasaldēšanas tie ir termiski jāapstrādā (jāvāra vai jācep).</p>

Problēmu novēršana

Ziņojums	Cēlonis un novēršana
<p>Ekrānā ir izgaismots rādījums , turklāt atskan brīdinājuma signāls.</p>	<p>Tiek ziņots par strāvas padeves pārtraukumu: pēdējās dienās vai stundās saldētavas temperatūra strāvas zuduma vai elektropadeves pārtraukuma dēļ īslaicīgi bija sasniegusi pārāk augstu vērtību.</p> <ul style="list-style-type: none">■ Nospiediet <i>OK</i>. <p>Kļūdas ziņojums ir apstiprināts:  nodziest un brīdinājuma signāls apklust.</p> <p>Saldētavas temperatūras rādījumā aptuveni 1 minūti mirgo līdz šim saldētavā konstatētās augstākās temperatūras rādījums. Pēc tam temperatūras rādījums pārslēdzas uz saldētavas faktisko temperatūru.</p> <p>Mirgojošo temperatūras rādījumu var izslēgt priekšlaikus.</p> <ul style="list-style-type: none">■ Nospiediet <i>OK</i>. <p>Tiek dzēsts augstākās temperatūras rādījums. Tā vietā temperatūras rādījumā atkal ir redzama saldētavas faktiskā temperatūra. Aukstumiekārta turpina darbu ar pēdējo veikto temperatūras iestatījumu.</p> <ul style="list-style-type: none">■ Novērsiet brīdinājuma cēloni.■ Atkarībā no temperatūras pārbaudiet pārtikas produktus, vai tie nav daļēji vai pilnīgi atkususi. Ja produkti ir atkususi, pirms atkārtotas sasaldēšanas tie ir termiski jāapstrādā (jāvāra vai jācep).

Ziņojums	Cēlonis un novēršana
<p>Displejā ir izgaismots , iespējams, tiek parādīts kļūdas kods F ar cipariem. Papildus atskan brīdinājuma signāls.</p>	<p>Ir radies traucējums.</p> <ul style="list-style-type: none"> ■ Izslēdziet brīdinājuma signālu, nospiežot <i>OK</i>. ■ Sazinieties ar klientu apkalpošanas dienestu. <p>Lai pieteiktu traucējumu, papildus parādītajam kļūdas kodam būs nepieciešams arī aukstumiekārtas modeļa apzīmējums un sērijas numurs. Šo informāciju i var uzzināt tiešā veidā.</p> <ul style="list-style-type: none"> ■ Nospiediet <i>OK</i>. <p>Displejā tiek parādīti nepieciešamie iekārtas dati.</p> <ul style="list-style-type: none"> ■ Nospiediet <i>OK</i>. ■ Lai izslēgtu aukstumiekārtu, ar skārientaustiņu < vai > pārejiet līdz simbolam . ■ Lai izietu no informācijas rādījuma, ar skārientaustiņu < vai > pārejiet līdz simbolam . ■ Nospiediet <i>OK</i>. <p>Tiek parādīta iekārtas kļūda: šim rādījumam vienmēr ir prioritāte, un tas pārtrauc jebkuru iestatīšanu, kas tiek veikta konkrētajā brīdī.</p> <p>Iekārtas kļūda tiek parādīta pirms esoša durvju un/vai temperatūras brīdinājuma.</p>

Iekšējais apgaismojums

 Atklātas strāvu vadošas daļas var izraisīt elektriskās strāvas triecienu. Noņemot apgaismojuma pārsegu, varat pieskarties strāvu vadošām daļām. Nenoņemiet apgaismojuma pārsegu. LED apgaismojumu drīkst mainīt un remontēt tikai klientu apkalpošanas dienesta speciālisti.

 LED apgaismojums var radīt savainojumus. Šis apgaismojums atbilst riska grupai RG 2. Ja pārsegs ir bojāts, var tikt savainotas acis. Ja spuldžu pārsegs ir bojāts, neskatieties no tuva attāluma tieši apgaismojumā ar optiskiem (lupu vai līdzīgiem) instrumentiem.

Problēmu novēršana

Problēma	Cēlonis un novēršana
Nedarbojas iekšējais apgaismojums.	Aukstumiekārta nav ieslēgta. ■ Ieslēdziet aukstumiekārta.
	Ir ieslēgts sabata režīms 00 : ekrāns ir aptumšots un aukstumiekārta dzesē. ■ Nospiediet OK . Ekrānā tiek parādīts 00 . ■ Nospiediet OK .
	Ja ir ieslēgta sabata režīma funkcija 00 , ekrāna augšējā stūrī tiek parādīts punkts * . ■ Nospiediet OK .
	Ja sabata režīma funkcija 00 ir izslēgta, punkts ekrāna augšējā stūrī nodziest.
	Ja iekārtas durvis ir atvērtas, pēc aptuveni 15 minūtēm iekšējais apgaismojums pārkaršanas dēļ automātiski izslēdzas. Ja tas nav problēmas cēlonis, ir radies traucējums. ■ Sazinieties ar klientu apkalpošanas dienestu.
Iekšējais apgaismojums pulsē.	Tā nav kļūda. Aktivēts durvju brīdinājuma signāls.

Trokšņu cēloņi

Darbības laikā aukstumiekārta rada dažādus trokšņus. Ar ierobežotu dzesēšanas jaudu aukstumiekārta darbojas enerģiju taupoši, bet ilgāk. Darbības troksnis ir mazāks.
Ar lielāku dzesēšanas jaudu pārtikas produkti ātrāk atdziest. Darbības troksnis ir lielāks.

Problēmu novēršana

Normāli trokšņi	Kas izraisa trokšņus?
Šņākšana	Aukstumnesēja iesmidzināšana dzesēšanas kontūrā.
Burbuļošana, skalošana, šļakstīšanās	Aukstumnesēja plūšana pa caurulēm.
Dūkšana	Aukstumiekārta dzesē.
Klikšķēšana	Termostats ieslēdz vai izslēdz kompresoru.
Dūkšana, šņākšana	Darbojas ventilators. Automātiskais durvju atvērējs (atkarībā no modeļa) atver vai aizver iekārtas durvis.
Knakšķēšana	Materiāls aukstumiekārtā izplešas.
Grabēšana	Darbojas vārsti vai vāki.
Dūkoņa (aukstumiekārtām ar ūdenstvertni)	No ūdens tvertnes tiek sūknēts ūdens.
Čīkstoņa (aukstumiekārtām ar durvju amortizatoru)	Iekārtas durvis ar amortizatoru tiek atvērtas vai aizvērtas.
Ņemiet vērā, ka kompresora un plūsmas trokšņus dzesēšanas kontūrā nav iespējams novērst.	

Problēmu novēršana

Trokšņi	Cēlonis un novēršana
Vibrēšana, grabēšana, šķindoņa	Aukstumiekārta nav novietota līdzeni. Izmantojot līmeņrādi, novietojiet aukstumiekārta līdzeni. Līmeņošanai izmantojiet regulējamās kājas aukstumiekārtas apakšā (atkarībā no modeļa). Iebūvējamām iekārtām: ja iebūvēšanas nišas augstums ir lielāks nekā 140 cm, iebīdiet zem iekārtas pamatnes komplektā iekļautās stabilizējošās vadotnes.
	Aukstumiekārta pieskaras citām mēbelēm vai iekārtām. Pārvietojiet aukstumiekārta tālāk.
	Atvilktnes, grozi vai plaukti ļogās vai iestrēgst. Pārbaidiet izņemamās daļas un ievietojiet tās atkārtoti.
	Saskaras pudeles vai trauki. Nedaudz atbīdiet pudeles vai traukus citu no cita.
	Iekārtas aizmugurē joprojām atrodas transportēšanas kabeļa turētājs (atkarībā no modeļa). Noņemiet transportēšanas kabeļa turētāju.

Klientu apkalpošanas dienests

Vietnē www.miele.lv/service var iegūt informāciju par patstāvīgu traucējumu novēršanu un Miele rezerves daļām.

Kontaktinformācija traucējumu gadījumā

Traucējumu gadījumā, kurus nevarat novērst patstāvīgi, sazinieties, piemēram, ar savu Miele specializēto tirgotāju vai Miele Klientu apkalpošanas dienestu.

Miele Klientu apkalpošanas dienesta pakalpojumus var pieteikt tiešsaistē saitē www.miele.com/service.

Miele Klientu apkalpošanas dienesta kontaktinformācija ir norādīta šī dokumenta beigās.

Klientu apkalpošanas dienestam ir nepieciešams modeļa apzīmējums un sērijas numurs (Fabr. / SN / Nr.). Abus šos parametrus var apskatīt uz identifikācijas datu plāksnītes aukstumiekārtas iekšpusē vai atkarībā no modeļa – iestatījumu režīma informācijas sadaļā **i**.

Datubāze EPREL

Kopš 2021. gada 1. marta informācija par enerģijas patēriņa marķējumu un ekodizaina prasībām ir pieejama Eiropas Produktu datubāzē (EPREL). Produktu datubāzei var piekļūt saitē <https://eprel.ec.europa.eu/>. Tajā jums tiks lūgts ievadīt modeļa apzīmējumu.

Modeļa apzīmējumu var apskatīt uz identifikācijas datu plāksnītes aukstumiekārtas iekšpusē vai atkarībā no modeļa – iestatījumu režīma informācijas sadaļā **i**.

Miele			
XXXXXX		Nr. XX/XXXXXXXXXX.	
<small>WEINTEMPERSCHRANK-UNTERTISCHMODELL MULTI-TEMP-ATRE WINE STORAGE CABINET-UNDERCOUNTER ARMOIRE DE MISE EN TEMP. DES VINS/COO. ENCASTRABLE SOUS PLAN ARMARIO P. ACCONDIZIONATO VINGH/COO/MODEN/POTREBAJO ENCOJERA BRIKHAU/TEMPERATURAB/USAP</small>			
<small>Rasse/Class Classe/Clase SN-ST</small>	<small>Ap-Type/AP-Type AP-Type/AP-Type</small>	<small>Brutto/Net/Gross Capacity Volume Bruto/Capacità Bruta</small>	<small>Cellier/Freezer/Freezing Capacity Pouvoir de Congel/Capac. Congeladora</small>
<small>Nutzenhall Net.Capacity Volume U e Capac. Util</small>	<small>Ges /K /G /WEIN /KALT Tot /R /F /WINE /CHILL Tot /R /C /WINE /CHILL</small>	<small>XXX l</small>	R600a: XXg

Garantija

Garantijas termiņš ir 2 gadi.

Papildinformāciju skatiet pievienotajos garantijas noteikumos.

Informācija

Atbilstības deklarācija

Ar šo Miele apliecina, ka šī ledusskapja un saldētavas kombinācija atbilst Direktīvai Nr. 2014/53/ES.

ES Atbilstības deklarācijas pilns teksts ir pieejams šādās tīmekļvietnēs:

- Produkti, Lejupielāde tīmekļ vietnē www.miele.lv;
- Serviss, Informācijas pieprasījums, Lietošanas instrukcijas tīmekļvietnē <https://miele.lv/instrukcijas>, norādot produkta nosaukumu vai ražojuma numuru.

Frekvenču diapazons	2,4000–2,4835 GHz
---------------------	-------------------

Maksimālā raidīšanas jauda	< 100 mW
----------------------------	----------

Autortiesības un licences

Sakaru moduļa apkalpošanai un vadībai Miele izmanto savu vai ārējo izstrādātāju programmatūru, uz kuru neattiecas tā saucamie atvērtā pirmkoda licences nosacījumi. Šo programmatūru / programmatūras komponentus aizsargā autortiesības. Ir jāņem vērā Miele un trešo personu autortiesību pilnvaras.

Turklāt iekārtā integrētajā sakaru modulī tiek izmantoti programmatūras komponenti, kas saskaņā ar atvērtā pirmkoda licences nosacījumiem ir nododami tālāk. Izmantoto atvērtā pirmkoda komponentu sarakstu kopā ar atbilstošajām autortiesību atzīmēm, visu attiecīgo licenču nosacījumu kopijām, kā arī, ja nepieciešams, citu informāciju varat iegūt uz vietas katrai IP adresei tīmekļa pārlūkprogrammā ([http\[s\]://<ip adrese>/Licences](http[s]://<ip adrese>/Licences)). Tur norādītie atvērtā pirmkoda licenču nosacījumu atbildības un apliecinājumu noteikumi ir piemērojami tikai attiecībā uz konkrēto tiesību turētāju.

Uzņēmums Miele Latvijā papildus likumā noteiktajām garantijas prasībām pret pārdevēju, tās neierobežojot, piešķir pircējam prasības pret šādām garantijas saistībām, ja tiek iegādāta jauna iekārta.

I Garantijas ilgums un garantijas perioda sākums

1. Garantija tiek piešķirta šādam laika periodam:
 - a) 24 mēneši sadzīves tehnikas iekārtām, kas paredzētas regulārai lietošanai;
 - b) 12 mēneši profesionālām iekārtām, kas paredzētas regulārai lietošanai.
2. Garantijas periods sākas no dienas, kad ir izrakstīts rēķins par iekārtas iegādi.

Garantijas periods nevar tikt pagarināts, ja ir veikti garantijas pakalpojumi un piegāde saistībā ar garantiju.

II Garantijas priekšnoteikumi

1. Iekārta ir iegādāta pie specializētā tirgotāja vai tieši uzņēmumā Miele kādā no ES dalībvalstīm, Šveicē vai Norvēģijā un tur arī uzstādīta.
2. Pēc klientu apkalpošanas dienesta darbinieka pieprasījuma tiek uzrādīts garantijas apliecinājums (pirkuma čeks vai aizpildīta garantijas karte).

III Garantijas saturs un apjoms

1. Iekārtas defekti tiek novērsti noteiktā termiņā bez maksas, salabojot vai nomainot bojātās daļas. Šim nolūkam nepieciešamos izdevumus, piemēram, transporta, ceļa, darbaspēka un rezerves daļu izmaksas, sedz uzņēmums Miele Latvijā. Nomainītās daļas vai iekārtas kļūst par uzņēmuma Miele Latvijā īpašumu.
2. Garantija neattiecas uz bojājumiem, ko uzņēmums Miele Latvijā jau novērsis, ja vien tie nav radušies Miele Latvijā Klientu apkalpošanas dienesta darbinieku tīšas nevēribas vai neuzmanības dēļ.
3. Izmantoto materiālu un piederumu piegāde pakalpojumā nav iekļauta.

IV Garantijas ierobežojumi

Garantija neattiecas uz iekārtas bojājumiem vai darbības traucējumiem, kas radušies šādu apstākļu ietekmē.

1. Nepareiza uzstādīšana vai pievienošana, piemēram, spēkā esošo drošības tehnikas noteikumu vai lietošanas, pievienošanas un montāžas instrukciju neievērošana.
2. Paredzētajam nolūkam neatbilstoša lietošana, kā arī neprasmiņa lietošana vai apstrāde, piemēram, ar nepiemērotiem mazgāšanas līdzekļiem vai ķīmikālijām.
3. Ja iekārta ir iegādāta kādā citā ES valstī, Šveicē vai Norvēģijā, tās īpašo tehnisko specifikāciju dēļ tā ir izmantojama vai nu bez ierobežojumiem, vai tikai ar ierobežojumiem.
4. Ārējas iedarbības ietekmē, piemēram, transportēšanas laikā radušies bojājumi, precī pagrūžot vai tai nokrītot, laikapstākļu vai citu dabas parādību ietekmē radušies bojājumi.
5. Ja remontu un daļu nomaiņu neveic uzņēmuma Miele Klientu apkalpošanas dienesta darbinieki, kas ir pilnvaroti un sertificēti šo pakalpojumu sniegšanai.
6. Ja netiek izmantotas uzņēmuma Miele oriģinālās rezerves daļas, kā arī Miele piederumi.
7. Stikla plīsumi un bojātas kvēlspuldzes.
8. Elektriskās strāvas un sprieguma svārstības, kas pārsniedz ražotāja norādīto pieļaujamo robežu vai ir zem tās.
9. Lietošanas instrukcijā sniegto apkopes un tīrīšanas noteikumu neievērošana.

V Datu drošība

Personas dati tiek izmantoti tikai un vienīgi pasūtījuma izpildes vai garantijas pakalpojumu veikšanas vajadzībām, ņemot vērā datu aizsardzības tiesiskos nosacījumus.



Vācija - Miele & Cie. KG, Carl-Miele-Straße 29, 33332 Gütersloh

KFN 4795 ...

lv-LV

M.-Nr. 12 588 650 / 03 / 002