

Istruzioni d'uso Frigo/congelatore combinato



Leggere **assolutamente** queste istruzioni d'uso e di montaggio prima del posizionamento, dell'installazione e del primo avvio. Si evitano così danni all'elettrodomestico e rischi per sé e altre persone.

Indice

Istruzioni per la sicurezza e avvertenze	5
Il Vostro contributo alla tutela dell'ambiente	16
Installazione	17
Luogo di installazione.....	17
Classe climatica	18
Requisiti di aerazione e fuoriuscita di aria	18
Posizionamento di più apparecchi del freddo	19
Modificare l'incernieratura dello sportello.....	19
Montare i distanziatori da parete in dotazione.....	19
Posizionare l'apparecchio	20
Registrare l'apparecchio	21
Integrare l'apparecchio per il freddo in una fila di mobili da cucina.....	22
Misure apparecchio	24
Allacciamento elettrico.....	27
Risparmiare energia	28
Descrizione apparecchio	30
Panoramica.....	30
Display di avvio	32
Uso.....	32
Modalità impostazioni 	33
Disposizione degli alimenti	35
Spostare i balconcini con regolazione precisa	35
Spostare i balconcini con regolazione precisa	35
Spostare i balconcini/la mensola per bottiglie	36
Agganciare il portauova	36
Rimuovere o spostare il supporto per bottiglie	36
Spostare i ripiani/ripiani con illuminazione	36
Spostare il ripiano diviso in due parti.....	37
Spostare il ripiano diviso in due parti.....	37
Spostare il ripiano portabottiglie	37
Spazio per una teglia	38
Usare il ripiano portabottiglie nella piastra divisoria	38
Rimuovere il box e reinserirlo	38
Spostare i filtri antiodore	39
Accessori in dotazione.....	39
Accessori su richiesta	40

Accendere e spegnere l'apparecchio	41
Prima dell'uso	41
Collegare l'apparecchio	41
Riempire e inserire il serbatoio acqua per il nebulizzatore	41
Accendere l'apparecchio.....	41
Spegnere l'elettrodomestico	42
Spegnere separatamente il vano frigorifero o il vano congelatore.....	42
In caso di assenza prolungata.....	42
La giusta temperatura	43
Display temperatura.....	44
Impostare la temperatura nel vano frigorifero/vano congelatore	44
Valori temperatura impostabili.....	44
Usare le funzioni Superraffreddamento e SuperFrost	46
Altre impostazioni	48
Spiegazioni sulle rispettive impostazioni	48
Modalità Party 	48
Modalità Holiday 	48
Accendere la funzione di blocco  / 	49
Modalità Shabbat 	50
Informazioni sulla modalità Shabbat i	51
Modificare l'intervallo fino all'attivazione dell'allarme sportello 	51
Zona temperatura variabile (Freeze&Cool)  / 	52
Miele@home.....	54
Modificare il volume dei segnali acustici  / 	56
Modificare la luminosità del display 	56
Disattivare la modalità fiera 	56
Ripristinare le impostazioni di serie 	57
Informazioni i	57
Spia di sostituzione del filtro antiodore 	57
Modalità di pulizia 	57
Allarmi temperatura e sportello	58
Conservazione degli alimenti nel vano frigorifero	60
Aree di raffreddamento differenti	60
Da non conservare nel vano frigorifero.....	61
Indicazioni per l'acquisto degli alimenti.....	62
Corretta conservazione degli alimenti.....	62
Conservare alimenti nella zona PerfectFresh Active	63
Zona PerfectFresh Active.....	63

Indice

Cassetto aria umida	63
Nebulizzatore (umidificatore ☹)	65
Cassetto aria secca.....	66
Conservare alimenti nel vano frigorifero aggiuntivo.....	68
Congelamento e conservazione	70
Cosa succede quando si congelano alimenti freschi?.....	70
Capacità massima di congelazione.....	70
Introdurre alimenti surgelati.....	70
Congelare alimenti freschi.....	71
Tempo di conservazione alimenti surgelati.....	72
Raffreddamento rapido di bevande	73
Utilizzare gli accessori	73
Preparare cubetti di ghiaccio	73
Sbrinamento.....	74
Pulizia e manutenzione	75
Indicazioni sui prodotti per la pulizia	75
Operazioni preliminari per la pulizia.....	76
Pulire il vano interno.....	77
Pulire gli accessori a mano o in lavastoviglie.....	77
Togliere e smontare gli accessori per la pulizia	78
Inserire i ripiani in vetro e i cassetti del vano congelatore	82
Pulire il pannello frontale e le pareti laterali.....	84
Pulire la guarnizione sportello.....	84
Dopo la pulizia.....	84
Cosa fare se... ..	86
Possibili cause di rumori	98
Assistenza tecnica	100
Contatti in caso di guasto	100
Banca dati EPREL.....	100
Garanzia.....	100
Dichiarazione di conformità.....	101
Diritti d'autore e licenze	102

Istruzioni per la sicurezza e avvertenze

Questo elettrodomestico è conforme alle vigenti norme in materia di sicurezza. Un uso improprio può comunque causare danni a persone e/o cose.

Leggere attentamente le istruzioni d'uso e di montaggio allegate prima di mettere in funzione l'elettrodomestico. Contengono informazioni importanti su incasso, sicurezza, uso e manutenzione. Si evitano così danni all'elettrodomestico e rischi per sé e altre persone.

Ai sensi della norma IEC 60335-1, Miele avvisa espressamente che è assolutamente necessario leggere e seguire tutte le informazioni disponibili per l'installazione dell'elettrodomestico del freddo nonché le indicazioni e le avvertenze di sicurezza.

Miele non risponde dei danni che derivano dall'inosservanza di queste avvertenze.

Conservare le presenti istruzioni d'uso e di montaggio e consegnarle anche a eventuali altri utenti.

Istruzioni per la sicurezza e avvertenze

Uso corretto

► Il presente elettrodomestico è destinato esclusivamente all'uso domestico, o simile al domestico, qualora installato in ambienti lavorativi come ad esempio

- negozi, uffici o ambienti di lavoro analoghi,
- alberghi, pensioni o strutture ricettive similari,

solo per l'utilizzo da parte dei clienti. Questo apparecchio non è destinato all'impiego in ambienti esterni.

► Utilizzare questo elettrodomestico sempre nei limiti del normale uso domestico e non a uso professionale per conservare surgelati, congelare alimenti freschi e preparare ghiaccio. Qualsiasi altro utilizzo non è consentito.

► L'apparecchio per il freddo non è adatto per la conservazione e il raffreddamento di medicinali, plasma sanguigno, preparati per laboratorio o similari di sostanze o prodotti alla base della direttiva dei dispositivi medici. Un uso scorretto dell'apparecchio per il freddo può causare danni alla merce conservata o il suo deterioramento. Inoltre l'apparecchio per il freddo non è adatto al funzionamento in aree soggette a pericolo di esplosioni.

Miele non risponde per i danni causati da un uso diverso da quello previsto o errato.

► Le persone (bambini compresi) che per le loro capacità fisiche, sensoriali o psichiche o per la loro inesperienza o non conoscenza non siano in grado di utilizzare in sicurezza l'apparecchio, non devono farne uso senza la sorveglianza e la guida di una persona responsabile.

Queste persone possono eventualmente utilizzare l'apparecchio senza sorveglianza solo ed esclusivamente se è stato loro spiegato come funziona e se sono in grado di farlo funzionare in tutta sicurezza.

Bambini

- ▶ Tenere lontano dall'apparecchio per il freddo i bambini al di sotto degli 8 anni, in alternativa sorvegliarli costantemente.
- ▶ I ragazzini più grandi e responsabili (in ogni caso non al di sotto degli otto anni) possono utilizzare l'elettrodomestico senza sorveglianza solo ed esclusivamente se è stato loro spiegato come farlo e se sono in grado di farlo in tutta sicurezza. È importante che sappiano riconoscere e comprendere quali pericoli possono derivare da un uso non corretto dell'elettrodomestico.
- ▶ Non permettere loro di pulire o effettuare lavori di manutenzione sull'elettrodomestico.
- ▶ Sorvegliare i bambini se sono vicini all'elettrodomestico. Evitare che i bambini giochino con l'elettrodomestico.
- ▶ Pericolo di soffocamento! I bambini giocando possono avvolgersi nel materiale d'imballaggio (p.es. pellicole) oppure infilarselo in testa e soffocare. Tenere lontano da bambini eventualmente presenti in casa il materiale d'imballaggio.

Sicurezza tecnica

- ▶ Il circuito di refrigerante è testato per essere ermetico. L'apparecchio per il freddo corrisponde alle normative sulla sicurezza e alle direttive europee.



- ▶ Avvertenza: pericolo di incendio/materiali infiammabili. Questo simbolo si trova sul compressore e indica la presenza di materiali infiammabili. Non rimuovere questo adesivo.

Istruzioni per la sicurezza e avvertenze

Il refrigerante contenuto (indicazioni sulla targhetta dati) è ecologico, ma infiammabile.

L'uso di questo refrigerante ecologico causa in parte un aumento della rumorosità durante il funzionamento. Oltre ai rumori di funzionamento del compressore si possono verificare dei rumori di flusso nell'intero circuito refrigerante. Questi effetti non sono purtroppo evitabili, ma non influiscono sull'efficienza dell'elettrodomestico.

Quando si trasporta o si incassa/posiziona l'apparecchio fare attenzione a che non si danneggi nessun componente del circuito refrigerante. Il refrigerante che sprizza può causare ferimenti agli occhi e quello che fuoriesce può incendiarsi.

In caso di danneggiamenti:

- evitare fiamme vive o fonti d'accensione,
- staccare l'apparecchio dalla rete elettrica,
- aerare per alcuni minuti l'ambiente in cui è installato l'elettrodomestico,
- avvisare il servizio di assistenza tecnica.

► Maggiore è la quantità di refrigerante nell'apparecchio, più grande deve essere l'ambiente in cui viene installato. In caso di perdite, in un ambiente troppo piccolo può formarsi una miscela infiammabile di gas e aria. In termini di dimensioni dell'ambiente, per ogni 8 g di refrigerante dovrebbe corrispondere almeno 1 m³. La quantità di refrigerante è indicata sulla targhetta dati apposta all'interno dell'apparecchio.

► I dati di allacciamento (protezione, frequenza, tensione) riportati sulla targhetta dati dell'elettrodomestico devono corrispondere assolutamente a quelli della rete elettrica affinché l'elettrodomestico non si danneggi. Confrontare questi dati prima dell'allacciamento.

In caso di dubbi rivolgersi a un elettricista qualificato.

► La sicurezza elettrica dell'elettrodomestico è garantita solo se l'elettrodomestico è allacciato con un regolare conduttore di protezione (terra). Assicurarsi che questa condizione fondamentale per la sicurezza sia verificata. In caso di dubbi, far controllare l'impianto da un elettricista specializzato.

Istruzioni per la sicurezza e avvertenze

► È possibile il funzionamento temporaneo o permanente su un sistema di alimentazione di energia elettrica autosufficiente o non sincrono alla rete (come reti autonome, sistemi di backup). Requisito per il funzionamento è che il sistema di alimentazione di energia elettrica rispetti le normative EN 50160 o similari.

Le misure di sicurezza previste nell'impianto domestico e per questo prodotto Miele devono essere garantite per funzionalità e procedure anche col funzionamento autonomo oppure non sincrono alla rete oppure sostituite da misure eguali nell'installazione. Come per esempio descritto nella pubblicazione attuale della VDE-AR-E 2510-2.

► Se il cavo di alimentazione fornito è danneggiato, sostituirlo con un cavo originale per evitare rischi per l'utente. Solo con i pezzi di ricambio originali, Miele dà la garanzia di soddisfare le richieste di sicurezza.

► Prese multiple o prolunghes non garantiscono la necessaria sicurezza (pericolo di incendio). Non collegare quindi l'elettrodomestico alla rete elettrica con questo tipo di dispositivi.

► Se l'umidità giunge a parti dell'elettrodomestico sotto tensione, può causare un corto circuito. Non utilizzare l'elettrodomestico in ambienti umidi o soggetti a spruzzi d'acqua (ad es. garage, lavanderie ecc.).

► Non utilizzare questo elettrodomestico in luoghi non stazionari (ad es. sulle navi).

► Se l'elettrodomestico è danneggiato, la sicurezza dell'utente non è garantita. Verificare che non vi siano danni visibili. Non utilizzare un elettrodomestico danneggiato.

► Questo apparecchio non è destinato all'impiego come apparecchio da incasso.

► Per eseguire lavori di installazione, manutenzione o riparazione staccare l'elettrodomestico dalla rete elettrica. Accertarsene compiendo le seguenti operazioni:

- disinserire i fusibili dell'impianto elettrico, oppure
- svitare del tutto i fusibili, oppure

Istruzioni per la sicurezza e avvertenze

- staccare il cavo di alimentazione elettrica dalla rete. Nel caso di cavi dotati di spina, staccare il cavo afferrando la spina, senza tirare il cavo.

▶ A causa di lavori di installazione e manutenzione o riparazione eseguiti in modo non corretto possono insorgere gravi pericoli per l'utente.

Far eseguire questo tipo di interventi solo da personale qualificato e autorizzato Miele.

▶ Il diritto alla garanzia decade se l'elettrodomestico non viene riparato dall'assistenza tecnica autorizzata Miele.

▶ Eventuali pezzi difettosi possono essere sostituiti solo con ricambi originali Miele. Solo così Miele può garantire il pieno rispetto degli standard di qualità previsti.

▶ Questo apparecchio per il freddo è dotato di una lampadina speciale per soddisfare specifiche esigenze (p.es. temperatura, umidità, resistenza chimica e all'usura, vibrazione). Impiegare la lampadina speciale solo per l'uso previsto. Non è adatta per illuminare l'ambiente. La sostituzione può essere effettuata solo dal servizio di assistenza tecnica autorizzato Miele. Questo apparecchio contiene diverse sorgenti luminose almeno della classe di efficienza energetica F.

Installazione corretta

▶ Eseguire il cambio dell'incernieratura dello sportello (se necessario) in base alle istruzioni di montaggio allegate.

▶ Durante il trasporto e l'installazione dell'apparecchio per il freddo, indossare sempre guanti protettivi.

▶ Per le operazioni d'incasso farsi aiutare da un'altra persona.

Impiego corretto

- ▶ L'apparecchio è predisposto per una determinata classe climatica (area temperatura ambiente), i cui limiti devono essere rispettati. La classe climatica è riportata sulla targhetta dati all'interno dell'elettrodomestico. Una temperatura ambiente più bassa causa il fermo prolungato del compressore, cosicché l'apparecchio non riesce a mantenere la temperatura necessaria.
- ▶ Le fessure di aerazione e di fuoriuscita dell'aria non devono essere coperte o ostruite. In caso contrario non sarebbe garantita la circolazione dell'aria. Il consumo di corrente elettrica aumenta e non si escludono danni ai componenti dell'elettrodomestico.
- ▶ Se nell'elettrodomestico o nello sportello dell'elettrodomestico vengono conservati alimenti contenenti oli e grassi, accertarsi che il grasso che eventualmente fuoriesce non tocchi le parti dell'elettrodomestico in materiale plastico. Si possono formare delle crepe dovute a tensione e il materiale plastico potrebbe rompersi.
- ▶ Pericolo di incendio e di esplosione. Non conservare nell'apparecchio sostanze esplosive o prodotti con gas combustibili (p.es. bombolette spray). I composti gassosi infiammabili possono incendiarsi a causa di componenti elettrici.
- ▶ Pericolo di esplosione. Non azionare all'interno dell'apparecchio congegni elettrici (ad es. per la produzione di gelato). Possono generare scintille.
- ▶ Pericolo di ferirsi e di danneggiare l'elettrodomestico! Non conservare nel vano congelatore bevande gassate in lattine o bottiglie. Se il contenuto gela, lattine o bottiglie potrebbero scoppiare.
- ▶ Pericolo di ferirsi e di danneggiare l'elettrodomestico! Se si introducono nel vano congelatore bottiglie affinché si raffreddino rapidamente, ricordarsi di toglierle al più tardi dopo un'ora. Le bottiglie potrebbero scoppiare.
- ▶ Pericolo di ferirsi! Non toccare gli alimenti congelati e le parti in metallo con le mani bagnate. Le mani possono attaccarsi all'alimento congelato.

Istruzioni per la sicurezza e avvertenze

▶ Pericolo di ferirsi! Non mettere mai in bocca i cubetti di ghiaccio e i gelati, specialmente i ghiaccioli, appena tolti dal vano congelatore. La temperatura estremamente bassa del prodotto congelato potrebbe farlo attaccare alle labbra o alla lingua.

▶ Non ricongelare alimenti già scongelati o parzialmente scongelati. I cibi, una volta scongelati, vanno consumati il più presto possibile, per evitare che perdano il loro valore nutritivo o addirittura si deteriorino. Gli alimenti scongelati si possono ricongelare solo dopo essere stati cotti.

▶ Non consumare prodotti alimentari rimasti troppo a lungo nell'elettrodomestico. Pericolo di intossicazione.

La durata di conservazione delle vivande dipende da diversi fattori, tra l'altro dal grado di freschezza, dalla qualità degli alimenti e dalla temperatura di conservazione. Osservare la data di scadenza e le avvertenze per la conservazione dei prodotti alimentari!

Per gli apparecchi in acciaio inox

▶ Il rivestimento delle superfici in acciaio inox rivestito potrebbe danneggiarsi a causa degli adesivi e perdere l'effetto protettivo contro le impurità. Non incollare post-it, nastro adesivo trasparente, nastro adesivo coprente o altri adesivi sulle superfici in acciaio inossidabile.

▶ La superficie potrebbe graffiarsi. Persino i magneti potrebbero provocare dei graffi.

Accessori e pezzi di ricambio

▶ Utilizzare esclusivamente accessori originali Miele. Se si montano o utilizzano altri accessori, il diritto alla garanzia e a prestazioni in garanzia per vizi e/o difetti del prodotto decade.

▶ Miele garantisce la fornitura di pezzi di ricambio fino a 15 anni, minimo per 10, dopo l'uscita di gamma dell'apparecchio per il freddo.

Pulizia e manutenzione

- ▶ Non trattare la guarnizione dello sportello con oli o grassi. Con il passare del tempo, la guarnizione potrebbe diventare porosa.
- ▶ Il vapore di un elettrodomestico di pulizia a vapore può giungere alle parti sotto tensione e causare un corto circuito. Per pulire l'elettrodomestico non utilizzare mai un apparecchio a vapore.
- ▶ Avvertenza. Non utilizzare supporti meccanici o altri per accelerare il processo di sbrinamento che non siano stati raccomandati dal produttore.
- ▶ Oggetti appuntiti o affilati danneggiano i generatori di freddo e l'elettrodomestico può rimanere danneggiato. Non usare quindi oggetti appuntiti o affilati per
 - eliminare strati di brina o di ghiaccio,
 - staccare le vaschette dei cubetti di ghiaccio o alimenti gelati.
- ▶ Non introdurre nell'elettrodomestico dispositivi elettrici di riscaldamento oppure candele per sbrinarlo. Danneggerebbero i materiali plastici.
- ▶ Non utilizzare spray sbrinanti poiché questo tipo di prodotto può generare gas esplosivi, contenere solventi o propellenti oppure essere nocivo alla salute.

Trasporto

- ▶ Trasportare l'elettrodomestico sempre in posizione eretta e nell'imballaggio di trasporto affinché non possa danneggiarsi.
- ▶ Pericolo di ferirsi e di danneggiare l'elettrodomestico! Trasportare l'apparecchio facendosi aiutare da un'altra persona, perché il peso è consistente.

Smaltimento delle apparecchiature

- ▶ I bambini che giocano possono chiudersi dentro l'apparecchio e soffocare.

Istruzioni per la sicurezza e avvertenze

- Smontare lo/gli sportello/i.
 - Estrarre i cassettei.
 - Lasciare i ripiani nell'apparecchio, cosicché i bambini non possano entrare facilmente.
 - Rendere inservibile la serratura sportello del vecchio elettrodomestico. In questo modo si evita che i bambini giocando vi si chiudano all'interno e si mettano in pericolo di vita.
- ▶ Pericolo di scossa elettrica!
- Staccare la spina dal cavo di alimentazione.
 - Staccare il cavo di alimentazione dal vecchio apparecchio.
- ▶ Smaltire tutto separatamente.
- ▶ Prima e dopo lo smaltimento accertarsi che l'apparecchio non si trovi nelle immediate vicinanze di benzina oppure altri gas e liquidi combustibili.
- ▶ Pericolo di incendio a causa di olio o refrigerante che fuoriesce. Il refrigerante e l'olio contenuti sono infiammabili. Il refrigerante e l'olio contenuti possono prendere fuoco in caso di elevata concentrazione e a contatto con una fonte di calore esterna. Nel corso dello smaltimento, accertarsi che il circuito del freddo non possa danneggiarsi per evitare una fuoriuscita non controllata di refrigerante (indicazioni sulla targhetta dati) e di olio.
- ▶ Il prodotto refrigerante può far male agli occhi! Fare attenzione a non danneggiare il circuito di refrigerazione:
- bucando i canali refrigeranti dell'evaporatore;
 - piegando le condutture;
 - raschiando i rivestimenti della superficie.

Simboli sul compressore (a seconda del modello)

Questo avviso ha significato solo per il riciclaggio. Col funzionamento normale non sussiste alcun pericolo.

Istruzioni per la sicurezza e avvertenze



- ▶ L'olio del compressore in caso di ingerimento e di introduzione nelle vie aeree può essere letale.

Il Vostro contributo alla tutela dell'ambiente

Smaltimento dell'imballaggio

L'imballaggio è pratico e protegge l'apparecchio da eventuali danni di trasporto. I materiali utilizzati per l'imballaggio sono riciclabili, in quanto selezionati secondo criteri di rispetto dell'ambiente e di facilità di smaltimento.

Restituire gli imballaggi al circuito di raccolta dei materiali consente di risparmiare materie prime. Utilizzare centri di raccolta per materiali specifici ed eventuali opzioni di ritiro alternative. Smaltire correttamente anche gli imballaggi utilizzati per il trasporto.

Smaltimento delle apparecchiature

Le apparecchiature elettriche ed elettroniche contengono spesso materiali utili. Contengono altresì sostanze, composti e componenti che erano necessari per il funzionamento e la sicurezza dell'apparecchiatura stessa. Smaltirli in modo non adeguato o nei rifiuti domestici potrebbe nuocere alla salute e all'ambiente. In nessun caso quindi smaltire queste apparecchiature nei normali rifiuti domestici.



Accertarsi che l'apparecchio per il freddo non si danneggi fino al momento del corretto smaltimento.

In questo modo è garantito che il refrigerante contenuto nel circuito e l'olio del compressore non possano disperdersi nell'ambiente.

Il simbolo del cassonetto barrato indica che il prodotto deve essere conferito agli idonei centri di raccolta differenziata allestiti dai comuni o dalle società di

igiene urbana oppure riconsegnato gratuitamente al rivenditore al momento dell'acquisto di una nuova apparecchiatura di tipo equivalente, in ragione di uno a uno. L'utente è tenuto a cancellare eventuali dati personali dall'apparecchiatura elettronica da smaltire. L'adeguata raccolta differenziata contribuisce a evitare possibili effetti negativi sull'ambiente e sulla salute e favorisce il riciclo dei materiali di cui è composta l'apparecchiatura. Per la gestione del recupero e dello smaltimento degli elettrodomestici, Miele Italia aderisce al consorzio Ecodom (Consorzio Italiano Recupero e Riciclaggio Elettrodomestici). Smaltimento dei rifiuti di apparecchiature elettriche ed elettroniche (RAEE), ai sensi del Decr. legisl. 14 marzo 2014, n. 49 in attuazione della Direttiva 2012/19/UE e sui RAEE sullo smaltimento dei rifiuti di apparecchiature elettriche ed elettroniche. L'utente è tenuto per legge a rimuovere dalle apparecchiature batterie, accumulatori e lampade esausti e rimovibili, in modo non distruttivo. Conferirli agli idonei centri di raccolta differenziata dove vengono presi in consegna gratuitamente. Accertarsi che fino al momento dello smaltimento l'apparecchiatura sia tenuta lontana dai bambini.

Luogo di installazione



Pericolo di danneggiamento a causa dell'umidità dell'aria elevata. In caso di umidità elevata la condensa può depositarsi sulle superfici esterne dell'apparecchio. La condensa può corrodere le pareti esterne dell'elettrodomestico. Posizionare l'apparecchio del freddo in un ambiente asciutto e/o climatizzato, dotato di sufficiente aerazione. Dopo l'incasso, assicurarsi che lo/gli sportello/i si chiuda/chiedano correttamente e che siano osservate le sezioni di aerazione e fuoriuscita dell'aria indicate.



Pericolo di incendio e danneggiamento a causa di apparecchi che rilasciano calore. Gli apparecchi che rilasciano calore possono incendiarsi e incendiare l'elettrodomestico. Non posizionare apparecchi che rilasciano calore, come p.es. fornelli, punti cottura doppi o tostapane sull'apparecchio del freddo.



Pericolo di incendio e di danneggiamento a causa di fiamme libere. Le fiamme libere possono incendiare l'apparecchio. Tenere le fiamme libere, come p.es. una candela, lontane dall'apparecchio.

Un ambiente secco e ben aerato è l'ideale.

Quando si sceglie il luogo di installazione, tenere conto che il consumo energetico dell'elettrodomestico aumenta se nelle immediate vicinanze si trovano il riscaldamento, una cucina elettrica o altre fonti di calore. Anche i raggi diretti del sole sono da evitare. Più alta è la temperatura ambiente, più a lungo rimane in funzione il compressore e quindi aumenta il consumo di energia elettrica.

Al momento dell'installazione dell'elettrodomestico, tenere conto di quanto segue:

- la presa deve trovarsi dietro l'apparecchio e, in caso di emergenza, deve essere facilmente raggiungibile.
- Spina elettrica e cavo di alimentazione non devono toccare la parte posteriore dell'elettrodomestico poiché possono danneggiarsi a causa delle vibrazioni dell'apparecchio.
- Non allacciare altri elettrodomestici a prese situate nell'area posteriore dell'apparecchio.
- Al momento dell'installazione dell'apparecchio per il freddo, accertarsi che il cavo di alimentazione non sia incastrato o danneggiato.
- Non posizionare e non mettere in funzione prese multiple o listelli distributori così come altri dispositivi elettronici (p.es. trasformatori alogeni) nell'area della parete posteriore dell'apparecchio.

Installazione

- Il pavimento sul luogo di installazione deve essere piano e orizzontale e deve avere la stessa altezza della pavimentazione circostante.

Classe climatica

L'apparecchio è predisposto per una determinata classe climatica (area temperatura ambiente), i cui limiti devono essere rispettati. La classe climatica è riportata sulla targhetta dati all'interno dell'apparecchio per il freddo.

Classe climatica	Temperatura ambiente
SN	da 10 a 32 °C
N	da 16 a 32 °C
PZ	da 16 a 38 °C
T	da 16 a 43 °C
SN-ST	da 10 a 38 °C
SN-T	da 10 a 43 °C

Una temperatura ambiente più bassa causa il fermo prolungato del compressore. La temperatura all'interno dell'apparecchio può salire e provocare danni.

Requisiti di aerazione e fuoriuscita di aria

 Pericolo di incendio e danneggiamento a causa di aerazione insufficiente.

Se l'apparecchio non è sufficientemente aerato, il compressore si aziona più spesso e funziona per un periodo prolungato. Questo causa un eccessivo consumo di energia elettrica e anche la temperatura di funzionamento del compressore aumenta: due situazioni che potrebbero danneggiare il compressore.

Garantire un'aerazione e una fuoriuscita ottimali dell'aria dall'apparecchio.

Rispettare assolutamente le fessure di aerazione e fuoriuscita dell'aria indicate.

Non coprire o ostruire le fessure di aerazione e fuoriuscita dell'aria.

Inoltre occorre rimuovere regolarmente la polvere.

L'aria sulla parete posteriore dell'apparecchio si riscalda. Per questo deve essere garantito un circuito ineccepibile dell'aria (v. capoverso "Misure apparecchio").

Posizionamento di più apparecchi del freddo

 Pericolo di danneggiamento a causa della condensa sulle pareti esterne dell'apparecchio.

In caso di umidità dell'aria elevata la condensa può depositarsi sulle pareti esterne dell'apparecchio e causarne la corrosione.

Non posizionare **nessun** apparecchio del freddo **direttamente** accanto ad altri apparecchi del freddo.

È necessario rispettare una distanza di almeno 70 mm tra gli apparecchi del freddo.

Modificare l'incernieratura dello sportello

 Pericolo di lesioni e danni a causa del peso elevato dello sportello.

Se l'incernieratura dello sportello viene sostituita da una sola persona, il pericolo di ferirsi e danneggiare l'apparecchio è elevato.

Eeguire questa operazione assolutamente con l'aiuto di qualcuno.

L'apparecchio viene fornito con incernieratura a destra. Se fosse necessaria l'incernieratura a sinistra, occorre spostarla (v. istruzioni di montaggio allegate).

Montare i distanziatori da parete in dotazione

Utilizzare i distanziatori da parete in modo da raggiungere il consumo energetico dichiarato ed evitare la formazione di acqua di condensa in caso di temperatura ambiente alta. Con i distanziatori da parete montati, la profondità dell'apparecchio aumenta di circa 15 mm.

La mancanza dei distanziatori da parete non ha alcuna influenza sulla funzionalità dell'apparecchio del freddo. Tuttavia, in caso di distanza ridotta dal muro, aumenta leggermente il consumo energetico.

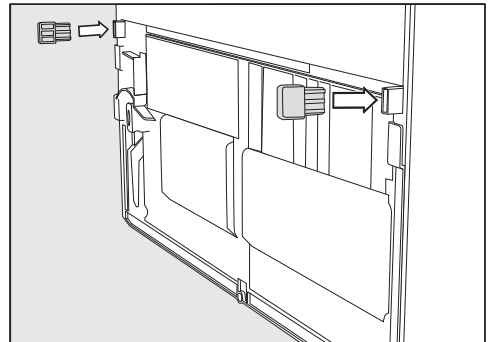

- Montare i distanziatori da parete sul retro dell'apparecchio, in basso a sinistra e a destra.

Installazione

Posizionare l'apparecchio

 Pericolo di ferimento e danneggiamento a causa del ribaltamento dell'apparecchio.

Se l'apparecchio viene posizionato da una sola persona, sussiste pericolo di ferimento e danneggiamento.

Per le operazioni d'incasso farsi aiutare da una seconda persona.

 Pericolo di danneggiamento e ferimento a causa dello sportello dell'apparecchio che sbatte.

Lo sportello dell'apparecchio può sbattere sulla parete della stanza e danneggiarsi. Se lo sportello è in vetro e si danneggia, può causare ferimenti.

Montare i limitatori forniti per l'apertura dello sportello, prima di posizionare l'apparecchio.

Proteggere lo sportello in vetro da colpi, ad es. con dei feltrini sulla parete.

 Pericolo di danneggiamento del pavimento.

La movimentazione dell'apparecchio per il freddo può causare danni al pavimento.

Fare particolare attenzione quando si sposta l'apparecchio su pavimenti delicati, onde evitare di danneggiarli.

Per facilitare il posizionamento, sul lato posteriore dell'elettrodomestico si trovano delle maniglie di trasporto in alto e delle rotelle di trasporto in basso.

Suggerimento: Installare l'apparecchio vuoto.

- Posizionare l'apparecchio il più possibile vicino al luogo di installazione previsto.
- Collegare l'apparecchio alla rete elettrica, come descritto al capitolo "Allacciamento elettrico".
- Facendo attenzione, spostare l'apparecchio sul luogo di installazione previsto.
- Posizionare l'apparecchio con i distanziatori da parete (se montati) o con il lato posteriore contro la parete.

Registrare l'apparecchio

 **Rischio di danni e lesioni a causa della caduta dello sportello o del ribaltamento dell'apparecchio.**

Se il piede aggiuntivo regolabile sul blocco cuscinetto inferiore non poggia correttamente sul pavimento, lo sportello dell'apparecchio può cadere o l'apparecchio può ribaltarsi.

Svitare il piede regolabile con la chiave in dotazione fino a quando poggia sul pavimento.

Poi svitare il piede regolabile di un altro quarto di giro.

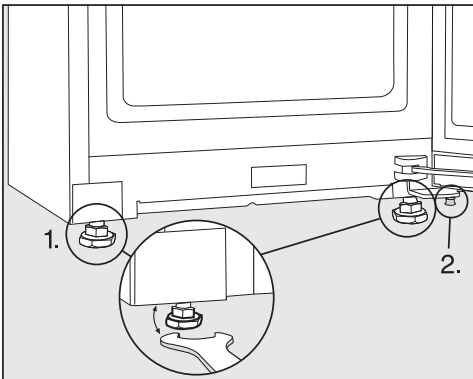

■ Regolare l'apparecchio con una livella a bolla d'aria e la chiave fornita e sostenere lo sportello.

1. Regolare i piedini anteriori.
2. Svitare il piedino aggiuntivo finché poggia sul pavimento. Poi svitare il piede regolabile di un altro quarto di giro.

Installazione

Integrare l'apparecchio per il freddo in una fila di mobili da cucina

L'apparecchio può essere incassato nei mobili della cucina.

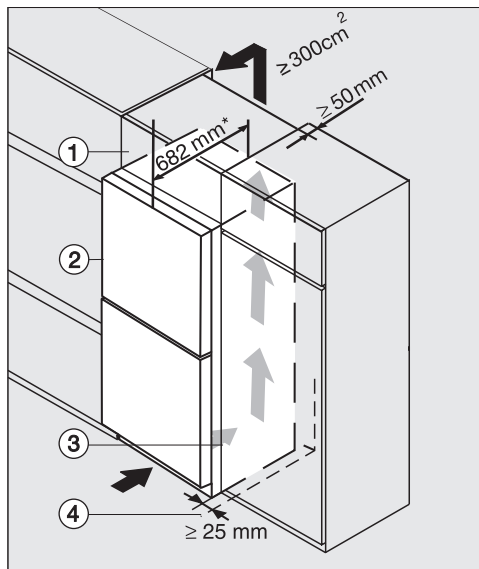

Frigorifero con frontale in vetro
K(S)/FN(S)/KFN 4xxx X **Nero ossidiana/ opaco, bb, bianco brillante, bs, grigio grafite**

- ① Mobile sopra piano
- ② Apparecchio per il freddo, profondità sportello = 82 mm
- ③ Frigorifero
- ④ Parete

* Apparecchi con distanziatori montati: la profondità dell'apparecchio aumenta di ca. 15 mm.

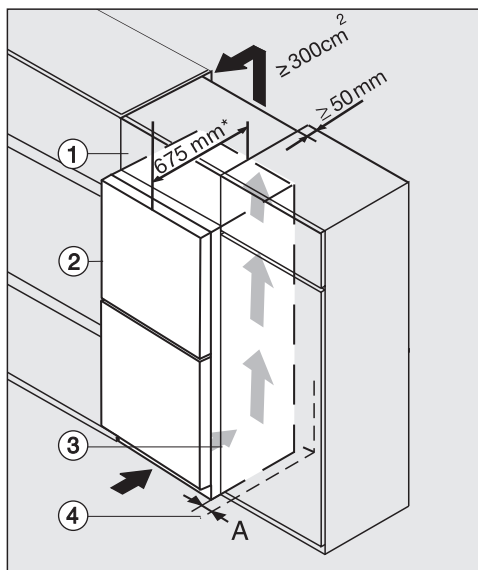

K(S)/FN(S)/KFN 4xxx X **edst/cs, ws, bst, el**

- ① Mobile sopra piano
- ② Apparecchio per il freddo, profondità sportello = 75 mm
- ③ Frigorifero
- ④ Parete

A = 25 mm (con incavo)/60 mm (con maniglia)

* Apparecchi con distanziatori montati: la profondità dell'apparecchio aumenta di ca. 15 mm.

 Pericolo di incendio e danneggiamento a causa di aerazione insufficiente.

Se l'apparecchio non è sufficientemente aerato, il compressore si aziona più spesso e funziona per un periodo prolungato. Questo causa un eccessivo consumo di energia elettrica e anche la temperatura di funzionamento del compressore aumenta: due situazioni che potrebbero danneggiare il compressore.

Garantire un'aerazione e una fuoriuscita ottimali dell'aria dall'apparecchio.

Rispettare assolutamente le fessure di aerazione e fuoriuscita dell'aria indicate.

Non coprire o ostruire le fessure di aerazione e fuoriuscita dell'aria.

Inoltre occorre rimuovere regolarmente la polvere.

Più grande è la sezione di sfiato, più il compressore funziona in modalità di risparmio energetico.

■ Posizionare l'apparecchio per il freddo accanto al mobile della cucina.

- Il frontale dell'apparecchio deve sporgere almeno della profondità dello sportello, rispetto al frontale del mobile da cucina. In questo modo è possibile aprire e chiudere correttamente lo sportello.
- Posizionando l'apparecchio accanto a un muro ④, dalla parte della cerniera tra il muro ④ e l'apparecchio ② occorre mantenere una distanza (A).
- Per allineare l'apparecchio all'altezza della fila di mobili da cucina, è possibile montarvi sopra un mobile sopra-piano ①.

Per l'intera larghezza del mobile sopra-piano deve essere presente un condotto di sfiato di 50 mm di profondità.

La sezione di sfiato deve essere di almeno 300 cm² affinché l'aria riscaldata possa fuoriuscire senza impedimenti.

Installazione

Misure apparecchio

Misure di posizionamento/vista dall'alto

KFN 4898 ... bs

Tutte le misure sono indicate in mm.

Un corretto funzionamento è garantito quando le sezioni indicate di aerazione e sfiato rimangono libere.

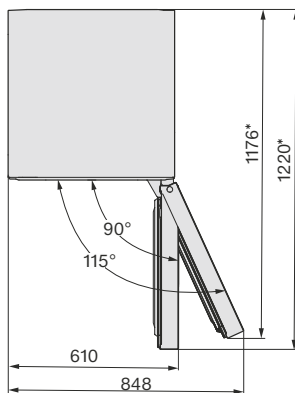
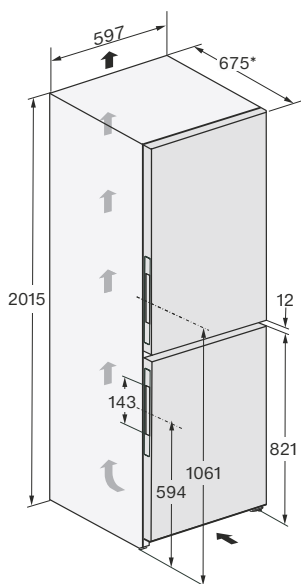

* Misure senza distanziatori da parete montati. Se si utilizzano i distanziatori da parete in dotazione, la profondità dell'apparecchio aumenta di 15 mm.

Misure di posizionamento/vista dall'alto

KFN 4898 ... brws, KFN 4898 ... grgr

Tutte le misure sono indicate in mm.

Un corretto funzionamento è garantito quando le sezioni indicate di aerazione e sfiato rimangono libere.

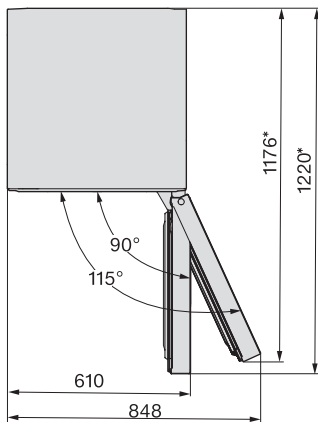
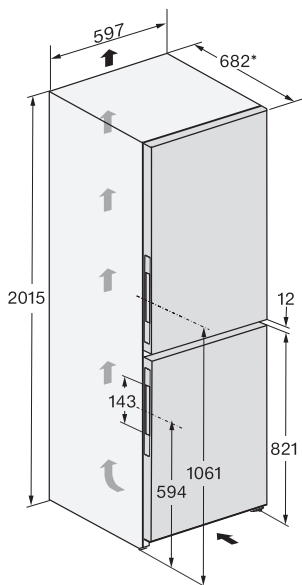

* Misure senza distanziatori da parete montati. Se si utilizzano i distanziatori da parete in dotazione, la profondità dell'apparecchio aumenta di 15 mm.

Installazione

Allacciamenti

KFN 4898 ... bs, KFN 4898 ... brws, KFN 4898 ... grgr

Tutte le misure sono indicate in mm.

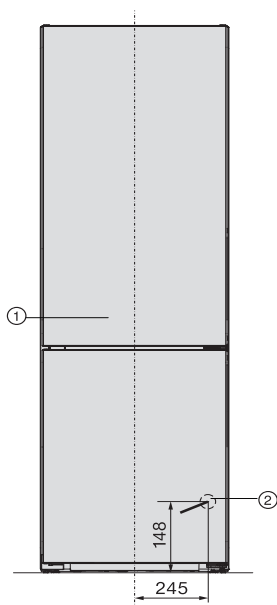

① Vista frontale

② Cavo di alimentazione elettrica, lunghezza = 2.000 mm

Presso l'assistenza tecnica Miele è disponibile un cavo di alimentazione più lungo.

Allacciamento elettrico

L'apparecchio deve essere collegato esclusivamente col cavo di alimentazione in dotazione a una presa di sicurezza.

Posizionare l'elettrodomestico in modo che la presa risulti accessibile. Se la presa non fosse accessibile, assicurarsi che al momento dell'installazione sia presente un dispositivo di separazione per ogni polo.

⚠ Pericolo di incendio in caso di surriscaldamento.

Il collegamento dell'apparecchio a prese multiple e prolunghe può causare un sovraccarico dei cavi.

Per ragioni di sicurezza non utilizzare prese multiple e prolunghe.

L'impianto elettrico deve essere realizzato a regola d'arte VDE 0100.

Per motivi di sicurezza si consiglia l'uso di un interruttore automatico differenziale (RCD) del tipo  nell'impianto della casa per l'allacciamento elettrico dell'apparecchio.

Se il cavo di alimentazione elettrica è danneggiato, sostituirlo con un cavo speciale dello stesso tipo (disponibile presso il servizio di assistenza tecnica Miele). Per motivi di sicurezza è necessario che la sostituzione sia effettuata da personale specializzato o dal servizio di assistenza tecnica Miele.

Per l'assorbimento nominale e la protezione, vedere le istruzioni d'uso oppure la targhetta dati. Confrontare questi dati con i dati dell'allacciamento elettrico in loco. In caso di dubbi rivolgersi a un elettricista qualificato.

È possibile il funzionamento temporaneo o permanente con un sistema di alimentazione di energia elettrica autosufficiente o non sincrono alla rete (come reti autonome, sistemi di backup). Requisito per il funzionamento è che il sistema di alimentazione di energia elettrica rispetti le normative EN 50160 o similari.

Le misure di sicurezza previste nell'impianto domestico e per questo prodotto Miele devono essere garantite per funzionalità e procedure anche col funzionamento autonomo oppure non sincrono alla rete oppure sostituite da misure eguali nell'installazione. Come per esempio descritto nella pubblicazione attuale della VDE-AR-E 2510-2.

Collegare l'apparecchio

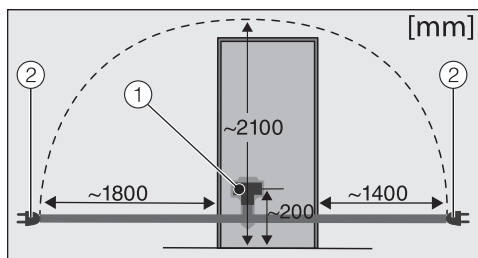

Retro dell'apparecchio

- ① Spina dell'apparecchio
- ② Connettore di rete

■ Inserire la spina dell'apparecchio.

Accertarsi che la spina dell'apparecchio sia agganciata correttamente.

■ Inserire la spina nella presa.

L'apparecchio è ora collegato alla rete elettrica.

Risparmiare energia

Risparmiare energia:

Luogo di posizionamento Con temperature ambiente aumentate, l'apparecchio deve raffreddare più spesso e consuma quindi più energia elettrica. Quindi:

- posizionare l'apparecchio in un ambiente ben aerato.
- Non posizionarlo accanto a una fonte di calore (termosifoni, cucina elettrica)
- Proteggere l'apparecchio da raggi di sole diretti.
- Garantire una temperatura ambiente ideale intorno ai 20 °C.
- Tenere le sezioni di aerazione e sfiato libere ed eliminare la polvere eventualmente presente con regolarità.

Impostazione temperatura Più bassa è la temperatura impostata, maggiore sarà il consumo energetico. Si consigliano le seguenti impostazioni:

- vano frigorifero da 4 a 5 °C.
- Zona PerfectFresh Active intorno a 0 °C.
- Vano congelatore -18 °C.

Uso A causa del calore immesso e una circolazione dell'aria ostacolata aumenta il consumo energetico. Quindi:

- aprire lo/gli sportello/i sempre brevemente. Una buona disposizione degli alimenti aiuta ad orientarsi.
- Dopo l'apertura, chiudere lo/gli sportello/i sempre completamente.
- Far raffreddare alimenti e bevande calde prima di introdurli nell'apparecchio.
- Conservare gli alimenti sempre ben confezionati o coperti.
- Non riempire eccessivamente gli scomparti per permettere all'aria di circolare.
- Disporre nel vano frigorifero alimenti congelati da scongelare.
- Disposizione di cassette e ripiani come da fornitura.

Risparmiare energia

- Utilizzare i distanziatori da parete. I distanziatori da parete sul retro dell'apparecchio fanno in modo che si ottengano i consumi energetici dichiarati.

Descrizione apparecchio

Panoramica

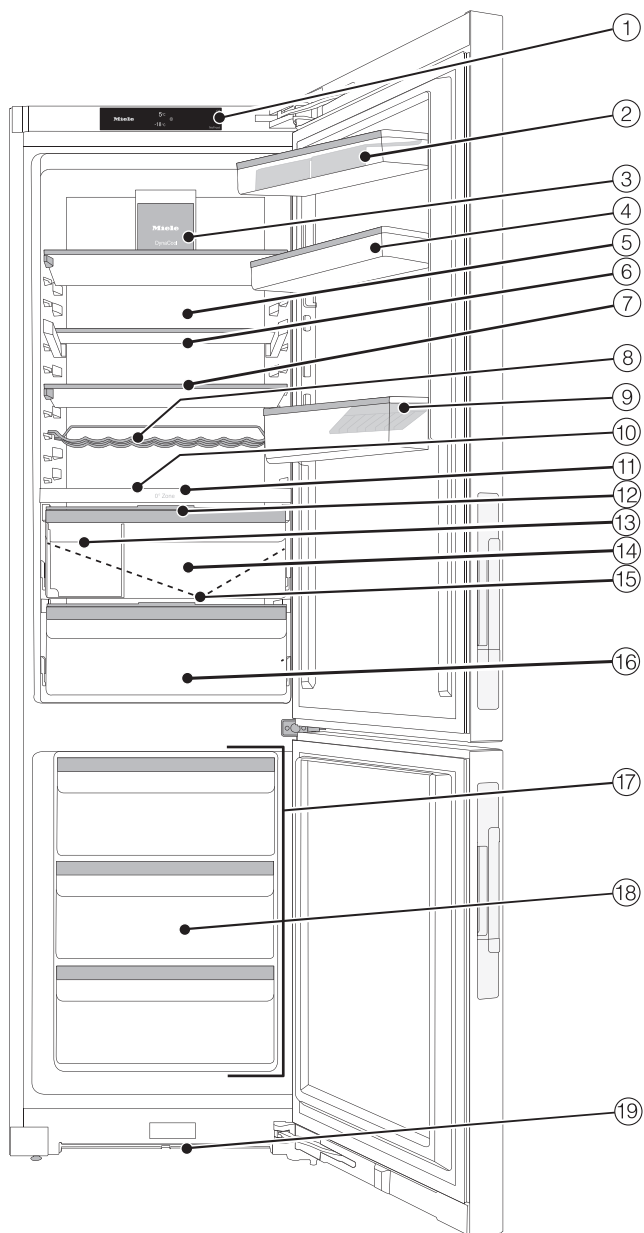

- ① Display
- ② Balconcino con portauova nello sportello dell'apparecchio
- ③ Ventola con illuminazione
- ④ Balconcini con regolazione precisa
- ⑤ Parete posteriore asciutta per evitare la condensa
- ⑥ Ripiano diviso in due parti (FlexiBoard)
- ⑦ Ripiano con illuminazione (FlexiLight 2.0)
- ⑧ Ripiano portabottiglie variabile
- ⑨ Mensola con sostegno per bottiglie
- ⑩ Spazio per una teglia (vano interno XL)
- ⑪ Piastra divisoria con ripiano portabottiglie; con nebulizzatore (umidificatore) e serbatoio acqua per umidificare il cassetto aria umida
- ⑫ Copertura per regolare l'umidità dell'aria nel cassetto aria umida
- ⑬ Box
- ⑭ Cassetto aria umida per frutta e verdura (zona PerfectFresh Active)
- ⑮ Canaletta di raccolta e foro di scarico acqua di sbrinamento
- ⑯ Cassetto aria secca con temperature basse per alimenti facilmente deperibili (zona PerfectFresh Active)
- ⑰ Il vano congelatore è utilizzabile in alternativa come vano frigorifero aggiuntivo - zona temperatura variabile (Freeze&Cool)
- ⑱ Cassetto
- ⑲ Sezione di aerazione

Descrizione apparecchio

Display di avvio

Il display può graffiarsi con oggetti appuntiti o affilati, come una matita.
Toccare il display solo con le dita.
Se le dita sono fredde, è possibile che il display non reagisca.



- ① Indicazione della temperatura per il vano frigorifero
- ② Spia temperatura per il vano congelatore
- ③ Tasto sensore modalità di impostazione ⚙
per selezionare diverse funzioni nella modalità di impostazione
- ④ Spia Miele@home stato di connessione
(visibile solo se è stata configurata la funzione Miele@home)
- ⑤ Spia Modalità fiera
(visibile solo se è stata attivata la funzione di Modalità fiera)

Uso

- Toccare l'area desiderata/il simbolo desiderato sul display di avvio.
- Scorrere verso sinistra o verso destra sul display, finché al centro viene visualizzato il valore/il simbolo desiderato.
- Per confermare toccare la selezione a display.













Il valore/il simbolo selezionato si accende (a parte alcune eccezioni) di colore arancione.

- Per uscire da questo livello di impostazione, cliccare su ↵ o OK.











Descrizione apparecchio

Modalità impostazioni

Possono essere selezionate le seguenti funzioni e in parte modificate le rispettive impostazioni:

Simbolo	Funzione	Impostazione di serie
	Attivare o disattivare la funzione Modalità Party (v. cap. "Altre impostazioni")	Off
	Attivare o disattivare la funzione Modalità Holiday (v. cap. "Altre impostazioni")	Off
	Attivare o disattivare la funzione di blocco (v. capitolo "Altre impostazioni")	 (Off)
	Spegnere l'apparecchio (v. cap. "Accendere e spegnere l'apparecchio")	
	Attivare o disattivare la funzione Modalità Shabbat (v. cap. "Altre impostazioni")	Off
	Visualizzare le informazioni relative al funzionamento modalità Shabbat (v. cap. "Altre impostazioni")	—
	Modificare il periodo fino all'attivazione dell'allarme sportello (v. cap. "Altre impostazioni")	1.00
	Impostare la zona temperatura variabile (Freeze&Cool) a piacere (v. cap. "Altre impostazioni")	
	Il vano congelatore è acceso. Può essere scelto il vano frigorifero aggiuntivo.	On
	Il vano frigorifero aggiuntivo è acceso. È possibile scegliere il vano congelatore.	Off
	Modificare il livello di temperatura nella zona PerfectFresh Active (v. cap. "La giusta temperatura")	5

Descrizione apparecchio

	Attivare o disattivare il nebulizzatore (umidificatore) o regolare l'intensità del nebulizzatore (v. cap. "Conservare alimenti nella zona PerfectFresh Active")	Off
	Configurare la funzione Miele@home per la prima volta, attivare e disattivare la WLAN oppure resettare la configurazione di rete (v. cap. "Altre impostazioni")	APP
 / 	Attivare/disattivare l'acustica tasti	On
 / 	Modificare il volume dell'allarme e dei segnali acustici oppure spegnerli del tutto (v. cap. "Altre impostazioni")	On /livello 5
	Modificare la luminosità del display (v. cap. "Altre impostazioni")	Livello 4
°C / °F	Modificare l'unità della temperatura (°Celsius oppure °Fahrenheit)	°C
	Disattivare la funzione modalità fiera (visibile solo quando attiva) (v. cap. "Altre impostazioni")	Off
	Resettare le impostazioni allo stato di fornitura (v. cap. "Altre impostazioni")	—
i	Visualizzare le informazioni (identificativo del modello e numero di serie) relative all'apparecchio (v. capitolo "Altre impostazioni")	—
	Attivare il promemoria relativo alla sostituzione del filtro antiodore (v. cap. "Accessori su richiesta") (v. cap. "Altre impostazioni")	Off
	Attivare o disattivare la modalità di pulizia (v. cap. "Pulizia e manutenzione")	Off

Disposizione degli alimenti

Spostare i balconcini con regolazione precisa

Utilizzare la regolazione precisa se nel balconcino /nella mensola bottiglie sottostante si ha bisogno di più spazio.

Il balconcino può essere spostato in altezza quando è carico.

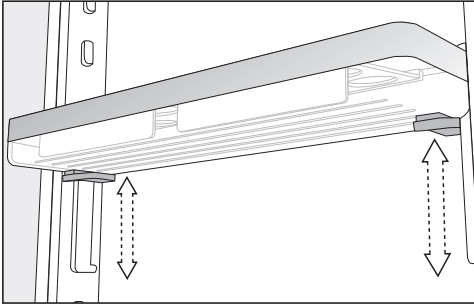

- Afferrare il balconcino con entrambe le mani, premere su entrambi i lati rispettivamente i tasti grigi sotto il balconcino e spostarlo.

Spostare i balconcini con regolazione precisa

Spostare i balconcini/la mensola per bottiglie nello sportello solo se vuoti.

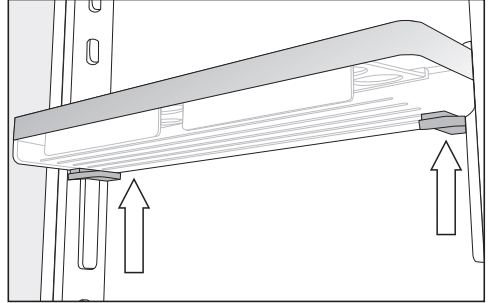

- Afferrare il balconcino lateralmente con entrambe le mani, in modo da toccare rispettivamente i tasti grigi sotto il balconcino.
- Premere contemporaneamente i tasti grigi e spostare il balconcino verso l'alto dai listelli guida.

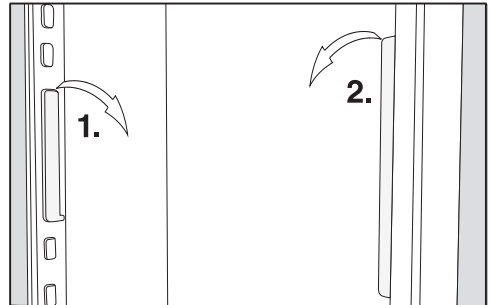

- Afferrare il listello guida dai perni e spostarlo nella posizione desiderata.
- Spostare il secondo listello guida parallelamente al primo listello.
- Spostare il balconcino dall'alto sui listelli guida.

Descrizione apparecchio

Spostare i balconcini/la mensola per bottiglie

Spostare i balconcini/la mensola per bottiglie nello sportello solo se vuoti.

- Spostarli rispettivamente verso l'alto ed estrarli verso di sé.
- Riposizionare i balconcini/le mensole per bottiglie dove si desidera.

Agganciare il portauova

- Agganciare il portauova sul bordo posteriore del balconcino nello sportello dell'apparecchio.

Rimuovere o spostare il supporto per bottiglie

Le lamelle del supporto per bottiglie danno stabilità alle bottiglie quando si apre e si chiude lo sportello.

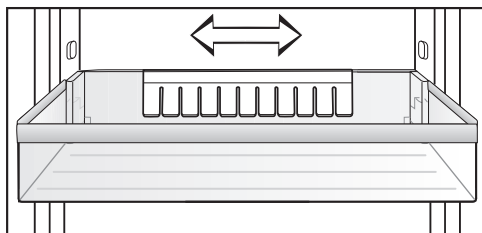

Il supporto per bottiglie può essere spostato verso destra o verso sinistra. In questo modo si ricava dello spazio per le bevande in confezioni di cartone.

Il supporto può essere anche smontato, p.es. per pulirlo:

- sfilare il supporto bottiglie verso l'alto.

Spostare i ripiani/ripiani con illuminazione

È possibile spostare i ripiani in base all'altezza degli alimenti.

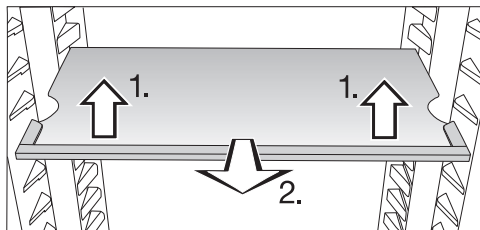

- Sollevare il ripiano nella parte anteriore e tirarlo di poco verso di sé.
- Sollevarlo con le fessure sopra i supporti per spostarlo verso l'alto o verso il basso.
- Inserire il ripiano.

Accertarsi che il ripiano con illuminazione si incastri.

I ripiani sono stabili grazie ad appositi dispositivi di fissaggio che ne impediscono l'estrazione.

Descrizione apparecchio

Spostare il ripiano diviso in due parti

Per collocare nell'apparecchio oggetti alti, come p.es. bottiglie o recipienti, è possibile spostare la parte anteriore del ripiano diviso in due parti, sotto la parte posteriore.

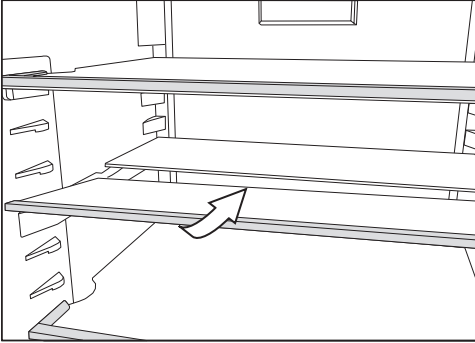

- Sollevare leggermente la metà anteriore del ripiano in vetro e spostarla con attenzione sotto la metà posteriore.

Spostare il ripiano diviso in due parti

Il ripiano diviso in due parti può essere spostato.

- Estrarre le due metà del ripiano in vetro.

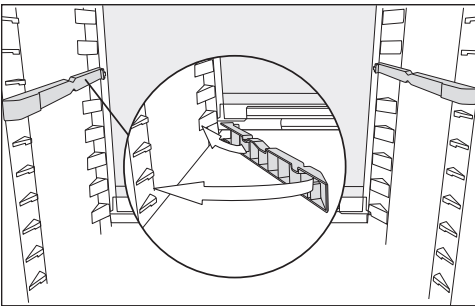

- Inserire i due adattatori all'altezza desiderata a destra e a sinistra sulle guide.

La parte del ripiano in vetro con bordo rialzato deve essere posizionata verso la parete posteriore.

Spostare il ripiano portabottiglie

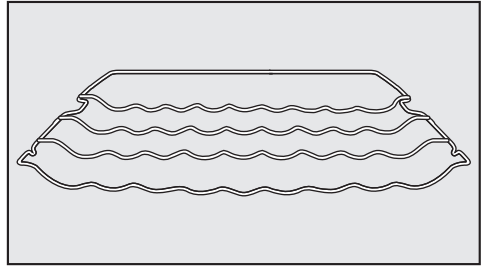

Il ripiano portabottiglie può essere utilizzato in modo variabile nell'apparecchio.

- Sollevare leggermente il ripiano nella parte anteriore, tirarlo leggermente verso di sé, sganciarlo dalle guide e spostarlo verso l'alto o verso il basso.

L'asta posteriore di arresto deve essere rivolta verso l'alto affinché le bottiglie non tocchino la parete posteriore.

Il ripiano portabottiglie è dotato di un dispositivo di arresto per evitare di estrarlo inavvertitamente.

Descrizione apparecchio

Spazio per una teglia

Sopra i cassetti è possibile disporre una teglia. Dimensioni massime della teglia: larghezza 466 mm/profondità 386 mm/altezza 50 mm.

- Aprire lo sportello dell'apparecchio fino alla battuta d'arresto.

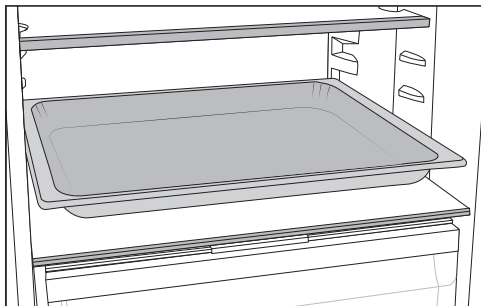

- Posizionare la teglia sulla piastra divisoria.

Suggerimento: Far raffreddare la teglia a temperatura ambiente, prima di introdurla nel vano frigorifero.

Usare il ripiano portabottiglie nella piastra divisoria

Nella piastra divisoria è possibile utilizzare a scelta il ripiano portabottiglie oppure il ripiano in vetro.

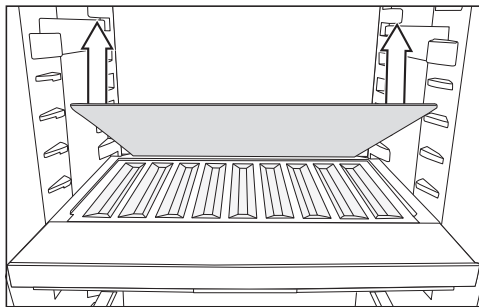

- Togliere il ripiano in vetro posteriore nella piastra divisoria e conservarlo a parte.
- Posizionare le bottiglie con la base rivolta verso il retro fino alla battuta d'arresto.

Suggerimento: Se le bottiglie sporgono oltre il ripiano, spostare verso l'alto la mensola per bottiglie inferiore.

Rimuovere il box e reinserirlo

Il box aggiuntivo nella zona PerfectFresh Active facilita la suddivisione degli alimenti.

- Sollevare dapprima il box nella parte posteriore se si desidera toglierlo.
- Per reinserire il box nel cassetto, inserirlo dapprima con la parte anteriore.

Spostare i filtri antiodore

Il filtro antiodore con il supporto KKF-FS (Active AirClean) è disponibile come accessorio su richiesta (v. cap. "Accessori su richiesta").

Con alimenti dall'odore particolarmente intenso (p.es. formaggio saporito) fare attenzione a quanto segue:

- posizionare il supporto con i filtri antiodore sul ripiano dove verranno conservati questi alimenti.
- All'occorrenza sostituire i filtri antiodore prima del previsto.
- Posizionare altri filtri antiodore (con supporto) nell'elettrodomestico (v. par. "Accessori su richiesta").

Il supporto dei filtri antiodore si posiziona sul listello protettivo posteriore del ripiano.

- Per spostare il filtro antiodore, tirare il supporto del filtro antiodore verso l'alto e rimuoverlo dal listello protettivo.
- Rimuovere il listello protettivo dal ripiano.
- Inserire il listello protettivo sul ripiano desiderato.

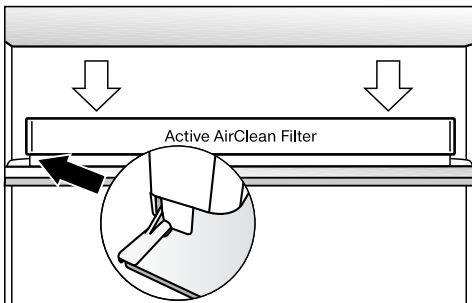

- Posizionare il supporto sul listello protettivo.

Accessori in dotazione

Box

Contenitore per le uova

Supporto per bottiglie

Vaschetta per i cubetti di ghiaccio

Limitatore apertura sportello

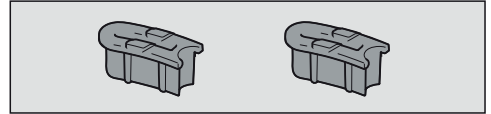

Di serie le cerniere dello sportello sono registrate in modo tale da poter aprire lo sportello fino a 115°. Se lo sportello dovesse sbattere contro un muro limitrofo p.es. quando lo si apre, è possibile limitare l'angolo di apertura dello sportello a ca. 90°.

Eeguire il montaggio in base alle istruzioni di montaggio allegate.

Descrizione apparecchio

Accessori su richiesta

La gamma Miele comprende inoltre una serie di utili accessori e prodotti per la cura e la pulizia dell'elettrodomestico.

Gli accessori su richiesta possono essere ordinati nello shop online di Miele. In alternativa sono reperibili presso il servizio di assistenza tecnica autorizzato Miele (v. retro delle presenti istruzioni d'uso) o presso il proprio rivenditore Miele di fiducia.

Panno in microfibra multiuso

Il panno in microfibra è un valido aiuto nella rimozione di impronte e sporco lieve su frontali in acciaio inossidabile, pannelli, finestre, mobili, finestrini di automobili, ecc.

Kit MicroCloth

Il kit MicroCloth è composto da un panno universale, un panno per vetri e un panno per lucidare.

I panni sono estremamente robusti e resistenti agli strappi. Grazie alle sottili microfibre, i panni raggiungono un'elevata efficacia di pulizia.

MicroCloth HyClean

Il MicroCloth HyClean è un panno universale antibatterico particolarmente robusto e resistente agli strappi. Può essere utilizzato asciutto o umido, con o senza detergente.

Filtro antiodore con supporto KKF-FS (Active AirClean)

Il filtro antiodore neutralizza gli odori sgradevoli nel vano frigorifero e garantisce quindi una migliore qualità dell'aria.

Sostituzione del filtro antiodore KKF-RF (Active AirClean)

Sono disponibili filtri adatti per il supporto. Si consiglia di sostituire i filtri antiodore ogni 6 mesi.

Supporto per bottiglie

Nel vano frigorifero è possibile aggiungere ulteriori supporti al supporto per bottiglie presente.

Box

Descrizione v. cap. "Descrizione apparecchio", par. "Modificare la disposizione interna".

Accendere e spegnere l'apparecchio

Prima dell'uso

- Rimuovere tutti i materiali d'imballaggio e le pellicole protettive.
- Pulire l'interno dell'elettrodomestico e gli accessori in dotazione (v. cap. "Pulizia e manutenzione").

Collegare l'apparecchio

- Collegare l'apparecchio alla rete elettrica, come descritto nel capitolo "Allacciamento elettrico".

Sul display compare prima Miele, poi .



Riempire e inserire il serbatoio acqua per il nebulizzatore



- Riempire il serbatoio per il nebulizzatore con acqua pulita (v. cap. "Conservare alimenti nella zona PerfectFresh Active", par. "Cassetto aria umida").
- Sistemare il serbatoio dell'acqua nella piastra divisoria tra vano frigorifero e zona PerfectFresh Active (v. cap. "Conservare alimenti nella zona PerfectFresh Active", par. "Cassetto aria umida").

Accendere l'apparecchio

- Aprire lo sportello.
- Toccare il display su .

L'apparecchio inizia a raffreddare e la luce interna si accende.

Non appena la temperatura di congelamento impostata è stata raggiunta, si spegne il simbolo  , la spia della temperatura del vano congelatore rimane accesa e il segnale di allarme non suona.

- Se il segnale di allarme disturba, premere  .

Il segnale acustico non suona più.

L'apparecchio si imposta sulla temperatura preimpostata.



Per consentire che la temperatura all'interno dell'elettrodomestico scenda sufficientemente, attendere un po' di tempo prima di introdurre gli alimenti. Sistemare gli alimenti nell'apparecchio solo quando è stata raggiunta la temperatura preimpostata.

Sistemare gli alimenti nel vano congelatore solo quando la temperatura in questo vano è sufficientemente bassa (almeno -18 °C).

Accendere e spegnere l'apparecchio

Spegnere l'elettrodomestico

È possibile spegnere l'intero apparecchio solo nella modalità di impostazione .



- Toccare .
- Scorrere verso sinistra o verso destra finché al centro è visualizzato .
- Toccare .

Il raffreddamento e la luce interna sono spenti.

A display compare .

Notare bene: l'apparecchio per il freddo non è staccato dalla rete se viene spento con l'interruttore on/off.

Spegnere separatamente il vano frigorifero o il vano congelatore



- Toccare il display temperatura della zona che si desidera spegnere.
- Scorrere verso destra finché al centro è visualizzato .
- Toccare .

L'indicazione della temperatura per la zona selezionata si spegne. A display compare .

La zona temperatura selezionata è spenta.

L'altro display temperatura rimane acceso.

Riacendere separatamente il vano frigorifero o il vano congelatore

- Premere  sul rispettivo display temperatura.
- Toccare .

La zona temperatura desiderata è di nuovo accesa.

In caso di assenza prolungata

Se in caso di lunga assenza non si pulisce l'apparecchio e si lasciano chiusi gli sportelli, all'interno potrebbe formarsi della muffa. Pulire sempre l'apparecchio.

Se l'apparecchio non viene usato per un periodo di tempo prolungato, attenersi a quanto segue:

- spegnere l'elettrodomestico.
- Sfilare la spina dalla presa oppure disinserire l'interruttore principale dell'impianto elettrico.
- Svuotare il serbatoio dell'acqua per il nebulizzatore e conservarlo pulito e asciutto.
- Per aerare a sufficienza l'elettrodomestico e per impedire che si generino cattivi odori, pulirlo e lasciarlo aperto.

Considerare le ultime indicazioni anche quando si spegne il vano frigorifero per un periodo di tempo più lungo.

L'impostazione corretta della temperatura è fondamentale per la durata degli alimenti. Con la temperatura che cala si rallentano i processi di crescita dei microrganismi. Gli alimenti non vanno a male rapidamente.

La temperatura all'interno dell'apparecchio sale,

- se lo sportello viene aperto frequentemente e rimane aperto per un certo periodo,
- quanti più alimenti vi vengono conservati,
- quanto più caldi sono gli alimenti introdotti nell'apparecchio,
- quanto più calda è la temperatura ambiente in cui è installato l'elettrodomestico. L'apparecchio è predisposto per una determinata classe climatica (area temperatura ambiente), i cui limiti devono essere rispettati.

... nel vano frigorifero e nella zona PerfectFresh Active

Nel vano frigorifero si consiglia una temperatura di **4 °C**.

Nella zona PerfectFresh Active la temperatura viene regolata automaticamente e oscilla tra **0 °C e 3 °C**.

... nel vano congelatore

Per congelare alimenti freschi è necessaria una temperatura di **-18 °C**. La durata di conservazione degli alimenti può essere quindi prolungata, mantenendo invariata la qualità.

Non appena la temperatura sale oltre i **-10 °C**, i microrganismi iniziano a proliferare e la durata di conservazione degli alimenti si riduce. Per questo motivo si raccomanda espressamente di non ricongelare gli alimenti parzialmente o completamente scongelati, a meno che prima non vengano cotti. Le alte temperature consentono di eliminare i microrganismi.

La giusta temperatura

Display temperatura

Col funzionamento standard, a display sono visualizzate la **temperatura media, effettiva del vano frigorifero** e la **temperatura massima del vano congelatore** che al momento si registrano nell'elettrodomestico.

A seconda della temperatura ambiente e dell'impostazione possono trascorrere ore finché le temperature desiderate vengono raggiunte e visualizzate in modo permanente.

Impostare la temperatura nel vano frigorifero/vano congelatore

- Toccare a display l'indicazione della temperatura della zona desiderata, che si vuole impostare.
- Scorrere verso sinistra o verso destra finché al centro è visualizzata la temperatura desiderata.
- Per confermare, toccare la temperatura desiderata.

Il display della temperatura passa nuovamente sulla temperatura effettiva di raffreddamento e congelamento, attualmente presente nell'apparecchio.



Valori temperatura impostabili

- Vano frigorifero da 3 a 9 °C
- Vano congelatore: da -15 °C a -26 °C
- Vano frigorifero aggiuntivo (Freeze&Cool): da -2 a 14 °C

Modificare il livello di temperatura nella zona PerfectFresh Active

Nella zona PerfectFresh Active viene regolata in automatico una temperatura compresa tra 0 e 3 °C.

Se si desidera aumentare o abbassare la temperatura, p.es. per conservare del pesce, è possibile modificarla leggermente per gradi.

- Toccare .
- Scorrere verso sinistra o verso destra finché al centro è visualizzato .
- Toccare .
- Scorrere verso sinistra o verso destra finché al centro è visualizzata l'impostazione desiderata (1: temperatura più bassa; 9: temperatura più alta).
- Per confermare, toccare l'impostazione desiderata.

L'impostazione di serie del livello di temperatura è 5.

Con un'impostazione compresa tra il livello 1 e il livello 4, in determinate circostanze la temperatura può scendere sotto 0 °C. Gli alimenti possono congelare.

Controllare l'impostazione della temperatura.

Se è stata modificata l'impostazione della temperatura:

- controllare l'indicazione della temperatura dopo alcune ore. Solo a questo punto è impostata la temperatura reale nell'apparecchio.
- Dopo ca. 6 ore con apparecchio non completamente pieno
- Dopo ca. 24 ore con apparecchio completamente pieno

Se la temperatura dopo questo lasso di tempo è ancora troppo alta o troppo bassa:

- reimpostare la temperatura.

Usare le funzioni Superraffreddamento e SuperFrost

Superraffreddamento ❄

Con la funzione Superraffreddamento ❄ accesa, il **vano frigorifero** raggiunge rapidamente la temperatura più bassa (in base alla temperatura ambiente). Quando l'elettrodomestico funziona a pieno regime, la temperatura nell'apparecchio si abbassa. Selezionare questa funzione per raffreddare o refrigerare rapidamente grandi quantità di alimenti freschi o bevande.

Con la funzione Superraffreddamento ❄ accesa è possibile che si sentano dei rumori.

La funzione Superraffreddamento ❄ deve essere accesa poco prima di introdurre alimenti o bevande nell'apparecchio.

La funzione Superraffreddamento ❄ si disattiva in automatico dopo ca. 12 ore. L'apparecchio raffredda di nuovo normalmente.

Suggerimento: Per risparmiare energia elettrica è possibile disattivare autonomamente la funzione Superraffreddamento ❄, quando gli alimenti oppure le bevande raggiungono una temperatura sufficientemente bassa.

Attivare/disattivare la funzione Superraffreddamento ❄

- Toccare l'indicazione della temperatura del vano frigorifero.
- Per attivare e disattivare la funzione Superraffreddamento, toccare ❄.

Con la funzione Superraffreddamento **attivata**, ❄ è acceso di colore arancione.

- Uscire dal livello di impostazione, toccando l'indicazione della temperatura.

Usare le funzioni Superraffreddamento e SuperFrost

SuperFrost ❄️

Con la funzione SuperFrost ❄️ accesa, il **vano congelatore** raggiunge rapidamente la temperatura più bassa (in base alla temperatura ambiente). Quando l'elettrodomestico funziona a pieno regime, la temperatura nell'apparecchio si abbassa. Scegliere questa funzione prima di congelare alimenti freschi. In questo modo gli alimenti si congelano rapidamente e valore nutritivo, vitamine, aspetto e sapore rimangono inalterati.

Con la funzione Superfrost ❄️ accesa è possibile che si sentano dei rumori.

SuperFrost deve essere attivato circa **6 ore prima di sistemare** gli alimenti freschi nel congelatore. Se si sfrutta la **quantità massima di congelamento**, SuperFrost **deve essere attivato 24 ore prima** di sistemare gli alimenti freschi nel congelatore.

La funzione SuperFrost ❄️ si disattiva automaticamente dopo max. 72 ore. L'elettrodomestico raffredda di nuovo normalmente. L'esatta durata fino alla disattivazione della funzione dipende dalla quantità di alimenti freschi conservati.

Suggerimento: Per risparmiare energia elettrica è possibile disattivare autonomamente la funzione SuperFrost, quando gli alimenti oppure le bevande raggiungono una temperatura sufficientemente bassa.

Non è necessario accendere la funzione SuperFrost

- se si introducono nel congelatore alimenti già congelati,
- se giornalmente si congelano solo fino a 2 kg di alimenti.

Attivare o disattivare SuperFrost ❄️

- Toccare il display temperatura del vano congelatore.
- Per attivare e disattivare SuperFrost, toccare ❄️.

Con la funzione SuperFrost **attivata**, ❄️ si accende di arancione.

- Uscire dal livello di impostazione, toccando l'indicazione della temperatura.

Altre impostazioni

Spiegazioni sulle rispettive impostazioni



Di seguito vengono descritte le impostazioni che necessitano di altre spiegazioni.



Mentre è attiva la modalità impostazioni , l'allarme sportello o altre segnalazioni vengono disattivati automaticamente.



Modalità Party

La funzione modalità Party  è indicata soprattutto per raffreddare o congelare rapidamente grandi quantità di alimenti freschi o bevande.

Suggerimento: Accendere la funzione modalità Party  ca. 4 ore prima di disporre gli alimenti o le bevande nell'apparecchio.



Con modalità Party  attiva, si attivano in automatico le funzioni Superraffreddamento e SuperFrost .

La modalità Party  non può essere attivata se il vano frigorifero è spento o se è attivata la modalità Holiday .

La funzione modalità Party  si spegne in automatico dopo ca. 24 ore. È possibile disattivare la funzione modalità Party  tuttavia anche in anticipo.

Modalità Holiday

La funzione modalità Holiday  si consiglia se ad es. durante le ferie non si desidera spegnere completamente il vano frigorifero o se non è necessaria una potenza di raffreddamento elevata.

La modalità Holiday accesa  viene visualizzata sul display di avvio. Può essere disattivata sia dal display di avvio che dalla modalità di impostazione .

Il vano frigorifero viene impostato su una temperatura di 15 °C e la zona PerfectFresh Active si regola in automatico a una temperatura tra 9 e 12 °C. Il vano frigorifero può quindi rimanere in funzione a risparmio di energia.

Il vano congelatore rimane acceso alla temperatura precedentemente impostata.

Con questa temperatura media del vano frigorifero, alimenti non facilmente deperibili possono rimanere ancora per un po' di tempo nell'elettrodomestico. Il consumo energetico è più basso rispetto al funzionamento normale. Allo stesso modo non si formano odori o muffa come si può verificare con una zona frigorifero spenta a sportello chiuso.

 Pericolo per la salute a causa del consumo di alimenti avariati.



Per una temperatura costantemente superiore a 4 °C nel vano frigorifero possono essere pregiudicati la durata e la qualità degli alimenti.

Attivare la funzione modalità Holiday  sempre solo per un tempo limitato.

Durante questo periodo non conservare alimenti delicati e che possono deteriorarsi facilmente come frutta, verdura, pesce, carne e prodotti caseari.

Accendere la funzione di blocco

La funzione di blocco attiva protegge dallo spegnimento indesiderato dell'apparecchio e da eventuali regolazioni indesiderate da persone non autorizzate p.es. bambini.

- Toccare .
- Scorrere verso sinistra o verso destra finché al centro è visualizzato .
- Toccare .

Con la funzione di blocco attiva,  si accende di colore arancione.

- Chiudere lo sportello. Solo allora la funzione di blocco  è attiva.

Disattivare brevemente la funzione di blocco

Se p.es. si desidera modificare la temperatura, è possibile disattivare brevemente la funzione di blocco:





- Toccare a display l'indicazione della temperatura della zona desiderata, che si vuole impostare.
- Toccare per ca. 6 secondi .

L'indicazione passa alla regolazione della temperatura.

- Effettuare adesso le impostazioni desiderate.

Chiudendo lo sportello dell'apparecchio, si riattiva la funzione di blocco .

Spegnere completamente la funzione di blocco

- Toccare .
- Toccare per ca. 6 secondi .
- Scorrere verso sinistra o verso destra finché al centro è visualizzato .
- Toccare .

Con la funzione di blocco attiva si accende .

Altre impostazioni

Modalità Shabbat

Per rispettare le tradizioni religiose, l'apparecchio per il freddo è dotato di modalità Shabbat.

La modalità Shabbat accesa  viene visualizzata dapprima sul display di avvio.

Dopo 3 secondi il display si spegne.

Mentre la modalità Shabbat  è attiva, non è possibile effettuare impostazioni sull'apparecchio.

Controllare che gli sportelli siano ben chiusi dato che i segnali di allarme acustici e visivi sono disattivati.

La modalità Shabbat  si disattiva automaticamente dopo ca. 80 ore.

Con la modalità Shabbat attiva , si disattivano:

- l'illuminazione interna a sportello aperto
- tutti i segnali acustici e visivi
- il display temperatura
- una connessione WLAN attiva

Tutte le altre funzioni attivate precedentemente rimangono attive.

 Pericolo per la salute a causa del consumo di alimenti avariati.

Poiché una possibile interruzione di corrente non viene visualizzata mentre è attiva la modalità Shabbat , gli alimenti in determinate circostanze sono soggetti per un certo lasso di tempo a temperature aumentate. In questo modo si riduce la durata degli alimenti.

Se durante la modalità Shabbat  si verifica un'interruzione di corrente, verificare la qualità degli alimenti.

Disattivare la modalità Sabbath

- Toccare il display nero.

Compare .



- Toccare .

 si illumina di arancione.



- Nella modalità impostazioni  selezionare il simbolo .

Quando è disattivata la modalità Sabbath, il simbolo  si accende di bianco.

Accendere la modalità Shabbat

- Con il tasto sensore < o > scorrere nella modalità Impostazioni  fino ad arrivare al simbolo .

- Premere OK.

Con la funzione Shabbat  attiva compare un punto nell'angolo superiore del display .

Dopo 3 secondi il display si spegne.

- Chiudere lo sportello.

Disattivare la modalità Shabbat

- Toccare il tasto sensore OK.

A display compare .

- Premere *OK*.

Con la funzione Shabbat  attiva compare un punto • nell'angolo superiore del display.

- Premere *OK*.

Con la funzione Shabbat  disattivata si spegne il punto nell'angolo superiore del display.

Informazioni sulla modalità



Shabbat

Questo prodotto è certificato da Star-K, un istituto internazionale per la certificazione Koscher.

Qui si può visualizzare la versione della certificazione Star-K.



Modificare l'intervallo fino all'attivazione dell'allarme sportello

È possibile impostare con quale velocità l'allarme sportello deve suonare dopo l'apertura dello sportello dell'apparecchio.

- Toccare .
- Scorrere verso sinistra o verso destra finché al centro è visualizzato .
- Toccare .
- Scorrere verso sinistra o verso destra finché l'intervallo desiderato tra 30 secondi e 3 minuti, al centro viene visualizzato 30 secondi.
- Per confermare, toccare l'impostazione desiderata.

Altre impostazioni



Zona temperatura variabile (Freeze&Cool)



La zona temperatura variabile consente di utilizzare in alternativa il vano congelatore  come vano frigorifero .

Durata fino al raggiungimento della temperatura impostata

Temperatura effettiva nella zona	Modifica della temperatura a	Durata (h)
-18 °C	0 °C	> 8
-18 °C	8 °C	> 12
8 °C	14 °C	> 6
14 °C	-18 °C	> 4

La scelta della zona temperatura desiderata è possibile anche se il vano frigorifero superiore è stato spento separatamente.

Se il vano congelatore  o il vano frigorifero aggiuntivo  è acceso, lo si vede



- dalla spia inferiore della temperatura sull'area temperatura visualizzata:
da -15 a -26 °C: vano congelatore
da -2 a 14 °C: vano frigorifero aggiuntivo
- dalla modalità di impostazione :
 luce bianca: vano congelatore
 luce arancione: vano frigorifero aggiuntivo

Passare dal vano congelatore al vano frigorifero aggiuntivo

La temperatura è impostabile da -2 °C a 14 °C.

Tenere conto che gli alimenti precedentemente conservati vanno rimossi dai cassetti.



Se il vano congelatore viene utilizzato come vano frigorifero aggiuntivo ,

- SuperFrost  si disattiva in automatico,
- le modalità Holiday  e Party  rimangono attivate nel vano frigorifero superiore.

 Pericolo per la salute a causa del consumo di alimenti avariati.



Se per un periodo prolungato la temperatura è superiore a -18 °C, gli alimenti possono scongelarsi leggermente o del tutto. In questo modo si riduce la durata degli alimenti.

Controllare se gli alimenti si sono scongelati leggermente o del tutto. In tal caso consumare questi alimenti il prima possibile oppure cuocerli, prima di ricongelarli.

- Toccare .
- Scorrere verso sinistra o verso destra finché al centro è visualizzato .
- Toccare .

A display compare in giallo .

- Confermare la selezione con OK.

Il simbolo  si illumina di arancione nella modalità impostazioni .

La temperatura preimpostata di -2 °C si imposta.



Al capitolo "Conservare gli alimenti nel vano frigorifero aggiuntivo" è indicato quali alimenti si possono conservare in modo ottimale in quale area di temperatura.

Passare dal vano frigorifero aggiuntivo al vano congelatore

La temperatura è impostabile da -15 °C a -26 °C.



Tenere conto che gli alimenti precedentemente conservati vanno rimossi dai cassetti.

Sistemare gli alimenti nel vano congelatore solo quando la temperatura in questo vano è sufficientemente bassa (almeno -18 °C).

- Toccare .
- Scorrere verso sinistra o verso destra finché al centro è visualizzato .
- Toccare .

A display compare in giallo .

- Confermare la selezione con OK.

Il simbolo  si illumina di bianco nella modalità impostazioni .

- Per uscire da questo livello di impostazione, cliccare su  o OK.
- toccare il display temperatura del vano congelatore.

La temperatura preimpostata di -15 °C si imposta.

- Scorrere verso destra finché al centro è visualizzato -18 °C.
- Per confermare, toccare la temperatura desiderata.

Il display della temperatura passa nuovamente alla temperatura effettiva di congelamento, attualmente presente nell'apparecchio.

Altre impostazioni

Miele@home

L'apparecchio è dotato di un modulo WLAN integrato.

Di serie la connessione in rete è disattivata.

Per l'utilizzo sono necessari:

- una rete WLAN
- l'app Miele
- un account Miele. L'account si può creare tramite la app Miele.

La app Miele guida l'utente nel collegamento tra l'apparecchio per il freddo e la rete domestica WLAN.

Dopo aver collegato l'apparecchio per il freddo alla rete WLAN, con la app è possibile p.es. eseguire le seguenti azioni:

- visualizzare informazioni sullo stato di funzionamento dell'apparecchio per il freddo
- modificare informazioni dell'apparecchio

Mediante la connessione dell'apparecchio alla rete WLAN, aumenta il consumo energetico anche se l'apparecchio è spento.

Accertarsi che sul luogo di posizionamento dell'elettrodomestico il segnale della rete WLAN sia sufficientemente forte.

Disponibilità connessione WLAN

La connessione WLAN condivide un'area di frequenza con altri apparecchi (p.es. forni a microonde, giocattoli con telecomando). Per questo motivo si possono verificare errori di connessione temporanei o totali. Una costante disponibilità delle funzioni offerte non è quindi garantita.

Disponibilità Miele@home

L'uso della app Miele dipende dalla disponibilità del servizio Miele@home del Vostro paese.

Il servizio Miele@home non è disponibile in tutti i paesi.



Informazioni relative alla disponibilità sono riportate sulla pagina internet www.miele.com.

App Miele

È possibile scaricare la App Miele gratuitamente da Apple App Store® o da Google Play Store™.



Configurare Miele@home per la prima volta





- Toccare .
- Scorrere verso sinistra o verso destra finché al centro è visualizzato .
- Toccare .
- Toccare il metodo di connessione desiderato (APP o WPS)

Dopo la connessione, a display compare .



Se non è stato possibile stabilire la connessione, compare .

- In questo caso riavviare il procedimento.

Disattivare o attivare la connessione WLAN





- Toccare .
- Scorrere verso sinistra o verso destra finché al centro è visualizzato .
- Toccare .
- Per disattivare la connessione WLAN, toccare .

Compare .

- Per riattivare la connessione WLAN, toccare .
- Per uscire dal livello menù, toccare .

Se la connessione WLAN è attiva, sul display si accende .

Resettare la configurazione di rete

- Toccare .
- Scorrere verso sinistra o verso destra finché al centro è visualizzato .
- Toccare .
- Scorrere verso destra finché al centro è visualizzato .
- Toccare .
- Toccare OK.

È possibile resettare tutte le impostazioni effettuate e i valori immessi per Miele@home.



La connessione WLAN è stata disattivata,  si spegne sul display.

Resettare la configurazione di rete quando si smaltisce o si vende l'elettrodomestico oppure quando si mette in funzione un apparecchio usato. Tutti i dati personali vengono rimossi dall'apparecchio. Inoltre un proprietario precedente non può accedere all'apparecchio.

Altre impostazioni

Modificare il volume dei segnali acustici /



È possibile modificare il volume dei segnali acustici (p.es. con un allarme temperatura o una segnalazione di guasto). Oppure è possibile disattivare i segnali acustici se disturbano.

- Toccare .
- Scorrere verso sinistra o verso destra finché al centro è visualizzato .
- Toccare .
- Selezionare il volume desiderato, spostando la barra verso sinistra o destra.
- Confermare il volume desiderato toccando il grafico a barre.

Con i segnali acustici spenti compare .

Modificare la luminosità del display





È possibile adeguare la luminosità del display alle condizioni di luminosità dell'ambiente.

- Toccare .
- Scorrere verso sinistra o verso destra finché al centro è visualizzato .
- Toccare .
- Selezionare il livello di luminosità desiderato, spostando la barra verso sinistra o destra.
- Confermare il livello di luminosità desiderato toccando il grafico a barre.

Disattivare la modalità fiera

La modalità fiera  consente di presentare l'apparecchio senza attivare il raffreddamento. Per l'uso domestico, questa funzione non ha alcun utilizzo.





Qualora la modalità fiera fosse stata attivata di serie, a display appare .

- Toccare .
- Toccare .
- Scorrere verso sinistra o verso destra finché al centro è visualizzato .
- Toccare .

Dopo aver spento la modalità fiera , l'apparecchio si spegne e deve essere riacceso.

Ripristinare le impostazioni di serie

Tutte le impostazioni dell'apparecchio vengono ripristinate allo stato di fornitura (impostazioni v. cap. "Descrizione apparecchio").

- Toccare .
 - Scorrere verso sinistra o verso destra finché al centro è visualizzato .
 - Toccare .
- Compare .
- Premere OK.

L'apparecchio si spegne e deve essere riacceso.

Informazioni



Sul display vengono visualizzati i dati dell'elettrodomestico (identificativo del modello e numero di fabbricazione).

Tenere pronti questi dati dell'elettrodomestico:

- per connettere l'apparecchio alla rete WLAN (v. cap. "Altre impostazioni", par. "Miele@home") (a seconda del modello);
- per segnalare un guasto all'assistenza tecnica Miele (v. cap. "Assistenza tecnica");
- per richiedere informazioni alla banca dati EPREL (v. cap. "Assistenza tecnica").

Spia di sostituzione del filtro antiodore





Dopo l'applicazione del filtro antiodore (accessori su richiesta) deve essere dapprima attivata la spia di sostituzione del filtro antiodore  nella modalità di impostazione .

La spia di sostituzione del filtro antiodore  a display ricorda ogni 6 mesi che il filtro deve essere sostituito (v. cap. "Pulizia e manutenzione", par. "Sostituire filtro antiodore").

Modalità di pulizia

La modalità di pulizia  facilita la pulizia del vano frigorifero (v. cap. "Pulizia e manutenzione"). La luce interna rimane accesa, nonostante il vano frigorifero sia spento. I segnali acustico e ottico si spengono.

La modalità di pulizia attivata  viene visualizzata sul display di avvio.

Dopo la pulizia deve essere spenta la modalità di pulizia . Se lo sportello dell'apparecchio rimane chiuso per più di 10 minuti, la modalità di pulizia  si disattiva in automatico.

Allarmi temperatura e sportello

 Pericolo per la salute a causa del consumo di alimenti avariati.

Se per un periodo prolungato la temperatura è superiore a -18°C , gli alimenti possono scongelarsi leggermente o del tutto. In questo modo si riduce la durata degli alimenti.

Controllare se gli alimenti si sono scongelati leggermente o del tutto. In tal caso consumare questi alimenti il prima possibile oppure cuocerli, prima di ricongelarli.

Allarme temperatura

L'apparecchio per il freddo è dotato di un allarme temperatura, affinché la temperatura nel vano congelatore non aumenti inavvertitamente.

Se la temperatura del vano congelatore si alza troppo, sul display temperatura del vano congelatore si visualizza  di colore rosso.

Inoltre suona un segnale acustico finché cessa lo stato di allarme o se il segnale viene spento in anticipo.

Se all'interno dell'elettrodomestico la temperatura è troppo alta, dipende dalla temperatura impostata.

Il segnale acustico e visivo suona nelle seguenti situazioni:

- quando si accende l'elettrodomestico e la temperatura interna di una zona diverge troppo da quella impostata.
- Quando si scelgono o si prelevano alimenti dal congelatore ed entra molta aria ambiente calda.
- Quando vengono congelati grandi quantitativi di alimenti.
- Quando si congelano alimenti ancora caldi.
- Si è verificata un'interruzione di corrente.
- L'elettrodomestico è difettoso.

Prima di disattivare l'allarme temperatura, occorre rilevare la causa dell'allarme ed eliminarla.

Qualora dovesse disturbare, il segnale acustico può essere comunque spento in anticipo.

■ Toccare .

È stata confermata la segnalazione di allarme:  scompare e si spegne il segnale acustico.

Sul display appare la schermata di avvio: sul display temperatura del vano congelatore lampeggia per ca. 1 minuto la gradazione più calda presente fino a quel momento nel vano congelatore. L'indicatore della temperatura passa poi alla temperatura effettiva nel vano congelatore.

Allarme sportello

L'apparecchio è dotato di un allarme sportello che si attiva per evitare inutili consumi di energia elettrica a sportello aperto e per evitare che il caldo dell'ambiente possa penetrare nel vano e deteriorare gli alimenti conservati.

Se uno sportello dell'elettrodomestico rimane aperto per più tempo, sul relativo display temperatura si visualizza  con luce gialla. Suona inoltre un segnale acustico e l'illuminazione interna si accende a intermittenza.

Modificare il periodo fino all'attivazione dell'allarme sportello (v. cap. "Altre impostazioni").

Il segnale acustico dell'allarme sportello può essere disattivato (v. capitolo "Altre impostazioni").

Appena si chiude lo sportello, il segnale acustico si spegne e  scompare dal display.

Disattivare preventivamente l'allarme sportello

■ Toccare  sul display.

Il segnale acustico cessa di suonare, il simbolo  si spegne e l'illuminazione interna resta accesa.

Se lo sportello non viene chiuso, l'allarme sportello suona nuovamente dopo circa 1 minuto.

Conservazione degli alimenti nel vano frigorifero

 Pericolo di esplosione a causa di composti gassosi infiammabili.

I composti gassosi infiammabili possono incendiarsi a causa di componenti elettrici.

Non conservare nell'apparecchio sostanze esplosive o prodotti con gas combustibili (p.es. bombolette spray). Le bombolette spray sono riconoscibili dall'indicazione del contenuto o dal simbolo della fiamma. Gas eventualmente in uscita possono incendiarsi a causa di componenti elettrici.

 Pericolo di danneggiamento a causa di alimenti che contengono grassi o olio.

Se nell'apparecchio o nello sportello dell'apparecchio vengono conservati alimenti contenenti oli e grassi, accertarsi che il grasso che eventualmente fuoriesce non tocchi le parti dell'apparecchio in materiale plastico. Si possono formare delle crepe dovute a tensione e il materiale plastico potrebbe rompersi.

Accertarsi che il grasso eventualmente fuoriuscito non tocchi le parti dell'apparecchio in materiale plastico.

Se la circolazione dell'aria non è sufficiente, si riduce la potenza di raffreddamento e aumentano i consumi di energia elettrica.

Conservare gli alimenti disponendoli ordinatamente nel vano, di modo che l'aria possa circolare.

Non coprire la ventola situata sulla parete posteriore.

Aree di raffreddamento differenti

Per la naturale circolazione dell'aria, nel vano frigorifero si creano aree di temperatura differenti.

L'aria fredda, più pesante, scende nell'area inferiore del vano frigorifero. Sfruttate le diverse zone di raffreddamento per conservare gli alimenti!

Questo è un apparecchio con raffreddamento dinamico automatico, nel quale con ventola attivata si imposta una temperatura uniforme. Le differenti zone di raffreddamento sono quindi meno identificabili.

Area con temperatura più alta

L'area con la temperatura più alta nel vano frigorifero si trova in alto nella zona anteriore e nello sportello. Utilizzare quest'area per conservare burro e formaggio. Il burro non si indurisce e si può quindi spalmare facilmente; il sapore del formaggio rimane inalterato.

Conservazione degli alimenti nel vano frigorifero

Area con la temperatura più bassa

L'area più fredda nel vano frigorifero si trova sopra la piastra divisoria della zona PerfectFresh Active e sulla parete posteriore. Temperature ancora più basse si trovano negli scomparti della zona PerfectFresh Active.

Con un'impostazione della temperatura di 4 °C e una rispettiva igiene si ritarda la proliferazione dei batteri, p.es. salmonella e listeria che possono causare gravi intossicazioni da alimenti.

Utilizzare queste aree nel vano frigorifero e nella zona PerfectFresh Active per la conservazione di alimenti delicati e facilmente deperibili come:

- pesce, carne, pollame,
- insaccati, pietanze cotte,
- pietanze o dolci contenenti uova o panna,
- pasta fresca, impasti per torte dolci/salate o pizza,
- formaggi e latticini di latte non pastorizzato,
- humus, creme spalmabili alle verdure, sostituti vegetali del formaggio fresco,
- verdura precotta confezionata,
- in generale alimenti freschi (la cui data di scadenza si riferisce all'alimento conservato a una temperatura di almeno 4 °C).

Da non conservare nel vano frigorifero

Non tutti gli alimenti sono idonei alla conservazione a temperature inferiori a 5 °C, perché sensibili al freddo.

Sono da considerarsi alimenti sensibili alle basse temperature:

- ananas, avocado, banana, melograno, mango, melone, papaya, frutto della passione, agrumi (come limoni, arance, mandarini, pompelmi),
- frutta non completamente matura,
- melanzane, cetrioli, patate, peperoni, pomodori, zucchine,
- formaggio stagionato (parmigiano).

Suggerimento: La zona temperatura variabile consente di utilizzare in alternativa il vano congelatore come vano frigorifero aggiuntivo. Questi alimenti possono essere conservati in modo ottimale nell'area di temperatura compresa tra 8 °C e 14 °C (v. cap. "Conservare alimenti nel vano frigorifero aggiuntivo", par. "Area temperatura da 8 °C a 14 °C").

Conservazione degli alimenti nel vano frigorifero

Indicazioni per l'acquisto degli alimenti

La premessa più importante per una lunga durata di conservazione è la freschezza iniziale degli alimenti, quando li si introduce nell'elettrodomestico.

Tenere presente anche la data di scadenza e la giusta temperatura di conservazione.

Non si dovrebbe interrompere la catena del freddo, ad es. quando si trasportano gli alimenti nell'automobile calda.

Corretta conservazione degli alimenti

Conservare gli alimenti nel vano frigorifero solo confezionati o ben coperti (nella zona PerfectFresh Active vi sono eccezioni).

In questo modo si evita l'assorbimento di odori esterni, la disidratazione degli alimenti e la trasmissione di eventuali germi. Questo vale in particolare nel caso di alimenti di origine animale. Accertarsi che soprattutto alimenti come carne cruda e pesce non siano a contatto con altri alimenti.

Con un'impostazione corretta della temperatura e la relativa igiene, è possibile allungare notevolmente la conservazione degli alimenti. Si evita quindi di gettare gli alimenti.



Conservare alimenti nella zona PerfectFresh Active

Zona PerfectFresh Active

La zona PerfectFresh Active soddisfa i requisiti di una cella frigorifera secondo la norma DIN EN 62552:2020.

Nella zona PerfectFresh Active vi sono le condizioni di conservazione ottimali per frutta, verdura, pesce, carne e prodotti caseari. Gli alimenti rimangono freschi più a lungo, mantenendo gusto e vitamine.

Nella zona PerfectFresh Active la temperatura viene regolata automaticamente e oscilla tra 0 °C e 3 °C. Si tratta di temperature più basse rispetto ad una zona di raffreddamento tradizionale, ma per gli alimenti poco sensibili al freddo si tratta di una temperatura ottimale.

Inoltre, nella zona PerfectFresh Active l'umidità presente può essere regolata in modo da essere adatta agli alimenti conservati. Se è acceso il nebulizzatore , la frutta e la verdura conservate vengono nebulizzate con vapore acqueo. Il nebulizzatore  si attiva all'incirca ogni 90 minuti e a ogni apertura dello sportello. Una maggiore umidità dell'aria fa in modo che l'umidità contenuta negli alimenti venga conservata, impedendo una loro rapida disidratazione.

Ricordarsi che il grado di freschezza dell'alimento è fondamentale per un buon risultato di conservazione.

Estrarre gli alimenti dalla zona PerfectFresh Active ca. 30-60 minuti prima di consumarli. Solo a temperatura ambiente si sprigionano l'aroma e il gusto dell'alimento.

Nel **cassetto aria umida** la temperatura è di 0–3 °C, l'umidità dell'aria in base alla posizione della copertura non è aumentata δ o è aumentata $\delta\delta$.

Umidità dell'aria non aumentata δ

Con questa impostazione δ , dal cassetto aria umida si passa a un cassetto aria secca (v. par. "Cassetto aria secca").

Umidità dell'aria aumentata $\delta\delta$

Con questa impostazione, il cassetto aria umida è adatto alla conservazione di frutta e verdura.

Con un'umidità dell'aria aumentata nel cassetto aria umida, in determinate circostanze si può formare della condensa.

Se secondo voi si è formata troppa condensa e gli alimenti vengono compromessi, procedere come segue:

Rimuovere l'acqua di condensa con un panno.

Aprire la copertura dello scomparto, scegliendo la posizione "Umidità dell'aria non aumentata δ ".

Disattivare il nebulizzatore .

Cassetto aria umida



Conservare alimenti nella zona PerfectFresh Active

Scegliere l'umidità dell'aria aumentata ∞∞∞

Con questa impostazione ∞∞∞ il nebulizzatore deve essere acceso ☹.

Con nebulizzatore acceso ☹ i consumi energetici aumentano leggermente. Inoltre è possibile che l'apparecchio sia leggermente più rumoroso.

- Toccare ⚙.
- Scorrere verso sinistra o verso destra finché al centro è visualizzato ☹.
- Toccare ☹.
- Scorrere verso sinistra finché al centro viene visualizzata l'intensità desiderata del nebulizzatore (1: umidificazione ridotta; 3: umidificazione massima).
- Per confermare, toccare l'impostazione desiderata.

Il simbolo ☹ si accende di arancione.

- Aprire il cassetto aria umida.

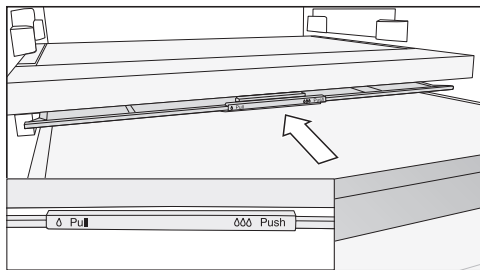

- Spostare verso il retro la copertura fino alla battuta d'arresto.

La copertura è chiusa e l'umidità dell'aria rimane nello scomparto ∞∞∞.

Scegliere l'umidità dell'aria non aumentata ∆

Con questa impostazione ∆, il nebulizzatore deve essere spento ☺.

- Toccare ⚙.
- Scorrere verso sinistra o verso destra finché al centro è visualizzato ☺.
- Toccare ☺.
- Scorrere verso destra e premere ⏻.

Il simbolo ☺ si accende di bianco.

- Aprire il cassetto aria umida.

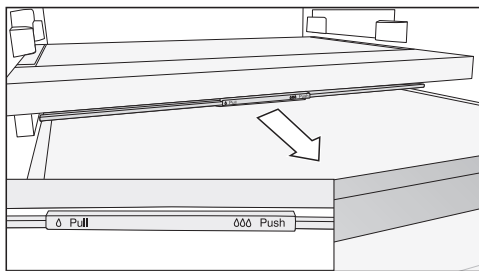

- Tirare la copertura verso di sé fino alla battuta d'arresto.

La copertura è aperta e l'umidità dell'aria cala ∆.

Se gli alimenti sporgono oltre il bordo del cassetto, quando lo si inserisce è possibile modificare la posizione della copertura e quindi chiuderlo. Quando si introducono gli alimenti nel cassetto, accertarsi che questi non poggino dal basso contro la copertura.

Conservare alimenti nella zona PerfectFresh Active

Nebulizzatore (umidificatore)

Con nebulizzatore acceso  la frutta e la verdura nel cassetto aria umida viene nebulizzata a ogni apertura dello sportello e nebulizzata ogni 90 minuti con acqua. Il vapore acqueo garantisce umidità aggiuntiva nel cassetto aria umida.

Il nebulizzatore e il rispettivo serbatoio acqua si trovano nella piastra divisoria tra vano frigorifero e zona PerfectFresh Active.

Prima di accendere il nebulizzatore (v. cap. "Altre impostazioni"), tenere presente quanto segue:

- il serbatoio acqua è pulito, pieno di acqua e agganciato.
- La copertura del cassetto aria umida è chiusa (impostazione ).

L'acqua nel serbatoio acqua è sufficiente per circa 4 mesi.



Il serbatoio dell'acqua deve essere riempito di nuovo solo quando il nebulizzatore non produce più vapore acqueo.

 Pericolo di danneggiamento a causa di un riempimento non adeguato.

Liquidi contenenti zucchero possono pregiudicare il funzionamento del nebulizzatore.

Riempire il serbatoio esclusivamente con acqua potabile pulita.

 Rischio per la salute a causa di acqua non pulita.
L'utilizzo di acqua non pulita può causare avvelenamento.
Riempire il serbatoio esclusivamente con acqua potabile pulita.

 Rischio per la salute a causa di acqua in cui sono presenti batteri.
L'acqua, rimasta a lungo nel serbatoio, può contenere batteri e mettere a rischio la salute dell'utente.
Pulire il serbatoio dell'acqua per il nebulizzatore e riempirlo con acqua potabile pulita se l'apparecchio oppure il vano frigorifero è rimasto spento a lungo (più di 2 giorni) o se il nebulizzatore è rimasto spento a lungo (più di 2 giorni).
Pulire il serbatoio dell'acqua per il nebulizzatore e riempirlo con acqua pulita se per un periodo prolungato (oltre 2 settimane) la modalità Holiday  è rimasta accesa.

Conservare alimenti nella zona PerfectFresh Active

Riempire il serbatoio acqua per il nebulizzatore

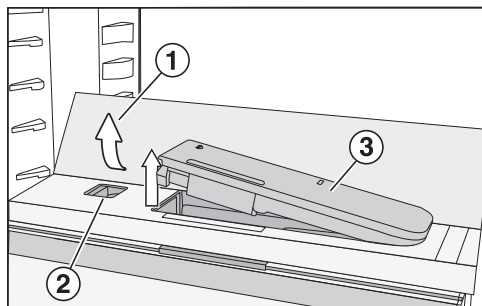

- Premere sugli angoli posteriori esterni del ripiano in vetro ①.

Il ripiano in vetro si ribalta nella parte anteriore.

- Sollevare il ripiano in vetro e ripiegarlo verso il retro.

Il ripiano è in posizione verticale.

- Premere il cursore ② verso sinistra.

Il serbatoio dell'acqua ③ esce dalla sede.

- Rimuovere il serbatoio e riempirlo con acqua potabile fino alla tacca.

- Reinscrivere il serbatoio dell'acqua.

- Ribaltare il ripiano in vetro ① verso il basso.

Cassetto aria secca



Nel **cassetto aria secca** la temperatura è di 0–3 °C, l'umidità dell'aria non è aumentata Δ.

Questo cassetto è adatto in particolare a conservare alimenti facilmente deperibili come:

- pesce fresco, molluschi,
- carne, pollame, insaccati,
- insalate prelibate,
- latticini come latte, yogurt, formaggio, panna, ricotta, ecc.
- prodotti vegetali come tofu, bevanda all'avena, humus, crema spalmabile alle verdure, prodotti sostituti di carne e formaggio, ecc.
- Inoltre qui si possono conservare tutti gli alimenti confezionati.

Tenere presente che gli alimenti ricchi di proteine si deteriorano più facilmente.

Questo vuol dire, per esempio, che i crostacei vanno a male più rapidamente del pesce mentre il pesce si conserva meno a lungo rispetto alla carne.



È opportuno conservare questi alimenti qui per motivi igienici solo **coperti o confezionati**.

Conservare alimenti nella zona PerfectFresh Active



In caso di risultati di conservazione degli alimenti insoddisfacenti (p.es. perché risultano flosci e vizi), osservare le seguenti indicazioni:

- conservare solo alimenti freschi. Lo stato di freschezza iniziale degli alimenti è fondamentale per un buon risultato di conservazione.
- Pulire i cassetti della zona PerfectFresh Active prima di introdurvi degli alimenti.
- Far sgocciolare gli alimenti particolarmente umidi prima di riporli per la conservazione.
- Conservare alimenti sensibili al freddo nella zona PerfectFresh Active (v. cap. "Conservare alimenti nel vano frigorifero", par. "Non adatti al vano frigorifero").
- Per conservare gli alimenti scegliere lo scomparto PerfectFresh Active e la posizione giusta della copertura (umidità dell'aria non aumentata δ o aumentata $\delta\delta$).
- Un'elevata percentuale di umidità dell'aria $\delta\delta\delta$ nel cassetto aria umida si raggiunge anche solo con l'umidità presente negli alimenti conservati, se questi non sono confezionati. Quanti più alimenti sono conservati nello scomparto, maggiore è l'umidità.
- Non sovraccaricare gli scomparti.
- Se secondo voi con l'impostazione $\delta\delta\delta$ si è formata troppa condensa e gli alimenti vengono compromessi, procedere come segue:
 - Rimuovere l'acqua di condensa con un panno.
 - Inserire una griglia o qualcosa di simile, affinché l'umidità in eccesso possa colare.
 - Aprire la copertura dello scomparto, scegliendo la posizione "Umidità dell'aria non aumentata δ " e disattivare il nebulizzatore .
- Nel caso in cui l'umidità dovesse essere ancora una volta troppo bassa, nonostante l'impostazione $\delta\delta\delta$, confezionare gli alimenti in imballaggi a tenuta d'aria.
- Se si ha il presentimento che la temperatura nella zona PerfectFresh Active sia troppo alta o bassa, provare dapprima a regolarla tramite il vano frigorifero, modificandola solo di 1 °C o 2 °C. Successivamente, se sul fondo degli scomparti PerfectFresh Active si sono formati cristalli di ghiaccio, la temperatura deve essere aumentata, altrimenti gli alimenti potrebbero subire danni da gelo.
- Se la modifica della temperatura nel vano frigorifero non è sufficiente, modificare la temperatura nella zona PerfectFresh Active (v. cap. "La giusta temperatura").

Conservare alimenti nel vano frigorifero aggiuntivo

La zona temperatura variabile consente di utilizzare in alternativa il vano congelatore  come vano frigorifero .

È possibile inoltre raffreddare grandi quantità di alimenti o bevande fresche come p.es. per una festa o nei mesi estivi.

Accendere il vano frigorifero aggiuntivo  nella modalità di impostazione  (v. cap. "Altre impostazioni", par. "Zona temperatura variabile (Freeze&Cool)").

A seconda degli alimenti da conservare, è possibile selezionare una temperatura compresa tra -2 °C e 14 °C:

Area temperatura da 8 °C a 14 °C

Questa area temperatura corrisponde alle temperature che sono tipiche di una cantina.

- verdure non confezionate, sensibili alle basse temperature come patate, cipolle, melanzane, cetrioli, peperoni, pomodori, zucchine
- frutta non confezionata, sensibile alle basse temperature come ananas, avocado, banane, melograno, mango, melone, papaia, frutto della passione, agrumi (come limoni, arancio, mandarini, pompelmo)
- verdure e frutta come pomodori, pere, pesche noci, kiwi, prugne che non devono maturare rapidamente
- vino sensibile alle basse temperature
- bibite rinfrescanti come acqua minerale, limonata, spritz alla frutta, succo di frutta
- conserve
- formaggio stagionato (parmigiano).

- burro, da conservare per poterlo spalmare

Area temperatura da 3 °C a 9 °C

Questa area temperatura corrisponde alle temperature presenti nel vano frigorifero.

Seguire le raccomandazioni di conservazione al capitolo "Conservare alimenti nel vano frigorifero".

Area temperatura da -2 °C a 3 °C

L'ambiente di conservazione corrisponde al cassetto aria secca (v. cap. "Conservare alimenti nella zona Perfect-Active", par. "Cassetto aria secca").

Questo cassetto è adatto in particolare a conservare alimenti facilmente deperibili.

da -2 a 0 °C

- pesce fresco, molluschi

da 0 a 3 °C

- pollame, carne e insaccati
- latticini come yogurt, formaggio, panna, ricotta, ecc.
- formaggi e latticini di latte non pastorizzato
- prodotti vegetali come tofu, bevanda all'avena, humus, falafel, crema spalmabile alle verdure, ecc.
- prodotti sostituti vegetali di carne e formaggio
- pietanze contenenti uova o panna
- impasto fresco, impasto per torta, impasto per pizza
- insalate prelibate, piatti pronti

Conservare alimenti nel vano frigorifero aggiuntivo

- Inoltre qui si possono conservare tutti gli alimenti confezionati.

Congelamento e conservazione

Cosa succede quando si congelano alimenti freschi?

 Pericolo per la salute a causa del consumo di alimenti avariati.

Se per un periodo prolungato la temperatura è superiore a -18°C , gli alimenti possono scongelarsi leggermente o del tutto. In questo modo si riduce la durata degli alimenti.

Controllare se gli alimenti si sono scongelati leggermente o del tutto. In tal caso consumare questi alimenti il prima possibile oppure cuocerli, prima di ricongelarli.

Si consiglia di congelare gli alimenti freschi il più rapidamente possibile affinché valore nutritivo, vitamine, colore e sapore rimangano invariati.

Se l'alimento viene congelato rapidamente, il liquido delle cellule non ha il tempo di fuoriuscire e giungere agli interstizi. Il restringimento delle cellule è sensibilmente inferiore. Durante lo scongelamento, la piccola quantità di liquido giunta agli interstizi, può tornare alle cellule e la perdita di liquidi è molto ridotta. Si forma solo una modesta quantità di acqua.

Capacità massima di congelazione

Affinché gli alimenti si congelino rapidamente fino al nucleo, si consiglia di non superare la capacità di congelazione. La capacità massima di congelazione entro le 24 ore è riportata sulla targhetta dati "Capacità di congelazione ...kg/24 h".

Introdurre alimenti surgelati

Quando si conservano alimenti surgelati verificare già all'atto dell'acquisto:

- che la confezione sia integra,
 - la data di scadenza del prodotto e
 - che la temperatura di raffreddamento del congelatore del negozio deve essere di -18°C o più bassa.
- Trasportare i surgelati possibilmente in una borsa termica e conservare i surgelati rapidamente nell'apparecchio.

Congelare alimenti freschi

Prima di conservare gli alimenti

- Per una quantità superiore a 2 kg di alimenti freschi, attivare la funzione SuperFrost ❄️ 6 ore prima di introdurre gli alimenti.
- Per una quantità ancora maggiore di alimenti, attivare la funzione SuperFrost ❄️ 24 ore prima di introdurre gli alimenti.

Gli alimenti già presenti accumulano così una riserva di freddo.

- Congelare solo alimenti freschi e di buona qualità.

Tenere conto che determinati alimenti non sono adatti alla congelazione. Tra questi alcuni tipi di verdure che normalmente vengono consumate crude, come insalata o radicchio.

Suggerimento: Per mantenere invariati il colore, il sapore e la vitamina C, scottare la verdura prima di congelarla. Allo scopo immergere la verdura in porzioni per 2-3 minuti in acqua bollente. Scolarla e raffreddarla sotto l'acqua fredda. Infine sgocciolarla.

Confezionare i surgelati

- Surgelare gli alimenti confezionati in porzioni.

Suggerimento: Per evitare che gli alimenti si "brucino" scegliere una confezione adatta (come p.es. dei contenitori).

- Eliminare l'aria dalla confezione e chiudere la confezione ermeticamente.
- Annotare contenuto e data di congelamento sull'involucro.

Congelare alimenti



Pericolo di danneggiamento a causa di un carico pesante.

Un carico troppo pesante può danneggiare il cassetto del congelatore/il ripiano in vetro.

Rispettare la quantità massima di carico:

- cassetto vano congelatore = 15 kg
- ripiano in vetro = 35 kg

Gli alimenti da congelare non devono toccare alimenti già congelati, altrimenti questi ultimi possono iniziare a scongelarsi.

- Le confezioni devono essere asciutte per evitare che congelando si attacchino.

Affinché gli alimenti si congelino rapidamente fino al nucleo, non superare le seguenti dimensioni delle confezioni:

- frutta e verdura max. 1 kg
- carne max. 2,5 kg

Congelamento e conservazione

- Piccole quantità di surgelati

Congelare gli alimenti nei cassetti di congelamento in alto.

- Disporre gli alimenti da congelare separatamente sul fondo dei cassetti **superiori**, affinché possano congelare rapidamente.

– VarioRoom: - introdurre la quantità massima di alimenti da congelare (v. targhetta dati)

Se le fessure della ventola sono coperte, si riduce la potenza di raffreddamento e aumenta il consumo energetico.

Quando si introducono gli alimenti da surgelare fare attenzione a non coprire le fessure della ventola.

Suggerimento: È possibile aumentare in modo flessibile lo spazio del vano congelatore. Per congelare alimenti di grandi dimensioni, ad es. tacchino o selvaggina, estrarre i ripiani in vetro situati tra i cassetti.

- Estrarre i cassetti di congelamento superiori.
- Disporre gli alimenti da congelare separatamente sui ripiani in vetro in alto, affinché possano congelare rapidamente.

Al termine del processo di congelamento:

- Disattivare la funzione Superfrost ❄.
- Disporre gli alimenti surgelati nei cassetti di congelamento e reinserire i cassetti.

Tempo di conservazione alimenti surgelati

Gruppo di alimenti	Tempo di conservazione (mesi)
Gelato	da 2 a 6
Pane, dolci	da 2 a 6
Formaggio	da 2 a 4
Pesce, grasso	da 1 a 2
Pesce, magro	da 1 a 5
Insaccati, prosciutto	da 1 a 3
Selvaggina, maiale	da 1 a 12
Pollame, manzo	da 2 a 10
Verdura, frutta	da 6 a 18
Erbette	da 6 a 10

I tempi di conservazione sono indicativi.

Per quanto riguarda i prodotti surgelati acquistati è necessario rispettare la data di scadenza indicata sulla confezione.

Con una temperatura costante del vano congelatore di 18 °C e una rispettiva igiene è possibile sfruttare la durata massima di conservazione degli alimenti e si evita che gli alimenti si deteriorino.

Raffreddamento rapido di bevande

Per raffreddare rapidamente le bevande, attivare nel vano frigorifero la funzione Superraffreddamento ❄️.

Se si desidera raffreddare una grande quantità di bevande oppure se si desidera raffreddare delle bevande anche nel vano congelatore, allora selezionare la funzione modalità Party 🍷 in modalità Impostazioni ⚙️.

Se si introducono nel vano congelatore bottiglie affinché si raffreddino rapidamente, ricordarsi di toglierle **al più tardi dopo un'ora**. Le bottiglie potrebbero scoppiare.

Utilizzare gli accessori

Preparare cubetti di ghiaccio

- Riempire la vaschetta del ghiaccio per 3/4 con acqua e posizionarla sul fondo di un cassetto.
- Per staccare la bacinella eventualmente attaccatasi sul fondo del vano congelatore usare un attrezzo non appuntito, ad esempio il manico di un cucchiaio.

Suggerimento: I cubetti possono essere facilmente estratti dalla vaschetta tenendola brevemente sotto acqua corrente.

Sbrinamento

Vano frigorifero e zona PerfectFresh Active

Il vano frigorifero e la zona PerfectFresh Active si sbrinano automaticamente.

L'acqua di sbrinamento scorre in una canaletta di raccolta e attraverso un foro di scarico nel sistema di evaporazione sul retro dell'apparecchio. Mediante il calore del compressore l'acqua di sbrinamento evapora in automatico.

Pulire la canaletta dell'acqua di sbrinamento e il foro di deflusso. L'acqua di sbrinamento deve poter defluire sempre senza impedimenti.

Vano congelatore

L'elettrodomestico è dotato di sistema "NoFrost", grazie al quale si sbrina automaticamente.

L'umidità che ne deriva si deposita sull'evaporatore; di tanto in tanto si sbrina ed evapora automaticamente.

Grazie allo sbrinamento automatico, nel vano congelatore non si forma mai ghiaccio. Gli alimenti non iniziano a scongelarsi grazie a questo particolare sistema.

Non rimuovere la targhetta dati all'interno dell'elettrodomestico. In caso di guasti è necessaria.

Fare attenzione che non giunga dell'acqua all'elettronica o all'illuminazione.

 Pericolo di danneggiamento a causa della penetrazione di umidità. Il vapore di un apparecchio a vapore può danneggiare le plastiche e i componenti elettrici. Non utilizzare mai un apparecchio a vapore per pulire l'elettrodomestico.

Attraverso la canaletta destinata allo scarico dell'acqua di sbrinamento non deve scorrere nessun liquido di pulizia.

Indicazioni sui prodotti per la pulizia

All'interno del frigo/congelatore utilizzare solo prodotti per la pulizia che non compromettano gli alimenti.

Per non danneggiare le superfici, per la pulizia **evitare** di usare

- detersivi contenenti soda, ammoniaca, acidi o cloruri,
- prodotti anticalcare;
- detersivi abrasivi, ad es. polveri o latte abrasivi, pietre di pulizia (cleaning stone),
- detersivi contenenti solventi,
- prodotti per acciaio inossidabile;
- detersivi per lavastoviglie;
- spray per forno;
- prodotti per la pulizia di piani cottura in vetroceramica (eccezione per la pulizia del frontale in vetro)
- prodotti per vetri (tranne che per la pulizia del frontale in vetro: un prodotto che contenga una piccola dose di alcool, senza additivi ad es. agrumati o simili),
- spugne dure abrasive e spazzole, ad es. pagliette o spugne per i piatti,
- gomme cancella-sporco.
- raschietti affilati in metallo.





Per la pulizia si consiglia un panno in spugna pulito, dell'acqua tiepida e un po' di detersivo per i piatti.

Pulizia e manutenzione

Operazioni preliminari per la pulizia

Pulire solo il vano frigorifero:

Attivare la modalità di pulizia . Il raffreddamento nel vano frigorifero è disattivato, la luce interna invece rimane accesa.

- Toccare .
- Scorrere verso sinistra o verso destra finché al centro è visualizzato .
- Toccare .
- Per uscire da questo livello di impostazione, cliccare su .

La modalità di pulizia attivata  viene visualizzata sul display di avvio.

- Togliere gli alimenti dal vano frigorifero e conservarli in un luogo fresco.
- Per la pulizia, estrarre gli accessori che si possono togliere (v. par. "Rimuovere, smontare e pulire gli accessori").

Pulire il vano congelatore/l'intero apparecchio:

- spegnere l'elettrodomestico.

A display compare  e il raffreddamento è spento.

- Togliere gli alimenti dal vano congelatore/dall'apparecchio e conservarli in un luogo fresco.
- Per la pulizia, estrarre gli accessori che si possono togliere (v. par. "Rimuovere, smontare e pulire gli accessori").

Pulire il vano interno

Pulire l'apparecchio regolarmente, almeno una volta al mese.

Se lo sporco agisce a lungo, in determinate circostanze diventa impossibile eliminarlo.

Le superfici potrebbero decolorarsi o alterarsi.

Eliminare subito lo sporco.

- Pulire il **vano interno** dell'apparecchio con un panno pulito, acqua tiepida e un po' di detersivo per i piatti.
- Ultimate le operazioni di pulizia, risciacquare con acqua pulita e asciugare con un panno.
- Pulire la canaletta dell'acqua di sbrinamento e il foro di scarico con un'astina oppure qualcosa di simile affinché l'acqua di sbrinamento possa defluire correttamente.
- Per aerare in modo sufficiente l'apparecchio ed evitare la formazione di cattivi odori, lasciare l'apparecchio aperto ancora per breve tempo.

Pulire gli accessori a mano o in lavastoviglie

I seguenti componenti devono essere lavati esclusivamente **a mano**:

- profili e listelli in acciaio inossidabile
- balconcino con regolazione precisa
- ripiano con parte serigrafata
- ripiano portabottiglie variabile
- Piastra divisoria con ripiano portabottiglie
- tutti i cassetti e i relativi coperchi (presenti a seconda del modello)
- il box

I seguenti componenti sono **adatti al lavaggio in lavastoviglie**:

 Pericolo di danneggiare l'apparecchio a causa delle temperature troppo elevate in lavastoviglie.

Alcune parti dell'apparecchio possono diventare inutilizzabili o addirittura deformarsi a causa del lavaggio in lavastoviglie a una temperatura superiore a 55 °C.

Per le parti lavabili in lavastoviglie, selezionare esclusivamente programmi con max. 55 °C.

Le parti in materiale plastico possono tingersi nella lavastoviglie se vengono a contatto con sostanze coloranti presenti nei residui di cibo, ad es. carote, pomodori e ketchup. Questa decolorazione non pregiudica la stabilità dei pezzi.

- il supporto bottiglie, il portauova, la bacinella dei cubetti di ghiaccio

Pulizia e manutenzione

- i balconcini e le mensole per bottiglie nello sportello (senza profilo in acciaio inossidabile)
- i ripiani (senza listelli e senza parte serigrafata)
- le 2 parti del serbatoio dell'acqua per il nebulizzatore
- adattatori per il ripiano diviso in due parti
- i ripiani in vetro (senza listelli di protezione)
- il supporto per i filtri antiodore (disponibile come accessorio su richiesta)

Togliere e smontare gli accessori per la pulizia

Togliere i balconcini con regolazione precisa

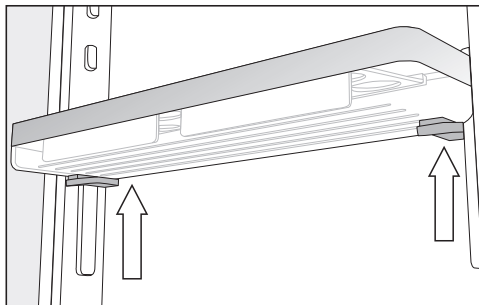

- Afferrare il balconcino con entrambe le mani, premere su entrambi i lati rispettivamente i tasti grigi sotto il balconcino e spostarlo verso l'alto rispetto ai listelli guida.
- Togliere il listello guida dai perni.
- Dopo la pulizia, posizionare il listello guida sulla posizione desiderata e posizionare il secondo listello guida parallelamente al primo listello sul lato opposto.
- Spostare il balconcino dall'alto sui listelli guida.

Smontare i balconcini/la mensola per bottiglie

Togliere i profili in acciaio inossidabile prima di pulire il balconcino/la mensola per bottiglie in lavastoviglie.

Per smontare i telai in acciaio inox, procedere nel modo seguente:

- appoggiare il balconcino/la mensola per bottiglie sul ripiano.

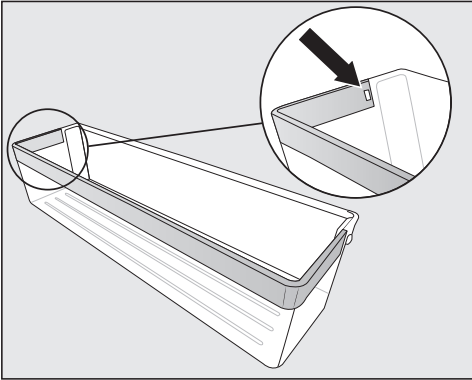

- Premere il nasello d'arresto dall'incavo. Si stacca l'intero pannello in acciaio inox dal balconcino.
- Dopo la pulizia fissare il telaio in acciaio inox alla mensola in ordine inverso.

Smontare i ripiani/ripiani con illuminazione

⚠ Pericolo di danneggiamento a causa di una pulizia errata.

Il listello in acciaio inox dotato di illuminazione LED si danneggia, se per la pulizia lo si immerge nell'acqua.

Pulire il listello in acciaio con illuminazione a LED con uno straccio umido.

■ Rimuovere il profilo in acciaio inossidabile o il profilo con luce a LED prima di pulire il ripiano.

- Appoggiare il ripiano con la parte superiore rivolta verso il basso su una base morbida (p.es. uno strofinaccio) sul piano di lavoro.

⚠ Pericolo di danneggiamento a causa di una pulizia errata.

Quando si stacca il listello in acciaio inox dotato di illuminazione a LED, si possono danneggiare i contatti (piastre di metallo).

Questi contatti sull'angolo anteriore sinistro alimentano l'illuminazione a LED. Staccare sempre prima il lato dove non si trovano i contatti.

Pulizia e manutenzione

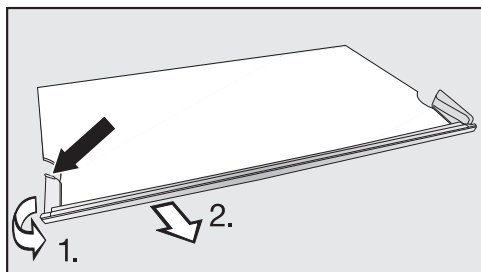

- Afferrare sul lato sinistro il bordo in plastica del listello in acciaio inossidabile nel punto più posteriore.

1. Allontanare il bordo in plastica dal ripiano e
2. contemporaneamente rimuovere il listello. Adesso si stacca anche il lato opposto.

- Dopo la pulizia fissare il listello in acciaio inox al ripiano procedendo in ordine inverso.

Scomporre il ripiano diviso in due parti

Prima della pulizia del ripiano rimuovere il listello decorativo. Procedere nel modo seguente:

- appoggiare il ripiano su una base morbida (p.es. uno strofinaccio) sul piano di lavoro.
- Rimuovere il listello decorativo partendo da un lato.
- Togliere i due adattatori a sinistra e a destra dalle nervature di supporto.
- Dopo la pulizia inserire i due adattatori all'altezza desiderata a sinistra e a destra sulle nervature di supporto.
- Inserire il listello decorativo di nuovo sul ripiano.

Togliere i cassettei del vano frigorifero

- Estrarre il cassetto fino alla battuta d'arresto.

Il cassetto è agganciato nell'area posteriore con delle graffe. Prima di togliere il cassetto, sganciare l'aggancio.

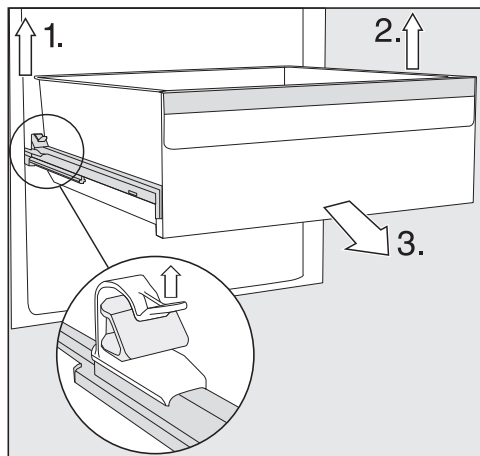

1. Sollevare la graffa sinistra ed estrarre contemporaneamente il cassetto verso di sé, sganciandolo.
2. Eseguire la stessa operazione sul lato opposto.

Il cassetto non è più agganciato.

3. Estrarre adesso il cassetto verso di sé con forza.

Successivamente reinserire le guide telescopiche. In questo modo si eviteranno danni.

 Pericolo di danneggiamento a causa di una pulizia errata.

Le guide telescopiche contengono un lubrificante speciale, che può essere eliminato durante i lavori di pulizia e le guide telescopiche si potrebbero danneggiare.

Pulire le guide telescopiche con un panno umido.

Inserire i cassetti

- Appoggiare il cassetto sulle guide telescopiche completamente inserite.
- Inserire il cassetto con forza nell'apparecchio finché si aggancia in modo percettibile.

Togliere e smontare il serbatoio dell'acqua per il nebulizzatore

 Rischio per la salute a causa di acqua in cui sono presenti batteri.

L'acqua, rimasta a lungo nel serbatoio, può contenere batteri e mettere a rischio la salute dell'utente.

Pulire il serbatoio dell'acqua per il nebulizzatore e riempirlo con acqua potabile pulita se l'apparecchio oppure il vano frigorifero è rimasto spento a lungo (più di 2 giorni) o se il nebulizzatore è rimasto spento a lungo (più di 2 giorni).

Pulire il serbatoio dell'acqua per il nebulizzatore e riempirlo con acqua pulita se per un periodo prolungato (oltre 2 settimane) la modalità Holiday  è rimasta accesa.

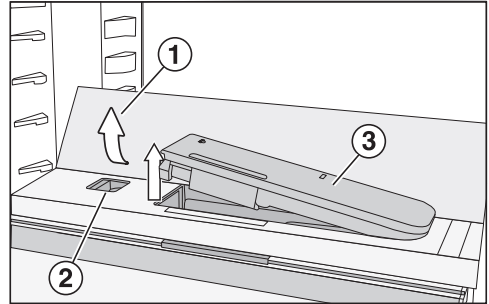

- Premere sugli angoli posteriori esterni del ripiano in vetro  ①.

Il ripiano in vetro si ribalta nella parte anteriore.

- Sollevare il ripiano in vetro e ripiegarlo verso il retro.

Il ripiano è in posizione verticale.

- Premere il cursore  ② verso sinistra.

Il serbatoio dell'acqua  ③ esce dalla sede.

- Rimuovere il serbatoio dell'acqua.

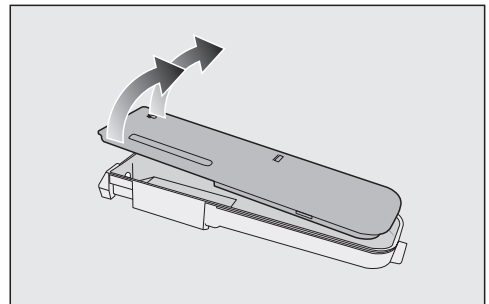

- Smontare il serbatoio dell'acqua nelle sue 2 parti e pulirle a mano o in lavastoviglie.

- Reinserrire il serbatoio dell'acqua.

- Ribaltare il ripiano in vetro  ① verso il basso.

Pulizia e manutenzione

Togliere la piastra divisoria con ripiano portabottiglie

- Togliere i ripiani in vetro posteriore e anteriore della piastra divisoria.

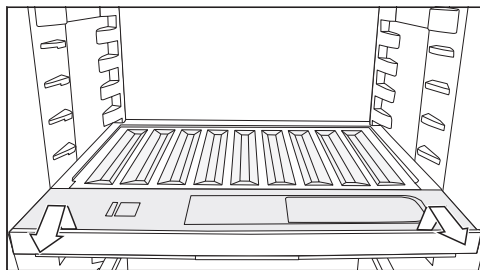

- Sollevare il ripiano portabottiglie nella parte anteriore ed estrarlo.
- Al termine della pulizia inserire il ripiano portabottiglie fino alla battuta d'arresto e premerlo verso il basso.
- Disporre i ripiani in vetro di nuovo sulla piastra divisoria.

Togliere la copertura dello scomparto

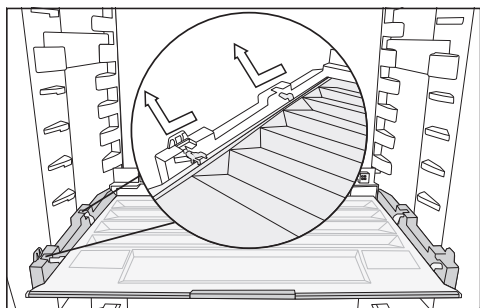

- Sollevare la copertura nella parte anteriore ed estrarla.
- Dopo la pulizia, reinserirla.

Togliere i cassetti e i ripiani in vetro del vano congelatore

- Estrarre il cassetto e sollevarlo leggermente nella parte anteriore.
- Estrarre il ripiano in vetro e sollevarlo leggermente nella parte anteriore.

Inserire i ripiani in vetro e i cassetti del vano congelatore

- Posizionare il ripiano in vetro obliquamente sulle guide.
- Inserire il ripiano in vetro e abbassarlo.
- Posizionare il cassetto obliquamente sulle guide.
- Inserire il cassetto e abbassarlo.

Cambiare il filtro antiodore (accessorio su richiesta)

Sostituire ca. ogni 6 mesi i filtri antiodore nel supporto.

Il simbolo  sul display di avvio ricorda che il filtro antiodore deve essere sostituito.

I filtri antiodore sostituibili KKF-RF si possono acquistare presso l'assistenza tecnica autorizzata Miele, presso i rivenditori specializzati o sul sito internet di Miele.

- Rimuovere il supporto per i filtri a carboni attivi dal ripiano tirandolo verso l'alto.

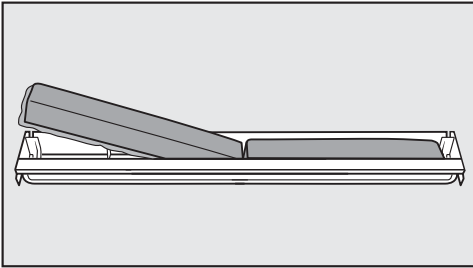

- Estrarre entrambi i filtri antiodore e inserire i nuovi filtri con il bordo perimetrale rivolto verso il basso nel supporto.

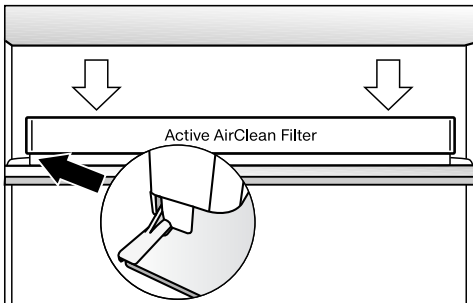

- Applicare la sede del filtro centralmente sul listello posteriore del ripiano affinché si agganci.

- Per confermare l'avvenuta sostituzione del filtro, toccare il simbolo  sul display.

La spia per la sostituzione del filtro antiodore si spegne e il contatore viene resettato.

Il simbolo  si spegne a display.

Pulizia e manutenzione

Pulire il pannello frontale e le pareti laterali

Se lo sporco agisce a lungo, a determinate condizioni diventa impossibile eliminarlo. Le superfici potrebbero decolorarsi o alterarsi.

Rimuovere subito lo sporco dal pannello frontale e dalle pareti laterali.

Tutte le superfici si graffiano facilmente. Se si trattano con prodotti non adeguati possono subire anche alterazioni di colore o modifiche.

Leggere le informazioni riportate all'inizio del presente capitolo "Indicazioni sui prodotti per la pulizia".

- Pulire le superfici con una spugna pulita, poco detersivo per i piatti e dell'acqua calda. Per la pulizia è adatto anche un panno in microfibra leggermente inumidito senza detersivo.
- Ultimate le operazioni di pulizia, risciacquare con acqua pulita e asciugare con un panno morbido.

Frontale in CleanSteel (edt/cs)

 Pericolo di danneggiamento a causa di una pulizia errata.

Il rivestimento delle superfici si danneggia.

Non pulire queste superfici con prodotti specifici per acciaio inossidabile.

Il frontale dell'apparecchio è in pregiato CleanSteel. Esso protegge dallo sporco e ne facilita la pulizia.

Pulire la guarnizione sportello



 Pericolo di danneggiamento a causa di una pulizia errata.

La guarnizione dello sportello trattata con oli o grassi può diventare porosa.

Non trattare la guarnizione dello sportello con oli o grassi.



- Pulire regolarmente la guarnizione dello sportello con acqua pulita e asciugarla infine accuratamente con un panno.

Dopo la pulizia

- Sistemare tutte le parti nell'apparecchio.
- Riaccendere l'apparecchio.
- Se è stata attivata la modalità di pulizia  del vano frigorifero: premere sul display di avvio su .
- Premere di nuovo .

Quando la funzione di pulizia è spenta, il simbolo  si accende di colore bianco.

Il vano frigorifero ricomincia a raffreddare.

- Attivare la funzione SuperFrost  per breve tempo affinché il congelatore raffreddi rapidamente.
- Attivare per un po' la funzione Super-raffreddamento  per abbassare più celermente la temperatura interna.
- Reintrodurre gli alimenti nel vano frigorifero.
- Introdurre i cassetti di congelamento con gli alimenti nel vano congelatore non appena la relativa temperatura è sufficientemente bassa.

- Disattivare la funzione SuperFrost ❄️, non appena nel vano congelatore si raggiunge la temperatura di almeno -18 °C.
- Chiudere gli sportelli.



Cosa fare se...

La maggior parte dei guasti che si verificano durante l'uso quotidiano dell'apparecchio può essere eliminata personalmente, senza difficoltà. In molti casi è possibile risparmiare tempo e costi senza doversi necessariamente rivolgere all'assistenza tecnica.

Sotto www.miele.it/c/service-10.htm si possono leggere le informazioni relative alla risoluzione autonoma di guasti.

Le tabelle che seguono sono un aiuto per individuare e possibilmente eliminare le cause dei guasti.

Fino a che il guasto non sarà risolto, non aprire lo sportello dell'elettrodomestico per evitare perdite di freddo.





Problema	Causa e rimedio
L'apparecchio non raffredda, la luce interna non funziona a sportello aperto.	L'elettrodomestico non è acceso e a display è acceso  ■ Accendere l'elettrodomestico.
	La spina non è inserita correttamente nella presa elettrica. ■ Inserire la spina nella presa. Con l'apparecchio spento, a display compare  .
	L'interruttore principale dell'impianto elettrico di casa è scattato. L'apparecchio, la tensione di rete o un altro elettrodomestico potrebbero essere difettosi. ■ Rivolgersi a un elettricista specializzato o all'assistenza tecnica autorizzata Miele.
Il compressore funziona costantemente.	Non è un guasto. Per risparmiare energia, il compressore funziona con un numero inferiore di giri se non deve raffreddare l'apparecchio. In questo modo aumenta il tempo di funzionamento del compressore.
Il compressore si attiva più frequentemente e più a lungo; la temperatura interna è troppo bassa.	Le fessure di aerazione e sfiato sono ostruite o impolverate. ■ Non coprire mai le fessure di aerazione e sfiato. ■ Eliminare la polvere eventualmente presente su queste fessure con regolarità.
	Gli sportelli dell'apparecchio sono stati aperti di frequente oppure sono stati conservati o congelati grandi quantitativi di alimenti freschi. ■ Aprire gli sportelli solo all'occorrenza e per il minor tempo possibile.

Problema	Causa e rimedio
	<p>La temperatura necessaria si imposta dopo breve tempo di nuovo in automatico.</p>
	<p>Gli sportelli non sono chiusi bene. È possibile che nel vano congelatore si sia già formato uno spesso strato di ghiaccio.</p> <ul style="list-style-type: none"> ■ Chiudere gli sportelli.
	<p>La temperatura necessaria si imposta dopo breve tempo di nuovo in automatico.</p> <p>Qualora si fosse già formato uno spesso strato di ghiaccio, si riduce la potenza refrigerante e aumentano i consumi di energia elettrica.</p> <ul style="list-style-type: none"> ■ Sbrinare l'elettrodomestico e pulirlo.
	<p>Temperatura ambiente troppo elevata. Più alta è la temperatura ambiente, più a lungo rimane in funzione il compressore.</p> <ul style="list-style-type: none"> ■ Seguire le indicazioni riportate al cap. "Installazione", par. "Luogo di posizionamento".
	<p>L'apparecchio non è stato incassato correttamente nel vano.</p> <ul style="list-style-type: none"> ■ Montare l'apparecchio in base alle istruzioni di montaggio allegate.
	<p>È stata impostata una temperatura troppo bassa.</p> <ul style="list-style-type: none"> ■ Correggere l'impostazione della temperatura.
	<p>Una grande quantità di alimenti è stata congelata in una volta sola.</p> <ul style="list-style-type: none"> ■ Seguire le indicazioni riportate al capitolo "Congelamento e conservazione".
	<p>La funzione Superraffreddamento ❄ è ancora accesa.</p> <ul style="list-style-type: none"> ■ Per risparmiare energia elettrica, spegnere la funzione Superraffreddamento ❄ in anticipo.
	<p>La funzione SuperFrost ❄ è ancora accesa.</p> <ul style="list-style-type: none"> ■ Per risparmiare energia elettrica, spegnere la funzione SuperFrost ❄ in anticipo.

Cosa fare se...



















Problema	Causa e rimedio
<p>Il compressore si attiva meno di frequente e per periodi più brevi; la temperatura interna aumenta.</p>	<p>Non si tratta di un guasto. La temperatura impostata è troppo alta.</p> <ul style="list-style-type: none"> ■ Correggere l'impostazione della temperatura. ■ Controllare di nuovo la temperatura dopo 24 ore. <p>Gli alimenti congelati iniziano a scongelarsi. Non è stata raggiunta la temperatura ambiente in base alla quale è stato impostato l'elettrodomestico. Il compressore si attiva di rado, se la temperatura ambiente è troppo bassa. Per questo nel congelatore la temperatura diventa troppo alta.</p> <ul style="list-style-type: none"> ■ Seguire le indicazioni riportate al cap. "Installazione", par. "Luogo di posizionamento". ■ Aumentare la temperatura ambiente.
<p>L'elettrodomestico è ricoperto di brina/ghiaccio oppure all'interno si forma dell'acqua di condensa. Lo sportello non si chiude correttamente.</p>	<p>La guarnizione sportello è fuoriuscita dalla scanalatura.</p> <ul style="list-style-type: none"> ■ Verificare che la guarnizione sportello si trovi correttamente nella scanalatura. <p>La guarnizione sportello è danneggiata.</p> <ul style="list-style-type: none"> ■ Controllare se la guarnizione dello sportello è danneggiata.
<p>La guarnizione sportello è danneggiata o dovrebbe essere sostituita.</p>	<p>Si può sostituire la guarnizione sportello senza attrezzi.</p> <ul style="list-style-type: none"> ■ Sostituire la guarnizione sportello. È reperibile presso i rivenditori specializzati o il servizio di assistenza tecnica Miele.











Problemi generali con l'apparecchio

Problema	Causa e rimedio
<p>Nel cassetto aria umida con impostazione 000, gli alimenti sono stati compromessi.</p>	<p>Nel cassetto è infatti presente troppa acqua di condensa.</p> <ul style="list-style-type: none"> ■ Rimuovere l'acqua di condensa con un panno. ■ Inserire una griglia o qualcosa di simile, affinché l'umidità in eccesso possa colare. ■ Aprire la copertura dello scomparto, scegliendo la posizione "Umidità dell'aria non aumentata 0" e disattivare il nebulizzatore .
<p>Il fondo del vano frigorifero è bagnato.</p>	<p>Il foro di deflusso dell'acqua di sbrinamento è otturato.</p> <ul style="list-style-type: none"> ■ Pulire la canaletta dell'acqua di sbrinamento e il foro di deflusso.
<p>I surgelati si sono attaccati sul fondo.</p>	<p>La confezione degli alimenti non era asciutta quando sono stati conservati.</p> <ul style="list-style-type: none"> ■ Staccare i surgelati con un attrezzo non appuntito, ad es. il manico di un cucchiaio.
<p>L'allarme non suona, sebbene lo sportello sia aperto da un certo lasso di tempo.</p>	<p>Non si tratta di un guasto. L'allarme nella modalità Impostazioni è stato spento. Se si desidera di nuovo attivare l'allarme acustico:</p> <ul style="list-style-type: none"> ■ Toccare . ■ Scorrere verso sinistra o verso destra finché al centro è visualizzato . ■ Toccare . ■ Selezionare il volume desiderato, spostando la barra verso sinistra o destra. ■ Confermare il volume desiderato toccando il grafico a barre. <p>Con i segnali acustici e l'allarme attivi, compare .</p>







Cosa fare se...







Segnalazioni a display

Segnalazione	Causa e rimedio
A display si accende , il frigorifero non raffredda, tuttavia sia i comandi che la luce interna funzionano.	<p>La modalità fiera è attivata.</p> <ul style="list-style-type: none">■ Toccare .■ Toccare .■ Scorrere verso sinistra o verso destra finché al centro è visualizzato .■ Toccare . <p>Dopo aver spento la modalità fiera , l'apparecchio si spegne e deve essere riacceso.</p>
A display si accende  e i comandi dell'elettrodomestico non funzionano.	<p>La funzione di pulizia è ancora accesa.</p> <ul style="list-style-type: none">■ Disattivare di nuovo la funzione di pulizia, toccando il display .■ Premere di nuovo . <p>Quando la funzione di pulizia è spenta, il simbolo  si accende di colore bianco.</p> <p>L'elettrodomestico inizia di nuovo a raffreddare.</p>
A display non compare nulla. È nero.	<p>È attiva la modalità Sabbath : l'illuminazione interna è spenta e l'apparecchio raffredda.</p> <ul style="list-style-type: none">■ Toccare il display nero. <p>Compare .</p> <ul style="list-style-type: none">■ Toccare . <p> si illumina di arancione.</p> <ul style="list-style-type: none">■ Toccare di nuovo il simbolo . <p>Quando è disattivata la modalità Sabbath, il simbolo  diventa bianco.</p>
A display si accende  e i comandi dell'elettrodomestico non funzionano.	<p>La funzione di blocco è attiva.</p> <ul style="list-style-type: none">■ Sbloccare l'apparecchio brevemente oppure spegnere completamente la funzione di blocco (v. cap. "Altre impostazioni", par. "Disattivare brevemente/del tutto la funzione di blocco /).



Segnalazione	Causa e rimedio
<p>A display si accende il simbolo , inoltre suona un segnale acustico.</p>	<p>La spia di sostituzione del filtro antiodore  ricorda che deve essere sostituito il filtro.</p> <ul style="list-style-type: none"> ■ Sostituire il filtro antiodore nel supporto (v. cap. "Pulizia e manutenzione", par. "Sostituire il filtro antiodore (accessorio su richiesta)") e confermare la sostituzione del filtro, premendo il simbolo  a display. <p>Il simbolo  si spegne a display.</p>
<p>Sul display temperatura del vano frigorifero e/o vano congelatore il simbolo   si illumina di giallo, inoltre suona un segnale acustico e l'illuminazione interna lampeggia.</p>	<p>È stato attivato l'allarme sportello.</p> <ul style="list-style-type: none"> ■ Toccare a display   per qualche istante. <p>Il segnale acustico cessa di suonare, il simbolo   si spegne e l'illuminazione interna torna a essere costantemente accesa.</p> <ul style="list-style-type: none"> ■ Chiudere lo sportello della zona in questione.

Cosa fare se...



Segnalazione	Causa e rimedio
<p>Sul display temperatura del vano congelatore   s'illumina di rosso, inoltre suona un segnale acustico.</p>	<p>È stato attivato l'allarme temperatura, il vano congelatore, a seconda della temperatura impostata, è troppo caldo o troppo freddo.</p> <p>I motivi possono essere:</p> <ul style="list-style-type: none">– lo sportello è stato aperto frequentemente.– È stata congelata una grande quantità di alimenti senza accendere la funzione SuperFrost.– Si è verificata un'interruzione prolungata della corrente.– L'elettrodomestico è difettoso. <p>■ Toccare  .</p> <p>È stata confermata la segnalazione di allarme:   scompare e si spegne il segnale acustico.</p> <p>Sul display il valore più caldo presente fino a quel momento nel vano congelatore lampeggia per ca. 1 minuto. L'indicatore della temperatura passa poi alla temperatura effettiva nel vano congelatore.</p> <p>È possibile uscire anzitempo dalla visualizzazione lampeggiante della temperatura:</p> <p>■ toccare il display temperatura del vano congelatore.</p> <p>Si cancella la temperatura più alta visualizzata. Successivamente sul display temperatura riappare la temperatura effettiva del vano congelatore rilevata al momento.</p> <p>■ Eliminare la condizione che ha causato l'allarme.</p> <p>■ A seconda della temperatura controllare che gli alimenti non abbiano iniziato a scongelarsi o si siano scongelati del tutto. In caso affermativo, consumare i prodotti o congelarli di nuovo solo dopo averli cotti.</p>

Segnalazione	Causa e rimedio
<p>A display si illumina di rosso   e suona un segnale acustico.</p>	<p>Compare un'interruzione di corrente: negli ultimi giorni o nelle ultime ore la temperatura nel vano congelatore è salita troppo a causa di un'interruzione o della mancanza di corrente.</p> <ul style="list-style-type: none"> ■ Toccare  . <p>È stata confermata la segnalazione di errore:   scompare e si spegne il segnale acustico.</p> <p>Sul display temperatura del vano congelatore, il valore più caldo presente fino a quel momento nel vano congelatore lampeggia per ca. 1 minuto. L'indicatore della temperatura passa poi alla temperatura effettiva nel vano congelatore.</p> <p>È possibile uscire anzitempo dalla visualizzazione lampeggiante della temperatura:</p> <ul style="list-style-type: none"> ■ toccare il display temperatura del vano congelatore. <p>Si cancella la temperatura più alta visualizzata. Successivamente sul display temperatura riappare la temperatura effettiva del vano congelatore rilevata al momento. L'apparecchio funziona poi con l'ultima temperatura impostata.</p> <ul style="list-style-type: none"> ■ Eliminare la condizione che ha causato l'allarme. ■ A seconda della temperatura controllare che gli alimenti non abbiano iniziato a scongelarsi o si siano scongelati del tutto. In caso affermativo, consumare i prodotti o congelarli di nuovo solo dopo averli cotti.

Cosa fare se...

Segnalazione	Causa e rimedio
<p>Sul display si accende  di colore rosso, eventualmente compare un codice di guasto F con cifre. Inoltre suona un segnale acustico.</p>	<p>Si è verificato un guasto.</p> <ul style="list-style-type: none">■ Disattivare l'allarme sportello toccando  sul display.■ Contattare il servizio di assistenza tecnica Miele. <p>Per segnalare un guasto oltre al codice di guasto visualizzato occorrono anche l'identificativo del modello e il numero di serie del proprio elettrodomestico. Questi dati si possono visualizzare direttamente:</p> <ul style="list-style-type: none">■ Per farlo, toccare  sul display. <p>Sul display compaiono i dati necessari relativi all'elettrodomestico.</p> <p>Confermando con <i>OK</i> si esce dalle informazioni visualizzate e ricompare il codice guasto.</p> <p>È possibile spegnere l'apparecchio anche direttamente dalla spia guasto.</p> <hr/> <p>Compare un guasto dell'apparecchio: questa segnalazione ha sempre la precedenza e interrompe immediatamente qualsiasi impostazione che si intende effettuare.</p> <p>La segnalazione di errore ha la precedenza rispetto a un allarme sportello e/o temperatura.</p>

Problemi con il nebulizzatore

Problema	Causa e rimedio
Il nebulizzatore non bagna gli alimenti nella zona PerfceFresh Active	Il nebulizzatore non è acceso. ■ Nella modalità impostazioni  selezionare il simbolo  .
	La copertura dello scomparto è spostato in avanti e quindi sull'impostazione "Umidità dell'aria non aumentata δ ". ■ Spostare la copertura verso il retro, in modo che si selezioni l'impostazione "Umidità dell'aria aumentata $\delta\delta$ ".
	Nel serbatoio non c'è acqua a sufficienza. ■ Riempire il serbatoio.
	Il serbatoio dell'acqua non è agganciato correttamente. ■ Inserire il serbatoio in modo che possa agganciarsi correttamente.
	È presente dello sporco davanti al nebulizzatore. ■ Pulire il nebulizzatore e il serbatoio dell'acqua.

Cosa fare se...

Illuminazione interna

 Pericolo di scossa elettrica per la presenza di cavi esposti.







Quando si rimuove la copertura della luce è possibile venire a contatto con parti che conducono corrente.

Non rimuovere la copertura della luce. L'illuminazione a LED può essere riparata e sostituita esclusivamente dall'assistenza tecnica autorizzata Miele.

 Pericolo di ferirsi con le luci a LED.

Questa illuminazione corrisponde al gruppo di rischio RG 2. Se la copertura è difettosa, si può compromettere la vista.

In caso di copertura della lampadina difettosa non osservare la luce con strumenti ottici da vicino (una lente di ingrandimento o simili).

Problema	Causa e rimedio
L'illuminazione interna non funziona.	L'elettrodomestico non è acceso. ■ Accendere l'elettrodomestico.
	È attiva la modalità Sabbath  : il display è scuro e l'elettrodomestico raffredda. ■ Toccare il display nero. Compare  . ■ Toccare  .
	 si illumina di arancione. ■ Nella modalità impostazioni  selezionare il simbolo  .
	Quando è disattivata la modalità Sabbath, il simbolo  si accende di bianco. La luce interna si spegne automaticamente per surriscaldamento se lo sportello rimane aperto per ca. 15 minuti. Qualora non fosse questo il motivo, si è verificato un guasto. ■ Contattare il servizio di assistenza tecnica Miele.

Problema	Causa e rimedio
<p>L'illuminazione a LED su uno dei ripiani non funziona.</p>	<p>Il ripiano non è correttamente inserito.</p> <ul style="list-style-type: none"> ■ Verificare che i ripiani siano inseriti correttamente nei loro supporti: il ripiano dispone sull'angolo anteriore sinistro di una placchetta metallica (contatti) per approvvigionare di corrente l'illuminazione a LED. ■ Inserire il ripiano fino allo scatto. <p>La luce a LED sul listello in acciaio inox è difettosa.</p> <ul style="list-style-type: none"> ■ Sostituire il listello in acciaio con la lampadina LED. È reperibile presso il servizio di assistenza tecnica Miele.
<p>L'illuminazione a LED non funziona su tutti i ripiani.</p>	<p>Del liquido è giunto sulla luce a LED su un ripiano oppure sui contatti (piastrine metalliche) sui supporti a sinistra.</p> <p>Uno spegnimento di sicurezza spegne l'illuminazione a LED su tutti i ripiani.</p> <ul style="list-style-type: none"> ■ Pulire i listelli in acciaio con illuminazione a LED con un panno umido, asciugarli o lasciarli asciugare al di fuori del frigorifero. ■ Accertarsi che i contatti siano puliti e asciutti prima di inserire i ripiani con l'illuminazione. ■ Inserire il ripiano fino allo scatto. ■ Chiudere lo sportello. <p>Alla successiva apertura dello sportello l'illuminazione interna funziona di nuovo.</p> <p>Se non sono questi i motivi, si è verificato un guasto.</p> <ul style="list-style-type: none"> ■ Contattare il servizio di assistenza tecnica Miele.
<p>L'illuminazione interna si accende in modo intermittente.</p>	<p>Non si tratta di un guasto. L'allarme sportello è stato attivato e l'illuminazione interna si accende in modo intermittente assieme al segnale acustico.</p>

Possibili cause di rumori

Nel corso del funzionamento l'apparecchio causa diversi rumori. Con potenza di raffreddamento ridotta, l'apparecchio funziona a risparmio di energia, ma più a lungo. Il volume è più basso. Con potenza di raffreddamento elevata, gli alimenti si raffreddano rapidamente. Il volume è più alto.

Rumori normali	Da cosa sono causati?
Sibilo, fischio	Il refrigerante viene iniettato nel circuito refrigerante.
Crepitio, gorgoglio, mormorio	Il refrigerante scorre attraverso i tubi.
Ronzio	L'apparecchio per il freddo raffredda.
Clic	Il termostato spegne o accende il compressore.
Fruscio, brusio	Il ventilatore è in funzione.
Scricchiolio	Il materiale dell'apparecchio per il freddo si espande.
Crepitio	Le valvole o gli sportellini sono attivi.
Segnale acustico (apparecchi per il freddo con serbatoio acqua)	L'acqua viene pompata dal serbatoio.
Risucchio (apparecchi con ammortizzatore di chiusura dello sportello)	Lo sportello dell'apparecchio con ammortizzatore di chiusura viene aperto o chiuso.

Tenere conto che i rumori del compressore e del flusso nel circuito refrigerante non si possono evitare.

Possibili cause di rumori

Rumori	Causa e rimedio
Vibrazioni, strepitii, tintinnii	L'apparecchio per il freddo non è in piano. Allineare l'apparecchio per il freddo con una livella a bolla d'aria. A tale scopo utilizzare i piedini di regolazione sotto l'apparecchio.
	L'apparecchio per il freddo tocca mobili o apparecchi vicini. Spostare l'apparecchio.
	I cassetti, i cesti o i ripiani traballano oppure sono incastrati. Controllare le parti mobili estraibili ed eventualmente reinserirle.
	Le bottiglie o i recipienti si toccano. Distanziare leggermente le bottiglie o i recipienti.
	Il fissacavo (a seconda del modello) si trova ancora sulla parete posteriore. Rimuovere il fissacavo.

Assistenza tecnica

Sotto www.miele.it/c/service-10.htm si possono leggere le informazioni relative alla risoluzione autonoma di guasti e ai pezzi di ricambio Miele.

Contatti in caso di guasto

In caso di guasti che non si è in grado di risolvere da soli, contattare il rivenditore Miele o il servizio di assistenza tecnica Miele.

È possibile prenotare l'assistenza tecnica al link www.miele.it/c/service-10.htm.

I contatti dell'assistenza tecnica Miele si trovano in fondo alle presenti istruzioni.

L'assistenza tecnica necessita dell'identificativo del modello e del numero di fabbricazione (fabbr./SN/n.). Entrambi i dati sono riportati sulla targhetta all'interno dell'elettrodomestico oppure, a seconda del modello, nella modalità di impostazione sotto le informazioni **i**.

Banca dati EPREL

Dal 1° marzo 2021 le informazioni relative all'etichettatura energetica delle macchine per uso domestico e alle specifiche per la progettazione ecocompatibile delle macchine per uso domestico sono contenute nella banca dati dei prodotti (EPREL). Al seguente link <https://eprel.ec.europa.eu/> è visionabile la banca dati dei prodotti. Verrà richiesto di immettere l'identificativo del modello.

L'identificativo del modello è riportato sulla targhetta all'interno dell'elettrodomestico oppure, a seconda del modello, nella modalità di impostazione sotto le informazioni **i**.

Miele	
XXXXXX	Nr. XX/XXXXXXXXXX.
WEINTELFERISCHRANK-INTERTSCH-MODELL MULTI-TEMPERATURE WINE STORAGE CHINEET-UNDERKORKTOP ARMARIO P. ACCONDIZIONATO, VINO&MOLTOBIBIENCASTRABILE SOUS PLAN BIBI&WINTERTPATRPH&WURAP	
Klasse/Class Classe/Classe SN-ST	Ap-Type/AP-Type Ap-Type/AP-Type XXXX I
Enthaltefr./Gross Capacity Volume Enut/Capacità Bruta Gefrierermessung/Freezing Capacity Pouvoir de Congel./Capac. Congelazione	
Nutzinhalt Nutz.Capacity Volume U. e Capac. Util	Gas /K /G /WINE /FRALT Tot /R /F /C /VINO /CHILL R600a: XXg

Garanzia

La durata della garanzia prevista dalla legislazione vigente è di 2 anni.

Ulteriori informazioni si trovano nelle condizioni di garanzia allegate.

Dichiarazione di conformità

Miele dichiara che questo frigo-congelatore è conforme alla direttiva 2014/53/UE.

Il testo completo della dichiarazione di conformità UE è disponibile ai seguenti indirizzi internet:

- Prodotti, download, www.miele.it
- Service, richiedere informazioni, istruzioni d'uso, su <https://miele.it/manuale-istruzioni> mediante indicazione del nome prodotto o del numero di fabbricazione

Banda di frequenza del modulo WLAN	2,4000 GHz – 2,4835 GHz
------------------------------------	----------------------------

Potenza massima di trasmissione del modulo WLAN < 100 mW

Diritti d'autore e licenze

Per usare e gestire il modulo di comunicazione, Miele utilizza software propri o di terzi non soggetti ad una cosiddetta condizione di licenza Open Source. Questo software/questi componenti software sono protetti dal punto di vista dei diritti. I diritti d'autore di Miele e di terzi devono essere rispettati.

Inoltre, il modulo di comunicazione integrato nel dispositivo contiene componenti software che sono distribuiti sotto condizioni di licenza open source. È possibile consultare i componenti Open Source, i rispettivi avvisi di copyright, le copie delle condizioni di licenza di volta in volta in vigore nonché eventuali ulteriori informazioni localmente tramite IP mediante un web browser ([http\[s\]://<indirizzo ip>/Licenses](http[s]://<indirizzo ip>/Licenses)). Le disposizioni in materia di responsabilità e garanzia ivi contenute delle condizioni di licenza Open Source si intendono valide soltanto in rapporto ai titolari dei rispettivi diritti.

Il Contact Center è a disposizione per una consulenza personalizzata sui nostri prodotti per rispondere con competenza e professionalità a qualsiasi richiesta di informazione.

Il consumatore può inoltre essere messo automaticamente in contatto con il centro di assistenza tecnica autorizzato più vicino per richiedere un intervento.



Servizio Clienti

0471 670505

Per gettare uno sguardo sul mondo Miele e lasciarsi coinvolgere dall'eleganza e dalla funzionalità dei nostri elettrodomestici, ma anche per conoscere gli accessori, i servizi e vantaggi esclusivi che Miele riserva ai suoi clienti.



www.miele.it

contact@miele-support.it

Miele Italia S.r.l.

Strada di Circonvallazione, 27

39057 S. Michele-Appiano (BZ)

Centri di assistenza tecnica autorizzati Miele in tutte le regioni italiane.

Produttore: Miele & Cie. KG, Carl-Miele-Straße 29, 33332 Gütersloh - Germania

KFN 4898 ...

it-IT

M.-Nr. 12 164 790 / 04