

Návod na použitie a montáž Odsávač pár



Pred inštaláciou a uvedením do prevádzky si **bezpodmienečne** prečítajte návod na použitie a montáž. Ochránite tak seba a zabránite škodám.

Obsah

Bezpečnostné pokyny a varovné upozornenia	5
Udržateľnosť a ochrana životného prostredia	13
Zoznámte sa	14
Prehľad odsávač pár	14
Komponenty	15
Tukový filter a panel	15
Pachový filter	15
Osvetlenie varných zón	15
osvetlenie prostredia	16
Funkcie	16
Stupne výkonu ventilátora	16
Funkcia dobehu	17
Počítadlo prevádzkových hodín	17
Miele@home	17
Učennivá Con@ctivity	17
Riadenie výkonu	17
Uvedenie do prevádzky	18
Voľba odťahovej alebo cirkulačnej prevádzky	18
Aktivácia funkcie Miele@home	19
Pripojenie pomocou aplikácie	19
WiFi a odhlásenie diaľkového ovládača	20
Zriadiť Con@ctivity	20
Aktivácia funkcie Con@ctivity 3.0 prostredníctvom domácej WiFi siete	20
Aktivácia Con@ctivity 3.0 prostredníctvom priameho pripojenia WiFi	20
Opakovanie pripojenia	21
Príprava diaľkového ovládača	21
Diaľkové ovládanie prihlásiť	21
Odhlásenie vzdialeného ovládania	21
Ovládanie (automatické)	22
Varenie s Con@ctivity na elektrickej varnej doske	22
Varenie na plynovej varnej doske s funkciou Con@ctivity	22
Dočasné opustenie automatického režimu	23
Prevádzka (manuálna)	24
Varenie bez funkcie Con@ctivity (manuálna prevádzka)	24
Zapnutie ventilátora	24
Voľba stupňa výkonu	24
Zvoľte druhý Booster stupeň	24
Voľba doby dobehu	24
Vypnutie ventilátora	24
Dobeh pri prevádzke Plug&Play	24
Zapnutie/vypnutie osvetlenia varných zón	25

Stlmenie osvetlenia varných zón.....	25
tlačidlo pre zapnutie a vypnutie osvetlenia prostredia.....	25
Prispôsobenie nastavení	26
Intervaly počítadla prevádzkových hodín Tukový filter	26
Zmena intervalov počítadla prevádzkových hodín Tukový filter	26
Intervaly prevádzkových hodín pachového filtra	26
Zmena/deaktivácia intervalov počítadla prevádzkových hodín pachového filtra	26
Bezpečnostné vypínanie.....	27
Tipy pre šetrenie energie	28
Čistenie a údržba	29
Čistenie plášte	29
Tukový filter a panel pre okrajové odsávanie	29
Kondenzát na paneli	30
Nasadenie panela	32
Vynulovanie počítadla prevádzkových hodín tukových filtrov.....	32
Výmena tukového filtra	32
Pachový filter.....	32
Vynulovanie počítadla prevádzkových hodín pachových filtrov	33
Likvidácia pachového filtra	33
Diaľkové ovládanie	33
Vkladanie/výmena batérií	33
Čistenie diaľkového ovládania	33
Servisná služba.....	34
Kontakt pri poruchách.....	34
Umiestnenie typového štítka.....	34
Záruka.....	34
Inštalácia.....	35
Pred inštaláciou	35
Odstránenie ochrannej fólie.....	35
Povrchová úprava panela.....	35
Inštaláčny materiál	35
Rozmery prístroja	36
Vzdialenosť medzi varnou zónou a odsávačom pár (S)	41
Pokyny k inštalácii	42
Prevádzka Plug&Play	42
Odťahové potrubie	43
Spätná klapka	43
Kondenzačná voda.....	44
Tlmič hluku.....	44
Elektrické pripojenie.....	45

Obsah

Technické údaje	46
Príslušenstvo na dokúpenie pre cirkulačnú prevádzku	46
Prehlásenie o zhode	47

Bezpečnostné pokyny a varovné upozornenia

Tento odsávač zodpovedá platným bezpečnostným predpisom. Neodborné použitie však môže viesť k poškodeniu osôb a vecí.

Pred uvedením odsávača pár do prevádzky si pozorne prečítajte návod na použitie a montáž. Uvádzajú sa v ňom dôležité pokyny ohľadne montáže, bezpečnosti, použitia a údržby. Ochráňte tak seba a zabránite škodám na odsávači.

Na základe normy IEC/EN 60335-1 Miele dôrazne upozorňuje na to, aby ste si bezpodmienečne prečítali a dodržiavali kapitolu týkajúcu sa inštalácie prístroja ako aj bezpečnostné upozornenia a výstrahy.

Miele nezodpovedá za škody, ktoré vzniknú v dôsledku nedodržania týchto pokynov.

Ponechajte si návod na použitie a montáž a odovzdajte ho prípadnému nasledujúcemu vlastníkovi.

Používanie na stanovený účel

- ▶ Tento odsávač je určený na použitie v domácnosti a v podobných priestoroch.
- ▶ Tento odsávač nie je určený na použitie vo vonkajších priestoroch.
- ▶ Odsávač pár používajte výlučne na domáce použitie na odsávanie a čistenie výparov pri varení, ktoré vznikajú pri príprave jedál. Všetky ostatné spôsoby použitia sú neprípustné.
- ▶ Odsávač pár sa v režime cirkulácie vzduchu nad plynovou varnou doskou nesmie používať na vetranie miesta inštalácie. Opýtajte sa ohľadne toho odborného plynára.

Bezpečnostné pokyny a varovné upozornenia

► Osoby, ktoré nie sú pre ich fyzické, zmyslové alebo duševné schopnosti, alebo kvôli svojej neskúsenosti alebo nevedomosti schopné odsávač pár sami bezpečne obsluhovať, musia byť počas obsluhy pod dozorom.

Tieto osoby smú odsávač pár používať bez dozoru len vtedy, ak im bola jeho obsluha vysvetlená tak, že ho dokážu bezpečne používať. Musia byť schopné rozoznať a chápať možné nebezpečenstvo v prípade chybnjej obsluhy.

Deti v domácnosti

► Deti mladšie ako 8 rokov sa nesmú samé pohybovať v blízkosti odsávača - iba ak sú pod stálym dozorom.

► Deti od 8 rokov smú odsávač pár používať bez dozoru len vtedy, ak im bola jeho obsluha vysvetlená tak, že ho dokážu bezpečne používať. Deti musia byť schopné rozoznať a chápať možné nebezpečenstvo v prípade chybnjej obsluhy.

► Deti nesmú bez dozoru odsávač čistiť, ani vykonávať jeho údržbu.

► Dávajte pozor na deti, ktoré sa zdržujú v blízkosti odsávača. Nikdy nenechajte deti hrať sa s odsávačom.

► Osvetlenie varných miest je veľmi intenzívne.

Dbajte obzvlášť u malých detí na to, aby sa nepozerali priamo do svetiel.

► Nebezpečenstvo zadusením. Pri hre sa môžu deti zamotať do obalového materiálu (napr. fólií), alebo si tento navliecť na hlavu a udusiť sa. Odložte obalový materiál z dosahu detí.

► Batérie z diaľkového ovládača sa nesmú dostať deťom do rúk.

Technická bezpečnosť

- ▶ Užívateľ môže byť neodborne vykonanými inštalačnými a údržbárskymi prácami alebo opravami vystavený nebezpečenstvu. Inštalácie, údržbárske práce a opravy elektrických prístrojov smú vykonávať len autorizovaní Miele odborní pracovníci.
 - ▶ Poškodenia na odsávači pár môžu ohroziť Vašu bezpečnosť. Skontrolujte ho, či nie je viditeľne poškodený. Poškodený odsávač pár nikdy neuvádzajte do prevádzky.
 - ▶ Elektrická bezpečnosť odsávača pár je zabezpečená len vtedy, keď je pripojený k systému s ochranným vodičom, nainštalovaným podľa predpisov. Táto základná bezpečnostná požiadavka musí byť splnená. V prípade pochybností nechajte elektrickú inštaláciu skontrolovať kvalifikovaným elektrikárom.
 - ▶ Dočasná alebo trvalá prevádzka sebestačného alebo nie sieťovo synchronizovaného zariadenia na dodávku energie (ako napr. ostrovné siete, back-up systémy) je možná. Predpokladom pre prevádzku je, aby malo zariadenie na dodávku energie údaje v súlade s nariadením EN 50160 prípadne porovnateľné.
- Ochranné opatrenia určené pre inštaláciu tohto Miele produktu v domácnosti musia byť zabezpečené aj pre ostrovnú prevádzku alebo nie sieťovo synchronizovanú prevádzku čo sa týka jej funkcie ako aj spôsobu práce, alebo musia byť nahradené rovnocennými opatreniami pri inštalácii. Tak ako je to napríklad popísané v aktuálnom zverejnení VDE-AR-E 2510-2.
- ▶ Pripojovacie údaje (frekvencia a napätie) uvedené na typovom štítku odsávača pár musia byť bezpodmienečne v súlade s odpovedajúcimi parametrami elektrickej siete, aby sa odsávač pár nepoškodil. Pred pripojením porovnajte pripojovacie údaje. V prípade pochybností sa opýtajte kvalifikovaného elektrikára.
 - ▶ Viacnásobné zásuvky alebo predlžovacie káble neposkytujú potrebnú bezpečnosť (nebezpečenstvo požiaru). Odsávač pár nepripájajte pomocou nich k elektrickej sieti.
 - ▶ Pri odsávačoch pár typovej rady ... EXT/EXTA je spojenie s externým ventilátorom pomocou príslušného prepojovacieho vedenia a konektorov.
- Tieto prístroje sa smú kombinovať len s externým ventilátorom od Miele.
- ▶ Používajte odsávač pár len v namontovanom stave, aby bola zaisťovaná bezpečná funkcia.

Bezpečnostné pokyny a varovné upozornenia

- ▶ Tento odsávač pár sa nesmie prevádzkovať na nestabilných miestach (napr. na lodiach).
- ▶ Dotyk prípojov pod napätím ako aj zmena elektrickej a mechanickej konštrukcie Vás ohrozujú a môžu spôsobiť poruchu funkcie odsávača pár.
Plášť prístroja otvárajte len ak je to popísané pri montáži a čistení. Nikdy neotvárajte ďalšie časti plášťa.
- ▶ Nárok na záruku zaniká, ak opravy odsávača pár nevykonáva autorizovaná servisná služba Miele.
- ▶ Poškodený pripojovací kábel smú vymeniť len kvalifikovaní odborníci.
- ▶ Svietidlá osvetlenia sú pevne zabudované. Výmenu smie vykonať len kvalifikovaný odborník poverený firmou Miele alebo servisná služba Miele.
- ▶ Pri prácach spojených s inštaláciou a údržbou, ako aj pri opravách musí byť odsávač pár odpojený od elektrickej siete. Odpojený od elektrickej siete je len vtedy keď
 - sú vypnuté ističe elektrickej inštalácie alebo
 - sú úplne vyskrutkované poistky elektrickej inštalácie alebo
 - je vytiahnutá elektrická zástrčka (ak je k dispozícii) zo zásuvky. Neťahajte pritom za sieťový kábel, ale za zástrčku.
- ▶ Dôležité pre prácu s batériou z diaľkového ovládača:
 - Batériu neskratujte, nenabíjajte a nehádzte do ohňa. Nebezpečenstvo výbuchu!
 - Použitú batériu odovzdajte na zberné miesto. Batériu nezhadzujte do domového odpadu.

Bezpečnostné pokyny a varovné upozornenia

Prevádzka súčasne s ohniskom závislým na vzduch v miestnosti

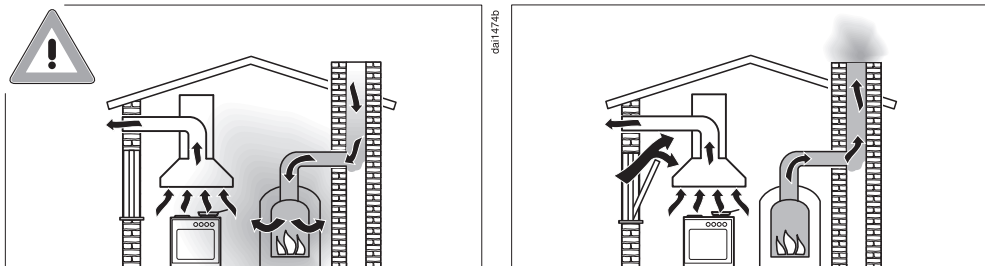

⚠ Nebezpečenstvo otravy spalinami.

Pri používaní odsávača pár súčasne s ohniskom závislým od vzduchu v rovnakej miestnosti alebo od združeného vetrania budte mimoriadne opatrní.

Ohniská závislé na vzduchu z miestnosti nasávajú vzduch potrebný k horeniu z priestoru inštalácie a svoje splodiny odvádzajú von prostredníctvom zariadenia na odťah splodín (napr. komínom). Môžu to byť napríklad vykurovacie zariadenia na plyn, olej, drevo alebo uhlie, prietokové ohrievače, zariadenia na ohrev teplej vody, varné dosky alebo rúry na pečenie.

Odsávač pár odvádza vzduch z kuchyne a susedných miestností.

Toto platí pre nasledovné spôsoby prevádzky:

- odťahová prevádzka,
- odťahová prevádzka s externým ventilátorom,
- cirkulačná prevádzka s boxom pre cirkulovanie, umiestneným mimo miestnosti.

Bez dostatočného prívodu vzduchu vzniká podtlak. Ohnisko má málo spaľovacieho vzduchu. Spaľovanie je negatívne ovplyvnené. Jedovaté splodiny môžu byť nasávané z komína alebo odťahovej šachty do obytných miestností.

Môže dôjsť k ohrozeniu života!

Bezpečnostné pokyny a varovné upozornenia

Bezpečná prevádzka je možná vtedy, ak sa súčasne pri prevádzke odsávača pár a ohniska závislého na vzduchu v miestnosti alebo združenom vetraní dosiahne podtlak najviac 4 Pa (0,04 mbar) a tým sa zabráni, že nedôjde k spätnému nasávaniu splodín z ohniska do miestnosti.

Toto je možné dosiahnuť tým, že cez neuzatvárateľné otvory, napr. vo dverách alebo oknách bude môcť prúdiť do miestnosti vzduch potrebný na spaľovanie. Pritom je nevyhnutné dbať na dostatočný prierez prívodného otvoru vzduchu. Samostatná vetracia mriežka v stene spravidla nezaručuje dostatočný prívod vzduchu.

Pri posudzovaní je potrebné vždy brať na vedomie vzájomné prepojenie vetrania celého bytu. Na túto tému sa poraďte s príslušným kominárskym majstrom.

Ak sa odsávač pár prevádzkuje v režime cirkulácie vzduchu, pričom je vzduch odvádzaný späť do priestoru inštalácie, je súčasné prevádzkovanie ohniska závislého na vzduchu v miestnosti nezávadné.

Prevádzkové zásady

- ▶ Otvorený oheň predstavuje nebezpečenstvo požiaru. Nikdy nepracujte s otvoreným ohňom pod odsávačom pár. Preto je napríklad zakázané flambovanie a grilovanie s otvoreným ohňom. Zapnutý odsávač pár nasáva plamene do filtra. Usadený tuk sa môže vznietiť.
- ▶ Pôsobenie veľkého tepla pri varení na plynovej varnej zóne môže poškodiť odsávač pár.
 - Plynovú varnú zónu nenechajte nikdy horieť bez postaveného kuchynského riadu. Aj pri krátkodobom odkladaní riadu vypnite plynovú zónu.
 - Voľte kuchynský riad, ktorý zodpovedá veľkosťou varnej zóne.
 - Nastavte plameň tak, aby v žiadnom prípade nepresahoval kuchynský riad.
 - Zabráňte nadmernému zahriatiu riadu (napr. pri varení na panvici Wok).

Bezpečnostné pokyny a varovné upozornenia

- ▶ Kondenzačná voda môže spôsobiť na odsávači pár poškodenie koróziou.
Keď používate varnú zónu, zapnite vždy odsávač pár, aby sa nemohla hromadiť kondenzačná voda.
- ▶ Prehriate oleje a tuky sa môžu samé vznietiť a tým spôsobiť požiar odsávača pár.
Keď pracujete s olejmi a tukmi, dohliadajte na hrnce, panvice a fritézy. Aj grilovanie na elektrických griloch musíte preto neustále kontrolovať.
- ▶ Usadený tuk a nečistoty narušujú funkciu odsávača.
Odsávač pár nikdy nepoužívajte bez tukových filtrov, aby ste zabezpečili čistenie výparov z varenia.
- ▶ Pamätajte na to, že sa odsávač pár pri varení môže silne zohriať stúpajúcim teplom.
Plášťa a tukových filtrov sa dotýkajte až po vychladnutí odsávača pár.

Odborná inštalácia

- ▶ Na základe údajov výrobcu Vášho variča zistíte, či je povolená nad ním prevádzka v kombinácii s odsávačom pár.
- ▶ Odsávač pár sa nesmie montovať nad ohnisko s tuhým palivom.
- ▶ Ak je vzdialenosť medzi varičom a odsávačom pár príliš malá, môže sa odsávač pár poškodiť.
Ak výrobca variča nešpecifikoval väčšie bezpečnostné vzdialenosti, je potrebné medzi varičom a spodnou hranou odsávača pár rešpektovať uvedené vzdialenosti v kapitole „Inštalácia“.
- ▶ Ak sú pod odsávačom pár prevádzkované rôzne variče, pre ktoré platia rozličné bezpečnostné vzdialenosti, je potrebné dodržať najväčšiu uvedenú bezpečnostnú vzdialenosť.
- ▶ Pre upevnenie odsávača pár je potrebné dodržať údaje v kapitole „Inštalácia“.
- ▶ Plechové časti môžu mať ostré hrany a spôsobiť poranenia.
Pri montáži používajte rukavice na ochranu pred porezaním.
- ▶ Na inštaláciu odťahového potrubia sa smú použiť len rúrky alebo hadice z nehorľavého materiálu. Získať je ich možné v špecializovaných obchodoch alebo u servisnej služby.
- ▶ Odťah nesmie byť vedený ani do komína alebo odťahu spalín, ani do šachty, ktorá slúži na vetranie miestností s ohniskami.
- ▶ Ak sa má odťah viesť v nepoužívanom dymovom alebo odťahovom komíne, dbajte na úradné predpisy.

Bezpečnostné pokyny a varovné upozornenia

Čistenie a ošetrovanie

- ▶ Ak čistenie neprebehne podľa pokynov v tomto návode na použitie, hrozí nebezpečenstvo požiaru.
- ▶ Para z parného čistiaceho zariadenia sa môže dostať k častiam pod napätím a spôsobiť skrat.
Na čistenie odsávača pár nikdy nepoužívajte parné čistiace zariadenie.

Príslušenstvo a náhradné diely

- ▶ Používajte výlučne originálne príslušenstvo Miele. V prípade montáže a zabudovania iných častí zaniká záruka a/alebo ručenie poskytované spoločnosťou Miele.
- ▶ Len pri originálnych náhradných dieloch zaručuje Miele, že spĺňajú bezpečnostné požiadavky. Pokazené časti sa smú vymeniť len za originálne.
- ▶ Miele Vám poskytuje až 15 ročnú, najmenej ale 10 ročnú záruku na dodanie náhradných dielov pre zachovanie funkčnosti po ukončení sériovej výroby Vášho odsávača pár.

Likvidácia obalu

Obal slúži na manipuláciu a chráni prístroj pred poškodením počas prepravy. Obalové materiály boli zvolené s prihliadnutím na aspekty ochrany životného prostredia a možnosti ich likvidácie, sú všeobecne recyklovateľné.

Vrátenie obalového materiálu do materiálového cyklu šetrí suroviny a znižuje množstvo odpadu. Využívajte zberné miesta cenných materiálov a možnosti vrátenia. Prepravné obaly zoberie späť Váš špecializovaný predajca Miele.

Likvidácia starého prístroja

Elektrické a elektronické prístroje obsahujú mnohonásobne hodnotné materiály. Obsahujú aj určité látky zmesi a stavebné prvky, ktoré boli potrebné pre ich funkciu a bezpečnosť. V komunálnom odpade ako aj nesprávnou manipuláciou môžu ohroziť ľudské zdravie a škodiť životnému prostrediu. Váš starý prístroj preto nedávajte v žiadnom prípade do komunálneho odpadu.



Na bezplatné odovzdanie a likvidáciu elektrických a elektronických prístrojov využite oficiálne zberné miesto vo vašom bydlisku, u predajcu alebo v Miele. Za vymazanie prípadných osobných údajov na likvidovanom prístroji ste zo zákona zodpovední sami. Zo zákona máte povinnosť vybrať a pritom nezničiť staré batérie a staré akumulátory, ktoré nie sú pevne uzatvorené v prístroji ako aj lampy, ktoré je možné vybrať bez zničenia. Zaneste ich do vhodnej zberne, kde ich môžete bezplatne odovzdať. Po-

starajte sa prosím o to, aby bol Váš starý prístroj uložený mimo dosah detí až do doby odvezenia.

Vrátenie starých batérií a starých akumulátorov

Elektrické a elektronické prístroje obsahujú často batérie a akumulátory, ktoré sa ani po ich použití nesmú dostať do domového dopadu. Podľa zákona ste povinný batérie a staré akumulátory, ktoré nie sú pevne pripojené k prístroju vybrať a odovzdať bezplatne na vhodnom zbernom mieste (napr. v obchode). Izolujte kovové kontakty prelepením lepiacou páskou, aby ste zabránili skratu. Batérie a akumulátory môžu obsahovať látky škodlivé ľudskému zdraviu a životnému prostrediu.

Označenia batérií, príp. akumulátora poskytujú ďalšie informácie: napríklad lítiové majú označenie „Li-ion“. Prečiarknutý smetný kôš znamená, že batérie a akumulátory nesmiete v žiadnom prípade odhadzovať do domového odpadu. Musíme Vás upozorniť aj na nasledujúce: Ak je prečiarknutý smetný kôš doplnený jednou alebo viacerými chemickými značkami, tieto obsahujú olovo (Pb), kadmium (Cd) a/alebo ortuť (Hg).



Staré batérie a staré akumulátory obsahujú dôležité suroviny a môžu byť recyklované. Oddelený zber starých batérií a starých akumulátorov uľahčuje ich spracovanie a recykláciu.

Zoznámte sa

Prehľad odsávač pár

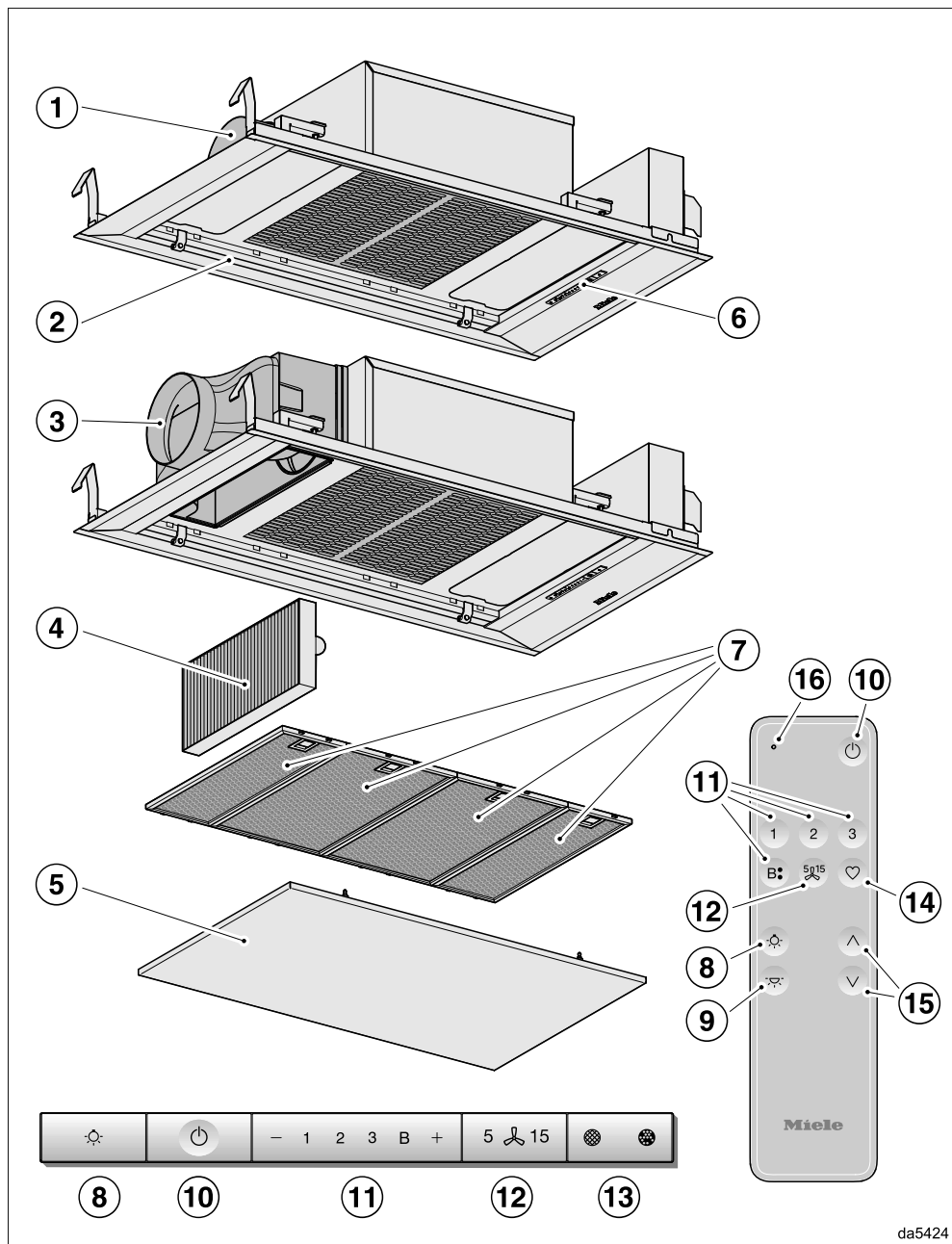

da5424

- ① Odfahové hrdlo
Výpary sa môžu alternatívne odvádzať smerom nahor, dozadu alebo do strán vľavo.
- ② Osvetlenie varnej dosky a okolité osvetlenie
- ③ Výstup vzduchu pri cirkulačnej prevádzke
- ④ pachový filter
Jednorázovo použiteľný alebo regenerovateľný pachový filter
Príslušenstvo na dokúpenie pre režim cirkulácie vzduchu
- ⑤ panel pre okrajové odsávanie
- ⑥ ovládacie prvky
- ⑦ tukové filtre
- ⑧ tlačidlo pre zapnutie/vypnutie a na stlmenie osvetlenia varných zón
- ⑨ tlačidlo pre zapnutie a vypnutie osvetlenia prostredia
- ⑩ tlačidlo pre zapnutie a vypnutie ventilátora
- ⑪ tlačidlo pre nastavenie výkonu ventilátora
- ⑫ tlačidlo pre funkciu dobehu
- ⑬ tlačidlo pre počítadlo prevádzkových hodín
- ⑭ Tlačidlo bez funkcie
- ⑮ Stlmenie osvetlenia varných zón
- ⑯ Kontrolné svetlo

Komponenty

Tukový filter a panel

Panel pre postranné odsávanie a opakovane použiteľné kovové tukové filtre v prístroji zachytávajú pevné častice kuchynských výparov (tuky, prach a pod.) a bránia tak znečisteniu odsávača pár.

 Nebezpečenstvo požiaru

Tukom nasýtené tukové filtre sú horľavé.

Čistite tukový filter v pravidelných intervaloch.

Silne znečistené tukové filtre znižujú odsávací výkon a spôsobujú väčšie znečistenie odsávača pár a kuchyne.

Pachový filter

Pri prevádzke s cirkuláciou vzduchu a Plug&Play sa musí navyše k tukovému filteru založiť pachový filter. Viazne na seba pachové látky vznikajúce pri varení.

Pachový filter je k dispozícii ako príslušenstvo na dokúpenie. K dispozícii sú pachové filtre, ktoré sa musia vymeniť na konci ich životnosti a pachové filtre, ktoré sa dajú regenerovať.

Osvetlenie varných zón

Osvetlenie varných zón môžete zapínať a vypínať a nastavovať jas nezávisle od ventilátora.

Ak používate Miele@home, môžete pomocou aplikácie Miele nastaviť teplotu svetla podľa osvetlenia vašej kuchyne (Miele DynamicWhite).

Zoznáme sa

osvetlenie prostredia

Osvetlenie prostredia však môžete zapnúť a vypnúť aj nezávisle od ventilátora.

Ak používate Miele@home, môžete zmeniť jas a farbu svetla prostredníctvom aplikácie Miele.

Okolité osvetlenie nemôžete používať súčasne s osvetlením varnej dosky.

Funkcie

Odfahová prevádzka



Nasatý vzduch sa čistí cez tukový filter a odvádza sa z budovy von.

Cirkulačná prevádzka

(Ien s montážnou sadou a pachovým filtrom ako príslušenstvo na dokúpenie, vid' „Technické údaje“)



Nasatý vzduch je čistený tukovými filterami a dodatočne aj pachovým filtrom. Potom je vzduch vedený späť do kuchyne.

Cirkulačná prevádzka Plug&Play

Nasatý vzduch je čistený tukovými filterami a dodatočne aj pachovým filtrom. Vzduch sa potom privádza späť do kuchyne cez strop bez vzduchového potrubia. Dbajte pritom na pokyny v kapitole „Inštalácia“.

Prevádzka s externým ventilátorom

(odsávače pár typovej rady ...EXTA)



Pri odsávačoch pár, ktoré sú pripravené na prevádzku s externým ventilátorom, sa na vami zvolenom mieste montuje mimo miestnosti odsávací ventilátor podľa vašej voľby. Externý ventilátor sa riadiacim vedením spojí s odsávačom pár a ovláda sa cez Con@ctivity, ovládacími prvkami alebo diaľkovým ovládačom odsávača pár.

Stupne výkonu ventilátora

Pri miernej až silnej tvorbe výparov, zápachu alebo tepla máte k dispozícii stupne výkonu **1** až **3**.

Silnejúcou tvorbou výparov, zápachu alebo tepla zvýšte stupeň výkonu.

Dva Booster stupne **B.** a **B.** sú k dispozícii pre dočasné veľmi intenzívne výprážanie. Booster stupne sa po niekoľkých minútach automaticky prepnú späť.

Funkcia dobehu

Funkcia dobehu sa postará o automatické vypnutie ventilátora po predvolenej dobe.

Takto sa vzduch po varení v kuchyni vyčistí od zvyšných výparov a zápachov. Zabráni sa tak zvyškom v odsávači pár a z nich vznikajúcejmu zápachu.

Počítadlo prevádzkových hodín

Odsávač pár zaznamenáva čas, počas ktorého je v prevádzke.

Ak sa rozsvieti symbol tukového filtra , musia sa vyčistiť tukové filtre.

Ak sa rozsvieti symbol pachového filtra , musíte vymeniť alebo regenerovať pachový filter, ak je na to vhodný.

Intervaly počítadla prevádzkových hodín môžete prispôsobiť svojim kuchárskym zvykom.

Deaktivujte počítadlo prevádzkových hodín pre pachový filter, ak prevádzkujete odsávač pár v odťahovej prevádzke.

Miele@home

Odsávač pár môžete zapojiť do domácej siete WiFi a ovládať ju prostredníctvom mobilného zariadenia pomocou aplikácie Miele.

Ak je vaša varná doska Miele pripojená tiež k WiFi sieti, automaticky sa aktivuje funkcia Con@ctivity.

Učelivá Con@ctivity

S funkciou Con@ctivity sa odsávač pár ovláda automaticky v závislosti od varnej dosky. Podmienkou je, že odsávač pár a varná doska Miele sú integrované do domácej WiFi siete alebo majú priame WiFi pripojenie.

Odsávač pár môžete kedykoľvek počas automatickej prevádzky ovládať aj manuálne.

Ak napríklad pravidelne volíte vyšší stupeň výkonu, automatická prevádzka sa prispôbi vášmu správaniu (Miele Con@ctivity Plus).

Riadenie výkonu

Odsávač pár je vybavený riadením výkonu. Riadenie výkonu slúži na šetrenie energie. Zabezpečuje, aby sa ventilátor automaticky prepínal na nižší stupeň a vypínalo sa osvetlenie.

- Druhý Booster stupeň sa po 2 minútach prepne späť na prvý Booster stupeň.

Prvý Booster stupeň sa po 5 minútach automaticky prepne späť na stupeň **3**.

- Zo stupňov výkonu ventilátora 3, 2 alebo 1 sa po 2 hodinách prepne o stupeň nižšie a potom dôjde v 30 minútových krokoch k vypnutiu.

- Zapnuté osvetlenie varných miest sa po 12 hodinách automaticky vypne.



Uvedenie do prevádzky

Nastavenia sa vykonávajú na ovládacom paneli odsávača, nie na diaľkovom ovládaní.



Voľba odťahovej alebo cirkulačnej prevádzky

Odsávač pár je vhodný na odťahovú a cirkulačnú prevádzku. Výkon ventilátora sa prispôsobí zvolenému prevádzkovému druhu. Z výroby je nastavená cirkulačná prevádzka. Pre odťahovú prevádzku musíte prestaviť odsávač pár.

Prestavenie na odťahovú prevádzku prebehne deaktiváciou počítadla prevádzkových hodín pachového filtra.

- Vypnite ventilátor a osvetlenie.
- Stlačte súčasne tlačidlo „+“ a tlačidlo prevádzkové hodiny  .

Symbol pachového filtra  a ukazovateľ stupňa ventilátora blikajú.



- Držte stlačené tlačidlo „+“, pokým ukazovateľ **B** bliká.
- Potvrďte postup tlačidlom prevádzkové hodiny°  .

Všetky kontrolky zhasnú.

Odťahová prevádzka je nastavená.

Ak potvrdenie neprebehne do 4 minút, ostane zachované staré nastavenie.

Aktivácia/deaktivácia Plug&Play

- Vypnite ventilátor a osvetlenie.
- Stlačte tlačidlo dobeh⁵  asi na 10 sekúnd pokým sa rozsvieti **1**.
- Potom postupne stláčajte
 - tlačidlo „—“;
 - tlačidlo osvetlenie  a opäť
 - tlačidlo osvetlenie .

Ak je funkcia Plug&Play deaktivovaná, bliká **1 a 3**.

Ak je aktivovaná, **1 a 3** svietia nepretržite.

- Pre aktiváciu stlačte tlačidlo „+“.
- 1 a 3** svieti nepretržite.
- Pre deaktiváciu stlačte tlačidlo „—“.
- 1 a 3** blikajú.
- Potvrďte postup tlačidlom dobeh⁵ .
- Všetky indikátory zhasnú.

Aktivácia funkcie Miele@home

Predpoklad:

- WiFi sieť
- aplikácia Miele
- užívateľský účet Miele. Užívateľský účet môžete vytvoriť pomocou aplikácie Miele.

Zabezpečte, aby bol v mieste inštalácie Vášho odsávača pár dostatočne silný signál Vašej WiFi siete.

Disponibilita Miele@home

Použitie aplikácie Miele závisí na dostupnosti služieb Miele@home vo Vašej krajine.

Služby Miele@home nie sú k dispozícii v každej krajine.

Informácie o dostupnosti získate na internetovej stránke www.miele.com.

Aplikácie Miele

Aplikáciu Miele si môžete stiahnuť zadarmo z Apple App Store® alebo Google Play Store™.



Pripojenie pomocou aplikácie

Pripojenie k sieti môžete vytvoriť pomocou aplikácie Miele.

- Nainštalujte si aplikáciu Miele na svoje mobilné koncové zariadenie.

Na prihlásenie budete potrebovať:

1. Heslo Vašej WiFi siete
2. Heslo Vášho odsávača pár



Pri hesle pre odsávač pár sa jedná o posledných 9 číslic výrobného čísla, ktoré nájdete na typovom štítku.

Typový štítok nájdete, keď vyberiete tukový filter.

- Spustíte prihlasovanie prístroja v aplikácii. Nasledujte kroky na prihlásenie.

Ak sa objaví výzva na aktiváciu WiFi siete odsávača pár, postupujte nasledovne:

- Vypnite odsávač pár.
- Podržte tlačidlo „+“ stlačené.
- Zároveň stlačte tlačidlo osvetlenia^o.

2 trvalo svieti, **3** bliká.

Odsávač pár je v priebehu nasledujúcich 10 minút pripravený na pripojenie.

- Nasledujte ďalšie kroky v aplikácii.

Po úspešnom spojení trvalo svieti **2** a **3**.

- Potvrďte postup tlačidlom dobeh⁵ .

Odsávač pár je odteraz možné obsluhovať pomocou aplikácie.

Ak pripojenie nie je možné, bliká **2** a **3**, alebo sa proces zruší.

- Opakujte postup.

Uvedenie do prevádzky

WiFi a odhlásenie diaľkového ovládača

Ak chcete vytvoriť nové WiFi pripojenie alebo pripojenie s diaľkovým ovládaním, musíte najprv odpojiť existujúce pripojenia.

Odhlásením sa vždy súčasne odhlási WiFi sieť a pripojený diaľkový ovládač.



- Vypnite odsávač pár.
- Podržte tlačidlo „—“ stlačené.
- Zároveň stlačte tlačidlo osvetlenia .

Pri existujúcom WiFi spojení svieti ne-
pretržite **2** a **3**.

Ak je prihlásený diaľkový ovládač, dodatočne svieti **B**.

- Stlačte tlačidlo „—“.
- 2** trvalo svieti a **3** bliká.

Po niekoľkých sekundách bliká **2** a **3**.
Spojenie je prerušené.

- Opustíte režim spojenia na odsávači pár stlačením tlačidla dobeh⁰⁵ .
- Stlačte súčasne tlačidlá **B** a  na diaľkovom ovládači.

Všetky pripojenia sú odpojené. Môžete vytvoriť nové pripojenie.

Zriadiť Con@ctivity

Aktivácia funkcie Con@ctivity 3.0 prostredníctvom domácej WiFi siete

Predpoklad:

- domáca WiFi sieť
- WiFi kompatibilná varná doska Miele

- Zapojte odsávač pár a Vašu varnú dosku do domácej WiFi siete (viď odstavec „Zriadenie Miele@home“).

Funkcia Con@ctivity sa aktivuje automaticky.

Aktivácia Con@ctivity 3.0 prostredníctvom priameho pripojenia WiFi

Alternatívou k integrácii do domácej siete je možnosť vytvoriť priame spojenie medzi varnou doskou a odsávačom pár.

Predpoklad:

- WiFi kompatibilná varná doska Miele

- Vypnite odsávač pár.
- Podržte tlačidlo „+“ stlačené.
- Zároveň stlačte tlačidlo „—“.

2 trvalo svieti, **3** bliká.

Odsávač pár je v priebehu nasledujúcich 2 minút pripravený na pripojenie.

- Spustíte WiFi pripojenie na varnej doske. Informácie k tomu nájdete v návode na použitie varnej dosky.

Po úspešnom spojení trvalo svieti **2** a **3**.

- Opustíte režim spojenia na odsávači pár stlačením tlačidla dobeh⁰⁵ .

Con@ctivity je teraz aktivované.

Ak existuje priame WiFi pripojenie, nemôžu byť varná doska a odsávač pár zapojené do domácej siete. Pokiaľ by toto bolo neskôr požadované, je potrebné najprv zrušiť priame WiFi pripojenie medzi varnou doskou a odsávačom pary (viď odstavec „Odhlásenie WiFi“).

Opakovanie pripojenia

Ak nie je možné pripojenie, blikajú údaje **2** a **3**, alebo odsávač pár stornuje prístup.

- Zrušte pripojenie na odsávači pár (viď odstavec „Odhlásenie WiFi“) **a** na varnej doske.
- Pripojenie zopakujte.

Príprava diaľkového ovládača

- Vložte batérie do diaľkového ovládača, viď kapitola „Čistenie a starostlivosť“, časť „Vloženie/výmena batérií“.

Diaľkové ovládanie prihlásiť

- Podržte stlačené tlačidlo „+“ približne 10 sekúnd.

2 trvalo svieti, **3** bliká.

- Stláčajte na diaľkovom ovládači tlačidlá **1** a **3** naraz, pokým indikátor nezačne blikat' na červeno.

Proces prihlásenia sa spúšťa.

Po úspešnom prihlásení kontrolka krátko bliká na zeleno.

Na odsávači pár nepretržite svieti **2** a **3**.

- Potvrďte postup na odsávači pár tlačidlom dobeh $\text{5} \text{ } \text{15}$.

Ak prihlásenie nebolo úspešné, bliká **2** a **3**.

- V tomto prípade postup zopakujte.

Odhlásenie vzdialeného ovládania

- Odhlásenie nájdete v kapitole „Uvedenie do prevádzky“, odstavec „Odhlásenie WiFi siete a vzdialeného ovládania“.

Ovládanie (automatické)

Varenie s Con@ctivity na elektrickej varnej doske

- Zapnite varnú zónu na ľubovoľný stupeň.

Zapne sa osvetlenie varných zón.

Po niekoľkých sekundách sa zapne ventilátor, najprv krátko na stupeň **2**, potom hneď na stupeň **1**.

Počas varenia volí odsávač pár automaticky potrebný stupeň ventilátora. Výška výkonu ventilátora závisí od počtu zapnutých varných zón a výšky zvolených stupňov varenia.

Odsávač pár reaguje s oneskorením. Tým sa zohľadňuje skutočnosť, že zmena stupňa výkonu varnej dosky nevedie bezprostredne k menšiemu alebo väčšiemu množstvu výparov z varenia hneď.

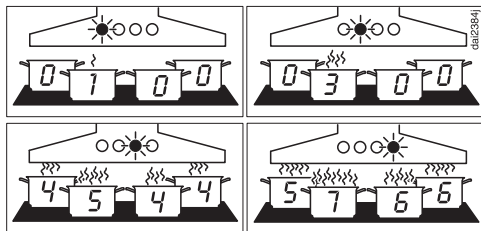

Príklady pre stupne ventilátora **1** až **5**

- Po skončení varenia vypnite všetky varné dosky.

Ventilátor odsávača pár sa v priebehu nasledujúcich minút postupne prepína na nižší stupeň a nakoniec sa vypne.

Takto sa vzduch v kuchyni vyčistí od zvyšných výparov a zápachov.

Po ďalších 30 sekundách sa osvetlenie varnej dosky vypne.

Smaženie s Con@ctivity

- Pred vyprážaním zapnete napr. na zohriatie riadu jednu varnú platňu na najvyšší stupeň. Približne 10 sekúnd až 4 minúty potom ju prepnete späť na nižší stupeň (60 sekúnd až 5 minút pri Highlight varnej doske).

Odsávač rozpozná proces smaženia.

Odsávač pár sa zapne a po spätnom prepnutí varnej dosky sa prepne na stupeň ventilátora 3, na ktorom sa udrží po dobu asi 5 minút.

Potom je stupeň ventilátora opäť určený funkciou Con@ctivity.

Manuálne môžete predčasne tiež zvoliť iný stupeň ventilátora.

Varenie na plynovej varnej doske s funkciou Con@ctivity

- Zapnite varnú zónu na ľubovoľný stupeň.

Zapne sa osvetlenie varných zón.

Po niekoľkých sekundách sa ventilátor zapne do stupňa **2**.

Bez ohľadu od zvoleného stupňa varenia zostáva ventilátor na stupni **2**.

- Po skončení varenia vypnite všetky varné dosky.

Funkcia dobehu je aktivovaná. Svieti **5** tlačidla dobeh ⁵ 15.

Po 5 minútach sa ventilátor a osvetlenie varnej dosky vypnú.

Takto sa vzduch v kuchyni vyčistí od zvyšných výparov a zápachov.

Dočasné opustenie automatického režimu

Môžete dočasne opustiť automatický režim:

- manuálne zvolíte iný stupeň ventilátora, alebo
- manuálne vypnete odsávač pár, alebo
- aktivujete funkciu dobehu $5\frac{1}{2}$, alebo
- Ovládajte osvetlenie varnej dosky (len v kombinácii s plynovou varnou doskou).

Ak vypnete ventilátor pri prevádzke Plug&Play manuálne, bude dobiehať na stupni **1** (viď kapitola „Obsluha (manuálna prevádzka)“, odstavec „Vypnutie ventilátora“).

Návrat do automatického režimu

V kombinácii s elektrickou varnou doskou:

- Odsávač pár nie je po manuálnej voľbe stupňa ventilátora asi 5 minút obsluhovaný, alebo
- manuálne zvolený stupeň ventilátora opäť zodpovedá automatickému, alebo
- ventilátor odsávača pár a varná doska boli minimálne 30 sekúnd vypnuté. Pri nasledujúcom zapnutí varnej dosky sa opäť spustí automatická prevádzka.

V kombinácii s plynovou varnou doskou:

- ventilátor odsávača pár a varná doska boli minimálne 30 sekúnd vypnuté. Pri nasledujúcom zapnutí varnej dosky sa opäť spustí automatická prevádzka.

Ukončenie automatickej prevádzky pre celý proces varenia

- **Pred** zapnutím varnej dosky zapnite ventilátor.

Con@ctivity je deaktivovaná, kým sa nevypne kryt variča.

Ak boli odsávač pár a varná doska po varení najmenej 30 sekúnd vypnuté, pri nasledujúcom zapnutí varnej dosky sa opäť spustí automatická prevádzka.

Prevádzka (manuálna)

Varenie bez funkcie Con@ctivity (manuálna prevádzka)

Odsávač pár sa manuálne obsluhuje za nasledovných podmienok:

- funkcia Con@ctivity nie je aktivovaná.
- Dočasne ste deaktivovali funkciu Con@ctivity (viď kapitola „Obsluha (Automatická prevádzka)“ od-stavec „Dočasné opustenie automatického režimu“).

Zapnutie ventilátora

- Stlačte tlačidlo zap./vyp. .

Ventilátor sa zapne na stupeň **2**.

Voľba stupňa výkonu

- Pomocou tlačidiel „-“ alebo „+“ zvolíte požadovaný stupeň výkonu.

Zvoľte druhý Booster stupeň

- Ak vyberiete Booster stupeň, rozsvieti sa **B**. Ak chcete úroveň výkonu ešte zvýšiť, stlačte znova tlačidlo **+**.

B bliká.





Aktivovaný je druhý Booster stupeň. Vzduchový výkon je krátkodobo zvýšený.

Vypnutie Booster stupňa

Druhý Booster stupeň sa po 2 minútach prepne späť na prvý Booster stupeň.

Prvý Booster stupeň sa po 5 minútach automaticky prepne späť na stupeň **3**.

Voľba doby dobehu

- Ak po varení stlačíte pri zapnutom ventilátore tlačidlo dobeh⁰⁵ ¹⁵:
 - jedenkrát: ventilátor sa vypne po 5 minútach (svieti **5** ).
 - dvakrát: ventilátor sa vypne po 15 minútach ( **15** svieti).
- Ak stlačíte opäť tlačidlo dobeh⁰⁵ ¹⁵ ventilátor ostane zapnutý (⁵ ¹⁵ zhasne).

Vypnutie ventilátora

- Ventilátor vypnite tlačidlom zap./vyp. .

Symbol  zhasne.

Dobeh pri prevádzke Plug&Play

Ak vypnete ventilátor pri prevádzke Plug&Play, bude dobiehať na stupni **1**.

Dobeh zabezpečuje prevetranie stropu po varení.

V závislosti od naposledy aktívneho stupňa ventilátora trvá dobeh 2 až 30 minút.

Ventilátor môžete počas dobehu ihneď vypnúť tlačidlom **1** alebo tlačidlom zap./vyp. .

Táto funkcia je nezávislá od funkcie dobehu ⁵ ¹⁵.





Zapnutie/vypnutie osvetlenia varných zón

- Pre zapnutie a vypnutie stlačte krátko tlačidlo osvetlenie .

Pri zapnutí sa osvetlenie zapne s maximálnym jasom.

Ak je okolité osvetlenie zapnuté, po zapnutí osvetlenia varnej dosky sa vypne.

Stlmenie osvetlenia varných zón

- Pri zapnutom svetle pridržiňte stlačené tlačidlo osvetlenie . Jas svetla sa znižuje, pokým tlačidlo neuvolníte.
- Keď tlačidlo osvetlenia  podržíte opäť stlačené, bude sa jas svetla zvyšovať, pokým ho neuvolníte.
- Prípadne môžete použiť tlačidlá hore  a dole  na diaľkovom ovládači.

tlačidlo pre zapnutie a vypnutie osvetlenia prostredia

- Pre zapnutie stlačte tlačidlo pre osvetlenie prostredia .

Svetlo sa zapne s naposledy zvoleným jasom a farbou.

- Pre vypnutie stlačte tlačidlo pre osvetlenie prostredia .

Ak je osvetlenie varnej dosky zapnuté, pri zapnutí okolitého osvetlenia sa vypne.

Prispôsobenie nastavení

Nastavenia sa vykonávajú na ovládacom paneli odsávača, nie na diaľkovom ovládaní.

Intervaly počítadla prevádzkových hodín Tukový filter

Z výroby je nastavený interval čistenia po 30 hodinách.

- Kratší interval 20 hodín má zmysel, ak veľa smažíte a fritujete.
- Ak varíte len príležitostne, má zmysel aj krátky interval. Zabráni sa tým stvrdnutiu nahromadeného tuku a sťaženiu čistenia.
- Je možné zvoliť dlhší interval od 40 alebo 50 hodín, ak pravidelne varíte s veľmi málo tukom.

Zmena intervalov počítadla prevádzkových hodín Tukový filter

- Vypnite ventilátor a osvetlenie.
- Stlačte súčasne tlačidlo dobeh $\text{5} \text{ } \text{15}$ a tlačidlo prevádzkovej hodiny $\text{⊗} \text{ } \text{⊗}$.

Symbol tukového filtra ⊗ a ukazovateľ stupňa ventilátora blikajú.

Ukazovatele **1** až **B** zobrazujú nastavený čas:

Údaj 1	20 hodín
Údaj 2	30 hodín
Údaj 3	40 hodín
Údaj B	50 hodín

- Stlačením tlačidla „—“ zvolíte kratší prevádzkový čas, alebo tlačidlom „+“ dlhší prevádzkový čas.
- Potvrďte postup tlačidlom prevádzkovej hodiny $\text{⊗} \text{ } \text{⊗}$.

Všetky indikátory zhasnú.

Ak potvrdenie neprebehne do 4 minút, ostane zachované staré nastavenie.

Intervaly prevádzkových hodín pachového filtra

Z výroby je nastavený interval výmeny 180 hodín.

- Ak často varíte jedlá náročná na zápach, odporúčame skrátiť interval na 120 hodín.
- Ak varíte len menej náročná jedlá, môžete interval predĺžiť na 240 hodín.

Zmena/deaktivácia intervalov počítadla prevádzkových hodín pachového filtra

- Vypnite ventilátor a osvetlenie.
- Stlačte súčasne tlačidlo „+“ a tlačidlo prevádzkovej hodiny $\text{⊗} \text{ } \text{⊗}$.

Symbol pachového filtra ⊗ a niektorý ukazovateľ stupňa ventilátora blikajú.

Ukazovatele **1** až **B** zobrazujú nastavený čas:

Údaj 1	120 hodín
Údaj 2	180 hodín
Údaj 3	240 hodín
Údaj B	deaktivovaný



- Stlačením tlačidla „+“ alebo „—“ zvolíte želaný čas.
- Potvrďte postup tlačidlom prevádzkovej hodiny $\text{⊗} \text{ } \text{⊗}$.

Všetky kontrolky zhasnú.

Ak potvrdenie neprebehne do 4 minút, ostane zachované staré nastavenie.

Aktivácia/deaktivácia riadenia výkonu

Uvedomte si, že deaktivácia môže spôsobiť zvýšenie spotreby energie.

- Vypnite ventilátor a osvetlenie.
- Stlačte tlačidlo dobeh⁰⁵  asi na 10 sekúnd pokým sa rozsvieti **1**.
- Potom postupne stláčajte
 - tlačidlo osvetlenie ,
 - tlačidlo „—“ a opäť
 - tlačidlo osvetlenie .



Keď je aktivovaný Powermanagement, trvale svietia **1** a **B**.

Keď je deaktivovaný, blikajú **1** a **B**.

- Na deaktiváciu riadenia výkonu stlačte tlačidlo „—“.
- 1** a **B** bliká.
- Pre aktiváciu stlačte tlačidlo „+“.
- 1** a **B** svietia nepretržite.
- Potvrďte postup tlačidlom dobeh⁵ .

Bezpečnostné vypínanie

Keď je riadenie výkonu deaktivované, zapnutý odsávač pár sa po 12 hodinách automaticky vypne (ventilátor a osvetlenie varných zón).

- Pre opätovné zapnutie zatlačte tlačidlo zap./vyp.  alebo tlačidlo osvetlenie .

Tipy pre šetrenie energie

Tento odsávač pár pracuje veľmi efektívne a energeticky úsporne. Nasledovné opatrenia Vám pomôžu pri úspornom používaní:

- Počas varenia sa postarajte o dobré vetranie kuchyne. Ak pri odťahovej prevádzke neprúdi dostatok vzduchu, odsávač pár nepracuje efektívne a dochádza k zvýšeniu prevádzkového hluku.
- Varte na čo najmenšom stupni varenia. Málo výparov z varenia znamená nízky stupeň výkonu na odsávači pár a tým menšia spotreba energie.
- V pravidelných intervaloch čistite a vymieňajte filtre. Silne znečistené filtre znižujú výkon, zvyšujú nebezpečenstvo požiaru a predstavujú riziko týkajúce sa hygieny.
- Využívajte funkciu Con@ctivity. Odsávač pár sa bude zapínať a vypínať automaticky. Odsávač pár volí optimálny stupeň výkonu pre danú situáciu pri varení a tým sa stará o nízku spotrebu energie.
- Ak odsávač pár obsluhujete manuálne, dbajte na nasledovné:
 - Vyskúšajte na odsávači pár zvolený stupeň výkonu. Väčšinou je nižší stupeň výkonu postačujúci. Intenzívny stupeň výkonu využívajte len vtedy, keď je to nevyhnutné.
 - Pri veľkom množstve výparov z varenia prepnite včas na vyšší prevádzkový stupeň. Je to efektívnejšie, ako keby ste sa dlhou prevádzkou odsávača pár pokúšali zachytiť už po celej kuchyni rozptýlené výpary z varenia.
 - Dbajte na to, aby ste odsávač pár po varení opäť vypli. Ak sa má po varení vzduch v kuchyni vyčistiť od výparov a zápachov, ktoré tu zostali, využite funkciu dobehu. Po zvolenej dobe dobehu sa ventilátor automaticky vypne.

 Pred každou údržbou a ošetrovaním odpojte odsávač pár od elektrickej siete (viď kapitola „Bezpečnostné pokyny a varovné upozornenia“).

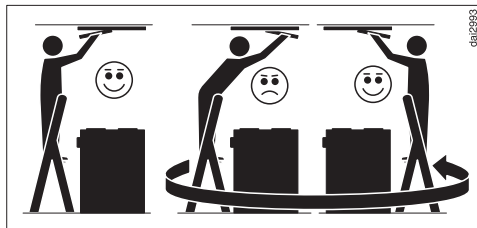

 Pri čistení odsávača pár dbajte na nasledovné:

Používajte stabilný bezpečný rebrík. Dbajte na to, aby ste na rebríku bezpečne stáli.

Nenakláňajte sa nad varnú zónu.

Nevstupujte na pracovnú plochu alebo na varnú zónu.

Čistenie pláštá

- Všetky povrchy a obslužné prvky čistite len hubkou, umývacím prostriedkom a teplou vodou.
- Vyberte tukové filtre a vyčistite prístupné časti pláštá, aby ste odstránili všetky nánosy tuku. Týmto predchádzate nebezpečenstvu požiaru.
- Povrch nakoniec vysušte jemnou utierkou.
- Povrchy z nehrdzavejúcej ocele môžete čistiť neabrazívnym čistiacim prostriedkom na nehrdzavejúcu ocel' (nie je vhodný na tlačidlá). Aby sa zabránilo rýchlemu opätovnému znečisteniu, odporúča sa ošetrovanie prostriedkom na údržbu nerezovej ocele (k dostaniu u Miele).

Poznámky k čisteniu pláštá

Nevhodné čistiace prostriedky môžu poškodiť povrchy.

Nepoužívajte žiaden z nasledujúcich čistiacich prostriedkov:

- čistiace prostriedky obsahujúce sódu, kyseliny, chloridy alebo riedidlá
- čistiace prostriedky určené na drhnutie ako napr. piesok, tekutý piesok, drsné hubky, napr. hubky na hrnce alebo použité hubky obsahujúce zvyšky prostriedkov na drhnutie

Pri čistení farbených častí pláštá vzniká malé poškrabanie na povrchu, ktoré môže byť v závislosti od osvetlenia prostredia viditeľné.

Tukový filter a panel pre okrajové odsávanie

Interval čistenia panelu a tukového filtra

Po uplynutí nastaveného prevádzkového času sa rozsvieti symbol tukového filtra , ktorý vám pripomenie, že je potrebné vyčistiť panel a tukové filtre.

Čistite tukové filtre a panel najneskôr každé 3 - 4 týždne, aj keď ešte nesvieti symbol tukový filter . Nahromadený tuk po dlhšej dobe stvrdne a sťaží čistenie.

Čistenie a údržba

Kondenzát na paneli

Počas varenia sa na paneli vytvára kondenzát, ktorý sa po varení odparí. Panel zložte až približne 2 hodiny po poslednom varení, aby sa prípadná kondenzácia odparila a nekvapkala dolu.

Vybratie panela a tukového filtra

⚠ Pád panela alebo filtra môže spôsobiť poškodenie.
Pri manipulácii držte panel a filter bezpečne v rukách.

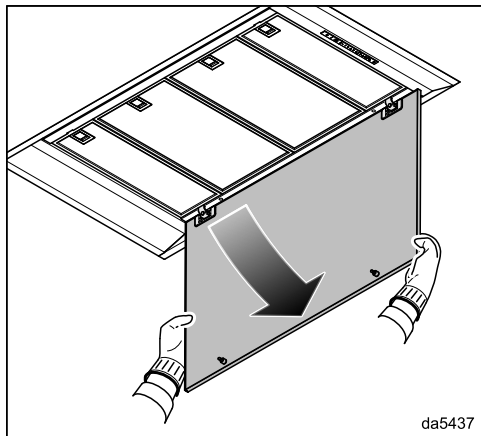

- Vytiahnite panel zo západky na prednom okraji a otočte ho smerom nadol.

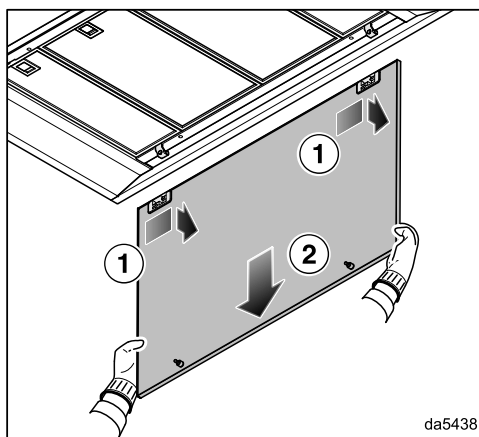

- Posuňte panel mierne doprava a vyberte ho dozadu.

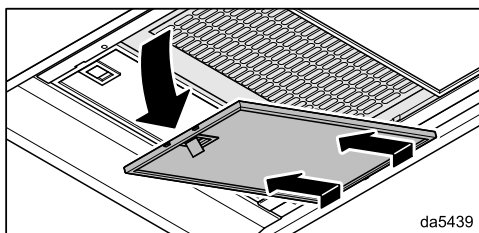

- Otvorte západku tukového filtra a otočte ju smerom nadol o približne 45°. Odpojte tukový filter a vyberte ho.

Čistenie panela

- Pri čistení panela dbajte na pokyny v odstavci „Plášť“.

Vyčistiť tukový filter ručne

- Tukový filter čistíte kefou na riad v teplej vode, do ktorej pridáte jemný prostriedok na umývanie riadu. Nepoužívajte koncentrovaný umývaci prostriedok.
- Položte tukový filter po vyčistení na savú podložku aby sa usušil.

Pokyny pre ručné čistenie

Nevhodné čistiace prostriedky môžu spôsobiť pri pravidelnom používaní poškodenie filtračných plôch. Nepoužívajte žiaden z nasledujúcich čistiacich prostriedkov:

- čistiace prostriedky rozpúšťajúce vodný kameň
- prášok na drhnutie alebo tekuté mlieko
- agresívne univerzálne čistiace prostriedky a spreje rozpúšťajúce tuk
- spreje na rúry na pečenie

Čistenie tukového filtra v umývačke riadu

- Postavte tukový filter podľa možnosti zvisle alebo šikmo do spodného koša. Dbajte na to, aby sa ostrekovacie rameno mohlo voľne pohybovať.
- Použite čistiaci prostriedok pre domácnosť.
- Vyberte program s maximálnou teplotou 65 °C.

Pokyny na čistenie v umývačke riadu

Tukové filtre sa môžu stať nepoužiteľnými v dôsledku nadmerných teplôt, napr. v dôsledku deformácie. Zvoľte program, ktorý neprekročí odporúčanú teplotu.

Postupujte tiež podľa pokynov v návode na obsluhu umývačky riadu.

V závislosti od čistiaceho prostriedku môže dôjsť k trvalému zafarbeniu vnútorných povrchov filtra. Toto nemá vplyv na funkciu tukových filtrov.

Nasadenie tukového filtra

- Opäť nasadte tukové filtre. Dbajte pri zakladaní tukového filtra na to, aby západka smerovala smerom von.

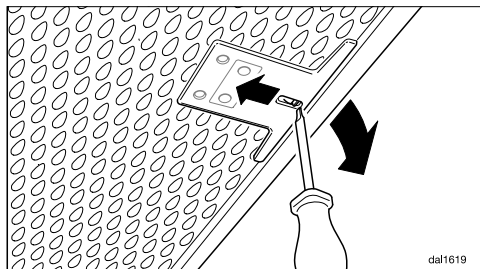

- Ak ste tukový filter založili naopak, môžete potom západky odistiť malým skrutkovačom cez štrbiny.

Čistenie a údržba

Nasadenie panela

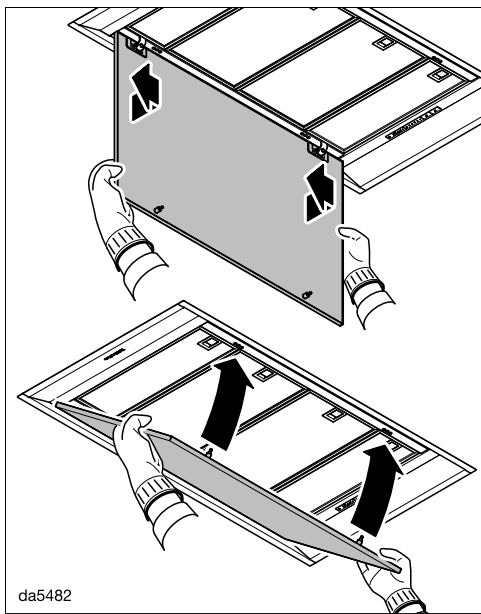

- Zaháknite panel zozadu do závesov a posuňte ho doľava.
- Otočte panel smerom nahor a zatlačte ho do západiek.

Vynulovanie počítadla prevádzkových hodín tukových filtrov

Po čistení musíte tlačidlami na odsávači pár vynulovať počítadlo prevádzkových hodín.

- Pri zapnutom ventilátore stlačte asi na 3 sekundy tlačidlo prevádzkové hodiny , pokým nebude blikať už len údaj 1.

Symbol tukový filter zhasne .

Keď budete tukové filtre čistiť pred uplynutím prevádzkových hodín:

- Držte stlačené tlačidlo prevádzkové hodiny  po dobu asi 6 sekúnd, pokým bliká už len údaj 1.

Výmena tukového filtra

Filtračné plochy sa pravidelným používaním a čistením môžu opotrebovať, stať sa krehkými.

Ak zistíte poškodenia, tukový filter vymeňte.

Tukový filter si môžete zakúpiť u servisnej služby Miele (viď koniec tohto návodu na použitie) alebo u Vášho špecializovaného predajcu Miele.

Pachový filter

Interval výmeny pachového filtra

Pachový filter vymeňte vždy vtedy, keď už nedostatočne viaže pachové látky.

Po 180 hodinách prevádzky sa rozsvieti symbol pachového filtra , ktorý vám pripomenie, že je potrebné vymeniť pachový filter.

Pachový filter odporúčame meniť najneskôr po 6 mesiacoch.

Interval regenerácie pachového filtra

Ak používate regenerovateľný pachový filter (Miele DKF ...-R), interval zodpovedá intervalu výmeny (pozri časť „Interval výmeny pachového filtra“).

Pri regenerácii postupujte podľa návodu na použitie pachového filtra.

Nasadenie/výmena pachových filtrov

- Vyberte panel a tukové filtre.
- Vyberte pachový filter z obalu.

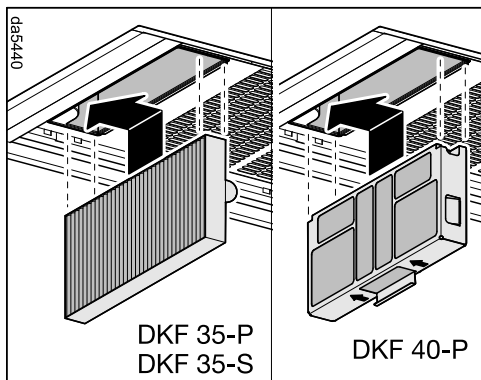

- Zložte pachový filter do otvoru a zatlačte ho doľava do držiaka.
- Opäť nasadte tukové filtre a panel.

Vynulovanie počítadla prevádzkových hodín pachových filtrov

Po výmene alebo regenerácii musíte vynulovať počítadlo prevádzkových hodín.

- Stlačte pritom pri zapnutom ventilátore dvakrát tlačidlo prevádzkové hodiny  a podržte ho približne 3 sekundy pokým nebude blikať údaj **1**.

Symbol pachový filter zhasne .

Keď budete pachový filter meniť **pred** uplynutím prevádzkovej doby:

- Stlačte pritom pri zapnutom ventilátore dvakrát tlačidlo prevádzkové hodiny  a podržte ho približne 6 sekúnd pokým nebude blikať údaj **1**.

Likvidácia pachového filtra

- Použité pachové filtre zlikvidujte s domovým odpadom.

Diaľkové ovládanie

Vkladanie/výmena batérií

Diaľkové ovládanie potrebuje 2 batérie 1,5 V, typ AAA. Batérie sú súčasťou diaľkového ovládača a musia sa vložiť pred prvým použitím.

Batérie sa musia vymeniť, keď už nie je možné zvoliť funkcie odsávača pár pomocou diaľkového ovládania. Ak stlačíte tlačidlo, kontrolka na diaľkovom ovládači sa už nerozsvieti alebo sa svieti len slabou.

Funkcie odsávača pár môžete ale stále voliť na ovládacej časti odsávača pár.

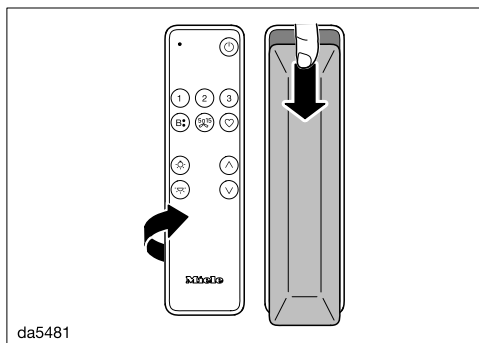

- Posuňte kryt zadnej strany mierne nadol a zložte ho.
- Vložte batérie. Dbajte na správnu polaritu.
- Nasadte opäť kryt a posuňte ho smerom nahor.

Čistenie diaľkového ovládania

- Povrch čistite **len** vlhkou handričkou. Nepoužívajte priveľa vody, aby ste zabránili vniknutiu vlhkosti do krytu.

Servisná služba

Pod www.miele.com/service získate informácie ako môžete sami odstrániť poruchy a o Miele náhradných dieloch.

Kontakt pri poruchách

Pri poruchách, ktoré neviete sami odstrániť, informujte napr. Vášho Miele odborného predajcu alebo Miele servisnú službu.

Servisnú službu Miele môžete vyžiadať online na www.miele.com/service. Kontaktné údaje Miele zákazníckej služby nájdete na konci tohto dokumentu.

Zákaznícka služba potrebuje označenie modelu a výrobné číslo (Fabr./SN/Nr.). Obidva údaje nájdete na typovom štítku.

Umiestnenie typového štítku

Typový štítok nájdete, keď vyberiete tukový filter.

Záruka

Záručná doba predstavuje 2 roky.

Ďalšie informácie nájdete na dodaných záručných podmienkach.

Pred inštaláciou

 Pred inštaláciou venujte pozornosť všetkým informáciám v tejto kapitole a v kapitole „Bezpečnostné pokyny a varovné upozornenia“.

Odstránenie ochrannej fólie

Na ochranu pred poškodením počas transportu sú časti opatrené ochrannou fóliou.

- Odstráňte prosím pred montážou z častí opláštenia ochrannú fóliu. Dá sa stiahnuť bez ďalších pomôcok.

Povrchová úprava panela

Viditeľné povrchy panela pre okrajové odsávanie môžu byť potiahnuté dekoračnou vrstvou.

Plochy môžu byť zafóliované, lakované alebo natreté.

Pri výbere povrchovej úpravy dbajte na to, že panel je vystavený teplu, vlhkosti a nečistotám zo stúpajúcich výparov z varenia.

Povrchová úprava sa neodporúča pri prevádzke nad plynovou varnou doskou z dôvodu vysokých teplôt.

Povrchovú úpravu prenechajte odborníkom.

Panel čistite v pravidelných intervaloch. Postupujte pri čistení podľa pokynov výrobcu použitej povrchovej úpravy.

Spoločnosť Miele nedáva na trvanlivosť povrchovej úpravy záruku.

Inštalačný materiál

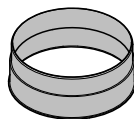

1 odťahové hrdlo

pre odťahové potrubie Ø 150 mm.

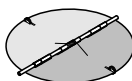

1 spätná klapka

pre zabudovanie do vypúšťacieho hrdla jednotky motora (nie pri cirkulačnej prevádzke).

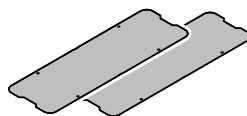

2 veko



8 nitov

na upevnenie krytu.

08565780

08272520

12454670

12623460

Inštalácia

Rozmery prístroja

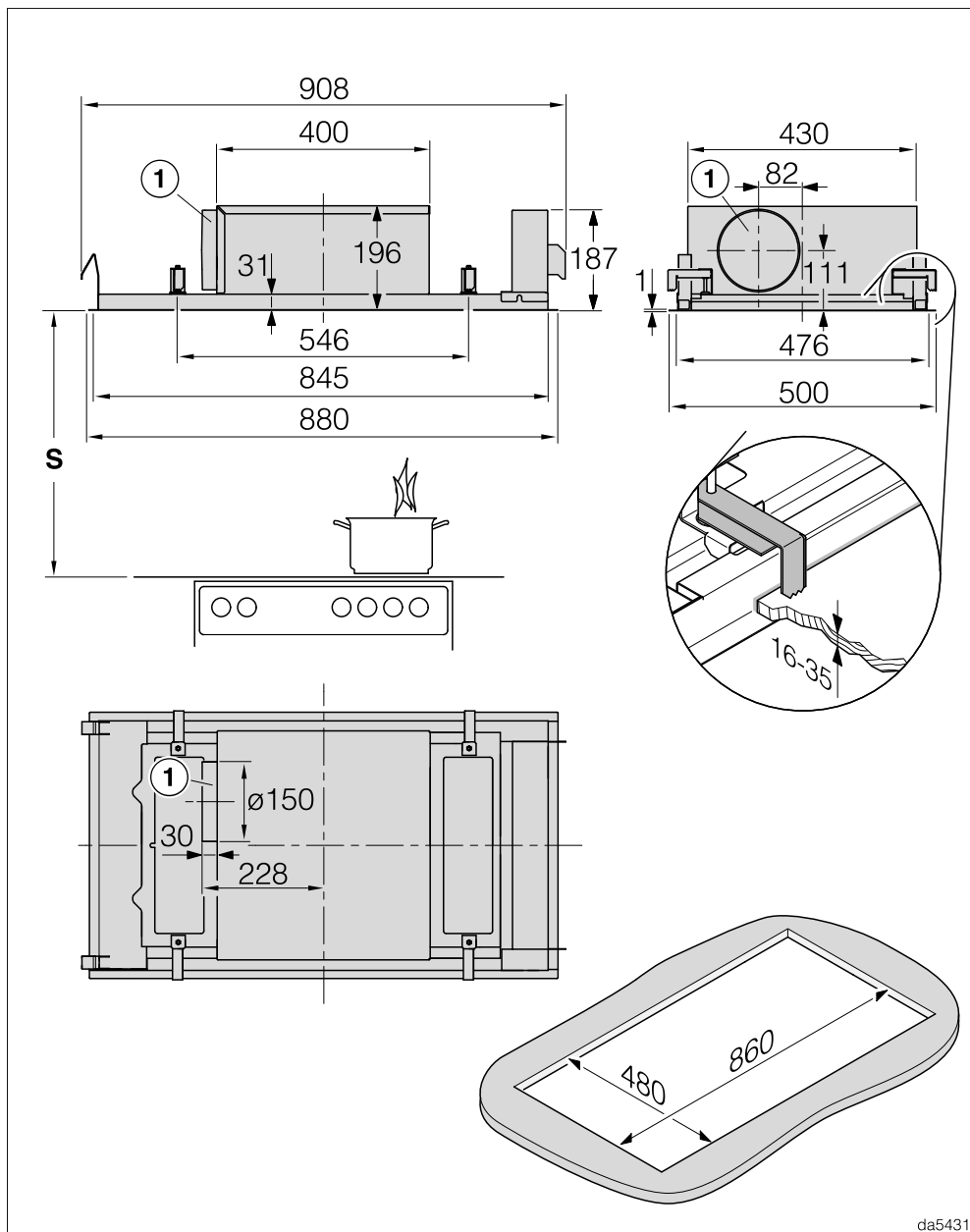

da5431

DAC 4940 v režime odvádzaného vzduchu, DAC 4943 EXTA

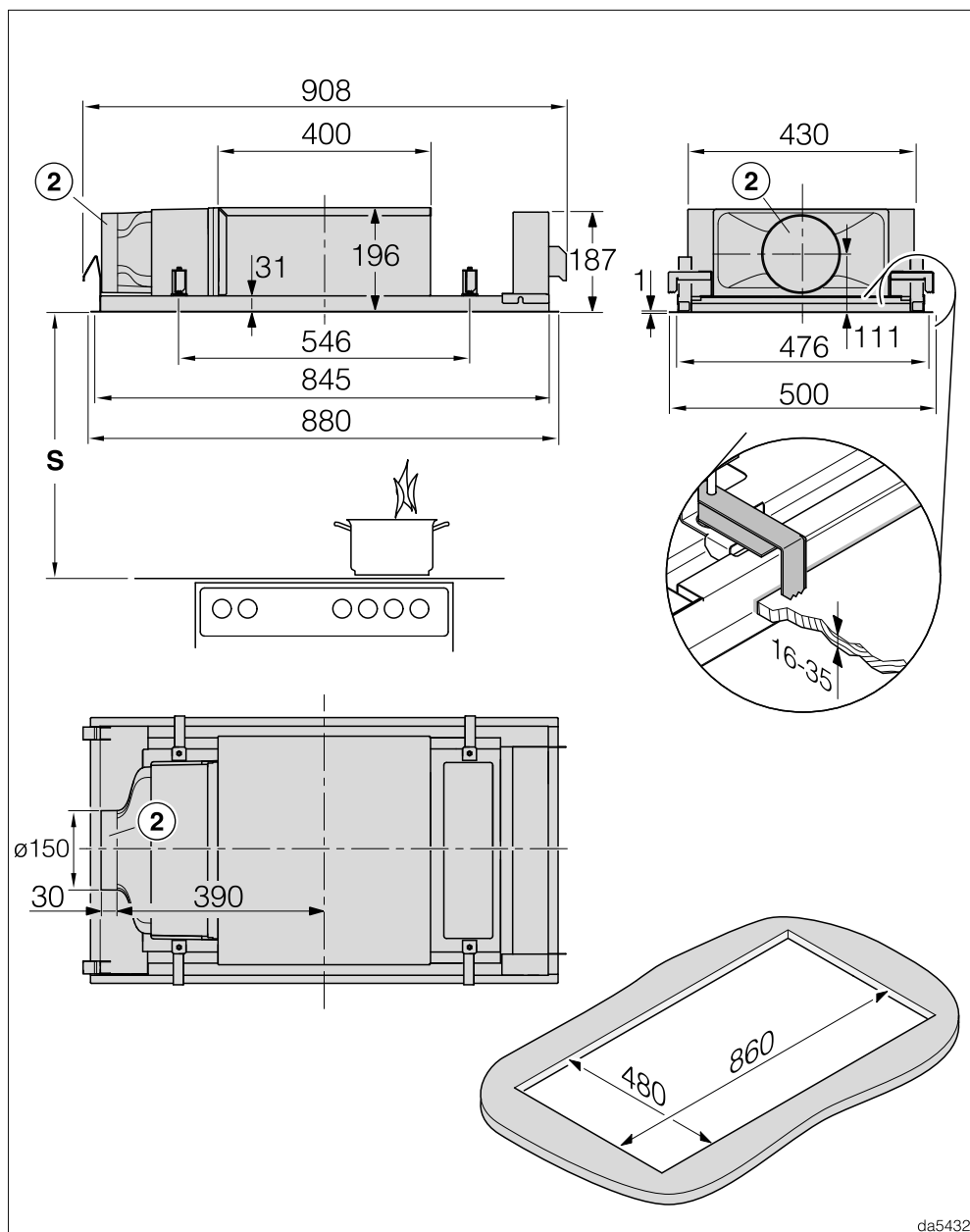

da5432

DAC 4940 v cirkulačnej prevádzke a Plug&Play

Inštalácia

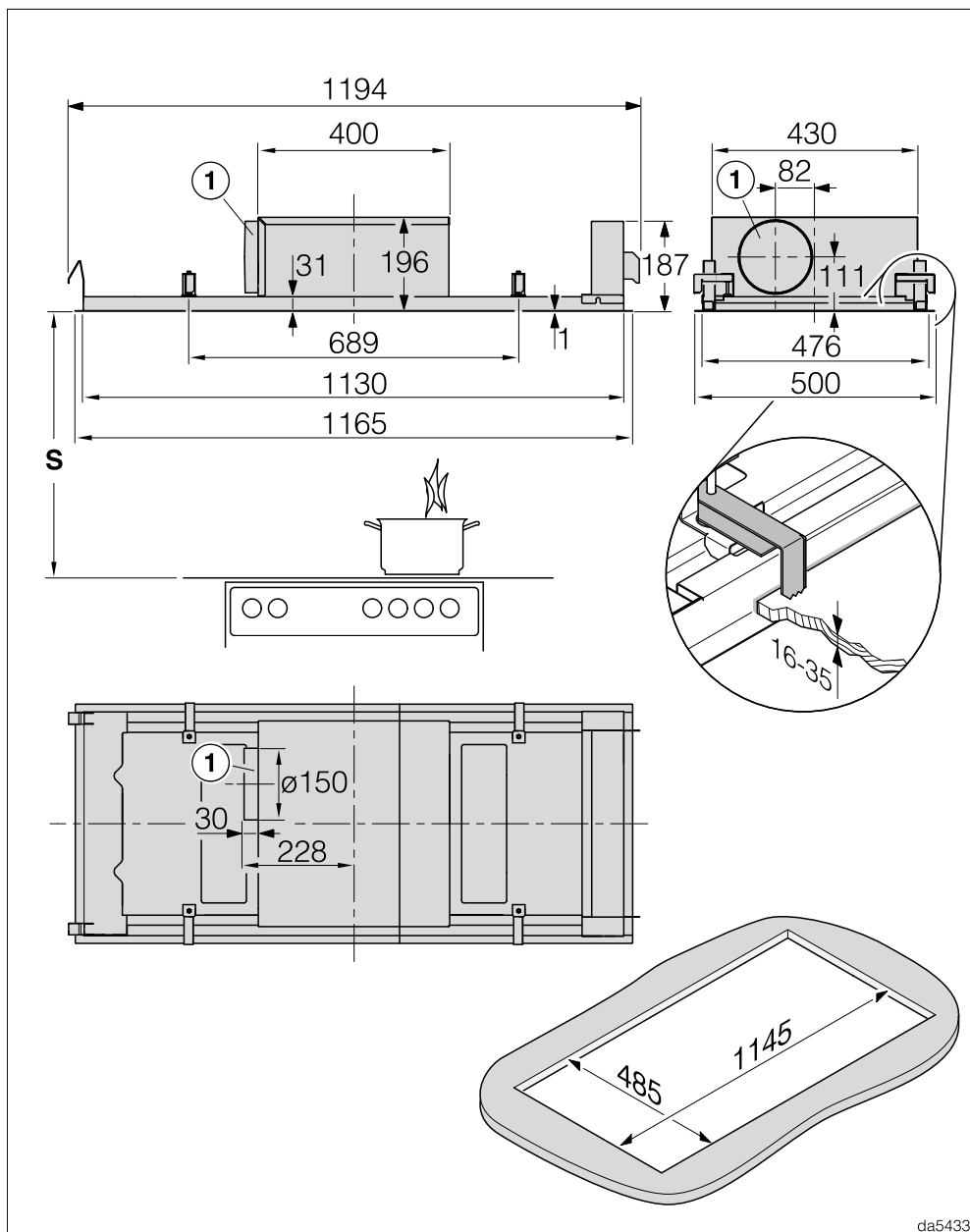

da5433

DAC 4240 v odťahovej prevádzke

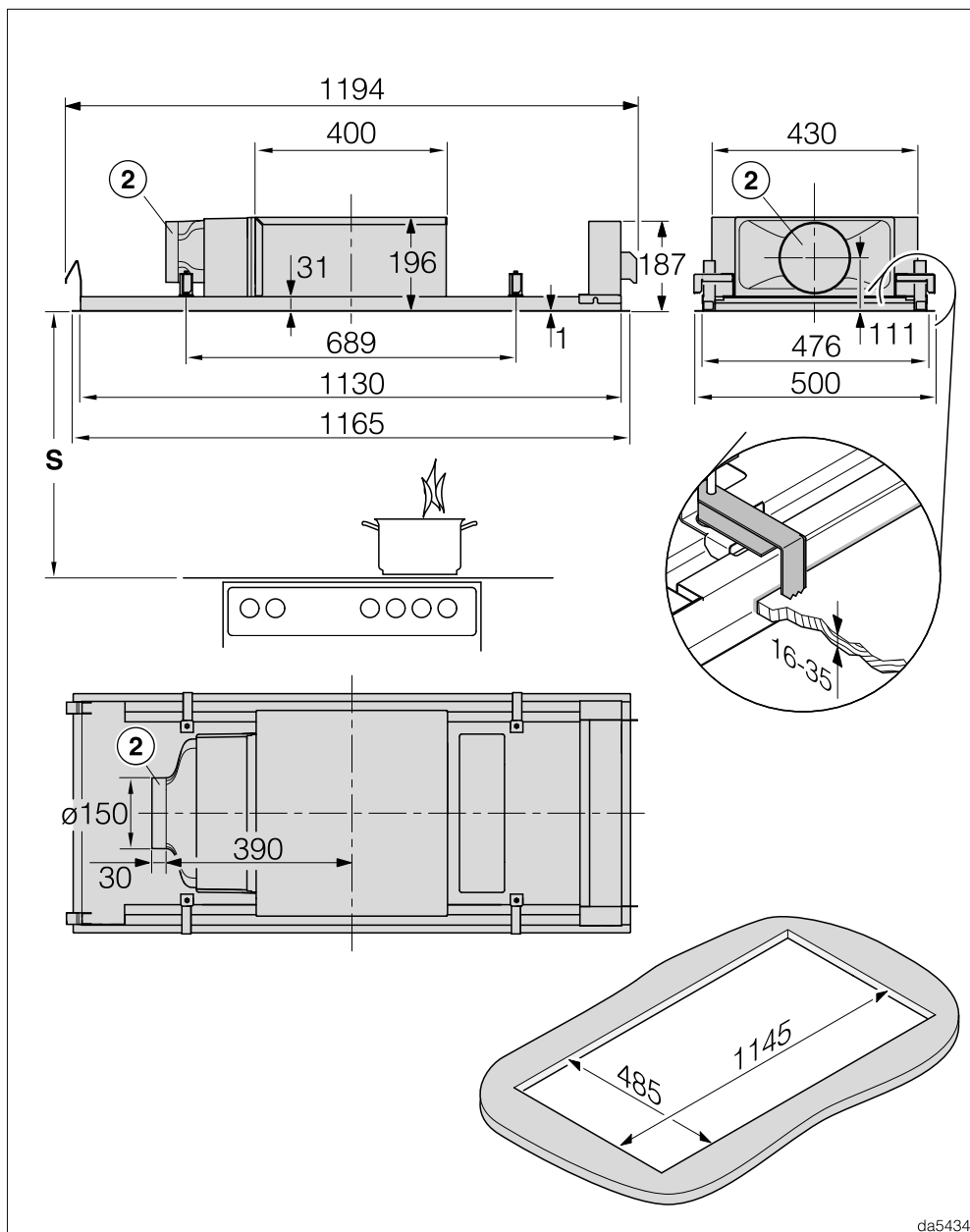

da5434

DAC 4240 v cirkulačnej prevádzke a Plug&Play

Inštalácia

① Odťahové hrdlo Ø 150 mm

Hrdlo je na ľavej strane.

- Ak chcete mať pripojovacie hrdlo vpredu alebo vzadu, môžete kryt odsávača počas inštalácie otočiť o 90 stupňov. Aby ste mohli kryt otáčať, musí byť v strope pred a za stropným výrezom voľný priestor 100 mm.
- Ak chcete mať hrdlo na pravej strane, nainštalujte kryt odsávača otočený o 180 stupňov. Aby sa panel stále otváral dopredu, musíte upraviť závesy panelu.

② Výstupný otvor Ø 150 mm ako výstup vzduchu v režime Plug&Play alebo na pripojenie vzduchového potrubia v režime potrubnej recirkulácie

Hrdlo je na ľavej strane.

- Prestavba hrdla dopredu alebo dozadu nie je možná.
- Ak chcete mať hrdlo na pravej strane, nainštalujte kryt odsávača otočený o 180 stupňov. Aby sa panel stále otváral dopredu, musíte upraviť závesy panelu.

Potrebné kroky inštalácie sú opísané v montážnom pláne.

Vzdialenosť medzi varnou zónou a odsávačom pár (S)

Pri voľbe vzdialenosti medzi prístrojom na varenie a spodnou hranou odsávača pár dodržte údaje výrobcu prístroja na varenie.

Ak nie sú výrobcom uvedené väčšie vzdialenosti, je potrebné dodržať minimálne nasledujúce bezpečnostné vzdialenosti.

Dodržujte pritom kapitolu „Bezpečnostné podmienky a varovné upozornenia“.

prístroj na varenie	vzdialenosť S minimálne
elektrická varná zóna	450 mm
elektrický gril, fritéza (elektrická)	650 mm
plynová varná doska s viacerými plameňmi ≤ s celkovým výkonom 12,6 kW, žiaden z horákov > 4,5 kW.	650 mm
plynová varná doska s viacerými plameňmi > s celkovým výkonom 12,6 kW a ≤ 21,6 kW, žiaden z horákov 4,8 kW.	760 mm
plynová varná doska s viacerými plameňmi > s celkovým výkonom 21,6 kW, alebo jeden z horákov > 4,8 kW.	nie je možné
jednoduchá plynová varná doska s výkonom ≤ 6 kW	650 mm
jednoduchá plynová varná doska s výkonom > 6 kW a ≤ 8,1 kW	760 mm
jednoduchá plynová varná doska s výkonom > 8,1 kW	nie je možné

Inštalácia

Pokyny k inštalácii

- Medzi varnou doskou a krytom odsávača sa odporúča vzdialenosť najmenej 700 mm a najviac 1.300 mm.

Uvedomte si, že výpary z varenia sa budú s väčšou vzdialenosťou od varnej dosky horšie zachytávať.

- Pre optimálne zachytávanie výparov z varenia je nutné dbať ohľad na to, aby bol odsávač pár namontovaný nad varnou doskou v strednej polohe, nie posunutý do strán alebo dozadu.

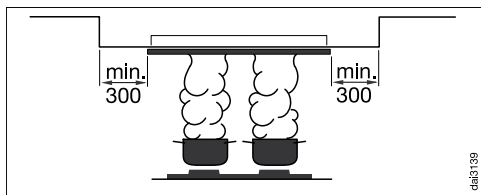

- Ak sa odsávač pár inštaluje do podhľadu, musí byť inštalácia plocha po celom obvode väčšia ako odsávač pár najmenej o 300 mm.
- Varná doska by mala byť podľa možnosti užšia než odsávač pár. Maximálne by mala byť varná doska rovnako široká.
- Taktiež pre prípad servisného zásahu musí byť odsávač pár voľne dostupný a demontovateľný. Dodržte to napríklad pri rozmiestňovaní skriniek, políc, krycích a dekoračných prvkov v okolí odsávača pár.
- Odsávač pár sa vo výreze upevní pomocou svoriek. Tu je potrebné masívne prevedenie montážnej plochy, napr. z dreva. Dbajte na dostatočnú nosnosť konštrukcie. V oblasti svoriek musia mať stavebné diely ako výstuhy a vedenia vzdialenosť minimálne 25 mm vzdialenosť od výrezu.

- Ak spotrebič inštalujete na miesto, ktoré sa používa denne, napr. do skrine, horná časť spotrebiča nesmie byť prístupná. Uzavrite inštalčný priestor v skrinke, napr. pomocou ďalších stien a políc.

Prevádzka Plug&Play

- Vzduch musí voľne prúdiť do stropu. Komponenty v strope musia byť od výstupného hrdla vzdialené najmenej 30 cm.
- Zabezpečte dostatočné odvetrávanie stropného priestoru, napr. prostredníctvom mriežok na odvod vzduchu, medzier alebo tienových medzier. Celkový prierez otvoru musí byť najmenej 600 cm².
- Strop a susedné steny, ktoré prichádzajú do styku s vystupujúcim vzduchom, nesmú prekročiť koeficient prechodu tepla 0,5 W/(m² K).
- Elektronika odsávača pár musí byť prestavená na prevádzku Plug&Play, viď kapitola „Uvedenie do prevádzky“, „Aktivácia/deaktivácia Plug&Play“.

Odťahové potrubie

⚠ Pri súčasnej prevádzke odsávača pár a ohniska závislého na vzduchu v miestnosti môže hroziť za určitých okolností nebezpečenstvo otravy! Dodržujte bezpodmienečne kapitolu „Bezpečnostné podmienky a varovné upozornenia“.

V prípade pochybností si nechajte bezpečnosť prevádzky potvrdiť príslušným majstrom kominárom.

Ako odťahové potrubie používajte len hladké rúry alebo ohybné odťahové hadice z nehorľavého materiálu.

Pri odsávačoch pár typovej rady ... EXT/EXTA používajte tvarovo stabilné odťahové potrubie. Externý ventilátor môže vytvárať podtlak, ktorý vedie k zdeformovaniu odťahového potrubia.

Pre dosiahnutie maximálneho možného vzduchového výkonu a nízkeho hluku vznikajúceho prúdením, dbajte na nasledovné:

- Priemer odťahového potrubia nesmie byť menší ako prierez prípojky odťahu (vid' kapitola „Rozmery prístroja“). To platí obzvlášť pri použití plochého odťahového potrubia.
- Odťahové potrubie musí byť čo najkratšie a najpriamejšie.
- Používajte len kolená s veľkými polomermi.
- Odťahové potrubie nesmiete zalomiť alebo stlačiť.
- Všetky spoje musia byť pevné a nepriepustné.

- Ak má odťahové potrubie klapky, musia byť tieto otvorené, keď je odsávač pár zapnutý.

Každé obmedzenie prúdu vzduchu znižuje vzduchový výkon a zvyšuje prevádzkový hluk.

Komín

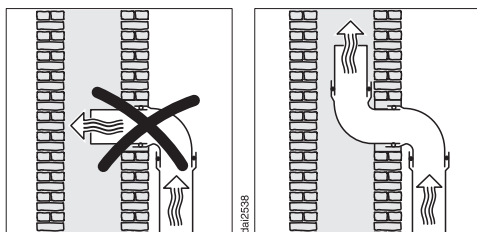

Ak sú výpary odvádzané do komína, musí sa vodiace hrdlo nastaviť do smeru prúdenia.

Ak odťahový komín slúži pre viacero vetracích prístrojov, musí byť jeho prierez dostatočne veľký.

Spätná klapka

- V odťahovom systéme používajte spätnú klapku.

Spätná klapka v odťahovom systéme zabezpečuje, aby pri vypnutom odsávači pár nedochádzalo k nechcenej výmene vzduchu medzi miestnosťou a vonkajším prostredím.

Ak sú výpary odvádzané do voľného priestoru, odporúčame nainštalovať odťahové rúry Miele do steny, alebo strešnú priechodku Miele (príslušenstvo na dokúpenie). Sú v nich zabudované spätné klapky.

Pre prípad, ak Váš odťahový systém nie je vybavený spätnou klapkou, je spätná klapka priložená k odsávaču pár.

Spätná klapka sa nasadzuje do vyfukovacieho hrdla ventilátora.

Inštalácia

Kondenzačná voda

Ak je odťahové potrubie vedené napríklad chladnými miestnosťami alebo prúdmi, môže sa v ňom v dôsledku teplotných rozdielov vytvoriť kondenzačná voda. Pre zmenšenie teplotných rozdielov zaizolujte odťahové potrubie.

Ak je odťahové potrubie inštalované vodorovne, musíte zabezpečiť spád najmenej 1 cm na meter. Spád zabráni odtoku kondenzačnej vody do odsávača pár.

Miele nepreberá záruku za funkčné nedostatky alebo poškodenia, ktoré boli spôsobené nedostatočným odťahovým potrubím.

Tlmič hluku

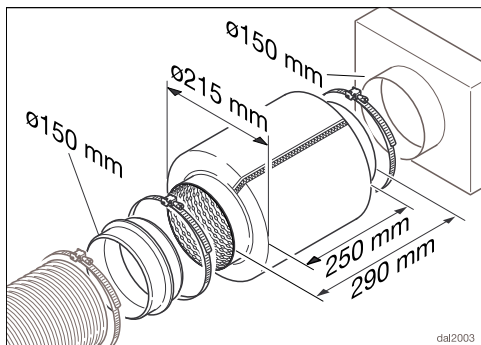

Do odťahového potrubia sa môže nasaďiť tlmič hluku (príslušenstvo na dokúpenie).

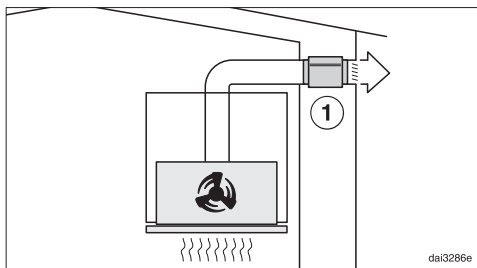

Pri odťahovej prevádzke tlmič hluku tlmí tak hluk ventilátora smerom von ako aj vonkajšie zvuky, ktoré prenikajú cez odťahové potrubie do kuchyne (napr. polyčný hluk). Tlmič hluku sa umiestňuje čo najbližšie pred výstup odťahu ①.

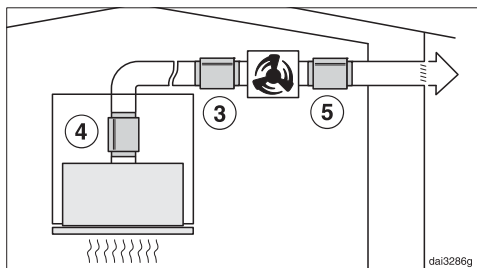

Pri prevádzke s externým ventilátorom je možné minimalizovať hluky ventilátora smerom von a do kuchyne.

Ak je tlmič hluku umiestnený pred externým ventilátorom ③, zníži sa hluk v kuchyni. Pri dlhom odťahovom potrubí musí byť tlmič hluku umiestnený na prípojke odťahu odsávača pár ④.

Pri externom ventilátore, ktorý je namontovaný v dome sa zníži hluk smerom von umiestnením tlmiča hluku za externým ventilátorom ⑤.

Elektrické pripojenie

Odsávač pár je sériovo vybavený „zástrčkou“ na pripojenie do zásuvky s ochranným kontaktom.

Ak nie je zástrčka voľne dostupná, alebo je plánované pevné pripojenie, zabezpečte, aby v mieste inštalácie bolo k dispozícii zariadenie odpájajúce všetky pólly.

 **Nebezpečenstvo požiaru prehríatím.**

Prevádzka odsávača pár na viacnásobných elektrických zásuvkách a predlžovacích káblach môže spôsobiť preťaženie káblov.

Z bezpečnostných dôvodov nepoužívajte viacnásobné zásuvky a predlžovacie káble.

Elektrická inštalácia musí byť v súlade s príslušnými normami VDE 0100.

Z bezpečnostných dôvodov odporúčame v domovej inštalácii príslušnej pre elektrické pripojenie odsávača pár použitie prúdového chrániča (RCD) typu .

Poškodený prívodný sieťový kábel môže byť nahradený len špeciálnym káblom rovnakého typu (dostať u servisnej služby Miele). Z bezpečnostných dôvodov môže výmenu vykonať len kvalifikovaný autorizovaný odborník, alebo servisná služba Miele.

O menovitom príkone a príslušnom istení informuje návod na použitie alebo typový štítok. Porovnajte tieto údaje s parametrami elektrickej prípojky v mieste inštalácie.

V prípade pochybností sa spýtajte kvalifikovaného elektrikára.

Dočasná alebo trvalá prevádzka sebestačného alebo nie sieťovo synchronizovaného zariadenia na dodávku energie

(ako napr. ostrovné siete, back-up systémy) je možná. Predpokladom pre prevádzku je, aby malo zariadenie na dodávku energie údaje v súlade s nariadením EN 50160 prípadne porovnateľné. Ochranné opatrenia určené pre inštaláciu tohto Miele produktu v domácnosti musia byť zabezpečené aj pre ostrovnú prevádzku alebo nie sieťovú synchronizovanú prevádzku čo sa týka jej funkcie ako aj spôsobu práce, alebo musia byť nahradené rovnocennými opatreniami pri inštalácii. Tak ako je to napríklad popísané v aktuálnom zverejnení VDE-AR-E 2510-2.

Technické údaje

motor ventilátora*	180 W
osvetlenie varných zón	2 x 7,2 W
osvetlenie prostredia	2 x 9 W
celkový menovitý príkon*	198 W
prednastavená teplota svetiel osvetlenia varnej dosky	3.500K
Nastaviteľná teplota osvetlenia varnej dosky	2.700K - 6.500K
sieťové napätie, frekvencia	AC 230 V, 50 Hz
istenie	10 A
dĺžka prívodného sieťového kábla	1,35 m
hmotnosť	
DAC 4940	17,7 kg
DAC 4240	21,4 kg
DAC 4943 EXTA	15,2 kg

*Typová rada ...EXTA: Pripojovacia hodnota je závislá od pripojeného externého ventilátora.
dĺžka elektrického pripojovacieho kábla k externému ventilátoru: 1,3 m

WiFi-Modul

kmitočtové pásmo	2,400 - 2,4835 GHz
maximálny vysielač výkon	< 100 mW

Príslušenstvo na dokúpenie pre cirkulačnú prevádzku

pachový filter DKF 35-P alebo DKF 35-S alebo DKF 40-R (regenerovateľný)

Prehlásenie o zhode

Miele týmto prehlasuje, že tento odsávač pár zodpovedá smernici 2014/53/EU.

Úplný text prehlásenia o zhode EÚ je k dispozícii na jednej z nasledujúcich internetových adries:

- Produkty, na stiahnutie www.miele.sk

Pokyn pre porovnávacie skúšky

Energetická účinnosť sa musí merať v odťahovej prevádzke. Odsávač pár je z výroby nastavený na cirkulačnú prevádzku. Deaktiváciou počítadla prevádzkových hodín pachového / vých filtra/ filtrov sa vykoná prednastavenie na odťahovú prevádzku (viď „Prvé uvedenie do prevádzky“).

Technické údaje

Informačný list pre odsávače pár pre domácnosť

podľa delegovaného nariadenia EÚ č. 65/2014 a nariadenia EÚ č. 66/2014

MIELE	
Identifikačný kód modelu	DAC 4940 Stella Ambient
Ročná spotreba elektrickej energie (AEC_{hood})	32,0 kWh/rok
Trieda energetickej účinnosti	A++
Index energetickej účinnosti (EEl_{hood})	36,4
Účinnosť dynamiky prúdenia (FDE_{hood})	41,1
Trieda účinnosti dynamiky prúdenia	
A (najvyššia efektívnosť) až G (najnižšia efektívnosť)	A
Účinnosť osvetlenia (LE_{hood})	32,6 lx/W
Trieda účinnosti osvetlenia	
A (najvyššia efektívnosť) až G (najnižšia efektívnosť)	A
Účinnosť filtrovania mastnôt	81,5%
Trieda účinnosti filtrovania mastnôt	
A (najvyššia efektívnosť) až G (najnižšia efektívnosť)	C
Nameraný prietok vzduchu v bode s najvyššou účinnosťou	370,4 m ³ /h
Prietok vzduchu (min. rýchlosť)	237 m ³ /h
Prietok vzduchu (max. rýchlosť)	506 m ³ /h
Prietok vzduchu pri intenzívnom alebo zosilnenom nastavení	757 m ³ /h
Max. prietok vzduchu (Q_{max})	757,0 m ³ /h
Nameraný tlak vzduchu v bode s najvyššou účinnosťou	470 Pa
Vzduchom prenášané akustické emisie intenzity zvuku vážené podľa krivky A (min. rýchlosť)	42 dB
Vzduchom prenášané akustické emisie intenzity zvuku vážené podľa krivky A (max. rýchlosť)	59 dB
Vzduchom prenášané akustické emisie intenzity zvuku vážené podľa krivky A pri intenzívnom alebo zosilnenom nastavení	68 dB
Nameraný elektrický príkon v bode s najvyššou účinnosťou	117,8 W
Príkon v režime pohotovosti (P_s)	0,26 W
Nominálny výkon systému osvetlenia	14,4 W
Priemerné osvetlenie vrhané systémom osvetlenia na povrch varnej plochy	470 lx
Činiteľ prírastku času	0,5

Informačný list pre odsávače pár pre domácnosť

podľa delegovaného nariadenia EÚ č. 65/2014 a nariadenia EÚ č. 66/2014

MIELE	
Identifikačný kód modelu	DAC 4240 Stella Ambient
Ročná spotreba elektrickej energie (AEC_{hood})	31,2 kWh/rok
Trieda energetickej účinnosti	A++
Index energetickej účinnosti (EEl_{hood})	36,4
Účinnosť dynamiky prúdenia (FDE_{hood})	41,0
Trieda účinnosti dynamiky prúdenia	
A (najvyššia efektívnosť) až G (najnižšia efektívnosť)	A
Účinnosť osvetlenia (LE_{hood})	30,6 lx/W
Trieda účinnosti osvetlenia	
A (najvyššia efektívnosť) až G (najnižšia efektívnosť)	A
Účinnosť filtrovania mastnôt	80,5%
Trieda účinnosti filtrovania mastnôt	
A (najvyššia efektívnosť) až G (najnižšia efektívnosť)	C
Nameraný prietok vzduchu v bode s najvyššou účinnosťou	355,4 m ³ /h
Prietok vzduchu (min. rýchlosť)	239 m ³ /h
Prietok vzduchu (max. rýchlosť)	513 m ³ /h
Prietok vzduchu pri intenzívnom alebo zosilnenom nastavení	754 m ³ /h
Max. prietok vzduchu (Q_{max})	754,0 m ³ /h
Nameraný tlak vzduchu v bode s najvyššou účinnosťou	471 Pa
Vzduchom prenášané akustické emisie intenzity zvuku vážené podľa krivky A (min. rýchlosť)	43 dB
Vzduchom prenášané akustické emisie intenzity zvuku vážené podľa krivky A (max. rýchlosť)	60 dB
Vzduchom prenášané akustické emisie intenzity zvuku vážené podľa krivky A pri intenzívnom alebo zosilnenom nastavení	68 dB
Nameraný elektrický príkon v bode s najvyššou účinnosťou	113,4 W
Príkon v režime pohotovosti (P_s)	0,25 W
Nominálny výkon systému osvetlenia	14,4 W
Priemerné osvetlenie vrhané systémom osvetlenia na povrch varnej plochy	440 lx
Činiteľ prírastku času	0,5

Technické údaje

Informačný list pre odsávače pár pre domácnosť

podľa delegovaného nariadenia EÚ č. 65/2014 a nariadenia EÚ č. 66/2014

MIELE	
Identifikačný kód modelu	DAC 4943 EXTA Stella Ambient
Ročná spotreba elektrickej energie (AEC_{hood})	116,8 kWh/rok
Trieda energetickej účinnosti	C
Index energetickej účinnosti (EEL_{hood})	79,8
Účinnosť dynamiky prúdenia (FDE_{hood})	20,1
Trieda účinnosti dynamiky prúdenia	
A (najvyššia efektívnosť) až G (najnižšia efektívnosť)	C
Účinnosť osvetlenia (LE_{hood})	32,6 lx/W
Trieda účinnosti osvetlenia	
A (najvyššia efektívnosť) až G (najnižšia efektívnosť)	A
Účinnosť filtrovania mastnôt	81,5%
Trieda účinnosti filtrovania mastnôt	
A (najvyššia efektívnosť) až G (najnižšia efektívnosť)	C
Nameraný prietok vzduchu v bode s najvyššou účinnosťou	446,7 m ³ /h
Prietok vzduchu (min. rýchlosť)	354 m ³ /h
Prietok vzduchu (max. rýchlosť)	603 m ³ /h
Prietok vzduchu pri intenzívnom alebo zosilnenom nastavení	716 m ³ /h
Max. prietok vzduchu (Q_{max})	716,0 m ³ /h
Nameraný tlak vzduchu v bode s najvyššou účinnosťou	363 Pa
Vzduchom prenášané akustické emisie intenzity zvuku vážené podľa krivky A (min. rýchlosť)	49 dB
Vzduchom prenášané akustické emisie intenzity zvuku vážené podľa krivky A (max. rýchlosť)	60 dB
Vzduchom prenášané akustické emisie intenzity zvuku vážené podľa krivky A pri intenzívnom alebo zosilnenom nastavení	64 dB
Nameraný elektrický príkon v bode s najvyššou účinnosťou	223,9 W
Príkon v režime pohotovosti (P_s)	0,26 W
Nominálny výkon systému osvetlenia	14,4 W
Priemerné osvetlenie vrhané systémom osvetlenia na povrch varnej plochy	470 lx
Činiteľ prírastku času	1,3

Hodnoty boli zistené v kombinácii s externým ventilátorom Miele ABLG 202.

Miele s.r.o.
Plynárenská 1
821 09 Bratislava
Tel.: +421 2 58 103 111
Servis-tel.: +421 2 58 103 131
E-mail: info@miele.sk
Internet: www.miele.sk

Servisná služba Miele
príjem servisných zákaziek
0800 MIELE1
(0800 643 531)

Miele & Cie. KG
Carl-Miele-Straße 29
33332 Gütersloh
Nemecko

DAC 4940, DAC 4240, DAC 4943 EXTA

sk-SK

M.-Nr. 12 614 690 / 00