

# Brugsanvisning Vaske-tørremaskine



Læs venligst brugsanvisningen inden opstilling, installation og ibrugtagning for at undgå skader på personer og produkt.

# Indhold



---

<b>Miljøbeskyttelse</b> .....	5
<b>Råd om sikkerhed og advarsler</b> .....	6
<b>Betjening af vaske-tørremaskinen</b> .....	14
Betjeningspanel.....	14
Betjeningspanelets funktionsmåde .....	15
Brug af maskinen .....	15
<b>Første ibrugtagning</b> .....	16
Miele@home .....	17
Miele@home oprettes.....	18
Første vaskeprogram startes.....	18
<b>Miljøvenlig vask og tørring</b> .....	20
<b>VASK</b> .....	21
1. Tøjet forberedes.....	21
Generelle råd .....	21
2. Vaske-tørremaskinen fyldes .....	22
3. Et program vælges .....	23
4. Dosering af vaskemiddel.....	25
5. Et program startes.....	29
6. Programslut/vasketøjet tages ud.....	29
Centrifugering.....	30
Programoversigt .....	32
Programforløb.....	34
Vaskemiddel .....	36
Blødgøringsmiddel .....	36
Skyllemiddel og stivelse .....	36
Afkalkningsmiddel .....	37
<b>TØRRING</b> .....	41
1. Tøjet forberedes.....	41
2. Vaske-tørremaskinen fyldes .....	42
3. Et program vælges .....	42
4. Programindstillinger vælges .....	43
5. Et program startes.....	44
6. Programslut/vasketøjet tages ud.....	44
Programoversigt .....	45
Termocentrifugering .....	47
<b>VASK OG TØRRING</b> .....	48
1. Tøjet forberedes.....	48
2. Vaske-tørremaskinen fyldes .....	48
3. Et program vælges .....	48
4. Programindstillinger vælges .....	48

5. Dosering af vaskemiddel.....	49
6. Programstart/-slut .....	49
Efter hver vask eller tørring.....	49
<b>Program Fnug udskylles</b> .....	50
<b>Programforløb ændres</b> .....	51
Program ændres (børnesikring) .....	51
Et program stoppes.....	51
Efterfyldning af tøj/tekstiler - AddLoad.....	52
<b>Forvalg/SmartStart</b> .....	53
Forvalg.....	53
<b>Rengøring og vedligeholdelse</b> .....	55
Kabinet og betjeningspanel rengøres.....	55
Sæbeskuffen rengøres .....	55
Rengøring af tromle.....	57
Filteret i vandtilløbet rengøres .....	57
<b>Småfejl udbedres</b> .....	58
Vaske-tørremaskinen vil ikke starte.....	58
Programstop og fejlkontrollampe .....	59
Fejlkontrollampen lyser ved programslut.....	60
Symboler i tidsdisplayet .....	61
Generelle problemer med vaske-tørremaskinen .....	62
Utilfredsstillende vaskeresultat.....	65
Utilfredsstillende tørreresultat.....	66
Døren kan ikke åbnes.....	67
Døren åbnes ved tilstoppet afløb og/eller strømafbrydelse .....	68
<b>Service / Garanti</b> .....	70
Kontakt i tilfælde af fejl.....	70
Miele Service .....	70
Ekstra tilbehør .....	73
EPREL- database .....	73
<b>Installation</b> .....	74
Front .....	74
Bagside .....	75
Opstillingssted.....	76
Vaske-tørremaskinen transporteres til opstillingsstedet.....	76
Transportsikring demonteres.....	76
Transportsikringen monteres.....	78
Indbygning under en bordplade.....	78
Vaske-tørremaskinen justeres .....	79
Vandbeskyttelsessystem .....	80

# Indhold

---

Vandtilløb.....	81
Vandafløb .....	82
Eltilslutning .....	83
<b>Behandlingsymboler .....</b>	<b>84</b>
<b>Tekniske data .....</b>	<b>85</b>
Konformitetserklæring.....	86
<b>Forbrugsdata .....</b>	<b>87</b>
<b>Programmeringsfunktioner .....</b>	<b>88</b>
Programmeringsfunktion fra- og tilvælges .....	88
Programmeringsfunktion tilpasses og gemmes .....	89
Programmeringsniveau forlades.....	89
<i>P11</i> Sommervarighed .....	90
<i>P12</i> Summer .....	90
<i>P13</i> Tastelyd.....	90
<i>P14</i> Pinkode .....	90
<i>P22</i> Betjeningspanel i energispare-mode.....	91
<i>P24</i> Memory .....	91
<i>P28</i> Skånevask.....	91
<i>P29</i> Temperatursænkning.....	92
<i>P32</i> Maks. vandstand i skyl .....	92
<i>P33</i> Afkøling af vaskevand.....	92
<i>P49</i> Lavt vandtryk .....	92
<i>P62</i> Lysstyrke i sensortaster.....	93
<i>P70</i> Tørretrin Bomuld.....	93
<i>P71</i> Tørretrin Strygelet .....	93
<i>P72</i> Forlænget afkølingstid .....	93
<i>P77</i> Beskyttelse mod sammenpresset tøjring .....	94
<i>P90</i> Driftstimer.....	94
<i>P97</i> Fjernstyring.....	94
<i>P98</i> SmartGrid.....	95
<i>P99</i> RemoteUpdate .....	95
<i>P00</i> Standardindstilling.....	96
Wi-fi frakobles .....	97
Ophavsrettigheder og licenser til kommunikationsmodulet.....	97
<b>Vaske- og plejemiddel.....</b>	<b>98</b>
Vaskemiddel .....	98
Specialvaskemidler  .....	99
Tekstilplejemidler  .....	100
Tilsætningsmiddel  .....	100
Maskinpleje .....	100

## Bortskaffelse af emballagen

Emballagen er udformet til håndtering af produktet og beskytter det mod transportskader. Emballagematerialerne er valgt ud fra miljø- og affaldstekniske hensyn og kan generelt genbruges.

Genbrug af emballagematerialerne sparer råstoffer og mindsker affaldsproblemerne. Brug materialespecifikke indsamlings- og returneringsmuligheder for genbrugsmaterialer.

## Bortskaffelse af det gamle produkt

Gamle elektriske og elektroniske produkter indeholder stadig værdifulde materialer. De indeholder imidlertid også bestemte stoffer, blandinger og komponenter, som er nødvendige for deres funktion og sikkerhed. Hvis disse bortskaffes sammen med husholdningsaffaldet eller behandles forkert, kan de skade den menneskelige sundhed og miljøet. Bortskaf derfor ikke det gamle produkt med husholdningsaffaldet.



Aflever i stedet for det gamle produkt på nærmeste officielle opsamlingssted for elektriske og elektroniske produkter eller på kommunens genbrugsstation. Det er kundens eget ansvar at sørge for at fjerne eventuelle personrelaterede data fra det produkt, der skal bortskaffes. Du er lovmæssigt forpligtet til at fjerne brugte batterier og akkumulatører, der ikke er fast indkapslet i produktet, samt pærer, der kan fjernes uden at blive ødelagt. Aflever disse på et opsamlingssted/genbrugsstationen, hvor de kan indleveres uden omkostninger. Sørg for, at det gamle produkt opbevares utilgængeligt for børn, indtil det fjernes.

## Råd om sikkerhed og advarsler

---

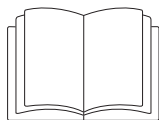

- ▶ Læs venligst brugsanvisningen grundigt.

Denne vaske-tørremaskine opfylder de foreskrevne sikkerhedsbestemmelser. U hensigtsmæssig brug kan dog medføre skader på personer og ting.

Læs venligst brugsanvisningen grundigt, inden vaske-tørremaskinen tages i brug. Den indeholder vigtige anvisninger om indbygning, sikkerhed, brug og vedligeholdelse. Herved beskyttes personer, og skader på vaske-tørremaskinen undgås.

I overensstemmelse med norm IEC 60335-1 gør Miele udtrykkeligt opmærksom på, at afsnittet om installation af vaske-tørremaskinen samt råd og om sikkerhed og advarsler skal læses og overholdes.

Miele kan ikke gøres ansvarlig for skader, der er opstået, fordi disse anvisninger ikke er blevet fulgt.

Gem venligst brugsanvisningen, og giv den videre til en eventuel senere ejer.

### Retningslinjer vedrørende brugen

- ▶ Denne vaske-tørremaskine er beregnet til anvendelse i private husholdninger eller på lignende opstillingssteder.
- ▶ Anvend udelukkende vaske-tørremaskinen til husholdningsmæssige formål og kun til
  - vask af tøj, som ifølge vaskemærket er egnet til maskinvask.
  - tørring af tøj vasket i vand, som ifølge vaskemærket er egnet til tørring i tørretumbler.

Det er ikke tilladt at anvende vaske-tørremaskinen til andre formål. Miele kan ikke gøres ansvarlig for skader opstået på grund af forkert brug eller betjening.

- ▶ Vaske-tørremaskinen er ikke beregnet til udendørs brug.

▶ Personer, der på grund af begrænsninger i fysisk eller psykisk formåen eller på grund af manglende erfaring eller uvidenhed ikke er i stand til at betjene vaske-tørremaskinen sikkert, må ikke anvende den uden opsyn eller vejledning fra en ansvarlig person.

### Børn i huset

▶ Børn under 8 år må ikke komme i nærheden af vaske-tørremaskinen, medmindre der holdes konstant opsyn med dem.

▶ Børn på 8 år eller derover må kun bruge vaske-tørremaskinen uden opsyn, hvis de er informeret om dens funktioner, så de kan betjene den korrekt, og hvis de forstår de farer, der kan opstå ved forkert betjening.

▶ Børn må ikke rengøre eller vedligeholde vaske-tørremaskinen uden opsyn.

▶ Hold altid øje med børn, der opholder sig i nærheden af vaske-tørremaskinen. Lad dem aldrig lege med vaske-tørremaskinen.

### Teknisk sikkerhed

▶ Kontroller vaske-tørremaskinen for udvendige, synlige skader, inden den opstilles.

En beskadiget vaske-tørremaskine må ikke installeres og tages i brug.

▶ Inden tilslutning bør vaske-tørremaskinens tilslutningsdata (sikring, spænding og frekvens), der fremgår af typeskiltet, ubetinget sammenlignes med strømtilførslen på stedet. I tvivlstilfælde bør der rettes henvendelse til en elinstallatør.

▶ Vaske-tørremaskinens elsikkerhed kan kun garanteres, når der er etableret forskriftsmæssig jordforbindelse. Det er meget vigtigt, at denne grundlæggende sikkerhedsforanstaltning kontrolleres, og at installationerne i tvivlstilfælde gennemgås af en fagmand. Miele kan ikke gøres ansvarlig for skader, der er opstået på grund af manglende eller beskadiget jordforbindelse.

## Råd om sikkerhed og advarsler

---

- ▶ Brug af sikkerhedsmæssige grunde aldrig forlængerledning, stikdåser eller lign. (brandfare på grund af overophedning).
- ▶ Reparationer foretaget af ukyndige kan medføre uforudselig risiko for brugeren, og producenten kan ikke gøres ansvarlig for skader opstået som følge heraf. Reparationer bør kun foretages af en Miele-tekniker, da eventuelle efterfølgende skader ellers ikke er omfattet af Miele's garanti.
- ▶ Se venligst vejledningerne i afsnittene Installation og Tekniske data.
- ▶ Tilslutningsstikket skal altid være let tilgængeligt, så strømmen til vaske-tørremaskinen nemt kan afbrydes.
- ▶ I tilfælde af fejl eller ved rengøring og vedligeholdelse er vaske-tørremaskinen først totalt afbrudt fra elnettet, når:
  - ledningen er trukket ud af stikkontakten,
  - hovedafbryderen er slukket, eller
  - skruesikringen er skruet helt ud.
- ▶ Vaskemaskinen må kun tilsluttes til vandforsyningen, hvis slangen med tilbehør er så god som ny. Gamle slanger og tilbehør må ikke genanvendes. Kontroller venligst delene med jævne mellemrum, så de kan udskiftes rettidigt, og vandskader således undgås.
- ▶ Vandtilslutningstrykket skal være min. 100 kPa og må ikke overstige 1.000 kPa.
- ▶ Defekte dele må kun udskiftes med originale Miele-reservedele. Kun hvis dette overholdes, kan vi garantere, at de sikkerhedskrav, Miele stiller til sine produkter, opfyldes.
- ▶ Hvis nettilslutningsledningen er beskadiget, bør den udskiftes af en Miele-tekniker for at undgå fare for brugeren.
- ▶ Denne vaske-tørremaskine må ikke anvendes på ikke-stationære opstillingssteder (fx skibe).



- ▶ Foretag ikke ændringer på vaske-tørremaskinen, medmindre de udtrykkeligt er godkendt af Miele.
- ▶ Midlertidig eller permanent tilslutning til et selvforsynende eller ikke-netværkssynkront energiforsyningsssystem (såsom stand-alone netværkssystemer, backup-systemer) er mulig. Forudsætning for tilslutning er, at energiforsyningssystemet opfylder kravene i EN 50160 eller tilsvarende.  
Beskyttelsesforanstaltningerne i husinstallationen og i Miele-produktet skal også sikres med hensyn til deres funktion og driftsform ved tilslutning til stand-alone netværkssystemer eller ved ikke-netværkssynkron drift, eller de skal erstattes af tilsvarende foranstaltninger i installationen. Som eksempelvis beskrevet i den aktuelle version af VDE-AR-E 2510-2.
- ▶ Reparation af vaske-tørremaskinen inden garantiens udløb bør kun foretages af Miele Service, da eventuelle efterfølgende skader ellers ikke er omfattet af Miele's garanti.

## Råd om sikkerhed og advarsler

---

### Den daglige brug

- ▶ Opstil ikke vaske-tørremaskinen i rum, hvor der er risiko for frost. En frosset slange kan springe, når den kommer under tryk. Elektromotorens præcision kan også påvirkes ved temperaturer under frysepunktet.
- ▶ Sørg for, at transportsikringen bag på vaske-tørremaskinen er fjernet, før den tages i brug (se afsnittet Installation - Transportsikringen fjernes). Hvis der centrifugeres, mens transportsikringen endnu sidder på, kan det medføre beskadigelse af vaske-tørremaskinen og eventuelt også af skabe o.l. i nærheden.
- ▶ Luk altid vandhanen ved længere tids fravær (fx under ferier) og især, hvis der ikke er et gulv afløb i nærheden af vaske-tørremaskinen.
- ▶ Risiko for oversvømmelse! Før afløbsslangen lægges i en vask, skal det kontrolleres, at vasken kan tage vandet tilstrækkelig hurtigt. Bind evt. slangen fast, så den ikke glider ned. Tilbageslagskraften fra det udstrømmende vand kan presse slangen op af vasken.
- ▶ Sørg for, at der ikke vaskes fremmedlegemer med tøjet (fx søm, nåle, mønter, clips o.l.). Fremmedlegemer kan beskadige maskindele (fx vaskekar eller tromle), der igen kan medføre skader på vasketøjet.
- ▶ Der må ikke være doseringsbolde eller lign. i vasketøjet, når det tørres, da de kan smelte ved tørringen, hvorved vaske-tørremaskinen og vasketøjet kan blive beskadiget.
- ▶ Risiko for forbrænding på grund af for høje temperaturer. Metal-kappen på indersiden af døren, er varm efter tørring. Åbn døren helt op efter tørring. Berør ikke metalkappen.

## Råd om sikkerhed og advarsler

---

- ▶ Skyllmiddel og lignende produkter skal anvendes i overensstemmelse med anvisningerne fra producenten af midlerne.
- ▶ Undersøg vandhårdheden i lokalområdet. Hvis der er behov for at afkalke vaske-tørremaskinen, bør der anvendes afkalkningsmiddel på citronsyrebasis. Vi anbefaler Miele's afkalkningsmiddel, som kan købes hos Miele-forhandlere, ved henvendelse til Miele's kundecenter (kontaktinformation findes på omslaget) eller på Miele's hjemmeside. Følg anvisningerne om anvendelse af afkalkningsmidlet nøje.
- ▶ På grund af brandfare må tekstiler **ikke** tørres, hvis de
  - ikke er vaskede.
  - ikke er tilstrækkeligt rene og indeholder olie- eller fedtholdige rester (fx køkken- eller kosmetikklude med rester af spiseolie, olie, fedt eller creme). Hvis tøjet ikke er tilstrækkeligt rent, er der risiko for brand ved selvantændelse, selv efter afslutning af tørreprocessen og når tøjet er taget ud af vaske-tørremaskinen.
  - indeholder brandfarlige rengøringsmidler eller rester af acetone, alkohol, benzin, petroleum, pletfjerner, terpentin, voks, voksfjerner eller kemikalier (fx på mopper, gulvklude og aftørningsklude).
  - har pletter af hårspray, neglelakfjerner eller lignende rester.

Vask derfor tekstiler med sådanne kraftige tilsmudsninger særlig grundigt: Anvend tilstrækkeligt vaskemiddel, og vælg en høj temperatur. I tvivlstilfælde bør tekstilerne vaskes flere gange.

## Råd om sikkerhed og advarsler

---

- ▶ På grund af brandfare må tekstiler eller andre produkter ikke tørres,
  - hvis der er anvendt industrielle kemikalier, fx ved kemisk rensning.
  - hvis de overvejende indeholder skumgummi, gummi- eller gummi-lignende dele. Det kan fx dreje sig om produkter af latexskumgummi, badehætter, vandtætte tekstiler, gummierede produkter og tøjstykker eller hovedpuder med skumgummitotter.
  - hvis de indeholder dunfyld og er beskadiget (fx puder eller jakker). Hvis fyldet falder ud i tørretumbleren, kan der opstå brand.
- ▶ Farvemidler skal være egnet til brug i vaske-tørremaskinen og må kun anvendes til husholdningsbrug. Følg anvisningerne fra producenten af midlet nøje.
- ▶ Blegemidler kan føre til korrosion på grund af deres svovlholdige forbindelser. Der må ikke anvendes blegemidler i vaske-tørremaskinen.
- ▶ I mange programmer efterfølges opvarmningsfasen af en afkølingsfase for at sikre, at tøjet ikke ødelægges af høj temperatur (fx for at undgå selvantændelse af tøjet). Først herefter er programmet slut. Tag altid alt tøjet ud lige efter programslut.
- ▶ Advarsel: Vent med at slukke vaske-tørremaskinen, til tørreprogrammet er afsluttet. Hvis den slukkes før, skal tøjet straks tages ud og bredes ud, så varmen kan afgives.
- ▶ Vaske-tørremaskinen må ikke tilsluttes en automatisk afbryder (fx et automatikur eller et anlæg med spidsbelastningsafbryder). Hvis et tørreprogram afbrydes før afslutning af afkølingsfasen, er der risiko for brand ved selvantændelse.
- ▶ Tøj, der er behandlet med opløsningsmiddel, skal inden vask i maskinen skylles grundigt i rent vand.

## Råd om sikkerhed og advarsler

---

- ▶ Brug aldrig vaskemiddel, der indeholder opløsningsmiddel (fx rensebensen), i vaske-tørremaskinen. Der kan være risiko for, at der dannes giftige dampe, og at vaskemaskinen beskadiges. Desuden er sådanne midler brand- og eksplosionsfarlige.
- ▶ Hvis vaskemiddel kommer i øjnene, skal der straks skylles med lunkent vand. Søg straks læge, hvis midlet indtages ved en fejltagelse. Personer med hudskader eller sart hud bør undgå kontakt med vaskemiddel.
- ▶ Den maksimale fyldning er 8,0 kg ved vask og 5,0 kg ved tørring (tørt tøj). Lavere kapaciteter i enkelte programmer fremgår af afsnittet Programoversigt.

### Tilbehør

- ▶ Der må kun monteres tilbehør, der udtrykkeligt er godkendt af Miele. Hvis andre dele monteres, bortfalder kravene om garanti og/eller produktansvar.
- ▶ Miele yder op til 15 års leveringsgaranti, men min. 10 år på funktionsbærende reservedele efter produktionsophør af vaske-tørremaskinen.
- ▶ Sørg for, at Miele-soklen, der kan købes som ekstraudstyr, passer til denne vaske-tørremaskine.

Miele kan ikke gøres ansvarlig for skader, der er opstået, fordi ovenstående råd om sikkerhed og advarsler ikke er blevet fulgt.

# Betjening af vaske-tørremaskinen

## Betjeningspanel

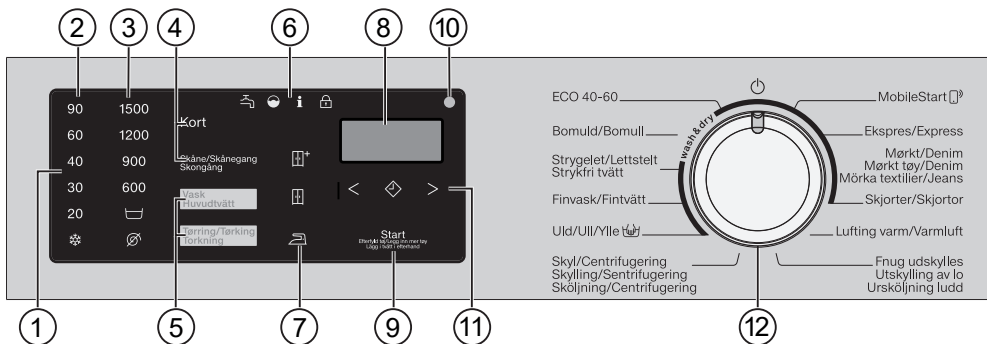

### ① Betjeningspanel

Betjeningspanelet består af tidsdisplayet og forskellige sensortaster. De enkelte sensortaster forklares efterfølgende.

### ② Sensortaster Temperatur

Til indstilling af den ønskede vaske-temperatur

### ③ Sensortaster Centrifugeringshastighed

Til indstilling af den ønskede centrifugeringshastighed

### ④ Sensortaster til tilvalg

Programmerne kan udvides med tilvalg.

Når et program er valgt, lyser sensortasterne for de mulige tilvalg.

### ⑤ Sensortaster Vask/Tørring

Med sensortasterne *Vask* og *Tørring* vælges der, om der skal vaskes eller tørres.

### ⑥ Kontrollamper

Lyser ved fejl i vandtilløbet og vandafløbet

Lyser, hvis der er doseret for meget vaskemiddel

viser i kombination med et tal i tidsdisplayet forskellige informationer (se afsnittet Småfejl udbedres ...)

Funktionen *Efterfyld tøj/tekstiler* kan ikke vælges.

### ⑦ Sensortaster tørretrin

Med sensortasterne og vælges tørretrin til et tørreprogram.

### ⑧ Tidsdisplay

Når programmet er startet, vises den sandsynlige programtid i timer og minutter i displayet.

Ved en programstart med Forvalg vises programvarigheden først, når den indstillede forvalgstid er udløbet.

## ⑨ **Sensortast *Start/Efterfyld tekstiler***

- Sensortasten lyser blinkende, så snart et program kan startes. Et program startes ved tryk på sensortasten *Start/Efterfyld tekstiler*. Sensortasten lyser konstant.
- Når programmet er startet, kan vasketøj efterfyldes ved tryk på sensortast *Start/Efterfyld tekstiler*.

## ⑩ **Optisk interface**

Anvendes af Miele Service som kontrol- og overførselspunkt.

## ⑪ **Sensortast Forvalg** med piletaster < og >

Med Forvalg kan programstarten udskydes til et senere tidspunkt. Yderligere oplysninger findes i afsnittet Forvalg/SmartStart.

## ⑫ **Programvælger**

Til programvalg og til at slukke med. Vaske-tørremaskinen tændes, når et program vælges. Med programvælgeren på  slukkes vaske-tørremaskinen.

## **Betjeningspanelets funktionsmåde**

Sensortasterne reagerer på berøring med fingerspidserne. Valg er muligt, så længe der er lys i den pågældende sensortast.

Kraftigt lysende sensortast betyder: Aktuelt valgt

Dæmpet lysende sensortast betyder: Valg muligt

## **Brug af maskinen**

Med vaske-tørremaskinen kan der:

- **vaskes separat**  
med en fyldning på maks. 8,0 kg (afhængig af program).
- **tørres separat**  
med en fyldning på maks. 5,0 kg (afhængig af program).  
eller
- **vaskes og tørres uden afbrydelse**  
med en fyldning på maks. 5,0 kg (afhængig af program).

## Første ibrugtagning

⚠ Risiko for skader på grund af forkert opstilling og tilslutning.

Forkert opstilling og tilslutning af vasketørremaskinen medfører materiel skade.

Se afsnittet Installation.

Der er foretaget en komplet funktions-test på denne vasketørremaskine, og der er derfor restvand i tromlen.

### Beskyttelsesfolie og mærkater fjernes

#### ■ Fjern:

- Beskyttelsesfolien fra døren (hvis der er nogen).
- Alle mærkater (hvis der er nogen) fra forsiden og toppladen

Fjern ikke mærkater, der kan ses, når døren åbnes (fx typeskiltet).

### Rørbøjning tages ud af tromlen

I tromlen er der en rørbøjning til afløbsslangen.

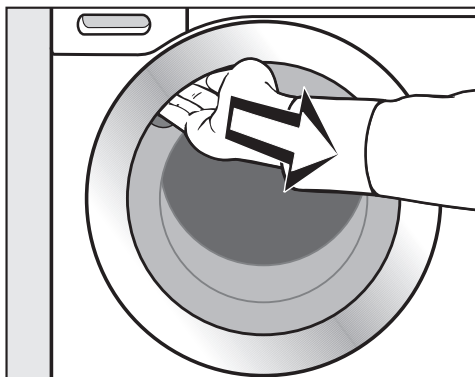

■ Tag fat i gribehullet, og åbn døren.

■ Tag rørbøjningen ud.

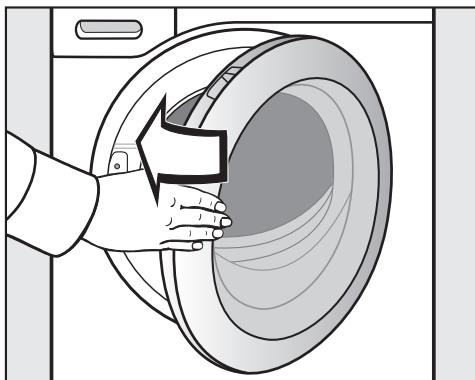

■ Luk døren med et let tryk.



## Miele@home

Vaske-tørremaskinen er udstyret med et integreret trådløst wi-fi-modul.

For at anvende dette skal der bruges følgende:

- et trådløst netværk
- Miele App
- en brugerkonto hos Miele. Bruger-kontoen kan oprettes via Miele App.

Miele App guider dig igennem oprettelsen af forbindelse mellem vaske-tørremaskinen og det trådløse netværk.

Når vaske-tørremaskinen er forbundet med husets trådløse netværk, kan der fx udføres følgende handlinger via appen:

- Fjernbetjening af vaske-tørremaskinen.
- Aflæsning af informationer om vaske-tørremaskinens driftstilstand
- Aflæsning af anvisninger om vaske-tørremaskinens programafvikling

Ved integrering af vaske-tørremaskinen i det trådløse netværk øges energiforbruget, også når vaske-tørremaskinen er slukket

Sørg for, at signalstyrken for det trådløse netværk (wi-fi) er tilstrækkelig kraftig på vaske-tørremaskinens opstillingssted.

## Tilgængelighed wi-fi-forbindelse

Wi-fi-forbindelsen deler et frekvensområde med andre enheder (fx mikrobølger, fjernstyret legetøj). Dette kan forårsage midlertidige eller komplette forstyrrelser af forbindelsen. Det kan derfor ikke garanteres, at der er konstant adgang til de tilbudte funktioner.

## Tilgængelighed af Miele@home

Anvendelsen af Miele App afhænger af de funktioner og services, som tilbydes i dit land.

Alle funktioner er ikke tilgængelige i alle lande.

Yderligere information kan findes på Miele's hjemmeside [www.miele.dk](http://www.miele.dk).

## Miele App

Miele App kan hentes gratis i Apple App Store® eller i Google Play™.



# Første ibrugtagning

## Miele@home oprettes

Der er 2 forbindelsesmåder:

1. Via Miele-appen (standardindstilling)
2. Via WPS

## Tilslutning via Miele-appen

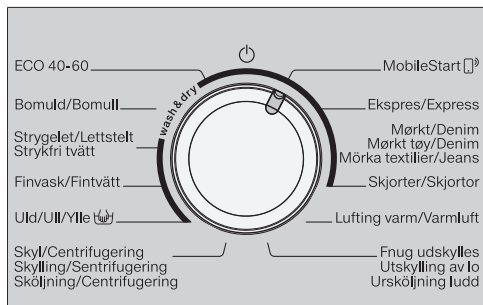

- Stil programvælgeren på programmet *MobileStart*.

I tidsdisplayet vises *APP*. I tidsdisplayet tælles tiden herefter ned med en tidstimeout på 10 min.

Miele-appen fører dig gennem de videre trin.

*Con* vises i tidsdisplayet, når der er etableret forbindelse.

## Tilslutning via WPS

- Stil programvælgeren på programmet *MobileStart*.

- Tryk på sensortasten  $\diamond$ , indtil *WPS* vises i tidsdisplayet, og der lyder en kort bekræftende tone.

I tidsdisplayet tælles tiden herefter ned med en tidstimeout på 2 min.

*Con* vises i tidsdisplayet, når der er etableret forbindelse.

**Tip:** Hvis der ikke er etableret forbindelse efter udløbet af timeouttiden, skal proceduren gentages.

## Første vaskeprogram startes

**⚠** Risiko for skader, hvis transportsikringen ikke fjernes.

Hvis transportsikringen ikke fjernes, kan det medføre skader på vasketørremaskinen og omkringstående møbler/maskiner.

Fjern transportsikringen som beskrevet i afsnittet Installation.

Inden første brug skal programmet *Bomuld* startes med tom maskine og uden vaskemiddel.

- Åbn vandhanen.

- Stil programvælgeren på position *Bomuld*.

Vaske-tørremaskinen tændes, og i betjeningspanelet lyser temperaturen 40 °C.

- Tryk på sensortast *Start/Efterfyld tøj/tekstiler*.



Vaskeprogrammet starter.

Efter 10 min. slukker displayelementerne undtagen sensortast *Start/Efterfyld tøj/tekstiler*.

## Døren åbnes efter programslut

Døren er stadig låst under antikrølfasen. I de første 10 minutter lyser betjeningspanelet. Derefter slukker betjeningspanelet, og sensortasten *Start/Efterfyld tøj/tekstiler* lyser blinkende.

- Stil programvælgeren på position .

I tidsdisplayet vises , og kontrollampen  slukker.

Døren låses op.

**Tip:** Vaske-tørremaskinen er slukket efter antikrøl. Døren er automatisk låst op. Betjeningspanelet er helt mørkt.

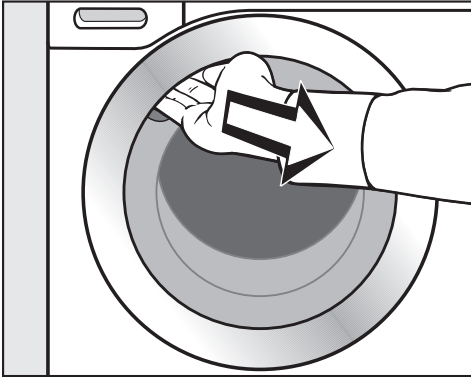

- Tag fat i dørgrebet, og åbn døren.

**Tip:** Lad døren stå på klem, så tromlen kan tørre.

Ibrugtagningsproceduren er afsluttet.

# Miljøvenlig vask og tørring

---

## Energi- og vandforbrug

- Udnyt den maksimale kapacitet i det pågældende vaskeprogram. Dette giver det laveste energi- og vandforbrug i forhold til tøjmængden.
- Effektive programmer med lavt energi- og vandforbrug har normalt en længere programvarighed. Ved at forlænge programvarigheden kan det samme vaskeresultat opnås selv ved reduceret vasketemperatur. For eksempel har programmet *ECO 40-60* en længere programvarighed end programmet *Bomuld 40 °C* eller *60 °C*. Programmet *ECO 40-60* har et mere effektivt energi- og vandforbrug.
- Små mængder let snavset vasketøj vaskes i programmet *Ekspres*.
- Moderne vaskemidler giver mulighed for vask ved lavere temperaturer (fx 20 °C). Udnyt tilsvarende temperaturindstillinger til energibesparelse.
- Af hensyn til hygiejnen i vaske-tørremaskinen anbefaler vi regelmæssigt at starte et vaskeforløb med en temperatur på over 60 °C. Når kontrol-lampen **i** lyser på betjeningspanelet sammen med en **7** i tidsdisplayet, minder vaske-tørremaskinen herom.

## Vaskemiddel

- Anvend højst den mængde vaskemiddel, der er angivet på vaskemiddelemballagen.
- Doser vaskemidlet i forhold til, hvor snavset tøj er.
- Reducer mængden af vaskemiddel til mindre mængder tøj (ca. 1/3 mindre vaskemiddel ved halvt fyldt maskine).

## Tørring i tørretumbler

For at opnå energibesparelse ved tørringen bør den højest mulige centrifugeringshastighed vælges ved vask og ved termocentrifugering.

## 1. Tøjet forberedes

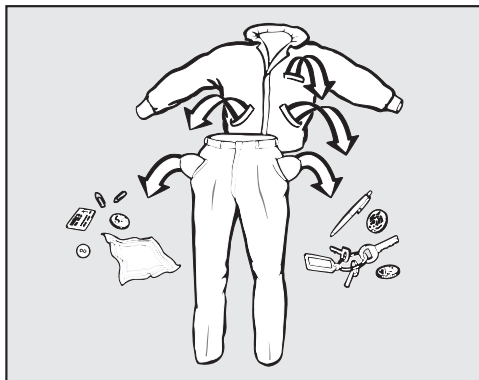

- Tøm lommerne.

⚠ Skader på grund af fremmedlegemer.

Søm, mønter og clips osv. kan beskadige både tekstilerne og maskinen.

Kontroller tekstilerne for fremmedlegemer inden vask, og fjern disse.

### Tøjet sorteres

- Sorter tøjet efter farve og behandlingssymbol (se i krave eller sidesøm).

**Tip:** Mørkt tøj kan smitte af og bør derfor vaskes separat de første par gange. For at undgå misfarvning bør lyst og mørkt tøj vaskes separat.

### Pletter forbehandles

- Fjern inden vask eventuelle pletter på tekstilerne, så vidt muligt mens de stadig er friske. Dup pletterne væk med en klud, der ikke smitter af. Gnid ikke.

**Tip:** Pletter (fx blod, æg, kaffe, te etc.) kan ofte fjernes med små tricks, som du kan finde i Miele's Pletguide. Miele's Pletguide finder du på Miele's hjemmeside.

⚠ Risiko for skader på grund af rengøringsmidler, der indeholder opløsningsmiddel.

Rensebenzin, pletfjerner osv. kan beskadige plastdele.

Ved behandling af tekstilerne med rensedmidler skal man sørge for, at maskinens plastdele ikke berøres heraf.

⚠ Fare for eksplosion på grund af rengøringsmidler, der indeholder opløsningsmiddel.

Ved brug af opløsningsmiddelholdige rengøringsmidler kan der opstå en eksplosiv blanding.

Brug aldrig vaskemiddel, der indeholder opløsningsmiddel, i vasketørremaskinen.

### Generelle råd

- Gardiner: Kroge og blybånd fjernes, eller gardinet lægges i en vaskepose.
- Sy bh-bøjler, der har løsnet sig, fast, eller fjern dem.
- Luk lynlåse, velcrolukninger, hæfter og øskener før vask.
- Luk dyne- og hovedpudebetræk, så der ikke kan komme små stykker tøj ind i dem.

Vask aldrig tekstiler, der er deklareret **ikke vaskbar** (behandlingssymbol ☒).

# VASK

## 2. Vaske-tørremaskinen fyldes

### Døren åbnes

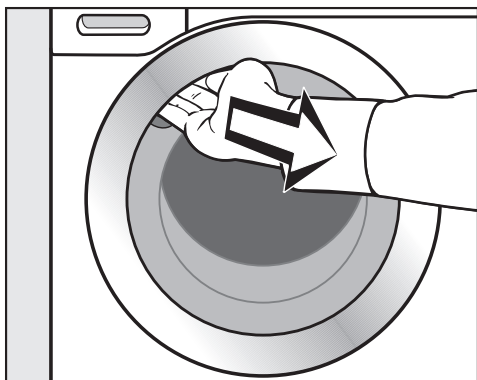

- Tag fat i dørgrebet, og åbn døren.

Kontroller tromlen for dyr og fremmedlegemer, inden tekstilerne fyldes i.

- Læg tekstilerne løst i tromlen.

Forskellige størrelser tekstiler øger vaskevirkningen og fordeler sig bedre ved centrifugeringen.

Maksimal fyldningsmængde giver det laveste energi- og vandforbrug i forhold til tekstilmængden. Overfyldning forringer vaskeresultatet og fremmer krøldannelse.

**Tip:** Overhold den maksimale fyldningsmængde for de forskellige vaskeprogrammer.

### Døren lukkes

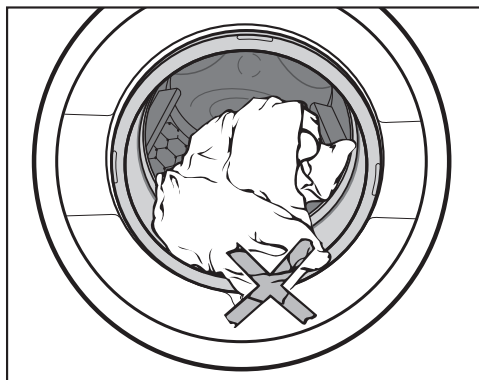

- Pas på, at der ikke kommer tøj i klemme i døren.

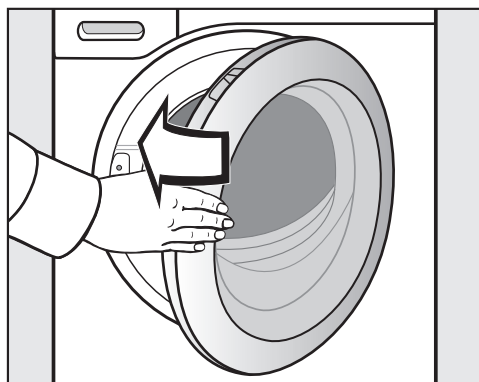

- Luk døren med et let tryk.

## 3. Et program vælges

### Vaske-tørremaskinen tændes

- Stil programvælgeren på et program.

Der kommer lys i betjeningspanelet.

### Valg af program

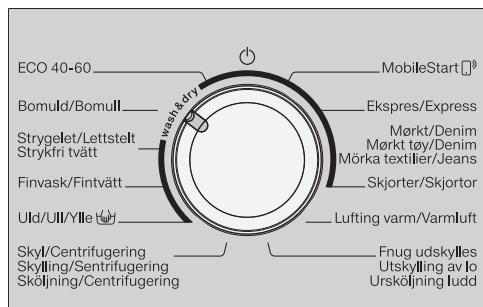

- Stil programvælgeren på det ønskede program.

I tidsdisplayet vises den sandsynlige vasketid, og den forindstillede temperatur og centrifugeringshastighed lyser i betjeningspanelet.

- via programvælgeren på position **MobileStart**

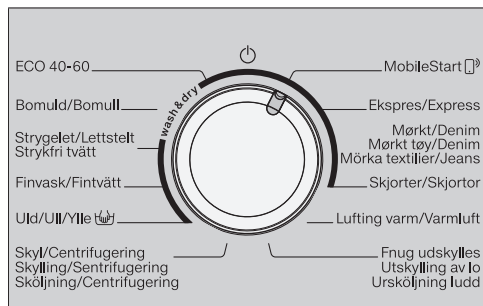

- Drej programvælgeren hen på position **MobileStart**.

**Tip:** Til anvendelse af *MobileStart* skal vaske-/tørremaskinen være koblet på et trådløst netværk, og *Fjernstyring* skal være aktiveret.

I tidsdisplayet står: *On*.

Efter programstart kan vaske-tørremaskinen nu betjenes med Miele-appen.

### Valg af vask

- Tryk på sensortast *Vask* eller *Tørring*, indtil kun sensortast *Vask* lyser.



Sørg for, at sensortasten *Tørring* kun skal lyse dæmpet. Ellers starter det tilhørende tørreprogram efter vasken.

# VASK

## Temperatur og centrifugeringshastighed vælges

Vaskeprogrammets forindstillede temperatur og centrifugeringshastighed lyser klart. De temperaturer og centrifugeringshastigheder, der kan vælges i programmet, lyser dæmpet.

De temperaturer, der nås i vaskeprogrammet, kan afvige fra de valgte temperaturer. Kombinationen af den anvendte energi og vasketid giver et optimalt vaskeresultat.

90	1500
60	1200
40	900
30	600
20	
	

- Tryk på sensortasten med den ønskede temperatur.

Sensortasten lyser klart.

- Tryk på sensortasten med den ønskede centrifugeringshastighed.

Sensortasten lyser klart.

## Valg af tilvalg

Sensortasterne for tilvalgene *Kort* og *Skåne* lyser dæmpet, hvis de kan vælges til programmet.

- Tryk på sensortasten med det ønskede tilvalg.

Sensortasten lyser klart.

## Skåne

Tromlebevægelsen og vasketiden reduceres. Let snavsede tekstiler vaskes skånsomt.

## Kort

Til let snavsede tøj uden synlige pletter.

Tiden til klarvask afkortes.

## Forvalg vælges

Med Forvalg kan starttidspunktet for et program fastlægges.

- Vælg et Forvalg, hvis ønsket.

Yderligere oplysninger findes i afsnittet Forvalg/SmartStart.



## 4. Dosering af vaskemiddel

Der kan doseres vaskemiddel via sæbeskuffen **A** eller CapDosing **B**.

### **A** Sæbeskuffe

Alle vaskemidler, der er egnet til husholdningsvaskemaskiner, kan anvendes. Overhold anvisningerne om anvendelse og dosering på emballagen.

### Påfyldning af vaskemiddel

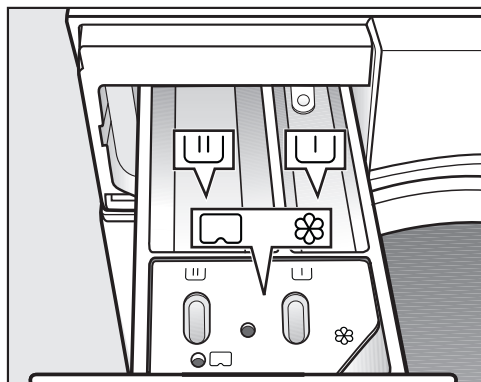

- Træk sæbeskuffen ud, og fyld vaskemidlet i kamrene.

U Anvendes ikke

W Vaskemiddel til klarvask

⊗ Skyllemiddel, flydende stivelse eller cap

### Skyllemiddel påfyldes

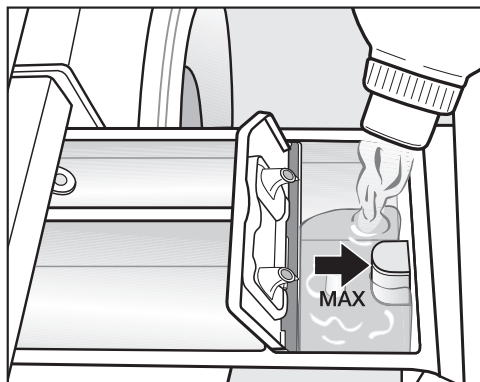

- Doser skyllemiddel og flydende stivelse i kammer ⊗. **Bemærk: Ikke over maks.-markeringen.**

Midlet skylles ind i sidste skyl. Efter programslut bliver en lille rest vand stående i kammer ⊗.

Rengør vaskemiddelkammeret efter flere gange vask med automatisk til sætning af stivelse - specielt hæverten.

# VASK

---

## Råd om dosering

Doser vaskemidlet i forhold til tøjmen-  
gen og tøjets tilsmudsningsgrad. Redu-  
cer vaskemiddelmængden ved mindre  
fyldningsmængder (reducer fx ved halv  
fyldning vaskemiddelmængden med  
 $\frac{1}{3}$ ).

### For lidt vaskemiddel:

- Bevirker, at tøjet ikke bliver rent og  
med tiden bliver gråt og hårdt.
- Fremmer skimmeldannelse i vaske-  
tørremaskinen.
- Bevirker, at fedt ikke vaskes helt ud  
af tekstilerne.
- Fremmer kalkaflejring på varmele-  
gernerne.

### For meget vaskemiddel:

- Bevirker et dårligt vaske-, skylle-, og  
centrifugeringsresultat.
- Bevirker et højere vandforbrug på  
grund af et automatisk ekstra skyl.
- Bevirker større belastning af miljøet.

Yderligere oplysninger om vaskemidler  
og dosering findes i afsnittet Vask - Va-  
skemiddel.

## Anvendelse af tabs eller pods

Læg altid vaskemiddeltabs eller -pods  
direkte ind i tromlen til vasketøjet. Det  
er ikke muligt at tilsætte disse via sæ-  
beskuffen.

## B CapDosing

CapDosing kan kun aktiveres via Miele-appen.

Der findes kapsler med tre forskellige indhold:

- ☼ = Tekstiplejemidler (fx skyllemiddel, imprægneringsmiddel)
- ☼☼ = Tilsætningsmiddel (fx pletfjerner)
- ☼☼☼ = Vaskemiddel (kun til klarvask)

En kapsel indeholder altid den rette mængde til en vask.

Kapsler kan købes via Miele's hjemmeside, ved henvendelse til vores kundeservice (kontaktinformation findes på omslaget) eller hos Miele-forhandlere.

**⚠** Kapsler kan forårsage sundhedsfare.

Indholdsstofferne i kapslerne kan medføre sundhedsfare ved hudkontakt, eller hvis de sluges.

Opbevar kapsler uden for børns rækkevidde.

## Ilægning af en kapsel

- Åbn sæbeskuffen.

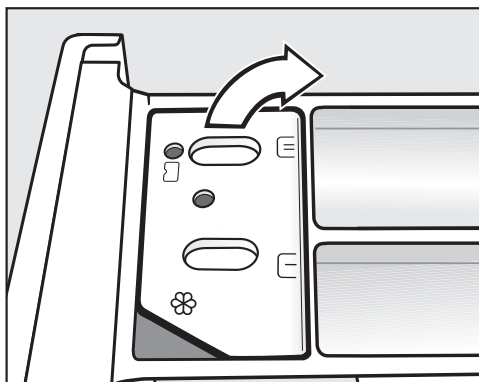

- Åbn låget til kammeret ☼☼☼/☼☼.

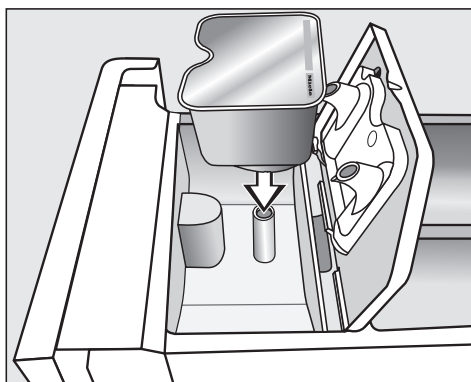

- Tryk kapslen helt fast.

# VASK

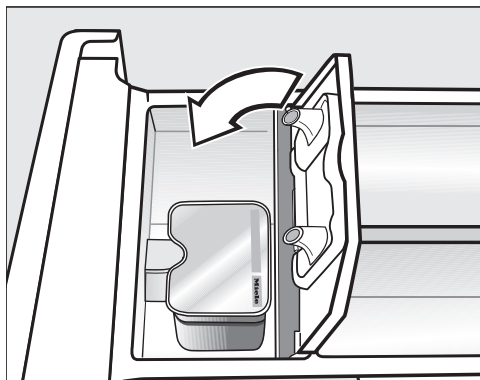

- Fjern den tomme kapsel, når vaskeprogrammet er slut.

Af tekniske grunde er der en smule vand tilbage i kapslen.

- Luk låget, og tryk det helt i.

- Luk sæbeskuffen.

Kapslen åbnes, når den anbringes i sæbeskuffen. Hvis kapslen tages op af sæbeskuffen uden at have været i brug, kan indholdet i kapslen løbe ud.

Kasser kapslen, og anvend den ikke igen.

Indholdet i den pågældende kapseltype doseres i vaskeprogrammet på det rette tidspunkt.

Vandindløbet i kammer ⌘ sker ved CapDosing udelukkende via kapslen. Undlad at komme skyllemiddel i kammer ⌘, når der anvendes en kapsel.

## 5. Et program startes

- Tryk på den blinkende sensortast *Start/Efterfyld tøj/tekstiler*.

Døren låses, og vaskeprogrammet startes.

Hvis der var indstillet en udskudt starttid, afvikles denne i tidsdisplayet. Efter udløb af den udskudte starttid eller straks efter start står programvarigheden i tidsdisplayet.

Vasketøj kan efterfyldes eller tages ud, så længe symbolet  ikke lyser (se afsnittet Programforløb ændres, afsnit Tøj/tekstiler efterfyldes).

## Sådan spares der energi

Efter 10 min. slukker displayelementerne. Sensortasten *Start/Efterfyld tekstiler* blinker.



Displayelementerne kan tændes igen:

- Tryk på sensortasten *Start/Efterfyld tekstiler* (dette har ingen virkning på et igangværende program).

## 6. Programslut/vasketøjet tages ud

I antikrøl bevæger tromlen sig i op til 30 min. efter programslut. Døren er låst. I de første 10 minutter lyser betjeningspanelet. Derefter slukker betjeningspanelet, og sensortasten *Start/Efterfyld tøj/tekstiler* lyser blinkende.

- Stil programvælgeren på position .

I tidsdisplayet vises , og kontrollampen  slukker.

Døren låses op.

**Tip:** Efter afslutning af Antikrøl låses døren automatisk op.

- Åbn døren.
- Tag tekstilerne ud.

Glemte tøjstykker i tromlen kan blive misfarvede eller krybe, hvis de vaskes med ved næste vask.  
Tag alle tekstilerne ud af tromlen.

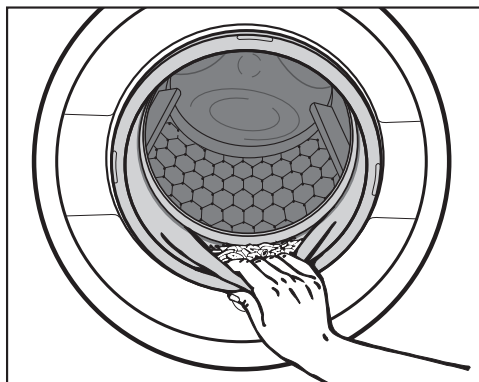

- Kontroller dørbælgen for fremmedlegemer.

**Tip:** Lad døren stå på klem, så tromlen kan tørre.

# VASK

---

- Fjern en eventuel isat, brugt kapsel fra sæbeskuffen.

**Tip:** Lad sæbeskuffen stå lidt åben, så den kan tørre.

## Centrifugering

### Centrifugeringshastighed i vaskeprogrammet

Ved programvalg lyser sensortasten med den optimale centrifugeringshastighed på betjeningspanelet.

I nogle vaskeprogrammer kan der vælges en højere centrifugeringshastighed.

Den højest mulige centrifugeringshastighed fremgår af skemaet.

Program	omdr./min.
ECO 40-60	1.500
Bomuld	1.500
Strygelet	1.200
Finvask	900
Uld	1.200
Skyll/centrifugering	1.500
Ekspres	1.200
Mørkt/Denim	900
Skjorter	900

### Intervalcentrifugering

Tøjet centrifugeres efter klarvasken og mellem skylkene. Når slutcentrifugeringshastigheden reduceres, reduceres intervalcentrifugeringshastigheden ligeledes.

### Slutcentrifugering fravælges (Flydeslut)

- Tryk på sensortasten  (Flydeslut).

Tekstilerne bliver liggende i vandet efter sidste skyl. Hermed undgås krøldannelse, hvis tekstilerne ikke tages ud af vasketørremaskinen straks efter programslut.

#### Slutcentrifugering startes:

På betjeningspanelet lyser sensortasten med den optimale centrifugeringshastighed. Centrifugeringshastigheden kan ændres.

- Start slutcentrifugeringen med sensortasten *Start/Tekstiler efterfyldes*.

#### Programmet afsluttes

- Tryk på sensortasten  (ingen centrifugering).
- Tryk på sensortast *Start/Efterfyld tøj/tekstiler*.

Vandet pumpes ud.

### Intervalcentrifugering og slutcentrifugering fravælges

- Tryk på sensortasten  (ingen centrifugering).

Efter sidste skyl pumpes vandet ud, og Antikrøl tilkobles.

Ved denne indstilling afvikles et ekstra skyl i nogle programmer.

# VASK

## Programoversigt

















ECO 40-60		Maks. 8,0 kg	
Tekstiltype	Normalt snavsede bomuldstekstiler		
Tip	<ul style="list-style-type: none"><li>- I en vaskeproces kan en fyldning med blandede bomuldstekstiler vaskes ved temperaturer på hhv. 40 °C og 60 °C.</li><li>- Programmet er det mest effektive med hensyn til energi- og vandforbrug til vask af bomuldstekstiler.</li></ul>		
<b>Henvisning til testinstitutter:</b> Testprogram til overholdelse af EU-retningslinje til Økodesign nr. 2019/2023 og energimærkning iht. forordning nr. 2019/2014.			
<b>Oplysning til testinstitutter.</b> Til testprogrammet iht. EN 60456 skal der foretages følgende omstilling: <ul style="list-style-type: none"><li>- Ved valg af programmet <i>ECO 40-60</i> lyser temperaturen 60 °C dæmpet.</li><li>- Tryk på sensortasten <i>Temperatur 60</i>. Temperaturen 60 lyser med fuld styrke. Testprogrammet <i>Bomuld</i> <math>\langle 60^{\circ}\text{C} \rangle</math> er valgt.</li></ul>			
Bomuld		90 °C til koldt	Maks. 8,0 kg
Tekstiltype	T-shirts, undertøj, duge m.m., tekstiler af bomuld, lærred eller blandingsstof		
Tip	<ul style="list-style-type: none"><li>- Vælg temperatur efter angivelserne på vaskemærket, vaskemidlet, tilsmudsningsgraden og hygiejnekravene.</li><li>- 20 °C-program til let snavsede bomuldstekstiler</li></ul>		
Strygelet		60 °C til koldt	Maks. 3,5 kg
Tekstiltype	Tekstiler med syntetiske fibre, blandingsstof eller strygelet bomuld		
Tip	Vær opmærksom på slutcentrifugeringen, hvis tekstilerne har tendens til at krølle.		
Finvask		40 °C til koldt	Maks. 2,0 kg
Tekstiltype	Til sarte tekstiler af syntetiske fibre, blandingsstof, viskose		
Tip	Fravælg slutcentrifugering, hvis tekstilerne har tendens til at krølle.		
Uld 		40 °C til koldt	Maks. 2,0 kg
Tekstiltype	Tekstiler af uld eller iblandet uld		
Tip	Vær opmærksom på slutcentrifugeringshastigheden for tekstiler, der krøller let.		



<b>Skyl/centrifugering</b>		<b>Maks. 8,0 kg</b>
Tekstiltype	Til skylning og centrifugering af tekstiler, der er vasket i hånden.	
Tip	<ul style="list-style-type: none"> <li>- Vær opmærksom på den indstillede centrifugeringshastighed.</li> <li>- Kun centrifugering: Vælg tilvalg <i>Kort</i>.</li> <li>- Kun skyl: Indstil centrifugeringshastigheden på <math>\emptyset</math></li> </ul>	
<b>MobileStart </b>		
Tip	Programvalg og betjening foretages med Miele-appen.	
<b>Ekspres</b>		<b>40 °C til koldt</b>
		<b>Maks. 3,5 kg</b>
Tekstiltype	Tekstiler af bomuld, der kun har været på kortvarigt, eller med kun ganske lidt snavs.	
<b>Mørkt/Denim</b>		<b>60 °C til koldt</b>
		<b>Maks. 3,0 kg</b>
Tekstiltype	Sorte og mørke tekstiler af bomuld, blandingsstof og denim	
Tip	<ul style="list-style-type: none"> <li>- Vask tøjet med vrangen udad.</li> <li>- Denimbeklædning smitter ofte af de første par gange. Vask derfor lyse og mørke tekstiler hver for sig.</li> </ul>	
<b>Skjorter</b>		<b>40 °C til koldt</b>
		<b>Maks. 2,0 kg</b>
Tekstiltype	Skjorter og bluser af bomuld og blandingsstof	
Tip	<ul style="list-style-type: none"> <li>- Kraver og manchetter forbehandles efter behov.</li> <li>- Vend skjorter og bluser med vrangen udaf, luk knapstolper, vend krager og manchetter indad.</li> </ul>	
<b>Varm luft</b>	⇨ Programoversigt - TØRRING	
<b>Fnugfilter udskylles</b>	⇨ program Fnug udskylles	

# VASK

## Programforløb

	Klarvask		Skyl		Centrifuge- ring
	Vandstand	Vaskerytme	Vandstand	Skyl	
ECO 40-60		Ⓐ		2-3 <sup>2</sup>	✓
Bomuld		Ⓐ		2-4 <sup>1,2</sup>	✓
Strygelet		Ⓑ		2-3 <sup>2</sup>	✓
Finvask		Ⓒ		2-3 <sup>2</sup>	✓
Uld		Ⓔ		2	✓
Skyl/centrifugering	-	-		1	✓
Ekspres		Ⓐ		1	✓
Mørkt		Ⓑ		3-4 <sup>2</sup>	✓
Skjorter		Ⓒ		3	✓

Signaturforklaring står på næste side.

-  = lav vandstand  
 = middel vandstand  
 = høj vandstand  
Ⓐ = intensiv rytme  
Ⓑ = normal rytme  
Ⓒ = sensitiv rytme  
Ⓔ = håndvaskerytme  
✓ = gennemføres  
- = gennemføres ikke

Vaske-tørremaskinen er udstyret med en fuldelektronisk styring med mængdeautomatik. Vaske-tørremaskinen fastlægger automatisk det nødvendige vandforbrug afhængig af tøj mængden og tøjets absorberingsevne.

De her anførte programforløb er altid for grundprogrammet med maksimal fyldningsmængde.

## Særlige funktioner i programforløbet

### Antikrøl:

Tromlen bevæger sig i op til 30 minutter efter programslut for at undgå krøldannelse.

Undtagelse: I programmet *Uld* er der ingen antikrøl-funktion.

Vaske-tørremaskinen kan til enhver tid åbnes.

<sup>1)</sup> Ved temperaturvalg 60 °C og over udføres 2 skyl. Ved en temperatur på under 60 °C udføres 3 skyl.

<sup>2)</sup> Et ekstra skyl udføres ved:

- For meget skum i tromlen.
- Centrifugeringshastighed lavere end 700 o/m.

# VASK

---

## Vaskemiddel

Alle vaskemidler, der er egnet til hus-holdningsvaskemaskiner, kan anvendes. Råd om anvendelse og dosering står på vaskemiddelemballagen.

### Doseringen er afhængig af:

- Tekstilernes tilsmudsningsgrad
- Fyldningsmængden
- Vandhårdheden

Hvis den aktuelle vandhårdhedsgrad ikke kendes, kan den oplyses ved henvendelse til det lokale vandværk.

## Blødgøringsmiddel

Ved hårdhedsområde II og III kan der til-sættes et blødgøringsmiddel for at spa-re på vaskemidlet. Doseringsmængden fremgår af emballagen. Fyld først va-skemiddel og derefter blødgøringsmid-del i.

Vaskemiddel kan da doseres som til hårdhedsområde I.

## Vandets hårdhedsgrad

Hårdhedsom-råde	Vandhårdhed i mmol	Hårdhedsgrad °dH
Blødt (I)	0 – 1,5	0 – 8,4
Middel (II)	1,5 – 2,5	8,4 – 14
Hårdt (III)	Over 2,5	Over 14

## Doseringshjælp

Anvend den doseringshjælp, der følger med vaskemidlet (doseringsbold), især ved dosering af flydende vaskemiddel.

## Refill-pakker

Anvend ved køb af vaskemiddel så vidt muligt pakninger med mulighed for refill for at reducere affaldsmængden.

## Skyllmiddel og stivelse

Skyllmiddel gør tekstilerne bløde og hindrer statisk elektricitet ved tørring i tørretumbler.

Stivelse giver tekstilerne hold og fylde.

## Afkalkningsmiddel

Det anbefales at afkalke vaskemaskinen jævnlige (se skemaet) med Miele's afkalkningsmiddel (kan bestilles via vores webshop eller ved henvendelse til vores kundercenter (se omslaget)).

### Miele's vejledende afkalkningshyppighed:

Afkalkning bør foretages				
Hårdhed i °dH	Karakteristik	< 2 vaske/dag	2-4 vaske/dag	> 4 vaske/dag
0 - 4	Meget blødt	–	–	–
4 - 8	Blødt	–	–	1 gang årligt
8 - 12	Middelhårdt	Hver 6. måned	Hver 6. måned	Hver 6. måned
12 - 18	Temmelig hårdt	Hver 6. måned	Hver 3. måned	Hver 3. måned
> 18	Hårdt	Hver 3. måned	Hver 2. måned	Hver måned

Hyppigheden af vejledende afkalkning er bestemt af vandets hårdhed og antallet af vaske pr. dag.

Skader som følge af tilkalkning er ikke dækket af garantien.

# VASK

---

## Separat anvendelse af skyllemiddel eller stivelse

Forbered stivelsen som angivet på emballagen.

- Fyld skyllemiddel i kammer ☼.
- Fyld flydende stivelse i kammer ☼ og stivelse i pulverform eller tyktflydende stivelse i kammer U.
- Vælg programmet *Skyl/centrifugering*.
- Korrigér om nødvendigt centrifugeringshastigheden.
- Tryk på sensortast *Start/Efterfyld tøj/tekstiler*.

## Affarvning/indfarvning

 Blegemidler kan forårsage skader.



Blegemidler kan medføre korrosion i vaske-tørremaskinen.

Anvend ikke blegemiddel i vaske-tørremaskinen.



Indfarvning i vaske-tørremaskinen er kun tilladt til husholdningsbrug. Saltet, der anvendes ved indfarvningen, angriber rustfrit stål ved vedvarende brug. Overhold nøje farvemiddelproducentens angivelser ved indfarvning i vaskemaskinen.

## Anbefaling Miele vaskemidler

Miele vaskemidlet er specielt udviklet til den daglige brug i en Miele vaskemaskine. Yderligere information om disse vaskemidler fremgår af afsnittet Vaske- og plejemidler.

	Miele-vaskemidler		Miele Caps		
	UltraWhite	UltraColor			
ECO 40-60	✓	✓	-	✓	✓
Bomuld	✓	✓	-	✓	✓
Strygelet	-	✓	-	✓	✓
Finvask	-	✓	✓	✓	-
Uld	-	-	✓	-	-
Skyl/centrifugering	-	-	-	✓	-
Ekspres	-	✓	-	✓	-
Mørkt/Denim	-	✓	✓	✓	-
Skjorter	✓	✓	-	✓	✓

- ✓ anbefales
- anbefales ikke

-  Specialvaskemidler (fx WoolCare)
-  Tekstilplejemidler (fx skyllemiddel)
-  Tilsætningsmidler (fx booster)

# VASK

## Anbefalede vaskemidler iht. forordning (EU) nr. 1015/2010

Anbefalingerne gælder for temperaturområder som anført i afsnittet VASK, Programoversigt.

	Universal-	Color-	Fin- og uld-	Special-
			vaskemidler	
ECO 40-60	✓	✓	-	-
Bomuld	✓	✓	-	-
Strygelet	-	✓	-	-
Finvask	-	-	✓	-
Uld	-	-	✓	✓
Skyl/centrifugering	-	-	-	✓
Ekspres	-	✓ <sup>1</sup>	-	-
Mørkt/Denim	-	✓ <sup>1</sup>	-	-
Skjorter	✓	✓	-	-

✓ anbefales

- anbefales ikke

<sup>1</sup> Flydende vaskemiddel



## Separat tørring

Separat tørring er nødvendig, hvis ikke hele den vaskede tøjmenge skal tørres i tørretumbler umiddelbart efter vask, eller hvis tøjmengden overstiger den maksimale fyldningsmængde for tørring.

## 1. Tøjet forberedes

### Tøjet sorteres

- Sorter så vidt muligt tøjet efter tråd-/stoftype og restfugtighed.

Herved opnås et ensartet tørreresultat.

- Kontroller symbolerne på vaskemærket inden tørringen.

Hvis der ikke er vist noget symbol, bør der kun tørres på de programmer, der er specielt afstemt efter tekstiltypen.

### Tips til tørring

- Tør ikke drypvåde tekstiler. Centrifuger tekstilerne min. 30 sek. efter vask.
- Uld og uldblandinger har tendens til at filtrere sammen og krympe. Anvend kun programmet *Uld* til disse tekstiler.
- Ren lærred må kun tørres i tørretumbler, hvis det fremgår af behandlings-symbolet i tekstilerne. Lærred kan blive hårdt.
- Vævede tekstiler (fx t-shirts og undertøj) kryber ofte ved første vask. Over-tør derfor ikke disse tekstiler for at undgå, at de krymper yderligere. Køb vævede tekstiler et eller to numre større.

- Stivet vasketøj kan tørres. Doser dog dobbelt mængde stivelse for at opnå den sædvanlige appretureffekt.
- Tør ikke nye mørke tekstiler sammen med lyse tekstiler. Mørke tekstiler kan farve af eller der kan aflejres kulørte fibre på tekstilerne.
- Overhold den maksimale fyldningsmængde for tørreprogrammer, som beskrevet i afsnittet Programoversigt. Tørreresultat og krøldannelse afhænger af fyldningsmængden. Jo mindre fyldning, desto bedre resultat. Derfor opnås et særligt jævnt og krølfrit tørreresultat, når fyldningsmængden reduceres.

# TØRRING

## 2. Vaske-tørremaskinen fyldes

### Døren åbnes

- Tag fat i dørgrebet, og åbn døren.

Kontroller tromlen for dyr og fremmedlegemer, inden tøjet fyldes i.

- Læg det løsnede tøj ind i tromlen.

Overfyldning giver slid på tøjet og forringer tørresultatet.

Overskrid ikke den maksimale fyldningsmængde, der fremgår af afsnittet Programoversigt.

### Døren lukkes

- Pas på, at der ikke kommer tøj i klemme i døren.
- Luk døren med et let tryk.

Doseringsbolde og lign. kan smelte ved tørringen, hvorved vaske-tørremaskinen og vasketøjet kan blive beskadiget.

Der må ikke være doseringsbolde eller lign. i vasketøjet, når det tørres.

Vandhanen skal også være åben under tørringen.

## 3. Et program vælges

### Vaske-tørremaskinen tændes

- Stil programvælgeren på et program.

Der kommer lys i betjeningspanelet.

### Valg af program

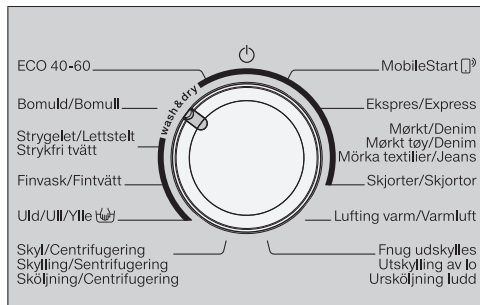

- Stil programvælgeren på det ønskede program.

I tidsdisplayet vises den sandsynlige vasketid, og den forindstillede temperatur og centrifugeringshastighed lyser i betjeningspanelet.

- via programvælgeren på position **MobileStart**

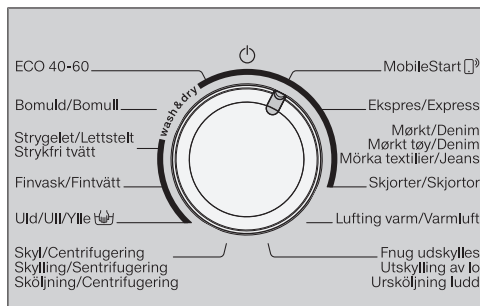

- Drej programvælgeren hen på position **MobileStart**.

**Tip:** Til anvendelse af *MobileStart* skal vaske-/tørremaskinen være koblet på et trådløst netværk, og *Fjernstyring* skal være aktiveret.

I tidsdisplayet står: *Con.*

Efter programstart kan vaske-tørremaskinen nu betjenes med Miele-appen.

## Valg af tørring



- Tryk på sensortast *Vask* eller *Tørring*, indtil kun sensortast *Tørring* lyser.

Vær opmærksom på, at sensortasten *Vask* kun skal lyse dæmpet. Ellers begynder vaskemaskinen det tilhørende vaskeprogram inden tørringen.

## 4. Programindstillinger vælges

### Tørretrin vælges

Tørreprogrammets forindstillede tørretrin kan ændres.

- Tryk på sensortasten med det ønskede tørretrin.
  -  Skabstørt Plus
  -  Skabstørt
  -  Strygetørt

Sensortasten for det valgte tørretrin lyser med fuld styrke.

**Program *Varm luft*:** Vælg tørretid med sensortasterne < eller >.

### Termocentrifugeringshastighed vælges

Den forindstillede termocentrifugeringshastighed for et tørreprogram kan ændres.

- Tryk på sensortasten med den ønskede centrifugeringshastighed.

Sensortasten lyser klart.

### Valg af tilvalg

Sensortasten for tilvalget *Skåne* lyser dæmpet, når *Skåne* kan vælges til programmet.

- Tryk på sensortasten *Skåne*.

Sensortasten lyser klart.

### Skåne

Sarte tekstiler som fx acryl tørres mere skånsomt (behandlingsymbol .

Ved valg af *Skåne* forlænges programvarigheden på grund af den lavere temperatur.

### Forvalg vælges

Med Forvalg kan starttidspunktet for et program fastlægges.

- Vælg et Forvalg, hvis ønsket.

Yderligere oplysninger findes i afsnittet Forvalg/SmartStart.

# TØRRING

## 5. Et program startes

- Tryk på den blinkende sensortast *Start/Efterfyld tøj/tekstiler*.

Døren låses, og tørreprogrammet startes.

Hvis der var indstillet en udskudt starttid, afvikles denne i tidsdisplayet. Efter udløb af den udskudte starttid eller straks efter start står programvarigheden i tidsdisplayet.

Vasketøj kan efterfyldes eller tages ud, så længe symbolet  ikke lyser (se afsnittet Programforløb ændres, afsnit Tøj/tekstiler efterfyldes).

## Sådan spares der energi

Efter 10 min. slukker displayelementerne. Sensortasten *Start/Efterfyld tekstiler* blinker.

Displayelementerne kan tændes igen:

- Tryk på sensortasten *Start/Efterfyld tekstiler* (dette har ingen virkning på et igangværende program).

## 6. Programslut/vasketøjet tages ud

I antikrøl bevæger tromlen sig i op til 150 min. efter programslut. Døren er låst. I de første 10 minutter lyser betjeningspanelet. Derefter slukker betjeningspanelet, og sensortasten *Start/Efterfyld tøj/tekstiler* lyser blinkende.

- Stil programvælgeren på position .

Døren låses op.

Hvis tekstilerne tages ud under antikrølfasen, kan varmen ophobe sig.  
Glat vasketøjet ud, så restvarmen kan slippe væk.

Efter afslutning af Antikrøl låses døren automatisk op.







- Åbn døren.
- Tag tekstilerne ud.

Eventuelle glemte tekstiler kan blive beskadiget af overtørring.  
Tag alle tekstilerne ud af tromlen.

**Tip:** Se afsnittet Vask og tørring, Efter hver vask eller tørring.

**Programoversigt**

\*Vægtangivelserne er vægten på tørt vasketøj.

<b>ECO 40-60</b>		<b>Maks. 5,0 kg*</b>
<b>Tørretrin:</b> 		
	Tekstiler af bomuld: T-shirts, undertøj, babytøj, arbejdstøj, jakker, tæpper, forklæder, kitler samt håndklæder, badehåndklæder, badekåber og sengelinned i frotté.	
<b>Bomuld</b>		<b>Maks. 5,0 kg*</b>
<b>Tørretrin:</b>  , 		
Tekstiltype	Tekstiler i flere lag af bomuld: T-shirts, undertøj, babytøj, arbejdstøj, jakker, tæpper, forklæder, kitler samt håndklæder, badehåndklæder, badekåber og sengelinned i frotté.	
<b>Tørretrin:</b> 		
Tekstiltype	Alle tekstiler af bomuld eller lærred, der skal efterbehandles, fx duge, sengetøj, stivet vasketøj.	
Tip	Rul rulletøj sammen, indtil det skal rulles, så det forbliver fugtigt.	
<b>Strygelet</b>		<b>Maks. 3,5 kg*</b>
<b>Tørretrin:</b>  ,  , 		
Tekstiltype	Strygelette tekstiler af syntetiske stoffer, bomuld eller blandingsstoffer, fx arbejdstøj, kitler, pullovere, kjoler, bukser, duge og strømper.	

# TØRRING

<b>Finvask</b>		<b>Maks. 1,0 kg*</b>
<b>Tørretrin:</b>		
Tekstiltype	Sarte tekstiler med behandlingssymbolet  af syntetiske stoffer, blandingsstoffer, kunstsilke eller strygefri bomuld, fx skjorter, skjorteblower, dameundertøj og tekstiler med applikationer..	
Tip	Til tørring med minimal krølning lægges færre tekstiler i tørretumbleren.	
<b>Uld</b>		<b>Maks. 2,0 kg*</b>
<b>3 minutter</b>		
Tekstiltype	Tekstiler af uld og uldblandinger: pullover, strikjakker, strømper.	
Tip	<ul style="list-style-type: none"> <li>- Tekstiler af uld "løsnes" hurtigt, men bliver ikke færdigtørret.</li> <li>- Tag tekstilerne ud straks efter programslut.</li> </ul>	
<b>MobileStart</b>		
Tip	Programvalg og betjening foretages med Miele-appen.	
<b>Ekspres</b>		<b>Maks. 3,5 kg*</b>
<b>Tørretrin:</b>		
Tekstiltype	Egnet til ikke-sarte tekstiler til programmet Bomuld.	
Bemærk	Ved gennemgående vask og tørring af <b>let</b> tilsmudsede tekstiler er programtiden på dette program særlig kort.	
<b>Mørkt/Denim</b>		<b>Maks. 3,0 kg*</b>
<b>Tørretrin:</b>		
Tekstiltype	Sorte og mørke tekstiler af bomuld, blandingsstof og denim	

<b>Skjorter</b>		<b>Maks. 1,0 kg*</b>
<b>Tørretrin:</b> 		
Tekstiltype	Skjorter og skjortebluser	
Tip	- Vend skjorter og bluser med vrangen udaf, luk knapstolper, vend krager og manchetter indad.	
<b>Varm luft</b>		<b>Maks. 4,0 kg*</b>
<b>20–120 minutter</b>		
Tip	<ul style="list-style-type: none"> <li>- Eftertørring af tekstiler, der består af flere lag, som tørres uensartet: Jakker, puder, soveposer.</li> <li>- Tørring eller gennemluftning af enkelte tekstiler.</li> </ul>	
<b>Fnug udskylles</b>	⇨ Afsnit "Program Fnug udskylles"	

## Termocentrifugering

I nogle programmer udføres en termocentrifugering i tørreprogrammet for at reducere energiforbruget.

Den maksimale centrifugeringshastighed ved termocentrifugering overstiger ikke vaskeprogrammets maksimalt tilladte centrifugeringshastighed.

Termocentrifugeringshastigheden kan reduceres til 900 o/m i nogle programmer.

# VASK OG TØRRING

## Vask og tørring uden afbrydelse

Det anbefales altid at vaske og tørre uden afbrydelse, når der ikke skal vaskes mere tøj, end der skal tørres, og tøjmengden ikke overskrider den maksimale tørrekapacitet.

Læs venligst afsnittene VASK og TØRRING.

### 1. Tøjet forberedes

- Tøm lommerne.
- Sorter tøjet efter farve og stoftype.
- Kontroller symbolerne på vaskemærket.

### 2. Vaske-tørremaskinen fyldes

- Åbn døren.

Kontroller tromlen for dyr og fremmedlegemer, inden tekstilerne fyldes i.

- Læg tekstilerne løst i tromlen.

Doseringshjælp såsom vaskebolde kan smelte under tørring og beskadige vaske-tørremaskinen og tekstilerne.

Fjern doseringshjælpemidlerne inden tørringen.

- Luk døren.

### 3. Et program vælges

- Stil programvælgeren på det ønskede program.

Der kommer lys i betjeningspanelet.

- Tryk på sensortast *Vask* og *Tørring*, indtil der er lys i begge sensortaster.

### 4. Programindstillinger vælges

- Vælg den ønskede centrifugeringshastighed, temperatur og tørretrin.

Sensortasterne for de valgte indstillinger lyser med fuld lysstyrke.

Den minimale centrifugeringshastighed er begrænset til 900 o/m. I nogle programmer kan centrifugeringshastigheden ikke ændres.

- Vælg eventuelt tilvalg.

Den viste centrifugeringshastighed fra vask overføres til termocentrifugeringen.

- Vælg et udskudt starttidspunkt, hvis ønsket.



## 5. Dosering af vaskemiddel

- Doser vaskemidlet via CapDosing eller sæbeskuffen.

## 6. Programstart/-slut

- Tryk på den blinkende sensortast *Start/Efterfyld tøj/tekstiler*.

Døren låses.

Programmet startes.

Efter programslut startes antikrøl.

Døren er stadig låst under antikrølfasen.

- Tryk på tasten *Start/Tøj/tekstiler efterfyldes*, eller stil programvælgeren på position ☺.

Døren låses op.

Glat vasketøjet ud, hvis det tages ud under antikrølfasen, så resten af varmen kan slippe ud.

Efter afslutning af Antikrøl låses døren automatisk op.

- Åbn døren, og tag vasketøjet ud.

Se afsnittet Efter hver vask og tørring.

## Efter hver vask eller tørring

- Åbn døren **helt**.

 Fare for forbrænding på grund af varmt metal.

Metalkappen på indersiden af døren er varm efter tørring.

Berør ikke metalkappen.

- Tag tekstilerne ud.

Eventuelle glemte tekstiler kan blive beskadiget eller misfarvet ved næste vask eller tørring.

Glem ikke tøjstykker i tromlen.

- Kontroller dørbælgen for fremmedlegemer. Fjern fnug fra dørbælgen og lugeglasset efter tørring.

**Tip:** Lad døren stå på klem, så tromlen kan tørre.

- Stil programvælgeren på position ☺.

**Tip:** Lad sæbeskuffen stå lidt åben, så den kan tørre.

## Program Fnug udskylles

---

Ved tørring kan der dannes fnug, der aflejres på tromlen og i vaskekarret. For at fnug fra fx mørke tekstiler ikke skal aflejre sig på fx lyse tekstiler eller tilstoppe vaske-tørremaskinen kan fnuggene skylles ud.

Anvend ikke programmet *Fnug udskylles* til skylning af tekstiler. Kontroller, at der ikke ligger tekstiler i tromlen.

- Stil programvælgeren på programmet *Fnug udskylle*.

Anvend ikke vaskemiddel.

- Tryk på tasten *Start/Efterfyld tekstiler*.

Efter et par minutter er fnuggene skyllet ud.

- Fjern resterende fnug fra dørbælgen og lugeglasset.
- Sluk vaske-tørremaskinen.

## Program ændres (børnesikring)

Det er ikke muligt at ændre program, temperatur, centrifugeringshastighed eller valgte tilvalg, når maskinen er startet. Hermed forhindres utilsigtet betjening, fx foretaget af børn.

Hvis vaske-tørremaskinen slukkes under programafvikling, slukker standbyfunktionen ikke vaske-tørremaskinen helt efter 15 minutter. Der kan stadig være vand i tromlen, og derfor er sikkerhedsfunktionerne fortsat aktive.

## Et program stoppes

Et program kan altid stoppes efter programstart.

- Stil programvælgeren på position .

Programmet er afbrudt.

- Stil herefter programvælgeren på en vilkårlig position.

I tidsdisplayet vises roterende streger  
L-] ... [-] ...[-].

- Under vask:

Vaske-tørremaskinen pumper vandet ud, og vaskeprogrammet er afbrudt.

Dørlåsen ophæves.

- Under tørring:

Vaske-tørremaskinen afkøler tekstilerne, inden døren kan åbnes.

## Tekstilerne tages ud

- Vent, til symbolet  slukker i displayet, og døren låses op.

- Åbn døren, og tag vasketøjet ud.

## Valg af et andet program

- Luk døren.
- Vælg det ønskede program.
- Efterfyld evt. vaskemiddel i sæbeskuffen.
- Tryk på tasten *Start/Efterfyld tøj/tekstiler*.

Programmet startes.

# Programforløb ændres

---

## Efterfyldning af tøj/tekstiler - AddLoad

Efter programstart kan der efterfyldes tøj eller tages tøj ud.

Det er **ikke** muligt at efterfylde tekstiler, når symbolet  lyser i displayet.

- Tryk på sensortast *Start/Efterfyld tøj/tekstiler*.

I tidsdisplayet vises roterende streger  
L-] ... [-] ...[-].

I tidsdisplayet vises *Add*.

- Åbn døren.
- Efterfyld tøj/tekstiler, eller tag tøj/tekstiler ud.
- Luk døren.
- Tryk på sensortast *Start/Efterfyld tøj/tekstiler*.

Programmet fortsættes.

Det er ikke muligt at efterfylde eller udtage tekstiler, når:

- vandtemperaturen er over 55 °C.
- vandniveauet i tromlen overskrider en bestemt værdi.

## Forvalg

Forvalg er aktiv, når programmeringsfunktionen *P98* SmartGrid er deaktiveret.

Med forvalg kan der indstilles en udskudt start fra 30 min. til maks. 24 timer. Herved kan man fx udnytte en eventuel billig natstrømstakst.

### Udskudt starttid (Forvalg) indstilles

- Vælg det ønskede vaskeprogram.
- Tryk på sensortast .

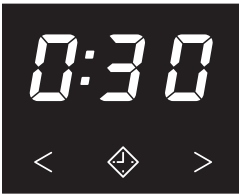

Sensortast  lyser klart.

- Tryk på sensortasten < eller > en eller flere gange, indtil den ønskede udskudte starttid (Forvalg) lyser i tidsdisplayet.
- Ved under 10 timer ændres forvalgstiden i trin a 30 minutter.
- Ved over 10 timer ændres forvalgstiden i trin a 1 time.

### Forvalgstid startes



- Tryk på den blinkende sensortast *Start/Efterfyld tøj/tekstiler*.

Forvalget blev startet og afvikles i tidsdisplayet.

### Forvalg ændres eller afbrydes

Hvis den valgte forvalgstid er startet, er en ændring ikke længere mulig.

- Stil programvælgeren på position .
- Stil programvælgeren på et tilfældigt program.

I tidsdisplayet vises roterende streger  ...  ...  eller -0-.

Forvalgsindstillingen er afbrudt.

- Vælg et program og, hvis ønsket, et nyt udskudt starttidspunkt.

## SmartStart

Denne funktion *SmartStart* er aktiv, når programmeringsfunktionen *P98 SmartGrid* er aktiveret.

Med SmartStart defineres et tidsrum, hvor vaske-tørremaskinen automatisk kan startes eksternt. Starten sker via et signal fra fx energiforsyningselskabet, når strømtaksten er speciel gunstig.

Det definerbare tidsrum ligger mellem 30 min. og 24 timer. I dette tidsrum venter vaske-tørremaskinen på et eksternt signal. Hvis der ikke sendes et signal i det definerede tidsrum, starter vaske-tørremaskinen programmet.

## Tidsrum indstilles

Hvis programmeringsfunktionen *P98 SmartGrid* er aktiveret, ændres funktionen for sensortast  $\diamond$ . I tidsdisplayet vises ikke længere den udskudte starttid, men tidsrummet, hvor vaske-tørremaskine kan startes automatisk (se afsnittet Programmeringsfunktioner, *P98 SmartGrid*).

Fremgangsmåden svarer til indstilling af tiden ved Forvalg.

- Tryk på sensortast  $\diamond$ .
- Indstil det ønskede tidsrum med sensortasterne < eller >.
- Tryk på sensortast Start/Efterfyld tøj/tekstiler.

$\llcorner$  vises i tidsdisplayet.

### Kabinet og betjeningspanel rengøres

⚠ Risiko for elektrisk stød på grund af netspænding.

Der er også netspænding på en slukket vaske-tørremaskine.

Træk stikket ud inden rengøring og vedligeholdelse.

⚠ Skader på grund af indtrængende vand.

På grund af tryk fra en vandstråle kan der trænge vand ind i vaske-tørremaskinen og beskadige komponenter.

Spul ikke vaske-tørremaskinen med en vandstråle.

⚠ Risiko for skader på grund af rengøringsmidler.

Rengøringsmidler med opløsningsmidler, rengøringsmidler med skurende virkning eller glas- eller universalrengøringsmidler kan beskadige kunststofoverflader og andre dele.

Anvend ikke disse rengøringsmidler.

- Rengør kabinettet og betjeningspanelet med et mildt rengøringsmiddel eller sæbelud, og tør efter med en blød klud.
- Rengør tromlen med et egnet rengøringsmiddel til rustfrit stål.

### Sæbeskuffen rengøres

Vask ved lave vasketemperaturer og anvendelse af flydende vaskemidler fremmer kimdannelsen i sæbeskuffen.

- Rengør af hygiejniske grunde hele sæbeskuffen regelmæssigt.

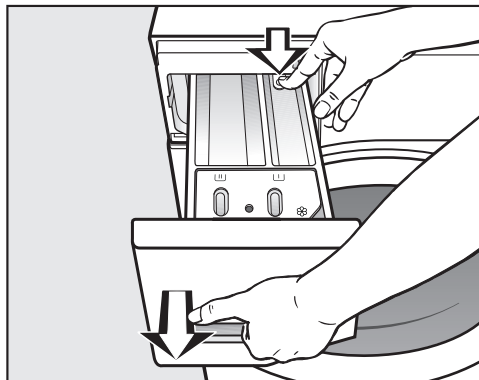

- Træk sæbeskuffen helt ud til "stoppet", tryk låseknappen ned, og tag sæbeskuffen ud.
- Rengør sæbeskuffen med varmt vand.

# Rengøring og vedligeholdelse

## Hævert og kanal rengøres

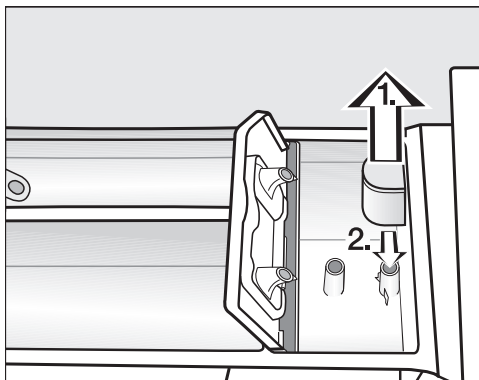

- Træk hæverten ud af kammeret , og rengør den under rindende vand.
- Rengør også røret, som hæverten sættes ned over.
- Sæt hæverten på igen.

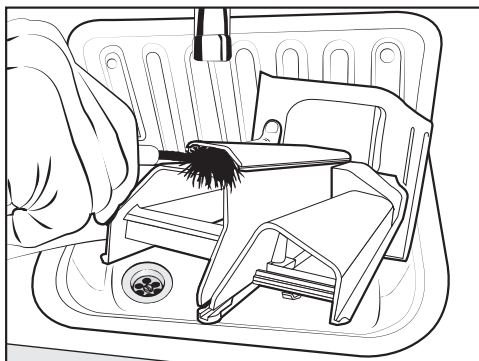

- Rengør skyllemiddelkanalen med varmt vand og en børste.

Flydende stivelse medfører tilklæbning.

Rengør hæverten ekstra grundigt efter flere gange anvendelse af flydende stivelse.

## Rummet til sæbeskuffen rengøres

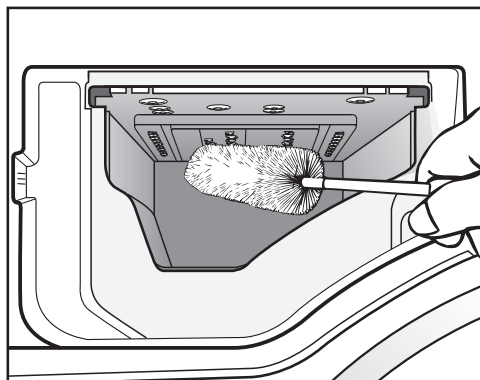

- Fjern sæberester og kalkaflejringer fra indskylningsdyserne i sæbeskuffen med en flaskebørste.
- Sæt sæbeskuffen i igen.

**Tip:** Lad sæbeskuffen stå lidt åben, så den kan tørre.



## Dørglas rengøres

- Rengør af og til den indvendige side af dørglasset og metalkappen på dørglasset med et mildt rengøringsmiddel eller sæbevand.
- Tør begge dele af med en blød klud.

## Rengøring af tromle

Ved vask med lave temperaturer og/eller flydende vaskemiddel kan der opstå kim- og lugtdannelse i vaske-tørremaskinen. Rengør vaske-tørremaskinen med programmet *Bomuld 90°C*. Rengør senest tromlen, når kontrollampen **i** lyser sammen med et **!** i tidsdisplayet.

## Filteret i vandtilløbet rengøres

Vaske-tørremaskinen er udstyret med et filter til beskyttelse af vandtilførsventilen. Filteret i den frie ende af vandtilførslangen bør kontrolleres hver 6. måned. Hvis der ofte forekommer afbrydelser i vandforsyningen, skal de efterses oftere.

- Luk vandhanen.
- Skru vandtilførsslangen af vandhanen.

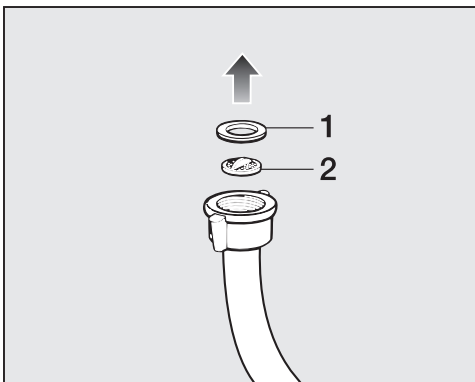

- Træk gummipakningen **1** ud af skinnen.
- Hold den frie ende af vandtilførsslangen nedad. Plastfilteret **2** falder ud.
- Rengør plastfilteret.
- Delene monteres i omvendt rækkefølge.
- Skru forskruningen fast på vandhanen, og åbn vandhanen. Efterspænd forskruningen, hvis der trænger vand ud.

Smudsfilteret **skal** monteres igen efter rengøringen.

## Småfejl udbedres

---

De fleste funktionsforstyrrelser og fejl, der måtte opstå i den daglige drift, vil man selv kunne afhjælpe. I mange tilfælde kan man spare tid og penge, da det ikke er nødvendigt at tilkalde Miele Service.



Under [miele.dk/Services/Hjælp](http://miele.dk/Services/Hjælp) til selvhjælp findes informationer om, hvordan man selv kan udbedre småfejl.

Nedenstående oversigt kan være en hjælp, når årsagen til en fejl skal findes, og fejlen skal udbedres.

### Vaske-tørremaskinen vil ikke starte







Fejl	Årsag og udbedring
<b>Betjeningspanelet forbliver mørkt.</b>	Vaske-tørremaskinen er uden strøm. <ul style="list-style-type: none"><li>■ Kontroller, om netstikket er sat i.</li><li>■ Kontroller, om sikringen i huset er i orden.</li></ul>
	Vaske-tørremaskinen er slukket automatisk af energisparehensyn. <ul style="list-style-type: none"><li>■ Tænd vaske-tørremaskinen igen ved at dreje på programvælgeren.</li></ul>
<b>Tidsdisplayet skifter mellem F og 34.</b>	Døren er ikke lukket rigtigt. Dørlåsen kunne ikke gå rigtigt i hak. <ul style="list-style-type: none"><li>■ Luk døren igen.</li><li>■ Start programmet igen.</li><li>■ Kontakt Miele Service, hvis fejlmeldingen vises i displayet igen.</li></ul>

## Programstop og fejlkontrollampe





Fejl	Årsag og udbedring
<b>Fejlkontrollampen  lyser. Tidsdisplayet skifter mellem F og 10, og summeren lyder.</b>	Vandtilløbet er blokeret eller hæmmet. <ul style="list-style-type: none"> <li>■ Kontroller, om vandhanen er åbnet nok.</li> <li>■ Kontroller, om der er knæk på tilløbsslangen.</li> <li>■ Kontroller, om vandtrykket er for lavt.</li> </ul> Filteret i vandtilløbet er tilstoppet. <ul style="list-style-type: none"> <li>■ Rengør filteret.</li> </ul>
<b>Fejlkontrollampen  lyser. Tidsdisplayet skifter mellem F og II, og summeren lyder.</b>	Vandafløbet er blokeret eller hæmmet. Afløbsslangen ligger for højt. <ul style="list-style-type: none"> <li>■ Rengør afløbsfilter og -pumpe.</li> <li>■ Kontroller, at maks. udpumpningshøjde på 1 m ikke overskrides.</li> </ul>
<b>Fejlkontrollampen  lyser. Tidsdisplayet skifter mellem F og 138, og summeren lyder.</b>	Vandbeskyttelsessystemet har reageret. <ul style="list-style-type: none"> <li>■ Luk vandhanen.</li> <li>■ Kontakt Miele Service.</li> </ul>
<b>Tidsdisplayet skifter mellem F og XXX, og summeren lyder.</b>	Der foreligger en fejl. <ul style="list-style-type: none"> <li>■ Afbryd strømmen til vaske-tørremaskinen. Træk stikket ud, eller slå sikringen i installationen fra.</li> <li>■ Vent <b>minimum 2 min.</b>, inden strømmen tilsluttes til vaske-tørremaskinen igen.</li> <li>■ Tænd vaske-tørremaskinen igen.</li> <li>■ Start programmet igen.</li> <li>■ Kontakt Miele Service, hvis fejlmeldingen vises i displayet igen.</li> </ul>

## Småfejl udbedres

### Fejlkontrollampen lyser ved programslut

Fejl	Årsag og udbedring
Kontrollampen  lyser.	Der er for kraftig skumdannelse under vask. ■ Doser mindre vaskemiddel til næste vask. Følg doseringsanvisningerne på emballagen.
Kontrollampen  lyser sammen med et  i tidsdisplayet.	Der er i længere tid ikke blevet vasket ved en temperatur over 60 °C. ■ Start programmet <i>Bomuld 90 °C</i> med Miele-maskinrensning eller et universalvaskemiddel i pulverform.  Vaske-tørremaskinen rengøres, og kim- og lugtdannelse forhindres.
Kontrollampen  lyser sammen med et  i tidsdisplayet.	Programmet <i>Fnug udskylles</i> er ikke blevet anvendt i længere tid. ■ Start programmet <i>Fnug udskylles</i> som beskrevet i afsnittet Vask og Tørring, Programmet <i>Fnug udskylles</i> .
Kontrollampen  lyser sammen med et  i tidsdisplayet.	Der er ikke vasketøj i tromlen.
	Fyldningsmængden er for lille. Vasketøjet er stadig fugtigt, fordi restfugtigheden ikke kunne beregnes. ■ Tør små mængder vasketøj i programmet <i>Varm luft</i> .  Vasketøjsmængden var for stor til det valgte tørreprogram. ■ Overhold den maksimale fyldningsmængde, som beskrevet i afsnittet Programoversigt.

## Symboler i tidsdisplayet

Melding	Årsag og udbedring
I tidsdisplayet lyser <b>-0-</b> .	Programvælgeren blev drejet hen på en anden position efter programstart. <ul style="list-style-type: none"> <li>■ Stil programvælgeren på den oprindelige position.</li> </ul>
<b>UP</b> lyser, når vaske-tørremaskinen tændes.	Der er en opdatering til vaske-tørremaskinen. Se yderligere informationer i afsnittet Programmeringsfunktioner, P99 RemoteUpdate.
I tidsdisplayet lyser <b>⌘</b> kortvarigt ved programvalget.	Tørretumbleren viser, at den er forbundet til det trådløse netværk.
I tidsdisplayet lyser <b>OFF</b> ved valg af programmet <b>MobileStart</b>  .	Fjernstyringen er frakoblet. <ul style="list-style-type: none"> <li>■ Aktiver programmeringsfunktionen P97 fjernstyring for at betjene tørretumbleren via appen.</li> </ul>
I tidsdisplayet lyser <b>⌘</b> ved valg af programmet <b>MobileStart</b>  .	Tørretumbleren er forbundet med det trådløse netværk og kan betjenes via appen.
I tidsdisplayet lyser <b>no⌘</b> ved valg af programmet <b>MobileStart</b>  .	Miele@home er ikke tilsluttet. <ul style="list-style-type: none"> <li>■ Forbind tørretumbleren med det trådløse netværk. Se afsnittet "Første ibrugtagning", afsnit "Miele@home oprettes".</li> </ul>
<b>⌘no</b> lyser, når vaske-tørremaskinen tændes.	Der foreligger en fejl. <ul style="list-style-type: none"> <li>■ Sluk vaske-tørremaskinen.</li> <li>■ Tænd vaske-tørremaskinen igen.</li> <li>■ Kontakt Miele Service, hvis <b>⌘no</b> vises igen.</li> </ul> <p>Det er stadig muligt at betjene vaske-tørremaskinen.</p> <ul style="list-style-type: none"> <li>■ Tryk på den lysende sensortast .</li> </ul>

# Småfejl udbedres

## Generelle problemer med vaske-tørremaskinen

Fejl	Årsag og udbedring
<b>Displayet er mørkt.</b>	Displayet slukker automatisk for at spare energi (standby). ■ Tryk på en tast. Standby afsluttes.
<b>Vaske-tørremaskinen står uroligt under centrifugeringen.</b>	Benene står ikke fast, og kontramøtrikken er ikke spændt ■ Juster vaske-tørremaskinen, og spænd kontramøtrikken.
<b>Usædvanlige pumpelyde.</b>	Dette er ingen fejl! Støj i starten og i slutningen af udpumpningen er normalt.
<b>Centrifugeringslyde under tørringen.</b>	Dette er ingen fejl! Der centrifugeres også under tørringen (termocentrifugering).
<b>Vaske-tørremaskinen har ikke centrifugeret tøjet som normalt, og det er stadig vådt.</b>	Ved slutcentrifugeringen blev der registreret en stor uligevægt, og centrifugeringshastigheden blev automatisk reduceret. ■ Fyld altid store og små stykker tøj i tromlen for at opnå en bedre fordeling af tøjet.
<b>Der er store mængder vaskemiddelrester i sæbeskuffen.</b>	Vandtrykket er ikke tilstrækkeligt. ■ Rengør vandtilløbsfiltrene.  Vaskemiddel i pulverform er tilbøjeligt til at klumpe. ■ Rengør sæbeskuffen, og hæld fremover først vaskemiddel og derefter vandblødgøringsmiddel i kammeret.

## Generelle problemer med vaske-tørremaskinen

Fejl	Årsag og udbedring
<b>Skyllemidlet skylles ikke helt ind, eller der er for meget vand tilbage i kammer ☹.</b>	Hæverten sidder ikke rigtigt, eller den er tilstoppet. <ul style="list-style-type: none"> <li>■ Rengør hæverten, se afsnittet Rengøring og vedligeholdelse - Sæbeskuffen rengøres.</li> </ul>
<b>I kammeret til skyllemiddel står der vand.ved siden af kapslen.</b>	CapDosing blev ikke aktiveret, eller den tomme kapsel blev ikke fjernet efter den seneste vask. <ul style="list-style-type: none"> <li>■ Vær ved næste isætning af en kapsel opmærksom på, at CapDosing skal aktiveres.</li> <li>■ Tag altid kapslen ud efter vask, og kasser den.</li> </ul> Afløbsrøret i sæbeskuffen, hvor kapslen sættes på, er tilstoppet. <ul style="list-style-type: none"> <li>■ Rengør røret.</li> </ul>
<b>Ved programslut er der stadig væske i kapslen.</b>	Afløbsrøret i sæbeskuffen, hvor kapslen sættes på, er tilstoppet. <ul style="list-style-type: none"> <li>■ Rengør røret.</li> </ul> Ikke en fejl! Af tekniske grunde er der altid lidt vand tilbage i kapslen.
<b>Displayet viser forskellige resttider.</b>	Resttidsvisningen tilpasses hele tiden til vaske-tørreforløbet og bliver mere og mere præcis.

# Småfejl udbedres

## Generelle problemer med vaske-tørremaskinen

Fejl	Årsag og udbedring
<b>Under programmet <i>Fnug udskylles</i> trænger der skum ud af sæbeskuffen.</b>	Der er vaskemiddelrester i vaskekarret fra sidste vaskeprocess. <ul style="list-style-type: none"><li>■ Dosér altid den rigtige mængde vaskemiddel.</li><li>■ Følg doseringsanbefalingen på vaskemiddelembalagen.</li></ul>
<b>Når programmet <i>Fnug udskylles</i> er slut, er der stadig skum i tromlen.</b>	I programmet <i>Fnug udskylles</i> skylles der også vaskemiddelrester ud af vaskekarret. Herved kan der dannes skum. <ul style="list-style-type: none"><li>■ Anvend programmet <i>Fnug udskylles</i> regelmæssigt, så der ikke kan aflejres vaskemiddelrester i vaskekarret.</li></ul>
<b>Når programmet <i>Fnug udskylles</i> er slut, er der stadig fnug i tromlen.</b>	Programmet <i>Fnug udskylles</i> har ikke været anvendt i længere tid. <ul style="list-style-type: none"><li>■ Fjern fnuggene fra tromlen.</li><li>■ Anvend programmet <i>Fnug udskylles</i> regelmæssigt.</li></ul>
<b>Vaske-tørremaskinen lugter.</b>	Der blev ikke reageret på kontrollampen <b>i</b> . Der er i længere tid ikke blevet vasket ved en temperatur over 60 °C. <ul style="list-style-type: none"><li>■ Start programmet <i>Bomuld 90 °C</i> med Miele Maskinrensning eller et universalvaskemiddel i pulverform for at undgå kim- og lugtdannelse i vaske-tørremaskinen.</li></ul>
	Døren og sæbeskuffen blev lukket efter vask. <ul style="list-style-type: none"><li>■ Lad døren og sæbeskuffen stå lidt åben, så de kan tørre.</li></ul>



## Utilfredsstillende vaskeresultat

Fejl	Årsag og udbedring
<p><b>Efter vask sidder der hvide ansamlinger, der ligner vaskemiddel, på mørkt tøj.</b></p>	<p>Vaskemidlet indeholder uopløselige bestanddele til afkalkning af vandet (zeolit). Disse rester har sat sig fast på tøjet.</p> <ul style="list-style-type: none"> <li>■ Forsøg at fjerne resterne med en børste, når tøjet er tørt.</li> <li>■ Brug i stedet et vaskemiddel uden zeolit. Flydende vaskemiddel indeholder som regel ikke zeolit.</li> <li>■ Vask tøjet på programmet <i>Mørkt</i>.</li> </ul>
<p><b>Tøjet bliver ikke rent med flydende vaskemiddel.</b></p>	<p>Flydende vaskemiddel indeholder ikke blegemiddel. Derfor fjernes fx frugt-, kaffe- eller tepletter ikke altid.</p> <ul style="list-style-type: none"> <li>■ Brug vaskemiddel i pulverform med blegemiddel.</li> <li>■ Flyt pletfjerner i kammer <b>III</b> og flydende vaskemiddel i en doseringsbold (<b>fjern doseringskuglen inden tørring</b>).</li> <li>■ Kom aldrig flydende vaskemiddel og pletfjerner i sæbeskuffen samtidigt.</li> </ul>
<p><b>Efter vask sidder der grå, seje ansamlinger på tøjet.</b></p>	<p>Der har været doseret for lidt vaskemiddel. Tøjet har været kraftigt tilsmudset med fedtstof (olie, salve).</p> <ul style="list-style-type: none"> <li>■ Til denne form for snavs tilsættes enten mere vaskemiddel, eller der kan anvendes flydende vaskemiddel.</li> <li>■ Start programmet <i>Maskine rengøres</i> med Miele Maskinrengøring eller et universalkemiddel i pulverform inden næste vask.</li> </ul>

## Småfejl udbedres

### Utilfredsstillende tørreresultat

Fejl	Årsag og udbedring
<b>Vasketøjet er for fugtigt efter tørring.</b>	Fyldningsmængden er for lav. Elektronikken kunne ikke måle restfugtigheden korrekt. <ul style="list-style-type: none"><li>■ Tør små mængder vasketøj i programmet <i>Varm luft</i>.</li></ul>
	Under centrifugering blev der dannet en ring af vasketøj, fordi fordelingen var ugunstig. Under termocentrifugering blev der dannet en ring af vasketøj, da vasketøjet var for fugtigt, eller centrifugeringshastigheden var indstillet for højt. <ul style="list-style-type: none"><li>■ Åbn døren, og løsn tekstilerne.</li><li>■ Start tørreprogrammet igen med en lavere centrifugeringshastighed.</li></ul>
<b>Vasketøjet føles fugtigt efter tørring.</b>	Det varme vasketøj føles fugtigt. <ul style="list-style-type: none"><li>■ Glat vasketøjet ud, så restvarmen kan slippe væk.</li></ul>
<b>Tøjet er for fugtigt eller for tørt efter tørringen.</b>	Den ønskede restfugtighed ligger mellem to tørretrin. <ul style="list-style-type: none"><li>■ Ændr om nødvendigt tørretrinnene som beskrevet i afsnittet Indstillinger - Tørretrin.</li></ul>
<b>Der er vand i tromlen efter tørringen.</b>	Vandafløbet er blokeret. <ul style="list-style-type: none"><li>■ Rengør afløbsfilter og -pumpe som beskrevet i afsnittet Døren åbnes ved tilstoppet afløb og/eller strømafbrydelse, og kontroller udpumpningshøjden.</li></ul>

## Døren kan ikke åbnes.

Fejl	Årsag og udbedring
<p><b>Døren kan ikke åbnes under programafviklingen.</b></p>	<p>Under programafviklingen er døren låst.</p> <ul style="list-style-type: none"> <li>■ Følg anvisningerne i afsnittet Programforløb ændres, Tekstiler efterfyldes eller tages ud.</li> </ul> <p>Der er vand i tromlen, og vaske-tørremaskinen kan ikke pumpe vandet ud.</p> <ul style="list-style-type: none"> <li>■ Rengør afløbsfilter og -pumpe som beskrevet i afsnittet "Døren åbnes ved tilstoppet afløb og/eller strømafbrydelse".</li> </ul> <p>Vandstanden i tromlen er for høj.</p> <ul style="list-style-type: none"> <li>■ Afbryd programmet. Vaske-tørremaskinen pumper vandet ud.</li> </ul>
<p><b>Døren kan ikke åbnes ved programslut efter et programstop. I tidsdisplayet vises blinkende bjælker L J ... L J ... L J ... .</b></p>	<p>Døren kan ikke åbnes af sikkerhedsårsager. Temperaturen i tromlen ligger ved vask over 55 °C eller ved tørring over 70 °C.</p> <ul style="list-style-type: none"> <li>■ Vent, indtil temperaturen i tromlen er faldet, og døren låses op.</li> </ul>
<p><b>Døren låses ikke op. Tidsdisplayet skifter mellem F og 35.</b></p>	<p>Dørlåsen er blokeret.</p> <ul style="list-style-type: none"> <li>■ Kontakt Miele Service.</li> </ul>

## Småfejl udbedres

### Døren åbnes ved tilstoppet afløb og/eller strømafbrydelse

- Sluk vaske-tørremaskinen.

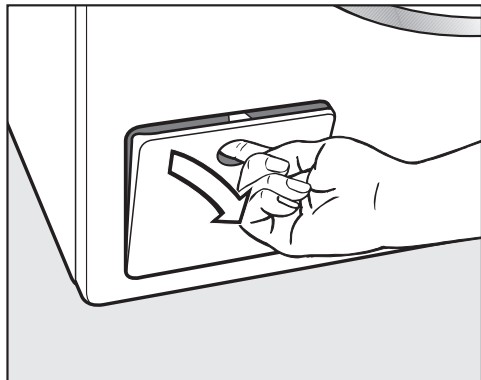

- Åbn klappen til afløbspumpen.

### Tilstoppet afløb

Hvis afløbet er tilstoppet, kan der være en stor mængde vand i vaske-tørremaskinen.

 Fare for forbrænding på grund af varmt vaskevand.

Hvis der kort forinden er blevet vasket med høje temperaturer, er det udløbende vaskevand meget varmt. Vær forsigtig, når vaskevandet lukkes ud.

### Lad vandet løbe ud

Drej ikke afløbsfilteret helt ud.

- Stil en beholder under klappen, fx en bradepande.

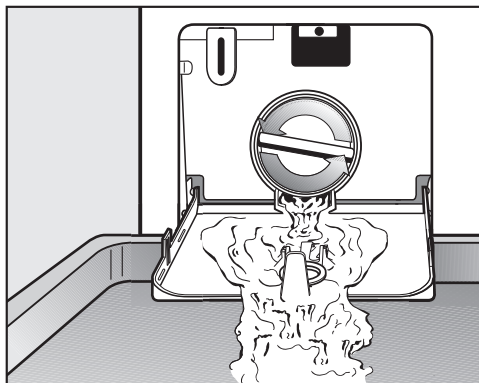

- Åbn langsomt afløbsfilteret, indtil vandet løber ud.
- Drej afløbsfilteret til igen for at stoppe vandudløbet.

Når der ikke længere løber vand ud:

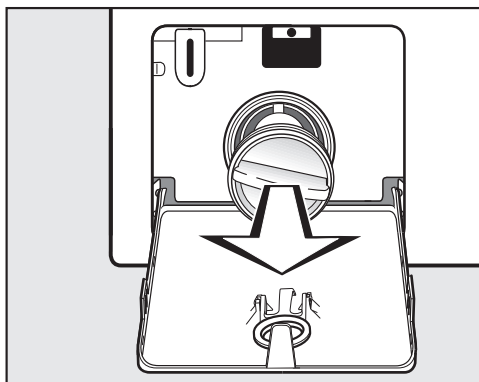

- Drej afløbsfilteret helt ud.

## Afløbsfilter rengøres

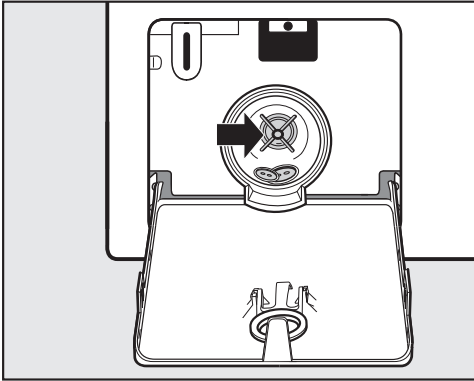

- Rengør afløbsfilteret grundigt.
- Kontroller, om vingen på afløbspumpen kan drejes let.
- Fjern fremmedlegemer (knapper, mønter etc.), og rengør indvendigt.
- Sæt afløbsfilteret på plads, og drej det til.

⚠ Skader på grund af udtrængende vand.

Hvis afløbsfilteret ikke sættes i igen, løbet vandet ud af vaske-tørremaskinen.

Sæt afløbsfilteret korrekt i igen, og drej det til.

## Døren åbnes

⚠ Fare for at komme til skade på den roterende tromle.

Hvis der tages fat i tromlen, mens den stadig drejer rundt, er der stor fare for at komme til skade.

Man skal altid sikre sig, at tromlen står stille, inden tøjet tages ud.

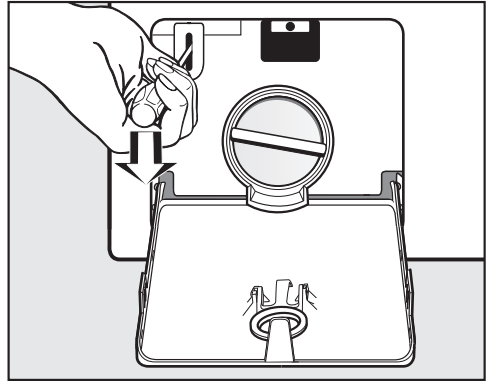

- Åbn døren, fx med en skruetrækker.
- Åbn døren.

## Service / Garanti

Under [miele.dk/Services](http://miele.dk/Services) findes informationer om, hvordan man selv kan udbedre småfejl og bestille reservedele.

### Kontakt i tilfælde af fejl

Kontakt forhandleren eller Miele Kundecenter, hvis det ikke er muligt selv at udbedre fejlen.

Bestil service via Mieles hjemmeside [www.miele.dk/service](http://www.miele.dk/service).

Kontaktinformation til Miele Kundecenter findes i slutningen af denne dokumentation.

Typeskiltet kan ses over dørglasset, når døren er åben.

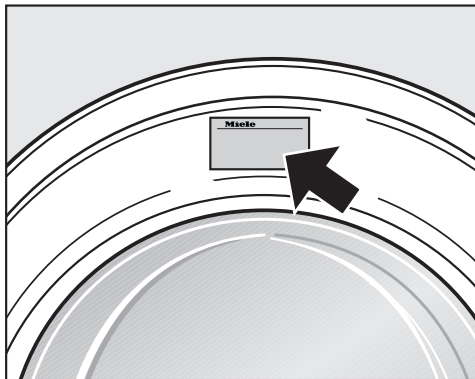

### Miele Service

- Service inden for kort tid
- Lokale Miele-serviceteknikere i landsdækkende servicenet
- Teknikerne er specialuddannede i Mieles produkter
- Centralt dirigerede servicevogne
- Stor reservedelsbeholdning i servicevognen
- Originale Miele-reservedele
- 24 måneders garanti på alle fabriksnye Miele-produkter, -reservedele og reparationer
- Garanteret levering af reservedele i mange år efter at produktet er taget ud af salgsprogrammet

### Reparationservice

Får du brug for reparationservice, klarer vi det hurtigt med egen serviceafdeling. Vi har over hele landet mere end 60 lokalt boende serviceteknikere og er derfor altid tæt på kunderne. Ventetiden på at få besøg af en servicetekniker er normalt kun ganske få dage, så dit produkt hurtigt er klar til brug igen. Dette kan vi gøre i kraft af vores store stab af serviceteknikere, som kører i centralt dirigerede servicevogne.

Teknikeren medbringer en stor mængde originale Miele-reservedele i sin servicevogn. Dette bevirker, at langt de fleste reparationer klares med det samme uden yderligere servicebesøg.

Rygraden i god service er dygtige serviceteknikere. Alle vores teknikere har en relevant faglig håndværksmæssig uddannelse, og denne suppleres løbende med Miele's egen uddannelse i drift, vedligeholdelse og reparation af vores produkter. Du kan derfor også altid få råd og vejledning om produkternes drift og vedligeholdelse.

### Servicebestilling

Kontakt Miele Kundecenter via [miele.dk/service](http://miele.dk/service)

### Miele's garanti

De efterfølgende bestemmelser om garanti omfatter udelukkende fabriksnye produkter. Garantien er gældende 24 mdr. fra købsdato, når der forevises kvittering, regning eller tilsvarende, hvoraf købsdato fremgår. Funktionssvigt på produkterne, der skyldes installationsmæssige forhold, dækkes ikke af garantien. Garantien indskrænker ikke købers rettigheder if. lovgivningen over for Miele.

### Miele's garanti omfatter:

Fabriksnye produkter beregnet til private husholdninger og anvendt til rette formål. Fabrikations- og materialefejl, såfremt disse fejl konstateres under produktets normale brug.

For mindre øer, hvor færgetransport er påkrævet, Grønland og Færøerne gælder dog særlige bestemmelser.

### Miele's garanti indebærer:

For store produkter betaler Miele alle udgifter til reservedele, arbejds løn og rejseudgifter for teknikere. Såfremt Miele skønner det nødvendigt, at produktet sendes til et Miele værksted, betaler Miele alle fragtudgifter hertil. For små produkter betaler Miele alle udgifter til reservedele og arbejds løn, hvorimod fremsendelse af produktet sker for købers regning og risiko. Efter udbedring af fejlen sker returnering af produktet for Miele's regning og risiko. Dele udskiftet ved en sådan reparation tilhører Miele.

## Service / Garanti

---

### Miele's garanti omfatter ikke:

- Fejl eller skader opstået direkte eller indirekte som følge af overlast, fejlbehandling, misbrug, skødesløs behandling, mangelfuld vedligeholdelse, fejlagtig indbygning, opstilling og tilslutning, spændingsvariationer og elektriske forstyrrelser eller ved reparation udført af andre end de af Miele autoriserede teknikere.
- Fejl eller skader opstået som følge af erhvervs-mæssig eller anden brug af produkter, der er beregnet til private husholdninger.
- Erstatning for eventuelle følgeskader, herunder skader på andre genstande, driftstab etc., medmindre andet er lovmæssigt fastlagt.

### Uberettiget tilkaldelse af Miele Service:

Inden Miele Service tilkaldes, kontrolleres de fejlmuligheder, det er muligt selv at udbedre. Såfremt kravet om udbedring er uberettiget, eksempelvis hvis produktets svigt skyldes en defekt sikring eller et defekt afløb, påhviler det kunden selv at betale de omkostninger, der er forbundet med at have tilkaldt service.

### Transportskader:

Skulle produktet have fået en transport-skade under en transport, som køber selv har sørget for, rettes omgående henvendelse til den forhandler, hvor produktet er købt.

### Lov om køb:

Bestemmelserne vedrørende garanti er gældende fra ikrafttrædelse af Lov om køb år 2002. Garantien fratager ikke køber adgang til at gøre et eventuelt ansvar efter købeloven gældende over for den forhandler, hvor produktet er købt. Henvendelse til Miele A/S virker samtidig som reklamation over for forhandleren.

### Indberetning:

Ønskes fejlen ikke afhjulpel omgående, skal eventuelle krav i henhold til Miele's garanti sammen med den fornødne dokumentation for købsdato være indsendt skriftligt inden garantiens udløb til

Miele A/S

Erhvervsvej 2, Postboks 1371

DK - 2600 Glostrup.



## Ekstra tilbehør

Til denne vaske-tørremaskine findes der tilbehør, som kan købes hos Miele-forhandlere eller ved henvendelse til vores kundecenter (kontaktinformation findes på omslaget).

## EPREL- database

Fra 1. marts 2021 findes informationerne om energimærkning og krav til øko-design i den europæiske produktdatabase (EPREL). Produkt databasen kan ses her: <https://eprel.ec.europa.eu/>. Her bliver du bedt om at indtaste modelidentifikation.

Modelidentifikationen står på typeskiltet.



# Installation

## Front

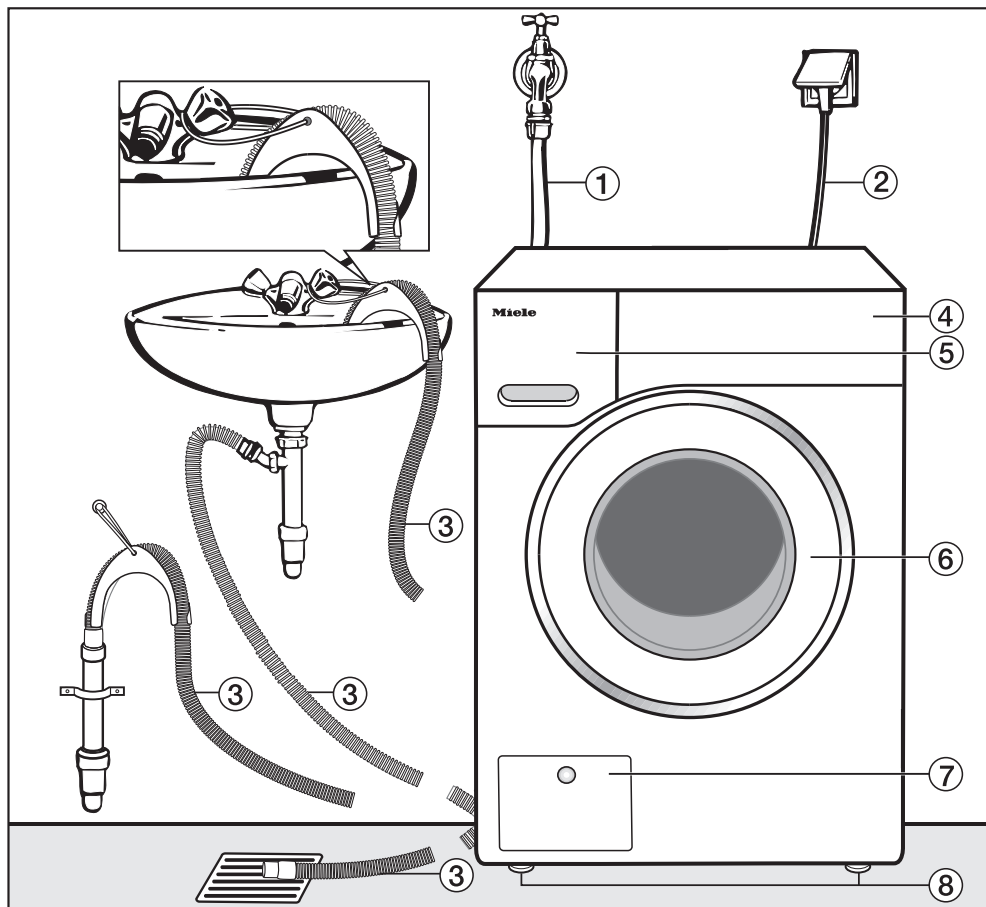

① Vandtilførselsslange

② Eltilslutning

③ Afløbsslange med rørbøjning (aftagelig) med afløbsmuligheder

④ Betjeningspanel

⑤ Sæbeskuffe

⑥ Dør

⑦ Klap til afløbsfilter, afløbspumpe og nødudløser

⑧ 4 højdeindstillelige ben

## Bagside

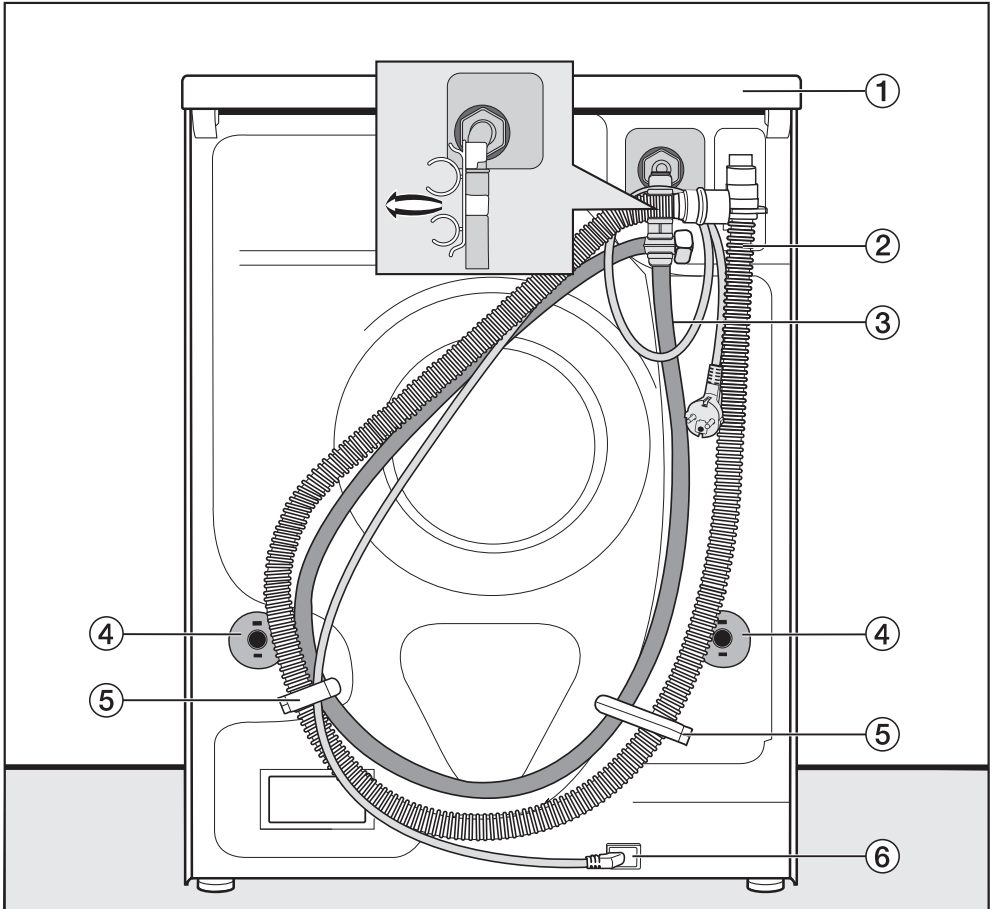

- ① Topplade med gribeåbninger til transportport
- ② Afløbsslange
- ③ Vandtilløbsslange
- ④ Drejesikringer med transportstænger
- ⑤ Transportholdere til vandtilløbs- og afløbsslanger
- ⑥ Etilslutning

# Installation

## Opstillingssted

Som opstillingsflade er et betongulv bedst egnet. Dette kommer i modsætning til trægulve eller anden "blød" gulvbelægning kun sjældent i svingning ved centrifugering.

Bemærk:

- Opstil vaske-tørremaskinen stabilt og i vater.
- Opstil ikke vaske-tørremaskinen på bløde gulvbelægnings, da den ellers vibrerer under centrifugeringen.

Ved opstilling på gulvbrædder:

- Stil vaske-tørremaskinen på en krydsfinérplade (min. 59 x 52 x 3 cm). Pladen skal spænde over flest mulige gulvbrædder og må ikke kun fastgøres til gulvbrædderne men også til gulvstrøerne.

**Tip:** Opstil vaske-tørremaskinen så vidt muligt i et hjørne, hvor gulvets stabilitet er størst.

⚠ Risiko for at komme til skade ved en ikke sikret vaske-tørremaskine.

Ved opstilling på en sokkel på opstillingsstedet (betonsokkel eller muret sokkel) er der fare for, at vaske-tørremaskinen falder ned fra soklen under centrifugering.

Sikr vaske-tørremaskinen med en monteringsbøjle (ekstratilbehør).

## Vaske-tørremaskinen transporteres til opstillingsstedet

⚠ Fare for at komme til skade, hvis toppladen ikke sidder fast.

Den bageste fastgørelse på toppladen kan revne på grund af ydre omstændigheder. Toppladen kan knække, hvis der løftes i den.

Kontroller, inden der løftes, om gribeområdet er stabilt.

- Bær vaske-tørremaskinen i de forreste maskinben og det bageste gribeområde.

## Transportsikring demonteres

### Venstre transportstang afmonteres

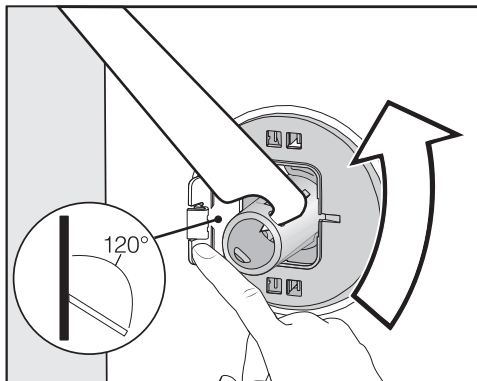

- Tryk klappen udad, og drej transportstangen 90° med vedlagte værktøj.

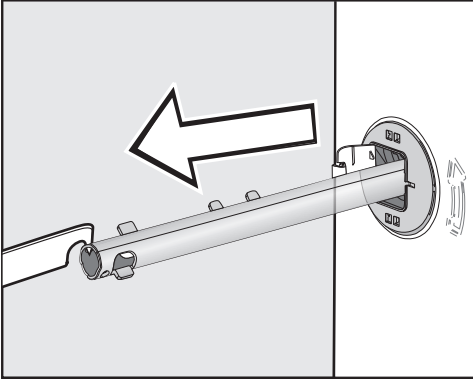

- Træk transportstangen ud.

## Højre transportstang afmonteres

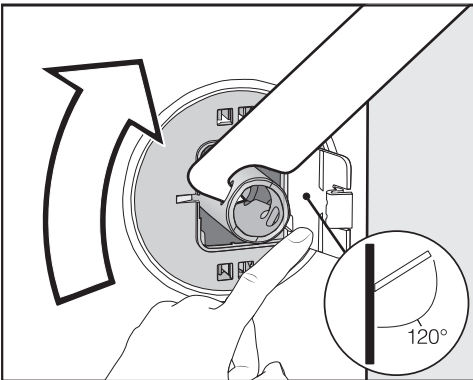

- Tryk klappen udad, og drej transportstangen 90° med vedlagte værktøj.

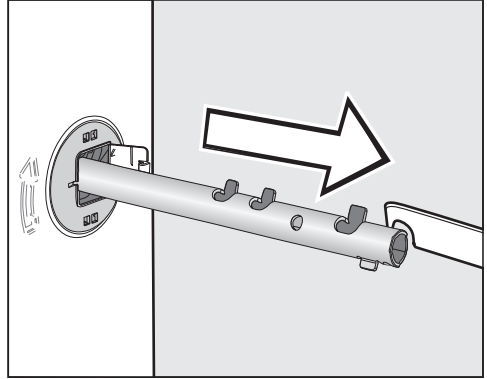

- Træk transportstangen ud.

## Huller lukkes til

⚠ Fare for at komme til skade på skarpe kanter.  
Hvis hullerne ikke lukkes til, er der fare for at komme til skade, hvis der tages fat i dem.  
Dæk hullerne fra den fjernede transportsikring til.

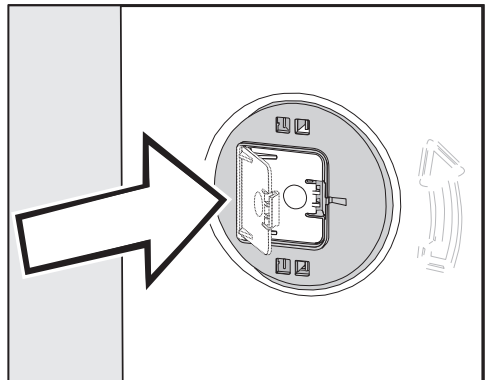

- Tryk klapperne helt i.

# Installation

## Transportsikringen monteres

⚠ Risiko for skader på grund af forkert transport.

Vaske-tørremaskinen kan blive beskadiget, hvis den transporteres uden transportstænger.

Gem transportsikringen. Monter transportstængerne igen, inden vaske-tørremaskinen transporteres (fx ved flytning).

## Klappen åbnes

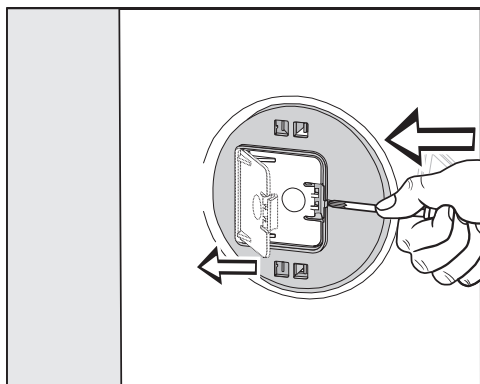

- Tryk mod tappen med en spids genstand, fx en lille skruetrækker.

Klappen åbnes.

## Transportstænger monteres

- Monter dem i omvendt rækkefølge af afmonteringen.

**Tip:** Løft tromlen lidt op, hvorved transportstængerne kan skubbes lettere ind.

## Indbygning under en bordplade

Montering/demontering af ombygningssættet må kun foretages af en fagmand.

- Et **indbygningssæt**\* er påkrævet. Afdækningspladen, der følger med ombygningssættet, erstatter vaske-tørremaskinens topplade. Montering af afdækningspladen er på grund af el-sikkerheden absolut nødvendig.
- Vandtilløb- og afløb samt eltilslutning skal være installeret i nærheden af vaske-tørremaskinen og være let tilgængelig.

En monteringsanvisning er vedlagt ombygningssættet.

\* ekstratilbehør

## Vaske-tørremaskinen justeres

Vaske-tørremaskinen skal stå i vater for at sikre upåklagelig funktion.

Forkert opstilling øger vand- og strømforbruget, og vaske-tørremaskinen kan "vandre".

### Ben skrues ud, og kontramøtrikken spændes

Vaske-tørremaskinen justeres med de 4 ben. Ved levering er alle ben skruet ind.

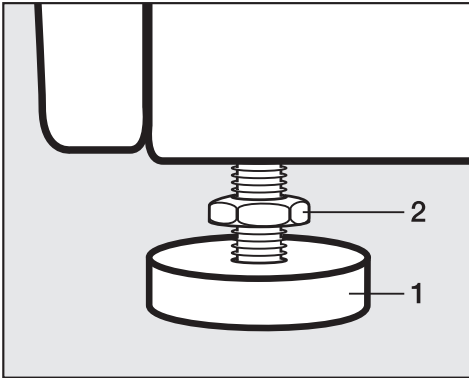

- Drej kontramøtrikken **2** med uret med den medfølgende gaffelnøgle. Skru kontramøtrikkerne **2** ud sammen med ben **1**.

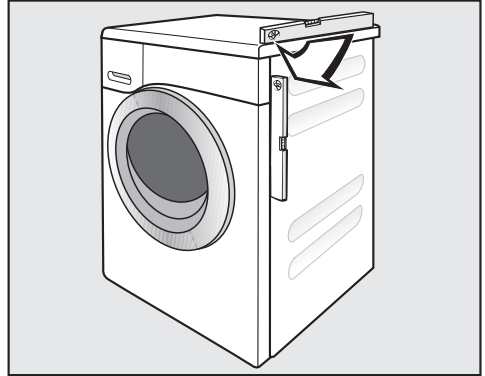

- Kontroller med et vaterpas, om vaske-tørremaskinen står i vater.
- Hold ben **1** fast med en papegøjetang. Stram møtrik **2** igen mod kabinettet med gaffelnøglen.

⚠ Forkert justeret vaske-tørremaskine kan forårsage skader.

Hvis kontramøtrikkerne ikke er spændt, er der fare for, at vaske-tørremaskinen kan "vandre".

Spænd alle 4 kontramøtrikker på benene mod kabinettet. Kontroller også de ben, der ikke blev skruet ud ved justeringen.

# Installation

---

## Vandbeskyttelsessystem

Miele's vandbeskyttelsessystem giver en omfattende beskyttelse mod vandskader på opstillingsstedet.

Systemet består hovedsageligt af følgende dele:

- Tilløbsslangen
- Elektronikken og ud- og overløbsbeskyttelsen
- Afløbsslangen

### Tilløbsslangen

- Beskyttelse mod at slangen revner

Tilløbsslangen har et sprængningstryk på over 6.000 kPa.

## Elektronikken og kabinettet

- Bundplade

Udløbende vand som følge af utætheder i vaske-tørremaskinen opsamlles af bundpladen. Vandtilløbsventilerne frakobles af en svømmerafbryder. Yderligere vandtilførsel er spærret. Vand i vaskekarret pumpes ikke ud.

- Overløbssikring

Herved forhindres overløb fra vaske-tørremaskinen pga. ukontrolleret vandudløb. Hvis vandstanden stiger over et bestemt niveau, aktiveres afløbspumpen, og vandet pumpes ud kontrolleret.

### Afløbsslangen

Afløbsslangen er sikret via et ventilationsssystem, som forhindrer, at vaske-tørremaskinen tømmes helt.



## Vandtilløb

 Sundhedsfare og skader som følge af forurenede tilløbsvand.

Vandkvaliteten skal opfylde kravene til drikkevand i det land, hvori maskinen opstilles.

Tilslut altid maskinen til drikkevand.

Vaske-tørremaskinen opfylder gældende DIN-norm og kan derfor tilsluttes uden kontraventil.

Vandtilslutningstrykket skal være min. 100 kPa og må ikke overstige 1.000 kPa. Hvis trykket er højere end 1.000 kPa overtryk, skal der monteres en tryk-reduktionsventil.

Tilslutning skal foretages med en  $\frac{3}{4}$ "-forskrunding. Hvis der ikke er en vandhane, må vaske-tørremaskinen kun tilsluttes vandinstallationen af en uddannet fagmand.

Skrueforbindelsen står under vandtryk.

Kontroller derfor, om den er tæt ved langsomt at åbne for vandhanen. Ret om nødvendigt på pakningen og forskrundingen, hvis der trænger vand ud.

Vaske-tørremaskinen er **ikke** egnet til varmtvandstilslutning.

For at beskytte vandtilløbsventilen må filteret i omløbermøtrikken i tilløbsslangens frie ende aldrig fjernes. Fjern ikke dette filter.

## Tilbehør - Slangeforlængelse

Slanger med en længde på 2,5 eller 4,0 m kan købes som tilbehør ved henvendelse til Miele kundecenter (kontaktinformation findes på omslaget).

## Vedligeholdelse

Anvend ved udskiftning kun original Miele slange med et sprængningstryk på over 6.000 kPa.

# Installation

## Vandafløb

Vaskevandet pumpes ud gennem en afløbspumpe med 1 m udpumpningshøjde. Slangen skal lægges uden knæk for at undgå blokering af vandafløbet. Rørbøjningen kan føres på slangens ende. Slangen kan om nødvendigt forlænges op til 5 m. Tilbehør kan købes hos Miele-forhandlere eller ved henvendelse til vores kundecenter (kontaktinformation findes på omslaget).

Til afløbshøjder over 1 m (op til 1,8 m maks. udpumpningshøjde) kan der købes en reservedelsafløbspumpe ved henvendelse til vores kundecenter. Til afløbshøjder over 1 m kan slangen forlænges op til 2,5 m. Tilbehør kan købes hos Miele-forhandlere eller ved henvendelse til vores kundecenter (kontaktinformation findes på omslaget).

## Muligheder for vandafløb

1. Slangen hænges over kanten på en vask:

Bemærk:

- Fastgør slangen, så den ikke glider ned!
- Hvis vandet tømmes ud i en vask, skal det kunne løbe hurtigt nok ud. I modsat fald kan vandet løbe over, eller en del af det udpumpede vand kan suges tilbage i vasketørremaskinen.

2. Tilslutning til et plastafløbsrør med gumminippel (vandlås er ikke ubetinget nødvendig).

3. Lægges til et gulvafløb.

4. Tilslutning til en vask med gumminippel.

## Tilslutning til en vask med gumminippel.

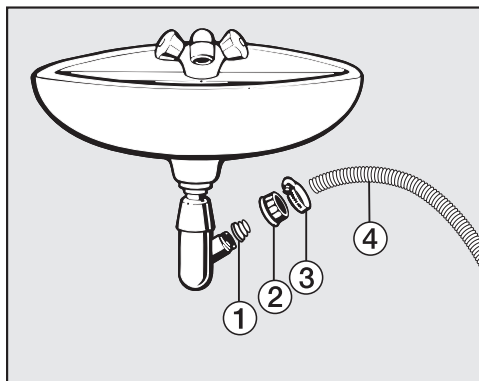

① Adapter

② Omløbermøtrik

③ Spændbånd

④ Slangeende

- Monter adapteren ① på vandlåsen med omløbermøtrikken ②.
- Sæt slangeenden ④ på adapteren ①.
- Skru spændbåndet ③ fast lige bag omløbermøtrikken med en skruetrækker.

## Eltilslutning

Vaske-tørremaskinen leveres med et stik godkendt i EU, som dog ikke må anvendes i en dansk installation, da maskinen derved ikke jordforbindes iht. Stærkstrømsbekendtgørelsen. Udskiftning til dansk stik skal foretages af en uddannet fagmand. Alternativt kan der anvendes en adapter til overgang mellem Schuko-stikprop og dansk jordings-system. En sådan kan bestilles ved henvendelse til vores kundecenter (kontaktinformation findes på omslaget).

Opstil vaske-tørremaskinen, så stikkontakten er frit tilgængelig. Hvis stikkontakten ikke er frit tilgængelig, skal produktet kunne afbrydes på gruppeafbryderen.



Brandfare på grund af overopvarmning.

Hvis vaske-tørremaskinen anvendes med stikdåser eller forlængerledninger kan det medføre overbelastning af ledningerne.

Af sikkerhedsgrunde må der ikke anvendes stikdåser eller forlængerledning.

Den elektriske montering skal foretages af en uddannet fagmand i henhold til Stærkstrømsbekendtgørelsen.

Af sikkerhedsårsager anbefaler vi, at der anvendes et HPFI-relæ af typen  i husinstallationen til eltilslutning af vaske-tørremaskinen.

En beskadiget tilslutningsledning må kun udskiftes med en speciel tilslutningsledning af samme type (kan købes ved henvendelse til vores kundecenter).

Af sikkerhedsmæssige grunde må ledningen kun udskiftes af Miele Service eller en anden uddannet fagmand.

Nominal effekt og sikring fremgår af denne brugsanvisning eller typeskiltet. Sammenlign disse oplysninger med dataene for eltilslutning på opstillingsstedet.

I tvivlstilfælde bør man kontakte en uddannet el-fagmand.

Midlertidig eller permanent tilslutning til et selvforsynende eller ikke-netværks-synkront energiforsyningssystem (såsom stand-alone netværkssystemer, backup-systemer) er mulig. Forudsætning for tilslutning er, at energiforsyningssystemet opfylder kravene i EN 50160 eller tilsvarende.

Beskyttelsesforanstaltningerne i husinstallationen og i Miele-produktet skal også sikres med hensyn til deres funktion og driftsform ved tilslutning til stand-alone netværkssystemer eller ved ikke-netværkssynkron drift, eller de skal erstattes af tilsvarende foranstaltninger i installationen. Som eksempelvis beskrevet i den aktuelle version af VDE-AR-E 2510-2.

**Skal ekstrabeskyttes, jf. Stærkstrømsbekendtgørelsen.**

# Behandlingssymboler

Vask	
Gradtallet i vaskekarret angiver den maksimale temperatur, som tekstilerne kan vaskes ved.	
	normal mekanisk belastning
	skånsom mekanisk belastning
	meget skånsom mekanisk belastning
	Håndvask
	Ikke vaskbar

## Eksempel på programvalg

Program	Behandlingssymboler
ECO 40-60	
Bomuld	
Strygelet	
Finvask	
Uld	

Tørring	
	Normal temperatur
	Reduceret temperatur
	Tåler ikke tørring i tørretumbler

Strygning og rulning	
	ca. 200 °C
	ca. 150 °C
	ca. 110 °C
	Strygning med damp kan forårsage uoprettelige skader.
	Strygning/rulning forbudt

Professionel rengøring	
	Rensning med kemiske opløsningsmidler. Bogstaverne står for rensmidlet.
	Vådrens
	Kemisk rensning forbudt

Blegning	
	Alle oxiderende blegemidler tilladt
	Kun iltbaserede blegemidler tilladt
	Blegning forbudt

## Tekniske data

Højde	850 mm
Bredde	596 mm
Dybde	637 mm
Dybde ved åben dør	1055 mm
Højde uden topplade	820 (+8/-2) mm
Indbygningsbredde	600 mm
Vægt	Ca. 95 kg
Kapacitet vask	8,0 kg tørt vasketøj
Kapacitet tørring	5,0 kg tørt vasketøj
Tilslutningsspænding	Se typeskiltet
Tilslutningsværdi	Se typeskiltet
Sikring	Se typeskiltet
Forbrugsdata	Se afsnittet Forbrugsdata
Vandtryk min.	100 kPa (1 bar)
Vandtryk maks.	1.000 kPa (10 bar)
Længde på tilløbsslangen	1,55 m
Længde på afløbsslange	1,50 m
Længde på tilslutningsledning	2,00 m
Maksimal udpumpningshøjde	1,00 m
Maksimal udpumpningslængde	5,00 m
LED-kontrollamper	Klasse 1
Godkendelser	Se typeskiltet
Energiforbrug i slukket tilstand	0,30
Netværksforbundet standbytilstand	0,70
Frekvensbånd	2,4000 GHz – 2,4835 GHz
Maks. sendeeffekt	< 100 mW

## Tekniske data

---

### Konformitetserklæring

Miele erklærer hermed, at denne vaskemaskine overholder direktiv 2014/53/EU.

Den komplette tekst til EU-konformitetserklæringen er tilgængelig her:

- På Miele's hjemmeside på den respektive produktside under Downloads.
- På Miele's hjemmeside via Services - Brugsanvisninger m.m. ved angivelse af model.

Programmer	° C	Kapacitet kg	Energi kWh	Vand Liter	Programtid t.:min.	Temperatur <sup>1</sup> ° C	Restflugtighed %	Centrifuge- ringshastig- hed o/m
<b>Vask</b>								
ECO 40-60	60	8,0	0,77	60	3:39	43	47	1500
		4,0	0,42	52	2:48	32	47	1500
		2,0	0,18	28	2:48	25	49	1500
Bomuld	60	8,0	1,35	57	2:29	54	51	1500
	20 <sup>2</sup>	8,0	0,35	72	2:39	20	51	1500
Strygelet	30	3,5	0,32	47	1:59	30	30	1200
Ekspres <sup>3</sup>	40	3,5	0,33	30	0:20	27	60	1200
Uld	30	2,0	0,23	35	0:39	-	-	-
<b>Vask og tørring</b>								
ECO 40-60* Skabstørt		5,0	3,35	85	6:29	35	0	1500
		2,5	1,62	43	3:59	28	0	1500

\* Testprogram til overholdelse af EU-retningslinje til Økodesign 2019/2023 og energimærkning iht. forordning Nr. 2019/2014

<sup>1</sup> Maks. nået temperatur i tøjet i klarvask.

<sup>2</sup> 20 °C-program til let snavsede bomuldstekstiler

<sup>3</sup> Tilvalg Kort aktiveret

## Oplysning til kunderne

Overstående forbrugsdata kan afvige fra de angivne værdier alt efter vandtryk, vandhårhedsgrad, vandets tilførselstemperatur, rumtemperatur, vasketøjets art og mængde, svingninger i netspændingen og valgte tilvalg.

# Programmeringsfunktioner

Med programmeringsfunktionerne kan vaske-tørremaskinens elektronik tilpasses til skiftende behov. Programmeringsfunktionerne kan til enhver tid ændres.

Programmeringen sker i 9 trin (1, 2, 3 ... 9) med sensortasterne.

## Programmeringsniveau åbnes

### Forudsætning:

- Vaske-tørremaskinen er tændt, og programvælgeren står på et program.

- Vaske-tørremaskinens dør er åben.

- 1 Tryk på sensortasten *Start/Efterfyld tøj/tekstiler*, og hold den inde under trin 2-3.
- 2 Luk vaske-tørremaskinens dør.
- 3 Vent, indtil sensortasten *Start/Efterfyld tøj/tekstiler*, lyser konstant ...
- 4 ... og slip herefter sensortasten *Start/Efterfyld tøj/tekstiler*.

I tidsdisplayet lyser fx *P13* efter få sekunder.

## Programmeringsfunktion fra- og tilvælges

Programmeringsfunktionens nummer vises i tidsdisplayet med *P* efterfulgt af et tal: fx *P13*.

- 5 Den næste eller forrige programmeringsfunktion i listen vælges ved tryk på sensortasten < eller >:

Programmeringsfunktioner	
<i>P11</i>	Summervarighed
<i>P12</i>	Summer
<i>P13</i>	Tastelyd
<i>P14</i>	PIN-kode
<i>P22</i>	Betjeningspanel i energisparemode
<i>P24</i>	Memory
<i>P28</i>	Skånevask
<i>P29</i>	Temperatursænkning
<i>P32</i>	Maks. vandstand i skyl
<i>P33</i>	Afkøling af vaskevand
<i>P49</i>	Lavt vandtryk
<i>P62</i>	Lysstyrke i sensortaster
<i>P70</i>	Tørretrin Bomuld
<i>P71</i>	Tørretrin Strygelet
<i>P72</i>	Forlænget afkølingstid
<i>P77</i>	Beskyttelse mod sammenpresset tøjrning
<i>P90</i>	Driftstimer
<i>P97</i>	Fjernstyring
<i>P98</i>	SmartGrid
<i>P99</i>	RemoteUpdate
<i>P00</i>	Standardindstilling

- 6 Bekræft den valgte programmeringsfunktion med sensortasten *Start/Efterfyld tøj/tekstiler*.



## Programmeringsfunktion tilpasses og gemmes

En programmeringsfunktion kan enten til-/frakobles, eller der kan vælges mellem forskellige indstillinger.

- 7 Programmeringsfunktionen til-/frakobles, eller en indstilling vælges ved tryk på sensortast < eller >.

Programmeringsfunktion	Mulige valg					
	-00	-01	-02	-03	-04	-05 til -07
P11		•	•			
P12	•	•	•			
P13	•	•	•			
P14	•	•				
P22	•	•				
P24	•	•				
P28	•	•				
P29	•	•				
P32	•	•				
P33	•	•				
P49	•	•				
P62		•	•	•	•	•
P70		•	•	•	•	•
P71		•	•	•	•	•
P72	•	•	•	•	•	-05 til -18
P77	•	•	•	•	•	
P97	•	•				
P98	•	•				
P99	•	•				
P00	•	•				

- 8 Bekræft valget med sensortasten *Start/Efterfyld tøj/tekstiler*.

Nu lyser nummeret på programmeringsfunktionen igen, fx P13.

## Programmeringsniveau forlades

- 9 Drej programvælgeren hen på programvælgerposition ☹.

Programmeringen er nu gemt permanent. Programmeringen kan altid ændres igen.

# Programmeringsfunktioner

---

## P11 Summervarighed

Summeren lyder ved programslut. Du kan indstille, hvor længe summeren skal lyde.

### Valgmuligheder

- 01 = Summeren lyder 3 x ved programslut.
- 02 = Summeren lyder, indtil vaske-tørremaskinen slukker automatisk (maks. 1 time).

## P12 Summer

Summeren lyder ved programslut.

### Valgmuligheder

- 00 = frakoblet
- 01 = tilkoblet - lav
- 02 = tilkoblet - høj

## P13 Tastelyd

Signallyden ved tryk på sensortasterne kan til- eller frakobles.

### Valgmuligheder

- 00 = frakoblet
- 01 = tilkoblet - lav
- 02 = tilkoblet - høj

## P14 Pinkode

Pinkoden beskytter din vaske-tørremaskine mod utilsigtet brug.

Når Pinkode er aktiveret, skal der indtastes en pinkode, når man har tændt vaske-tørremaskinen. Først da kan vaske-tørremaskinen anvendes.

### Valgmuligheder

- 00 = frakoblet
- 01 = tilkoblet

Når valgmuligheden -01 er valgt, kan vaske-tørremaskinen fremover kun anvendes ved indtastning af en pinkode.

### Anvendelse af vaske-tørremaskinen med pinkode

Pinkoden er **125** og kan ikke ændres.

- Tænd vaske-tørremaskinen.

I tidsdisplayet vises 0 \_\_, og sensortasterne > og < lyser.

- Tryk på sensortast >.

I tidsdisplayet vises ! \_\_.

- Bekræft tallet med sensortasten *Start/Efterfyld tøj/tekstiler*.

Det første tal gemmes.

- Indtast også det andet og tredje tal med sensortasterne > og <, og bekræft tallene med sensortasten *Start/Efterfyld tøj/tekstiler*.

Låsen er deaktiveret.

## P22 Betjeningspanel i energispare-mode

For at spare energi slukkes tidsdisplayet og sensortasterne efter 10 min, og kun sensortasten *Start/Efterfyld tøj/tekstiler* blinker.

### Valgmuligheder

-00 = Frakoblet

Tidsdisplayet og sensortasterne slukkes ikke, når vaske-tørremaskinen er tændt.

-01 = Tilkoblet

10 min. efter programstart slukker tidsdisplayet og sensortasterne.

Men: Når tiden til udskudt start er udløbet, ved programslut og ved afslutning af antitrølfasen tilkobles tidsdisplayet og sensortasterne i 10 min.

## P24 Memory

Vaske-tørremaskinen gemmer de senest valgte indstillinger for et program (temperatur, centrifugeringshastighed) efter programstart.

Når et nyt program vælges, viser vaske-tørremaskinen de gemte indstillinger.

### Valgmuligheder

-00 = frakoblet

-01 = tilkoblet

## P28 Skånevask

Hvis skånevask er aktiveret, reduceres tromlebevægelsen. Hermed kan let snavset tøj vaskes skånsomt.

Skånevask kan aktiveres i vasken i programmerne *Bomuld* og *Strygelet*.

### Valgmuligheder

-00 = frakoblet

-01 = tilkoblet

# Programmeringsfunktioner

---

## P29 Temperatursænkning

På højtbeliggende steder har vand et lavere kogepunkt. Miele anbefaler, at man ved højdebiligheder på 2.000 m tilkobler temperatursænkning for at undgå, at vandet koger.

### Valgmuligheder

-00 = frakoblet

-01 = tilkoblet

## P32 Maks. vandstand i skyl

I programmerne *Bomuld* og *Strygelet* kan vandstanden ved skyl altid indstilles på maks. værdi.

Denne funktion er vigtig for allergikere for at opnå et godt skyllerresultat. Vandforbruget øges.

### Valgmuligheder

-00 = frakoblet

-01 = tilkoblet

## P33 Afkøling af vaskevand

I slutningen af klarvasken løber der ekstra vand ind i tromlen, som afkøler vaskevandet.

Temperatursænkningen sker i programmet *Bomuld* ved et temperaturvalg på 70 °C og derover.

Afkøling af vaskevand bør aktiveres:

- Når afløbsslangen hænges over kanten på en vask for at undgå risiko for forbrænding.
- På opstillingssteder, hvor afløbsrørene ikke svarer til DIN 1986.

### Valgmuligheder

-00 = frakoblet

-01 = tilkoblet

## P49 Lavt vandtryk

Ved et vandtryk under 100 kPa (1 bar) afbryder vasketørremaskinen programmet. Hvis vandtrykket på opstillingsstedet ikke kan forhøjes, forhindrer den aktiverede indstilling programaflydelsen.

### Valgmuligheder

-00 = frakoblet

-01 = tilkoblet

## P62 Lysstyrke i sensortaster

Lysstyrken i de dæmpede sensortaster på betjeningspanelet har 7 forskellige indstillingstrin.

Lysstyrken indstilles straks efter valg af et trin.

### Valgmuligheder

-01 = mørkeste trin



-07 = lyseste trin

## P70 Tørretrin Bomuld

Det er muligt at tilpasse tørretrinnene til programmet *Bomuld* efter behov.

### Valgmuligheder

-01 = Mere fugtigt



-07 = Mere tørt

## P71 Tørretrin Strygelet

Det er muligt at tilpasse tørretrinnene til programmet *Strygelet* efter behov.

### Valgmuligheder

-01 = Mere fugtigt



-07 = Mere tørt

## P72 Forlænget afkølingstid

Afkølingsfasen før programslut kan forlænges. Herved bliver tekstilerne mere afkølet. Forlængelsen udføres kun, når der er valgt et tørretrin. Ved tidstørring er afkølingsforlængelsen ikke aktiv.

### Valgmuligheder

-00 = Minutter



-18 = Minutter

# Programmeringsfunktioner

## P77 Beskyttelse mod sammenpresset tøjring

For at reducere sandsynligheden for dannelse af en sammenpresset tøjring kan omdrejningstallet ved slutcentrifugering reduceres.

Indstillingen *Beskyttelse mod sammenpresset tøjring* virker kun ved gennemgående vask og tørring.

### Valgmuligheder

- 00 = frakoblet
- 01 = 1.200 o/m
- 02 = 1.100 o/m
- 03 = 1.000 o/m
- 04 = 900 o/m

## P90 Driftstimer

Man kan aflæse, hvor mange timer vasketørremaskinen i alt har vasket og tørret.

Den samlede driftstid vises med enkelte tal efter hinanden i tidsdisplayet. Vaske-tørremaskinen har fx vasket og tørret i 1234 timer. I tidsdisplayet vises først et *H*, herefter et *1*, så et *2*, herefter et *3* og så et *4*. Herefter vises *H* igen.

## P97 Fjernstyring

Status for vaske-tørremaskinen kan aflæses overalt med Miele App, og vaske-tørremaskinen kan fjernstartes og fjernbetjenes via programmet *MobileStart*.

Programmeringsfunktionen *P97* kan deaktiveres, hvis vaske-tørremaskinen ikke skal betjenes med din mobile enhed.

Et program kan også afbrydes via appen, hvis programmeringsfunktionen *P97* ikke er aktiveret.

Indstil et tidsrum for, hvornår vaske-tørremaskinen skal startes, med tasten , og start forvalget (se afsnittet Forvalg/SmartStart). Vaske-tørremaskinen kan startes inden for det angivne tidsrum ved at sende et signal fra appen. Hvis der ikke sendes et startsignal inden senest mulige starttidspunkt, starter vaske-tørremaskinen automatisk.

### Valgmuligheder

- 00 = frakoblet
- 01 = tilkoblet

## P98 SmartGrid

Det er muligt at lade sin vaske-tørremaskine styre automatisk eksternt i et tidsrum.

Hvis SmartGrid er aktiveret, har sensortasten  $\diamond$  ikke længere funktionen *Forvalg*, men den nye funktion *SmartStart*.

Indstil et tidsrum for SmartStart med sensortasten  $\diamond$ . Vaske-tørremaskinen startes da inden for det angivne tidsrum af et signal, der sendes udefra. Hvis der ikke sendes et startsignal udefra inden senest mulige starttidspunkt, starter vaske-tørremaskinen automatisk (se afsnittet *Forvalg/SmartStart*).

### Valgmuligheder

- 00 = frakoblet
- 01 = tilkoblet

## P99 RemoteUpdate

Via RemoteUpdate (fjernopdatering) kan vaske-tørremaskinens software opdateres. Hvis der findes en opdatering til vaske-tørremaskinen, downloades denne automatisk af vaske-tørremaskinen. Opdateringen installeres ikke automatisk, men skal startes manuelt.

Hvis en opdatering ikke installeres, kan vaske-tørremaskinen anvendes som normalt. Miele anbefaler dog, at opdateringer installeres.

## Forløb RemoteUpdate (fjernopdatering)

Informationer om indhold og omfang af en opdatering vises i Miele-appen.

Hvis der findes en opdatering, vises meldingen *UP* i tidsdisplayet.

En opdatering kan installeres med det samme eller udskydes til senere. Opfordringen vises da, når vaske-tørremaskinen tændes igen.

Opdateringen kan vare nogle minutter.

Vær opmærksom på følgende ved RemoteUpdate:

- Så længe der ikke vises nogen melding, er ingen opdatering tilgængelig.
- En installeret opdatering kan ikke fortrydes.
- Sluk ikke vaske-tørremaskinen under opdateringen. Ellers afbrydes opdateringen og bliver ikke installeret.
- Visse opdateringer kan kun gennemføres af Miele Service.

# Programmeringsfunktioner

---

## Aktivering/Deaktivering

*RemoteUpdate* (Fjernopdatering) er som standard aktiveret. En ny opdatering downloades automatisk og skal startes manuelt. Deaktiver funktionen *RemoteUpdate* (fjernopdatering), hvis opdateringen ikke skal downloades automatisk.

### Valgmuligheder

-00 = frakoblet

-01 = tilkoblet

## Opdatering startes

Når vaske-tørremaskinen er blevet tændt, står der *UP* i tidsdisplayet.

- Tryk på sensortast *Start/Efterfyld tøj/tekstiler*.

*UP* blinker i tidsdisplayet. Opdateringen startes.

Forløbet af opdateringen vises i tidsdisplayet med bjælker:

I = 0 %

||||| = 100 %

## Opdateringen udskydes

Når vaske-tørremaskinen er blevet tændt, står der *UP* i tidsdisplayet.

- Tryk på sensortast .

I tidsdisplayet vises programforløbstiden for det valgte program.

Næste gang produktet tændes, opfordres der til at starte opdateringen.

## P00 Standardindstilling

Alle programmeringsfunktioner (undtagen *P90* driftstimer) stilles tilbage til standardindstilling.

### Valgmuligheder

-00 = Tilbage (uden nulstilling)

-01 = Programmeringsfunktioner stilles tilbage til standardindstilling.



## Wi-fi frakobles

- Stil programvælgeren på programmet *MobileStart*.

I tidsdisplayet står: *On*.

- Tryk på sensortasten , og hold fingeren på sensortasten, indtil nedtællingen i tidsdisplayet er udløbet.

I tidsdisplayet står: *---*.

- Wi-fi-forbindelsen afbrydes.
- Forbindelsen til det trådløse netværk nulstilles.

Nulstil netværkskonfigurationen, hvis vaske-tørremaskinen skal bortskaffes, sælges, eller hvis en brugt vaske-tørremaskine tages i brug. Kun på denne måde sikres det, at alle personlige data er fjernet, og den tidligere ejer ikke længere har adgang til vaske-tørremaskinen.

Hvis Miele@home skal anvendes igen, skal der oprettes forbindelse på ny.

## Ophavsrettigheder og licenser til kommunikationsmodul

Til betjening og styring af kommunikationsmodul anvender Miele egen eller tredjeparts software, der ikke falder under en såkaldt open source-licensbetingelse. Softwaren/softwarekomponenterne er ophavsretsligt beskyttet. Miele's og tredjeparts ophavsrettigheder skal respekteres.

Desuden indeholder kommunikationsmodul softwarekomponenter, som distribueres under open source-licensbetingelser. De indeholdte open source-komponenter og tilhørende ophavsretlige påtegninger, eksemplarer af de aktuelt gældende licensbetingelser samt eventuel øvrig information kan tilgås lokalt via IP gennem en webbrowser (<https://<ip adresse>/Licenses>). De heri indeholdte regler for erstatningsansvar og garanti for open source-licensbetingelser gælder udelukkende i forhold til respektive rettighedsindehaver.

# Vaske- og plejemiddel

---

Til denne vaskemaskine fås vaskemidler, tekstilplejemidler, tilsætningsmidler og maskinplejemidler. Alle produkter er afstemt efter Miele's vaskemaskiner.

Disse og mange andre produkter kan bestilles i Miele's webshop, ved henvendelse til Miele Kundecenter (kontaktinformation findes på omslaget) eller hos Miele-forhandlere.

## Vaskemiddel

### UltraWhite (pulver)

- de bedste resultater ved 20/30/40/60/95 °C
- strålende hvidt takket være en effektiv formel med aktiv ilt
- fremragende pletfjerning selv ved lave temperaturer

### UltraColor (flydende vaskemiddel)

- bedste vaskeresultater ved 20/30/40/60 °C
- med farvebeskyttelsesformel
- fremragende pletfjerning selv ved lave temperaturer

### UltraColor Sensitive (flydende vaskemiddel)

- til kulørte tekstiler - særlig hudvenlig.
- uden duft- og farvestoffer
- miljømærket med Svanemærket

### WoolCare vaskemiddel til finvask (flydende vaskemiddel)

- til uld, silke og finvask
- specielt plejekompleks af hvedeprotein og farvebeskyttelsesformel
- bedste vaskeresultater ved 20/30/40/60 °C

## Specialvaskemidler

Disse specialvaskemidler fås som Caps (kapsler) til bekvem dosering enkeltvis.

### Caps Sport

- til syntetiske tekstiler
- neutraliserer lugte ved hjælp af integreret luftabsorbering
- forhindrer statisk elektricitet i tekstilerne
- bevarer syntetiske tekstilers form og åndbarhed

### Caps DownCare

- til duntekstiler
- bevarer dunenes elasticitet og åndbarhed
- effektiv vask og skånsom pleje ved hjælp af lanolin
- dunene klumper sig ikke sammen, men forbliver lette og luftige

### Caps WoolCare

- vaskemiddel til uld og finvaske
- specielt plejekompleks bestående af hvedeprotein
- teknologi til beskyttelse af fibre modvirker sammenfiltring
- formel til beskyttelse af farve sikrer skånsom vask af tekstilerne

### Caps CottonRepair

- specialvaskemiddel til bomuldstekstiler.
- fornyer tekstiler mærkbart efter bare en vask

- speciel Miele-formel med Novozymes-teknologi
- fjerner pilling og fornyer farvens intensitet og kraft
- anvendes maksimalt 1-2 gange om året pr. tekstil.

# Vaske- og plejemiddel

---

## Tekstilplejemidler

Tekstilplejemidlerne fås som Cap (kapsel) til bekvem dosering enkeltvis.

### Cap skyllemiddel

- skyllemiddel, der giver vasketøjet en frisk duft
- ægte, dybdegående renhed og frisk duft
- giver blødt og dejligt vasketøj
- forhindrer statisk elektricitet i tekstilerne

## Tilsætningsmiddel

Tilsætningsmidlet fås som Cap (kapsel) til bekvem dosering enkeltvis.

### Cap Booster

- pletfjerner til effektiv fjernelse af pletter
- enzymteknologi mod hårdnakkede pletter
- egnet til hvide og kulørte tekstiler
- til fremragende vaskeresultater selv ved lave temperaturer

## Maskinpleje

### Afkalkningsmiddel

- fjerner kraftige kalkaflejringer
- mild og skånsom ved hjælp af naturlig citronsyre
- skåner ribber, tromle og andre komponenter

### IntenseClean

- til hygiejnisk renhed i vaskemaskinen
- fjerner fedt, bakterier og lugte herfra
- effektiv grundrengøring

### Afkalkningsmiddel-tabs

- reduceret vaskemiddeldosering ved hårdt vand
- færre vaskemiddelrester i tekstilerne
- mindre kemi i spildevandet pga. reduceret vaskemiddeldosering





Miele A/S  
Erhvervsvej 2  
2600 Glostrup  
[www.miele.dk](http://www.miele.dk)

Kontakt: [miele.dk/service](http://miele.dk/service)

Miele & Cie. KG  
Carl-Miele-Straße 29  
33332 Gütersloh  
Tyskland

WTD 163

da-DK

M.-Nr. 12 247 870 / 01