

Käyttö- ja asennusohje Jääkaappi



Lue **ehdottomasti** tämä käyttö- ja asennusohje ennen kylmälaitteiden paikalleen sijoittamista, asennusta ja käyttöönottoa. Näin vältät mahdolliset vahingot ja laitteiden rikkoutumisen.

Sisältö

Tärkeitä turvallisuusohjeita	5
Ympäristönsuojelu ja vastuullisuus	13
Pidä huolta ympäristöstäsi	13
Näin säästät energiaa:	14
Tutustuminen laitteeseen	16
Laitteen osat	16
K 4002	16
K 4003	17
Näyttö	18
Kylmälaitteen käyttö näytön avulla	19
Käyttöperiaate	20
Symboli  – lyhyt kosketus	20
Symboli  – 3 sekunnin kosketus	20
Symboli  – 7 sekunnin kosketus	20
Päävalikko	20
Alavalikko	20
Näytön lepotila	20
Merkkivalot	20
Turvallisuus	21
Turvalukitus	21
Ovihälytin	21
Laitteen toiminnot	22
Miele@home @	22
Pikajäähdytys ❄	22
Sapattitila	23
Tehdasasetukset	24
Esittelytila	24
Sisätilan muuttaminen	24
Ovihyllyjen/pullohyllyn siirtäminen	24
Munalokerikkojen kiinnitys	24
Pullonpidikkeen siirtäminen tai irrottaminen	24
Hyllytasojen siirtäminen	25
Kaksiosaisen hyllytason puolittaminen	25
Kaksiosaisen hyllytason siirtäminen	26
Käyttöönotto	27
Ennen ensimmäistä käyttökertaa	27
Kytkeminen päälle ja pois päältä	27
Kylmälaitteen kytkeminen päälle	27
Kylmälaitteen kytkeminen pois päältä	27
Kun et aio käyttää laitetta pitkään aikaan	28

Käyttö	29
Lämpötilan säätö	29
Pikajäähdytyksen ❄️ kytkeminen päälle	29
Pikajäähdytyksen ❄️ kytkeminen pois päältä.....	29
Elintarvikkeiden säilytys jääkaapissa	30
Eriaiset lämpötila-alueet	30
Näitä tuotteita ei kannata säilyttää jääkaapissa	31
Elintarvikkeiden oikea säilytys.....	31
Säilytys DailyFresh-laatikossa	32
DailyFresh-laatikko	32
Elintarvikkeiden pakastus ja säilytys.....	34
Mitä tapahtuu tuoreiden elintarvikkeiden pakastuksessa?	34
Pakastinlokeroon käyttö.....	34
Valmiiden pakasteiden säilyttäminen	34
Kun pakastat elintarvikkeet itse	34
Juomien nopea jäähdytys	35
Jääpalojen valmistus	35
Hyvä tietää	36
Oikea lämpötila	36
Pakasteiden säilyvyysaika	36
Huomioi seuraava, kun ostat elintarvikkeita	36
Asetusten muuttaminen	37
Turvalukituksen kytkeminen päälle	37
Turvalukituksen kytkeminen pois päältä.....	37
Sapattitilan kytkeminen päälle	37
Sapattitilan kytkeminen pois päältä.....	37
Asetusten palauttaminen tehdastoimitustilaan.....	38
WLAN-yhteyden muodostaminen.....	38
WLAN-yhteyden katkaiseminen	38
Esittelytilan kytkeminen päälle	38
Esittelytilan kytkeminen pois päältä	39
Huoltotilasta poistuminen.....	39
Puhdistus ja hoito	40
Tietoa puhdistusaineista	40
Kylmälaitteen esivalmistelu puhdistusta varten	41
Sisätilan puhdistus.....	41
Varusteiden puhdistus käsin vai astianpesukoneessa	41
Varusteiden irrotus ja purkaminen osiin puhdistusta varten.....	42
Etupinnan ja sivuseinien puhdistus	43
Ovitiivisteiden puhdistus.....	43
Tulo- ja poistoilma-aukkojen puhdistus.....	43
Takaseinä - kompressorin ja metalliritilän puhdistus.....	43

Sisältö

Sulatus	44
Vianetsintä ja ongelmien ratkaisu	46
Sytä laitteesta kuuluviin ääniin	50
Huolto	52
Yhteydenotto häiriötilanteissa	52
EPREL-tuotetietokanta	52
Takuu	52
Erikseen ostettavat lisävarusteet	53
Asennus	54
Sijoituspaikka	54
Huoneenlämpötilaluokka	55
Ilmankiertovaatimukset	55
Kylmälaitteiden sijoittaminen rinnakkain.....	56
Oven avautumissuunnan vaihtaminen	56
Seinävälikappaleiden asentaminen.....	58
Kylmälaitteen sijoittaminen paikalleen	58
Kylmälaitteen suoristaminen.....	58
Kylmälaitteen sijoittaminen keittiökäluusterivistöön.....	59
Laitteen sijoitus työtason alle	61
Laitteen mitat.....	62
Sijoitusmitat / Näkymä ylhäältä	62
Liitännät.....	63
Sähköliitäntä.....	64
Vaatumustenmukaisuusvakuutus.....	65
Tekijänoikeudet ja lisenssit	66

Tärkeitä turvallisuusohjeita

Tämä kylmälaite täyttää vaaditut turvallisuusmääräykset. Sen asianton käyttö voi kuitenkin aiheuttaa henkilö- tai esinevahinkoja.

Lue laitteen mukana toimitettu käyttö- ja asennusohje tarkoin ennen kuin alat käyttää kylmälaitetta. Se sisältää laitteiden asennukseen, turvallisuuteen, käyttöön ja huoltoon liittyviä tärkeitä ohjeita. Perehtymällä käyttöohjeeseen vältät mahdolliset vahingot ja kylmälaitteen rikkoutumisen.

Standardin IEC 60335-1 vaatimusten mukaisesti Miele kehottaa sinua lukemaan kaikki kylmälaitteen asennusta koskevat tiedot sekä kappaleen Tärkeitä turvallisuusohjeita ja noudattamaan niitä.

Miele ei vastaa vahingoista, jotka aiheutuvat näiden ohjeiden noudattamatta jättämisestä.

Säilytä tämä käyttöohje! Jos luovutat laitteen toiselle käyttäjälle, muista antaa käyttöohje sen mukana.

Määräystenmukainen käyttö

- ▶ Tämä kylmälaite on tarkoitettu käytettäväksi kotitalouksissa ja kotitalouksien kaltaisissa ympäristöissä, kuten
 - myymälöissä, toimistoissa ja muissa työtiloissa
 - maataloilla
 - hotelleissa, motelleissa, aamiaismajoituspaikoissa yms. asuintiloissa, joissa se tarjotaan yksittäisten asiakkaiden käyttöön.Tätä kylmälaitetta ei ole tarkoitettu käytettäväksi ulkotiloissa.
 - ▶ Käytä kylmälaitetta vain kotitalouksien kaltaisissa ympäristöissä ja vain elintarvikkeiden jäähdyttämiseen ja säilyttämiseen sekä, mallin mukaan, myös pakasteiden säilyttämiseen, tuoreiden elintarvikkeiden pakastamiseen ja jääpalojen valmistamiseen. Pakastinlokeroton kylmälaite ei sovellu elintarvikkeiden pakastamiseen.
- Kaikenlainen muu käyttö on kielletty.

Tärkeitä turvallisuusohjeita

► Tämä kylmälaite ei sovellu lääkkeiden, veriplasman, laboratorio-näytteiden tai vastaavien, lääkintälaitedirektiivin alaisten aineiden ja tuotteiden säilytykseen tai jäädytykseen. Kylmälaitteen vääränlainen käyttö voi vahingoittaa säilytettäviä tuotteita tai johtaa niiden pilaantumiseen. Kylmälaitetta ei myöskään saa käyttää tilassa, jossa säilytetään herkästi räjähtäviä aineita.

Miele ei vastaa vahingoista, jotka johtuvat laitteen asiattomasta tai käyttöohjeiden vastaisesta käytöstä.

► Lapset tai aikuiset henkilöt, jotka eivät pysty käyttämään laitetta turvallisesti fyysisten, aistillisten tai henkisten kykyjensä puutteellisuuden vuoksi tai jotka ovat kokemattomia ja tietämättömiä sen toiminnasta, eivät saa käyttää tätä kylmälaitetta ilman vastuullisen henkilön valvontaa tai opastusta.

Tällaiset henkilöt saavat käyttää kylmälaitetta ilman valvontaa vain, kun heille on opetettu, miten sitä käytetään turvallisesti ja kun he ymmärtävät, mitä vaaratilanteita sen käyttöön saattaa liittyä.

Jos kotonasi on lapsia

► Pidä alle 8-vuotiaat lapset loitolla kylmälaitteesta, jollet valvo heidän toimiaan koko ajan.

► Yli 8-vuotiaat saavat käyttää kylmälaitetta ainoastaan, jos heille on kerrottu miten laitetta käytetään turvallisesti. Lasten on ymmärrettävää, millaisia vaaratilanteita laitteen väärä käyttö voi aiheuttaa.

► Lapset eivät saa puhdistaa kylmälaitetta ilman valvontaa.

► Valvo kylmälaitteen läheisyydessä oleskelevien lasten toimintaa. Älä koskaan anna lasten leikkiä kylmälaitteella.

► Tukehtumisen vaara! Jos lapset saavat leikkiä pakkausmateriaaleilla, he saattavat vetää esim. pakkausmuoveja pänsä yli ja tukehtua niihin. Pidä siksi pakkausmateriaalit pois lasten ulottuvilta.

Tekninen turvallisuus

► Kylmäainekierron tiiviys on testattu. Kylmälaite täyttää vaaditut turvallisuusmääräykset sekä asianomaiset EU-direktiivit.



Jos kylmäainepiiri vaurioituu, kylmäainetta ja öljyä voi päästä vuotamaan ja ne voivat syttyä palamaan.

► Varoitus: Tulipalovaara/helposti syttyvä. Tämä varoitusmerkki sijaitsee kompressorissa merkiksi siitä, että se sisältää helposti syttyvää materiaalia. Älä poista tätä tarraa.

Laitteen kylmäaine (tiedot arvokilvessä) on ympäristöystävällistä, mutta syttyvää.

Tämän ympäristöystävällisen kylmäaineen vuoksi laitteen käyntiäänä on toisinaan tavallista kovempi. Kompressorin käyntiäänäen lisäksi koko kylmäaineen kiertojärjestelmästä voi kuulua nestevirtauksen ääniä. Näitä ääniä ei valitettavasti voi välttää, mutta ne eivät kuitenkaan vaikuta kylmälaitteen suorituskykyyn.

Varo, ettei kylmälaitteen kylmäainekierto vahingoitu laitteen kuljetuksen tai kalusteisiin sijoittamisen/asennuksen aikana. Jäähdytysputkistosta ulospursuava kylmäaine saattaa vahingoittaa silmiä ja vuotamaan päässyt kylmäaine saattaa syttyä palamaan.

Jos kylmäainetta pääsee ulos:

- Vältä avotulta ja sytytyslähteitä.
- Irrota kylmälaite sähköverkosta.
- Tuuleta muutaman minuutin ajan tilaa, jossa kylmälaite sijaitsee.
- Ota yhteys huoltoon.

► Mitä enemmän laitteessa on kylmäainetta, sitä suurempaan tilaan laite on sijoitettava. Jos kylmäainetta pääsee vuotamaan ilmaan, liian pienissä tiloissa voi syntyä syttyvä kaasu-ilma-seos. Kutakin 8 grammaa kylmäainetta kohti on oltava vähintään 1 m³ huonetilaa. Kylmälaitteesi kylmäaineen määrä on mainittu laitteen sisäpuolella olevassa arvokilvessä.

► Varmista että sähköverkon liitännätiedot (sulake, jännite ja taajuus) vastaavat kylmälaitteen arvokilvessä ilmoitettuja tietoja, ennen kuin liität pistotulpan pistorasiaan. Näiden tietojen on ehdottomasti vastattava toisiaan, muuten kylmälaite saattaa vahingoittua. Ota epäselvissä tapauksissa yhteyttä sähköasentajaan.

► Kylmälaitteen sähköturvallisuus on taattu ainoastaan silloin, kun se on liitetty asianmukaisesti asennettuun, maadoitettuun sukopistorasiaan. Asennuksen maadoituksen toimivuus on ehdottomasti testattava. Myös sijoituspaikan sähköjärjestelmä on epäselvissä tapauksissa testattava.

Tärkeitä turvallisuusohjeita

► Ajoittainen tai jatkuva käyttö itsenäisten tai verkon kanssa synkronoimattomien energijärjestelmien (kuten erillisten verkkojen, vara-voimajärjestelmien) kanssa on mahdollista. Edellytyksenä on, että käytettävä energijärjestelmä on standardin EN 50160 tai muun vastaavan standardin mukainen.

Asennus täytyy myös saarekekäytössä ja ei synkronoidussa käytössä varustaa suojalaitteilla, joita edellytetään tavanomaisen sähköasennuksen ja tämän Miele-tuotteen käytön yhteydessä, ja niiden asianmukainen toiminta on varmistettava, tai vaihtoehtoisesti asennus on varustettava muunlaisilla vastaavan suojaustason takaavilla suojalaitteilla. Tämä voidaan tehdä esimerkiksi VDE-AR-E 2510-2:n nykyisissä soveltamissäännöissä kuvatulla tavalla.

► Jos laitteen mukana toimitettu verkkoliitäntäjohto vahingoittuu, vain Mielen valtuuttama huoltoliike saa vaihtaa sen uuteen Mielen liitäntäjohtoon. Rikkinäiset osat saa vaihtaa vain Original Miele -varaosiin. Turvallisuuden vuoksi verkkoliitäntäjohdon saa vaihtaa vain valtuutettu sähköasentaja tai Miele-huoltoliike.

► Älä liitä kylmälaitetta sähköverkkoon jatkojohdon tai haaroituspistorasian avulla, jottei laitteen sähköturvallisuus vaarannu (ylikuumenemisvaara).

► Jos kylmälaitteen jännitteisiin osiin tai verkkoliitäntäjohtoon pääsee kosteutta, seurauksena voi olla oikosulku. Älä siksi sijoita kylmälaitetta tiloihin, missä se on alttiina kosteudelle tai roiskevedelle (esim. autotalli, pesutilat).

► Tätä kylmälaitetta ei saa käyttää muualla kuin kiinteästi paikallaan pysyvissä sijoituspaikoissa (esim. asennus laivoihin on kielletty).

► Vahingoittunut kylmälaitte voi vaarantaa turvallisuutesi. Tarkista kylmälaitte näkyvien vaurioiden varalta. Älä koskaan ota käyttöön vahingoittunutta kylmälaitetta.

► Tätä kylmälaitetta ei ole tarkoitettu sijoitettavaksi kalusteisiin.

► Kylmälaitte täytyy irrottaa sähköverkosta aina asennus-, huolto- ja korjaustöiden ajaksi. Kylmälaitte on kytketty pois sähköverkosta vasta, kun:

- laitteen automaattisulake on kytketty pois päältä,
- laitteen keraaminen sulake on kierretty irti sulaketaulusta tai
- laitteen pistotulppa on irrotettu pistorasiasta. Kun irrotat laitteen sähköverkosta, älä vedä liitäntäjohdosta, vaan tartu aina pistotulppaan.

- ▶ Laitteen asennus-, huolto- ja korjaustyöt on jätettävä Mielen valtuuttaman huoltoliikkeen tehtäviksi. Asiattomat korjaukset saattavat aiheuttaa vaaratilanteita käyttäjälle. Miele ei vastaa asiattomista korjauksista aiheutuneista vahingoista.
- ▶ Takuuaikana tehtävät korjaukset on jätettävä ainoastaan Mielen valtuuttaman huoltoliikkeen tehtäviksi, muuten takuu ei ole enää voimassa.
- ▶ Rikkinäiset koneen osat saa vaihtaa vain alkuperäisiin Miele-varaosiin. Vain näin laitteen turvallinen toiminta on taattu.
- ▶ Tämä kylmälaite on varustettu erityisvaatimukset (esim. lämmön-, kosteuden-, kemikaalien-, kulutuksen- ja tärinänkestävyys) täyttävällä erikoisvalonlähteellä. Tätä valonlähdettä saa käyttää vain tähän nimenomaiseen tarkoitukseen. Tämä valonlähde ei sovellu huonetilan valaisuun. Valonlähteen saa vaihtaa ainoastaan Mielen valtuuttama huoltoliike. Tässä kylmälaiteessa on useampia, vähintään energiatehokkuusluokkaan G kuuluvia valonlähteitä.

Asianmukainen asennus

- ▶ Käytä kylmälaitetta kuljettaessasi ja paikalleen sijoittaessasi aina suojakäsineitä.
- ▶ Laitteen asentamiseen tarvitaan kaksi henkilöä.

Asianmukainen käyttö

- ▶ Kylmälaitteen ympäristön lämpötila ei saa laskea alle laitteen huoneenlämpötilaluokassa ilmoitetun ala-arvon eikä nousta yli annetun yläarvon. Huoneenlämpötilaluokka on ilmoitettu laitteen arvokilvessä, joka sijaitsee kylmälaitteen sisällä. Liian matala ympäristön lämpötila pidentää kompressorin seisontajaksoja, jolloin kylmälaite ei pysy riittävän kylmänä.
- ▶ Laitteen ilmanotto- ja ilmanpoistoaukkoja ei saa peittää eikä tukkia. Muussa tapauksessa laitteen moitteeton ilmankierto ei ole enää taattu. Puutteellinen ilmankierto lisää sähkönkulutusta ja voi vahingoittaa laitetta.
- ▶ Kylmälaitteen kansilevyssä on muovireunus. Huolehdi siitä, ettei reunus joudu kosketuksiin öljyjen tai rasvojen kanssa. Ne voivat aiheuttaa muoviin jännityshalkeamia, jolloin se murtuu tai repeää.

Tärkeitä turvallisuusohjeita

► Jos säilytät kylmälaitteessa rasvaa tai öljyä sisältäviä tuotteita, varo, ettei tuotteista mahdollisesti valuva rasva tai öljy joudu kosketuksiin laitteen muovisten osien kanssa. Rasva saattaa haurastuttaa muovia, jolloin se voi haljeta tai rikkoutua.

► Palo- ja räjähdysvaara. Älä säilytä räjähtäviä aineita tai räjähtäviä ponnekaasuja käyttäviä suihkepulloja kylmälaitteessa. Laitteen sähköisten osien aiheuttamat kipinät voivat sytyttää helposti syttyviä kaasuseoksia.

► Räjähdyksivaara. Älä käytä sähkölaitteita (esim. jäätelökonetta) kylmälaitteen sisällä. Se voi aiheuttaa kipinöintiä.

► Loukkaantumisen ja vahingoittumisen vaara. Älä säilytä pakastinlokerossa hiilihappopitoisia juomia tai muita jäätyviä nesteitä sisältäviä tölkkejä tai pulloja. Tölkit tai pullot voivat haljeta jäätyessään.

► Loukkaantumisen ja vahingoittumisen vaara. Jos pikajäähdytät juomapulloja pakastinlokerossa, muista ottaa ne pois viimeistään tunnin kuluttua. Pullot voivat haljeta, jos ne ehtivät jäätyä.

► Loukkaantumista vaara. Älä koske pakasteisiin tai pakastimen sisätilan metalliosiin märin käsin. Kätesi voivat jäätyä kiinni.

► Loukkaantumista vaara. Älä koskaan laita jääpaloja tai jäätelöpuikkoa, varsinkaan mehujäätä, suuhusi heti pakastinlokerosta ottamisen jälkeen.

Ne ovat niin kylmiä, että ne voivat jäätyä kiinni huuliisi tai kieleesi.

► Älä koskaan pakasta sulaneita elintarvikkeita uudelleen. Käytä sulaneet elintarvikkeet mahdollisimman nopeasti, sillä niiden ravintoarvo heikkenee ja ne pilaantuvat nopeasti. Kypsennyksen jälkeen voit pakastaa elintarvikkeet uudelleen.

► Liian kauan säilytettyjen elintarvikkeiden nauttimisesta voit saada jopa ruokamyrkytyksen.

Säilyvyyteen vaikuttavat monet tekijät, esim. elintarvikkeiden tuoreus, laatu ja säilytyslämpötila. Lue aina tarkoin elintarvikepakkauksessa olevat säilytysohjeet ja tarkista viimeinen käyttöpäivä!

Varusteet ja varaosat

► Käytä vain Mielen alkuperäisiä varusteita ja varaosia. Jos laitteeseen asennetaan tai siinä käytetään muita osia, sen takuu-aika, takuu ja/tai tuotevastuu päättyvät.

► Miele antaa toiminnallisille varaosille jopa 15 ja vähintään 10 vuoden toimitustakuun kyseisen kylmälaitemallin valmistuksen päättymisen jälkeen.

Puhdistus ja hoito

- ▶ Älä öljyä ovitiivisteitä, koska öljy haurastuttaa tiivisteitä ajan kuluessa.
- ▶ Älä koskaan käytä höyrypuhdistimia kylmälaitteen puhdistukseen tai sulatukseen.
Höyry voi päästä laitteen jännitteisiin osiin ja aiheuttaa oikosulun.
- ▶ Varoitus. Älä käytä sulatuksen nopeuttamiseksi mitään mekaanisia apuvälineitä tai keinoja, joita valmistaja ei suosittele.
- ▶ Terävät tai teräväreunaiset esineet vahingoittavat höyrystimiiä, mikä heikentää kylmälaitteen toimintaa. Älä siksi käytä teräviä tai teräväreunaisia esineitä
 - huurre- ja jääkerrosten poistamiseen,
 - kiinnijäätynneiden jääpala-astioiden ja pakasteiden irrottamiseen.
- ▶ Älä koskaan sulata kylmälaitetta laittamalla sen sisään kynttilöitä tai sähkölaitteita. Laitteen muovi vahingoittuu.
- ▶ Älä käytä sulatukseen sulatus- tai jäänpoistoaineita. Nämä voivat muodostaa räjähtäviä kaasuja, sisältää muovia vahingoittavia liuotintai ponneaineita sekä lisäksi olla terveydelle haitallisia.

Laitteen kuljetus

- ▶ Kuljeta kylmälaitetta aina pystyasennossa ja omassa kuljetuspakauksessaan, jotta välttyisit kuljetusvaurioilta.
- ▶ Loukkaantumisen ja vahingoittumisen vaara. Kylmälaitteen kuljettamiseen tarvitaan kaksi henkilöä, koska se on erittäin painava.

Vanhan laitteen käytöstä poistaminen

- ▶ Leikkivät lapset voisivat vahingossa lukita itsensä kylmälaitteen sisään ja tukehtua.
 - Irrota laitteen ovi (ovet).
 - Ota laatikot ulos.
 - Jätä hyllyt kylmälaitteeseen, jotta lapset eivät pääse helposti sen sisään.
 - Riko tarvittaessa vanhassa kylmälaitteessasi mahdollisesti oleva oven salpalaite. Näin estät leikkiviä lapsia jäämästä vahingossa lukon taakse ja joutumasta hengenvaaraan. Näin estät leikkiviä lapsia jäämästä vahingossa lukon taakse ja joutumasta hengenvaaraan.

Tärkeitä turvallisuusohjeita

► Sähköiskuvaara!

- Leikkaa liitäntäjohdon pistotulppa irti.
- Katkaise käytöstä poistettavan laitteen liitäntäjohto.

Hävitä liitäntäjohto ja pistotulppa erillään vanhasta laitteesta.

► Älä sijoita kylmälaitetta hävittämisen aikana tai sen jälkeen bensiinin tai muiden syttyvien kaasujen tai nesteiden läheisyyteen.

► Laitteesta valuvan öljyn tai kylmäaineen aiheuttama palovaara! Laitteen sisältämät kylmäaine ja öljy ovat syttyviä. Laitteesta vuotava kylmäaine tai öljy voi riittävän korkeina pitoisuuksina syttyä joutessaan kosketuksiin äärimmäisten lämmönlähteiden kanssa. Kun poistat laitetta käytöstä, ole varovainen, jottei sen kylmäainejärjestelmään tule vaurioita, jotta vältetään hallitsemattomat kylmäaineen (ks. tarkemmat tiedot laitteen arvokilvestä) ja öljyn vuodot.

► Jäähdytysputkistosta ulospursuava kylmäaine saattaa vahingoittaa silmiä! Älä siksi vahingoita laitteen kylmäaineen kiertojärjestelmää esimerkiksi seuraavilla tavoilla:

- höyrystimen jäähdytysputkiin tulee reikiä.
- jäähdytysputki katkeaa.
- jäähdytysputken pinta hankautuu rikki.

Kompressorissa oleva varoitusmerkki (ei kaikissa malleissa)

Tämä varoitusmerkki koskee vain laitteen kierrätystä. Normaalikäytössä mitään vaaraa ei ole.



► Kompressorin sisältämä öljy on vaarallista nieltynä tai hengitettynä.

Pidä huolta ympäristöstäsi

Pakkauksen hävittäminen

Pakkaus helpottaa laitteen käsittelyä ja suojaa sitä vaurioilta kuljetuksen aikana. Pakkausmateriaalit on valmistettu luonnossa hajoavista ja useimmiten uusio- käyttöön soveltuvista materiaaleista.

Pakkausmateriaalin palauttaminen kiertoon säästää raaka-aineita. Lajittele pakkausmateriaalit asianmukaisesti keräysastioihin. Kuljetuspakkaukset voit palauttaa Miele-kauppiallesi.

Vanhan koneen käytöstä poistaminen

Sähkö- ja elektroniikkalaitteet sisältävät monenlaisia arvokkaita materiaaleja. Ne sisältävät kuitenkin myös aineita, seoksia ja osia, jotka ovat laitteiden toiminnan ja turvallisuuden kannalta välttämättömiä. Tavallisen kuiva- tai sekajätteen joukossa tai muuten asiattomasti käsiteltyinä tällaiset aineet voivat aiheuttaa haittaa terveydelle ja vahingoittaa ympäristöä. Älä siksi missään tapauksessa hävitä vanhaa laitettasi kuiva- tai sekajätteen mukana.



Huolehdi siitä, ettei kukaan pääse vaurioittamaan kylmälaitetta ennen sen viemistä asianmukaiseen keräyspisteeseen.

Tällä tavoin varmistat sen, etteivät jäähdytysputkistojen kylmäaineet tai kompressorin sisältämä öljy joudu luontoon.

Vie käytöstä poistettava laite kotikuntasi järjestämään ilmaiseen sähkö- ja elektroniikkaromun keräyspisteeseen tai kierrätyskeskukseen. Voit myös palauttaa sen kodinkoneliikkeeseen tai Mielelle. Lain mukaan olet itse vastuussa mahdollisten laitteessa olevien henkilötietojesi poistamisesta. Laki velvoittaa sinua poistamaan ehjinä laitteesta kaikki vanhat paristot ja irrotettavat käytöstä poistettavat akut ja lamput, jotka voi poistaa rakenteita rikkomatta. Toiminta ne asianmukaisesti ilmaisiin keräyspisteisiin.

Muista aina säilyttää vanha laite poissa lasten ulottuvilta, kunnes viet sen keräyspisteeseen.

Ympäristönsuojelu ja vastuullisuus

Näin säästät energiaa:

- Sijoituspaikka** Jos ympäristön lämpötila on tavallista korkeampi, kylmäkoneisto käy tavallista useammin ja energiankulutus kasvaa. Siksi:
- Sijoita kylmälaite tilaan, jossa on hyvä ilmanvaihto.
 - Älä sijoita kylmälaitetta lämmönlähteen (lämpöpatteri, liesi) viereen.
 - Älä sijoita kylmälaitetta paikkaan, jossa se on alttiina suoralle auringonpaisteelle.
 - Pidä ympäristön lämpötila ihanteellisena, noin 20 °C:ssa.
 - Pidä ilmankiertoaukot esteettöminä ja puhdista ne säännöllisesti pölystä.
 - Poista pöly kompressorista ja laitteen takaseinän metalliritilästä (lauhdutin) vähintään kerran vuodessa.

- Lämpötilan säätö** Mitä kylmemmäksi säädät lämpötilan, sitä enemmän energiaa kuluu. Suosittelemme seuraavia lämpötiloja:
- Jääkaappi 4 ... 5 °C
 - Pakastinlokero -18 °C.

- Käyttö** Kylmälaitteen energiankulutus kasvaa, kun sen sisään pääsee lämpöä tai ilma ei pääse kunnolla kiertämään sen sisällä. Siksi:
- Pidä kylmälaitteen ovea/ovia auki mahdollisimman lyhyen ajan. Kun pidät elintarvikkeet hyvässä järjestyksessä, löydät etsimäsi nopeasti.
 - Varmista, että suljet laitteen oven/ovet aina kokonaan.
 - Anna lämpimien ruokien ja juomien jäähtyä, ennen kuin laitat ne kylmälaitteeseen.
 - Säilytä elintarvikkeet pakattuina tai suljetuissa astioissa.
 - Älä täytä lokeroja liian täyteen, jotta ilma pääsee kiertämään.
 - Sijoita laatikot ja hyllytasot kuten kylmälaitteen tehdastoimistilassa.
 - Sulata pakasteet jääkaapissa.

Sulatus

Jääkerros heikentää kylmänluovutusta pakasteisiin. Siksi:

- Sulata pakastinlokero viimeistään silloin, kun sen jääkerroksen paksuus on 0,5 cm.

Tutustuminen laitteeseen

Laitteen osat

K 4002

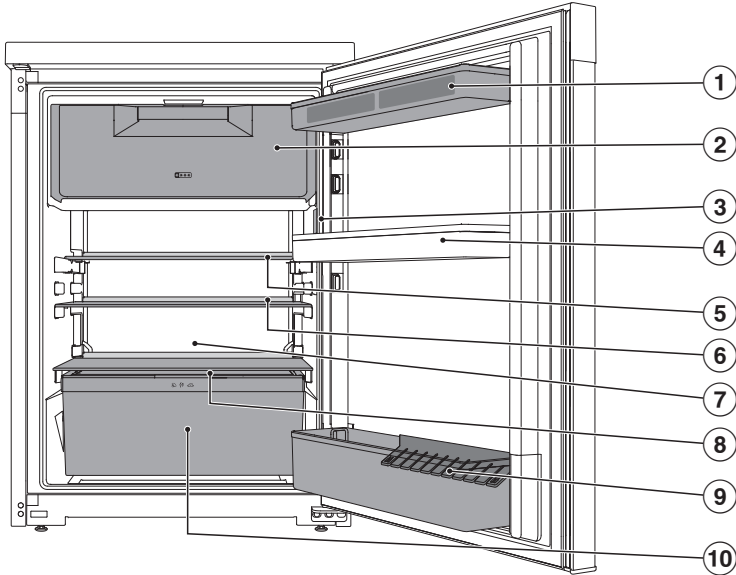

- ① Ovihylly, jossa munalokerikko
- ② Pakastinlokero
- ③ Näyttörüutu
- ④ Ovihylly
- ⑤ Kaksiosainen hyllytaso (FlexiBoard)
- ⑥ Hyllytaso
- ⑦ Sulamisveden poistokouru ja poistoaukko
- ⑧ Kansi ylemmän DailyFresh-laatikon ilmankosteuden säätämistä varten
- ⑨ Pullohylly, jossa pullonpidike
- ⑩ DailyFresh-laatikko hedelmille ja vihanneksille (kosteudeltaan säädettävä)

K 4003

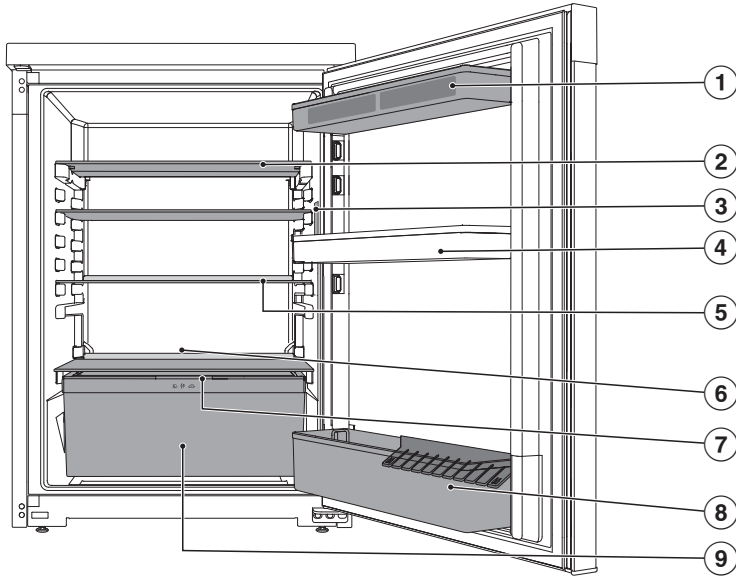

- ① Ovihylly, jossa munalokerikko
- ② Kaksiosainen hyllytaso (FlexiBoard)
- ③ Näyttöruutu
- ④ Ovihylly
- ⑤ Hyllytaso
- ⑥ Sulamisveden poistokouru ja poistoaukko
- ⑦ Kansi ylemmän DailyFresh-laatikon ilmankosteuden säätämistä varten
- ⑧ Pullohylly, jossa pullonpidike
- ⑨ DailyFresh-laatikko hedelmille ja vihanneksille (kosteudeltaan säädettävä)

Tutustuminen laitteeseen

Näyttö

Älä käsittele kosketusnäyttöä terävillä välineillä, kuten kynillä, sillä ne naarmuttavat sitä.

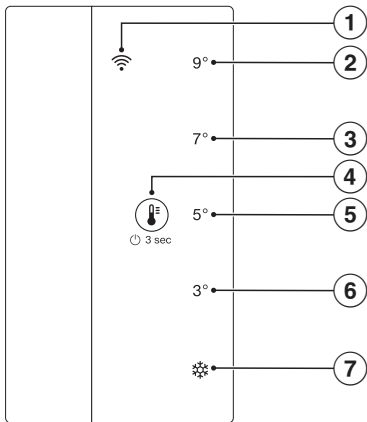

Käytä kosketusnäyttöä vain sormin hipaisemalla.

Jos sormesi ovat kylmät, kosketusnäyttö ei välttämättä reagoi kosketukseesi.



- ① WLAN-merkkivalo
- ② Merkkivalo 9 °C
- ③ Merkkivalo 7 °C
- ④ Ohjaussymboli
- ⑤ Merkkivalo 5 °C
(Alavalikko: Palauta tehdasasetukset)
- ⑥ Merkkivalo 3 °C
(Alavalikko: Sapattitila)
- ⑦ Pikajäähdytys
(Alavalikko: Lukitus)

Kylmälaitteen käyttö näytön avulla

- Kosketa symbolia  kolmen sekunnin ajan, kun haluat kytkeä kylmälaitteen virran päälle.
- Kosketa symbolia  lyhyesti useita kertoja peräkkäin, kun haluat selata päävalikon ja alavalikon toimintoja.

Valitun lämpötilan tai toiminnon merkkivalo palaa oranssina.

- Kosketa symbolia  seitsemän sekunnin ajan, kun haluat siirtyä päävalikosta alavalikkoon.



Jos et valitse mitään toimintoa viiden sekunnin kuluessa, näyttö siirtyy takaisin päävalikkoon.

Kun valitset alavalikosta jonkin toiminnon, kyseisen toiminnon merkkivalo syttyy.

- Kosketa symbolia  kolmen sekunnin ajan, kun haluat poistua alavalikosta ja siirtyä takaisin päävalikkoon.

Tutustuminen laitteeseen

Käyttöperiaate

Päiset ohjaamaan laitetta koskettamalla näytön symbolia . Tätä symbolia koskettamalla voit myös siirtyä päävalikosta alavalikkoon ja takaisin ja selata kumpaakin valikkoa. Ratkaisevaa on, kuinka pitkään symbolia  kosketetaan.

Symboli – lyhyt kosketus

Koskettamalla symbolia  lyhyesti, voit selata päävalikkoa ja alavalikkoa, kunnes löydät haluamasi lämpötilan tai toiminnon.

Symboli – 3 sekunnin kosketus

Kun kosketat symbolia  kolmen sekunnin ajan, tapahtuu jotain seuraavista sen mukaan, missä tilassa kylmälaite parhaillaan on.

Kylmälaite on pois päältä: sen virta kytkeytyy päälle. Näytössä näkyy päävalikko: kylmälaite virta kytkeytyy pois päältä. Näytössä näkyy alavalikko: näyttö siirtyy päävalikkoon. Jokin toiminto on valittuna: valinta kumoutuu.

Symboli – 7 sekunnin kosketus

Kun kosketat päävalikossa symbolia  seitsemän sekunnin ajan, alavalikko avautuu. Näytössä näkyy alavalikko ja kaikki viisi merkkivaloa palavat yhtä aikaa. Jos et valitse mitään toimintoa viiden sekunnin kuluessa, näyttö siirtyy takaisin päävalikkoon.



Päävalikko

Päävalikossa valittavana on viisi asetusta, eli lämpötilat 9 °C, 7 °C, 5 °C ja 3 °C sekä toiminto Pikajäähdytys .

Alavalikko

Alavalikossa valittavana on kolme toimintoa, eli lukitustoiminto (merkkivalo ) , Sapattitila (merkkivalo 3 °C) ja tehdasasetusten palautus (merkkivalo 5 °C).

Näytön lepotila

Näyttö siirtyy lepotilaan, kun päävalikon symbolia  ei ole kosketettu 10 sekuntiin. Näin estetään lämpötilan säätämisen vahingossa. Näyttö siirtyy pois lepotilasta, kun kosketat symbolia .

Merkkivalot

Merkkivalot kertovat laitteen senhetkisestä tilasta ja ne voivat palaa tai vilkkua. Kun jonkin lämpötilan tai toiminnon merkkivalo palaa, kyseinen lämpötila tai toiminto on valittuna. Vilkkuva merkkivalo kertoo sähkökatkosta tai lämpötilahäilytyksestä ja vilkkuminen jatkuu, kunnes valittu lämpötila on saavutettu. Jos merkkivaloja vilkkuu yhtä aikaa useita, laitteessa on toimintahäiriö. Vilkkuva symboli  kertoo, että voit muodostaa WLAN-yhteyden tai että yhteydenmuodostus on käynnissä.

Turvallisuus

Turvalukitus

Kun turvalukitus on kytketty päälle, esim. leikkivät lapset eivät voi vahingossa kytkeä kylmälaitetta pois päältä tai muuttaa sen säätöjä.

Lukitustoiminto löytyy merkkivalon  alavalikosta.

Ovihälytin

Kylmälaitteessa on ovihälytin, jotta vältetään oven auki unohtumisen aiheuttama lisääntyvä sähkönkulutus ja elintarvikkeille haitallinen lämpötilan nousu.

Jos laitteen ovi jää auki pitemmäksi ajaksi, laitteesta kuuluu hälytysääni ja sisävalo palaa sykkien.

Kun suljet laitteen oven, hälytysääni vaikenee.

Ovihälytyksen keskeyttäminen

- Kosketa lyhyesti symbolia .

Hälytysääni vaikenee.

Hälytysääni alkaa kuulua hetken kuluttua uudelleen, jos kylmälaitteen ovea ei suljeta.

Tutustuminen laitteeseen

Laitteen toiminnot

Miele@home @

Kylmälaiteessasi on sisäänrakennettu WLAN-moduuli.

Tehdasasetuksena verkotustoiminto on kytketty pois päältä.

Tästä voit muodostaa Miele@home-yhteyden 1. kerran, poistaa WLAN-yhteyden käytöstä tai ottaa sen takaisin käyttöön tai palauttaa verkkoasetukset (ks. kappale Asetusten muuttaminen).

Sen käyttöä varten tarvitset:

- WLAN-verkon
- Miele-sovelluksen
- Miele-käyttäjätilin. Voit luoda käyttäjätilin Miele-sovelluksella.

Miele App -sovellus opastaa sinua yhteyden muodostamisessa kylmälaiteesi ja kotisi WLAN-verkon välille.

Kun olet liittännyt kylmälaiteen WLAN-verkkoon, voit suorittaa sovelluksella mm. seuraavia toimintoja:

- Tarkistaa kylmälaiteen toimintatilaan liittyviä tietoja
- Muuttaa kylmälaiteen asetuksia

Kun kylmälaite on yhdistetty WLAN-verkkoon, sen energiankulutus kasvaa, myös silloin, kun se on kytkettynä pois päältä.

Varmista, että WLAN-verkon signaalin voimakkuus on riittävä kylmälaiteen sijoituspaikassa.

WLAN-yhteyden käyttövarmuus

WLAN-yhteys toimii samalla taajuusalueella monien muiden laitteiden (kuten mikroaaltouunien ja kauko-ohjattavien lelujen) kanssa. Tämä voi aiheuttaa

hetkellisiä yhteyshäiriöitä tai yhteyden katkeamisen kokonaan. Siksi emme voi taata, että järjestelmän tarjoamat toiminnot olisivat ehdottomasti jatkuvasti käytettävissä.

Miele@home:n käytettävyys

Käyttömaan Miele@home-palvelujen saatavuus vaikuttaa Miele-sovelluksen käyttöön.

Miele@home-palvelua ei ole saatavissa kaikissa maissa.

Lisätietoja palvelun käytettävyydestä löydät internetsivuiltamme www.miele.com.

Miele-sovellus

Voit ladata Miele-sovelluksen ilmaiseksi Apple App Storesta® tai Google Play Storesta™.



Pikajäähdytys ❄️

Kun Pikajäähdytys ❄️ on kytkettynä päälle, sekä **jääkaappi** että **pakastinlokerot** (ei kaikissa malleissa) jäähtyvät erittäin nopeasti kylmimpään mahdolliseen lämpötilaan (ympäristön lämpötilan mukaan). Laitteen kylmäkoneisto alkaa käydä jatkuvasti, jolloin laitteen sisälämpötila alkaa laskea. Valitse tämä toiminto, kun haluat jäähdyttää suuria määriä elintarvikkeita tai juomia nopeasti tai pakastaa tuoreita elintarvikkeita. Tuoreiden elintarvikkeiden tulisi jäätyä läpikotaisin mahdollisimman nopeasti, jolloin niiden ravintoarvo, vitamiinit, ulkonäkö ja maku säilyvät mahdollisimman hyvinä.

Kun Pikajäähdytys ❄️ on päällä, laite voi pitää tavallista kovempaa ääntä.

Kytke Pikajäähdytys ❄️ päälle **3 tuntia ennen** kuin laitat jäähdytettäviä elintarvikkeita tai juomia kylmälaitteeseen.

Pikajäähdytys ❄️ kytkeytyy automaattisesti pois päältä viimeistään 30 tunnin kuluttua. Kylmäkoneisto alkaa jälleen toimia normaalisti.

Vinkki: Säästät energiaa, kun kytket pikajäähdytyksen ❄️ pois päältä itse, kun elintarvikkeet tai juomat ovat jäähtyneet riittävästi.

Sapattitila

Kylmälaitteessa on uskonnollisia tapoja kunnioittava sapattitila.

Kun sapattitila on päällä, seuraavat toiminnot eivät ole käytössä:

- sisävalo oven ollessa auki
- kaikki merkkiäänet ja -valot
- lämpötilanosoitin
- WLAN-yhteys
- kaikki näytön toiminnot, paitsi sapattitilan pois päältä kytkeminen

Kaikki muut aiemmin päälle kytketyt toiminnot pysyvät käytössä.

Sapattitila kytkeytyy automaattisesti pois päältä noin 80 tunnin kuluttua.

Laite pysyy sähkökatkon jälkeen edelleen sapattitilassa.

Sapattitila-toiminto löytyy merkkivalon 3 °C alavalikosta.

Tutustuminen laitteeseen

Tehdasasetukset

Tästä voit palauttaa kaikki kylmälaitteen asetukset takaisin tehdastoimitustilaan. Myös WLAN-yhteys nollautuu.

Vinkki: Tehdasasetukset kannattaa palauttaa ennen kuin viet kylmälaitteesi kierrätykseen, myyt sen tai otat käyttöön käytetyn kylmälaitteen.

Tehdasasetukset-toiminto löytyy merkivalon 5 °C alavalikosta.

Esittelytila

Kun esittelytila on käytössä, laitteen toimintoja voidaan esitellä ilman, että laite kylmenee. Yksityiskäytössä tällä toiminnolla ei ole merkitystä.

Sisätilan muuttaminen

Ovihyllyjen/pullohyllyn siirtäminen

Siirrä ovihyllyjä/pullohyllyjä vain tyhjänä.

- Vedä ovihyllyä/pullohyllyä ylöspäin ja nosta se eteenpäin ulos.
- Aseta ovihylly/pullohylly takaisin haluamallesi korkeudelle.

Munalokerikkojen kiinnitys

- Kiinnitä munalokerikot ovihyllyn taka-reunaan.

Pullonpidikkeen siirtäminen tai irrottaminen

Pullonpidikkeen lamellit pitävät pullot paikallaan kun laitteen ovea avataan ja suljetaan.

Voit työntää pullonpidikkeen oikealle tai vasemmalle. Näin saat enemmän tilaa kartonkitölkeille.

Voit myös irrottaa pullonpidikkeen (esim. puhdistusta varten):

- Vedä pullonpidike ylöspäin irti.

Hyllytasojen siirtäminen

Voit siirtää hyllytasoja säilytettävän tavaran korkeuden mukaan.

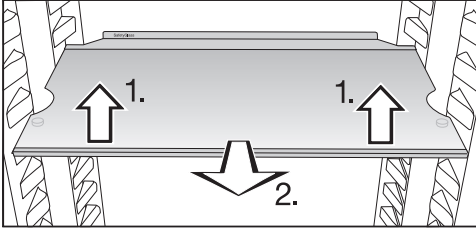

- Nosta hyllyä hieman etureunasta ja vedä sitä vähän eteenpäin.
- Nosta sitten hyllyn lovet kannattimien yli ja aseta hylly haluamallesi korkeudelle.
- Työnnä hylly paikalleen.

Hyllyissä on rajoittimet, joiden ansios-ta hyllyjä ei voi vetää vahingossa ulos.

Takimmaisen suojalistan reunuksen tulee osoittaa ylöspäin. Reunus estää elintarvikkeita koskettamasta laitteen takaseinää ja jäätymästä siihen kiinni.

Kaksiosaisen hyllytason puolittaminen

Jotta voisit säilyttää jääkaapissa korkeita tuotteita, kuten isoja pulloja tai astioita, laitteessa on kaksiosainen hylly, jonka etuosan voi työntää takaosan alle.

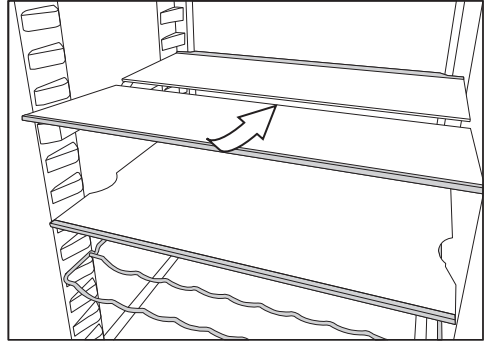

- Nosta lasilevyn etumaista puolikasta etureunasta vähän ja työnnä se varovasti takimmaisen puolikkaan alle.

Tutustuminen laitteeseen

Kaksiosaisen hyllytason siirtäminen

Myös kaksiosaista hyllytasoa voi siirtää.

- Ota hyllytason molemmat puolikkaat ulos.

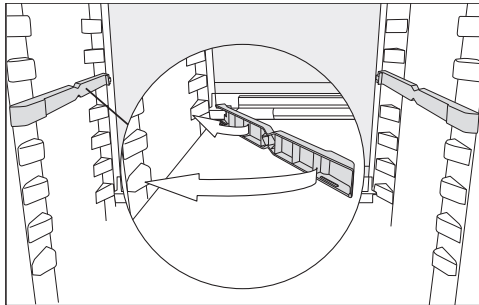

- Aseta molemmat sovittimet kannattimille haluamallasi korkeudelle.

Hyllyn puolikas, jossa on vastareunus, tulee taakse.

Ennen ensimmäistä käyttökertaa

- Poista kaikki pakkausmateriaali ja suojakalvot.
- Puhdista laitteen sisäosat ja varusteet (ks. kappale Puhdistus ja hoito).

Liittäminen sähköverkkoon

- Liitä kylmälaite sähköverkkoon kappaleessa Sähköliitäntä neuvotulla tavalla.

Kytkeminen päälle ja pois päältä

Kylmälaitteen kytkeminen päälle

- Avaa laitteen ovi.
- Kosketa symbolia  kolmen sekunnin ajan, kunnes laitteesta kuuluu merkkiääni.

Kylmälaite alkaa kylmetä ja sisävalo palaa, jos laitteen ovi on auki.

Kylmälaite jäähtyy asetettuun lämpötilaan.

Käyttöönoton yhteydessä tai kun laitetta ei ole aiemmin yhdistetty WLAN-verkkoon, WLAN-merkkivalo vilkkuu usean minuutin ajan, jona aikana yhteyden muodostaminen on mahdollista. Jos laite on jo aiemmin yhdistetty WLAN-verkkoon, se muodostaa yhteyden automaattisesti.

Anna laitteen jäähtyä muutama tunti ennen kuin täytät sen elintarvikkeilla.

Kylmälaitteen kytkeminen pois päältä

Olet päävalikossa.

- Kosketa symbolia  kolmen sekunnin ajan, kunnes laitteesta kuuluu merkkiääni.

Näytön merkkivalot eivät pala, sisävalo on sammunut ja kylmäkoneisto ei enää toimi.

Huomaa: Kylmälaitetta ei ole irrotettu sähköverkosta, vaikka kytketkin sen virran pois päältä.

Käyttöönotto

Kun et aio käyttää laitetta pitkään aikaan

Kylmälaitteen sisään voi muodostua hometta, jos sitä pidetään pitkään pois päältä ilman, että sitä on puhdistettu ja varsinkin, jos laitetta ei jätetä auki.

Puhdista ehdottomasti koko kylmälaitte, jos aiot olla pitkään pois kotoa.

Jollet aio käyttää laitetta pitkään aikaan, toimi seuraavasti:

- Kytke kylmälaitte pois päältä.
- Irrota laitteen pistotulppa pistorasiasta tai kytke laitteen sulake pois päältä.
- Sulata pakastinlokero (vaihtelee malleittain).
- Puhdista kylmälaitte ja jätä se auki, jotta laite tuulettuu eikä sisään muodostu ummehtunutta hajua.

Lämpötilan säätö

Olet päävalikossa.

- Kosketa symbolia  lyhyesti niin monta kertaa peräkkäin, että haluamasi lämpötilan merkkivalo syttyy.

 Pilaantuneiden elintarvikkeiden nauttiminen aiheuttaa terveysvaaran.

Kun jääkaapin lämpötilaksi on asetettu **5 °C**, pakastinlokeron lämpötila on **-18 °C**.

Ota huomioon, että pakastinlokeron lämpötila nousee yli -18 °C:n, jos säädät jääkaapin lämpötilaa lämpimämmäksi.

Tuoreiden elintarvikkeiden pakastus edellyttää **-18 °C:n** lämpötilaa.

Myös pakasteiden säilyvyysaika lyhenee, kun pakastimen lämpötila on tätä korkeampi.



Huomaa, että pakastinlokeron lämpötila voi vaihdella, jos siellä on vain vähän tavaraa. Joissakin tilanteissa lämpötila voi nousta -18 °C:tta lämpimämmäksi.

Pakastinlokeron tasainen -18 °C lämpötila ja hyvä hygienia elintarvikkeiden käsittelyssä mahdollistavat elintarvikkeiden mahdollisimman pitkän säilytysajan, mikä vähentää ruoan menemistä hukkaan.

Pikajäähdytyksen kytkemisen päälle

Kytke Pikajäähdytys  päälle **3 tuntia ennen** kuin laitat jäähdytettäviä elintarvikkeita tai juomia kylmälaitteeseen.

Kun Pikajäähdytys  on päällä, laite voi pitää tavallista kovempaa ääntä.

- Kosketa symbolia  lyhyesti niin monta kertaa peräkkäin, että merkkivalo  syttyy.

Merkkivalo  palaa oranssina.

Pikajäähdytyksen kytkemisen pois päältä

Pikajäähdytys  kytkeytyy automaattisesti pois päältä viimeistään 30 tunnin kuluttua. Kylmäkoneisto alkaa jälleen toimia normaalisti.

Vinkki: Säästät energiaa, kun kytket pikajäähdytyksen  pois päältä itse, kun elintarvikkeet tai juomat ovat jäähtyneet riittävästi.

- Kosketa symbolia  lyhyesti niin monta kertaa peräkkäin, että pääset haluamasi lämpötilan kohdalle.

Pikajäähdytys on nyt pois päältä ja merkkivalo  ei enää pala oranssina.

Käyttö

Elintarvikkeiden säilytys jääkaapissa

 Helposti syttyvät kaasuseokset aiheuttavat räjähdysvaaran.

Laitteen sähköisten osien aiheuttamat kipinät voivat sytyttää helposti syttyviä kaasuseoksia.

Älä säilytä räjähtäviä aineita tai räjähtäviä ponnekaasuja käyttäviä suihkepulloja kylmälaitteessa. Tällaiset suihkepullot tunnistat liekkisymbolista tai ainesosaluettelon merkinnöistä. Jos ponnekaasuja pääsee vuotamaan, laitteen sähköisten osien aiheuttamat kipinät voivat sytyttää ne.

 Rasvaa tai öljyä sisältävät elintarvikkeet aiheuttavat laitteen vaurioitumisen vaaran.

Jos säilytät kylmälaitteessa tai sen ovihyllyissä rasvaa tai öljyä sisältäviä tuotteita, rasva saattaa haurastuttaa muovia, jolloin se voi haljeta tai rikkoutua.

Huolehdi siitä, ettei tuotteista mahdollisesti valuva rasva tai öljy joudu kosketuksiin kylmälaitteen muovisten osien kanssa.

Jos ilma ei pääse riittävästi kiertämään, laitteen jäähdystysteho heikkenee ja energiankulutus kasvaa.

Älä asettele elintarvikkeita liian tiiviisti kiinni toisiinsa, jotta ilma pääsee kiertämään.

Erilaiset lämpötila-alueet

Painovoiman vaikutuksesta jääkaapin sisälle muodostuu erilaisia lämpötila-alueita.

Kylmä, raskas ilma laskeutuu jääkaapin alaosaan. Hyödynnä erilaisia lämpötila-alueita elintarvikkeiden säilytyksessä.

Lämpimin alue

Jääkaapin lämpimimpiä alueita ovat ylimmän hyllyn etuosa ja ovihyllyt. Käytä näitä lämpötila-alueita vain säilyttämiseen levityskelpoisena ja juuston säilyttämiseen aromaattisen pehmeänä.

Kylmin alue

Jääkaapin kylmimmät alueet ovat suoraan DailyFresh-laatikon yläpuolella sekä takaseinän lähellä.

4 °C:n tai sitä kylmempi lämpötila ja hyvä hygienia hidastavat vakavia ruokamyrkytyksiä aiheuttavien bakteerien, kuten salmonellan tai listerian lisääntymistä.

Säilytä siksi näillä kylmimmillä lämpötila-alueilla helposti pilaantuvat elintarvikkeet, kuten:

- kala, liha, linnut
- makkarat, valmiit ruoat
- munaa tai kermaa sisältävät ruoat ja leivonnaiset
- tuore taikina, piirakka- tai pizzataikina
- tuorejuustot ja raakamaitotuotteet
- hummus, kasvislevitteet, kasvipohjaiset juustonkaltaiset tuotteet
- kelmuun pakatut paloitellut kasvikset
- yleensäkin kaikki elintarvikkeet, joita on säilytettävä alle 4 °C:n lämpötilassa

Vinkki: Asettele elintarvikkeet jääkaappiin siten, etteivät ne ota kiinni takaseinään. Muuten elintarvikkeet voisivat jäätyä kiinni takaseinään.

Näitä tuotteita ei kannata säilyttää jääkaapissa

Kaikki elintarvikkeet eivät sovellu säilytettäväksi alle 5 °C:n lämpötiloissa, koska ne ovat arkoja kylmälle.

Tällaisia kylmälle arkoja elintarvikkeita ovat mm. seuraavat:

- ananas, avokadot, banaanit, granaattiomenat, mangot, papaijat, passionhedelmät, sitruhedelmät (esim. sitruunat, appelsiinit, mandariinit, greipit)
- jälkikypsyttävät hedelmät
- munakoisot, kurkut, perunat, paprika, tomaatit, kesäkurpitsa
- kovat juustot (esim. parmesaani)

Elintarvikkeiden oikea säilytys

Säilytä elintarvikkeet jääkaapissa tiiviisti pakattuina tai kannella peitettynä (poikkeuksen tästä muodostaa DailyFresh-laatikko).

Näin elintarvikkeet eivät kuivu eivätkä anna tai ota hajuja. Myöskään elintarvikkeissa mahdollisesti olevat bakteerit eivät tällöin pääse siirtymään tuotteesta toiseen. Noudata tätä ohjetta ennen kaikkea eläinkunnan tuotteiden säilytyksessä. Huolehdi siitä, etteivät raan lihan ja kalan kaltaiset elintarvikkeet joudu kosketuksiin muiden elintarvikkeiden kanssa.

Säätämällä lämpötilan oikein ja noudattamalla elintarvikkeiden käsittelyssä hyvää hygieniaa voit pidentää elintarvikkeiden säilyvyysaikaa huomattavasti. Tämä auttaa vähentämään ruokahävikkiä.

Proteiinipitoiset elintarvikkeet

Huomaa, että runsaammin proteiinia sisältävät elintarvikkeet pilaantuvat muita nopeammin. Toisin sanoen äyriäiset ja

simpukat pilaantuvat nopeammin kuin kala, ja kala pilaantuu nopeammin kuin liha.

Käyttö

Säilytys DailyFresh-laatikossa

DailyFresh-laatikko

DailyFresh-laatikko on ihanteellinen hedelmien ja vihannesten säilytykseen.

Lisäksi voit säätää ylemmän DailyFresh-laatikon ilmankosteutta säilyttämiesi elintarvikkeiden mukaan. Normaalia korkeampi ilmankosteus auttaa ylläpitämään elintarvikkeen omaa kosteutta, jolloin elintarvike ei kuivu niin nopeasti. Lämpötila vastaa suunnilleen jääkaapin tavallista lämpötilaa.

Ota kuitenkin huomioon, että elintarvikkeiden tuoreus ja moitteeton kunto ennen säilytystä on tärkein tekijä tuotteiden säilyvyydelle.

DailyFresh-laatikon ilmankosteuden säätäminen

Laatikon ilmankosteus vaihtelee periaatteessa sen mukaan, millaisia elintarvikkeita säilytät laatikossa pakkaamattomina, ja kuinka paljon niitä on. Jos laatikossa on vain vähän tavaraa, kosteus voi jäädä liian alhaiseksi.

Vinkki: Jos säilytät kosteassa laatikossa vain vähän elintarvikkeita, pakkaa ne ilmatiiviisiin pakkauksiin.

Asennon Δ valinta – Ilmankosteutta ei lisätä

Tehdastoimitustilassa laatikon ilmankosteutta on lisätty ja laatikon kansi on työnnetty taakse $\Delta\Delta\Delta$.

Muuta tehdastoimitustilaa vain, jos DailyFresh-laatikon ilma on liian kosteaa:

- Avaa DailyFresh-laatikko.

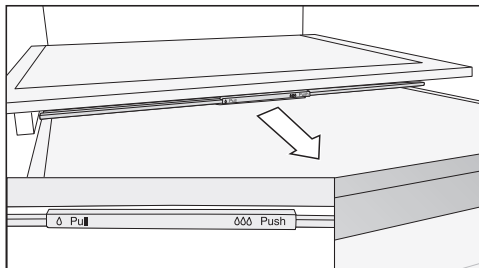

- Vedä laatikon kantta eteenpäin vasteeseen asti.

Kansi avautuu ja kosteus pääsee haihtumaan laatikosta Δ .

Asennon $\Delta\Delta\Delta$ valinta – Ilmankosteutta lisätään

- Avaa DailyFresh-laatikko.

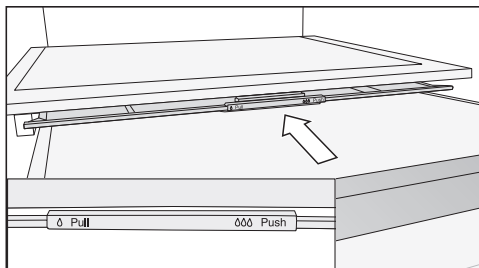

- Työnnä laatikon kansi taakse vasteeseen asti.

Kansi menee kiinni ja kosteus pysyy laatikossa $\Delta\Delta\Delta$.

Jollet ole tyytyväinen elintarvikkeiden säilyvyyteen (esim. jos elintarvikkeet alkavat nahistua ja veltostua jo lyhyen säilytyksen jälkeen), varmista vielä, että olet noudattanut seuraavia ohjeita:

- Laita laatikkoon vain tuoreita elintarvikkeita. Elintarvikkeen tuoreus kylmätilaan asetettaessa vaikuttaa eniten tuotteen säilyvyyteen.
- Puhdista DailyFresh-laatikko ennen kuin asetat sinne tuoreita elintarvikkeita.
- Jos elintarvikkeet ovat erittäin kosteita, kuivaa niiden pintaa hieman esim. talouspaperilla ennen säilytystä.
- Älä säilytä DailyFresh-laatikossa kylmälle arkoja elintarvikkeita (ks. kappale Elintarvikkeiden säilytys jääkaapissa – Näitä tuotteita ei kannata säilyttää jääkaapissa).
- Säädä ilmankosteus (ei lisätty δ tai lisätty $\delta\delta\delta$) laatikon kannen avulla sopivaksi säilytettävien elintarvikkeiden mukaan.
- Suuri ilmankosteus $\delta\delta\delta$ saavutetaan yksinomaan laatikossa säilytettävien elintarvikkeiden kosteuden avulla, kun elintarvikkeita säilytetään pakkaamattomina. Mitä enemmän elintarvikkeita laatikossa on, sitä korkeampi ilmankosteus on.
- Jos olet valinnut asennon $\delta\delta\delta$ ja laatikon pohjalle alkaa kertyä liikaa kosteutta ja elintarvikkeet alkavat kärsiä siitä, pyyhi laatikon pohjalle tiivistynyt vesi pois ja aseta laatikon pohjalle ritilä tai vastaava, jotta ylimääräinen kosteus pääsee valumaan pois tuotteista. Vaihtoehtoisesti voit vetää laatikon kannen eteen asentoon δ , jotta kosteus pääsee haihtumaan.
- Jos ilma taas ei tunnu olevan riittävän kostea, vaikka kansi on asennossa $\delta\delta\delta$, pakkaa elintarvikkeet ilmatiiviisiin pakkauksiin.

Käyttö

Elintarvikkeiden pakastus ja säilytys

Mitä tapahtuu tuoreiden elintarvikkeiden pakastuksessa?

 Pilaantuneiden elintarvikkeiden nauttiminen aiheuttaa terveysvaaran.

Jos pakastimen lämpötila on pitkään yli $-18\text{ }^{\circ}\text{C}$, pakasteet voivat alkaa sulaa. Näin elintarvikkeiden säilyvyysaika lyhenee.

Tarkasta pakasteiden kunto. Jos pakasteet ovat päässeet sulamaan, käytä ne mahdollisimman nopeasti tai, jos haluat pakastaa ne uudelleen, kypsennä ne ensin.

Tuoreiden elintarvikkeiden tulee jäätyä läpikotaisin mahdollisimman nopeasti, jotta niiden ravintoarvo, ulkonäkö ja maku säilyisivät mahdollisimman hyvinä.

Jos elintarvike on jäänyt nopeasti, solurakenteella on ollut vähemmän aikaa rikkoutua ja päästää solunestettä solujen väliin. Tällöin solut kutistuvat huomattavasti vähemmän. Sulamisen aikana solujen väliseen tilaan joutunut vähäinen nestemäärä pystyy imeytymään takaisin soluihin. Näin tuotteesta ei irtoa kovin paljoa nestettä ja tuote säilyttää rakenteensa sulatettaessa.

Pakastinlokeroon käyttö

Käytä pakastinlokeroa:

- pakasteiden säilytykseen
- jääpalojen tekoon
- pienten elintarvikemäärien pakastamiseen

Tiedot laitteen pakastuskyvystä löydät sen arvokilvestä.

Pakastuskyky kertoo, minkä määrän elintarvikkeita laite pystyy ilmoitetussa ajassa pakastamaan läpikotaisin.

Valmiiden pakasteiden säilyttäminen

- Kun haluat säilyttää pakastimessa kaupasta ostamiasi pakasteita, tarkista jo tuotetta ostaessasi:
 - pakkauksen kunto
 - tuotteen viimeinen käyttöpäivämäärä
 - kaupan pakastealtaan lämpötila ($-18\text{ }^{\circ}\text{C}$ tai kylmempi)
- Kuljeta pakasteet kotiin mieluiten kylmälaukussa ja siirrä ne kotona välittömästi kylmälaitteeseen.

Kun pakastat elintarvikkeet itse

Pakastus ei sovi kaikelle

Kaikki elintarvikkeet eivät sovellu pakastettaviksi. Tällaisia ovat esim. vihannekset, jotka yleensä tarjoillaan raakoina, kuten erilaiset lehtisalaatit ja retiisit.

Huomioi ennen pakastamista

- Kytke Pikajäähdytys  päälle noin kolme tuntia ennen kuin laitat pakastettavia elintarvikkeita kylmälaitteeseen.

Näin aiemmin pakastetut pakasteet kylmenevät mahdollisimman kylmiksi.

- Pakasta ainoastaan tuoreita ja ensiluokkaisia elintarvikkeita.

Vinkki: Jotta vihannesten ja hedelmien väri, maku ja C-vitamiinipitoisuus pysyisivät mahdollisimman hyvänä, ryöppää ne ennen pakastamista. Pidä niitä pieninä annoksina kiehuvaan vedessä 2–3 minuutin ajan. Jäähdytä ne sen jälkeen nopeasti kylmässä vedessä. Valuta.

Pakasteiden pakkaaminen

- Pakkaa tuotteet sopiviin annoskokoihin.

Vinkki: Käytä sopivia pakkausmateriaaleja (esim. pakasterasioita), niin pakasteisiin ei muodostu jääpoltetta.

- Painele pakkauksista ilma pois mahdollisimman tarkkaan ja sulje ne tiiviisti.
- Merkitse pakkaukseen sen sisältö ja pakastuspäivä.

Elintarvikkeiden asettaminen pakastimeen

Huolehdi siitä, etteivät uudet pakastettavat elintarvikkeet joudu kosketuksiin jo jäätyneiden pakasteiden kanssa.

- Varmista, että pakkaukset ovat kuivia, jotta ne eivät jäädy kiinni toisiinsa tai laitteeseen.
- Levitä pakastettavat tuotteet tasaisesti suoraan pakastinlokeron pohjalle tai siten, että ne ovat suorassa kosketuksissa sisätilan sivuseiniin, jotta tuotteet jäätyisivät mahdollisimman nopeasti.

Huomioi pakastamisen jälkeen

- Kytke Pikajäähdytys ❄️ pois päältä.

Juomien nopea jäähdytys

- Jos pikajäähdytät juomapulloja pakastinlokerossa, muista ottaa ne pois **vii-meistään tunnin kuluttua**. Pullot voivat haljeta, jos ne ehtivät jäätyä.

Jääpalojen valmistus

- Täytä jääpala-astiasta 3/4 vedellä ja aseta se pakastinlokeron pohjalle.
- Mikäli jääpala-astia jäätyy kiinni, irrota se tylpän esineen, esim. lusikanvarren avulla.

Vinkki: Jääpalat irtoavat helposti, kun pidät astiaa hetken juoksevan veden alla.

Oikea lämpötila

Kylmälaitteen oikea lämpötila on erittäin tärkeä elintarvikkeiden säilyvyyden kannalta. Mitä kylmempi lämpötila on, sitä hitaammin mikro-organismit lisääntyvät. Elintarvikkeet eivät tällöin pilaannu niin nopeasti.

Kylmälaitteen lämpötila nousee:

- mitä useammin ja pitemmäksi aikaa laitteen ovea avataan
- mitä enemmän elintarvikkeita laitteeseen kerralla asetetaan
- mitä lämpimämpiä elintarvikkeita laitteeseen asetetaan
- mitä korkeampi laitteen ympäristön lämpötila on. Kylmälaitteen ympäristön lämpötila ei saa laskea alle laitteen huoneenlämpötilaluokassa ilmoitetun ala-arvon eikä nousta yli annetun yläarvon.

Jääkaappi

Suosittelimme jääkaapin lämpötilaksi **5 °C**.

Pakastinlokero (ei kaikissa malleissa)

Tuoreiden elintarvikkeiden pakastus edellyttää **-18 °C:n** lämpötilaa. Riittävän kylmä pakastuslämpötila pidentää elintarvikkeiden säilyvyysaikaa ja auttaa säilyttämään niiden laadun optimaalisena. Kun lämpötila nousee yli **-10 °C:n**, mikro-organismien aiheuttama hajottamisprosessi käynnistyy ja elintarvikkeen säilyvyys heikkenee. Tästä syystä sulaneita tai sulatettuja pakasteita ei saa pakastaa enää uudelleen paitsi silloin, kun ne valmistetaan ensin valmiiksi ruoaksi (keittämällä tai paistamalla). Kuumentaminen tuhoaa useimmat mikro-organismit.

Pakasteiden säilyvyysaika

Elintarvikeryhmä	Säilyvyys (kuukautta)
Jäätelö	2–6
Leipä, leivonnaiset	2–6
Juusto	2–4
Kala, rasvainen	1–2
Kala, vähärasvainen	1–5
Makkara, kinkku	1–3
Riista, possu	1–12
Linnut, naudanliha	2–10
Kasvikset, marjat, hedelmät	6–18
Yrtit	6–10

Ilmoitetut säilyvyysajat ovat ohjearvoja.

Kaupasta ostettavien pakasteiden säilyvyysaika: ks. pakkauksen parasta ennen -päiväys.

Huomioi seuraava, kun ostat elintarvikkeita



Tärkein edellytys tuotteiden pitkälle säilyvyydelle on, että ostat aina mahdollisimman tuoreita elintarvikkeita. Kiinnitä huomiota viimeiseen käyttöpäivään ja parasta ennen -merkintöihin ja tarkista oikea säilytyslämpötila. Huolehdi siitä, ettei kylmäketju pääse katkeamaan, esim. kun kuljetat elintarvikkeita kuumassa autossa.

Turvalukituksen kytkeminen päälle

Kylmälaite on kytketty päälle.

- Kosketa symbolia  seitsemän sekunnin ajan, kunnes laitteesta kuuluu kaksi merkkiääntä.

Kaikki viisi merkkivaloa palavat samanaikaisesti. Olet alavalikossa. Jos et valitse mitään toimintoa viiden sekunnin kuluessa, näyttö siirtyy takaisin päävalikkoon.

- Kosketa symbolia  lyhyesti useita kertoja peräkkäin, kunnes olet merkkivalon  kohdalla.

Merkkivalo  palaa ja lukitus on kytketty päälle.

Turvalukituksen kytkeminen pois päältä

- Kosketa symbolia  3 sekunnin ajan, kunnes laitteesta kuuluu merkkiääni.

Lukitus on kytketty pois päältä. Olet taas päävalikossa.

Sapattitilan kytkeminen päälle

Kylmälaite on kytketty päälle.

Kun Sapattitila on kytketty päälle, et voi muuttaa kylmälaitteen asetuksia.

- Kosketa symbolia  seitsemän sekunnin ajan, kunnes laitteesta kuuluu kaksi merkkiääntä.

Kaikki viisi merkkivaloa palavat samanaikaisesti. Olet alavalikossa. Jos et valitse mitään toimintoa viiden sekunnin kuluessa, näyttö siirtyy takaisin päävalikkoon.

- Kosketa symbolia  lyhyesti useita kertoja peräkkäin, kunnes olet merkkivalon 3 °C kohdalla.

Merkkivalo 3 °C palaa ja sapattitila on kytketty päälle.

Pidä huolta, että laitteen ovi on kunnolla kiinni, koska ovihälyttimen merkkivalo ja merkkiääni eivät toimi sapattitilan aikana.



Pilaantuneiden elintarvikkeiden nauttiminen aiheuttaa terveysvaaran. Koska laite ei sapattitilassa ollessaan hälytä mahdollisen sähkökatkon jälkeen, elintarvikkeet voivat huomattavasti altistua tavallista korkeimmille lämpötiloille pitkäksi aikaa. Näin elintarvikkeiden säilyvyysaika lyhenee.

Jos huoneistossa on ollut sähkökatko sinä aikana, kun laite on sapattitilassa, tarkasta elintarvikkeiden kunto.

Sapattitilan kytkeminen pois päältä

Sapattitila kytkeytyy automaattisesti pois päältä noin 80 tunnin kuluttua. Halutessasi voit kytkeä sapattitilan pois päältä jo tätä aiemmin.

- Kosketa symbolia  3 sekunnin ajan, kunnes laitteesta kuuluu merkkiääni.

Sapattitila on kytketty pois päältä. Olet taas päävalikossa.

Laitteen sisävalo on taas käytössä. Aiemmin valitun lämpötilan merkkivalo palaa. Laite muodostaa yhteyden WLAN-verkkoon, jos se oli aiemmin yhdistetty WLAN-verkkoon. Jos laite ei ollut aiemmin yhdistettynä WLAN-verkkoon, symboli  yllkkuu useita minuutteja. Tänä aikana yhteyden muodostaminen on mahdollista.

Asetusten muuttaminen

Asetusten palauttaminen tehdastoimitustilaan

- Kosketa symbolia  seitsemän sekunnin ajan, kunnes laitteesta kuuluu kaksi merkkiääntä.



Kaikki viisi merkkivaloa palavat samanaikaisesti. Olet alavalikossa. Jos et valitse mitään toimintoa viiden sekunnin kuluessa, näyttö siirtyy takaisin päävalikkoon.

- Kosketa symbolia  lyhyesti useita kertoja peräkkäin, kunnes olet merkkivalon 5 °C kohdalla.

Merkkivalo 5 °C palaa ja kaikki asetukset palautuvat tehdastoimitustilaan. Laite kytketty hetken kuluttua pois päältä.

WLAN-yhteyden muodostaminen

WLAN-yhteys on tehdasasetuksena kytketty pois päältä. Symboli  ei pala.

- Kosketa symbolia  kolmen sekunnin ajan kytkeäksesi kylmälaitteen virran pois päältä.
- Kosketa sitten symbolia  taas kolmen sekunnin ajan kytkeäksesi kylmälaitteen virran takaisin päälle.

Symboli  vilkkuu näytössä usean minuutin ajan. Tänä aikana voit muodostaa yhteyden WLAN-verkkoon. Jos tämä aika ei riittänyt yhteyden muodostamiseen, kytke laitteen virta uudestaan pois päältä ja takaisin päälle.

Symboli  syttyy, kun yhteys on muodostettu.

WLAN-yhteyden katkaiseminen

Jos haluat katkaista WLAN-yhteyden, sinun täytyy palauttaa laitteen tehdasasetukset.

- Kosketa symbolia  seitsemän sekunnin ajan, kunnes laitteesta kuuluu kaksi merkkiääntä.



Kaikki viisi merkkivaloa palavat samanaikaisesti. Olet alavalikossa. Jos et valitse mitään toimintoa viiden sekunnin kuluessa, näyttö siirtyy takaisin päävalikkoon.

- Kosketa symbolia  lyhyesti useita kertoja peräkkäin, kunnes olet merkkivalon 5 °C kohdalla.

Merkkivalo 5 °C palaa ja kaikki asetukset palautuvat tehdastoimitustilaan. Laite kytketty hetken kuluttua pois päältä.



Palauta verkkoasetusten tehdasasetukset ennen kuin viet kylmälaitteesi kierrätykseen, myyt sen tai otat käyttöösi käytetyn kylmälaitteen. Näin kaikki henkilötiedot poistuvat kylmälaitteen muistista. Tämän jälkeen aiempi omistaja ei voi enää ottaa yhteyttä kylmälaitteeseen.

Esittelytilan kytkeminen päälle

- Kosketa symbolia  kolmen sekunnin ajan kytkeäksesi laitteen virran pois päältä.
- Kosketa symbolia  10 sekunnin ajan, kunnes laitteesta kuuluu merkkiääni.
- Kosketa viisi kertaa lyhyesti symbolia .

Kaikki merkkivalot syttyvät kahden sekunnin kuluttua kaksi kertaa hetkeksi. Esittelytila on kytketty päälle.

Esittelytilan kytkeminen pois päältä

- Kosketa symbolia  kolmen sekunnin ajan kytkeäksesi laitteen virran pois päältä.
- Kosketa symbolia  10 sekunnin ajan, kunnes laitteesta kuuluu merkkiäni.
- Kosketa viisi kertaa lyhyesti symbolia .

Kaikki merkkivalot syttyvät kahden sekunnin kuluttua neljä kertaa hetkeksi. Näyttö pimenee. Esittelytila on kytketty pois päältä.

Kun esittelytila kytketään pois päältä, laitteen asetukset palautuvat tehdasasetustilaan.

Huoltotilasta poistuminen

Jos onnistut vahingossa siirtymään huoltotilaan, voit poistua siitä helposti. WLAN-merkkivalo ja merkkivalo 9 °C vilkkuvat yhtä aikaa.

- Pääset pois huoltotilasta joko odottamalla viisi minuuttia tai koskettamalla symbolia  kolmen sekunnin ajan.

Puhdistus ja hoito

Älä koskaan irrota kylmälaitteen sisällä olevaa arvokilpeä. Arvokilpeä tarvitaan mahdollista huoltoa varten.

Varo, ettei laitteen elektronisiin osiin tai valaisimeen pääse vettä.

 Kosteus aiheuttaa vaurioiden vaaran.

Höyrypuhdistimen höyry voi vahingoittaa laitteen muovisia osia ja elektroniikkaa.

Älä käytä kylmälaitteen puhdistukseen höyrypuhdistimia.

Älä päästä puhdistusvettä sulamisvesiaukkoon.

Tietoa puhdistusaineista

Käytä kylmälaitteen sisätilan puhdistukseen vain elintarvikkeille haitattomia puhdistus- ja hoitoaineita.

Välttyäksesi pintojen vahingoittumiselta **älä käytä puhdistuksessa**

- sooda-, ammoniakki-, happo- tai kloridipitoisia puhdistusaineita
- kalkkia irrottavia puhdistusaineita
- hankaavia puhdistusaineita, esim. hankausjauhetta, nestemäistä hankausainetta, puhdistuskiviä
- liuotinaineita sisältäviä puhdistusaineita
- ruostumattoman teräksen puhdistusaineita
- astianpesukoneen pesuaineita
- uuninpuhdistusaineita
- lasinpuhdistusaineita
- hankaavia kovia sieniä tai harjoja, esim. kattiloiden puhdistukseen tarkoitettuja sieniä
- ihmiesieniä (taikasieniä)
- teräviä metallikaapimia

Suosittellemme puhdistusta puhtaalla sieniliinalla, haalealla vedellä ja tilkalla käsiastianpesuainetta.

Kylmälaitteen esivalmistelu puhdistusta varten

- Kytke kylmälaite pois päältä.
- Tyhjennä kylmälaite elintarvikkeista ja siirrä tuotteet viileään paikkaan.
- Sulata pakastinlokero (ei kaikissa malleissa) (ks. kappale Sulatus).
- Irrota kaikki irti lähtevät osat puhdistusta varten.

Sisätilan puhdistus

Puhdista kylmälaite säännöllisesti, mutta vähintään kerran kuussa, ja pakastinlokero aina sulatuksen jälkeen.

Jos likaantumat pinttyvät kiinni, niiden poistaminen saattaa olla vaikeaa tai jopa mahdotonta.

Pinnat voivat värjäytyä tai muuttua. Poista kaikki likaantumaiset mahdollisimman pian.

- Puhdista **laitteen sisätila** puhtaalla sieniliinalla ja lämpimällä vedellä, johon olet lisännyt hieman astianpesuainetta.
- Huuhtelevat pinnat huolellisesti puhtaalla vedellä ja kuivaa lopuksi pinnat kuivaliinalla.
- Puhdista pakastinlokero aina sulatuksen jälkeen.
- Puhdista sulamisvesikouru ja sulamisveden poistoaukko säännöllisesti, jotta sulamisvesi pääsee esteettä valumaan haihdutusastiaan. Voit puhdistaa poistoaukon esim. vanupuikon tms. avulla.
- Jätä kylmälaite auki hetkeksi, jotta se ehtisi tuulettua eikä sisään muodostuisi hajua.

Varusteiden puhdistus käsin vai astianpesukoneessa

Pese nämä osat **aina** käsin:

- teräksen väriset koristelistat
- hyllytasojen takareunan suojalistat
- hyllytaso, jossa on painatus
- kaikki laatikot, lokerot ja niiden kannet (vaihtelevat malleittain)
- säädettävä pullohylly (erikseen ostettava lisävaruste)
- laatikon sisälokero (erikseen ostettava lisävaruste)

Seuraavat osat **voit pestä astianpesukoneessa**:

 Liian korkea pesulämpötila aiheuttaa vaurioiden vaaran. Kylmälaitteen osat voivat mennä pilalle, esim. vääntyä, jos peset niitä astianpesukoneessa yli 55 °C:n lämpötiloissa. Käytä konepesun kestävien osien pesuun vain pesuohjelmia, joiden lämpötila on enintään 55 °C.

Muoviosat voivat värjäytyä astianpesukoneessa joutuessaan kosketuksiin luonnostaan värjäävien aineiden, esim. porkkanan, ketsupin tai paprikan kanssa. Värjäntymät eivät kuitenkaan vaikuta osien käyttöominaisuuksiin.

- pullonpidike, munalokerikko
- ovihyllyt ja oven pullohyllyt (ilman teräksen värisiä koristelistoja)
- hyllytasot (ilman listoja, ei kuitenkaan hylly, jossa on painatus)
- aktiivihiilisuolettimien pidike (erikseen ostettava lisävaruste)

Puhdistus ja hoito

Varusteiden irrotus ja purkamisen osiin puhdistusta varten

Ovihyllyjen/pullohyllyn purkamisen osiin

Irrota pullo- ja ovihyllyjen teräksen väriset koristelista ennen kuin peset hyllyt astianpesukoneessa.

Irrota koristelista seuraavasti:

- Aseta hylly työtasolle.
- Vedä koristelista irti aloittamalla toisesta reunasta.
- Kiinnitä koristelista takaisin paikoilleen puhdistuksen jälkeen.

Hyllytasojen purkamisen osiin

Irrota koristelista ja takareunan suojalista ennen hyllyn puhdistusta. Toimi seuraavasti:

- Aseta hyllytaso työtasolle pehmeälle alustalle (esim. keittiöpyyhkeen päälle).

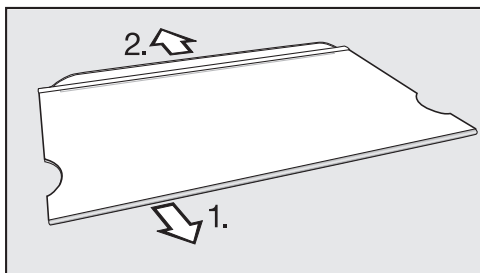

- Vedä koristelista irti aloittamalla toisesta reunasta.
- Vedä takareunan suojalista irti.
- Kiinnitä koristelista ja suojalista takaisin paikoilleen hyllytasoon puhdistuksen jälkeen.

DailyFresh-laatikon ottaminen ulos kylmälaitteesta

- Nosta DailyFresh-laatikkoa etureunasta vähän ja vedä se ulos.

Tilanjakolevyn irrotus

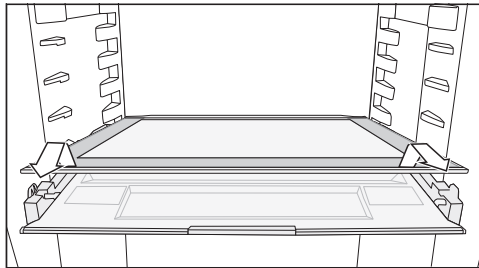

- Irrota tilanjakolevy.
- Työnnä tilanjakolevy puhdistuksen jälkeen takaisin paikalleen.

Lokeron kannen irrotus

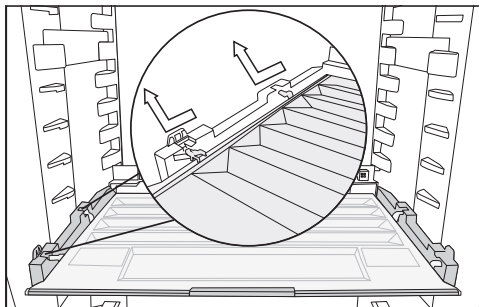

- Nosta kantta etureunasta ja vedä se ulos.
- Työnnä kansi puhdistuksen jälkeen takaisin paikalleen.

Etupinnan ja sivuseinien puhdistus

Jos likaantumat pinttyvät kiinni, niiden poistaminen saattaa olla vaikeaa tai jopa mahdotonta. Pinnat voivat värjäytyä tai muuttua.

Poista likaantumat laitteen etupinnalta ja sivuseinistä mahdollisimman pian.

Kaikki pinnat ovat herkästi naarmuuntuvia ja saattavat värjäytyä tai muuttua, jos ne joutuvat kosketuksiin epäsozivien pesuaineiden kanssa.

Tutustu tämän kappaleen alun kohdan Tietoa puhdistusaineista ohjeisiin.

- Puhdista pinnat puhtaalla pehmeällä sieniliinalla, käsiastianpesuaineella ja lämpimällä vedellä. Voit käyttää puhdistukseen myös puhdasta, kosteaa mikrokuituliinaa, jolloin ei tarvita puhdistusainetta.
- Huuhtelee pinnat huolellisesti puhtaalla vedellä ja kuivaa lopuksi pinnat kuivala liinalla.

Ovitiivisteiden puhdistus

 Vääränlainen puhdistus aiheuttaa vaurioiden vaaran.

Öljyt ja rasvat voivat haurastuttaa oven tiivistettä.

Älä siksi öljyä tai rasvaa tiivisteitä.

- Puhdista ovitiivisteet säännöllisesti pelkällä vedellä ja kuivaa ne aina lopuksi pehmeällä liinalla.

Tulo- ja poistoilma-aukkojen puhdistus

Pölyn kerääntyminen lisää energiankulutusta.

- Puhdista laitteen tulo- ja poistoilma-aukot säännöllisesti harjalla tai pölynimurin pölysuuttimella (esim. Miele pölynimurin pölyharjalla).

Takaseinä - kompressorin ja metalliritilän puhdistus

Pölyn kerääntyminen lisää energiankulutusta.

 Vääränlainen puhdistus aiheuttaa vaurioiden vaaran.

Kaapelit tai muut rakenneosat voivat revetä irti, taipua tai vaurioitua.

Ole varovainen puhdistaessasi kompressorin ja metalliritilää.

Imuroi kylmälaitteen kompressorin ja takaseinässä oleva metalliritilä (lauhdutin) vähintään kerran vuodessa.

Puhdistuksen jälkeen

- Aseta kaikki osat takaisin kylmälaitteeseen.
- Kytke kylmälaite takaisin päälle.
- Kytke Pikajäähdytys päälle joksikin aika, niin jääkaappi jäähtyy nopeammin.
- Aseta elintarvikkeet takaisin kylmälaitteeseen ja sulje laitteen ovi.
- Aseta pakasteet takaisin pakastinlokeroon, kun se on jäähtynyt riittävän kylmäksi.

Puhdistus ja hoito

Sulatus

Jääkaappi ja DailyFresh-laatikko

Jääkaappi ja DailyFresh-laatikko sulavat automaattisesti.

Kompressorin käydessä jääkaapin ja DailyFresh-laatikon takaseinään saattaa kertyä huurretta ja vesipisaroita. Huurretta ja vesipisaroita ei tarvitse pyyhkiä pois.

Sulamisvesi valuu kouruun ja siitä poistoaukon kautta kylmälaitteen takana olevaan haihdutusastiaan. Sulamisvesi haihtuu itsestään kompressorin tuottaman lämmön vaikutuksesta.

Pidä sulamisveden poistokouru ja sulamisveden poistoaukko aina puhtaina. Sulamisveden on päästävä valumaan esteettä haihdutusastiaan.

Pakastinlokero sulatus

Pakastinlokero ei sula automaattisesti.

Normaalin käytön aikana pakastinlokeroon pinnoille, esim. sisäseinille, muodostuu huurretta ja jäätä. Huurre- ja jääkerroksen paksuus vaihtelee myös seuraavien tekijöiden vuoksi:

- Pakastinlokero on avattu usein tai pidetty kauan auki.
- Olet pakastanut kerralla suuren määrän elintarvikkeita.
- Laitteen sijoituspaikan ilmankosteus on lisääntynyt.

Jos jääkerros on liian paksu, pakastinlokeroa saattaa olla vaikea avata. Paksu jääkerros heikentää lisäksi pakastustehoa, mikä lisää sähkönkulutusta.

- Sulata pakastinlokero säännöllisesti, viimeistään silloin, kun sen sisäpinnoille on muodostunut noin 0,5 cm paksu jääkerros.

Vinkki: Pakastinlokero kannattaa sulattaa aina silloin, kun se on tyhjä tai siellä on mahdollisimman vähän tavaraa ja ympäristön lämpötila on mahdollisimman alhainen.

 Vääränlaisen sulatuksen aiheuttama vaurioiden vaara.

Varo ettet vahingoita höyrystintä sulatuksen aikana, koska tällöin kylmälaite ei enää toimi kunnolla.

Älä kaavi tai raaputa huurre- tai jääkertymiä pois. Älä käytä teräviä esineitä.

Älä käytä sulatuksen nopeuttamiseksi mitään mekaanisia apuvälineitä tai keinoja, joita valmistaja ei suosittele.

- Kytke Pikajäähdytys ❄️ päälle vuorokausi ennen sulatusta. Tällöin pakasteet kylmenevät mahdollisimman kylmiksi ja ne säilyvät paremmin huoneenlämmössä.
- Ota pakasteet ulos laitteesta ja kiedo pakasteiden ympärille useita kerroksia sanomalehteä tai kääri ne peittojen sisään.

Vinkki: Voit säilyttää pakasteita myös kylmälaukuissa.

- Säilytä pakasteita mahdollisimman kylmässä paikassa, kunnes pakastinlokero on jälleen toiminnassa.

Mitä kauemmin pidät pakasteita huoneenlämpötilassa, sitä lyhyemmän ajan ne säilyvät pakastimessa. Suorita sulatus nopeasti.

 Kuumuus ja rakenteisiin tunkeutuva kosteus aiheuttavat vaurioiden vaaran.

Höyrypuhdistimen höyry, sähkökäyttöiset lämmityslaitteet ja palavat kynttilät voivat vahingoittaa laitteen muovisia osia ja elektroniikkaa.

Älä käytä kylmälaitteen sulatuksessa apuna höyrypuhdistimia, sähkölämmittäjiä tai palavia kynttilöitä.

 Sulatussuihkeet ja jäänpoistoaineet aiheuttavat terveysvaaran ja laitteen vaurioitumisen vaaran.

Sulatussuihkeet ja jäänpoistoaineet voivat muodostaa räjähtäviä kaasuja, sisältää muovia vahingoittavia liuotin- tai ponneaineita sekä lisäksi olla terveydelle haitallisia.

Älä käytä sulatukseen sulatussuihkeitä tai jäänpoistoaineita.

Varo ettei vettä pääse ympäröiviin kalustekaappeihin.

- Kytke kylmälaite pois päältä.
- Irrota laitteen pistotulppa pistorasiasta tai kytke laitteen sulake pois päältä.
- Anna pakastinlokero luukun ja laitteen oven olla auki.

Vinkki: Voit nopeuttaa sulamista laittamalla pakastinlokeroon sisään kuumaa (ei kiehuva) vettä sisältäviä astioita pannunalustan päällä. Anna tällöin pakastinlokero luukun olla kiinni, jottei lämpö pääse karkuun.

- Poista irronneet jääpalaset.
- Kuivaa sulamisvesi pois imukykyisellä sienellä tai liinalla sitä mukaa kun sitä muodostuu.

Sulatuksen jälkeen

- Puhdista pakastinlokero ja kuivaa se.
- Sulje pakastinlokero luukku ja laitteen ovi.
- Liitä kylmälaite takaisin sähköverkkoon ja kytke se päälle.
- Kytke Pikajäähdytys ❄️ päälle, niin pakastinlokero kylmenee nopeammin.
- Aseta pakasteet takaisin pakastinlokeroon.

Vianetsintä ja ongelmien ratkaisu

Useimmat päivittäisessä käytössä syntyvät häiriöt ja ongelmat voit poistaa itse. Monissa tapauksissa säästät sekä aikaa että rahaa, kun sinun ei tarvitse kutsua huoltoliikettä paikalle.

Osoitteesta www.miele.com/service löydät tietoa siitä, miten poistat häiriöitä itse.

Seuraavien taulukoiden tarkoituksena on auttaa sinua löytämään häiriön tai vian mahdollinen syy.

Vältä kylmälaitteen ovien avaamista ennen häiriön korjausta, niin tuotteet pysyvät mahdollisimman kauan kylminä.

Ongelma	Syy ja toimenpide
Kylmälaite ei kylmene ja sisävalo ei pala, kun ovi on auki.	Laitetta ei ole kytketty päälle. Näyttö on pimeänä. ■ Kytke kylmälaite päälle.
	Laitteen pistotulppa ei ole kunnolla kiinni pistorasias- sa. ■ Työnnä pistotulppa pistorasiaan.
	Sulake on lauennut. Vika voi olla kylmälaitteessa, jän- nitteessä tai jossakin muussa samaan sulakkeeseen liitettyssä laitteessa. ■ Kutsu sähköasentaja tai huolto paikalle.
Kylmälaite ei kylmene, mutta sisävalo palaa, kun ovi on auki.	Esittelytila on kytketty päälle. Sen aikana laitteen toi- mintoja voidaan esitellä ilman, että laite kylmenee. Yk- sityiskäytössä tällä toiminnolla ei ole merkitystä. ■ Kytke esittelytila pois päältä (ks. Asetusten muutta- minen – Esittelytilan ottaminen pois käytöstä).
Kompressorikäy koko ajan.	Kyseessä ei ole häiriö. Kun laitteessa ei ole paljon jäähdytettävää tavaraa, laitteen kompressorikäy alhaiselle kierrosnopeudelle energian säästämi- seksi. Tämän vuoksi kompressorikäy myös tavallista pitempään.
Kompressorikäy päälle yhä useammin ja käy pitkään, kylmä- laitteen lämpötila laskee liikaa.	Kylmälaitteen ilmanotto- ja ilmanpoistoaukot ovat pei- tossa tai täynnä pölyä. ■ Älä peitä ilmankiertoaukkoja. ■ Puhdista ilmankiertoaukot säännöllisesti pölystä.
	Olet ehkä avannut jääkaapin tai pakastinlokeron ovea (ei kaikissa malleissa) tavallista useammin tai laittanut jääkaappiin tai pakastanut kerralla suuren määrän tuo- reita elintarvikkeita. ■ Avaa laitteen ovia vain tarvittaessa ja mahdollisim- man lyhyeksi ajaksi.

Vianetsintä ja ongelmien ratkaisu

Ongelma	Syy ja toimenpide
	<p>Laite kylmenee takaisin asettamaasi lämpötilaan jonkin ajan kuluttua.</p> <p>Laitteen ovet eivät ole kunnolla kiinni. Pakastinlokeroon saattaa olla jo kertynyt paksuhko jääkerros.</p> <ul style="list-style-type: none"> ■ Sulje laitteen ovet. <p>Laite kylmenee takaisin asettamaasi lämpötilaan jonkin ajan kuluttua.</p> <p>Jos laitteeseen on jo kertynyt paksuhko jääkerros, kompressorin kylmäteho laskee ja energiankulutus kasvaa.</p> <ul style="list-style-type: none"> ■ Sulata pakastinlokero ja puhdistaa se. <p>Ympäristön lämpötila on liian korkea. Mitä korkeampi ympäristön lämpötila on, sitä pitempiä aikoja kylmäkoneisto käy.</p> <ul style="list-style-type: none"> ■ Noudata kappaleessa Asennus – Sijoituspaikka annettuja ohjeita. <p>Lämpötila on säädetty liian kylmäksi.</p> <ul style="list-style-type: none"> ■ Muuta lämpötila-asetusta. <p>Olet pakastanut kerralla suuren määrän elintarvikkeita.</p> <ul style="list-style-type: none"> ■ Noudata kappaleen Käyttö – Pakastaminen ja pakasteiden säilyttäminen ohjeita. <p>Pikajähdytys on vielä päällä.</p> <ul style="list-style-type: none"> ■ Energian säästämiseksi voit kytkeä Pikajähdytyksen pois päältä ennenaikaisesti.
<p>Kompressorin kytkeytyminen päälle yhä harvemmin ja käy lyhyesti, kylmälaitteen lämpötila nousee.</p>	<p>Kyseessä ei ole häiriö. Asetettu lämpötila on liian korkea.</p> <ul style="list-style-type: none"> ■ Muuta lämpötila-asetusta. ■ Tarkista laitteen sisälämpötila vielä 24 tunnin kuluttua. <p>Pakasteet alkavat sulaa.</p> <p>Ympäristön lämpötila saattaa olla kylmempi kuin kylmälaitteen huoneenlämpötilaluokassa on mainittu. Kompressorin käy harvemmin, kun ympäristön lämpötila on liian alhainen. Pakastinlokero voi tällöin lämmentä liikaa.</p> <ul style="list-style-type: none"> ■ Noudata kappaleessa Asennusohjeita – Sijoituspaikka annettuja ohjeita. ■ Nosta ympäristön lämpötilaa.





Vianetsintä ja ongelmien ratkaisu

Ongelma	Syy ja toimenpide
Kylmälaitteessa on jäätä tai laitteen sisätilaan tiivistyy kosteutta. Laitteen ovi ei ehkä sulkeudu kunnolla.	Ovitiivisteet ovat irronneet urastaan. ■ Varmista että ovitiivisteet ovat tiiviisti paikoillaan.
	Ovitiivisteet ovat vahingoittuneet. ■ Tarkasta ovitiivisteiden kunto.
Ovitiiviste on vahingoittunut tai se on vaihdettava.	Voit vaihtaa ovitiivisteeseen ilman erillistä työkalua. ■ Vaihda ovitiiviste. Niitä saa Miele-huollosta tai alan liikkeistä.

Muita ongelmia

Ongelma	Syy ja toimenpide
Pakasteet ovat jäätyneet kiinni.	Elintarvikepakkaus ei ollut täysin kuiva, kun asetit sen pakastumaan. ■ Irrota pakasteet tylpän esineen, esim. lusikanvarren avulla.
Laitteen ulkoseinät tuntuvat lämpimiltä.	Kyseessä ei ole häiriö. Kompressorin toiminnasta syntyvä lämpö siirretään laitteen ulkoseiniin kondenssiveden muodostumisen välttämiseksi.
Jääkaapin pohjalla on nestettä.	Sulamisveden poistoaukko on tukossa. ■ Puhdista sulamisvesikouru ja sulamisveden poistoaukko.

Näyttörudulla näkyvät ilmoitukset

Ilmoitus	Syy ja toimenpide
Merkkivalot 3 °C, 7 °C ja  vilkkuvat näytössä.	Tämä ilmoitus tulee näkyviin, kun laitetta ei voi yhdistää WLAN-verkkoon tai kun yhteys verkkoon on katkenut. ■ Kytke hälytys pois päältä koskettamalla lyhyesti symbolia  ja tarkista sitten WLAN-yhteys (ks. kapaleet Tutustuminen laitteeseen ja Asetusten muuttaminen – WLAN-yhteyden muodostaminen).
Merkkivalot  ja 9 °C vilkkuvat näytössä yhtä aikaa.	Tämä ilmoitus tulee näkyviin, jos olet vahingossa siirtynyt huoltotilaan. ■ Pääset pois huoltotilasta joko odottamalla viisi minuuttia tai koskettamalla symbolia  kolmen sekunnin ajan.

Sisävalo

Ongelma	Syy ja toimenpide
	<p>⚠ Näkyvillä olevat sähköä johtavat osat aiheuttavat sähköiskuvaaran. Lampun suojuksen takana on sähköä johtavia osia, joihin voi vahingossa koskea, jos suojus irrotetaan.</p> <p>Älä irrota lampun suojusta. LED-valaisimen korjaaminen ja vaihtaminen on ehdottomasti jätettävä huoltoliikkeen tehtäväksi.</p>
	<p>⚠ Kirkas LED-valo aiheuttaa loukkaantumisvaaran. Tämä valaisin kuuluu laserluokkaan 2/2M. Jos lampun suojus on rikki, valo voi aiheuttaa silmävaurioita.</p> <p>Jos lampun suojus on vahingoittunut, älä katso valaisimeen millään optisilla instrumenteilla (suurennuslasilla tms.).</p>
Ongelma	Syy ja toimenpide
Sisävalo palaa sykkien.	Kyseessä ei ole häiriö. Ovihälytyn on reagoinut.

Vianetsintä ja ongelmien ratkaisu

Syitä laitteesta kuuluviin ääniin

Kylmälaitteesta kuuluu erilaisia ääniä. Pienellä jäähdytysteholla kylmäkoneisto toimii energiaa säästäen, mutta käyntijaksot ovat pitempiä. Äänenvoimakkuus on pienempi. Suurella jäähdytysteholla elintarvikkeet kylmenevät nopeammin. Äänenvoimakkuus on suurempi.

Normaalit äänet	Mistä ne johtuvat?
Sihinä, sähinä	Kylmäaine suihkuaa kylmäainepiiriin.
Pulputus, lorina, loiske	Kylmäaine virtaa putkia pitkin.
Hurina	Kylmälaitteen kylmäkoneisto käy.
Napsahtelu	Termostaatti kytkee kompressorin päälle tai pois päältä.
Surina, suhina	Tuuletin käy. Automaattinen aukaisutoiminto avaa tai sulkee laitteen oven.
Naksunta	Kylmälaitteen materiaalien laajeneminen aiheuttaa naksuvia ääniä.
Kolina	Venttiilit tai läpät toimivat.
Hurina (kylmälaitteet, joissa on vesisäiliö)	Pumppu hurisee, kun laite ottaa vettä vesisäiliöstä.
Laahaava ääni (kylmälaitteet, joissa on ovihidastin)	Ovihidastimella varustettua laitteen ovea avataan tai suljetaan.
Kompressorin käyntiääniiä ja kylmäaineen virtausääniä ei voi välttää.	

Vianetsintä ja ongelmien ratkaisu

Muut äänet	Syy ja korjaustoimenpide
Tärinä, räminä, kilinä	Kylmälaite ei ole suorassa ja tukevasti paikallaan. Suorista kylmälaite vesivaa'an avulla. Ruuvaa tarvittaessa laitteen säätöjalkoja.
	Kylmälaite ottaa kiinni viereisiin kalusteisiin tai laitteisiin. Siirrä kylmälaitetta niin, ettei se enää ota kiinni mihinkään.
	Laitteen laatikot, korit tai hyllyt heiluvat tai ovat jumiutuneet. Tarkista kaikki laitteen irrotettavat osat ja aseta ne tarvittaessa uudestaan paikoilleen.
	Pullot tai astiat ottavat kiinni toisiinsa. Vedä niitä hieman irti toisistaan.
	Verkkoliitäntäjohdon pidike (ei kaikissa malleissa) on jäänyt paikalleen laitteen takapuolelle. Irrota verkkoliitäntäjohdon pidike.

Huolto

Osoitteesta www.miele.com/service löydät tietoa Miele varaosista ja siitä, miten poistat häiriöitä itse.

Yhteydenotto häiriötilanteissa

Ellet saa itse poistetuksi toimintahäiriötä, ota yhteys Miele-jälleenmyyjään tai Mielen asiakaspalveluun.

Mielen huollon voit varata verkossa osoitteesta www.miele.fi/huolto.

Mielen asiakaspalvelun yhteystiedot löydät tämän vihkosen takakannesta.

Asiakaspalvelu tarvitsee laitteen mallitunnisteen ja sarjanumeron (Fabr./SN/Nr.). Nämä tiedot löydät kylmälaitteen sisätilassa olevasta arvokilvestä ja joissakin malleissa myös laitteen astetusten kohdasta Tiedot **i**.

EPREL-tuotetietokanta

1.3.2021 alkaen energiamerkintään ja ekologista suunnittelua koskeviin vaatimuksiin liittyvät tiedot löytyvät eurooppalaisesta tuotetietokannasta (EPREL). Tuotetietokantaan pääsee linkistä <https://eprel.ec.europa.eu/>. Sieltä etsitään tietoa mallitunnisteen perusteella.

Mallitunnisteen löydät kylmälaitteen sisätilassa olevasta arvokilvestä ja joissakin malleissa myös laitteen astetusten kohdasta Tiedot **i**.

			
XXXXXX	Nr. XX/XXXXXXXXXX.		
<small>WEINTEMPERATURKABINETTTECH-MODELL MULTITEMPERATURE WINE STORAGE CABINET-UNDERCOUNTER TOP ARMOIRE DE MISE EN TEMP. DES VINS/MCO. ENCASTRABLE SOUS PLAN FRIGORIF. A CONDIZIONATO. VINO/MODERN POTRABUJO ENCOIMERA BIRNHAU TEMPERATURKABINETT</small>			
<small>Klasse/Class Classa/Clase SN-ST</small>	<small>Ap-Type/AP-Type AP-Type/AP-Tipo</small>	<small>Bruttetiedot/Gross Capacity Volume Brut/Capacidad Bruta XXXX l</small>	<small>Griffkühlvermögen/Freezing Capacity Pouvoir de Congel./Capac. Congeladora</small>
<small>Nutzinhalt Net Capacity Volume Utile Capac. Util</small>	<small>Geis / K Tot / R / F To / R / C Tot / F / C</small>	<small>/ G / WINE / KALT / WINE / CHILL</small>	R600a: XXg

Takuu

Tälle laitteelle on myönnetty kahden (2) vuoden takuu.

Lisätietoja takuuehdoista löydät laitteen mukana toimitetusta erillisestä takuu-vihkosesta.

Mikrokuituliina yleiskäyttöön

Sormenjälkien ja kevyiden tahrojen pyyhkimiseen teräspinoilta, ohjaustauluista, ikkunoista, huonekaluista, auton-ikkunoista yms.

MicroCloth Kit

MicroCloth Kit sisältää yleisliinan, lasinpuhdistusliinan ja kiillotusliinan. Liinat ovat erityisen repäisyjuja ja kestäviä. Erikoishienojen mikrokuitujensa ansiosta liinat puhdistavat pinnat erittäin tehokkaasti.

MicroCloth HyClean

MicroCloth HyClean on erittäin repäisyjuja ja kestävä antibakteerinen yleispuhdistusliina. Se soveltuu käytettäväksi kuivana tai kosteana, puhdistusaineen kanssa tai ilman puhdistusainetta.

Aktiivihiiisuodatin ja pidike KKF-FF (Active AirClean)

Aktiivihiiisuodatin neutraloi epämiellyttävät hajut jääkaapista ja pitää siten sen ilmanlaadun parempana.

Vaihtosuodatin KKF-RF (Active AirClean)

Voit tilata pidikkeeseen sopivia vaihtosuodattimia. Suosittelemme, että vaihdat suodattimen puolen vuoden välein.

Pulloteline

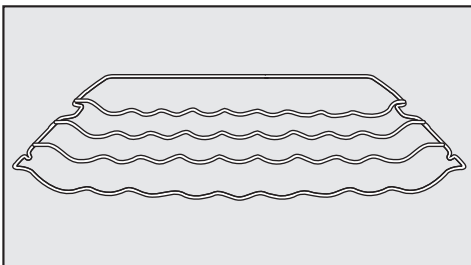

Pullotelineellä voit säilyttää pullot jääkaapissa tilaa säästävasti vaakasuorassa asennossa.

Pullotelineen voi sijoittaa eri kohtiin jääkaapin sisällä.

Laatikon sisälokero

Sisälokero helpottaa elintarvikkeiden järjestämistä jääkaapin alaosan laatikoihin.

Joissakin malleissa koko laatikko on otettava ulos jääkaapista sisälokeron paikalleen laittamista varten.

Voit tilata lisävarusteita Mielen verkko-kaupasta. Voit myös ostaa niitä Miele-kauppiaaltasi tai valtuutetusta Miele-huoltoliikkeestä.

Asennus

Sijoituspaikka

 Suuren ilmankosteuden aiheuttama laitteen vahingoittumisen vaara. Jos ilmankosteus on erittäin suuri, kylmälaitteen ulkoseiniin voi tiivistyä vettä.

Tällainen tiivistynyt vesi saattaa aiheuttaa korroosiota laitteen ulkoseiniin.

Jotta näin ei kävisi, sijoita kylmälaite riittävästi tuuletettuun kuivaan ja/tai ilmastoituun tilaan.

Tarkista myös laitteen paikalleen sijoittamisen jälkeen, että sen ovi sulkeutuu / ovet sulkeutuvat kunnolla, etteivät laitteen tulo- ja ilmankierroaukot ole tukossa ja että laite on sijoitettu paikalleen tämän käyttöohjeen mukaisesti.

 Lämpöä tuottavat laitteet aiheuttavat palo- ja vaurioitumisvaaran. Lämpöä tuottavat laitteet voivat syttyä palamaan ja sytyttää myös kylmälaitteen.

Älä aseta lämpöä tuottavia laitteita, kuten pienoisuunia, erillistä keittolevyä tai leivänpaahdinta kylmälaitteen päälle.

 Avoliekit aiheuttavat palo- ja vaurioitumisvaaran.

Avoliekit voivat sytyttää kylmälaitteen palamaan.

Pidä siksi avoliekit, kuten kynttilät etäällä kylmälaitteesta.

Paras sijoituspaikka on kuiva, tuuletettava huone.

Kun valitset sijoituspaikkaa, ota huomioon, että lämpö lisää energiankulutusta. Kylmälaitetta ei siksi kannata sijoittaa lämmityslaitteen, liedien tai muun lämmönlähteen viereen.

Vältä myös laitteen sijoittamista paikkaan, jossa se on alttiina suoralle auringonpaisteelle.

Mitä korkeampi ympäristön lämpötila on, sitä pitempiä aikoja kompressori käy, mikä puolestaan lisää energiankulutusta.

Kun sijoitat kylmälaitetta paikalleen, ota lisäksi huomioon seuraavat seikat:

- Jotta laite voidaan tarvittaessa irrottaa nopeasti sähköverkosta, pistorasiaan on päästävä helposti käsiksi eikä se saa sijaita suoraan laitteen takana.
- Laitteen pistotulppa ja liitäntäjohto eivät saa ottaa kiinni kylmälaitteen takaseinään, koska laitteen värinä voi vahingoittaa niitä.
- Älä liitä muitakaan laitteita kylmälaitteen taakse jääviin pistorasioihin.
- Kun sijoitat kylmälaitetta paikalleen, varmista, ettei liitäntäjohto jää puristuksiin tai vahingoitu.
- Älä sijoita haaroituspistorasioita tai jakokiskoja tai muita elektronisia laitteita (kuten halogeenimuuntajia) laitteiden taakse tai käytä niitä siellä.
- Sijoituspaikan lattian on oltava vaaka-suora ja samalla korkeudella ympäröivän lattian kanssa.

Huoneenlämpötilaluokka

Kylmälaitteen ympäristön lämpötila ei saa laskea alle laitteen huoneenlämpötilaluokassa ilmoitetun ala-arvon eikä nousta yli annetun yläarvon. Huoneenlämpötilaluokka on ilmoitettu laitteen arvokilvessä, joka sijaitsee kylmälaitteen sisällä.

Huoneenlämpötilaluokka	Ympäristön lämpötila
SN	10 °C ... 32 °C
N	16 °C ... 32 °C
ST	16 °C ... 38 °C
T	16 °C ... 43 °C
SN-ST	10 °C ... 38 °C
SN-T	10 °C ... 43 °C

Liian matala ympäristön lämpötila pidentää kompressorin seisontajaksoja. Tämä voi aiheuttaa kylmälaitteen sisälämpötilan nousua, mikä puolestaan voi vaikuttaa elintarvikkeiden säilyvyyteen.

Ilmankiertovaatimukset



Riittämätön ilmankierto aiheuttaa tulipalo- ja vaurioitumisvaaran.

Jos ilmankierto kylmälaitteen ympärillä ei ole riittävä, kompressorin käynti heäämin ja pitempään. Tämä lisää laitteen energiankulutusta ja nostaa kompressorin lämpötilaa, mikä voi puolestaan vahingoittaa kompressoria.

Huolehdi siitä, että ilma pääsee vapaasti kiertämään kylmälaitteen ympärillä.

Noudata siksi ehdottomasti ilmoitettuja ilmanotto- ja ilmanpoistoaukkojen mittoja.

Ilmanotto- ja ilmanpoistoaukkoja ei saa peittää eikä tukkia.

Puhdista ilmankiertoritilä myös säännöllisesti pölystä.

Kylmälaitteen takaseinän läheisyydessä oleva ilma lämpenee. Siksi on huolehdittava siitä, että laitteen ilmanotto- ja ilmanpoistoaukot pysyvät aina vapaina (ks. kohta Laitteen mitat).

Asennus

Kylmälaitteiden sijoittaminen rinnakkain

⚠ Laitteen ulkoseiniin tiivistyvä vesi aiheuttaa vaurioiden vaaran. Erittäin kostealla ilmalla laitteen ulkoseiniin voi tiivistyä vettä, mikä puolestaan voi aiheuttaa korroosiota. Siksi kylmälaitetta ei pidä sijoittaa tiiviisti vierekkäin tai päällekkäin toisten kylmälaitteiden kanssa.

Tätä kylmälaitetta ei missään tapauksessa saa asentaa vierekkäin (side-by-side-asennus) tai päällekkäin toisen kylmälaitteen kanssa, koska sen seinissä ei ole sisäänrakennettua lämmitystä.

Jos haluat asentaa useita kylmälaitteita vierekkäin, jätä laitteiden väliin vähintään 100 mm:n rako.

Oven avautumissuunnan vaihtaminen

⚠ Painavan oven aiheuttama loukkaantumisen ja vahingoittumisen vaara.

Jos avautumissuunnan vaihdossa on mukana vain yksi henkilö, loukkaantumis- ja vaurioitumisvaara suurenee.

Oven avautumissuunnan vaihtoon tarvitaan ehdottomasti kaksi henkilöä.

⚠ Puristuksiin jäämisen vaara oven saranapuolella.

Sormet voivat jäädä puristuksiin oven saranapuolen rakoon.

Kun avaat tai suljet ovea, älä pidä kiinni saranapuolelta.

Kylmälaite toimitetaan oikealle avautuvana. Mikäli haluat oven avautuvan vasemmalle, oven avautumissuuntaa on vaihdettava.

- Suojaa lattia ja laitteen ovi avautumissuunnan vaihtoa varten: levitä sopiva alusta lattialle laitteen eteen.
- Tyhjännä laite ensin.
- Sulje laitteen ovi.

Varo, ettet vahingossa vaurioita ovitiivisteitä. Jos tiivisteet vahingoittuvat, laitteen ovi ei mene ehkä enää tiiviisti kiinni ja jäähdytys voi heikentyä!

Vinkki: Oven avautumissuunnan vaihtoon tarvitset seuraavia työkaluja:

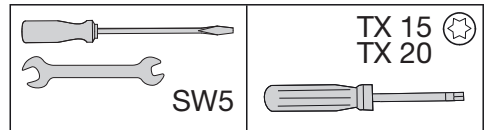

- Kaada laite taaksepäin (kaatamiseen tarvitaan kaksi henkilöä) ja irrota etäissyystuki alhaalta vasemmalta (vain laitteet, joissa ei ole pakastinlokeroa).

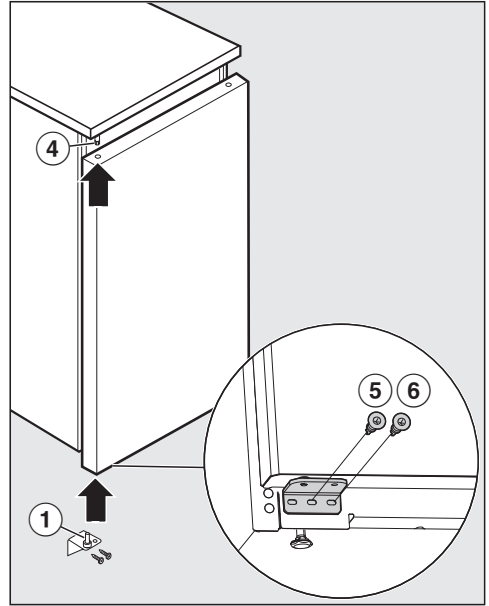
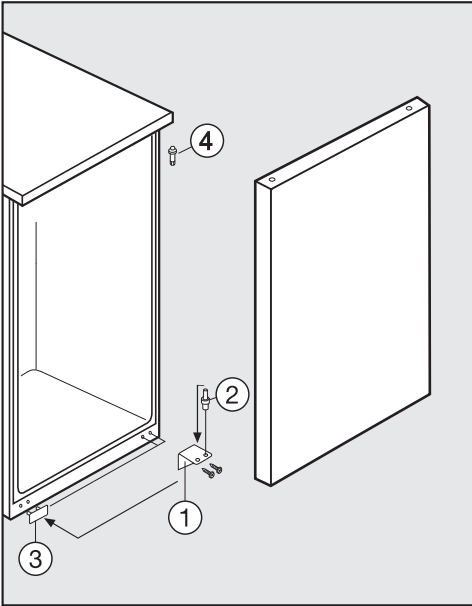

! Loukkaantumisen vaara, kun irrotat laitteen ovea.

Heti kun irrotat laakeripukin ruuvit seuraavassa työvaiheessa, laitteen ovi ei enää pysy tukevasti paikallaan. Toisen henkilön on pidettävä siitä kiinni.

- Ruuvaa alempi laakeripukki ① irti ja ota se pois paikaltaan.
- Ota laitteen ovi alaspäin pois paikaltaan.
- Vedä laakeritappi ② ulos laakeripukista ① ja kierrä se laakeripukin toiseen reikään. (Voit kiertää laakeritappia ulos ja sisään kita-avaimella.)
- Irrota peitelevy ③ ja peitä sillä vastakkaisen puolen vapaiksi jäävät ruuvireiät.
- Kierrä ylempi laakeritappi ④ irti mukana toimitetulla kita-avaimella ja kiinnitä se vastakkaiselle puolelle.

- Sovita laitteen ovi alhaaltapäin ylemmän laakeritappiin ④ ja sulje ovi.
- Aseta laakeripukki ① alhaaltapäin oven alalaakeriin, kiinnitä se ruuveilla kiristämällä ensin keskimäinen ⑤ ja sen jälkeen sisempi ⑥ ruuvi.
- Voit suoristaa oven laakeripukkien pitkittäisreikien avulla. Kiristä lopuksi kaikki ruuvit kunnolla.

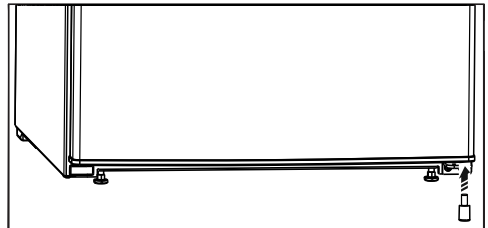

- Aseta etäisyystuki takaisin paikalleen alas oikealle, jotta laite pysyy tukevammin pystyssä.

Asennus

Seinävälikappaleiden asentaminen

Jotta kylmälaitteen energiankulutus vastaisi standardinmukaista kulutusta ja jotta vällyttäisiin korkean huonelämpötilan aiheuttamalta kosteuden tiivistymiseltä, mukana toimitetut seinävälikappaleet kannattaa asentaa paikalleen. Seinävälikappaleet kasvattavat laitteen syvyyttä noin 35 mm:llä.

Seinävälikappaleet eivät vaikuta laitteen toimintaan, joten voit myös jättää ne asentamatta. Tällöin kylmälaitteen energiankulutus tosin kasvaa hieman, koska laite tulee lähemmäs seinää.

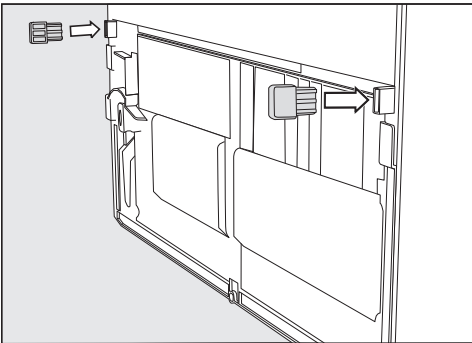

- Asenna seinävälikappaleet vasemmalle ja oikealle puolelle alas laitteen taakse.

Kylmälaitteen sijoittaminen paikalleen

⚠ Kylmälaitteen kaatuminen aiheuttaa loukkaantumis- ja vaurioitumisvaaran.

Jos kylmälaitteen paikalleen sijoittamisessa on mukana vain yksi henkilö, loukkaantumis- ja vaurioitumisvaara suurenee.

Laitteen asentamiseen tarvitaan ehdottomasti kaksi henkilöä.

⚠ Iskujen aiheuttama laitteen oven vahingoittumisen vaara.

Laitteen ovi voi osua huonetilan seinäin ja vahingoittua.

Suojaa laitteen ovea iskuilta esim. kiinnittämällä huopatassut sopiviin kohtiin huonetilan seinään.

⚠ Lattian vahingoittumisen vaara.

Kylmälaitteen liikuttelu voi vaurioittaa lattiaa.

Ole erityisen varovainen liikutellessasi laitetta aroilla lattiapinnoilla.

Vinkki: Asenna laite paikalleen aina tyhjänä.

- Aseta laite jo valmiiksi mahdollisimman lähelle sijoituspaikkaa.
- Liitä kylmälaitte sähköverkkoon kappaleessa Sähköliitännä neuvotulla tavalla.
- Siirrä laite varovasti haluamaasi paikkaan.
- Sijoita laite seinää vasten joko seinävälikappaleiden kanssa (jos ne on asennettu) tai ilman niitä.

Kylmälaitteen suoristaminen

⚠ Epätasainen lattia aiheuttaa vaurioiden vaaran.

Jos lattian epätasaisuuksia ei tasata säätöjalkoja säätämällä, laitteen runko saattaa vääntyä sen verran, ettei laitteen ovi enää sulkeudu kunnolla.

Tasaa lattian epätasaisuudet kiertämällä säätöjalkoja ulos.

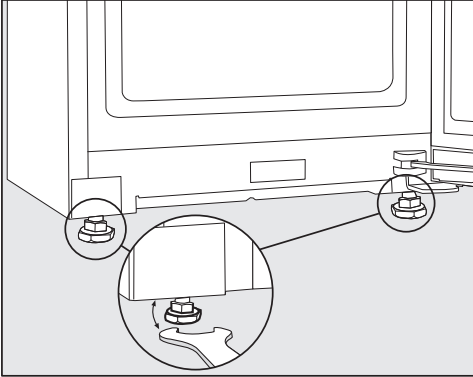

- Suorista kylmälaite vesivaa'an avulla ja säätämällä etumaisia säätöjalkoja mukana toimitetulla kita-avaimella.

Kylmälaitteen sijoittaminen keittiökalusterivistöön

Kylmälaitteen voi ympäröidä kalusteilla.

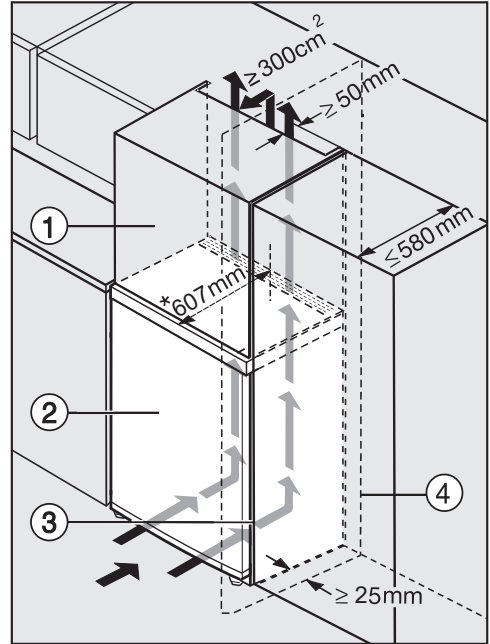

- ① Välitilakaappi
- ② Kylmälaite
- ③ Keittiökaluste
- ④ Seinä

* Jos laitteeseen on asennettu seinävälikappaleita, laitteen syvyys kasvaa noin 35 mm:llä.

Asennus



Riittämätön ilmankierto aiheuttaa tulipalo- ja vaurioitumisvaaran.

Jos ilmankierto kylmälaitteen ympärillä ei ole riittävä, kompressorin käy tiheämmin ja pitempään. Tämä lisää laitteen energiankulutusta ja nostaa kompressorin lämpötilaa, mikä voi puolestaan vahingoittaa kompressoria.

Huolehdi siitä, että ilma pääsee vapaasti kiertämään kylmälaitteen ympärillä.

Noudata siksi ehdottomasti ilmoitettuja ilmanotto- ja ilmanpoistoaukkojen mittoja.

Ilmanotto- ja ilmanpoistoaukkoja ei saa peittää eikä tukkia.

Puhdista ilmankiertoritilä myös säännöllisesti pölystä.

Mitä suurempi ilmanpoistotila on, sitä vähemmän energiaa kylmäkoneisto kuluttaa.

- Sijoita kylmälaite keittiökalusteen viereen.
- Laitteen etureunan tulee tulla vähintään oven syvyyden verran ulos keittiökaappirivistöstä. Näin laitteen ovi mahtuu avautumaan ja sulkeutumaan vapaasti.
- Jos asennat kylmälaitteen seinän ④ viereen kylki seinää vasten, seinän ④ ja kylmälaitteen ② sivuseinän väliin täytyy jättää saranapuolella vähintään 25 cm:n rako.
- Jottei laitteen korkeus poikkeaisi keittiökaappirivistöstä, laitteen päälle voidaan sijoittaa sopivan korkuinen välitilakaappi ①.

Kylmälaitteen taakse on jätettävä koko välitilakaapin levyinen, vähintään 50 mm syvä ilmankiertotila.

Huonetilan kattoon asti ulottuvaa vapaata ilmanpoistotilaa on oltava vähintään 300 cm², jotta lämmin ilma pääsee poistumaan esteittä laitteen takaa.

Laitteen sijoitus työtason alle

Voit työntää kylmälaitteen työtason alle. Tätä varten kylmälaitteen kansilevy täytyy irrottaa.

! Riittämätön ilmankierto aiheuttaa tulipalo- ja vaurioitumisvaaran.

Jos ilmankierto kylmälaitteen ympärillä ei ole riittävä, kompressorikäyttöikä lyhenee ja pitempään. Tämä lisää laitteen energiankulutusta ja nostaa kompressorin lämpötilaa, mikä voi puolestaan vahingoittaa kompressoria.

Huolehdi siitä, että ilma pääsee vapaasti kiertämään kylmälaitteen ympärillä.

Noudata siksi ehdottomasti ilmoitettuja ilmanotto- ja ilmanpoistoaukkojen mittoja.

Ilmanotto- ja ilmanpoistoaukkoja ei saa peittää eikä tukkia.

Puhdista ilmankiertoritilä myös säännöllisesti pölystä.

* Jos laitteeseen on asennettu seinävälikkappaleita, laitteen syvyys kasvaa noin 35 mm:llä.

Kun sijoitusaukon syvyys on 600 mm, työtason seinäreunalistan syvyys saa olla enintään 10 mm.

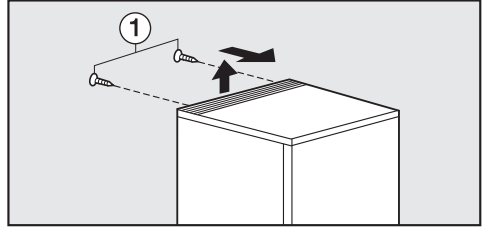

- Irrota ruuvit ① kylmälaitteen takaseinästä.
- Nosta kansilevyä takaa ylöspäin ja ota se sitten eteenpäin pois paikaltaan.

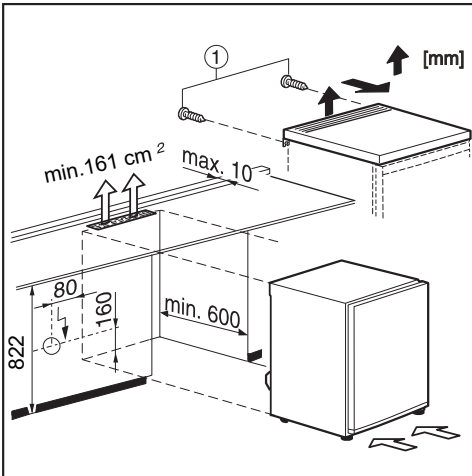

Asennus

Laitteen mitat

Sijoitusmitat / Näkymä ylhäältä

Kaikki ilmoitetut mitat ovat millimetrejä.

Kylmälaitteen moitteeton toiminta on taattu vain, kun annettuja ilmankiertoaukkojen vähimmäismittoja noudatetaan.

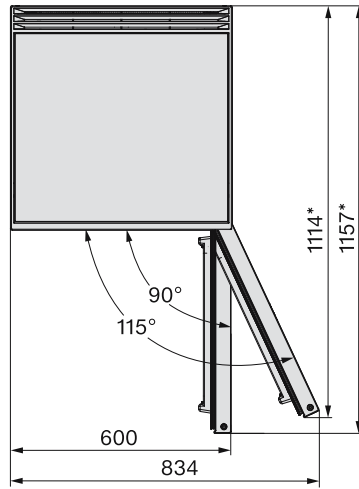
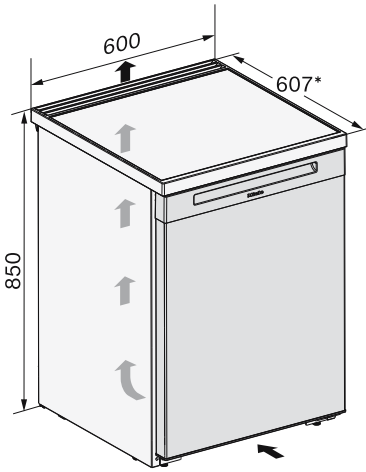

* Mitta ilman paikalleen asennettuja seinävalikappaleita. Jos käytät seinävalikappaleita, laitteen asennussyvyys kasvaa noin 35 mm:llä.

Liitännät

Kaikki ilmoitetut mitat ovat millimetrejä.

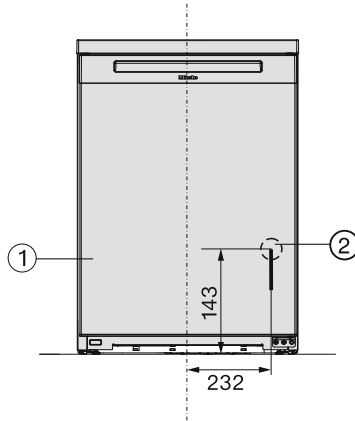

- ① Näkymä edestä
- ② Liitäntäjohdon pituus = 2 200 mm
Pitempiä liitäntäjohtoja voi tilata Mielen asiakaspalvelusta.

Asennus

Sähköliitäntä

Kylmälaitteen saa liittää vain maadoitettuun pistorasiaan laitteen mukana toimitetun liitäntäjohdon välityksellä.

Sijoita kylmälaite siten, että pistorasiaan on vapaa pääsy. Jos pistorasiaan ei pääse käsiksi asennuksen jälkeen, sähköliitäntä on varustettava erillisellä, kaikki koskettimet avaavalla erotuskytkimellä.



Ylikuumenemisen aiheuttama tulipalovaara.

Kylmälaitteen käyttö haaroituspistorasian ja jatkojohtojen välityksellä voi aiheuttaa johtojen ylikuumenemisen.

Älä siksi liitä sitä sähköverkkoon jatkojohdon tai haaroituspistorasian välityksellä.

Sähköliitännät on tehtävä normin VDE 0100 mukaisesti.

Turvallisuussyistä suosittelemme tyyppin  vikavirtasuojakytkimen (RCD) asennusta virtapiiriin, johon kylmälaite liitetään.

Jos laitteen liitäntäjohto vaurioituu, sen saa vaihtaa vain alkuperäisen kaltaiseen liitäntäjohtoon (tilattavissa Miele-huollossa). Turvallisuuden vuoksi verkkoliitäntäjohtoon saa vaihtaa vain valtuutettu sähköasentaja tai Miele-huoltoliike.

Tiedot laitteen nimellisottotehosta ja tarvittavista sulakkeista löytyvät tästä käyttöohjeesta sekä koneen arvokilvestä. Vertaa näitä tietoja asennuspaikan sähköliitännän tietoihin. Ota epäselvissä tapauksissa yhteyttä sähköasentajaan.

Ajoittainen tai jatkuva käyttö itsenäisten tai verkon kanssa synkronoimattomien energiasyönteiden (kuten erillisten verkkojen, varavoimajärjestelmien) kanssa on mahdollista. Edellytyksenä on, et-

tä käytettävä energiasyönteiden on standardin EN 50160 tai muun vastaavan standardin mukainen.

Asennus täytyy myös saarekekäytössä ja ei synkronoidussa käytössä varustaa suojauslaitteilla, joita edellytetään tavanomaisen sähköasennuksen ja tämän Miele-tuotteen käytön yhteydessä, ja niiden asianmukainen toiminta on varmistettava, tai vaihtoehtoisesti asennus on varustettava muunlaisilla vastaavan suojaustason takaavilla suojauslaitteilla. Tämä voidaan tehdä esimerkiksi VDE-AR-E 2510-2:n nykyisissä soveltamissäännöissä kuvatulla tavalla.

Liittäminen sähköverkkoon

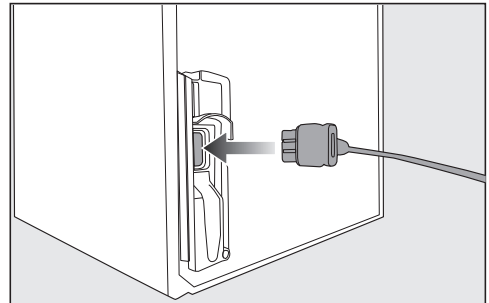

- Työnnä liitäntäjohdon pistoke kylmälaitteen takaseinässä olevaan liitäntään.

Varmista, että pistoke napsahtaa kunnolla paikalleen.

- Työnnä kylmälaitteen pistotulppa pistorasiaan.

Kylmälaite on nyt liitetty sähköverkkoon.

Vaativuuden mukaisuusvakuutus

Miele vakuuttaa, että tämä kylmälaite täyttää direktiivin 2014/53/EU vaatimukset.

Täydellinen vaatimusten mukaisuusvakuutus on tilattavissa verkosta osoitteesta:

- <https://miele.fi/käyttöohjehaku>
- Tarvitset tätä varten tuotteen nimen ja valmistusnumeron.

Taajuuskaista	2,4000 GHz – 2,4835 GHz
---------------	----------------------------

Enimmäislähetysteho < 100 mW

Tekijänoikeudet ja lisenssit

Miele hyödyntää tietoliikennemuodulin käyttöön ja ohjaukseen omia tai muiden ohjelmistotoimittajien ohjelmistoja, jotka eivät ole ns. avoimen lähdekoodin lisenssien alaisia. Nämä ohjelmistot/ohjelmistokomponentit on suojattu tekijänoikeuslaila. Mielen ja kolmansien osapuolten ohjelmistotoimittajien tekijänoikeuksia on kunnioitettava.

Lisäksi laitteeseen integroitu tiedonsiirtomoduuli sisältää ohjelmistokomponentteja, jotka jaetaan avoimen lähdekoodin käyttöoikeusehtojen mukaan. Voit tarkastella mukana toimitettuja avoimen lähdekoodin komponentteja sekä niihin liittyviä tekijänoikeusilmoituksia, kopioita vastaavista voimassa olevista lisenssiehdoista ja tarvittaessa lisätiedoista paikallisesti Miele-laitteesi IP-osoitteen mukaan verkkoselaimella ([http\[s\]://<IP-osoite>/Licenses](http[s]://<IP-osoite>/Licenses)). Siinä mainittujen avoimen lähdekoodin käyttöehtojen vastuuta ja takuuta koskevat määräykset koskevat vain kulloistenkin tekijänoikeuksien haltijoita.

Miele Oy
Porttikaari 6
01200 Vantaa
Puhelin: (09) 875 970
Sähköposti: asiakaspalvelu@miele.fi
Internet: www.miele.fi

Saksa
Miele & Cie. KG
Carl-Miele-Straße 29
33332 Gütersloh

K 4002 ..., K 4003 ...

fi-FI

M.-Nr. 12 883 150 / 00