

Οδηγίες χρήσης Ψυγείο



Διαβάστε **οπωσδήποτε** τις οδηγίες χρήσης και τοποθέτησης πριν από την τοποθέτηση, εγκατάσταση και θέση σε λειτουργία. Έτσι προστατεύετε τον εαυτό σας αλλά και τη συσκευή από οποιαδήποτε βλάβη.

Πίνακας περιεχομένων

Υποδείξεις ασφαλείας	5
Η συμβολή σας στην προστασία του περιβάλλοντος	14
Εγκατάσταση	15
Χώρος τοποθέτησης.....	15
Συνδυασμοί side-by-side.....	16
Κλιματική κλάση.....	16
Αερισμός και εξαερισμός.....	17
Αλλαγή ανοίγματος πόρτας.....	17
Πόρτα επίπλου.....	17
Οριζόντια και κάθετη διάσταση διάκενου.....	17
– Βάρος της πόρτας επίπλου.....	18
Διαστάσεις εντοιχισμού.....	19
Εντοιχισμός σε κολονάτο ντουλάπι/Πλευρική όψη.....	19
Συνδέσεις και αερισμός και εξαερισμός.....	20
Ηλεκτρική σύνδεση.....	21
Εξοικονόμηση ενέργειας	23
Περιγραφή συσκευής	24
Αρχική οθόνη.....	26
Κατανόηση της αρχής χειρισμού.....	26
Λειτουργία ρυθμίσεων 	27
Αυτόματο άνοιγμα πόρτας (ActiveDoor).....	29
...με απαλό κτύπημα.....	29
...μέσω φωνητικής εντολής.....	30
Εσωτερική διαρρύθμιση.....	31
Μετακίνηση ραφιού πόρτας με μηχανισμό ρύθμισης ακριβείας.....	31
Μετατόπιση ραφιού πόρτας με μηχανισμό ρύθμισης ακριβείας.....	31
Μετατόπιση ραφιού πόρτας/ραφιού για μπουκάλια.....	32
Τοποθέτηση αυγοθηκών.....	32
Μετακίνηση ή αφαίρεση στηρίγματος μπουκαλιών.....	32
Αλλαγή θέσης ραφιών συντήρησης/ραφιών συντήρησης με φωτισμό.....	32
Χρήση συρταριού CompactCase.....	33
Μετατόπιση του συρταριού CompactCase.....	33
Ράφι συντήρησης με περιστρεφόμενο πάτο (FlexiTray).....	33
Μετακίνηση ραφιού για μπουκάλια.....	34
Χρήση του ραφιού για μπουκάλια στη διαχωριστική πλάκα.....	34
Αφαίρεση και επανατοποθέτηση του κουτιού ταξινόμησης.....	35
Τοποθέτηση προσαρμογέων για ταψί.....	35
Μετατόπιση φίλτρου οσμών.....	36
Συνοδευτικά εξαρτήματα.....	36
Πρόσθετα εξαρτήματα.....	36

Ενεργοποίηση και απενεργοποίηση της συσκευής	38
Πριν από την πρώτη χρήση	38
Σύνδεση ψυγείου	38
Πλήρωση και τοποθέτηση του δοχείου νερού για τον υγραντήρα	38
Ενεργοποίηση ψυγείου	38
Απενεργοποίηση ψυγείου	38
Τι πρέπει να προσέξετε σε περίπτωση παρατεταμένης απουσίας	38
Σωστή θερμοκρασία	40
Ένδειξη θερμοκρασίας	41
Ρύθμιση θερμοκρασίας	41
Πιθανές τιμές ρύθμισης	41
Χρήση εντατικής συντήρησης	42
Προγραμματισμός άλλων ρυθμίσεων	43
Επεξηγήσεις για τις εκάστοτε ρυθμίσεις	43
Λειτουργία «Πάρτι» 	43
Λειτουργία «Διακοπές» 	43
Ενεργοποίηση της λειτουργίας κλειδώματος  / 	44
Λειτουργία Sabbath 	44
Αυτόματο άνοιγμα πόρτας (ActiveDoor) 	45
Αλλαγή χρονικού διαστήματος έως την ενεργοποίηση του συναγερμού πόρτας  κατά το χειροκίνητο άνοιγμα πόρτας	48
Miele@home	48
Αλλαγή της έντασης των προειδοποιητικών και ηχητικών σημάτων  / 	50
Αλλαγή της φωτεινότητας οθόνης 	50
Απενεργοποίηση εκθεσιακής ρύθμισης 	50
Επαναφορά εργοστασιακών ρυθμίσεων 	51
Πληροφορίες 	51
Ένδειξη αλλαγής φίλτρου οσμών 	51
Λειτουργία καθαρισμού 	51
Τοποθέτηση τροφίμων στη ζώνη συντήρησης	54
Διάφορα επίπεδα ψύξης	54
Ακατάλληλα για τη συντήρηση	55
Οδηγίες για την αγορά τροφίμων	55
Σωστή τοποθέτηση των τροφίμων	55
Τοποθέτηση τροφίμων στη ζώνη PerfectFresh Active	56
Ζώνη PerfectFresh Active	56
Συρτάρι υγρού κλίματος	56
Υγραντήρας (Humidifier )	58
Συρτάρι ξηρού κλίματος	59
Απόψυξη συσκευής	61

Πίνακας περιεχομένων

Καθαρισμός και περιποίηση	62
Υποδείξεις για το καθαριστικό	62
Προετοιμασία του ψυγείου για καθαρισμό	62
Καθαρισμός εσωτερικού χώρου	62
Καθαρισμός εξαρτημάτων με το χέρι ή στο πλυντήριο πιάτων	63
Αφαίρεση, αποσυναρμολόγηση και καθαρισμός εξαρτημάτων	64
Καθαρισμός φλάντζας πόρτας	71
Καθαρισμός εγκάρσιων τομών αερισμού και εξαερισμού	71
Μετά τον καθαρισμό	71
Τι πρέπει να κάνετε, όταν...	72
Ανάλυση αιτίας θορύβων	81
Service	83
Επικοινωνία σε περίπτωση βλάβης	83
Βάση δεδομένων EPREL	83
Εγγύηση	83
Δήλωση πιστότητας	84
Πνευματικά δικαιώματα και άδειες χρήσης	85

Αυτό το ψυγείο ανταποκρίνεται πλήρως στις ισχύουσες προδιαγραφές ασφαλείας. Ωστόσο, η ακατάλληλη χρήση ενδέχεται να προκαλέσει τραυματισμούς και υλικές ζημιές.

Διαβάστε τις οδηγίες χρήσης και τοποθέτησης προσεκτικά, πριν θέσετε σε λειτουργία το ψυγείο. Περιλαμβάνουν σημαντικές υποδείξεις για την τοποθέτηση, την ασφάλεια, τον χειρισμό και τη συντήρηση. Έτσι προστατεύετε εσάς αλλά και τη συσκευή από οποιαδήποτε βλάβη.

Σύμφωνα με το πρότυπο IEC 60335-1, η εταιρεία Miele τονίζει κατηγορηματικά ότι θα πρέπει οπωσδήποτε να διαβάζετε όλες τις διαθέσιμες πληροφορίες και να τηρείτε τις οδηγίες του κεφαλαίου για την τοποθέτηση του ψυγείου καθώς και τις υποδείξεις ασφαλείας.

Η Miele δεν μπορεί να θεωρηθεί υπεύθυνη για βλάβες που προκύπτουν από τη μη τήρηση αυτών των υποδείξεων.

Φυλάσσετε τις οδηγίες χρήσης και τοποθέτησης και παραδώστε τις σε ενδεχόμενο επόμενο ιδιοκτήτη της συσκευής.

Χρήση σύμφωνα με τους κανονισμούς

► Η συσκευή αυτή είναι κατασκευασμένη μόνο για οικιακή χρήση ή για παρόμοια χρήση σε άλλους χώρους, όπως π.χ.

– σε μαγαζιά, γραφεία και άλλους εργασιακούς χώρους

– σε αγροκτήματα

– από πελάτες σε καλοκαιρινά ενοικιαζόμενα διαμερίσματα ή παρόμοιες εξοχικές εγκαταστάσεις.

Η συσκευή αυτή δεν προορίζεται για χρήση σε εξωτερικούς χώρους.

► Η συσκευή αυτή είναι κατασκευασμένη μόνο για οικιακή χρήση. Χρησιμοποιείται για τη συντήρηση και διατήρηση των τροφίμων στη συντήρηση.

Οποιαδήποτε άλλη χρήση δεν επιτρέπεται.

Υποδείξεις ασφαλείας

▶ Η ψυκτική συσκευή δεν είναι κατάλληλη για την αποθήκευση και ψύξη φαρμάκων, πλάσματος αίματος, εργαστηριακών δειγμάτων ή παρόμοιων ουσιών ή προϊόντων που αποτελούν τη βάση της οδηγίας περί ιατροτεχνολογικών προϊόντων. Τυχόν καταχρηστική χρήση της ψυκτικής συσκευής μπορεί να προκαλέσει βλάβες στα αποθηκευμένα προϊόντα ή να τα καταστρέψει. Επιπλέον η ψυκτική συσκευή δεν είναι κατάλληλη για λειτουργία σε χώρους όπου υπάρχει κίνδυνος έκρηξης. Ο κατασκευαστής δεν ευθύνεται για βλάβες που προκύπτουν από λανθασμένους χειρισμούς ή αμέλεια των υποδείξεων ασφαλείας.

▶ Δεν επιτρέπεται η χρήση της συσκευής από άτομα (συμπεριλαμβανομένων των παιδιών), τα οποία λόγω της ψυχικής ή διανοητικής τους κατάστασης, της έλλειψης εμπειρίας ή λόγω άγνοιας δεν είναι σε θέση να τη χειριστούν με ασφάλεια. Επιτρέπεται μόνο υπό την επίτηρηση ή τις οδηγίες ενός άλλου υπεύθυνου ατόμου.

Αυτά τα άτομα επιτρέπεται να χρησιμοποιήσουν τη συσκευή χωρίς επιτήρηση, μόνο όταν τους δοθούν οι κατάλληλες οδηγίες, ώστε να μπορούν να τη χρησιμοποιήσουν με ασφάλεια. Πρέπει να αναγνωρίζουν και να καταλαβαίνουν τους πιθανούς κινδύνους ενός λάθους χειρισμού.

Προστασία για τα παιδιά

▶ Πρέπει να κρατάτε μακριά από τη συσκευή παιδιά κάτω των 8 ετών, εκτός εάν βρίσκονται διαρκώς υπό την επιτήρησή σας.

▶ Η χρήση της συσκευής από παιδιά άνω των οκτώ ετών μπορεί να γίνει, μόνο εφόσον σιγουρευτείτε απόλυτα, ότι έχουν καταλάβει το χειρισμό της και ότι τους έχουν γίνει κατανοητοί οι κίνδυνοι ενός λανθασμένου χειρισμού.

▶ Τα παιδιά δεν επιτρέπεται να καθαρίζουν τη συσκευή και να κάνουν εργασίες συντήρησης σε αυτή χωρίς επιτήρηση.

▶ Επιτηρείτε πάντα τα παιδιά που παίζουν κοντά στη συσκευή και μην τα αφήνετε ποτέ να παίζουν με αυτή.

▶ Κίνδυνος ασφυξίας! Τα παιδιά μπορεί κατά το παιχνίδι να τυλιχτούν στο υλικό συσκευασίας (π.χ. μεμβράνη) ή να το βάλουν στο κεφάλι τους και πάθουν ασφυξία. Κρατάτε τα παιδιά μακριά από τα υλικά συσκευασίας. Κρατάτε το υλικό συσκευασίας μακριά από τα παιδιά.

Τεχνική ασφάλεια

▶ Το κύκλωμα ψυκτικού υγρού έχει ελεγχθεί ως προς τη στεγανότητά. Η ψυκτική συσκευή συμμορφώνεται με τις σχετικές διατάξεις ασφαλείας καθώς και με τις ισχύουσες οδηγίες της Ε.Ε.



► Προειδοποίηση: Κίνδυνος πυρκαγιάς/Εύφλεκτα υλικά. Αυτό το σύμβολο βρίσκεται στον συμπιεστή και υποδηλώνει την παρουσία εύφλεκτων υλικών. Μην αφαιρέσετε αυτό το αυτοκόλλητο.

Το εμπριεχομένο ψυκτικό μέσο (τα στοιχεία αναγράφονται στην πινακίδα τύπου) είναι φιλικό προς το περιβάλλον, αλλά εύφλεκτο. Η χρήση αυτού του φιλικού προς το περιβάλλον ψυκτικού μέσου είναι μια από τις αιτίες που προκαλούν αύξηση των θορύβων λειτουργίας. Εκτός από τους θορύβους λειτουργίας του συμπιεστή μπορεί να προκύψουν θόρυβοι από τη ροή σε ολόκληρο το κύκλωμα ψύξης. Τα φαινόμενα αυτά δεν μπορούν δυστυχώς να αποφευχθούν, δεν επηρεάζουν όμως την απόδοση του ψυγείου.

Προσέχετε κατά τη μεταφορά και κατά τον εντοιχισμό ή την τοποθέτηση του ψυγείου, ώστε να μην προκληθούν ζημιές στα εξαρτήματα του κυκλώματος ψύξης. Ψυκτικό μέσο το οποίο εκτινάσσεται μπορεί να προκαλέσει τραυματισμούς στα μάτια και ψυκτικό μέσο το οποίο διαφεύγει μπορεί να αναφλεγεί.

Σε περίπτωση ζημιών:

- Αποφεύγετε την ακάλυπτη φλόγα ή πηγές ανάφλεξης.
- Αποσυνδέστε το ψυγείο από το ηλεκτρικό δίκτυο.
- Αερίστε για λίγα λεπτά τον χώρο όπου βρίσκεται το ψυγείο.
- Ειδοποιήστε το Miele Service.

► Όσο μεγαλύτερη είναι η ποσότητα ψυκτικού μέσου σε ένα ψυγείο, τόσο μεγαλύτερος πρέπει να είναι ο χώρος στον οποίο τοποθετείται η συσκευή. Σε περίπτωση διαρροής σε πολύ μικρούς χώρους υπάρχει ο κίνδυνος να σχηματιστεί εύφλεκτο μείγμα αερίων-αέρα. Ανά 8 g ψυκτικού μέσου αναλογεί ελάχιστος όγκος δωματίου 1 m³. Η ποσότητα του ψυκτικού μέσου αναγράφεται στην πινακίδα τύπου στο εσωτερικό του ψυγείου.

► Πριν από τη σύνδεση της συσκευής, σιγουρευτείτε, ότι τα στοιχεία ηλεκτρικής σύνδεσης (ασφάλεια, τάση και συχνότητα), που αναγράφονται στην πινακίδα τύπου, συμφωνούν με το ηλεκτρικό σας δίκτυο. Αυτά τα στοιχεία πρέπει οπωσδήποτε να συμφωνούν, για να μην προκληθούν βλάβες στη συσκευή.

Συγκρίνετε αυτά τα στοιχεία πριν τη σύνδεση. Αν έχετε αμφιβολίες ρωτήστε τον ηλεκτρολόγο σας.

Υποδείξεις ασφαλείας

▶ Η συσκευή αυτή σας εγγυάται ηλεκτρική ασφάλεια, εφόσον συνδεθεί με σύστημα γείωσης σύμφωνα προς τις ισχύουσες προδιαγραφές. Είναι πολύ σημαντικό, να υπάρχει αυτή η βασική προϋπόθεση ασφαλείας. Σε περίπτωση αμφιβολίας θα πρέπει να ελεγχθεί η ηλεκτρική εγκατάσταση από έναν ειδικό.

▶ Είναι δυνατή η προσωρινή ή μόνιμη λειτουργία σε ένα αυτόνομο ή μη δικτυακό σύστημα παροχής ηλεκτρικής ενέργειας (όπως αυτόνομα δίκτυα, εφεδρικά συστήματα). Απαραίτητη προϋπόθεση για τη λειτουργία είναι το σύστημα τροφοδοσίας να συμμορφώνεται με τις προδιαγραφές του προτύπου EN 50160 ή συγκρίσιμων προδιαγραφών.

Τα μέτρα προστασίας που προβλέπονται στην οικιακή εγκατάσταση και σε αυτό το προϊόν της Miele πρέπει επίσης να διασφαλίζουν τη λειτουργία τους σε απομονωμένη λειτουργία ή σε μη δικτυακή λειτουργία ή να αντικαθίστανται από ισοδύναμα μέτρα στην εγκατάσταση. Όπως περιγράφεται, για παράδειγμα, στην τρέχουσα έκδοση του VDE-AR-E 2510-2.

▶ Αν το συνοδευτικό καλώδιο ηλεκτρικής σύνδεσης εμφανίσει ζημιά, πρέπει να αντικατασταθεί από ένα γνήσιο ανταλλακτικό, ώστε να μην τεθεί ο χρήστης σε κίνδυνο. Μόνο όταν χρησιμοποιούνται γνήσια ανταλλακτικά, μπορεί η Miele να εγγυηθεί ότι η συσκευή πληροί τις προδιαγραφές ασφαλείας. Για λόγους ασφαλείας, η αντικατάσταση επιτρέπεται να γίνει μόνο από εξειδικευμένο τεχνικό ή από το Miele Service.

▶ Το πολύπριζο ή η μπαλαντέζα δεν παρέχουν την απαιτούμενη ασφάλεια (κίνδυνος πυρκαγιάς). Μη συνδέετε τη συσκευή μέσω αυτών με το ηλεκτρικό ρεύμα.

▶ Αν περάσει υγρασία σε μέρη της συσκευής από τα οποία διέρχεται ηλεκτρικό ρεύμα ή στη σύνδεση με το ηλεκτρικό δίκτυο, αυτό μπορεί να οδηγήσει σε βραχυκύκλωμα. Για τον λόγο αυτόν μη χρησιμοποιείτε τη συσκευή σε μέρη με υγρασία ή σε μέρη όπου χρησιμοποιείται νερό για πλύση (π.χ. σε γκαράζ, πλυσταριό κ.λπ.).

▶ Η συσκευή αυτή δεν επιτρέπεται να τοποθετείται και να λειτουργεί σε χώρους που βρίσκονται εν κινήσει (π.χ. πλοία).

▶ Βλάβες στη συσκευή μπορεί να θέσουν σε κίνδυνο την ασφάλειά σας. Ελέγχετε τη συσκευή, πριν τον εντοιχισμό της για εξωτερικές ζημιές. Μην θέτετε ποτέ σε λειτουργία μια συσκευή με εμφανείς ζημιές.

- ▶ Για λόγους ασφαλείας θέτετε τη συσκευή σε λειτουργία, μόνο μετά τον εντοιχισμό της, έτσι ώστε να μην υπάρχει κίνδυνος να αγγίξετε τα ηλεκτρικά της μέρη.
- ▶ Σε εργασίες εγκατάστασης και συντήρησης, καθώς και επισκευών πρέπει να αποσυνδέετε τη συσκευή από το ηλεκτρικό ρεύμα. Η συσκευή αποσυνδέεται από το ηλεκτρικό ρεύμα τότε μόνο όταν:
 - κλείνετε τις ασφάλειες στον ηλεκτρικό πίνακα ή
 - ξεβιδώνετε και αφαιρείτε τις βιδωτές ασφάλειες από τον ηλεκτρικό πίνακα ή
 - βγάζετε το φικς της συσκευής από την πρίζα. Για να αποσυνδέσετε μια συσκευή που συνδέεται με καλώδιο και φικς με το ηλεκτρικό δίκτυο, τραβάτε πάντα το φικς από την πρίζα και όχι το καλώδιο.
- ▶ Από λανθασμένη εγκατάσταση, συντήρηση και λανθασμένες επισκευές μπορεί να δημιουργηθούν σημαντικοί κίνδυνοι για το χειριστή. Η εγκατάσταση, οι επισκευές και η συντήρηση ηλεκτρικών συσκευών επιτρέπεται να γίνονται μόνο από τεχνικούς εξουσιοδοτημένους από την εταιρεία Miele.
- ▶ Κάθε απαίτηση που αφορά την εγγύηση χάνεται, σε περίπτωση που η συσκευή δεν επισκευαστεί από εξουσιοδοτημένο τεχνίτη του Miele Service.
- ▶ Τα εξαρτήματα με βλάβη πρέπει να αντικαθίστανται αποκλειστικά με γνήσια ανταλλακτικά Miele. Μόνο έτσι, μπορεί να εγγυηθεί η Miele ότι η συσκευή θα ανταποκρίνεται πλήρως στις προδιαγραφές ασφαλείας, με τις οποίες έχει κατασκευαστεί.
- ▶ Αυτό το ψυγείο διαθέτει, λόγω ιδιαίτερων απαιτήσεων (π.χ. αναφορικά με τη θερμοκρασία, την υγρασία, τη χημική ανθεκτικότητα, την αντοχή στην τριβή και στους κραδασμούς), μια ειδική λυχνία. Η χρήση της λυχνίας αυτής επιτρέπεται μόνο για τον σκοπό για τον οποίο προρίζεται. Η συγκεκριμένη λυχνία δεν είναι κατάλληλη για τον φωτισμό χώρων. Η αντικατάσταση επιτρέπεται μόνο από εξουσιοδοτημένο τεχνικό ή από το Miele Service. Αυτό το ψυγείο διαθέτει πολλές φωτεινές πηγές ενεργειακής κλάσης τουλάχιστον F.

Υποδείξεις ασφαλείας

Σωστή τοποθέτηση

- ▶ Κατά την εγκατάσταση του ψυγείου, λάβετε οπωσδήποτε υπόψη και τις συνοδευτικές οδηγίες τοποθέτησης.
- ▶ Κατά τη μεταφορά και τοποθέτηση του ψυγείου φοράτε πάντα προστατευτικά γάντια.
- ▶ Τοποθετείτε το ψυγείο με τη βοήθεια ενός δεύτερου ατόμου.
- ▶ Εκτελέστε την αλλαγή φοράς της πόρτας (όταν απαιτείται) σύμφωνα με τις συνοδευτικές οδηγίες τοποθέτησης.
- ▶ Τοποθετείτε το ψυγείο μόνο σε καλά στερεωμένο, ορθογώνιο και οριζόντιο πλαίσιο εντοιχισμού, το οποίο βρίσκεται σε οριζόντιο και επίπεδο δάπεδο.

Σωστή χρήση

- ▶ Το ψυγείο είναι κατασκευασμένο για μια ορισμένη ζώνη κλίματος (εύρος θερμοκρασίας περιβάλλοντος), της οποίας τα όρια πρέπει να τηρούνται. Η ζώνη κλίματος αναγράφεται στην πινακίδα τύπου στο εσωτερικό του ψυγείου. Μια χαμηλότερη θερμοκρασία περιβάλλοντος οδηγεί σε μεγαλύτερη διάρκεια παύσης λειτουργίας του συμπιεστή, με αποτέλεσμα το ψυγείο να μην μπορεί να διατηρήσει την απαιτούμενη θερμοκρασία.
- ▶ Οι γρίλιες εξαερισμού της συσκευής δεν πρέπει να καλύπτονται ή να μπλοκάρονται, γιατί έτσι δεν γίνεται σωστή κυκλοφορία του αέρα, αυξάνεται η κατανάλωση ρεύματος και δεν αποκλείεται να προκληθούν βλάβες σε μέρη της συσκευής.
- ▶ Σε περίπτωση που αποθηκεύσετε στη συσκευή ή στην πόρτα τις τροφές που περιέχουν λάδι ή άλλες λιπαρές ουσίες, προσέχετε ώστε το λάδι ή το λίπος να μην έρθει σε επαφή με τα πλαστικά μέρη της συσκευής, γιατί μπορεί να δημιουργηθούν ρωγμές στο πλαστικό και να σπάσει.
- ▶ Κίνδυνος φωτιάς και έκρηξης. Μην τοποθετείτε μέσα στη συσκευή εκρηκτικά υλικά ή προϊόντα με εύφλεκτα αέρια (π.χ. σπρέι). Τα εύφλεκτα μείγματα αερίων μπορούν να πάρουν φωτιά από ηλεκτρικά εξαρτήματα.
- ▶ Κίνδυνος έκρηξης. Μην τοποθετείτε και χρησιμοποιείτε ηλεκτρικές συσκευές μέσα στη συσκευή (π.χ. παγωτομηχανές). Μπορεί να δημιουργηθούν σπινθήρες και να προκληθεί έκρηξη.

► Αποφεύγετε να καταναλώνετε τρόφιμα που έχουν διατηρηθεί στην κατάψυξη για μεγάλο χρονικό διάστημα, γιατί διατρέχετε κίνδυνο δηλητηρίασης.

Η διάρκεια διατήρησης των τροφίμων εξαρτάται από πολλούς παράγοντες, π.χ. από το πόσο φρέσκα είναι, από την ποιότητά τους και από τη θερμοκρασία που έχετε ρυθμίσει. Λάβετε υπόψη σας την ημερομηνία λήξης των τροφίμων και διαβάζετε πάντα προσεκτικά τις οδηγίες του κατασκευαστή τροφίμων σχετικά με τη συντήρηση και κατανάλωσή τους!

Εξαρτήματα και ανταλλακτικά

► Χρησιμοποιείτε αποκλειστικά και μόνο γνήσια εξαρτήματα Miele. Αν χρησιμοποιήσετε εξαρτήματα άλλου κατασκευαστή, το δικαίωμά σας να προβάλετε αξιώσεις, που απορρέουν από την εγγύηση ή/και την ευθύνη για ελαττωματικά προϊόντα, χάνεται.

► Η Miele σας παρέχει εγγύηση παράδοσης για λειτουργικά ανταλλακτικά για έως και 15 χρόνια, τουλάχιστον όμως για 10 χρόνια, μετά τη διακοπή της παραγωγής του ψυγείου/ψυγειοκαταψύκτη σας.

Καθαρισμός και περιποίηση

► Μη χρησιμοποιείτε λάδια ή λίπη για τα λάστιχα της πόρτας, γιατί με τον καιρό γίνονται πορώδη.

► Ο ατμός μιας συσκευής ατμοκαθαρισμού μπορεί να εισχωρήσει σε ηλεκτρικά μέρη της συσκευής και να προκαλέσει βραχυκύκλωμα. Μη χρησιμοποιείτε σε καμιά περίπτωση συσκευές ατμοκαθαρισμού για τον καθαρισμό της συσκευής.

► Αιχμηρά αντικείμενα μπορεί να καταστρέψουν τα ψυκτικά στοιχεία, με κίνδυνο να μην αποδίδεται η κατάλληλη ψύξη. Για τον λόγο αυτόν μη χρησιμοποιείτε αιχμηρά αντικείμενα για

- να αφαιρέσετε στρώματα πάγου,
- να ξεκολλήσετε παγωμένες θήκες ή τάπερ τροφίμων.

► Μην τοποθετείτε ποτέ ηλεκτρικές θερμάστρες ή κεριά στη συσκευή για την απόψυξή της. Έτσι καταστρέφεται το πλαστικό.

► Μη χρησιμοποιείτε σπρέι απόψυξης. Μπορεί να δημιουργήσουν εκρηκτικά αέρια, τα οποία καταστρέφουν τα πλαστικά μέρη. Επίσης μπορεί να είναι επικίνδυνα για την υγεία.

Υποδείξεις ασφαλείας

Μεταφορά

- ▶ Μεταφέρετε τη συσκευή πάντα όρθια και μέσα στη συσκευασία της, για να μην προκληθεί ζημιά.
- ▶ Κίνδυνος τραυματισμού και ζημιάς. Μεταφέρετε το ψυγείο με τη βοήθεια ενός 2ου ατόμου, επειδή το βάρος του είναι αρκετά μεγάλο.

Αξιοποίηση της παλιάς σας συσκευής

- ▶ Παιδιά που παίζουν μπορεί να εγκλωβιστούν μέσα στο ψυγείο και να πάθουν ασφυξία.
 - Αποσυναρμολογήστε την πόρτα ή τις πόρτες της συσκευής.
 - Αφαιρέστε τα συρτάρια.
 - Αφήστε τα ράφια μέσα στο ψυγείο ώστε τα παιδιά να μην μπορούν να μπουν μέσα εύκολα.
 - Αχρηστεύετε το κλείστρο της πόρτας του παλιού ψυγείου σας. Έτσι, προφυλάσσετε τα μικρά παιδιά που παίζουν από το να κλειστούν μέσα θέτοντας σε κίνδυνο τη ζωή τους.
- ▶ Κίνδυνος ηλεκτροπληξίας!
 - Αποκόψτε το βύσμα παροχής από το καλώδιο ηλεκτρικής σύνδεσης.
 - Αποκόψτε το καλώδιο ηλεκτρικής σύνδεσης από την παλιά συσκευή.

Απορρίψτε το βύσμα παροχής και το καλώδιο ηλεκτρικής σύνδεσης ξεχωριστά από την παλιά συσκευή.

- ▶ Κατά τη διάρκεια και μετά την απόρριψη, βεβαιωθείτε ότι το ψυγείο δεν βρίσκεται κοντά σε βενζίνη ή άλλα εύφλεκτα αέρια και υγρά.
- ▶ Κίνδυνος πυρκαγιάς λόγω διαρροής λαδιού ή ψυκτικού μέσου! Το ψυκτικό μέσο και το λάδι που εμπεριέχονται στη συσκευή είναι εύφλεκτα. Το ψυκτικό μέσο ή το λάδι που διαφεύγει μπορεί να αναφλεγεί, εάν η συγκέντρωση είναι αρκετά υψηλή και έρθει σε επαφή με εξωτερική πηγή θερμότητας. Κατά την απόρριψη, βεβαιωθείτε ότι το ψυκτικό κύκλωμα δεν έχει υποστεί ζημιά, ώστε να αποφευχθεί η ανεξέλεγκτη διαφυγή ψυκτικού μέσου (πληροφορίες στην πινακίδα τύπου) και λαδιού.

► Αν πεταχτούν σταγόνες από ψυκτικό υλικό στα μάτια σας, μπορεί να προκαλέσουν τον τραυματισμό τους! Προσέχετε, να μην καταστραφούν μέρη κυκλοφορίας του ψυκτικού υλικού, π.χ.:

- τρυπώντας τις σωληνώσεις κυκλοφορίας του ψυκτικού υλικού στον εξαερωτήρα,
- λυγίζοντας αγωγούς ή
- χαράζοντας τις επιστρώσεις επιφανειών.

Σύμβολο στον συμπιεστή (ανάλογα με το μοντέλο)

Αυτή η υπόδειξη έχει σημασία μόνο για την ανακύκλωση. Στην κανονική λειτουργία δεν υπάρχει κίνδυνος.



► Αν καταπιείτε ή εισπνεύσετε το λάδι που υπάρχει στον συμπιεστή μπορεί να κινδυνεύσει η ζωή σας.

Η συμβολή σας στην προστασία του περιβάλλοντος

Απόρριψη της συσκευασίας

Η συσκευασία χρησιμεύει στον χειρισμό και προστατεύει τη συσκευή από ζημιές κατά τη μεταφορά. Τα υλικά συσκευασίας έχουν επιλεγεί με οικολογικά κριτήρια και με βάση τη δυνατότητα ορθής διαχείρισης των απορριμμάτων, και είναι σε γενικές γραμμές ανακυκλώσιμα.

Η επαναχρησιμοποίηση των υλικών συσκευασίας συμβάλλει στην εξοικονόμηση πρώτων υλών. Αξιοποιήστε τα διαθέσιμα σημεία συλλογής πρώτων υλών με βάση το είδος του υλικού, καθώς και τις δυνατότητες αποκομιδής. Οι συσκευασίες μεταφοράς παραλαμβάνονται από τον εμπορικό αντιπρόσωπο της Miele.

Απόρριψη της παλιάς συσκευής

Οι ηλεκτρικές και ηλεκτρονικές συσκευές περιέχουν διάφορες πολύτιμες πρώτες ύλες. Περιέχουν επίσης συγκεκριμένα υλικά, μείγματα και εξαρτήματα, τα οποία ήταν απαραίτητα για τη λειτουργία και την ασφάλειά τους. Η παρούσα τους στα οικιακά απορρίμματα, καθώς και η ακατάλληλη μεταχείρισή τους μπορεί να αποτελέσουν κίνδυνο για τη δημόσια υγεία και το περιβάλλον. Για τον λόγο αυτό, μην απορρίπτετε σε καμία περίπτωση την παλιά συσκευή σας μαζί με τα οικιακά απορρίμματα.



Προσέξτε ώστε η παλιά συσκευή σας να μην υποστεί ζημιά, μέχρι να απορριφθεί με τον προβλεπόμενο και φιλικό προς το περιβάλλον τρόπο.

Έτσι μπορείτε να διασφαλίσετε ότι το ψυκτικό μέσο που υπάρχει στο κύκλωμα

ψύξης και το λάδι που υπάρχει στον συμπιεστή δεν θα διαφύγουν ανεξέλεγκτα στο περιβάλλον.

Αντί αυτού, χρησιμοποιήστε τους ειδικά διαμορφωμένους χώρους συλλογής και αποκομιδής για τη δωρεάν παράδοση και αξιοποίηση των ηλεκτρικών και ηλεκτρονικών συσκευών, που διατίθενται από τον δήμο ή την κοινότητα, από τα εμπορικά καταστήματα ή από την εταιρεία Miele. Για τη διαγραφή δεδομένων προσωπικού χαρακτήρα, που ενδεχομένως υπάρχουν στη συσκευή που απορρίπτετε, ευθύνεστε νομικά οι ίδιοι. Από τον νόμο υποχρεούστε να αφαιρέσετε, χωρίς να τα καταστρέψετε, τα εξαρτήματα που δεν είναι ενσωματωμένα στη συσκευή και των οποίων η αφαίρεση είναι εφικτή χωρίς να υποστούν ζημιά, όπως παλιές μπαταρίες, μίας χρήσης είτε επαναφορτιζόμενες, καθώς και λυχνίες. Παραδώστε τα εξαρτήματα αυτά σε κατάλληλο σημείο συλλογής, όπου η αποκομιδή τους δεν σας επιβαρύνει με κάποιο κόστος. Φροντίστε η παλιά συσκευή σας να φυλάσσεται μακριά από παιδιά μέχρι την αποκομιδή της.

Χώρος τοποθέτησης

 Κίνδυνος ζημιών και τραυματισμών λόγω ανατροπής του ψυγείου. Το ψυγείο είναι πολύ βαρύ, και όταν είναι ανοικτή η πόρτα του έχει την τάση να γέρνει προς τα εμπρός. Κρατάτε κλειστές τις πόρτες του ψυγείου μέχρι να ολοκληρωθεί ο εντοιχισμός. Το ψυγείο πρέπει να είναι ασφαλισμένο στην εσοχή εντοιχισμού σύμφωνα με τις οδηγίες χρήσης και τοποθέτησης.

 Κίνδυνος πυρκαγιάς και πρόκλησης ζημιών από συσκευές που εκπέμπουν θερμότητα. Οι συσκευές που εκπέμπουν θερμότητα μπορεί να αναφλεγούν και να αρπάξει φωτιά το ψυγείο. Η συσκευή δεν επιτρέπεται να εντοιχιστεί κάτω από μια εστία.

 Κίνδυνος πυρκαγιάς και ζημιάς από ακάλυπτη φλόγα. Στο ψυγείο μπορεί να προκληθεί πυρκαγιά από ακάλυπτη φλόγα. Μην πλησιάζετε στο ψυγείο ακάλυπτη φλόγα, π.χ. κερι.

Κατάλληλο είναι ένα δωμάτιο ξηρό και καλά αεριζόμενο.

 Κίνδυνος ζημιάς λόγω υψηλής υγρασίας αέρα. Σε περίπτωση υψηλής υγρασίας μπορεί να παραμείνει συμπύκνωμα στις εξωτερικές επιφάνειες της συσκευής. Αυτό το νερό συμπύκνωσης μπορεί να οδηγήσει σε διάβρωση των εξωτερικών τοιχωμάτων της συσκευής. Τοποθετήστε τη συσκευή σε ξηρό ή/και κλιματιζόμενο χώρο με επαρκή αερισμό. Μετά την τοποθέτηση, βεβαιωθείτε ότι οι πόρτες της συσκευής κλείνουν σωστά και ότι το ψυγείο έχει τοποθετηθεί σύμφωνα με την περιγραφή. Πρέπει να τηρούνται οι προβλεπόμενες διατομές αερισμού και εξαερισμού.

Λάβετε υπόψη σας κατά την επιλογή του χώρου τοποθέτησης, ότι η κατανάλωση ενέργειας του ψυγείου αυξάνεται σε περίπτωση που τοποθετηθεί κοντά σε θερμαντικό σώμα, κουζίνα ή κάποια άλλη πηγή θερμότητας. Αποφεύγετε την απευθείας ηλιακή ακτινοβολία. Όσο υψηλότερη είναι η θερμοκρασία περιβάλλοντος, τόσο περισσότερο λειτουργεί ο συμπιεστής και τόσο υψηλότερη είναι η κατανάλωση ενέργειας.

Εγκατάσταση

Κατά τον εντοιχισμό της συσκευής λάβετε υπόψη σας και τα ακόλουθα:

- Η πρίζα πρέπει να βρίσκεται στο πίσω μέρος της συσκευής και πρέπει να είναι εύκολα προσβάσιμη σε περίπτωση έκτακτης ανάγκης.
- Το φινι και το καλώδιο της συσκευής δεν επιτρέπεται να ακουμπούν στην πίσω πλευρά της συσκευής, καθώς μπορεί να υποστούν ζημιά εξαιτίας των κραδασμών της συσκευής.
- Επίσης δεν θα πρέπει να συνδέονται άλλες συσκευές σε πρίζες που βρίσκονται πίσω από αυτή τη συσκευή.
- Κατά την τοποθέτηση του ψυγείου προσέξτε να μην μαγκώσει ή υποστεί ζημιά το καλώδιο του ηλεκτρικού ρεύματος.
- Μην τοποθετείτε ή χρησιμοποιείτε πολύμπριζα ή κλέμες ράγας ή άλλες ηλεκτρονικές συσκευές (π.χ. μετασχηματιστές αλογόνου) στο πίσω μέρος της συσκευής.
- Το δάπεδο στο σημείο τοποθέτησης πρέπει να είναι οριζόντιο και επίπεδο και πρέπει να έχει το ίδιο ύψος με το δάπεδο στη γύρω περιοχή.

Συνδυασμοί side-by-side

Κατά κανόνα οι συσκευές ψύξης δεν θα πρέπει να τοποθετούνται κάθετα ή οριζόντια μαζί με άλλα μοντέλα, για να αποφεύγεται η δημιουργία νερού συμπύκνωσης μεταξύ των συσκευών ψύξης και οι βλάβες που προκύπτουν από αυτό.

Εξαιρέση: Το ψυγείο σας μπορεί να τοποθετηθεί δίπλα σε ένα άλλο ψυγείο με ενσωματωμένη αντίσταση σε ξεχωριστές εσοχές εντοιχισμού. Ενημερωθείτε

από το κατάστημα που αγοράσατε τη συσκευή, για τους συνδυασμούς που μπορούν να γίνουν με τη συσκευή σας.

Κλιματική κλάση

Το ψυγείο είναι κατασκευασμένο για μια συγκεκριμένη κλιματική κλάση (εύρος θερμοκρασίας περιβάλλοντος), της οποίας τα όρια πρέπει να τηρούνται. Η κλιματική κλάση αναγράφεται στην πινακίδα τύπου στο εσωτερικό του ψυγείου.

Κλιματική κλάση	Θερμοκρασία περιβάλλοντος
SN	10 έως 32°C
N	16 έως 32°C
ST	16 έως 38°C
T	16 έως 43°C
SN-ST	10 έως 38°C
SN-T	10 έως 43°C

Μια χαμηλότερη θερμοκρασία περιβάλλοντος οδηγεί σε μεγαλύτερη διάρκεια παύσης λειτουργίας του συμπιεστή. Αυτό μπορεί να οδηγήσει σε αύξηση της θερμοκρασίας μέσα στο ψυγείο, με επακόλουθο την πρόκληση ζημιών.

Αερισμός και εξαερισμός

 Κίνδυνος πυρκαγιάς και ζημιάς λόγω ανεπαρκούς αερισμού.

Όταν ο εξαερισμός του ψυγείου δεν είναι επαρκής, ο συμπιεστής λειτουργεί συχνότερα και για μεγαλύτερο χρονικό διάστημα. Αυτό οδηγεί σε αυξημένη κατανάλωση ρεύματος και σε αυξημένη θερμοκρασία λειτουργίας του συμπιεστή, κάτι που μπορεί να προκαλέσει ζημιά στον συμπιεστή.

Φροντίζετε για τον επαρκή αερισμό και εξαερισμό του ψυγείου.

Διατηρείτε οπωσδήποτε τα υπάρχοντα ανοίγματα αερισμού και εξαερισμού.

Τα ανοίγματα εξαερισμού δεν επιτρέπεται να καλύπτονται ή να εμποδίζονται.

Επιπλέον, πρέπει να καθαρίζονται τακτικά από τη σκόνη.

Ο αέρας στο πίσω τοίχωμα του ψυγείου θερμαίνεται. Για το λόγο αυτό, το πλαίσιο εντοιχισμού πρέπει να είναι κατασκευασμένο έτσι, ώστε να γίνεται απρόσκοπτα ο αερισμός και εξαερισμός της συσκευής (βλέπε ενότητα «Διαστάσεις εντοιχισμού» και συνοδευτικές οδηγίες τοποθέτησης).

Αλλαγή ανοίγματος πόρτας

Η αλλαγή πλευράς πόρτας **δεν** είναι δυνατή, επειδή το ψυγείο διαθέτει μηχανισμό αυτόματου ανοίγματος πόρτας.

Πόρτα επίπλου

Οριζόντια και κάθετη διάσταση διάκενου

Ανάλογα με τον σχεδιασμό της κουζίνας καθορίζονται το πάχος και η ακτίνα γωνίας της πόρτας επίπλου, καθώς και η περιμετρική διάσταση διάκενου (οριζόντιο και κάθετο διάκενο).

Ως εκ τούτου, λάβετε υπόψη σας οπωσδήποτε τα εξής:

- Οριζόντια διάσταση διάκενου

Το διάκενο ανάμεσα στην πόρτα επίπλου και την πόρτα ντουλαπιού που βρίσκεται από πάνω ή από κάτω πρέπει να είναι τουλάχιστον 3 mm.

- Κάθετη διάσταση διάκενου

Αν είναι πολύ περιορισμένη η διάσταση διάκενου ανάμεσα στην πόρτα επίπλου του ψυγείου και την παρακείμενη πρόσοψη επίπλου κουζίνας από την πλευρά των μεντεσέδων ή το τελείωμα της πλαϊνής πλευράς, μπορεί η πόρτα κατά το άνοιγμα να χτυπά στην πρόσοψη του επίπλου κουζίνας/στην πλαϊνή πλευρά.

Ανάλογα με το πάχος και την ακτίνα γωνίας της πόρτας του επίπλου είναι απαραίτητη μια διάσταση διάκενου σύμφωνα με τις ανάγκες κάθε μεμονωμένης περίπτωσης.

Λάβετε αυτό υπόψη σας κατά τον σχεδιασμό κουζίνας ή κατά την αντικατάσταση του ψυγείου, αποφασίζοντας αναλόγως για την κατάλληλη λύση εντοιχισμού.

Εγκατάσταση

Πάχος της πόρτας επίπλου A [mm]	Διάσταση διάκενου X [mm] για διάφορες ακτίνες γωνίας B			
	R0	R1,2	R2	R3
≥ 16-19	τουλάχιστον 3			
20	5	4	4	3,5
21	5,5	5	4,5	4
22	6,5	6	5,5	5

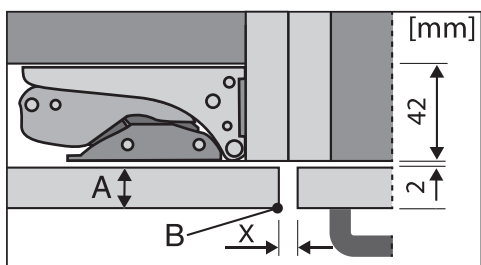

Παρακείμενη πρόσοψη επίπλου κουζίνας

A = Πάχος πρόσοψης επίπλου

B = Ακτίνα γωνίας

X = Διάσταση διάκενου

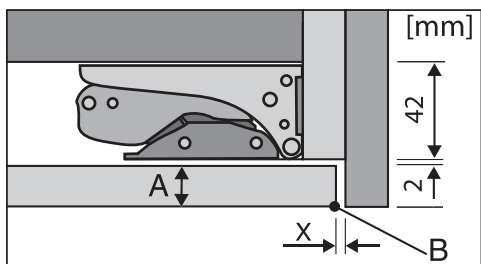

Τελείωμα πλαϊνής πλευράς

A = Πάχος πρόσοψης επίπλου

B = Ακτίνα γωνίας

X = Διάσταση διάκενου

Χρήσιμη συμβουλή: Τοποθετήστε έναν αποστάτη ανάμεσα στο σώμα επίπλου και την πλαϊνή πλευρά. Έτσι διαμορφώνεται αντίστοιχα ένα πλατύ διάκενο.

– Βάρος της πόρτας επίπλου

⚠ Κίνδυνος ζημιάς εξαιτίας της πολύ βαριάς πόρτας επίπλου.

Μια τοποθετημένη πόρτα επίπλου που υπερβαίνει το επιτρεπόμενο βάρος, μπορεί να προκαλέσει ζημιές στους μεντεσέδες οι οποίοι μεταξύ άλλων μπορεί να οδηγήσουν σε ανωμαλίες στη λειτουργία.

Πριν από την τοποθέτηση της πόρτας επίπλου, βεβαιωθείτε ότι η πόρτα επίπλου που πρέπει να τοποθετηθεί δεν υπερβαίνει το επιτρεπόμενο βάρος.

Το μέγιστο επιτρεπόμενο βάρος της πόρτας επίπλου είναι:

Ψυγείο	kg
K 7797 ...	26

Διαστάσεις εντοιχισμού

Εντοιχισμός σε κολονάτο ντουλάπι/Πλευρική όψη

Όλες οι διαστάσεις δίνονται σε mm.

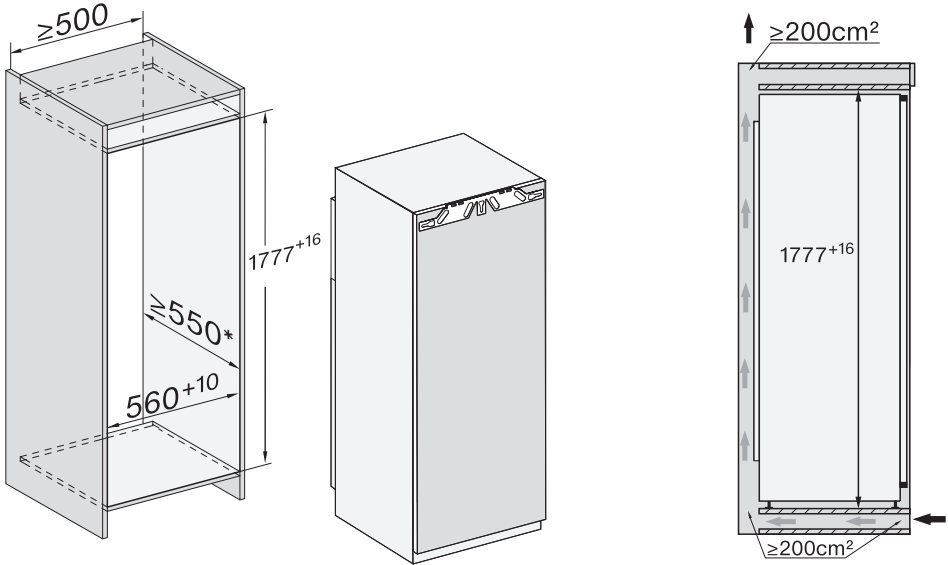

* Η κατανάλωση ρεύματος που αναφέρεται υπολογίστηκε με βάθος εσοχής 560 mm. Η συσκευή μπορεί να λειτουργήσει σε βάθος εσοχής 550 mm, έχει όμως ελάχιστη αυξημένη κατανάλωση ρεύματος.

Πριν από τον εντοιχισμό προσέχετε ώστε το πλαίσιο εντοιχισμού να αντιστοιχεί ακριβώς στις προκαθορισμένες διαστάσεις εντοιχισμού.

Εγκατάσταση

Συνδέσεις και αερισμός και εξαερισμός

Όλες οι διαστάσεις δίνονται σε mm.

Πρέπει οπωσδήποτε να τηρούνται οι προκαθορισμένες διατομές αερισμού και εξαερισμού για να διασφαλιστεί η σωστή λειτουργία του ψυγείου.

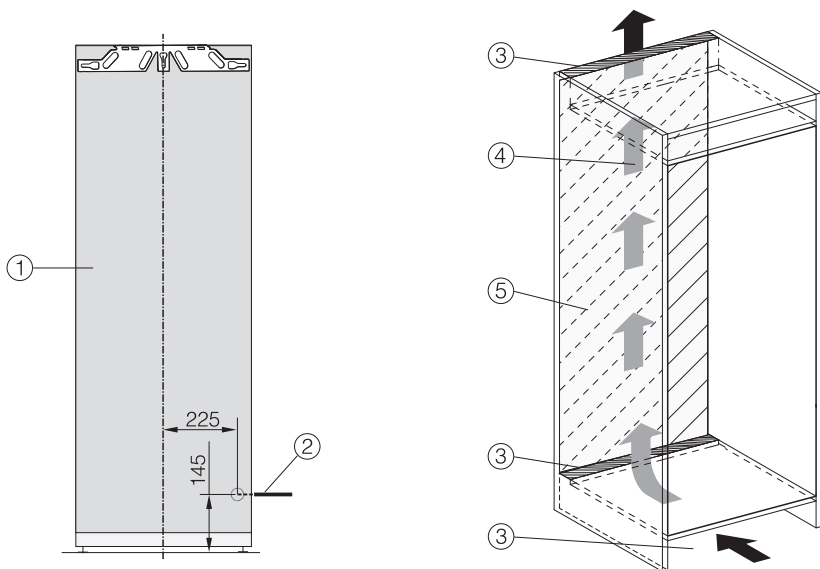

- ① Μπροστινή όψη
- ② Μήκος ηλεκτρικού καλωδίου = 2.200 mm
Μπορείτε να προμηθευτείτε μακρύτερο ηλεκτρικό καλώδιο από το Miele Service.
- ③ Άνοιγμα αερισμού, τουλ. 200 cm²
- ④ Αερισμός
- ⑤ Καμία σύνδεση σε αυτήν την περιοχή

Ηλεκτρική σύνδεση

Το ψυγείο επιτρέπεται να συνδεθεί σε πρίζα σούκο αποκλειστικά και μόνο με το συνοδευτικό καλώδιο ηλεκτρικής σύνδεσης.

Τοποθετείτε το ψυγείο με τέτοιο τρόπο, ώστε η πρίζα να είναι ελεύθερα προσβάσιμη. Εάν η πρίζα δεν είναι ελεύθερα προσβάσιμη, βεβαιωθείτε ότι στον χώρο της εγκατάστασης υπάρχει διάταξη ολοπολικής αποσύνδεσης από το δίκτυο.

⚠ Κίνδυνος πυρκαγιάς λόγω υπερθέρμανσης.

Η λειτουργία του ψυγείου με πολύπριζα και μπαλαντέζες μπορεί να προκαλέσει υπερφόρτωση των καλωδίων.

Για λόγους ασφαλείας, μην χρησιμοποιείτε πολύπριζα και μπαλαντέζες.

Η ηλεκτρική σύνδεση πρέπει να έχει γίνει σύμφωνα με τις προδιαγραφές VDE 0100.

Για λόγους ασφαλείας, συνιστούμε τη χρήση ενός διακόπτη προστασίας από διαρροές (RCD) τύπου  στον αντίστοιχο οικιακό ασφαλειοπίνακα για την ηλεκτρική σύνδεση του ψυγείου.

Ένα κατεστραμμένο καλώδιο ηλεκτρικής σύνδεσης επιτρέπεται να αντικατασταθεί μόνο από ένα ειδικό καλώδιο ηλεκτρικής σύνδεσης του ίδιου τύπου (διατίθεται από το Miele Service). Για λόγους ασφαλείας, η αντικατάσταση επιτρέπεται να γίνει μόνο από εξειδικευμένο τεχνικό ή από το Miele Service.

Τα στοιχεία για την ονομαστική ισχύ και την αντίστοιχη ασφάλεια περιέχονται στις παρούσες οδηγίες χρήσης ή στην πινακίδα τύπου. Συγκρίνετε αυτά τα στοιχεία με τα δεδομένα της επιτόπιας

ηλεκτρικής σύνδεσης. Σε περίπτωση αμφιβολίας απευθυνθείτε σε ηλεκτρολόγο.

Είναι δυνατή η προσωρινή ή μόνιμη λειτουργία σε σύστημα παροχής ηλεκτρικής ενέργειας αυτόνομο ή μη συγχρονισμένο σε δίκτυο (όπως π.χ. αυτόνομα δίκτυα, εφεδρικά συστήματα). Απαραίτητη προϋπόθεση για τη λειτουργία είναι το σύστημα τροφοδοσίας να συμμορφώνεται με τις προδιαγραφές του προτύπου EN 50160 ή συγκρίσιμων προτύπων.

Τα μέτρα προστασίας που προβλέπονται στην οικιακή εγκατάσταση και σε αυτό το προϊόν της Miele πρέπει επίσης να διασφαλίζουν τη λειτουργία τους σε απομονωμένη λειτουργία ή σε λειτουργία μη συγχρονισμένη σε δίκτυο ή να αντικαθίστανται από ισοδύναμα μέτρα στην εγκατάσταση. Όπως περιγράφεται, για παράδειγμα, στην τρέχουσα έκδοση του VDE-AR-E 2510-2.

Η Miele συνιστά:

Εγκαταστήστε κατάλληλες προστατευτικές διατάξεις (επιτηρητές, σταθεροποιητές τάσης, συστήματα αδιάλειπτης τροφοδότησης ισχύος κ.λπ.) στην εσωτερική ηλεκτρική σας εγκατάσταση, ώστε να προλαμβάνεται η πρόκληση ζημιών ή η εμφάνιση ανωμαλιών στη λειτουργία των συσκευών σας.

Σύνδεση ψυγείου

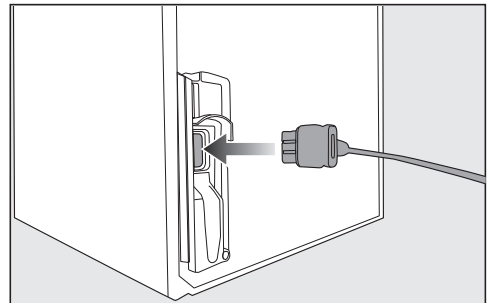

Εγκατάσταση

- Τοποθετήστε το φινις της συσκευής στην πίσω πλευρά του ψυγείου.

Προσέξτε, ώστε το φινις της συσκευής να εφαρμόσει σωστά.

- Τοποθετήστε το φινις παροχής του ψυγείου στην πρίζα.

Το ψυγείο έχει συνδεθεί τώρα στο ηλεκτρικό δίκτυο.

Έτσι εξοικονομείτε ενέργεια:

- Χώρος τοποθέ-
τησης** Σε αυξημένες θερμοκρασίες περιβάλλοντος, το ψυγείο αναγκάζεται να ψύχει συχνά, καταναλώνοντας έτσι περισσότερη ενέργεια. Γι' αυτό:
- Τοποθετείτε το ψυγείο σε καλά αεριζόμενο χώρο.
 - Μην τοποθετείτε το ψυγείο δίπλα σε πηγή θερμότητας (θερμαντικό σώμα, κουζίνα).
 - Προστατεύετε το ψυγείο από την απευθείας ηλιακή ακτινοβολία.
 - Μεριμνάτε για μια ιδανική θερμοκρασία περιβάλλοντος περί τους 20°C.
 - Διατηρείτε ελεύθερες τις διατομές αερισμού και εξαερισμού και καθαρίζετε τις τακτικά από τη σκόνη.
- Ρύθμιση θερ-
μοκρασίας** Όσο χαμηλότερη είναι η ρυθμισμένη θερμοκρασία, τόσο υψηλότερη είναι η κατανάλωση ρεύματος. Συνιστώνται οι ακόλουθες ρυθμίσεις:
- Συντήρηση 4 έως 5°C.
 - Στη ζώνη PerfectFresh Active, περίπου 0°C.
- Χρήση** Με την εισερχόμενη θερμότητα και την παρεμπόδιση της κυκλοφορίας του αέρα αυξάνεται η κατανάλωση ενέργειας. Γι' αυτό:
- Ανοίγετε πάντα την πόρτα ή τις πόρτες της συσκευής μόνο για όσο είναι απαραίτητο. Η καλή τακτοποίηση των τροφίμων βοηθάει στον προσανατολισμό.
 - Μετά το άνοιγμα, κλείνετε την πόρτα ή τις πόρτες εντελώς.
 - Αφήνετε τα ζεστά τρόφιμα και ποτά να κρυώσουν προτού τα φυλάξετε στο ψυγείο.
 - Τακτοποιείτε τα τρόφιμα αφού τα συσκευάσετε ή τα σκεπάσετε καλά.
 - Μην υπερφορτώνετε τις θήκες, για να κυκλοφορεί ο αέρας.
 - Για να ξεπαγώσετε τα κατεψυγμένα, τοποθετήστε τα στη συντήρηση.
 - Διατηρείτε τη διάταξη των συρταριών και των ραφιών συντήρησης, όπως κατά την παράδοση της συσκευής.

Περιγραφή συσκευής

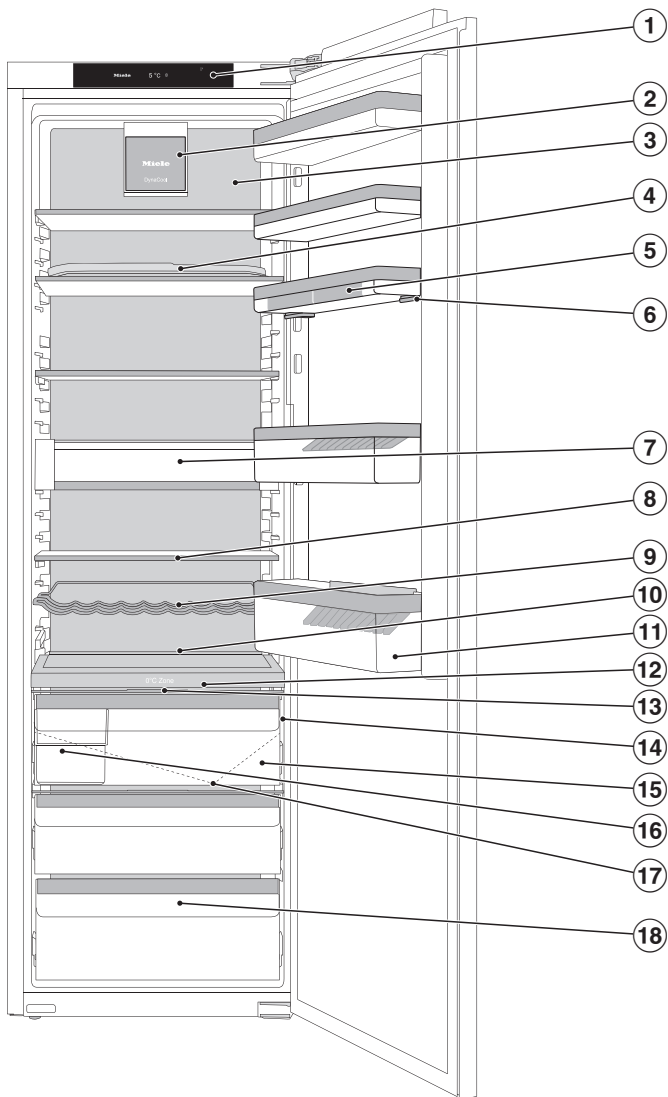

Εδώ απεικονίζεται ως παράδειγμα ένα μοντέλο συσκευής με φορά ανοίγματος πόρτας προς τα δεξιά.

- ① Οθόνη
- ② Βεντιλατέρ με φωτισμό
- ③ Σύστημα ξήρανσης πίσω τοιχώματος για την αποτροπή δημιουργίας συμπυκνώματος
- ④ Ράφι συντήρησης με περιστρεφόμενο πάτο (FlexiTray)
- ⑤ Αυγοθήκες
- ⑥ Ράφι πόρτας με μηχανισμό ρύθμισης ακριβείας
- ⑦ Συρτάρι CompactCase για τη φύλαξη μικρών συσκευασιών
- ⑧ Ράφι συντήρησης με φωτισμό (FlexiLight 2.0)
- ⑨ Μεταβλητό ράφι για μπουκάλια
- ⑩ Χώρος για ταψί (ComfortSize)
- ⑪ Ράφι μπουκαλιών με στήριγμα μπουκαλιών
- ⑫ Διαχωριστική πλάκα με ράφι για μπουκάλια, με υγραντήρα (humidifier) και δοχείο νερού για ύγρανση του συρταριού υγρού κλίματος
- ⑬ Καπάκι για ρύθμιση της υγρασίας του αέρα στο συρτάρι υγρού κλίματος
- ⑭ Συρόμενος διακόπτης για ρύθμιση της ευαισθησίας του αισθητήρα απαλού κτυπήματος στην πόρτα (ActiveDoor)
- ⑮ Συρτάρι υγρού κλίματος για φρούτα και λαχανικά (στη ζώνη PerfectFresh Active)
- ⑯ Κουτί ταξινόμησης
- ⑰ Αυλάκι και άνοιγμα απορροής του νερού απόψυξης
- ⑱ Συρτάρι ξηρού κλίματος με χαμηλή θερμοκρασία για ευαίσθητα τρόφιμα (στη ζώνη PerfectFresh Active)

Περιγραφή συσκευής

Αρχική οθόνη

Η οθόνη μπορεί να γρατζουνιστεί από μυτερά ή αιχμηρά αντικείμενα, όπως π.χ. μολύβια ή στυλό.

Αγγίζετε την οθόνη μόνο με τα δάχτυλα.

Αν τα δάχτυλά σας είναι κρύα, πιθανώς να μην αντιδράσει η οθόνη.

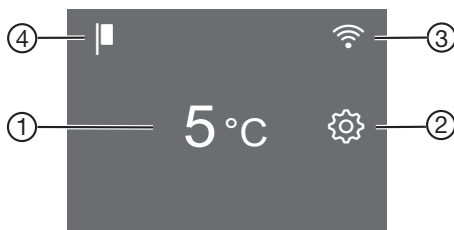











- ① Ένδειξη θερμοκρασίας για τη συντήρηση
- ② Πλήκτρο αφής λειτουργίας ρυθμίσεων  για την επιλογή διάφορων λειτουργιών σε λειτουργία ρυθμίσεων
- ③ Ένδειξη Miele@home της κατάστασης σύνδεσης (ορατή μόνο όταν έχει ρυθμιστεί η λειτουργία Miele@home)
- ④ Ένδειξη εκθεσιακής ρύθμισης (ορατή μόνο όταν έχει ενεργοποιηθεί η λειτουργία εκθεσιακής ρύθμισης)

Κατανόηση της αρχής χειρισμού













- Αγγίξτε την επιθυμητή περιοχή/το επιθυμητό σύμβολο στην αρχική οθόνη.
 - Σύρτε προς τα αριστερά ή προς τα δεξιά επάνω στην οθόνη, έως ότου εμφανιστεί στο κέντρο η επιθυμητή τιμή/το επιθυμητό σύμβολο.
 - Αγγίξτε για επιβεβαίωση την επιθυμητή επιλογή στην οθόνη.
- Η επιθυμητή τιμή/το επιθυμητό σύμβολο ανάβει (με ορισμένες εξαιρέσεις) πορτοκαλί.
- Για έξοδο από το επίπεδο ρυθμίσεων, αγγίξτε το  ή το OK.

Λειτουργία ρυθμίσεων



Στη λειτουργία ρυθμίσεων μπορείτε να επιλέξετε τις εξής λειτουργίες και εν μέρει να αλλάξετε τις ρυθμίσεις τους:

Σύμβολο	Λειτουργία	Εργοστασιακή ρύθμιση
	Ενεργοποίηση ή απενεργοποίηση της λειτουργίας «Πάρτι» (βλέπε κεφ. «Προγραμματισμός άλλων ρυθμίσεων»)	OFF
	Ενεργοποίηση ή απενεργοποίηση της λειτουργίας «Διακοπές» (βλέπε κεφ. «Προγραμματισμός άλλων ρυθμίσεων»)	OFF
	Ενεργοποίηση ή απενεργοποίηση της λειτουργίας κλειδώματος (βλέπε κεφάλαιο «Προγραμματισμός άλλων ρυθμίσεων»)	 (OFF)
	Απενεργοποίηση ψυγείου	—
	Ενεργοποίηση ή απενεργοποίηση της λειτουργίας Sabbath (βλέπε κεφ. «Προγραμματισμός άλλων ρυθμίσεων»)	OFF
	Εμφάνιση πληροφοριών για τη λειτουργία Sabbath	—
	Διαμορφώστε ή απενεργοποιήστε τη λειτουργία αυτόματου ανοίγματος πόρτας (ActiveDoor). (βλ. κεφάλαιο «Προγραμματισμός άλλων ρυθμίσεων»)	
	Ενεργοποίηση/απενεργοποίηση ActiveDoor (εμφανίζεται μόνο όταν η λειτουργία ActiveDoor είναι ενεργοποιημένη) (βλ. κεφάλαιο «Προγραμματισμός άλλων ρυθμίσεων»)	
	Αλλαγή καθορισμένης γωνίας ανοίγματος πόρτας (εμφανίζεται μόνο όταν έχει ήδη καθοριστεί γωνία ανοίγματος πόρτας) (βλ. κεφάλαιο «Προγραμματισμός άλλων ρυθμίσεων»)	
	Αλλαγή χρονικού διαστήματος έως την ενεργοποίηση του συναγερμού πόρτας κατά το χειροκίνητο άνοιγμα πόρτας (βλέπε κεφ. «Προγραμματισμός άλλων ρυθμίσεων»)	1:00

Περιγραφή συσκευής

	Αλλάξετε τη βαθμίδα θερμοκρασίας στη ζώνη PerfectFresh Active (βλ. κεφάλαιο «Η σωστή θερμοκρασία»)	5
	Ενεργοποίηση ή απενεργοποίηση του υγραντήρα (humidifier) ή ρύθμιση της έντασης του υγραντήρα (βλέπε κεφ. «Τοποθέτηση τροφίμων στη ζώνη PerfectFresh Active»)	OFF
	Ρύθμιση της λειτουργίας Miele@home για πρώτη φορά, ενεργοποίηση ή απενεργοποίηση του WLAN ή επαναφορά των ρυθμίσεων δικτύου (βλέπε κεφ. «Προγραμματισμός άλλων ρυθμίσεων»)	APP
	Ενεργοποίηση ή απενεργοποίηση του ήχου πλήκτρων	ON
	Αλλαγή της έντασης ήχου προειδοποιητικών και ηχητικών σημάτων ή μόνιμη απενεργοποίηση των προειδοποιητικών και ηχητικών σημάτων (βλέπε κεφ. «Προγραμματισμός άλλων ρυθμίσεων»)	ON , βαθμίδα 5
	Αλλαγή της φωτεινότητας της οθόνης (βλέπε κεφ. «Προγραμματισμός άλλων ρυθμίσεων»)	Βαθμίδα 4
	Αλλαγή της μονάδας θερμοκρασίας (βαθμοί °C Κελσίου ή °F Φαρενάιτ)	°C
	Απενεργοποίηση της λειτουργίας εκθεσιακής ρύθμισης (ορατή μόνο όταν έχει ενεργοποιηθεί) (βλέπε κεφ. «Προγραμματισμός άλλων ρυθμίσεων»)	OFF
	Επαναφορά εργοστασιακών ρυθμίσεων (βλέπε κεφ. «Προγραμματισμός άλλων ρυθμίσεων»)	—
	Εμφάνιση πληροφοριών (ονομασία μοντέλου και αριθμός κατασκευής) για το ψυγείο σας (βλέπε κεφ. «Προγραμματισμός άλλων ρυθμίσεων»)	—
	Ενεργοποίηση της υπενθύμισης αλλαγής φίλτρου οσμών (βλέπε κεφ. «Πρόσθετα εξαρτήματα») (βλέπε κεφ. «Προγραμματισμός άλλων ρυθμίσεων»)	OFF
	Ενεργοποίηση ή απενεργοποίηση της λειτουργίας καθαρισμού (βλέπε κεφ. «Καθαρισμός και φροντίδα»)	OFF

Αυτόματο άνοιγμα πόρτας (ActiveDoor)

Αυτή η λειτουργία πρέπει να ενεργοποιηθεί και να διαμορφωθεί στη λειτουργία ρύθμισης  (βλέπε κεφάλαιο «Πραγματοποίηση περισσότερων ρυθμίσεων», ενότητα «Αυτόματο άνοιγμα πόρτας (ActiveDoor) »).

Κατά την αυτόματη κίνηση της πόρτας αναβοσβήνει στην οθόνη το . Επιπλέον, ακούγεται ένα ηχητικό σήμα.

Όταν είναι ενεργοποιημένο το αυτόματο άνοιγμα πόρτας, μπορείτε να ανοίξετε την πόρτα της συσκευής με απαλό κτύπημα ή με φωνητική εντολή (ανάλογα με το μοντέλο).

Όταν είναι ενεργοποιημένη η δυνατότητα αυτή, το ψυγείο λειτουργεί με υψηλότερη ισχύ. Λόγω αυτού ενδέχεται οι ήχοι κίνησης να είναι δυνατότεροι. Η κατανάλωση ενέργειας αυξάνεται.

Η πόρτα της συσκευής μπορεί να ανοίγει χειροκίνητα, αν δεν ενεργοποιήσετε ή αν απενεργοποιήσετε ξανά τη λειτουργία ActiveDoor.

 Κίνδυνος τραυματισμού κατά το αυτόματο άνοιγμα και κλείσιμο της πόρτας της συσκευής

Στην περιοχή ανοίγματος καθώς και στην περιοχή των μεντεσέδων της πόρτας μπορεί να μαγκώσουν μέρη του σώματος, όπως π.χ. δάκτυλα.

Διατηρείτε ελεύθερη την περιοχή ανοίγματος της πόρτας.

Μην πιάνετε με το χέρι το εσωτερικό του μεντεσέ της πόρτας ή τον εσωτερικό χώρο του ψυγείου τη στιγμή που κλείνει η πόρτα.

Μην μπλοκάρετε την πόρτα.

 Κίνδυνος πρόκλησης ζημιάς λόγω αυτόματου κλεισίματος της πόρτας της συσκευής
Μπορεί να προκληθούν ζημιές σε συρτάρια ή τηλεσκοπικές ράγες που έχουν τραβηχτεί προς τα έξω (ανάλογα με το μοντέλο).

Κλείστε τελείως τα συρτάρια.

Μετά την αφαίρεση του συρταριού σπρώξτε τις τηλεσκοπικές ράγες τελείως προς τα μέσα.

...με απαλό κτύπημα

Ανοίξτε ή κλείστε την πόρτα κτυπώντας απαλά 2 φορές στην εξωτερική ή την εσωτερική πλευρά της πόρτας.

Μπορείτε να αλλάξετε ανά πάσα στιγμή την ευαισθησία απόκρισης του σήματος κτυπήματος.

Ευαισθησία του αισθητήρα απαλού κτυπήματος στην πόρτα

Η ευαισθησία του αισθητήρα απαλού κτυπήματος στην πόρτα ρυθμίζεται μέσω ενός συρόμενου διακόπτη. Αυτός ο συρόμενος διακόπτης βρίσκεται στην εξωτερική ακμή της πόρτας, στην πλευρά των μεντεσέδων, στο κάτω τριτημόριο της πόρτας (βλ. κεφάλαιο «Περιγραφή συσκευής»).

Περιγραφή συσκευής

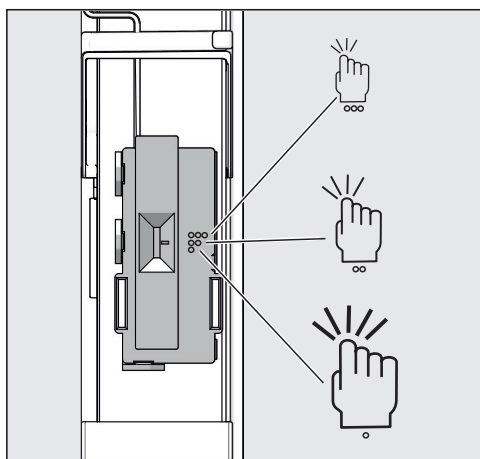

Δυνατότητες ρύθμισης

Σύμβολο	Ευαισθησία
3 τελείες	υψηλή
2 τελείες	μεσαία
1 τελεία	χαμηλή

Εργοστασιακά έχει ρυθμιστεί η μεσαία βαθμίδα.

...μέσω φωνητικής εντολής

Ανάλογα με το μοντέλο

Εκτός από το απαλό κτύπημα, μπορείτε να ανοίξετε και να κλείσετε την πόρτα της συσκευής μέσω φωνητικής εντολής. Μπορείτε να πραγματοποιήσετε όλες τις ρυθμίσεις μέσω της εφαρμογής Miele.

- Ενεργοποιήστε και διαμορφώστε τη λειτουργία ActiveDoor (βλέπε κεφάλαιο «Πραγματοποίηση περισσότερων ρυθμίσεων», ενότητα «1. Ενεργοποίηση και διαμόρφωση της λειτουργίας ActiveDoor για πρώτη φορά»).

Πληροφορίες για τις ακόλουθες ρυθμίσεις θα βρείτε στο κεφάλαιο «Πραγματοποίηση περισσότερων ρυθμίσεων», ενότητα «Miele@home».

- Εγκαταστήστε την εφαρμογή Miele στο smartphone σας.
- Δημιουργήστε μια σύνδεση WLAN με το ψυγείο.
- Καταχωρίστε το ψυγείο στην εφαρμογή Miele, ακολουθώντας τις οδηγίες στην εφαρμογή.
- Εγκαταστήστε τον φωνητικό βοηθό.

Εσωτερική διαρρύθμιση

Μετακίνηση ραφίου πόρτας με μηχανισμό ρύθμισης ακριβείας

Χρησιμοποιείτε τον μηχανισμό ρύθμισης ακριβείας, όταν χρειάζεστε περισσότερο χώρο προς τα επάνω στο από κάτω ράφι πόρτας/ράφι για μπουκάλια.

Το ράφι πόρτας μπορεί να ρυθμιστεί στο επιθυμητό ύψος ακόμα και γεμάτο.

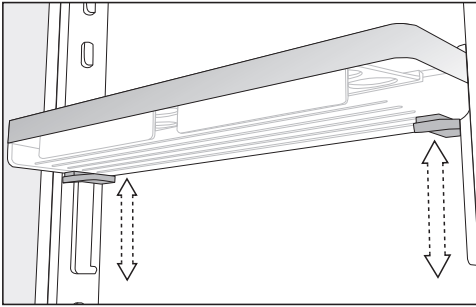

- Πιάστε το ράφι πόρτας και με τα δύο χέρια, πιέστε και στις δύο πλευρές το εκάστοτε γκρι πλήκτρο κάτω από το ράφι πόρτας και μετακινήστε το ράφι πόρτας.

Μετατόπιση ραφίου πόρτας με μηχανισμό ρύθμισης ακριβείας

Τα ράφια πόρτας/μπουκαλιών στην πόρτα της συσκευής πρέπει να μετακινούνται μόνο όταν είναι άδεια.

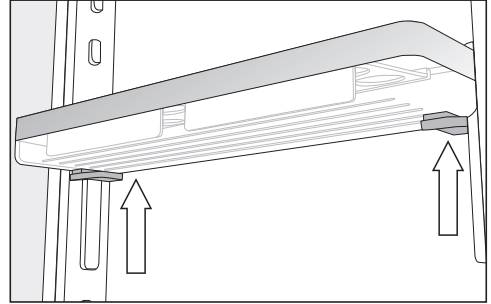

- Πιάστε το ράφι πόρτας από τα πλαϊνά και με τα δύο χέρια, εντοπίζοντας σε κάθε πλευρά το γκρι κουμπί στο κάτω μέρος.
- Πιέστε ταυτόχρονα τα γκρι κουμπιά και σύρετε το ράφι πόρτας προς τα πάνω έξω από τους πήχεις-οδηγούς.

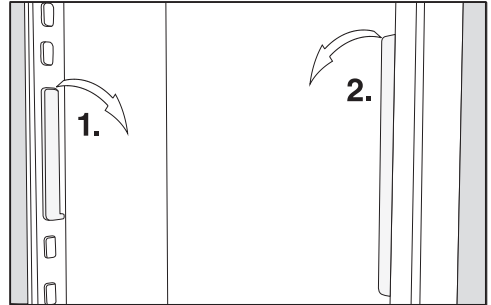

- Βγάλτε τον πήχη-οδηγό από την προεξοχή και τοποθετήστε την στην επιθυμητή θέση.
- Τοποθετήστε τον δεύτερο πήχη-οδηγό παράλληλα προς τον πρώτο.
- Ωθήστε το ράφι πόρτας από πάνω στους πήχεις-οδηγούς.

Περιγραφή συσκευής

Μετατόπιση ραφιού πόρτας/ραφιού για μπουκάλια

Τα ράφια πόρτας/μπουκαλιών στην πόρτα της συσκευής πρέπει να μετακινούνται μόνο όταν είναι άδεια.

- Σπρώξτε τα ράφια πόρτας/μπουκαλιών προς τα πάνω και βγάλτε τα τραβώντας προς τα εμπρός.
- Επανατοποθετήστε τα ράφια πόρτας/μπουκαλιών σε οποιαδήποτε θέση.

Τοποθέτηση αυγοθήκων

- Κουμπώστε τις αυγοθήκες στο πίσω πλαίσιο του ραφιού στην πόρτα της συσκευής.

Μετακίνηση ή αφαίρεση στηρίγματος μπουκαλιών

Τα ελάσματα του στηρίγματος μπουκαλιών παρέχουν καλύτερη στήριξη στα μπουκάλια κατά το άνοιγμα και το κλείσιμο της πόρτας της συσκευής.

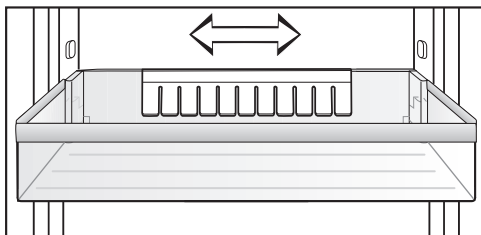

Μπορείτε να μετακινήσετε το στήριγμα μπουκαλιών προς τα δεξιά ή τα αριστερά. Έτσι δημιουργείται περισσότερος χώρος για χάρτινες συσκευασίες ποτών.

Το στήριγμα μπουκαλιών μπορεί να αφαιρεθεί εντελώς (π.χ. για καθάρισμα):

- Τραβήξτε το στήριγμα μπουκαλιών προς τα πάνω.

Αλλαγή θέσης ραφιών συντήρησης/ραφιών συντήρησης με φωτισμό

Μπορείτε να αλλάξετε τη θέση των ραφιών συντήρησης ανάλογα με το ύψος των τροφίμων.

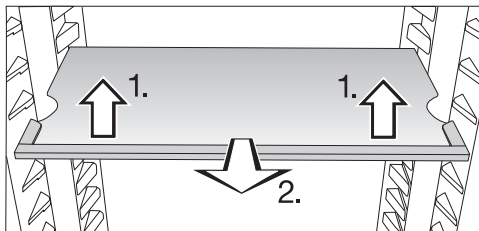

- Ανασηκώστε το ράφι μπροστά ελαφρώς και τραβήξτε το λίγο προς τα εμπρός.
- Ανασηκώστε το ράφι με τις εγκοπές πάνω από τα πτερύγια στήριξης για να το μετατοπίσετε προς τα πάνω ή προς τα κάτω.
- Σπρώξτε το ράφι προς τα μέσα.

Προσέξτε το ράφι με φωτισμό να εφαρμόσει σωστά (ακούγεται ένας χαρακτηριστικός ήχος).

Τα ράφια προστατεύονται από ακούσιο τράβηγμα με ειδικά στοπ.

Χρήση συρταριού CompactCase

Το συρτάρι CompactCase ενδείκνυται για τη φύλαξη μικρών συσκευασιών και σωληναρίων.

Για να εξοικονομηθεί χώρος για μεγαλύτερες συσκευασίες, το συρτάρι μπορεί να μετατοπιστεί ελαφρώς προς τα κάτω.

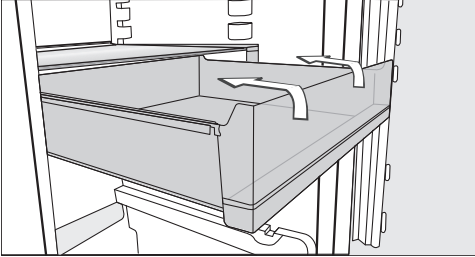

- Τραβήξτε το συρτάρι προς τα έξω μέχρι το σημείο που σταματά. Γείρετε το συρτάρι ελαφρώς προς τα επάνω και αφαιρέστε το.

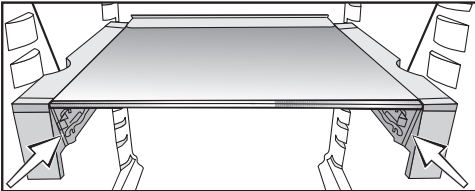

- Αν χρειαστεί, τοποθετήστε το συρτάρι στην κάτω υποδοχή, μέσα στο στήριγμα.

Μετατόπιση του συρταριού CompactCase

- Αφαιρέστε το συρτάρι.

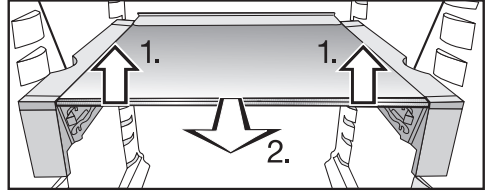

- Με τα δύο χέρια ανασηκώστε ελαφρώς το μπροστινό μέρος του ραφίου μαζί με το στήριγμα 1).
- Τραβήξτε το ράφι λίγο προς τα μπροστά 2.) και ανασηκώστε το μαζί με τις εγκοπές αριστερά και δεξιά, πάνω από τα πτερύγια στήριξης.
- Ανάλογα με τις ανάγκες, μετατοπίστε το ράφι προς τα πάνω ή προς τα κάτω.
- Σπρώξτε το ράφι τελειώς μέσα.
- Αν χρειαστεί, περάστε από πάνω το συρτάρι στην επάνω ή στην κάτω υποδοχή, μέσα στο στήριγμα.

Ράφι συντήρησης με περιστρεφόμενο πάτο (FlexiTray)

⚠ Κίνδυνος ζημιάς εξαιτίας υπερβολικού και ανομοιόμορφα καταμεμημένου φορτίου.

Το υπερβολικό και ανομοιόμορφα καταμεμημένο φορτίο μπορεί να προκαλέσει ζημιάς στην περιστρεφόμενη βάση.

Διατηρείτε το μέγιστο φορτίο των 8 κιλών. Κατανέμετε το φορτίο ομοιόμορφα σε όλη την επιφάνεια.

Η περιστρεφόμενη βάση περιστρέφεται δεξιόστροφα κατά 180°, επιτρέποντας τη βέλτιστη πρόσβαση ακόμα και στα τρόφιμα που βρίσκονται τοποθετημένα στο πίσω μέρος.

Περιγραφή συσκευής

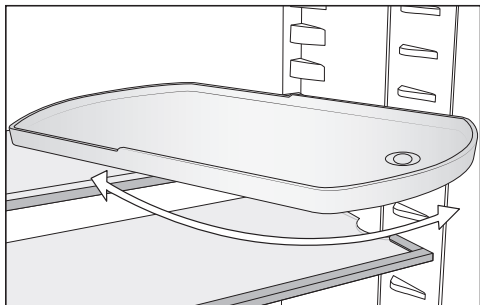

⚠ Κίνδυνος τραυματισμού από πτώση της γυάλινης βάσης!
Κατά την αφαίρεση του ραφιού συντήρησης, η περιστρεφόμενη βάση μπορεί να ξεβιδωθεί, και η γυάλινη βάση στον δίσκο μπορεί να πέσει και να σπάσει.
Κατά την αφαίρεση, κρατήστε σταθερά την περιστρεφόμενη βάση.

Μπορείτε να αλλάξετε τη θέση του ραφιού συντήρησης με περιστρεφόμενη βάση όπως προτιμάτε.

Μετακίνηση ραφιού για μπουκάλια

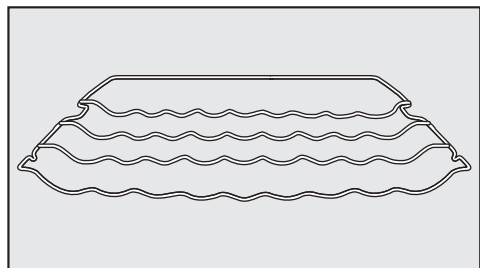

Το ράφι για μπουκάλια μπορείτε να το τοποθετήσετε στο ψυγείο σε διάφορες θέσεις.

- Σηκώστε το ράφι για μπουκάλια μπροστά ελαφρά και τραβήξτε το λίγο προς τα εμπρός. Η εγκοπή θα πρέπει να βρεθεί επάνω από τα πτερύγια στήριξης. Έπειτα, μετατοπίστε το προς τα πάνω ή προς τα κάτω.

Το πίσω άγκιστρο πρέπει να δείχνει προς τα πάνω, έτσι ώστε τα μπουκάλια να μην αγγίζουν το πίσω τοίχωμα.

Το ράφι για μπουκάλια προστατεύεται από τυχόν ακούσιο τράβηγμα μέσω ειδικών στοπ.

Χρήση του ραφιού για μπουκάλια στη διαχωριστική πλάκα

Στη διαχωριστική πλάκα μπορούν να χρησιμοποιηθούν, ανάλογα με τις ανάγκες σας, είτε το ράφι για μπουκάλια είτε η γυάλινη πλάκα.

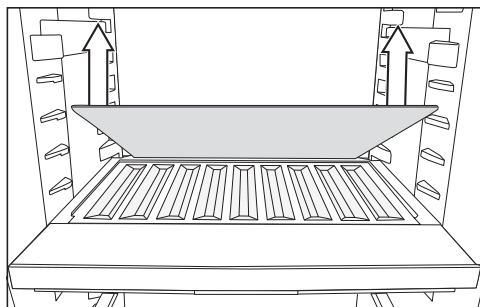

- Αφαιρέστε την πίσω γυάλινη πλάκα στη διαχωριστική πλάκα και φυλάξτε την χωριστά.
- Τοποθετήστε τα μπουκάλια με τον πάτο προς τα πίσω μέχρι το τέρμα.

Χρήσιμη συμβουλή: Αν τα μπουκάλια προεξέχουν από το ράφι, μετακινήστε το κάτω ράφι για μπουκάλια προς τα πάνω.

Αφαίρεση και επανατοποθέτηση του κουτιού ταξινόμησης

Το πρόσθετο κουτί ταξινόμησης στη ζώνη PerfectFresh Active διευκολύνει την οργάνωση των τροφίμων.

- Αν θέλετε να το αφαιρέσετε, ανασηκώστε το κουτί ταξινόμησης πρώτα από πίσω.
- Για να επανατοποθετήσετε το κουτί ταξινόμησης στο συρτάρι, τοποθετήστε πρώτα το μπροστινό του μέρος.

Τοποθέτηση προσαρμογέων για ταψί

Οι συνοδευτικοί προσαρμογείς για ταψί επιτρέπουν την εύκολη τοποθέτηση ενός ταψιού στη συντήρηση. Οι μέγιστες διαστάσεις του ταψιού είναι: πλάτος 466 mm/βάθος 386 mm/ύψος 50 mm.

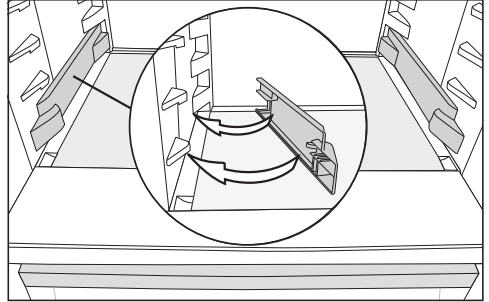

- Αγκιστρώστε τους προσαρμογείς αριστερά και δεξιά στα κατώτερα στηρίγματα της συντήρησης.
- Ανοίξτε την πόρτα της συσκευής μέχρι το σημείο που σταματά.

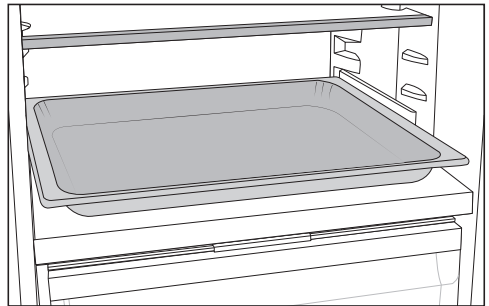

- Τοποθετήστε το ταψί επάνω στους προσαρμογείς στη συντήρηση και σπρώξτε το μέχρι το τέρμα.

Χρήσιμη συμβουλή: Αφήστε το ταψί να κρύνει σε θερμοκρασία δωματίου, πριν το τοποθετήσετε στη συντήρηση.

Περιγραφή συσκευής

Μετατόπιση φίλτρου οσμών

Το φίλτρο οσμών με στήριγμα KKF-FS (Active AirClean) διατίθεται ως πρόσθετο εξάρτημα (βλέπε ενότητα «Πρόσθετα εξαρτήματα»)

Για τρόφιμα με πολύ έντονη μυρωδιά (π.χ. πολύ πικάντικο τυρί) λάβετε υπόψη τα εξής:

- Τοποθετείτε το στήριγμα με τα φίλτρα οσμών στο ράφι, στο οποίο θα αποθηκευτούν τα συγκεκριμένα τρόφιμα.
- Αντικαθιστάτε τα φίλτρα οσμών νωρίτερα, ανάλογα με τις ανάγκες.
- Τοποθετείτε επιπλέον φίλτρα οσμών (με στήριγμα) στο ψυγείο (βλέπε ενότητα «Πρόσθετα εξαρτήματα»).

Το στήριγμα των φίλτρων οσμών εφαρμόζει σε έναν προστατευτικό πήχη στο πίσω μέρος του ραφιού.

- Για να μετακινήσετε το φίλτρο οσμών, αφαιρέστε το στήριγμα για το φίλτρο οσμών από τον προστατευτικό πήχη, τραβώντας το προς τα πάνω.
- Τραβήξτε τον προστατευτικό πήχη από το ράφι συντήρησης.
- Τοποθετήστε τον προστατευτικό πήχη στο ράφι συντήρησης που επιθυμείτε.

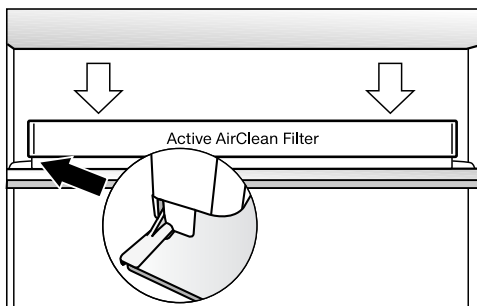

- Τοποθετήστε το στήριγμα στον προστατευτικό πήχη.

Συνοδευτικά εξαρτήματα

Ράφι συντήρησης με περιστρεφόμενο πάτο (FlexiTray)

Προσαρμογέας για το ταψί

Αυγοθήκες

Στήριγμα μπουκαλιών

Κουτί ταξινόμησης

Μεταβλητό ράφι για μπουκάλια

Πρόσθετα εξαρτήματα

Εναρμονισμένα με τη συσκευή σας υπάρχουν διαθέσιμα στην γκάμα της Miele βοηθητικά εξαρτήματα και προϊόντα καθαρισμού και περιποίησης.

Μπορείτε να παραγγείλετε πρόσθετα εξαρτήματα από το ηλεκτρονικό κατάστημα της Miele στη διεύθυνση www.miele-shop.gr. Τα προϊόντα αυτά μπορείτε επίσης να τα προμηθευτείτε από το Miele Service (βλ. τέλος αυτών των οδηγιών χρήσης) και από τα εξειδικευμένα καταστήματα πώλησης προϊόντων Miele.

Πανί από μικροΐνα για όλες τις χρήσεις

Το πανί από μικροΐνα βοηθά να απομακρυνθούν δακτυλικά αποτυπώματα και εύκολη βρωμιά από ανοξείδωτες προσόψεις, πίνακες χειρισμού συσκευών, παράθυρα, έπιπλα, τζάμια αυτοκινήτων, κ.λπ.

Εξοπλισμός MicroCloth

Ο εξοπλισμός MicroCloth αποτελείται από ένα πανί γενικής χρήσης, ένα πανί για γυάλινες επιφάνειες καθώς και ένα πανί γυαλίσματος.

Τα πανιά δεν σίχζονται και είναι εξαιρετι-

κά ανθεκτικά. Χάρη στην κατασκευή τους από πολύ λεπτές μικροΐνες διασφαλίζουν εξαιρετική απόδοση καθαρισμού.

MicroCloth HyClean

Το MicroCloth HyClean είναι ένα αντιβακτηριδιακό πανί γενικής χρήσης ιδιαίτερα ανθεκτικό. Μπορεί να χρησιμοποιηθεί στεγνό ή υγρό, με ή χωρίς καθαριστικό.

Φίλτρο οσμών με στήριγμα KKF-FS (Active AirClean)

Το φίλτρο οσμών εξουδετερώνει τις δυσάρεστες οσμές στη συντήρηση εξασφαλίζοντας, με αυτόν τον τρόπο, καλύτερη ποιότητα αέρα.

Ανταλλακτικά φίλτρα οσμών KKF-RF (Active AirClean)

Διατίθενται τα κατάλληλα ανταλλακτικά φίλτρα για την αντίστοιχη υποδοχή. Συνιστάται η αντικατάσταση των φίλτρων οσμών να πραγματοποιείται κάθε 6 μήνες.

Ράφι για μπουκάλια

Για την περιγραφή βλέπε κεφ. «Περιγραφή συσκευής», ενότητα «Εσωτερική διαρρύθμιση».

Κουτί ταξινόμησης

Για την περιγραφή βλέπε κεφ. «Περιγραφή συσκευής», ενότητα «Εσωτερική διαρρύθμιση».

Ενεργοποίηση και απενεργοποίηση της συσκευής

Πριν από την πρώτη χρήση

- Απομακρύνετε όλα τα υλικά συσκευασίας και τις προστατευτικές μεμβράνες.
- Καθαρίστε το εσωτερικό της συσκευής και τα εξαρτήματα (βλ. κεφάλαιο «Καθαρισμός και φροντίδα»).

Σύνδεση ψυγείου

- Συνδέστε τη συσκευή στο ηλεκτρικό ρεύμα, όπως περιγράφεται στο κεφάλαιο «Ηλεκτρική σύνδεση».

Στην οθόνη εμφανίζεται αρχικά η ένδειξη Miele, και στη συνέχεια .

Πλήρωση και τοποθέτηση του δοχείου νερού για τον υγραντήρα

- Γεμίστε το δοχείο νερού για τον υγραντήρα με φρέσκο πόσιμο νερό (βλέπε κεφ. «Τοποθέτηση τροφίμων στη ζώνη PerfectFresh Active», ενότητα «Συρτάρι υγρού κλίματος»).
- Τοποθετήστε το δοχείο νερού στη διαχωριστική πλάκα μεταξύ συντήρησης και ζώνης PerfectFresh Active (βλέπε κεφ. «Τοποθέτηση τροφίμων στη ζώνη PerfectFresh Active», ενότητα «Συρτάρι υγρού κλίματος»).

Ενεργοποίηση ψυγείου



- Ανοίξτε την πόρτα της συσκευής.
- Πατήστε στην οθόνη το .

Ξεκινά η ψύξη του ψυγείου, και ο εσωτερικός φωτισμός ανάβει όταν η πόρτα της συσκευής είναι ανοιχτή.

Το ψυγείο ρυθμίζεται στην προεπιλεγμένη θερμοκρασία.

Για να αποκτήσει η συσκευή το κατάλληλο επίπεδο ψύξης, αφήστε πρώτα να περάσουν λίγες ώρες πριν τοποθετήσετε για πρώτη φορά τρόφιμα. Τοποθετήστε τα τρόφιμα στο ψυγείο μόνο όταν η θερμοκρασία φτάσει στη ρυθμισμένη τιμή.

Απενεργοποίηση ψυγείου

- Πατήστε στην οθόνη την ένδειξη θερμοκρασίας.
- Σύρετε προς τα δεξιά, έως ότου εμφανιστεί στο κέντρο η ένδειξη .
- Πατήστε το .

Η ψύξη και ο εσωτερικός φωτισμός είναι απενεργοποιημένα.

Στην οθόνη εμφανίζεται η ένδειξη .

Προσέξτε ότι το ψυγείο δεν είναι αποσυνδεδεμένο από το δίκτυο παροχής όταν είναι απενεργοποιημένο.

Τι πρέπει να προσέξετε σε περίπτωση παρατεταμένης απουσίας

Σε περίπτωση που, λόγω απουσίας διακόψετε τη λειτουργία του ψυγείου και δεν το καθαρίσετε, υπάρχει κίνδυνος, αν αφήσετε κλειστή την πόρτα του, να σχηματιστεί μούχλα στο εσωτερικό του. Καθαρίστε οπωσδήποτε το ψυγείο πριν από παρατεταμένη απουσία.

Αν πρόκειται να μην χρησιμοποιήσετε το ψυγείο για παρατεταμένο χρονικό διάστημα, τότε λάβετε υπόψη τα εξής:

- Απενεργοποιήστε το ψυγείο.
- Αποσυνδέστε το φις παροχής ή κατεβάστε την ασφάλεια στον οικιακό ασφαλειοπίνακα.

Ενεργοποίηση και απενεργοποίηση της συσκευής

- Αδειάστε το δοχείο νερού για τον υγραντήρα και αποθηκεύστε το καθαρό και στεγνό.
- Καθαρίστε το ψυγείο και αφήστε το ανοιχτό, για να αερίζεται επαρκώς και να αποφύγετε τη δημιουργία οσμών.

Σωστή θερμοκρασία

Η σωστή ρύθμιση της θερμοκρασίας έχει αποφασιστική σημασία για τη διατηρησιμότητα των τροφίμων. Με τη μείωση της θερμοκρασίας, οι διαδικασίες ανάπτυξης των μικροοργανισμών επιβραδύνονται. Τα τρόφιμα δεν χαλάνε τόσο γρήγορα.

Η θερμοκρασία στη συσκευή αυξάνεται:

- όσο πιο συχνά και για περισσότερο χρόνο ανοίγετε την πόρτα της συσκευής
- όσο πιο πολλά είναι τα τρόφιμα που φυλάσσονται
- όσο πιο ζεστά είναι τα τρόφιμα την ώρα που τοποθετούνται μέσα
- όσο πιο υψηλή είναι η θερμοκρασία περιβάλλοντος στον χώρο τοποθέτησης του ψυγείου. Το ψυγείο είναι κατασκευασμένο για μια ορισμένη ζώνη κλίματος (εύρος θερμοκρασίας περιβάλλοντος), της οποίας τα όρια πρέπει να τηρούνται.

... στη συντήρηση και στη ζώνη PerfectFresh Active

Στη ζώνη συντήρησης συστήνουμε μια θερμοκρασία **4°C**.

Στη ζώνη PerfectFresh Active η θερμοκρασία ρυθμίζεται αυτόματα και κυμαίνεται μεταξύ **0 και 3°C**.

Αυτόματη κατανομή θερμοκρασίας (DynaCool)

Με την έναρξη λειτουργίας της ψύξης συντήρησης, τίθεται αυτομάτως σε λειτουργία και το βεντιλατέρ. Με το βεντιλατέρ επιτυγχάνεται η ομοιόμορφη κατανομή του ψυχρού αέρα στη συντήρηση, έτσι ώστε όλα τα τρόφιμα να δέχονται περίπου τον ίδιο βαθμό ψύξης.

Ένδειξη θερμοκρασίας

Στην κανονική λειτουργία εμφανίζεται στην οθόνη η **μέση, πραγματική θερμοκρασία συντήρησης**, που επικρατεί τη συγκεκριμένη στιγμή στο ψυγείο.

Ανάλογα με τη θερμοκρασία περιβάλλοντος και τη ρύθμιση, ίσως χρειαστούν μερικές ώρες μέχρι να επιτευχθούν και να εμφανίζονται σταθερά οι επιθυμητές θερμοκρασίες.

Ρύθμιση θερμοκρασίας

- Αγγίξτε στην οθόνη την ένδειξη θερμοκρασίας.
- Σύρτε προς τα αριστερά ή προς τα δεξιά, έως ότου εμφανιστεί στο κέντρο η επιθυμητή θερμοκρασία.
- Αγγίξτε για επιβεβαίωση την επιθυμητή θερμοκρασία.

Η ένδειξη θερμοκρασίας αλλάζει στην πραγματική θερμοκρασία η οποία επικρατεί εκείνη τη στιγμή στο ψυγείο.



Πιθανές τιμές ρύθμισης

- Συντήρηση: 3 έως 9°C

Αλλαγή της βαθμίδας θερμοκρασίας στη ζώνη PerfectFresh Active

Στη ζώνη PerfectFresh Active η θερμοκρασία ρυθμίζεται αυτόματα στους 0 έως 3°C.

Αν όμως επιθυμείτε μεγαλύτερη ή μικρότερη θερμοκρασία, επειδή π.χ. θέλετε να αποθηκεύσετε ψάρι, μπορείτε ελαφρώς να την αλλάξετε βαθμιαία.

- Πατήστε το .
- Σύρτε προς τα αριστερά ή προς τα δεξιά, έως ότου εμφανιστεί στο κέντρο η ένδειξη .
- Πατήστε το .

- Σύρτε προς τα αριστερά ή προς τα δεξιά, έως ότου εμφανιστεί στο κέντρο η επιθυμητή ρύθμιση (1: κατώτερη θερμοκρασία, 9: υψηλότερη θερμοκρασία).
- Αγγίξτε για επιβεβαίωση την επιθυμητή ρύθμιση.

Η εργοστασιακή ρύθμιση της βαθμίδας θερμοκρασίας είναι 5.

Σε μια ρύθμιση από τη βαθμίδα 1 έως τη βαθμίδα 4, η θερμοκρασία μπορεί σε ορισμένες συνθήκες να μειωθεί κάτω από 0°C. Τα τρόφιμα μπορεί να παγώσουν.

Ελέγξτε τη ρύθμιση της θερμοκρασίας.

Χρήση εντατικής συντήρησης

Εντατική συντήρηση ❄

Με ενεργοποιημένη τη λειτουργία εντατικής συντήρησης ❄, η ψύξη στη **συντήρηση** φτάνει πολύ γρήγορα στο ψυχρότερο επίπεδο (ανάλογα με τη θερμοκρασία περιβάλλοντος). Το ψυγείο λειτουργεί με τη μέγιστη δυνατή ψυκτική ισχύ και η θερμοκρασία μειώνεται. Επιλέξτε αυτήν τη λειτουργία όταν θέλετε να κρυώσετε γρήγορα τρόφιμα ή ποτά που μόλις έχετε τοποθετήσει.

Όταν είναι ενεργοποιημένη η λειτουργία εντατικής συντήρησης ❄, ενδέχεται πολλές φορές να ακούγονται θόρυβοι.

Η λειτουργία εντατικής συντήρησης ❄ πρέπει να ενεργοποιείται **4 ώρες πριν από την τοποθέτηση** των τροφίμων ή των ποτών.

Η λειτουργία εντατικής συντήρησης ❄ απενεργοποιείται αυτόματα μετά από περ. 12 ώρες. Η συσκευή λειτουργεί πάλι με κανονική απόδοση ψύξης.

Χρήσιμη συμβουλή: Για οικονομία ρεύματος, μπορείτε να απενεργοποιήσετε οι ίδιοι τη λειτουργία εντατικής συντήρησης ❄ μόλις διαπιστώσετε ότι τα τρόφιμα ή τα ποτά έχουν ψυχθεί επαρκώς.

Ενεργοποίηση και απενεργοποίηση εντατικής συντήρησης ❄

- Αγγίξτε την ένδειξη θερμοκρασίας για τη συντήρηση.
- Για να ενεργοποιήσετε και να απενεργοποιήσετε τη λειτουργία εντατικής συντήρησης, αγγίξτε το ❄.

Με **ενεργοποιημένη** τη λειτουργία εντατικής συντήρησης η ένδειξη ❄ ανάβει πορτοκαλί.

- Για έξοδο από την επιφάνεια ρύθμισης, αγγίξτε την ένδειξη θερμοκρασίας.

Επεξηγήσεις για τις εκάστοτε ρυθμίσεις



Στη συνέχεια περιγράφονται μόνο εκείνες οι λειτουργίες, οι οποίες χρειάζονται περαιτέρω επεξηγήσεις.



Ενώ βρίσκεστε στη λειτουργία ρυθμίσεων , ο συναγερμός πόρτας ή κάποιος άλλος προειδοποιητικός ήχος σταματά αυτόματα.



Λειτουργία «Πάρτι»

Η λειτουργία «Πάρτι»  συνιστάται ιδιαίτερα, όταν τοποθετείτε μεγάλη ποσότητα φρέσκων τροφίμων ή ποτών, που θέλετε να κρυώσουν το συντομότερο δυνατόν.

Χρήσιμη συμβουλή: Ενεργοποιήστε τη λειτουργία «Πάρτι»  περίπου 4 ώρες πριν από την τοποθέτηση των τροφίμων και των ποτών.



Αν η λειτουργία «Πάρτι»  είναι ενεργοποιημένη, ενεργοποιείται αυτόματα η λειτουργία εντατικής συντήρησης .

Η λειτουργία «Πάρτι»  δεν μπορεί να ενεργοποιηθεί, αν είναι ενεργοποιημένη η λειτουργία «Διακοπές» .

Η λειτουργία «Πάρτι»  απενεργοποιείται αυτόματα μετά από περίπου 24 ώρες. Μπορείτε όμως να απενεργοποιήσετε τη λειτουργία «Πάρτι»  οποιαδήποτε στιγμή νωρίτερα.

Λειτουργία «Διακοπές»

Η λειτουργία «Διακοπές»  συνιστάται όταν, π.χ. κατά τη διάρκεια των διακοπών, δεν θέλετε να απενεργοποιήσετε πλήρως τη συντήρηση ή δεν χρειάζεστε υψηλή απόδοση ψύξης.

Η ενεργοποιημένη λειτουργία «Διακοπές»  εμφανίζεται στην αρχική οθόνη. Μπορεί να απενεργοποιηθεί μέσω της αρχικής οθόνης, καθώς και μέσω της λειτουργίας ρυθμίσεων .

Η συντήρηση ρυθμίζεται στην περίπτωση αυτή σε θερμοκρασία 15°C, ενώ στη ζώνη PerfectFresh Active ρυθμίζεται αυτόματα σε θερμοκρασία από 9 έως 12°C. Η συντήρηση μπορεί επομένως να παραμείνει σε λειτουργία, καταναλώνοντας λιγότερο ρεύμα.

Σε αυτήν τη μέτρια θερμοκρασία συντήρησης μπορούν να παραμείνουν στο ψυγείο για κάποιο επιπλέον χρονικό διάστημα τρόφιμα που δεν αλλοιώνονται εύκολα. Η κατανάλωση ηλεκτρικού ρεύματος είναι χαμηλότερη απ' ό,τι στην κανονική λειτουργία. Επίσης, δεν αναπτύσσονται οσμές ή μούχλα, όπως μπορεί να συμβεί σε μια ζώνη συντήρησης που βρίσκεται εκτός λειτουργίας με την πόρτα της συσκευής κλειστή.

 Κίνδυνος για την υγεία από την κατανάλωση αλλοιωμένων τροφίμων. Σε περίπτωση παρατεταμένης θερμοκρασίας επάνω από 4°C στη ζώνη συντήρησης μπορεί να επηρεαστεί ο χρόνος διατήρησης και η ποιότητα των τροφίμων.

Ενεργοποιείτε τη λειτουργία «Διακοπές»  πάντα για περιορισμένο μόνο χρονικό διάστημα.

Μην αποθηκεύετε αυτό το χρονικό διάστημα ευαίσθητα τρόφιμα και τρόφιμα που αλλοιώνονται εύκολα, όπως φρούτα, λαχανικά, ψάρι, κρέας και γαλακτοκομικά προϊόντα.

Προγραμματισμός άλλων ρυθμίσεων

Ενεργοποίηση της λειτουργίας κλειδώματος /

Η ενεργοποιημένη λειτουργία κλειδώματος προστατεύει από ανεπιθύμητη απενεργοποίηση του ψυγείου και από ανεπιθύμητες αλλαγές από μη αρμόδια άτομα π.χ. παιδιά.

■ Πατήστε το .

■ Σύρετε προς τα αριστερά ή προς τα δεξιά, έως ότου εμφανιστεί στο κέντρο η ένδειξη .

■ Πατήστε το .

Με ενεργοποιημένη τη λειτουργία κλειδώματος το σύμβολο  ανάβει πορτοκαλί.

■ Κλείστε την πόρτα της συσκευής. Μόνο τότε ενεργοποιείται η λειτουργία κλειδώματος .

Σύντομη απενεργοποίηση της λειτουργίας κλειδώματος /

Αν για παράδειγμα θέλετε να ρυθμίσετε τη θερμοκρασία, μπορείτε να απενεργοποιήσετε για λίγο τη λειτουργία κλειδώματος:

■ Πατήστε την ένδειξη θερμοκρασίας.

■ Πατήστε για περίπου 6 δευτερόλεπτα το .

Η ένδειξη μεταβαίνει στη ρύθμιση θερμοκρασίας.

■ Προβείτε τώρα στις επιθυμητές ρυθμίσεις.

Μόλις κλείσετε την πόρτα της συσκευής, η λειτουργία κλειδώματος  ενεργοποιείται εκ νέου.

Μόνιμη απενεργοποίηση της λειτουργίας κλειδώματος /

■ Πατήστε το .

■ Πατήστε για περίπου 6 δευτερόλεπτα το .

■ Σύρετε προς τα αριστερά ή προς τα δεξιά, έως ότου εμφανιστεί στο κέντρο η ένδειξη .

■ Πατήστε το .

Με απενεργοποιημένη τη λειτουργία κλειδώματος ανάβει η ένδειξη .

Λειτουργία Sabbath

Το ψυγείο για την υποστήριξη θρησκευτικών εθίμων διαθέτει λειτουργία Sabbath.

Η ενεργοποιημένη λειτουργία Sabbath  εμφανίζεται πρώτα στην αρχική οθόνη. Μετά από 3 δευτερόλεπτα σβήνει η οθόνη.

Όσο είναι ενεργοποιημένη η λειτουργία Sabbath , δεν μπορείτε να πραγματοποιήσετε ρυθμίσεις στο ψυγείο σας.



Προσέχετε, ώστε η πόρτα της συσκευής να είναι καλά κλειστή αφού οι οπτικές και ακουστικές προειδοποιήσεις είναι απενεργοποιημένες.

Η λειτουργία Sabbath  απενεργοποιείται αυτόματα μετά από περίπου 80 ώρες.

Με ενεργοποιημένη τη λειτουργία Sabbath  απενεργοποιούνται τα εξής:

- ο εσωτερικός φωτισμός με ανοικτή πόρτα συσκευής
- όλα τα ακουστικά και οπτικά σήματα
- η ένδειξη θερμοκρασίας
- τυχόν ενεργή σύνδεση WLAN

Όλες οι ήδη ενεργοποιημένες λειτουργίες παραμένουν ενεργές.

 Κίνδυνος για την υγεία από την κατανάλωση αλλοιωμένων τροφίμων. Επειδή μια πιθανή διακοπή ρεύματος κατά τη διάρκεια της λειτουργίας Sabbath  δεν εμφανίζεται, τα τρόφιμα εκτίθενται κατά περίπτωση για κάποιο χρονικό διάστημα σε αυξημένες θερμοκρασίες. Έτσι η διάρκεια ζωής των τροφίμων μειώνεται. Σε περίπτωση που προκύψει διακοπή ρεύματος κατά τη διάρκεια της λειτουργίας Sabbath , ελέγχετε την ποιότητα των τροφίμων.

Απενεργοποίηση λειτουργίας Sabbath

- Αγγίξτε τη μαύρη οθόνη.

Εμφανίζεται το .

- Πατήστε το .

Το  ανάβει πορτοκαλί.

- Πατήστε ξανά το σύμβολο .

Όταν η λειτουργία Sabbath είναι απενεργοποιημένη, το σύμβολο  ανάβει λευκό.

Αυτόματο άνοιγμα πόρτας (ActiveDoor)



Μπορούν να πραγματοποιηθούν οι παρακάτω ρυθμίσεις:

1. Ενεργοποίηση και διαμόρφωση της λειτουργίας ActiveDoor κατά την έναρξη λειτουργίας του ψυγείου ή σε μεταγενέστερη χρονική στιγμή
2. Απενεργοποίηση της λειτουργίας ActiveDoor
3. Ενεργοποίηση της λειτουργίας ActiveDoor, εφόσον η λειτουργία είχε ήδη διαμορφωθεί και απενεργοποιηθεί
4. Αλλαγή καθορισμένης γωνίας ανοίγματος πόρτας

1. Πρώτη ενεργοποίηση και διαμόρφωση της λειτουργίας ActiveDoor

Η ενεργοποίηση και η διαμόρφωση εκτελούνται με τα εξής βήματα:

Ενεργοποίηση της λειτουργίας ActiveDoor

- Πατήστε το .
- Σύρτε προς τα αριστερά ή προς τα δεξιά, έως ότου εμφανιστεί στο κέντρο η ένδειξη .
- Πατήστε το .

Στην οθόνη ανάβει κίτρινη η ένδειξη .

- Πατήστε το OK.

Στην οθόνη ανάβει κίτρινη η ένδειξη . Καθορίστε τώρα τη γωνία ανοίγματος πόρτας.

Καθορισμός γωνίας ανοίγματος πόρτας

Διατηρείτε ελεύθερη την περιοχή ανοίγματος της πόρτας.

- Ανοίξτε την πόρτα στην επιθυμητή γωνία ανοίγματος (τουλάχιστον 70°).



Χρήσιμη συμβουλή: Για να μπορείτε να τραβάτε τα συρτάρια εύκολα προς τα έξω, επιλέξτε γωνία ανοίγματος πόρτας τουλάχιστον 90°.

- Πατήστε το OK.

Στην οθόνη ανάβει κίτρινη η ένδειξη .



- Πατήστε το OK.

- Στην οθόνη εμφανίζεται το μήνυμα : Η γωνία ανοίγματος πόρτας **δεν** αποθηκεύτηκε επιτυχώς.

Πατήστε  για να επιβεβαιώσετε την πληροφορία. Στην οθόνη ανάβει κίτρινη η ένδειξη . Ξεκινήστε ξανά με το βήμα « Καθορισμός γωνίας ανοίγματος πόρτας».

Προγραμματισμός άλλων ρυθμίσεων

- Στην οθόνη εμφανίζεται το μήνυμα : Η γωνία ανοίγματος πόρτας αποθηκεύτηκε επιτυχώς.

Πατήστε  για να επιβεβαιώσετε την πληροφορία. Στην οθόνη ανάβει κίτρινη η ένδειξη . Πρέπει να εκτελέσετε μια δοκιμαστική διαδρομή.

Εκτέλεση δοκιμαστικής διαδρομής

 Κίνδυνος τραυματισμού κατά το αυτόματο άνοιγμα και κλείσιμο της πόρτας της συσκευής

Στην περιοχή ανοίγματος καθώς και στην περιοχή των μεντεσέδων της πόρτας μπορεί να μαγκώσουν μέρη του σώματος, όπως π.χ. δάκτυλα.

Διατηρείτε ελεύθερη την περιοχή ανοίγματος της πόρτας.

Μην πιάνετε με το χέρι το εσωτερικό του μεντεσέ της πόρτας ή τον εσωτερικό χώρο του ψυγείου τη στιγμή που κλείνει η πόρτα.

Μην μπλοκάρετε την πόρτα.

 Κίνδυνος πρόκλησης ζημιών λόγω αυτόματου κλεισίματος της πόρτας της συσκευής

Μπορεί να προκληθούν ζημιές σε συρτάρια ή τηλεσκοπικές ράγες που έχουν τραβηχτεί προς τα έξω (ανάλογα με το μοντέλο).

Κλείστε τελείως τα συρτάρια.



Μετά την αφαίρεση του συρταριού σπρώξτε τις τηλεσκοπικές ράγες τελείως προς τα μέσα.

■ Πατήστε το **OK**.



Ξεκινά η δοκιμαστική διαδρομή. Κατά τη διαδικασία αυτή η πόρτα κλείνει μια φορά αυτόματα και ανοίγει ξανά.

Ταυτόχρονα αναβοσβήνει στην οθόνη το  και ακούγεται ένα ηχητικό σήμα.

- Στην οθόνη εμφανίζεται το μήνυμα : Η δοκιμαστική διαδρομή **δεν** ολοκληρώθηκε επιτυχώς.

Πατήστε  για να επιβεβαιώσετε την πληροφορία. Στην οθόνη ανάβει κίτρινο το . Ξεκινήστε ξανά από το βήμα « Ενεργοποίηση ActiveDoor».

- Στην οθόνη εμφανίζεται το μήνυμα : Η δοκιμαστική διαδρομή ολοκληρώθηκε επιτυχώς.

Πατήστε  για να επιβεβαιώσετε την πληροφορία. Στην οθόνη ανάβει κίτρινη η ένδειξη . Πρέπει τώρα να αποθηκεύσετε την επιλεγμένη γωνία ανοίγματος πόρτας.

Αποθήκευση επιλεγμένης γωνίας ανοίγματος πόρτας

■ Πατήστε το **OK**.

Στην οθόνη εμφανίζεται το μήνυμα : Η γωνία ανοίγματος πόρτας αποθηκεύτηκε επιτυχώς.

■ Επιβεβαιώστε την πληροφορία πατώντας .

Στην οθόνη ανάβει πορτοκαλί η ένδειξη . Η λειτουργία ActiveDoor ενεργοποιήθηκε.

2. Απενεργοποίηση της λειτουργίας ActiveDoor

■ Πατήστε το .

■ Σύρτε προς τα αριστερά ή προς τα δεξιά, έως ότου εμφανιστεί στο κέντρο η ένδειξη .

■ Πατήστε το .





Στην οθόνη ανάβει πορτοκαλί η ένδειξη .



■ Πατήστε το .

Προγραμματισμός άλλων ρυθμίσεων





Η ένδειξη  ανάβει λευκή και η λειτουργία ActiveDoor είναι απενεργοποιημένη.



3. Ενεργοποίηση της λειτουργίας ActiveDoor

- Πατήστε το .
 - Σύρτε προς τα αριστερά ή προς τα δεξιά, έως ότου εμφανιστεί στο κέντρο η ένδειξη .
 - Πατήστε το .
- Στην οθόνη εμφανίζεται το .

- Πατήστε το .
- Η ένδειξη  ανάβει πορτοκαλί και η λειτουργία ActiveDoor είναι ενεργοποιημένη.

4. Αλλαγή καθορισμένης γωνίας ανοίγματος πόρτας

- Πατήστε το .
 - Σύρτε προς τα αριστερά ή προς τα δεξιά, έως ότου εμφανιστεί στο κέντρο η ένδειξη .
 - Πατήστε το .
- Στην οθόνη ανάβει πορτοκαλί η ένδειξη .

- Σύρτε προς τα αριστερά ή προς τα δεξιά, έως ότου εμφανιστεί στο κέντρο η ένδειξη .
 - Πατήστε το .
- Στην οθόνη ανάβει κίτρινη η ένδειξη . Καθορίστε τώρα τη γωνία ανοίγματος πόρτας.

Καθορισμός γωνίας ανοίγματος πόρτας

Διατηρείτε ελεύθερη την περιοχή ανοίγματος της πόρτας.

- Ανοίξτε την πόρτα στην επιθυμητή γωνία ανοίγματος (τουλάχιστον 70°).



Χρήσιμη συμβουλή: Για να μπορείτε να τραβάτε τα συρτάρια εύκολα προς τα έξω, επιλέξτε γωνία ανοίγματος πόρτας τουλάχιστον 90°.

- Πατήστε το OK.



Στην οθόνη ανάβει κίτρινη η ένδειξη .

- Πατήστε το OK.

- Στην οθόνη εμφανίζεται το μήνυμα : Η γωνία ανοίγματος πόρτας **δεν** αποθηκεύτηκε επιτυχώς.

Πατήστε  για να επιβεβαιώσετε την πληροφορία. Στην οθόνη ανάβει κίτρινη η ένδειξη . Ξεκινήστε ξανά με το βήμα « Καθορισμός γωνίας ανοίγματος πόρτας».

- Στην οθόνη εμφανίζεται το μήνυμα : Η γωνία ανοίγματος πόρτας αποθηκεύτηκε επιτυχώς.

Πατήστε  για να επιβεβαιώσετε την πληροφορία. Στην οθόνη ανάβει κίτρινη η ένδειξη . Πρέπει να εκτελέσετε μια δοκιμαστική διαδρομή.

Εκτέλεση δοκιμαστικής διαδρομής

 Κίνδυνος τραυματισμού κατά το αυτόματο άνοιγμα και κλείσιμο της πόρτας της συσκευής

Στην περιοχή ανοίγματος καθώς και στην περιοχή των μεντεσέδων της πόρτας μπορεί να μαγκώσουν μέρη του σώματος, όπως π.χ. δάκτυλα. Διατηρείτε ελεύθερη την περιοχή ανοίγματος της πόρτας.

Μην πιάνετε με το χέρι το εσωτερικό του μεντεσέ της πόρτας ή τον εσωτερικό χώρο του ψυγείου τη στιγμή που κλείνει η πόρτα.

Μην μπλοκάρετε την πόρτα.

Προγραμματισμός άλλων ρυθμίσεων

 Κίνδυνος πρόκλησης ζημιάς λόγω αυτόματου κλεισίματος της πόρτας της συσκευής. Μπορεί να προκληθούν ζημιές σε συρτάρια ή τηλεσκοπικές ράγες που έχουν τραβηχτεί προς τα έξω (ανάλογα με το μοντέλο).

Κλείστε τελείως τα συρτάρια.



Μετά την αφαίρεση του συρταριού σπρώξτε τις τηλεσκοπικές ράγες τελείως προς τα μέσα.

- Πατήστε το **OK**.



Ξεκινά η δοκιμαστική διαδρομή. Κατά τη διαδικασία αυτή η πόρτα κλείνει μια φορά αυτόματα και ανοίγει ξανά.

Ταυτόχρονα αναβοσβήνει στην οθόνη το  και ακούγεται ένα ηχητικό σήμα.

- Στην οθόνη εμφανίζεται το μήνυμα : Η δοκιμαστική διαδρομή **δεν** ολοκληρώθηκε επιτυχώς.

Πατήστε  για να επιβεβαιώσετε την πληροφορία. Στην οθόνη ανάβει κίτρινο το . Ξεκινήστε ξανά από το βήμα « Ενεργοποίηση ActiveDoor».

- Στην οθόνη εμφανίζεται το μήνυμα : Η δοκιμαστική διαδρομή ολοκληρώθηκε επιτυχώς.

Πατήστε  για να επιβεβαιώσετε την πληροφορία. Στην οθόνη ανάβει κίτρινη η ένδειξη . Πρέπει τώρα να αποθηκεύσετε την επιλεγμένη γωνία ανοίγματος πόρτας.

Αποθήκευση επιλεγμένης γωνίας ανοίγματος πόρτας

- Πατήστε το **OK**.

Στην οθόνη εμφανίζεται το μήνυμα : Η γωνία ανοίγματος πόρτας αποθηκεύτηκε επιτυχώς.

- Επιβεβαιώστε την πληροφορία πατώντας .

Στην οθόνη ανάβει πορτοκαλί η ένδειξη . Η λειτουργία ActiveDoor ενεργοποιήθηκε.

Αλλαγή χρονικού διαστήματος έως την ενεργοποίηση του συναγερμού πόρτας κατά το χειροκίνητο άνοιγμα πόρτας

Μπορείτε να ρυθμίσετε πόσο σύντομα μετά το χειροκίνητο άνοιγμα της πόρτας της συσκευής θα ηχεί ο συναγερμός πόρτας.

- Πατήστε το .

- Σαρώστε με το δάχτυλο προς τα αριστερά ή προς τα δεξιά, μέχρι να εμφανιστεί στο κέντρο η ένδειξη .

- Πατήστε το .

- Σαρώστε με το δάχτυλο προς τα αριστερά ή προς τα δεξιά, μέχρι να εμφανιστεί στο κέντρο το επιθυμητό χρονικό διάστημα από 30 δευτερόλεπτα έως 3 λεπτά: 30 δευτερόλεπτα.

- Πατήστε για επιβεβαίωση την επιθυμητή ρύθμιση.

Miele@home

Το ψυγείο είναι εξοπλισμένο με ενσωματωμένη μονάδα WLAN.

Εργοστασιακά η δικτύωση είναι απενεργοποιημένη.

Για τη χρήση της απαιτείται:

- δίκτυο WLAN
- η εφαρμογή Miele
- λογαριασμός χρήστη στη Miele. Μπορείτε να δημιουργήσετε τον λογαριασμό χρήστη μέσω της εφαρμογής Miele.

Η εφαρμογή Miele σας καθοδηγεί κατά τη σύνδεση του ψυγείου με το οικιακό δίκτυο WLAN.

Αφού συνδέσετε το ψυγείο στο δίκτυο WLAN σας, μπορείτε π.χ. να προβείτε με την εφαρμογή στις ακόλουθες ενέργειες:

- Να ζητήσετε πληροφορίες για την κατάσταση λειτουργίας του ψυγείου σας,
- Να αλλάξετε τις ρυθμίσεις του ψυγείου σας.

Με τη σύνδεση του ψυγείου στο δίκτυο WLAN σας αυξάνεται η κατανάλωση ενέργειας, ακόμη και αν το ψυγείο είναι εκτός λειτουργίας.

Εξασφαλίστε ότι στον χώρο τοποθέτησης του ψυγείου σας το σήμα του δικτύου WLAN σας είναι αρκετά ισχυρό.

Διαθεσιμότητα σύνδεσης WLAN

Η σύνδεση WLAN μοιράζεται μια περιοχική συχνότητα με άλλες συσκευές, π.χ. με συσκευή μικροκυμάτων, με τηλεκατευθυνόμενα παιχνίδια). Έτσι μπορεί να προκύψουν παροδικές ή ολοκληρωτικές ανωμαλίες σύνδεσης. Γι' αυτό το λόγο δεν μπορούν να είναι εγγυημένα σταθερά διαθέσιμες οι προσφερόμενες λειτουργίες.

Διαθεσιμότητα Miele@home

Η χρήση της εφαρμογής Miele εξαρτάται από τη διαθεσιμότητα της υπηρεσίας Miele@home στη χώρα σας.

Η υπηρεσία Miele@home δεν είναι διαθέσιμη σε όλες τις χώρες.

Πληροφορίες σχετικά με τη διαθεσιμότητα θα βρείτε στην ιστοσελίδα www.miele.com.

Εφαρμογή Miele

Μπορείτε να κατεβάσετε δωρεάν την εφαρμογή Miele από το Apple App Store® ή από το Google Play Store™.



Πρώτη ρύθμιση του Miele@home



- Αγγίξτε το .
- Σύρτε προς τα αριστερά ή προς τα δεξιά, έως ότου εμφανιστεί στο κέντρο η ένδειξη @.
- Αγγίξτε το @.
- Αγγίξτε την επιθυμητή μέθοδο σύνδεσης (APP ή WPS).

Μετά την επιτυχή σύνδεση εμφανίζεται στην αρχική οθόνη το .



Αν η σύνδεση δεν μπόρεσε να δημιουργηθεί, εμφανίζεται το .

- Σε αυτήν την περίπτωση ξεκινήστε ξανά τη διαδικασία.

Απενεργοποίηση ή ενεργοποίηση της σύνδεσης WLAN

- Αγγίξτε το .
- Σύρτε προς τα αριστερά ή προς τα δεξιά, έως ότου εμφανιστεί στο κέντρο η ένδειξη @.
- Αγγίξτε το @.
- Για να απενεργοποιήσετε τη σύνδεση WLAN, αγγίξτε το .



Εμφανίζεται το .

- Για να ενεργοποιήσετε ξανά τη σύνδεση WLAN, αγγίξτε το .
- Για έξοδο από το επίπεδο μενού, αγγίξτε το .

Προγραμματισμός άλλων ρυθμίσεων

Όταν η σύνδεση WLAN είναι ενεργή, ανάβει το  στην αρχική οθόνη.

Επαναφορά διαμόρφωσης δικτύου

- Αγγίξτε το .
- Σύρτε προς τα αριστερά ή προς τα δεξιά, έως ότου εμφανιστεί στο κέντρο η ένδειξη @.
- Αγγίξτε το @.
- Σύρτε προς τα δεξιά, έως ότου εμφανιστεί στο κέντρο η ένδειξη .
- Αγγίξτε το .
- Αγγίξτε το OK.

Εκτελείται επαναφορά όλων των ρυθμίσεων που έχουν προγραμματιστεί και των τιμών που έχουν εισαχθεί για το Miele@home.



Η σύνδεση WLAN απενεργοποιείται και το σύμβολο  σβήνει στην αρχική οθόνη.

Επαναφέρετε τη διαμόρφωση δικτύου στην αρχική κατάσταση, όταν θέλετε να απορρίψετε το ψυγείο σας, να το πουλήσετε ή να θέσετε σε λειτουργία ένα μεταχειρισμένο ψυγείο. Όλα τα προσωπικά δεδομένα διαγράφονται από το ψυγείο. Εκτός από αυτό, ένας προκάτοχος της συσκευής δεν θα μπορεί πια να επέμβει σε αυτή.

Αλλαγή της έντασης των προειδοποιητικών και ηχητικών σημάτων /

Μπορείτε να αλλάξετε την ένταση των προειδοποιητικών και ηχητικών σημάτων (π.χ. σε έναν συναγερμό πόρτας ή σε ένα μήνυμα σφάλματος). Μπορείτε επίσης να απενεργοποιήσετε τον προειδοποιητικό ήχο και να ηχητικά σήματα, εάν σας ενοχλούν.



- Πατήστε το .

- Σύρτε προς τα αριστερά ή προς τα δεξιά, έως ότου εμφανιστεί στο κέντρο η ένδειξη .
- Πατήστε το .
- Επιλέξτε την επιθυμητή ένταση ήχου σύροντας προς τα αριστερά ή προς τα δεξιά την μπάρα τμημάτων.
- Επιβεβαιώστε την επιθυμητή ένταση, αγγίζοντας την μπάρα τμημάτων.

Με απενεργοποιημένα προειδοποιητικά και ηχητικά σήματα εμφανίζεται το .

Αλλαγή της φωτεινότητας οθόνης

Μπορείτε να προσαρμόσετε τη φωτεινότητα της οθόνης στις συνθήκες φωτός του περιβάλλοντος.

- Πατήστε το .
- Σύρτε προς τα αριστερά ή προς τα δεξιά, έως ότου εμφανιστεί στο κέντρο η ένδειξη .
- Πατήστε το .
- Επιλέξτε την επιθυμητή βαθμίδα φωτεινότητας σύροντας προς τα αριστερά ή προς τα δεξιά την μπάρα τμημάτων.
- Επιβεβαιώστε την επιθυμητή βαθμίδα φωτεινότητας, αγγίζοντας την μπάρα τμημάτων.



Απενεργοποίηση εκθεσιακής ρύθμισης

Η εκθεσιακή ρύθμιση  προσφέρει τη δυνατότητα στον έμπορο να παρουσιάσει το ψυγείο χωρίς να είναι ενεργοποιημένη η ψύξη. Δεν χρειάζεστε αυτή τη ρύθμιση για ιδιωτική χρήση.

Εάν από το εργοστάσιο ενεργοποιήθηκε η εκθεσιακή ρύθμιση, στην αρχική οθόνη εμφανίζεται το .

- Αγγίξτε το .





Προγραμματισμός άλλων ρυθμίσεων

- Αγγίξτε το .
- Σύρτε προς τα αριστερά ή προς τα δεξιά, έως ότου εμφανιστεί στο κέντρο η ένδειξη .
- Αγγίξτε το .

Μετά την απενεργοποίηση της εκθεσιακής ρύθμισης , η λειτουργία του ψυγείου τερματίζεται και πρέπει να ενεργοποιηθεί ξανά.

Επαναφορά εργοστασιακών ρυθμίσεων

Πραγματοποιείται επαναφορά όλων των ρυθμίσεων του ψυγείου στις ρυθμίσεις της κατάστασης παράδοσης (για τις ρυθμίσεις βλέπε κεφ. «Περιγραφή συσκευής»).

- Αγγίξτε το .
 - Σύρτε προς τα αριστερά ή προς τα δεξιά, έως ότου εμφανιστεί στο κέντρο η ένδειξη .
 - Αγγίξτε το .
- Εμφανίζεται το .
- Αγγίξτε το OK.

Η λειτουργία του ψυγείου τερματίζεται και πρέπει να ενεργοποιηθεί ξανά.

Πληροφορίες



Στην οθόνη εμφανίζονται τα στοιχεία της συσκευής (ονομασία μοντέλου και αριθμός κατασκευής).

Έχετε διαθέσιμα αυτά τα στοιχεία συσκευής:

- Για τη σύνδεση του ψυγείου στο δίκτυο WLAN (βλέπε κεφάλαιο «Προγραμματισμός άλλων ρυθμίσεων», ενότητα «Miele@home») (ανάλογα με το μοντέλο).

- Για την αναφορά σφάλματος στο Miele Service (βλ. κεφάλαιο «Service»).
- Για την προβολή πληροφοριών της βάσης δεδομένων EPREL (βλέπε κεφάλαιο «Service»).

Ένδειξη αλλαγής φίλτρου οσμών



Μετά την τοποθέτηση του φίλτρου οσμών (πρόσθετο εξάρτημα) πρέπει αρχικά να ενεργοποιηθεί η ένδειξη αλλαγής φίλτρου οσμών  στη λειτουργία ρυθμίσεων .

Η ένδειξη αλλαγής φίλτρου οσμών  στην αρχική οθόνη σας υπενθυμίζει περ. κάθε 6 μήνες, ότι πρέπει να αλλάξετε το φίλτρο οσμών (βλέπε κεφ. «Καθαρισμός και φροντίδα», ενότητα «Αλλαγή φίλτρων οσμών»).

Λειτουργία καθαρισμού

Η λειτουργία καθαρισμού  διευκολύνει τον καθαρισμό της ζώνης συντήρησης (βλέπε κεφ. «Καθαρισμός και φροντίδα»). Ο εσωτερικός φωτισμός παραμένει ενεργοποιημένος, παρόλο που η συντήρηση είναι απενεργοποιημένη. Τα ηχητικά και οπτικά σήματα είναι επίσης απενεργοποιημένα.

Η ενεργοποιημένη λειτουργία καθαρισμού  εμφανίζεται στην αρχική οθόνη.



Μετά τον καθαρισμό πρέπει να απενεργοποιηθεί η λειτουργία καθαρισμού . Αν η πόρτα συσκευής παραμένει κλειστή για πάνω από 10 λεπτά, απενεργοποιείται αυτόματα η λειτουργία καθαρισμού .

Συναγερμός πόρτας

Συναγερμός πόρτας κατά το χειροκίνητο άνοιγμα



Η πόρτα της συσκευής παραμένει ανοιχτή για μεγάλο χρονικό διάστημα.

Το ψυγείο διαθέτει συναγερμό πόρτας για την αποτροπή της άσκοπης κατανάλωσης ενέργειας, σε περίπτωση που έμεινε η πόρτα της συσκευής ανοιχτή, και για να προστατευτούν από τη θερμότητα τα τρόφιμα που έχουν τοποθετηθεί στο ψυγείο.

Αν η πόρτα της συσκευής μείνει ανοιχτή για μεγαλύτερο χρονικό διάστημα, στην ένδειξη θερμοκρασίας εμφανίζεται το   φωτιζόμενο κίτρινο. Επιπλέον, ακούγεται ένας προειδοποιητικός ήχος και ο εσωτερικός φωτισμός αναβοσβήνει.



Το χρονικό διάστημα έως την ενεργοποίηση του συναγερμού πόρτας μπορεί να τροποποιηθεί (βλέπε κεφάλαιο «Προγραμματισμός άλλων ρυθμίσεων»).

Ο ακουστικός προειδοποιητικός ήχος του συναγερμού πόρτας μπορεί να απενεργοποιηθεί (βλέπε κεφάλαιο «Προγραμματισμός άλλων ρυθμίσεων»).

Μόλις κλείσετε την πόρτα, ο προειδοποιητικός ήχος σταματά και το   σβήνει στην οθόνη.

Πρώρη απενεργοποίηση συναγερμού πόρτας

■ Πατήστε το  .



Ο προειδοποιητικός ήχος σταματά, το   σβήνει και ο εσωτερικός φωτισμός είναι συνεχώς αναμμένος.

Αν η πόρτα της συσκευής δεν κλείσει, ο προειδοποιητικός ήχος επαναλαμβάνεται μετά από περ. 1 λεπτό.

Συναγερμός πόρτας κατά το αυτόματο άνοιγμα



Η λειτουργία ActiveDoor κλείνει την πόρτα σύντομα.

Το ψυγείο διαθέτει συναγερμό πόρτας για την αποτροπή της άσκοπης κατανάλωσης ενέργειας, σε περίπτωση που έμεινε η πόρτα της συσκευής ανοιχτή, και για να προστατευτούν από τη θερμότητα τα τρόφιμα που έχουν τοποθετηθεί στο ψυγείο.

Όταν η πόρτα της συσκευής παραμένει ανοιχτή για πολύ μεγάλο χρονικό διάστημα, ανάβει στην οθόνη κίτρινη η ένδειξη  . Επιπλέον, ακούγεται ένας προειδοποιητικός ήχος και ο εσωτερικός φωτισμός αναβοσβήνει.



Δεν μπορείτε να αλλάξετε το χρονικό διάστημα για την ενεργοποίηση του συναγερμού πόρτας.

Ο ακουστικός προειδοποιητικός ήχος του συναγερμού πόρτας μπορεί να απενεργοποιηθεί (βλέπε κεφάλαιο «Προγραμματισμός άλλων ρυθμίσεων»).



Μετά από λίγο η πόρτα κλείνει αυτόματα. Ο προειδοποιητικός ήχος σταματά να ηχεί και η ένδειξη   στην οθόνη σβήνει.

Πρώρη απενεργοποίηση συναγερμού πόρτας ActiveDoor

■ Πατήστε στην οθόνη το  .

Ο προειδοποιητικός ήχος σταματά, το σύμβολο   σβήνει και ο εσωτερικός φωτισμός είναι συνεχώς αναμμένος.

Αν η πόρτα της συσκευής δεν κλείσει, ο προειδοποιητικός ήχος επαναλαμβάνεται μετά από περ. 1 λεπτό.

Στην ένδειξη θερμοκρασίας ανάβει κίτρινο το σύμβολο  . Επιπλέον, ακούγεται ένας προειδοποιητικός ήχος και ο

εσωτερικός φωτισμός αναβοσβήνει (βλ. ενότητα «Συναγερμός πόρτας: Η πόρτα της συσκευής παραμένει ανοιχτή για μεγάλο χρονικό διάστημα»).

Τοποθέτηση τροφίμων στη ζώνη συντήρησης

 Κίνδυνος έκρηξης λόγω εύφλεκτων μειγμάτων αερίων.

Τα εύφλεκτα μείγματα αερίων μπορούν να πάρουν φωτιά από ηλεκτρικά εξαρτήματα.

Μην τοποθετείτε μέσα στο ψυγείο εκρηκτικά υλικά ή προϊόντα με εύφλεκτα προωθητικά αέρια (π.χ. σπρέι). Τα αντίστοιχα δοχεία ψεκασμού αναγνωρίζονται από τα τυπωμένα στοιχεία περιεχομένων ή από ένα σύμβολο φλόγας. Τυχόν εξερχόμενα αέρια μπορούν να πάρουν φωτιά από ηλεκτρικά εξαρτήματα.

 Κίνδυνος πρόκλησης ζημιών από τρόφιμα που περιέχουν λίπη και έλαια.

Σε περίπτωση που αποθηκεύετε στο ψυγείο ή στην πόρτα του τροφές που περιέχουν λάδι ή άλλα λίπη, μπορεί να δημιουργηθούν ρωγμές στο πλαστικό και να σπάσει.

Προσέχετε, ώστε το λάδι ή το λίπος που ενδεχομένως τρέξει να μην έρθει σε επαφή με τα πλαστικά μέρη του ψυγείου.

Εάν οι κυκλοφορία αέρα δεν επαρκεί, μειώνεται η απόδοση ψύξης και αυξάνεται η κατανάλωση ρεύματος.

Μην τοποθετείτε τα τρόφιμα πολύ κοντά το ένα στο άλλο, για να μπορεί να κυκλοφορεί άνετα ο αέρας.

Μην καλύπτετε το βεντιλατέρ στο πίσω τοίχωμα.

Διάφορα επίπεδα ψύξης

Λόγω της φυσικής κυκλοφορίας αέρα ρυθμίζονται στη συντήρηση διαφορετικά επίπεδα θερμοκρασίας.

Ο ψυχρός, βαρύς αέρας κατεβαίνει στην κάτω περιοχή της συντήρησης. Χρησιμοποιείτε τα διάφορα διαθέσιμα επίπεδα ψύξης κατά την τοποθέτηση των τροφίμων.

Αυτό είναι ένα ψυγείο με αυτόματη δυναμική ψύξη, κατά την οποία ρυθμίζεται μια ομοιόμορφη θερμοκρασία όταν το βεντιλατέρ λειτουργεί. Οι διάφορες ζώνες ψύξης διακρίνονται έτσι λιγότερο έντονα.

Θερμότερη περιοχή

Η θερμότερη περιοχή είναι επάνω ψηλά στο μπροστινό τμήμα και στην πόρτα της συσκευής. Εκεί μπορείτε να τοποθετήσετε το βούτυρο, για να διατηρείται μαλακό, όταν θέλετε να το αλείψετε σε ψωμί, καθώς επίσης και το τυρί, για να διατηρήσει τη γεύση του.

Η ψυχρότερη περιοχή

Η πιο ψυχρή περιοχή της ζώνης συντήρησης βρίσκεται ακριβώς επάνω από τη διαχωριστική πλάκα προς τη ζώνη PerfectFresh Active και στο πίσω τοίχωμα. Ακόμη χαμηλότερες θερμοκρασίες επικρατούν στα συρτάρια της ζώνης PerfectFresh Active.

Η ρύθμιση της θερμοκρασίας στους 4°C και η κατάλληλη υγιεινή καθυστερούν τον πολλαπλασιασμό των βακτηρίων, π.χ. της σαλμονέλας και των λιστερίων, που μπορεί να οδηγήσουν σε σοβαρή τροφική δηλητηρίαση.

Μπορείτε επομένως να χρησιμοποιήσετε τις περιοχές αυτές στη ζώνη συντήρησης, καθώς και στη ζώνη PerfectFresh Active, για να τοποθετήσετε όλα τα ευαίσθητα και εύκολα αλλοιώσιμα τρόφιμα, όπως π.χ. τα εξής:

Τοποθέτηση τροφίμων στη ζώνη συντήρησης

- ψάρι, κρέας, πουλερικά
- αλλαντικά, έτοιμα γεύματα
- τρόφιμα ή αρτοσκευάσματα με αυγά ή κρέμα γάλακτος
- νωπή ζύμη, ζύμη για κέικ, πίτσα, κικ λορέν
- φρέσκο τυρί και άλλα προϊόντα από νωπό γάλα
- χούμους, αλείμματα λαχανικών, υποκατάστατα τυριού κρέμας φυτικής προέλευσης
- συσκευασμένα λαχανικά έτοιμα προς κατανάλωση
- γενικώς, όλα τα νωπά τρόφιμα (με απαιτούμενη θερμοκρασία τουλάχιστον 4°C για τον ελάχιστο χρόνο διατήρησής τους)

Ακατάλληλα για τη συντήρηση

Κάποια τρόφιμα είναι ευαίσθητα στις χαμηλές θερμοκρασίες και ως εκ τούτου ακατάλληλα για αποθήκευση σε θερμοκρασίες κάτω από 5°C.

Μεταξύ αυτών των ευαίσθητων στις χαμηλές θερμοκρασίες τροφίμων συμπεριλαμβάνονται:

- Ανανάς, αβοκάντο, μπανάνες, ρόδι, μάνγκο, πεπόνι, παπάγια, φρούτα του πάθους, εσπεριδοειδή (όπως λεμόνια, πορτοκάλια, μανταρίνια, γκρέιπφρουτ)
- Φρούτα (που πρέπει να ωριμάσουν)
- Μελιτζάνες, αγγούρια, πατάτες, πιπεριές, τομάτες, κολοκυθάκια
- Σκληρό τυρί (όπως παρμεζάνα, γραβιέρα)

Οδηγίες για την αγορά τροφίμων

Η σημαντικότερη προϋπόθεση για μία παρατεταμένη διάρκεια αποθήκευσης είναι η φρεσκάδα των τροφίμων όταν

αποθηκεύονται.

Λάβετε επίσης υπόψη την ημερομηνία λήξης και τη σωστή θερμοκρασία αποθήκευσης.

Οι συνθήκες ψύξης θα πρέπει κατά το δυνατόν να μην διαταράσσονται, π.χ. λόγω αύξησης θερμοκρασίας κατά τη μεταφορά τροφίμων στο αυτοκίνητο.

Σωστή τοποθέτηση των τροφίμων

Διατηρείτε τα τρόφιμα στη συντήρηση πάντα συσκευασμένα ή καλά σκεπασμένα (στη ζώνη PerfectFresh Active υπάρχουν εξαιρέσεις).

Έτσι αποφεύγεται ο κίνδυνος μετάδοσης οσμών, το στέγνωμα των τροφίμων και η μεταφορά τυχόν βακτηριδίων. Αυτό πρέπει να λαμβάνεται ιδιαίτερα υπόψη κατά την αποθήκευση τροφίμων ζωικής προέλευσης. Διασφαλίστε ότι ιδίως το ωμό κρέας και το ψάρι δεν έρχονται σε επαφή με άλλα τρόφιμα.

Με τη σωστή ρύθμιση της θερμοκρασίας και την κατάλληλη υγιεινή, η διάρκεια ζωής των τροφίμων μπορεί να αυξηθεί κατά πολύ. Έτσι αποφεύγεται η άσκοπη σπατάλη τροφίμων.



Τοποθέτηση τροφίμων στη ζώνη PerfectFresh Active

Ζώνη PerfectFresh Active

Η ζώνη PerfectFresh Active ικανοποιεί τις απαιτήσεις ενός συρταριού ψυγείου σύμφωνα με το DIN EN 62552:2020.

Στη ζώνη PerfectFresh Active επικρατούν άριστες συνθήκες συντήρησης φρούτων, λαχανικών, ψαριών, κρέατος και γαλακτοκομικών προϊόντων. Τα τρόφιμα διατηρούνται φρέσκα για σημαντικά μεγαλύτερο διάστημα, ενώ δεν χάνουν τη γεύση και τις βιταμίνες τους.

Στη ζώνη PerfectFresh Active η θερμοκρασία ρυθμίζεται αυτόματα και κυμαίνεται μεταξύ 0 και 3°C. Αυτές οι θερμοκρασίες είναι πιο χαμηλές από αυτές που επικρατούν σε μια συμβατική ζώνη συντήρησης, αποτελούν όμως την άριστη θερμοκρασία συντήρησης για τρόφιμα ανθεκτικά στις χαμηλές θερμοκρασίες.

Επιπλέον, η υγρασία αέρα μέσα στη ζώνη PerfectFresh Active μπορεί να ρυθμιστεί κατά τέτοιο τρόπο, ώστε να ανταποκρίνεται στην υγρασία των αποθηκευμένων τροφίμων. Όταν ο υγραντήρας  είναι συνδεδεμένος, ψεκάζονται τα αποθηκευμένα φρούτα και λαχανικά με υδρατμούς. Ο υγραντήρας  ενεργοποιείται περίπου κάθε 90 λεπτά και σε κάθε άνοιγμα της πόρτας. Ένας υψηλός βαθμός υγρασίας αέρα επιδρά στη διατήρηση της υγρασίας των τροφίμων τα οποία δεν «στεγνώνουν» τόσο γρήγορα.

Λάβετε υπόψη ότι η καλή αρχική κατάσταση των τροφίμων είναι σημαντική για την καλύτερη συντήρησή τους.

Βγάξτε τα τρόφιμα από τη ζώνη PerfectFresh Active περίπου 30 ως 60 λεπτά πριν από την κατανάλωσή τους. Μόνο σε θερμοκρασία περιβάλλοντος αναπτύσσεται όλο το άρωμα και η γεύση τους.

Συρτάρι υγρού κλίματος



Στο επάνω **συρτάρι υγρού κλίματος** επικρατεί θερμοκρασία από 0 έως 3°C, η υγρασία αέρα ανάλογα με τη θέση του καπακιού είναι χαμηλή δ ή αυξημένη $\delta\delta$.

Χαμηλή υγρασία αέρα δ

Σε αυτήν τη ρύθμιση δ , ένα συρτάρι υγρού κλίματος μετατρέπεται σε συρτάρι ξηρού κλίματος (βλέπε ενότητα «Συρτάρι ξηρού κλίματος»).

Αυξημένη υγρασία αέρα $\delta\delta$

Στη ρύθμιση αυτή το συρτάρι είναι κατάλληλο για την αποθήκευση φρούτων και λαχανικών.

Σε περίπτωση υψηλής υγρασίας αέρα στο συρτάρι υγρού κλίματος μπορεί να δημιουργηθεί νερό συμπύκνωσης.

Αν κατά την εκτίμησή σας έχει δημιουργηθεί πολύ μεγάλη ποσότητα νερού συμπύκνωσης και επηρεάζει τα τρόφιμα, ενεργήστε ως εξής:

Αφαιρέστε το νερό συμπύκνωσης με ένα πανί.

Ανοίξτε το καπάκι του συρταριού, επιλέγοντας τη θέση «Χαμηλή υγρασία αέρα δ ».

Απενεργοποιήστε τον υγραντήρα .

Τοποθέτηση τροφίμων στη ζώνη PerfectFresh Active

Επιλογή αυξημένης υγρασίας αέρα ΔΔΔ

Σε αυτήν τη ρύθμιση ΔΔΔ πρέπει ο υγραντήρας ☹ να είναι ενεργοποιημένος.

Με ενεργοποιημένο τον υγραντήρα ☹ αυξάνεται ελαφρώς η κατανάλωση ενέργειας. Επίσης ενδέχεται πολλές φορές να ακούγονται θόρυβοι.

- Πατήστε το ☼.
- Σύρετε προς τα αριστερά ή προς τα δεξιά, έως ότου εμφανιστεί στο κέντρο η ένδειξη ☹.
- Πατήστε το ☹.
- Σύρετε προς τα αριστερά, έως ότου εμφανιστεί στο κέντρο η επιθυμητή ένταση του υγραντήρα (1: χαμηλή υγραση, 3: μέγιστη υγραση).
- Αγγίξτε για επιβεβαίωση την επιθυμητή ρύθμιση.

Το σύμβολο ☹ ανάβει πορτοκαλί.

- Ανοίξτε το συρτάρι υγρού κλίματος.

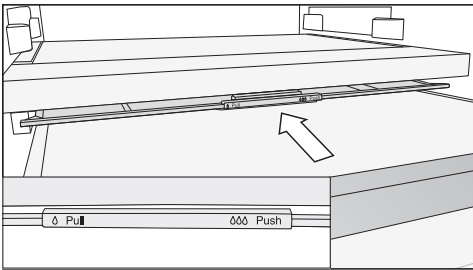

- Σπρώξτε το καπάκι προς τα πίσω μέχρι το τέρμα.

Το καπάκι είναι κλειστό και η υγρασία παραμένει μέσα στο συρτάρι ΔΔΔ.

Επιλογή χαμηλής υγρασίας αέρα Δ

Σε αυτήν τη ρύθμιση Δ πρέπει ο υγραντήρας ☹ να είναι απενεργοποιημένος.

- Πατήστε το ☼.
- Σύρετε προς τα αριστερά ή προς τα δεξιά, έως ότου εμφανιστεί στο κέντρο η ένδειξη ☹.
- Πατήστε το ☹.
- Σύρετε προς τα δεξιά και πατήστε το ☹.

Το σύμβολο ☹ ανάβει λευκό.

- Ανοίξτε το συρτάρι υγρού κλίματος.

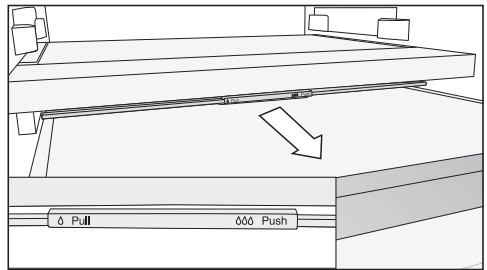

- Τραβήξτε το καπάκι προς τα μπροστά μέχρι το τέρμα.

Το καπάκι είναι ανοιχτό και η υγρασία μειώνεται Δ.

Εάν τα τρόφιμα προεξέχουν από το συρτάρι, μπορεί στο κλείσιμο του συρταριού το καπάκι να αλλάξει θέση και να κλείσει.

Προσέξτε στο γέμισμα του συρταριού να μην ακουμπάνε τα τρόφιμα από κάτω στο καπάκι του συρταριού.

Τοποθέτηση τροφίμων στη ζώνη PerfectFresh Active

Υγραντήρας (Humidifier)

Με ενεργοποιημένο τον υγραντήρα  τα φρούτα και λαχανικά που είναι αποθηκευμένα στο συρτάρι υγρού κλίματος ψεκάζονται με νερό σε κάθε άνοιγμα της πόρτας καθώς και περίπου κάθε 90 λεπτά. Οι υδρατμοί εξασφαλίζουν επιπλέον υγρασία στο συρτάρι υγρού κλίματος.

Ο υγραντήρας και το αντίστοιχο δοχείο νερού βρίσκονται στη διαχωριστική πλάκα μεταξύ συντήρησης και ζώνης PerfectFresh Active.

Πριν από την ενεργοποίηση του υγραντήρα (βλέπε κεφ. «Προγραμματισμός άλλων ρυθμίσεων»), λάβετε υπόψη σας τα εξής:

- Το δοχείο νερού είναι καθαρό, γεμάτο με νερό και ασφαλισμένο.
- Το καπάκι του συρταριού υγρού κλίματος είναι κλειστό (ρύθμιση 000).

Το νερό στο δοχείο νερού επαρκεί για περ. 4 μήνες.

Πρέπει να γεμίσετε ξανά το δοχείο νερού, όταν ο υγραντήρας δεν παράγει πια καθόλου υδρατμούς.

 Κίνδυνος ζημιάς λόγω ακατάλληλης πλήρωσης.

Τα υγρά που περιέχουν ζάχαρη ενδέχεται να προκαλέσουν δυσλειτουργία του υγραντήρα.

Γεμίζετε το δοχείο νερού μόνο με φρέσκο πόσιμο νερό.

 Κίνδυνος για την υγεία από ακάθαρτο νερό.

Η χρήση ακάθαρτου νερού μπορεί να προκαλέσει δηλητηρίαση.

Γεμίζετε το δοχείο νερού μόνο με φρέσκο πόσιμο νερό.

 Κίνδυνος για την υγεία από μολυσμένο νερό.

Νερό το οποίο παραμένει στο δοχείο νερού για μεγάλο χρονικό διάστημα μπορεί να μολυνθεί και να θέσει σε κίνδυνο την υγεία σας.

Πρέπει να καθαρίζετε το δοχείο νερού του υγραντήρα και να το γεμίζετε με καθαρό πόσιμο νερό, αν το ψυγείο ή η συντήρηση απενεργοποιήθηκαν για μεγάλο χρονικό διάστημα (μεγαλύτερο των 2 ημερών) ή αν ο υγραντήρας απενεργοποιήθηκε για μεγάλο χρονικό διάστημα (μεγαλύτερο των 2 ημερών).

Καθαρίστε το δοχείο νερού του υγραντήρα και γεμίστε το με καθαρό πόσιμο νερό, αν η λειτουργία «Διακοπές»  ήταν ενεργοποιημένη για παρατεταμένο χρονικό διάστημα (περισσότερο από 2 εβδομάδες).

Τοποθέτηση τροφίμων στη ζώνη PerfectFresh Active

Πλήρωση του δοχείου νερού του υγραντήρα

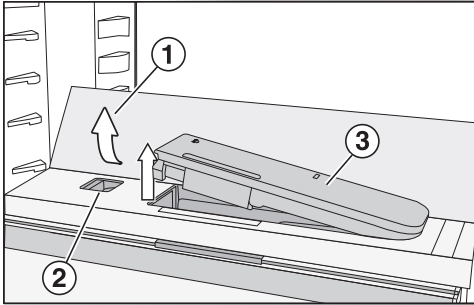

- Πιέστε τις πίσω, εξωτερικές γωνίες της γυάλινης πλάκας ①.

Η γυάλινη πλάκα σηκώνεται από μπροστά.

- Ανασηκώστε τη γυάλινη πλάκα και σπρώξτε την προς τα πίσω.

Η γυάλινη πλάκα στέκεται όρθια.

- Πιέστε τον σύρτη ② προς τα αριστερά.

Το δοχείο νερού ③ πετάγεται από την κοιλότητα.

- Αφαιρέστε το δοχείο νερού και γεμίστε το με πόσιμο νερό μέχρι την ένδειξη.

- Επανατοποθετήστε το δοχείο νερού.

- Πιέστε τη γυάλινη πλάκα ① προς τα κάτω.

Συρτάρι Ξηρού κλίματος



Στο **συρτάρι Ξηρού κλίματος** επικρατεί μία θερμοκρασία από 0 έως 3°C, η υγρασία αέρα δεν είναι αυξημένη δ.

Το συρτάρι Ξηρού κλίματος είναι κατάλληλο για αποθήκευση των ιδιαίτερα ευαίσθητων τροφίμων, όπως:

- φρέσκα ψάρια, μαλακόστρακα και οστρακοειδή
- κρέας, πουλερικά, αλλαντικά
- έτοιμες σαλάτες
- γαλακτοκομικά προϊόντα όπως γιαούρτι, τυρί, κρέμα γάλακτος, κβάρκ κτλ.
- φυτικά προϊόντα όπως τόφου, ρόφημα βρόμης, χούμους, αλοιφές, υποκατάστατα κρέατος και τυριού κτλ.
- Επιπλέον, μπορείτε να συντηρήσετε τρόφιμα παντός είδους, εφόσον είναι συσκευασμένα.

Λάβετε υπόψη ότι τρόφιμα πλούσια σε πρωτεΐνες αλλοιώνονται πιο γρήγορα.

Αυτό σημαίνει ότι τα μαλακόστρακα και τα οστρακοειδή π.χ. αλλοιώνονται γρηγορότερα από το ψάρι και το ψάρι γρηγορότερα από το κρέας.

Αποθηκεύετε τα τρόφιμα αυτά μόνο **σκεπασμένα ή συσκευασμένα** για λόγους υγιεινής.

Τοποθέτηση τροφίμων στη ζώνη PerfectFresh Active

Λάβετε υπόψη σας ξανά τις παρακάτω συμβουλές, αν δεν είστε ευχαριστημένοι με το αποτέλεσμα της συντήρησης των τροφίμων (για παράδειγμα, τα τρόφιμα μετά από μικρό διάστημα φύλαξης δεν φαίνονται πλέον φρέσκα):

- Αποθηκεύετε μόνο φρέσκα τρόφιμα. Η κατάσταση αποθήκευσης των τροφίμων είναι σημαντική για το αποτέλεσμα φρεσκάδας.
- Καθαρίζετε τα συρτάρια της ζώνης PerfectFresh Active, προτού αποθηκεύσετε τα τρόφιμα.
- Στραγγίζετε τα πολύ νωπά τρόφιμα πριν από την τοποθέτηση.
- Μην τοποθετείτε τρόφιμα ευαίσθητα στις χαμηλές θερμοκρασίες στη ζώνη PerfectFresh Active (βλέπε κεφ. «Τοποθέτηση τροφίμων στη συντήρηση», ενότητες «Τρόφιμα που δεν είναι κατάλληλα για τη συντήρηση»).
- Επιλέγεται για την αποθήκευση των τροφίμων το σωστό συρτάρι PerfectFresh Active καθώς και τη σωστή θέση του καπακιού (χαμηλή υγρασία αέρα δ ή αυξημένη υγρασία αέρα δδδ).
- Η αυξημένη υγρασία αέρα δδδ στο συρτάρι υγρού κλίματος δημιουργείται μόνο λόγω της υγρασίας των τροφίμων που αποθηκεύσατε, αν τα τοποθετήσατε μη συσκευασμένα. Όσο πιο πολλά τρόφιμα είναι αποθηκευμένα στο συρτάρι τόσο υψηλότερη είναι η υγρασία.
- Μην υπερφορτώνετε τα ράφια.
- Αν κατά την εκτίμησή σας έχει δημιουργηθεί στη ρύθμιση δδδ πολύ μεγάλη ποσότητα νερού συμπύκνωσης και επηρεάζει τα τρόφιμα, ενεργήστε ως εξής:
 - Αφαιρέστε το νερό συμπύκνωσης με ένα πανί.
 - Τοποθετήστε μια συρμάτινη σχάρα ή κάτι παρόμοιο, ώστε να μπορεί να κατακαθίσει η πλεονάζουσα υγρασία.
 - Ανοίξτε το καπάκι του συρταριού, επιλέγοντας τη θέση «Χαμηλή υγρασία αέρα δ», και απενεργοποιήστε τον υγραντήρα .
- Αν παρά τη ρύθμιση δδδ η υγρασία αέρα είναι πολύ χαμηλή, συσκευάστε τα τρόφιμα σε αεροστεγείς συσκευασίες.
- Αν έχετε την αίσθηση ότι η θερμοκρασία στη ζώνη PerfectFresh Active είναι πολύ υψηλή ή πολύ χαμηλή, δοκιμάστε να ρυθμίσετε τη θερμοκρασία μέσω της συντήρησης, αλλάζοντας ελαφρώς τη θερμοκρασία εκεί κατά 1 έως 2°C. Το αργότερο όταν αρχίσει να δημιουργείται πάγος στον πάτο των συρταριών PerfectFresh Active, θα πρέπει να αυξηθεί η θερμοκρασία, διαφορετικά τα τρόφιμα θα χαλάσουν εξαιτίας της ψύξης.
- Αν η αλλαγή θερμοκρασίας στη συντήρηση δεν ήταν επαρκής, αλλάξτε τη θερμοκρασία στη ζώνη PerfectFresh Active (βλέπε κεφ. «Σωστή θερμοκρασία»).

Συντήρηση και ζώνη PerfectFresh Active

Στη συντήρηση και στη ζώνη PerfectFresh Active η απόψυξη γίνεται αυτόματα.

Το νερό απόψυξης διαφεύγει από ένα αυλάκι και διαμέσου ενός ανοίγματος απορροής νερού απόψυξης, και καταλήγει στο σύστημα εξάτμισης, στο πίσω μέρος του ψυγείου. Λόγω της ζέστης του συμπιεστή, το νερό απόψυξης εξατμίζεται αυτόματα.

Διατηρείτε καθαρά το αυλάκι και το άνοιγμα απορροής νερού απόψυξης. Το νερό απόψυξης πρέπει πάντα να μπορεί να εκρέει ανεμπόδιστο.

Καθαρισμός και περιποίηση

Δεν επιτρέπεται να αφαιρέσετε την πινακίδα τύπου από το εσωτερικό του ψυγείου. Σε περίπτωση βλάβης είναι απαραίτητη.

Προσέχετε να μην εισχωρήσει νερό στο ηλεκτρονικό σύστημα ή τον φωτισμό.

 Κίνδυνος ζημιάς λόγω διεύθυνσης υγρασίας.

Ο ατμός ενός ατμοκαθαριστή μπορεί να προκαλέσει ζημιά σε πλαστικά και ηλεκτρικά εξαρτήματα.

Μην χρησιμοποιείτε ατμοκαθαριστές για να καθαρίσετε το ψυγείο.

Δεν επιτρέπεται να τρέξει νερό καθαρισμού μέσα στο άνοιγμα απορροής του νερού απόψυξης.

Υποδείξεις για το καθαριστικό

Στο εσωτερικό του ψυγείου χρησιμοποιείτε μόνο μέσα καθαρισμού και περιποίησης που είναι ακίνδυνα για τα τρόφιμα.

Για να μην πάθουν ζημιά όλες οι επιφάνειες, **μην** χρησιμοποιείτε κατά τον καθαρισμό





- καθαριστικά που περιέχουν σόδα, αμμωνία, οξέα ή χλώριο
- καθαριστικά αφαίρεσης αλάτων
- δυνατά καθαριστικά (π.χ. σε μορφή σκόνης, γαλακτώματος, κόκκων),
- καθαριστικά που περιέχουν διαλύτες
- καθαριστικά ανοξειδωτων επιφανειών
- απορρυπαντικά πλυντηρίου πιάτων
- σπρέι φούρνου
- καθαριστικό για τζάμια

- σκληρά σφουγγάρια και βούρτσες, (π.χ. σφουγγάρια για κατσαρόλες)
- ειδικά σφουγγαράκια σε σχήμα γόμας που «σβήνουν» τη βρομιά χωρίς νερό και σαπούνι
- κοφτερές μεταλλικές ξύστρες

Για τον καθαρισμό συνιστάται ένα καθαρό σφουγγάρι, χλιαρό νερό με λίγο απορρυπαντικό.

Προετοιμασία του ψυγείου για καθαρισμό

Χρήσιμη συμβουλή: Ενεργοποιήστε τη λειτουργία καθαρισμού . Η ψύξη στη συντήρηση απενεργοποιείται, ενώ ο εσωτερικός φωτισμός παραμένει αναμμένος.

- Πατήστε το .
- Σύρετε προς τα αριστερά ή προς τα δεξιά, έως ότου εμφανιστεί στο κέντρο η ένδειξη .
- Πατήστε το .
- Για έξοδο από αυτό το επίπεδο ρυθμίσεων, αγγίξτε το .

Η ενεργοποιημένη λειτουργία καθαρισμού  εμφανίζεται στην αρχική οθόνη.

- Αφαιρέστε τα τρόφιμα από το ψυγείο και τοποθετήστε τα σε ένα ψυχρό μέρος.
- Αφαιρέστε τα εξαρτήματα, τα οποία μπορούν να αφαιρεθούν, για να τα καθαρίσετε (βλέπε ενότητα «Αφαίρεση, αποσυναρμολόγηση και καθαρισμός εξαρτημάτων»).

Καθαρισμός εσωτερικού χώρου

Καθαρίζετε το ψυγείο τακτικά, τουλάχιστον όμως μία φορά το μήνα.

Αν η βρομιά παραμένει για αρκετό χρονικό διάστημα, ενδεχομένως να μην μπορεί πλέον να αφαιρεθεί. Το χρώμα των επιφανειών μπορεί να αλλοιωθεί. Καλύτερα να αφαιρείτε αμέσως τη βρομιά.

- Καθαρίστε τον **εσωτερικό χώρο** με ένα καθαρό απορροφητικό πανί, κλιτρό νερό και λίγο υγρό πλύσης πιάτων στο χέρι.
- Μετά τον καθαρισμό, ξεπλύνετε με καθαρό νερό και στεγνώστε με μαλακό πανί.
- Καθαρίζετε τακτικά το αυλάκι και το άνοιγμα απορροής νερού απόψυξης με ένα στικ ή ξυλάκι έτσι ώστε το νερό απόψυξης να μπορεί να εκρέει ανεμπόδιστα.
- Για να αεριστεί καλά το ψυγείο και να αποφευχθεί η δημιουργία οσμών, αφήστε το ανοικτό λίγο ακόμα.

Καθαρισμός εξαρτημάτων με το χέρι ή στο πλυντήριο πιάτων

Τα ακόλουθα εξαρτήματα θα πρέπει να καθαρίζονται αποκλειστικά **στο χέρι**:

- οι ανοξείδωτες βέργες ή πηχάκια
- το μεταβλητό ράφι για μπουκάλια
- το ράφι πόρτας με μηχανισμό ρύθμισης ακριβείας
- τα πλαστικά μέρη του ραφιού συντήρησης με περιστρεφόμενο πάτο (FlexiTray)
- Πίσω προστατευτικός πήχης καθώς και πλαϊνά στηρίγματα του συρταριού CompactCase
- το ράφι με εκτύπωση
- η διαχωριστική πλάκα με ράφι για μπουκάλια

- όλα τα συρτάρια και τα καπάκια (περιέχονται ανάλογα με το μοντέλο)
- το κουτί ταξινόμησης

Τα ακόλουθα εξαρτήματα **πλένονται στο πλυντήριο πιάτων**:

 Κίνδυνος ζημιάς εξαιτίας των πολύ υψηλών θερμοκρασιών που αναπτύσσονται στο πλυντήριο πιάτων. Μέρη του ψυγείου μπορεί λόγω του καθαρισμού στο πλυντήριο πιάτων σε θερμοκρασία μεγαλύτερη από 55°C να ακρηστευτούν π.χ. να παραμορφωθούν. Για εξαρτήματα κατάλληλα για πλύσιμο στο πλυντήριο πιάτων επιλέγετε αποκλειστικά προγράμματα του πλυντηρίου πιάτων έως και 55°C.

Μέσω της επαφής με φυσικές χρωστικές ουσίες, π.χ. που υπάρχουν σε καρτότα, ντομάτες και κέτσαπ μπορεί να αλλοιωθεί το χρώμα των πλαστικών μερών στο πλυντήριο πιάτων. Η αλλοίωση αυτή είναι επιφανειακή και δεν έχει καμία επίδραση στη σταθερότητα των μερών.

- το στηρίγμα μπουκαλιών, η αυγοθήκη
- τα ράφια και τα ράφια για μπουκάλια στην πόρτα της συσκευής (χωρίς ανοξείδωτη βέργα)
- Οι πήχεις-οδηγοί για το ράφι πόρτας με μηχανισμό ρύθμισης ακριβείας
- τα ράφια της συντήρησης (χωρίς ράβδους και χωρίς εκτύπωση)
- τα 2 μέρη του δοχείου νερού για τον υγραντήρα
- οι προσαρμογείς για το ταψί
- το στηρίγμα για φίλτρα οσμών (διατίθεται ως πρόσθετο εξάρτημα)

Καθαρισμός και περιποίηση

Αφαίρεση, αποσυναρμολόγηση και καθαρισμός εξαρτημάτων

Αφαιρέστε το ράφι πόρτας με μηχανισμό ρύθμισης ακριβείας

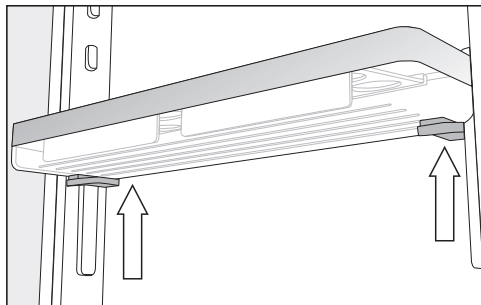

- Πιάστε το ράφι πόρτας και με τα δύο χέρια, πιέστε και στις δύο πλευρές την αντίστοιχη γκρι προεξοχή κάτω από το ράφι πόρτας και σπρώξτε το προς τα πάνω έξω από τους πήχεις-οδηγούς.
- Βγάλτε τον πήχη-οδηγό από την προεξοχή.
- Βάλτε τον πήχη-οδηγό μετά τον καθαρισμό στην επιθυμητή θέση και τοποθετήστε τον δεύτερο πήχη-οδηγό παράλληλα στον πρώτο στην αντικριστή πλευρά.
- Ωθήστε το ράφι πόρτας από πάνω στους πήχεις-οδηγούς.

Αποσυναρμολόγηση ραφίου πόρτας/ραφίου για μπουκάλια

Αφαιρέστε τις ανοξείδωτες βέργες πριν καθαρίσετε τα ράφια πόρτας/ράφια για μπουκάλια στο πλυντήριο πιάτων.

Για να αφαιρέσετε την ανοξείδωτη βέργα, ενεργήστε ως εξής:

- Τοποθετήστε το ράφι πόρτας/ράφι για μπουκάλια επάνω στον πάγκο εργασίας.

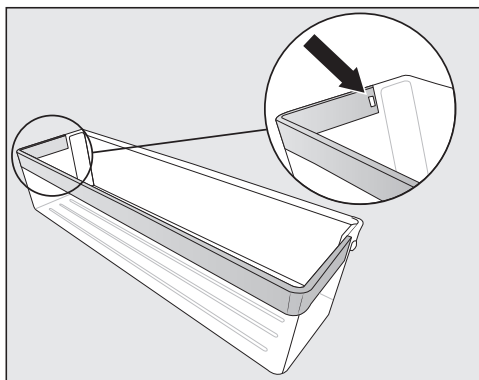

- Πιέστε το έλασμα ασφάλισης για να βγει από την κοιλότητα. Ολόκληρη η ανοξείδωτη βέργα βγαίνει από το ράφι.
- Μετά τον καθαρισμό στερεώστε και πάλι την ανοξείδωτη βέργα στο ράφι με την αντίστροφη σειρά.

Αποσυναρμολόγηση ραφιών συντήρησης/ραφιών συντήρησης με φωτισμό

⚠ Κίνδυνος ζημιάς εξαιτίας λανθασμένου καθαρισμού.

Η ανοξείδωτη βέργα με τον φωτισμό LED θα υποστεί ζημία, αν για τον καθαρισμό της την τοποθετήσετε σε νερό.

Καθαρίστε την ανοξείδωτη βέργα με τον φωτισμό LED με ένα νωπό πανί.

Αφαιρέστε την απλή ανοξείδωτη βέργα ή την ανοξείδωτη βέργα με φωτισμό LED, πριν καθαρίσετε τα ράφια πόρτας.

- Τοποθετήστε το ράφι πάνω σε μια μαλακή βάση (π.χ. ένα πετσετάκι κουζίνας) στην επιφάνεια εργασίας με την πάνω πλευρά προς τα πάνω.

⚠ Κίνδυνος ζημιάς λόγω λανθασμένου χειρισμού.

Αφαιρώντας την ανοξειδωτή βέργα με φωτισμό LED μπορεί να υποστούν ζημιά οι μεταλλικές επαφές.

Αυτές οι επαφές στην αριστερή, μπροστινή γωνία τροφοδοτούν τον φωτισμό LED με ρεύμα. Αποσυναρμολογείτε πάντα πρώτα την πλευρά στην οποία δεν υπάρχουν επαφές.

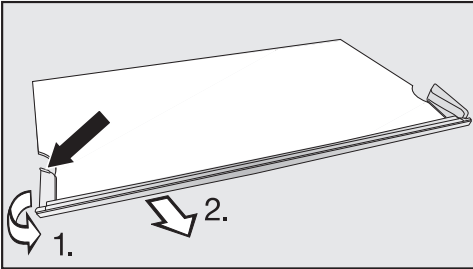

■ Πιάστε την πίσω άκρη του πλαστικού καλύμματος στην αριστερή πλευρά της ανοξειδωτής βέργας.

1. Τραβήξτε το πλαστικό πλαίσιο από το ράφι και
2. αφαιρέστε ταυτόχρονα τη βέργα. Έπειτα βγαίνει και η απέναντι πλευρά.

■ Μετά τον καθαρισμό στερεώστε και πάλι την ανοξειδωτή βέργα στο ράφι με την αντίστροφη σειρά.

Αφαίρεση ραφιού συντήρησης με περιστρεφόμενη βάση (FlexiTray)

⚠ Κίνδυνος τραυματισμού από πτώση της γυάλινης βάσης!

Κατά την αφαίρεση του ραφιού συντήρησης, η περιστρεφόμενη βάση μπορεί να ξεβιδωθεί, και η γυάλινη βάση στον δίσκο μπορεί να πέσει και να σπάσει.

Κατά την αφαίρεση, κρατήστε σταθερά την περιστρεφόμενη βάση.

- Τοποθετήστε το ράφι συντήρησης με περιστρεφόμενη βάση πάνω σε ένα μαλακό υπόστρωμα (π.χ. πετσέτα κουζίνας) στην επιφάνεια εργασίας.

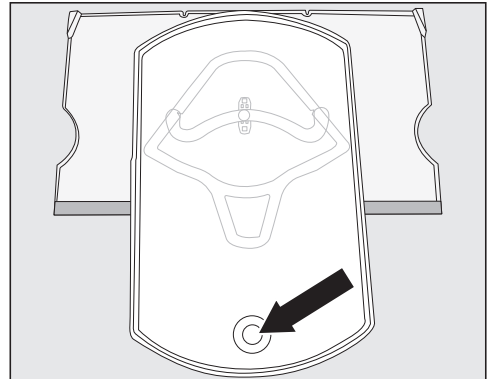

- Περιστρέψτε τον δίσκο προς τα μπροστά. Ανασηκώστε τη γυάλινη βάση από κάτω μέσα από το άνοιγμα και αφαιρέστε την.
- Περιστρέψτε τον δίσκο επαναφέροντάς τον στην αρχική του θέση στο ράφι συντήρησης.

Μπορείτε να αποσπάσετε τον δίσκο από το ράφι συντήρησης μόνο αφού έχετε περιστρέψει και επαναφέρει τον δίσκο στην αρχική του θέση στο ράφι συντήρησης. Το «κούμπωμα» πρέπει να βρίσκεται στη στρογγυλή τερματική θέση του οδηγού ①.

Καθαρισμός και περιποίηση

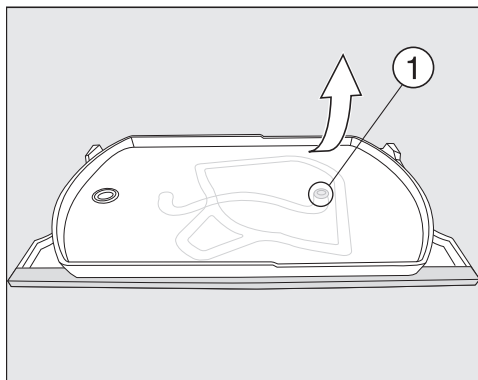

- Κρατήστε το κάτω ράφι συντήρησης γερά από το σημείο επάνω δεξιά και τραβώντας δυνατά αφαιρέστε τον δίσκο από το ράφι.

Το «κούμπωμα» στον δίσκο βγαίνει από τη στρογγυλή τερματική θέση του οδηγού ①.

Τώρα μπορείτε να αποσυναρμολογήσετε όλα τα εξαρτήματα και να τα καθαρίσετε.

Κάτω από το πλαστικό ράφι συντήρησης υπάρχει μια γυάλινη πλάκα που συγκρατείται με άγκιστρα ασφάλισης ② στο εξωτερικό άκρο του ραφίου.

Μπορείτε να αφαιρέσετε και τη γυάλινη πλάκα για να την καθαρίσετε, όπως περιγράφεται παρακάτω:

- Περιστρέψτε το ράφι συντήρησης έτσι ώστε το ανοξείδωτο διάφραγμα να βρίσκεται πίσω και το μπροστινό άκρο να εξέχει λίγο πάνω από την επιφάνεια εργασίας.

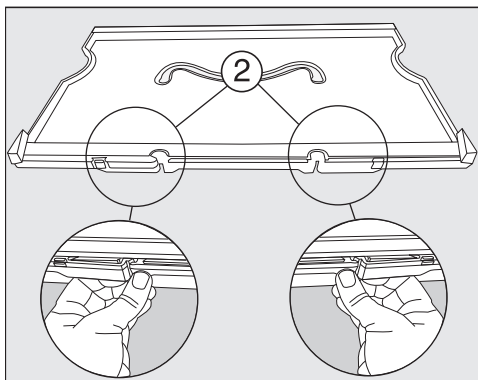

- Απασφαλίστε τα άγκιστρα ασφάλισης ② και ανασηκώστε το ράφι.

Η γυάλινη πλάκα βγαίνει. Μπορείτε τώρα να καθαρίσετε και τα δύο μέρη.

Τοποθέτηση ραφίου συντήρησης με περιστρεφόμενη βάση (FlexiTray)

- Τοποθετήστε το πλαστικό ράφι συντήρησης στην επιφάνεια εργασίας έτσι ώστε η κοιλότητα να βρίσκεται επάνω και το ανοξείδωτο διάφραγμα να βρίσκεται μπροστά.

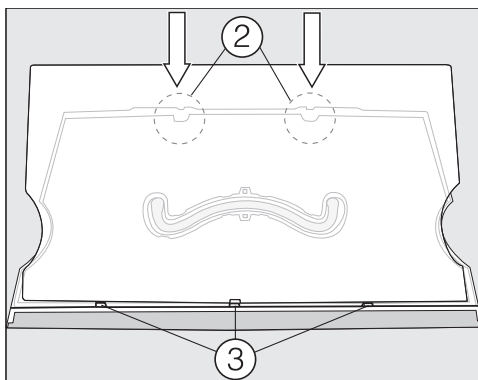

- Τοποθετήστε πρώτα τη γυάλινη πλάκα στις εγκοπές ③ και στη συνέχεια ασφαλίστε τη στα άγκιστρα ασφάλισης ②.

Καθαρισμός και περιποίηση

- Γυρίστε το ράφι έτσι ώστε η πλαστική επιφάνεια να βρίσκεται προς τα πάνω.

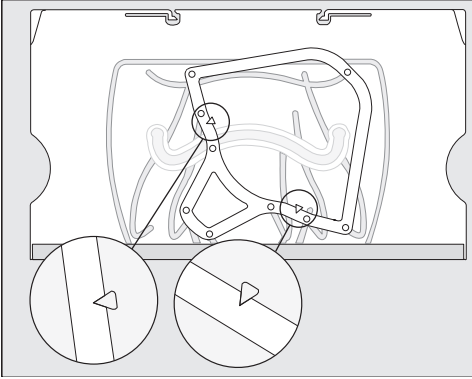

- Τοποθετήστε το πλαίσιο κίνησης στο ράφι συντήρησης έτσι ώστε οι μύτες των ανάγλυφων βελών στο ράφι να εφαρμόζουν στις μυτερές εγκοπές του πλαισίου.

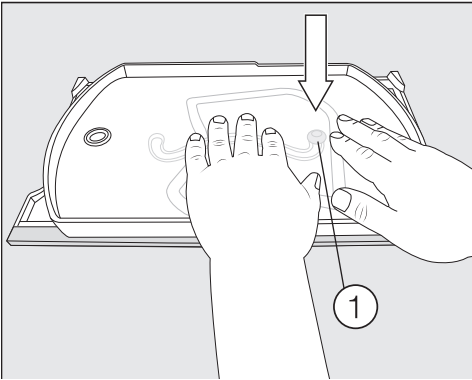

- Κρατήστε τον δίσκο με το «κούμπωμα» προς τα κάτω και πιέστε το «κούμπωμα» με δύναμη μέσα στη στρογγυλή τερματική θέση του οδηγού ①.
- Τοποθετήστε τη γυάλινη βάση στον δίσκο.

Αφαίρεση και αποσυναρμολόγηση του συρταριού CompactCase

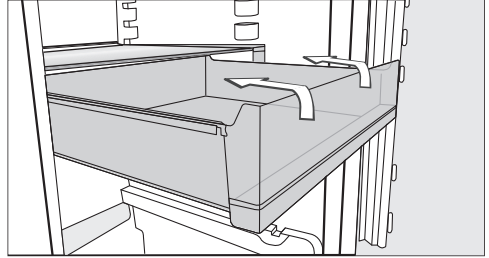

- Τραβήξτε το συρτάρι προς τα έξω μέχρι το σημείο που σταματά. Γείρετε το συρτάρι ελαφρώς προς τα επάνω και αφαιρέστε το.

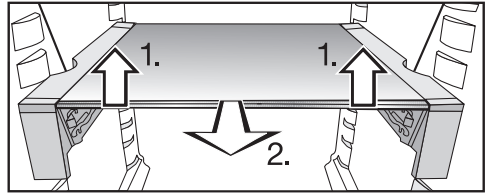

- Με τα δύο χέρια ανασηκώστε ελαφρώς το μπροστινό μέρος του ραφιού μαζί με το στήριγμα 1.).
- Τραβήξτε το ράφι λίγο προς τα μπροστά 2.) και αφαιρέστε το μαζί με τις εγκοπές αριστερά και δεξιά, πάνω από τα πτερύγια στήριξης, είτε λοξά προς τα πάνω είτε λοξά προς τα κάτω.
- Τοποθετήστε το ράφι μαζί με το στήριγμα σε μια μαλακή βάση (π.χ. πετσέτα κουζίνας) πάνω στην επιφάνεια εργασίας.

Καθαρισμός και περιποίηση

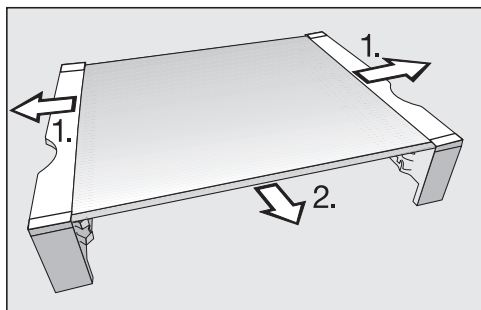

- Αφαιρέστε τα πλαϊνά στηρίγματα από το ράφι 1.).
- Αφαιρέστε την ανοξειδωτη βέργα από μπροστά 2.).
- Μετά τον καθαρισμό στερεώστε την ανοξειδωτη βέργα, την προστατευτική βέργα καθώς και τα στηρίγματα στο ράφι.
- Τοποθετήστε το ράφι μαζί με το στήριγμα μέσα στο ψυγείο, είτε από επάνω είτε από το πλάι.
- Σπρώξτε το ράφι τελείως μέσα.
- Αν χρειαστεί, περάστε από πάνω το συρτάρι στον επάνω ή στον κάτω οδηγό, μέσα στο στήριγμα.

Αφαίρεση συρταριών της συντήρησης

- Τραβήξτε το συρτάρι προς τα έξω μέχρι το σημείο που σταματά.

Το συρτάρι ασφαλίζει με κλίπ στο πίσω μέρος. Για να το αφαιρέσετε, πρέπει πρώτα να το απασφαλίσετε.

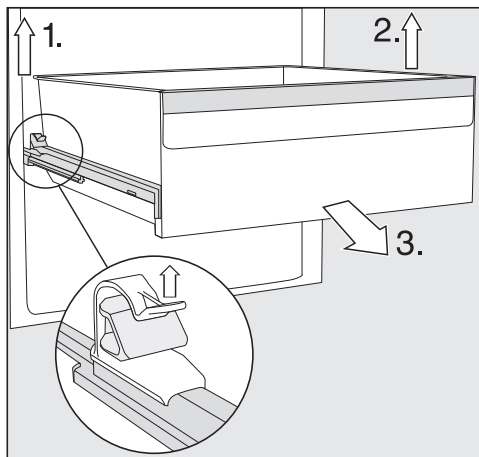

- 1. Ανασηκώστε το αριστερό κλίπ και τραβήξτε το συρτάρι ταυτόχρονα προς τα έξω.
 - 2. Ακολουθήστε την ίδια διαδικασία και στην απέναντι πλευρά.
- Το συρτάρι δεν είναι πλέον ασφαλισμένο.
- 3. Αφαιρέστε το συρτάρι από μπροστά τραβώντας με δύναμη.

Σπρώξτε στη συνέχεια τις τηλεσκοπικές ράγες πάλι προς τα μέσα, για να αποφύγετε την πρόκληση ζημιών.

⚠ Κίνδυνος ζημιάς εξαιτίας λανθασμένου καθαρισμού.

Οι τηλεσκοπικές ράγες περιέχουν ένα ειδικό λιπαντικό υλικό το οποίο μπορεί κατά τον καθαρισμό να ξεπλυθεί και έτσι να προκληθεί ζημιά στις τηλεσκοπικές ράγες.

Καθαρίστε τις τηλεσκοπικές ράγες με ένα υγρό πανάκι.

Τοποθέτηση των συρταριών

- Τοποθετήστε το συρτάρι στις τηλεσκοπικές ράγες που έχετε σπρώξει εντελώς προς τα μέσα.

Καθαρισμός και περιποίηση

- Σπρώξτε το συρτάρι στο ψυγείο με δύναμη, μέχρι να βεβαιωθείτε ότι έχει στερεωθεί σωστά (ακούγεται ένας χαρακτηριστικός ήχος).

Αφαίρεση και αποσυναρμολόγηση του δοχείου νερού του υγραντήρα

 Κίνδυνος για την υγεία από μολυσμένο νερό.

Νερό το οποίο παραμένει στο δοχείο νερού για μεγάλο χρονικό διάστημα μπορεί να μολυνθεί και να θέσει σε κίνδυνο την υγεία σας.

Πρέπει να καθαρίζετε το δοχείο νερού του υγραντήρα και να το γεμίζετε με καθαρό πόσιμο νερό, αν το ψυγείο ή η συντήρηση απενεργοποιήθηκαν για μεγάλο χρονικό διάστημα (μεγαλύτερο των 2 ημερών) ή αν ο υγραντήρας απενεργοποιήθηκε για μεγάλο χρονικό διάστημα (μεγαλύτερο των 2 ημερών).

Καθαρίστε το δοχείο νερού του υγραντήρα και γεμίστε το με καθαρό πόσιμο νερό, αν η λειτουργία «Διακοπές»  ήταν ενεργοποιημένη για παρατεταμένο χρονικό διάστημα (περισσότερο από 2 εβδομάδες).

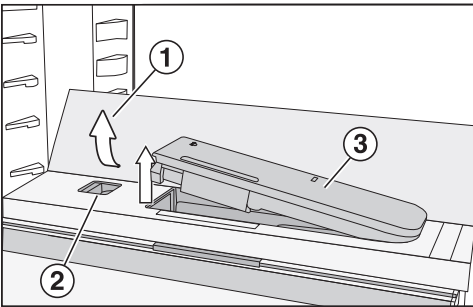

- Πιέστε τις πίσω, εξωτερικές γωνίες της γυάλινης πλάκας ①.

Η γυάλινη πλάκα σηκώνεται από μπροστά.

- Ανασηκώστε τη γυάλινη πλάκα και σπρώξτε την προς τα πίσω.

Η γυάλινη πλάκα στέκεται όρθια.

- Πιέστε τον σύρτη ② προς τα αριστερά.

Το δοχείο νερού ③ πετάγεται από την κοιλότητα.

- Αφαιρέστε το δοχείο νερού.

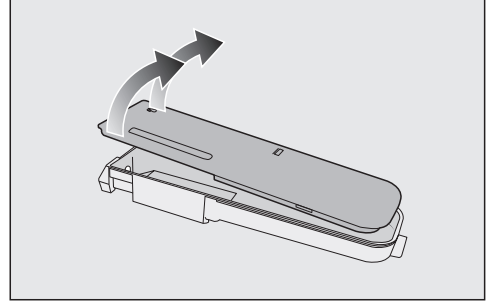

- Αποσυναρμολογήστε τα 2 μέρη του δοχείου νερού και καθαρίστε τα είτε στο χέρι είτε στο πλυντήριο πιάτων.
- Επανατοποθετήστε το δοχείο νερού.
- Πιέστε τη γυάλινη πλάκα ① προς τα κάτω.

Αφαίρεση της διαχωριστικής πλάκας με ράφι για μπουκάλια

- Αφαιρέστε την μπροστινή και την πίσω γυάλινη πλάκα από τη διαχωριστική πλάκα.

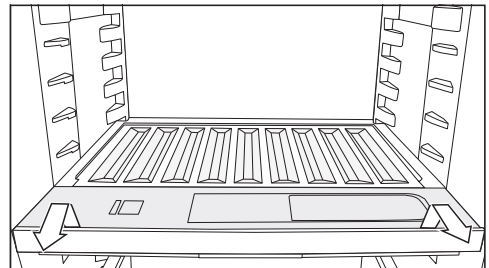

- Ανασηκώστε το ράφι για μπουκάλια από μπροστά και αφαιρέστε το τραβώντας το προς τα έξω.

Καθαρισμός και περιποίηση

- Μετά τον καθαρισμό σπρώξτε το ράφι για μπουκάλια μέχρι το τέρμα και πιέστε το προς τα κάτω.
- Τοποθετήστε ξανά τις γυάλινες πλάκες επάνω στη διαχωριστική πλάκα.

Αφαίρεση καπακιού

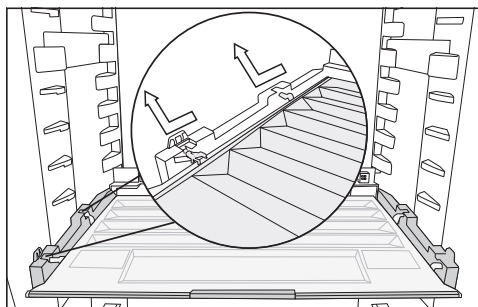

- Ανασηκώστε το καπάκι από μπροστά και αφαιρέστε το τραβώντας το προς τα έξω.
- Μετά τον καθαρισμό σπρώξτε ξανά το καπάκι στη θέση του.

Αλλαγή φίλτρου οσμών (πρόσθετο εξάρτημα)

Αλλάζετε περίπου κάθε 6 μήνες τα φίλτρα οσμών στο στήριγμα.

Το σύμβολο  στην αρχική οθόνη σας υπενθυμίζει ότι πρέπει να αλλάξετε το φίλτρο οσμών.

Ανταλλακτικά φίλτρα οσμών KKF-RF μπορείτε να προμηθευτείτε από το Miele Service, σε εξειδικευμένα σημεία πώλησης ή από τον ιστότοπο της Miele.

- Αφαιρέστε το στήριγμα για τα φίλτρα οσμών από το ράφι, τραβώντας το προς τα πάνω.

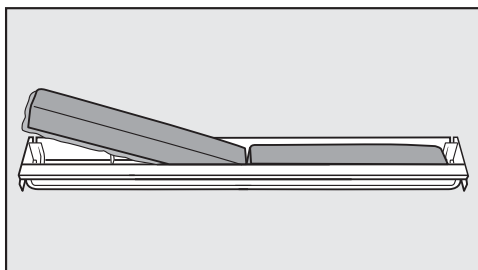

- Βγάλτε τα δύο φίλτρα οσμών και τοποθετήστε τα νέα φίλτρα με το περιμετρικό πλαίσιο προς τα κάτω μέσα στο στήριγμα.

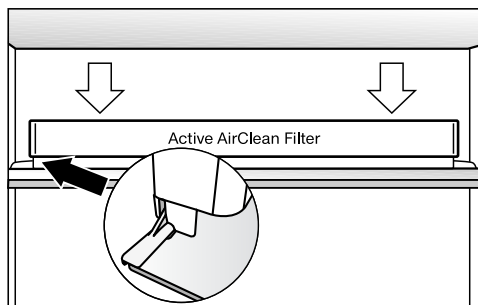

- Τοποθετήστε τη θήκη κεντρικά στην πίσω προστατευτική βέργα του ραφίου συντήρησης έτσι ώστε να εφαρμόσει σωστά.
- Για να επιβεβαιώσετε την αλλαγή φίλτρων, πατήστε στην οθόνη το σύμβολο .

Η ένδειξη για την αλλαγή των φίλτρων οσμών σβήνει και ο μετρητής χρόνου μηδενίζεται.

Το σύμβολο  σβήνει από την αρχική οθόνη.

Καθαρισμός φλάντζας πόρτας

 Κίνδυνος ζημιάς εξαιτίας λανθασμένου καθαρισμού.

Η εφαρμογή λαδιού ή γράσου στο λάστιχο της πόρτας μπορεί να καταστήσει πορώδη την επιφάνειά της. Μην χρησιμοποιείτε έλαια ή λίπη στη φλάντζα πόρτας.



- Καθαρίζετε τακτικά τη φλάντζα πόρτας με καθαρό νερό και σκουπίζετε την στο τέλος προσεκτικά με πανί.

Καθαρισμός εγκάρσιων τομών αερισμού και εξαερισμού

Η συγκέντρωση σκόνης αυξάνει την κατανάλωση ρεύματος.

- Καθαρίζετε τακτικά τα ανοίγματα εξαερισμού με ένα πινέλο ή με ηλεκτρική σκούπα (χρησιμοποιείτε π.χ. τη βούρτσα σκαλιστών επιφανειών για τις σκούπες Miele).

Μετά τον καθαρισμό

- Απενεργοποιήστε ξανά τη λειτουργία καθαρισμού πατώντας στην αρχική οθόνη το .
- Αγγίξτε ξανά το .

Όταν η λειτουργία καθαρισμού είναι απενεργοποιημένη, ανάβει το σύμβολο  λευκό.

Το ψυγείο αρχίζει ξανά να ψύχεται.

- Επανατοποθετήστε στο ψυγείο όλα τα μέρη.
- Θέστε για λίγο σε λειτουργία την εντατική συντήρηση  έτσι ώστε η θερμοκρασία στο ψυγείο να μειωθεί γρήγορα.

- Όταν η θερμοκρασία είναι όσο χαμηλή πρέπει, τοποθετήστε τα τρόφιμα στο ψυγείο.
- Κλείστε τις πόρτες της συσκευής.



Τι πρέπει να κάνετε, όταν...

Τις περισσότερες βλάβες και τα σφάλματα, που μπορεί να παρουσιαστούν κατά την καθημερινή χρήση, μπορείτε να τα αντιμετωπίσετε μόνοι σας. Σε πολλές περιπτώσεις εξοικονομείτε χρόνο και χρήμα, επειδή δεν χρειάζεται να καλέσετε το Miele Service.

Στην ενότητα www.miele.com/service θα βρείτε πληροφορίες για το πώς μπορείτε να αντιμετωπίσετε τις βλάβες/τα σφάλματα μόνοι σας.

Οι παρακάτω πίνακες αποτελούν ένα βοήθημα για να εντοπίσετε την αιτία μιας βλάβης ή ενός σφάλματος και να την εξαλείψετε.

Αποφεύγετε να ανοίγετε τη συσκευή, μέχρι να αποκατασταθεί η βλάβη, για να διατηρήσετε την απώλεια ψύξης σε χαμηλά επίπεδα.

Πρόβλημα	Αιτία και διόρθωση
Το ψυγείο δεν έχει ψυκτική ισχύ και ο εσωτερικός φωτισμός δεν λειτουργεί με ανοικτή πόρτα.	Το ψυγείο δεν έχει τεθεί σε λειτουργία και στην οθόνη ανάβει η ένδειξη  . ■ Θέστε σε λειτουργία το ψυγείο.
	Το βύσμα παροχής δεν έχει τοποθετηθεί σωστά στην πρίζα. ■ Συνδέστε το βύσμα στην πρίζα. Εάν το ψυγείο βρίσκεται εκτός λειτουργίας, στην οθόνη εμφανίζεται η ένδειξη  .
	Η ασφάλεια στον ηλεκτρικό πίνακα έχει πέσει. Το ψυγείο, η τάση ηλεκτρικού ρεύματος του σπιτιού ή κάποια άλλη συσκευή μπορεί να παρουσιάζουν βλάβη. ■ Καλέστε έναν ηλεκτρολόγο ή το Miele Service.
Ο συμπιεστής λειτουργεί συνεχώς.	Αυτό δεν είναι βλάβη! Για την εξοικονόμηση ενέργειας, ο συμπιεστής, όταν οι ανάγκες ψύξης είναι χαμηλές, μεταβαίνει σε λειτουργία χαμηλών στροφών. Με αυτόν τον τρόπο αυξάνεται ο χρόνος λειτουργίας του συμπιεστή.
Ο συμπιεστής ενεργοποιείται όλο και συχνότερα και παρατεταμένα, η θερμοκρασία στο ψυγείο είναι πολύ χαμηλή.	Τα ανοίγματα αερισμού και εξαερισμού είναι κλειστά ή σκονισμένα. ■ Μην καλύπτετε τα ανοίγματα αερισμού και εξαερισμού. ■ Καθαρίζετε τακτικά τα ανοίγματα αερισμού και εξαερισμού από τη σκόνη.
	Η πόρτα συσκευής άνοιξε συχνά. Ή τοποθετήθηκαν πρόσφατα για ψύξη μεγάλες ποσότητες τροφίμων. ■ Ανοίγετε την πόρτα μόνο όταν είναι απαραίτητο και για όσο το δυνατόν πιο σύντομο χρονικό διάστημα.





Τι πρέπει να κάνετε, όταν...

Πρόβλημα	Αιτία και διόρθωση
	<p>Η απαιτούμενη θερμοκρασία αποκαθίσταται αυτόματα μετά από λίγο.</p> <p>Η πόρτα δεν έχει κλείσει σωστά. ■ Κλείστε την πόρτα της συσκευής.</p> <p>Η απαιτούμενη θερμοκρασία αποκαθίσταται αυτόματα μετά από λίγο.</p> <p>Η θερμοκρασία περιβάλλοντος είναι πολύ υψηλή. Όσο πιο υψηλή είναι η θερμοκρασία περιβάλλοντος, τόσο περισσότερο λειτουργεί ο συμπιεστής. ■ Λάβετε υπόψη τις υποδείξεις στο κεφάλαιο «Εγκατάσταση», ενότητα «Χώρος τοποθέτησης συσκευής».</p> <p>Το ψυγείο δεν τοποθετήθηκε σωστά στην εσοχή εντοιχισμού. ■ Τοποθετήστε το ψυγείο σύμφωνα με τις υποδείξεις που περιλαμβάνονται στις συνοδευτικές οδηγίες τοποθέτησης.</p> <p>Η θερμοκρασία στη συσκευή έχει ρυθμιστεί πολύ χαμηλά. ■ Διορθώστε τη ρύθμιση της θερμοκρασίας.</p> <p>Η λειτουργία εντατικής ψύξης ❄ είναι ακόμη ενεργοποιημένη. ■ Για να εξοικονομήσετε ρεύμα, απενεργοποιήστε οι ίδιοι πρόωρα τη λειτουργία εντατικής ψύξης ❄.</p>
<p>Ο συμπιεστής λειτουργεί πιο σπάνια και για μικρότερο χρονικό διάστημα, έτσι η θερμοκρασία στη συσκευή αυξάνεται.</p>	<p>Αυτό δεν είναι βλάβη! Η θερμοκρασία είναι πολύ υψηλή. ■ Διορθώνετε τη ρύθμιση της θερμοκρασίας. ■ Ελέγχετε τη θερμοκρασία άλλη μια φορά μετά από 24 ώρες.</p>
<p>Το ψυγείο έχει πιάσει πάγο ή στο εσωτερικό του έχει συσσωρευθεί νερό συμπύκνωσης. Ενδεχομένως δεν κλείνει σωστά η πόρτα της συσκευής.</p>	<p>Η φλάντζα πόρτας έχει ξεγλιστρήσει από την εγκοπή. ■ Ελέγξτε, αν η φλάντζα πόρτας είναι τοποθετημένη σωστά στην εγκοπή.</p> <p>Η φλάντζα της πόρτας έχει υποστεί ζημιά. ■ Ελέγξτε αν η φλάντζα της πόρτας έχει υποστεί ζημιά.</p>



















Τι πρέπει να κάνετε, όταν...

Πρόβλημα	Αιτία και διόρθωση
Η μόνωση πόρτας έχει πάθει ζημιά ή πρέπει να αντικατασταθεί.	Η μόνωση πόρτας μπορεί να αντικατασταθεί χωρίς εργαλεία. ■ Αντικαταστήστε τα λάστιχα της πόρτας. Μπορείτε να τα προμηθευτείτε από τα καταστήματα πώλησης προϊόντων Miele ή από το τμήμα ανταλλακτικών της Miele.













Γενικά προβλήματα με τη συσκευή

Πρόβλημα	Αιτία και διόρθωση
Το δάπεδο της συντήρησης είναι υγρό.	Το άνοιγμα για την έξοδο του νερού απόψυξης έχει βουλώσει. ■ Καθαρίζετε το αυλάκι και το άνοιγμα για την έξοδο του νερού απόψυξης.
Δεν ακούγεται προειδοποιητικός ήχος, παρόλο που η πόρτα συσκευής παραμένει ανοιχτή για παρατεταμένο διάστημα.	Δεν πρόκειται για σφάλμα. Ο προειδοποιητικός ήχος έχει απενεργοποιηθεί στη λειτουργία ρυθμίσεων. Αν θέλετε να ενεργοποιήσετε ξανά τον ηχητικό συναγερμό: ■ Πατήστε το  . ■ Σαρώστε με το δάχτυλό σας προς τα αριστερά ή προς τα δεξιά, μέχρι να εμφανιστεί στο κέντρο η ένδειξη  . ■ Πατήστε το  . ■ Επιλέξτε την επιθυμητή ένταση ήχου σαρώνοντας με το δάχτυλο προς τα αριστερά ή προς τα δεξιά την μπάρα τμημάτων. ■ Επιβεβαιώστε την επιθυμητή ρύθμιση, πατώντας την μπάρα τμημάτων. Όταν είναι ενεργοποιημένοι οι προειδοποιητικοί ήχοι και τα ηχητικά σήματα, εμφανίζεται η ένδειξη  orange.



Μηνύματα στην οθόνη

Μήνυμα	Αιτία και διόρθωση
<p>Στην αρχική οθόνη ανάβει η ένδειξη , το ψυγείο δεν έχει απόδοση ψύξης, ο χειρισμός του ψυγείου καθώς και ο εσωτερικός φωτισμός όμως λειτουργούν.</p>	<p>Η εκθεσιακή ρύθμιση είναι ενεργοποιημένη.</p> <ul style="list-style-type: none"> ■ Αγγίξτε το . ■ Αγγίξτε το . ■ Σύρτε προς τα αριστερά ή προς τα δεξιά, έως ότου εμφανιστεί στο κέντρο η ένδειξη . ■ Αγγίξτε το . <p>Μετά την απενεργοποίηση της εκθεσιακής ρύθμισης , η λειτουργία του ψυγείου τερματίζεται και πρέπει να ενεργοποιηθεί ξανά.</p>
<p>Στην οθόνη ανάβει το  και δεν μπορείτε να χειριστείτε το ψυγείο.</p>	<p>Η λειτουργία καθαρισμού είναι ακόμα ενεργοποιημένη.</p> <ul style="list-style-type: none"> ■ Απενεργοποιήστε ξανά τη λειτουργία καθαρισμού πατώντας στην αρχική οθόνη το . ■ Αγγίξτε ξανά το . <p>Όταν η λειτουργία καθαρισμού είναι απενεργοποιημένη, ανάβει το σύμβολο  λευκό.</p> <p>Το ψυγείο αρχίζει ξανά να ψύχεται.</p>
<p>Στην οθόνη δεν εμφανίζεται τίποτα. Είναι μαύρη.</p>	<p>Η λειτουργία Sabbath  έχει ενεργοποιηθεί: Ο εσωτερικός φωτισμός είναι εκτός λειτουργίας και το ψυγείο ψύχεται.</p> <ul style="list-style-type: none"> ■ Αγγίξτε σε ένα σημείο τη μαύρη οθόνη. <p>Εμφανίζεται το .</p> <ul style="list-style-type: none"> ■ Πατήστε το . <p>Το  ανάβει πορτοκαλί.</p> <ul style="list-style-type: none"> ■ Αγγίξτε ξανά το . <p>Όταν η λειτουργία Sabbath είναι απενεργοποιημένη, το  ανάβει λευκό.</p>
<p>Στην οθόνη ανάβει το  και δεν μπορείτε να χειριστείτε το ψυγείο.</p>	<p>Η λειτουργία κλειδώματος είναι ενεργοποιημένη.</p> <ul style="list-style-type: none"> ■ Ξεκλειδώστε για λίγο το ψυγείο ή απενεργοποιήστε εντελώς τη λειτουργία κλειδώματος (βλέπε κεφ. «Προγραμματισμός άλλων ρυθμίσεων», ενότητα «Σύντομη/μόνιμη απενεργοποίηση λειτουργίας κλειδώματος / »).

Τι πρέπει να κάνετε, όταν...

Μήνυμα	Αιτία και διόρθωση
<p>Το αυτόματο άνοιγμα πόρτας είναι ενεργοποιημένο. Στην οθόνη ανάβει κόκκινο το σύμβολο  , και επιπλέον ακούγεται ένας προειδοποιητικός ήχος.</p>	<p>Ο συναγερμός ενεργοποιήθηκε επειδή το μοτέρ του αυτόματου ανοίγματος πόρτας έχει υπερθερμανθεί.</p> <ul style="list-style-type: none"> ■ Περιμένετε λίγο μέχρι να κρυώσει το μοτέρ. ■ Μετακινήστε την πόρτα με το χέρι.
<p>Το αυτόματο άνοιγμα πόρτας είναι ενεργοποιημένο. Στην οθόνη ανάβει κίτρινο το  , και επιπλέον ακούγεται ένας προειδοποιητικός ήχος.</p>	<p>Ένα εμπόδιο μπλοκάρει την κίνηση της πόρτας.</p> <ul style="list-style-type: none"> ■ Απομακρύνετε το εμπόδιο. ■ Μετακινήστε την πόρτα με το χέρι. <p>Ο μηχανισμός των μεντεσέδων πόρτας έχει μπλοκάρει.</p> <ul style="list-style-type: none"> ■ Μην μετακινείτε την πόρτα αντίθετα προς την κίνηση του μοτέρ. Μπορεί να υποστούν ζημιά οι μεντεσέδες της πόρτας. ■ Ειδοποιήστε το Miele Service.
<p>Στην αρχική οθόνη ανάβει το σύμβολο  και επιπλέον ακούγεται ένα ηχητικό σήμα.</p>	<p>Η ένδειξη αλλαγής φίλτρου οσμών  σάς υπενθυμίζει ότι πρέπει να αλλάξετε το φίλτρο οσμών.</p> <ul style="list-style-type: none"> ■ Αντικαταστήστε το φίλτρο οσμών στο στήριγμα (βλέπε κεφ. «Καθαρισμός και φροντίδα», ενότητα «Αλλαγή φίλτρων οσμών (πρόσθετο εξάρτημα)») και επιβεβαιώστε την αλλαγή φίλτρου οσμών, αγγίζοντας το σύμβολο  στην οθόνη. <p>Το σύμβολο  σβήνει από την αρχική οθόνη.</p>
<p>Στην οθόνη ανάβει κίτρινο το σύμβολο   και επιπλέον ακούγεται ένας προειδοποιητικός ήχος και ο εσωτερικός φωτισμός αναβοσβήνει.</p>	<p>Ο συναγερμός πόρτας ενεργοποιήθηκε.</p> <p>Η λειτουργία ActiveDoor δεν είναι ενεργοποιημένη.</p> <ul style="list-style-type: none"> ■ Πατήστε στην οθόνη το  . <p>Ο προειδοποιητικός ήχος σταματά, το σύμβολο  σβήνει και ο εσωτερικός φωτισμός είναι συνεχώς αναμμένος.</p> <ul style="list-style-type: none"> ■ Κλείστε την πόρτα της συσκευής.

Τι πρέπει να κάνετε, όταν...

Μήνυμα	Αιτία και διόρθωση
<p>Στην οθόνη ανάβει το  κόκκινο και μπορεί να εμφανίζεται ένας κωδικός σφάλματος F με ψηφία. Επιπλέον ακούγεται ένας προειδοποιητικός ήχος.</p>	<p>Υπάρχει βλάβη.</p> <ul style="list-style-type: none"> ■ Απενεργοποιήστε τον προειδοποιητικό ήχο πατώντας στην οθόνη το . ■ Ειδοποιήστε το Miele Service. <p>Για το μήνυμα της βλάβης θα χρειαστείτε, εκτός από τον εμφανιζόμενο κωδικό σφάλματος, την ονομασία μοντέλου και τον αριθμό κατασκευής του ψυγείου. Μπορείτε να εμφανίσετε τις πληροφορίες αυτές απευθείας στην οθόνη:</p> <ul style="list-style-type: none"> ■ Πατήστε στην οθόνη το i. <p>Στην οθόνη εμφανίζονται τα απαραίτητα στοιχεία συσκευής.</p> <p>Με επιβεβαίωση πατώντας το , κλείνει η ένδειξη πληροφοριών και εμφανίζεται εκ νέου ο κωδικός σφάλματος.</p> <p>Το ψυγείο μπορεί να τεθεί εκτός λειτουργίας απευθείας από την ένδειξη σφάλματος.</p>
	<p>Εμφανίζεται ένα σφάλμα συσκευής: Αυτή η ένδειξη έχει πάντα προτεραιότητα και ακυρώνει αμέσως κάθε ρύθμιση που κάνετε τη συγκεκριμένη στιγμή.</p> <p>Ένα σφάλμα συσκευής εμφανίζεται κατά προτεραιότητα, πριν από έναν συναγερμό πόρτας ή/και θερμοκρασίας.</p>



Προβλήματα με το αυτόματο άνοιγμα πόρτας

Πρόβλημα	Αιτία και διόρθωση
<p>Η πόρτα ανοίγει με διαφορετική ταχύτητα.</p>	<p>Δεν πρόκειται για βλάβη! Ανάλογα με το φορτίο της εσωτερικής πόρτας η ταχύτητα μπορεί να μεταβάλλεται.</p>
<p>Στην οθόνη εμφανίζεται το . Δεν είναι δυνατή η αποθήκευση της γωνίας ανοίγματος πόρτας.</p>	<p>Η επιλεγμένη γωνία ανοίγματος πόρτας είναι πολύ μικρή.</p> <ul style="list-style-type: none"> ■ Επιλέξτε γωνία ανοίγματος πόρτας τουλάχιστον 70°. <p>Για να μπορείτε να τραβάτε τα συρτάρια εύκολα προς τα έξω, η βέλτιστη γωνία ανοίγματος πόρτας είναι 90°.</p>

Τι πρέπει να κάνετε, όταν...

Πρόβλημα	Αιτία και διόρθωση
Η πόρτα δεν αντιδρά στο απαλό κτύπημα.	<p>Το κτύπημα είναι πολύ ασθενές.</p> <ul style="list-style-type: none"> ■ Αυξήστε την ευαισθησία του αισθητήρα απαλού κτυπήματος [βλ. κεφάλαιο «Περιγραφή συσκευής», ενότητα «Αυτόματο άνοιγμα πόρτας (ActiveDoor)»].
	<p>Η λειτουργία απαλού κτυπήματος στην πόρτα δεν είναι ενεργοποιημένη.</p> <ul style="list-style-type: none"> ■ Ενεργοποιήστε το αυτόματο άνοιγμα πόρτας (βλέπε κεφάλαιο «Πραγματοποίηση περισσότερων ρυθμίσεων», ενότητα «Αυτόματο άνοιγμα πόρτας (ActiveDoor) [A]»).
Η πόρτα δεν αντιδρά στη φωνητική εντολή (ανάλογα με το μοντέλο).	<p>Δεν έχει ρυθμιστεί ο φωνητικός βοηθός.</p> <ul style="list-style-type: none"> ■ Πραγματοποιήστε τις ρυθμίσεις μέσω της εφαρμογής Miele.
	<p>Το αυτόματο άνοιγμα πόρτας δεν είναι ενεργοποιημένο.</p> <ul style="list-style-type: none"> ■ Ενεργοποιήστε το αυτόματο άνοιγμα πόρτας (βλέπε κεφάλαιο «Πραγματοποίηση περισσότερων ρυθμίσεων», ενότητα «Αυτόματο άνοιγμα πόρτας (ActiveDoor) [A]»).







Προβλήματα με τον υγραντήρα

Πρόβλημα	Αιτία και διόρθωση
Ο υγραντήρας δεν ψεκάζει τα τρόφιμα στη ζώνη PerfectFresh Active	<p>Ο υγραντήρας δεν έχει τεθεί σε λειτουργία.</p> <ul style="list-style-type: none"> ■ Αγγίξτε στη λειτουργία ρυθμίσεων  το σύμβολο .
	<p>Το καπάκι του συρταριού δεν έχει τραβηχτεί προς τα μπροστά και άρα βρίσκεται στη ρύθμιση «Χαμηλή υγρασία αέρα δ».</p> <ul style="list-style-type: none"> ■ Σπρώξτε το καπάκι προς τα πίσω, ώστε να επιλεγεί η ρύθμιση «Αυξημένη υγρασία αέρα δδ».
	<p>Δεν υπάρχει αρκετό νερό στο δοχείο νερού.</p> <ul style="list-style-type: none"> ■ Γεμίστε το δοχείο νερού.
	<p>Το δοχείο νερού δεν έχει τοποθετηθεί σωστά στη θέση του.</p> <ul style="list-style-type: none"> ■ Τοποθετήστε το δοχείο νερού έτσι ώστε να εφαρμόζει σωστά.
	<p>Υπάρχει βρομιά μπροστά από τον υγραντήρα.</p> <ul style="list-style-type: none"> ■ Καθαρίστε τον υγραντήρα και το δοχείο νερού.

Εσωτερικός φωτισμός

 Κίνδυνος ηλεκτροπληξίας λόγω ανοικτών, ηλεκτροφόρων εξαρτημάτων. Με την αφαίρεση του καλύμματος φωτός μπορεί να έρθετε σε επαφή με ηλεκτροφόρα εξαρτήματα. Μην αφαιρείτε το καπάκι φωτός. Ο φωτισμός LED επιτρέπεται να αντικατασταθεί και να επισκευαστεί αποκλειστικά από το Miele Service.

 Κίνδυνος τραυματισμού από τον φωτισμό LED. Αυτός ο φωτισμός αντιστοιχεί στην κλάση κινδύνου RG 2. Αν το κάλυμμα είναι ελαττωματικό, υπάρχει κίνδυνος τραυματισμού των ματιών. Σε περίπτωση χαλασμένου καλύμματος λαμπτήρα μην κοιτάτε απευθείας στον φωτισμό με οπτικά εργαλεία (έναν φακό ή παρεμφερές) από πολύ κοντά.

Πρόβλημα	Αιτία και διόρθωση
Ο εσωτερικός φωτισμός δεν λειτουργεί.	Το ψυγείο δεν έχει τεθεί σε λειτουργία. ■ Θέστε σε λειτουργία το ψυγείο.
	Η λειτουργία Sabbath  είναι ενεργοποιημένη: Η οθόνη μαυρίζει και το ψυγείο ψύχεται. ■ Αγγίξτε τη μαύρη οθόνη. Εμφανίζεται το  . ■ Αγγίξτε το  . Το  φωτίζεται πορτοκαλί. ■ Αγγίξτε στη λειτουργία ρυθμίσεων  το σύμβολο  . Όταν η λειτουργία Sabbath είναι απενεργοποιημένη, ανάβει το σύμβολο  λευκό.
	Ο εσωτερικός φωτισμός απενεργοποιείται αυτόματα μετά από περίπου 15 λεπτά λόγω υπερθέρμανσης, όταν μείνει η πόρτα ανοικτή. Αν δεν είναι αυτός ο λόγος, τότε υπάρχει βλάβη. ■ Ειδοποιήστε το Miele Service.

Τι πρέπει να κάνετε, όταν...

Πρόβλημα	Αιτία και διόρθωση
Ο φωτισμός LED δεν λειτουργεί σε ένα μεμονωμένο ράφι συντήρησης.	Το ράφι δεν εφαρμόζει σωστά στα πτερύγια στήριξης. <ul style="list-style-type: none">■ Ελέγξτε τη σωστή θέση των ραφιών στα πτερύγια στήριξης: το ράφι έχει στην αριστερή, μπροστινή γωνία μεταλλικές επαφές, έτσι ώστε να τροφοδοτεί με ρεύμα τη λυχνία LED.■ Σπρώξτε προς τα μέσα το ράφι, μέχρι να ασφαλίσει.
	Ο φωτισμός LED στην ανοξειδωτή βέργα παρουσιάζει πρόβλημα. <ul style="list-style-type: none">■ Αντικαταστήστε την ανοξειδωτή βέργα με φωτισμό LED. Μπορείτε να την προμηθευτείτε από το Miele Service.
Ο φωτισμός LED δεν λειτουργεί σε κανένα ράφι.	Έχει τρέξει υγρό στον φωτισμό LED ενός ραφιού ή στα ανοίγματα επαφών στα αριστερά πτερύγια στήριξης. Μια αυτόματη απενεργοποίηση ασφάλειας απενεργοποιεί τον φωτισμό LED σε όλα τα ράφια. <ul style="list-style-type: none">■ Σκουπίστε την ανοξειδωτή βέργα με τον φωτισμό LED με ένα νωπό πανί, στεγνώστε τη ή αφήστε την έξω από το ψυγείο να στεγνώσει.■ Προσέχετε ώστε οι επαφές να είναι καθαρές και στεγνές πριν τοποθετήσετε τα φωτιζόμενα ράφια στη θέση τους.■ Σπρώξτε προς τα μέσα το ράφι, μέχρι να ασφαλίσει.■ Κλείστε την πόρτα της συσκευής. Όταν ανοίγετε και πάλι την πόρτα της συσκευής, ο εσωτερικός φωτισμός λειτουργεί.
	Αν δεν είναι αυτοί οι λόγοι, τότε υπάρχει βλάβη. <ul style="list-style-type: none">■ Ειδοποιήστε το Miele Service.
Ο εσωτερικός φωτισμός αναβοσβήνει.	Δεν πρόκειται για σφάλμα. Ο συναγερμός πόρτας έχει ενεργοποιηθεί και ο εσωτερικός φωτισμός αναβοσβήνει ταυτόχρονα με τον προειδοποιητικό ήχο.

Ανάλυση αιτίας θορύβων

Το ψυγείο κατά τη λειτουργία του παράγει διάφορους θορύβους. Σε χαμηλή απόδοση ψύξης το ψυγείο λειτουργεί μεν εξοικονομώντας ενέργεια, αλλά για μεγαλύτερο χρονικό διάστημα. Η ένταση ήχου είναι χαμηλότερη. Σε υψηλή απόδοση ψύξης τα τρόφιμα ψύχονται πιο γρήγορα. Η ένταση ήχου είναι υψηλότερη.

Φυσιολογικοί θόρυβοι	Από τι προκαλούνται;
Συριγμός, σφύριγμα	Πραγματοποιείται έγχυση ψυκτικού μέσου στο κύκλωμα ψύξης.
Ήχος μπουρμπουλήθρας, κελάρυσμα, παφλασμός	Το ψυκτικό μέσο ρέει μέσω των σωλήνων.
Βουητό	Το ψυγείο ψύχει.
Κλικ	Ο θερμοστάτης ενεργοποιεί ή απενεργοποιεί τον συμπιεστή.
Συριγμός, θρόισμα	Το βεντιλατέρ λειτουργεί. Η λειτουργία αυτόματου ανοίγματος πόρτας ανοίγει ή κλείνει την πόρτα της συσκευής.
Ήχος ραγίσματος	Τα υλικά του ψυγείου διαστέλλονται.
Κροτάλισμα	Υποδηλώνει την ενεργή κατάσταση βαλβίδων ή κλαπέτων.
Βόμβος (ψυγεία με δοχείο νερού)	Το νερό αντλείται από το δοχείο νερού.
Ήχος αναρρόφησης (ψυγεία με μηχανισμό επαναφοράς κλεισίματος πόρτας)	Η πόρτα της συσκευής με μηχανισμό επαναφοράς κλεισίματος ανοίγει ή κλείνει.
Οι θόρυβοι που προέρχονται από τον συμπιεστή και από τη ροή υγρών στο κύκλωμα ψύξης είναι αναπόφευκτοι.	

Ανάλυση αιτίας θορύβων

Θόρυβοι	Αιτία και αντιμετώπιση προβλήματος
Δόνηση, τρίξιμο, κροτάλισμα	Το ψυγείο δεν είναι τοποθετημένο ίσια. Ευθυγραμμίστε το ψυγείο με τη βοήθεια αλφαδιού. Χρησιμοποιήστε τα βιδωτά πόδια (ανάλογα με το μοντέλο) που υπάρχουν κάτω από το ψυγείο. Για εσοχή εντοιχισμού 140 cm και άνω: Ωθήστε τις συμπεριλαμβανόμενες ράγες σταθεροποίησης στην κάτω πλευρά του πάτου της συσκευής.
	Τα συρτάρια, οι θήκες ή τα ράφια δεν είναι σταθερά τοποθετημένα ή σφηνώνουν. Ελέγξτε τα αφαιρούμενα μέρη και επανατοποθετήστε τα.
	Τα μπουκάλια ή τα δοχεία ακουμπούν μεταξύ τους. Τακτοποιήστε τα μέσα στη συσκευή πιο αραιά.
	Το δεματικό καλωδίων, που χρησιμοποιήθηκε κατά τη μεταφορά (ανάλογα με το μοντέλο) κρέμεται ακόμα στο πίσω τοίχωμα της συσκευής. Αφαιρέστε το δεματικό καλωδίων, που χρησιμοποιήθηκε κατά τη μεταφορά.

Στην ενότητα www.miele.com/service θα βρείτε πληροφορίες για το πώς μπορείτε να αντιμετωπίσετε τις βλάβες/τα σφάλματα μόνοι σας, καθώς και για ανταλλακτικά Miele.

Επικοινωνία σε περίπτωση βλάβης

Για να επισκευαστούν οι βλάβες στη συσκευή σας, τις οποίες δεν μπορείτε να διορθώσετε μόνοι σας, απευθυνθείτε π.χ. στο κατάστημα από το οποίο αγοράσατε τη συσκευή ή στο Miele Service.

Μπορείτε να επικοινωνήσετε με το Miele Service μέσω διαδικτύου στην παρακάτω ιστοσελίδα www.miele.com/service.

Στην τελευταία σελίδα του παρόντος εγγράφου θα βρείτε τα στοιχεία επικοινωνίας του Miele Service.

Όταν πρόκειται να καλέσετε το Miele Service, θα χρειαστεί να αναφέρετε τον τύπο και τον αριθμό κατασκευής (αριθμός παραγωγής/αριθμός κατασκευής SN). Και τα δύο αυτά στοιχεία θα τα βρείτε στην πινακίδα τύπου, στο εσωτερικό του ψυγείου ή, ανάλογα με το μοντέλο, από τη λειτουργία ρυθμίσεων στην ενότητα με τις πληροφορίες **i**.

Βάση δεδομένων EPREL

Από την 1η Μαρτίου 2021 οι πληροφορίες για την επισήμανση της κατανάλωσης ενέργειας και τις απαιτήσεις οικολογικού σχεδιασμού διατίθενται στην ευρωπαϊκή βάση δεδομένων προϊόντων (EPREL). Μπορείτε να βρείτε τη βάση δεδομένων προϊόντων στον σύνδεσμο <https://eprel.ec.europa.eu/>. Εδώ θα σας ζητηθεί να καταχωρίσετε τον τύπο της συσκευής σας.

Την ονομασία μοντέλου θα τη βρείτε στην πινακίδα τύπου, στο εσωτερικό του ψυγείου ή, ανάλογα με το μοντέλο, από τη λειτουργία ρυθμίσεων στην ενότητα με τις πληροφορίες **i**.

Miele

XXXXXX ← Nr. XX/XXXXXXXXXX.

WEINTEMPERIER-SCHRANK/UNTERTISCH-MODELL
MULTI-TEMPERATURE WINE STORAGE CABINET UNDERWORKTOP
FRIGORIFÈRE INCLINATEMPLES VINS/MODÈLE ENCASTRABLES SOUS PLAN
ARMARIO P.ACCONCIODIVITO, VINGHODIVITOPOTREVALO EN CANTINA
ВИННАЯ ТЕМПЕРАТУРНАЯ ШКАФ

Klasse/Class Classes/Classe	Ap-Type/AP-Type AP-Type/AP-Type	Enthalpienall/Gross Capacity Volume Brui/Capacità Bruta	Coefficientenvermogen/Freezing Capacity Pouvoir de Congel/Capacità Congelatore
SN-ST		XXX I	

<small>Nutzenhall Net Capacity Volume Utile</small>	<small>Ges / K / G / WEN / KALT Tot / R / F / WINE / CHILL</small>
<small>Capac. Util</small>	<small>Tot / F / C / WIND / CHILL</small>

R600a: XXg

Εγγύηση

Ο χρόνος εγγύησης της συσκευής είναι 2 χρόνια.

Περισσότερες πληροφορίες για τους όρους εγγύησης θα βρείτε στο συνοδευτικό έντυπο εγγύησης.

Δήλωση πιστότητας

Δια της παρούσης η εταιρεία Miele δηλώνει ότι αυτό το ψυγείο ανταποκρίνεται στην οδηγία 2014/53/EU.

Το πλήρες κείμενο της Δήλωσης Πιστότητας της Ευρωπαϊκής Ένωσης είναι διαθέσιμο μέσω internet στις διευθύνσεις που ακολουθούν:

- Προϊόντα, λήψη, στη διεύθυνση www.miele.gr
- Service, ζήτηση πληροφοριών, οδηγίες χρήσης, στη διεύθυνση <https://miele.gr/manual> με εισαγωγή της ονομασίας του προϊόντος ή του αριθμού κατασκευής

Ζώνη συχνότητων	2,4000 GHz – 2,4835 GHz
-----------------	----------------------------

Μέγιστη ισχύς εκπομπής < 100 mW

Πνευματικά δικαιώματα και άδειες χρήσης

Για τον χειρισμό και τον έλεγχο της μονάδας επικοινωνίας η Miele χρησιμοποιεί δικό της λογισμικό ή λογισμικό τρίτων που δεν υπόκειται στους όρους της εμπονομαζόμενης άδειας χρήσης λογισμικού ανοιχτού κώδικα. Το συγκεκριμένο λογισμικό ή/και τα στοιχεία του προστατεύονται από πνευματικά δικαιώματα. Οφείλετε να σεβαστείτε τα πνευματικά δικαιώματα της Miele καθώς και των τρίτων παρόχων λογισμικού.

Επιπλέον, η ενσωματωμένη στη συσκευή μονάδα επικοινωνίας περιέχει στοιχεία λογισμικού που διατίθενται υπό τους όρους της άδειας χρήσης λογισμικού ανοιχτού κώδικα. Από ένα πρόγραμμα περιήγησης στο Web ([http\[s\]://<διεύθυνση ip>/Licenses](http[s]://<διεύθυνση ip>/Licenses)) μπορείτε να αναζητήσετε και να προβάλετε τοπικά μέσω IP τα στοιχεία λογισμικού ανοιχτού κώδικα, συμπεριλαμβανομένων των σχετικών σημειώσεων για τα πνευματικά δικαιώματα, καθώς και των αντιγράφων των εκάστοτε ισχυόντων όρων της άδειας χρήσης, καθώς και κατά περίπτωση τυχόν περαιτέρω πληροφορίες. Οι πολιτικές ευθύνης και εγγύησης στο πλαίσιο των όρων άδειας λογισμικού ανοιχτού κώδικα, οι οποίες παρατίθενται στο συγκεκριμένο σημείο, ισχύουν αποκλειστικά σε σχέση με τους εκάστοτε κατόχους δικαιωμάτων.

ΟΙΚΙΑΚΕΣ ΣΥΣΚΕΥΕΣ

Πλυντήρια-στεγνωτήρια-σιδερωτήρια ρούχων, ηλεκτρικές σκούπες, πλυντήρια πιάτων, ψυγεία, οριζόντιοι καταψύκτες, συντηρητές κρασιών, κουζίνες, εστίες ηλεκτρικές ή αερίου, απορροφητήρες κουζίνας, φούρνοι μικροκυμάτων, φούρνοι ατμού, καφετιέρες.

ΕΠΙΠΛΑ ΚΟΥΖΙΝΑΣ

Συγκροτήματα επίπλων κουζίνας
και όλοι οι τύποι εντοιχιζόμενων ηλεκτρικών συσκευών.

ΕΠΑΓΓΕΛΜΑΤΙΚΕΣ ΣΥΣΚΕΥΕΣ

Επαγγελματική φροντίδα ιματισμού: πλυντήρια-στεγνωτήρια-σιδερωτήρια. Πλυντήρια πιάτων, πλυντήρια ποτηριών, ειδικά πλυντήρια για καθαρισμό και απολύμανση ιατροτεχνολογικών προϊόντων και σκευών εργαστηρίων.

ΑΘΗΝΑ
ΚΕΝΤΡΙΚΑ ΓΡΑΦΕΙΑ – ΕΚΘΕΣΗ
Λεωφόρος Κηφισίας 69
15124 Μαρούσι

801 222 4444 (αστική χρέωση πανελλαδικά)
210 679 4444 (από κινητό)

Fax: (+30) 210 679 4409
e-mail: miele@miele.gr
www.miele.gr

Υποκ/μα Κύπρου:
MIELE GALLERY
Λεωφ. Γρίβα Διγενή 46
1080 Λευκωσία

Τηλ.: (+357) 22 451 999
Service: 8000 2 999 (χωρίς χρέωση)

Fax: (+357) 22 451 909

Miele & Cie. KG
Carl-Miele-Straße 29
33332 Gütersloh
Germany

K 7797 ...

el-GR

M.-Nr. 12 585 780 / 02