

Instrucțiuni de utilizare Mașină automată de cafea



Este **esențial** să citiți instrucțiunile de utilizare înainte de amplasare - instalare - punerea în funcțiune. Astfel vă protejați și evitați pagubele.

Contribuiți la protecția mediului înconjurător

Aruncarea ambalajului

Ambalajul este folosit pentru manipulare și protejează aparatul împotriva deteriorării în timpul transportului. Ambalajul de transport și protecție a fost fabricat din materiale care nu dăunează mediului înconjurător la eliminarea ca deșeu și prin urmare pot fi reciclate.

Prin readucerea ambalajului în circuitul materialelor, contribuiți la economisirea materiilor prime. Utilizați opțiuni de colectare și returnare a materialelor reciclabile specifice fiecărui material.

Recomandăm păstrarea ambalajului în scopul transportării ulterioare.

Aruncarea aparatului vechi

Echipamentele electrice și electronice vechi conțin adesea materiale valoroase. Acestea conțin însă și substanțe, amestecuri și componente necesare pentru funcționarea și siguranța aparatelor. Aceste substanțe, prin manevrare sau aruncare incorectă, pot reprezenta un risc pentru sănătatea oamenilor și mediul înconjurător. De aceea, nu aruncați niciodată vechiul aparat împreună cu gunoiul menajer.



Pentru predarea și valorificarea aparaturilor electrice și electronice apălați la unitățile oficiale de colectare și livrare gratuită ale autorităților locale, reprezentanței sau companiei Miele. Aveți responsabilitatea legală de a șterge datele personale de pe aparatul pe care îl duceți la casat. Aveți responsabilitatea legală să eliminați în mod nedistructiv bateriile și acumulatorii vechi care nu sunt încastate în dispozitiv, precum și lămpile care pot fi îndepărtate nedistructiv. Duceți-le la un punct de colectare adecvat unde pot fi predate gratuit. Asigurați-vă că aparatul vechi nu prezintă niciun pericol pentru copii în decursul perioadei de depozitare în vederea eliminării.

Contribuiți la protecția mediului înconjurător	2
Indicații de siguranță și avertizări	6
Descrierea aparatului	17
Elemente de comandă și afișare	18
Accesorii	19
Principiu de funcționare	20
Prima punere în funcțiune	21
Duritatea apei	23
Umplerea rezervorului de apă	24
Umplerea rezervorului de cafea boabe	25
Pornire și oprire	26
Reglarea dispersorului central la înălțimea ceștii	27
Prepararea băuturilor	28
Prepararea băuturilor de cafea cu și fără lapte.....	28
Prepararea laptelui.....	28
Utilizarea laptelui din ambalaje cartonate sau alte ambalaje din comerț	29
Prepararea unei cafele.....	29
Anularea preparării	29
2 porții (butonul cu senzor ☐).....	30
Cană de cafea	30
Băuturi din cafea gata măcinată	31
Adăugarea cafelei gata măcinată	31
Prepararea apei fierbinți (CM 5410, CM 5510, CM 5710)	32
Grad de măcinare	33
Cantitate de cafea măcinată, temperatură de infuzie și pre-infuzie	34
Cantitate de cafea măcinată	34
Temperatura de infuzie	34
Preinfuzarea cafelei măcinate.....	34
Mărime porție	36
Setări	40
Setări - afișare și modificare.....	40

Cuprins

Limba.....	40
Timer: Opreire după	40
Regim eco	40
Info (afișarea informațiilor)	40
Funcția Blocare comenzi 	40
Duritatea apei	40
Luminozitatea afișajului	40
Volum.....	40
Setări implicite din fabricație	40
Regim demo (showroom)	41
Curățare și întreținere	42
Lista intervalelor de curățare	42
Curățare manuală sau în mașina de spălat vase.....	43
Agenți de curățare nerecomandați	44
Tavă colectoare, rezervor de reziduuri și capacul tăvii colectoare	45
Curățați rezervorul de apă	46
Scoaterea și curățarea filtrului rezervorului de apă	46
Dispensor central	47
Conductă de lapte.....	49
Rezervor pentru boabe de cafea și jgheab pentru cafea măcinată	49
Curățarea carcasei	50
Accesarea meniului Întreținere	50
Clătirea mașinii	50
Clătirea conductei de lapte	50
Degresarea unității de infuzie și curățarea interiorului	52
Detartrarea mașinii	55
Transport	57
Evaporarea apei din mașina de cafea	57
Ambalare	57
Ghid pentru soluționarea problemelor	58
Mesaje afișate	58
Comportament neobișnuit al mașinii automate de cafea.....	61
Rezultate nesatisfăcătoare	68
Serviciul de asistență tehnică. Garanție	70
Contact în caz de defecțiuni.....	70
Garanție.....	70
Economisirea energiei	71
Conectare la rețeaua electrică	72

Cuprins

Amplasare	73
Dimensiunile aparatului	74
Date tehnice	75

Indicații de siguranță și avertizări

Această mașină automată de cafea corespunde prevederilor de siguranță prescrise. Utilizarea sa incorectă poate cauza, însă, accidentarea utilizatorilor și daune materiale.

Citiți aceste instrucțiuni cu atenție, înainte de a pune în funcțiune mașina de cafea. Acestea conțin informații importante privind siguranța, utilizarea și întreținerea aparatului. Astfel vă protejați și evitați pagubele.

Conform standardului IEC 60335-1, compania Miele vă sugerează în mod explicit să citiți și să urmați capitolul privind amplasarea și racordarea mașinii automate de cafea, precum și indicațiile de siguranță și avertizările.

Compania Miele nu își asumă răspunderea pentru pagubele produse în urma nerespectării acestor indicații.

Păstrați instrucțiunile de utilizare și transmiteți-le mai departe eventualilor viitori proprietari.

Întrebuițare adecvată

- ▶ Această mașină automată de cafea este concepută pentru a fi folosită în mediul casnic.
- ▶ Mașina automată de cafea nu a fost proiectată pentru a fi utilizată în aer liber.
- ▶ Mașina automată de cafea poate fi folosită exclusiv sub o altitudine de 2.000 m.
- ▶ Utilizați această mașină doar în scop casnic, pentru prepararea băuturilor pe bază de cafea, precum espresso, cappuccino, latte macchiato etc. Orice altă utilizare este contraindicată.
- ▶ Persoanele care din cauza abilităților fizice, senzoriale sau mentale sau a lipsei de experiență sau cunoștințe nu pot să utilizeze aparatul, trebuie să fie supravegheate în timpul utilizării.
Aceste persoane au voie să utilizeze mașina automată de cafea ne-supravegheate numai dacă modul de utilizare li s-a explicat în așa fel încât să poată utiliza aparatul în siguranță. Ele trebuie să recunoască și să înțeleagă posibilele pericole ale unei utilizări incorecte.

Indicații de siguranță și avertizări

Siguranța copiilor

 Pericol de arsuri și opărire la dispersoare.

Pielea copiilor este mult mai sensibilă la temperaturi ridicate decât cea a adulților.

Nu le permiteți copiilor să atingă componentele fierbinți ale mașinii și nici să țină părți ale corpului sub dispersoare.

- ▶ Amplasați mașina automată de cafea astfel încât copiii să nu poată ajunge la ea.
- ▶ Copiii cu vârsta sub 8 ani trebuie ținuti la distanță de mașina automată de cafea și cablul de alimentare.
- ▶ Copiii mai mari de 8 ani pot folosi mașina de cafea fără a fi supravegheați, dacă utilizarea acesteia le-a fost clar explicată și dacă o pot utiliza în condiții de siguranță. Copiii mai mari de 8 ani trebuie să poată recunoaște potențialele pericole ale unei utilizări incorecte.
- ▶ Supravegheați copiii care se află în apropierea aparatului. Nu lăsați niciodată copiii să se joace cu aparatul.
- ▶ Nu le permiteți copiilor să curețe mașina automată de cafea, cu excepția cazului în care copiii au peste 8 ani și sunt supravegheați.
- ▶ Rețineți faptul că băuturile precum espresso și cafea nu sunt adecvate pentru copii.
- ▶ Pericol de asfixiere. În timp ce se joacă, copiii se pot înfășura în ambalaj (de exemplu folii) sau își pot trage ambalajul peste cap și se pot asfixia. Nu lăsați materialul de ambalare la îndemâna copiilor.

Aspecte tehnice

► Avarierea mașinii de cafea vă poate pune în pericol siguranța. Înainte de a instala mașina automată de cafea, verificați să nu prezinte semne vizibile de avariere. Nu instalați și nu utilizați mașina dacă este avariată, deoarece vă puteți expune diverselor pericole.

► Înainte de a conecta mașina de cafea la rețeaua electrică, comparați datele de conectare de pe eticheta cu date tehnice (frecvență și tensiune) cu cele ale instalației electrice din locuință.

Aceste date trebuie să coincidă în mod obligatoriu, pentru a preveni avarierea aparatului. Dacă aveți nelămuriri, consultați un electrician calificat.

► Siguranța electrică a aparatului este garantată numai dacă aceasta este conectată la un sistem de pământare instalat conform normelor aplicabile. Este foarte important ca această cerință fundamentală de siguranță să fie îndeplinită. Dacă aveți nelămuriri, solicitați unui electrician calificat să verifice instalația electrică a locuinței.

► Este posibilă funcționarea temporară sau permanentă pe un sistem de alimentare cu energie autosuficient sau nesincron de rețea (cum ar fi rețele insulare, sisteme de rezervă). Condiția prealabilă pentru funcționare este ca sistemul de alimentare cu energie să respecte cerințele EN 50160 sau unul comparabil.

Măsurile de protecție prevăzute în instalația casei și în acest produs Miele trebuie asigurate, de asemenea, în ceea ce privește funcția și modul de funcționare a acestora în operare autonomă sau în funcționare nesincronă a rețelei sau trebuie înlocuite cu măsuri echivalente în instalare. Așa cum este descris, de exemplu, în publicația curentă a VDE-AR-E 2510-2.

► Nu conectați mașina la rețeaua electrică prin prize multiple sau prelungitoarele. Acestea nu garantează siguranța necesară (pericol de incendiu).

► Utilizarea acestei mașini automate de cafea în locații mobile (de exemplu ambarcațiuni) este contraindicată.

Indicații de siguranță și avertizări

- ▶ Scoateți imediat ștecărul mașinii din priză dacă observați avarii ori simțiți miros de ars.
- ▶ Cablul de alimentare la tensiune nu trebuie să fie prins ori să se frece de muchii ascuțite. Verificați aceste aspecte.
- ▶ Cablul de alimentare la tensiune nu trebuie să atârne. Există riscul de împiedicare de acesta și de avariere a mașinii automate de cafea.
- ▶ Utilizați această mașină automată de cafea la temperaturi ambientale curpinse între +10 °C și +38 °C.
- ▶ Așezați mașina automată de cafea la o înălțime de minimum 850 mm de la podea.
- ▶ Pericol de supraîncălzire. Verificați ca mașina să se ventileze satisfăcător în timpul funcționării, astfel încât admisia și evacuarea de aer să se realizeze eficient. Nu o acoperiți cu ștergare sau alte astfel de obiecte.
- ▶ Dacă ați instalat mașina automată de cafea în spatele unui front de mobilier închis, utilizați-o doar cu ușa de mobilier deschisă (consultați capitolul „Instrucțiuni de instalare” pentru a vedea dimensiunea minimă a nișei). În spatele frontului de mobilier închis se acumulează căldură și umiditate. Acestea pot deteriora aparatul și/sau mobila. Nu închideți ușa cât timp mașina automată de cafea se află în funcțiune. Închideți ușa de mobilier abia după răcirea completă a mașinii.
- ▶ Feriți mașina de apă. Nu o udați, nu o stropiți și nu o scufundați în apă.
- ▶ Reparațiile, inclusiv cele la nivelul cablului de alimentare, pot fi efectuate doar de către personal calificat și autorizat de compania Miele, conform normelor de protecție în vigoare. Reparațiile efectuate de către persoane necalificate pot prezenta pericole pentru utilizatori.

Indicații de siguranță și avertizări

▶ Dacă aparatul este supus unor reparații de către persoane neautorizate și nu de către personal autorizat de compania Miele, i se va anula garanția.

▶ Asigurați-vă că mașina este scoasă de sub tensiune în timpul lucrărilor de reparare.

Mașina este complet deconectată de la rețeaua electrică doar atunci când:

- ștecărul este scos din priză.
Nu trageți de cablu, ci doar de ștecăr.
- siguranța principală este decuplată.
- siguranța fuzibilă este complet deșurubată.

▶ Nu deschideți niciodată carcasa mașinii automate de cafea. Atingeră racordurilor sub tensiune și modificarea structurii electrice și mecanice pot fi foarte periculoase pentru utilizator și pot cauza defecțiuni de funcționare a mașinii automate de cafea.

Indicații de siguranță și avertizări

Utilizare corectă

⚠ Pericol de ardere și opărire la dispersoare.
Lichidele și aburul emanat sunt foarte fierbinți.

Nu țineți părți ale corpului sub dispersoare în timp ce prin acestea se emană lichide fierbinți sau aburi.

Nu atingeți componentele fierbinți ale mașinii.

Duzele pot stropi lichid fierbinte sau aburi. De aceea asigurați-vă că dispersorul central este curat și montat corect.

Și apa din tava colectoare poate fi foarte fierbinte. Goliți cu grijă tava colectoare.

▶ Rețineți următoarele aspecte legate de apa utilizată:

- Calitatea apei trebuie să corespundă normelor privind apa potabilă din țara în care este utilizat aparatul.
- Umpleți rezervorul exclusiv cu apă potabilă proaspătă și rece. Apa caldă sau fierbinte și alte lichide pot deteriora mașina automată de cafea.
- Schimbați zilnic apa din rezervor, pentru a evita acumularea bacteriilor.
- Nu folosiți apă carbogazoasă.

▶ Introduceți în rezervorul pentru boabe de cafea doar boabe de cafea gata prăjite. Nu introduceți niciodată în acest rezervor boabe de cafea cu aditivi sau cafea măcinată.

▶ Nu introduceți lichide în rezervorul de cafea boabe.

▶ Nu utilizați cafea brută (boabe verzi, neprăjite) sau amestecuri de cafea ce conțin cafea brută. Boabele de cafea brută sunt foarte tari și au o anumită cantitate de umiditate reziduală. Râșnița mașinii de cafea se poate defecta încă de la prima măcinare.

▶ Nu introduceți în mașină boabe de cafea tratate cu substanțe precum caramel sau zahăr, și nici băuturi cu conținut de zahăr. Zahărul va avaria mașina.

Indicații de siguranță și avertizări

- ▶ Introduceți exclusiv cafea măcinată în jgheabul pentru cafea măcinată.
- ▶ Nu utilizați cafea măcinată caramelizată. Zahărul pe care îl conține aceasta aderă la unitatea de infuzie a mașinii automate de cafea și o blochează. Tableta de curățare pentru degresarea unității de infuzie nu dizolvă aceste depuneri aderente.
- ▶ Folosiți doar lapte fără aditivi. Aditivii sunt de obicei pe bază de zahăr și aderă la conducta de lapte, blocând-o.
- ▶ Dacă folosiți lapte de origine animală, acesta trebuie să fie obligatoriu pasteurizat.
- ▶ Nu așezați niciodată băuturi cu alcool aprins sub dispensorul central al mașinii de cafea. Flăcările îi pot aprinde sau topi componentele din plastic.
- ▶ Nu așezați flăcări aprinse, de exemplu, lumânări, pe sau lângă aparat. Aparatul poate lua foc, iar focul se poate extinde, ducând la un incendiu.
- ▶ Nu curățați obiecte cu ajutorul mașinii automate de cafea.

Indicații de siguranță și avertizări

Accesorii și piese de schimb

► Miele garantează îndeplinirea cerințelor de siguranță doar în cazul utilizării unor piese de schimb originale. Componentele defecte pot fi înlocuite doar cu piese de schimb originale Miele.

▶ Utilizați doar accesoriile originale Miele. În cazul în care se folosesc alte componente, se pierde posibilitatea de a putea emite pretenții privind garanția și/sau răspunderea pentru produs.

▶ Miele vă oferă o garanție a produsului de până la 15 ani, dar nu mai puțin de 10 ani, după încetarea producerii în serie a mașinii dumneavoastră de cafea, pentru piesele de schimb care asigură funcționalitatea acestora.

Curățare și întreținere

▶ Opriti mașina de la întrerupătorul principal înainte de a o curăța.

▶ Curățați zilnic mașina după utilizare, în special înainte de prima utilizare (consultați capitolul „Curățare și întreținere“).

▶ Conductele de lapte trebuie curățate temeinic și în mod regulat. Laptele conține în mod natural bacterii, care se pot înmulți vertiginos în lipsa unei curățări temeinice.

▶ Nu folosiți aparate de curățat cu aburi. Aburii pot pătrunde la componentele mașinii aflate sub tensiune, provocând un scurtcircuit.

▶ Mașina trebuie detartrată în mod regulat, în funcție de duritatea apei. Cu cât apa folosită este mai dură, cu atât detartrarea mașinii trebuie efectuată mai des. Compania Miele nu își asumă nici o răspundere pentru pagubele cauzate de curățarea insuficientă a depunerilor de calcar, utilizarea unor agenți anti-calcar incorecți sau a unor concentrații greșite.

▶ Degreșați în mod regulat unitatea de infuzie cu tablete de curățare Miele. În funcție de conținutul de uleiuri naturale al cafelei folosite, unitatea de infuzie se poate bloca mai repede.

▶ Zațul rămas după prepararea de espresso sau cafea poate fi aruncat la gunoiul organic sau în compost. Nu îl aruncați în chiuvetă, deoarece poate înfunda scurgerea.

Indicații de siguranță și avertizări

Valabil pentru aparatele cu suprafețe din inox:

- ▶ Nu aplicați pe suprafețele din inox bilețele adezive, bandă adezivă sau alte astfel de articole adezive.
- ▶ Suprafețele din inox sunt sensibile la zgâriere. Chiar și magneții pot lăsa pe acestea urme de zgâriere.



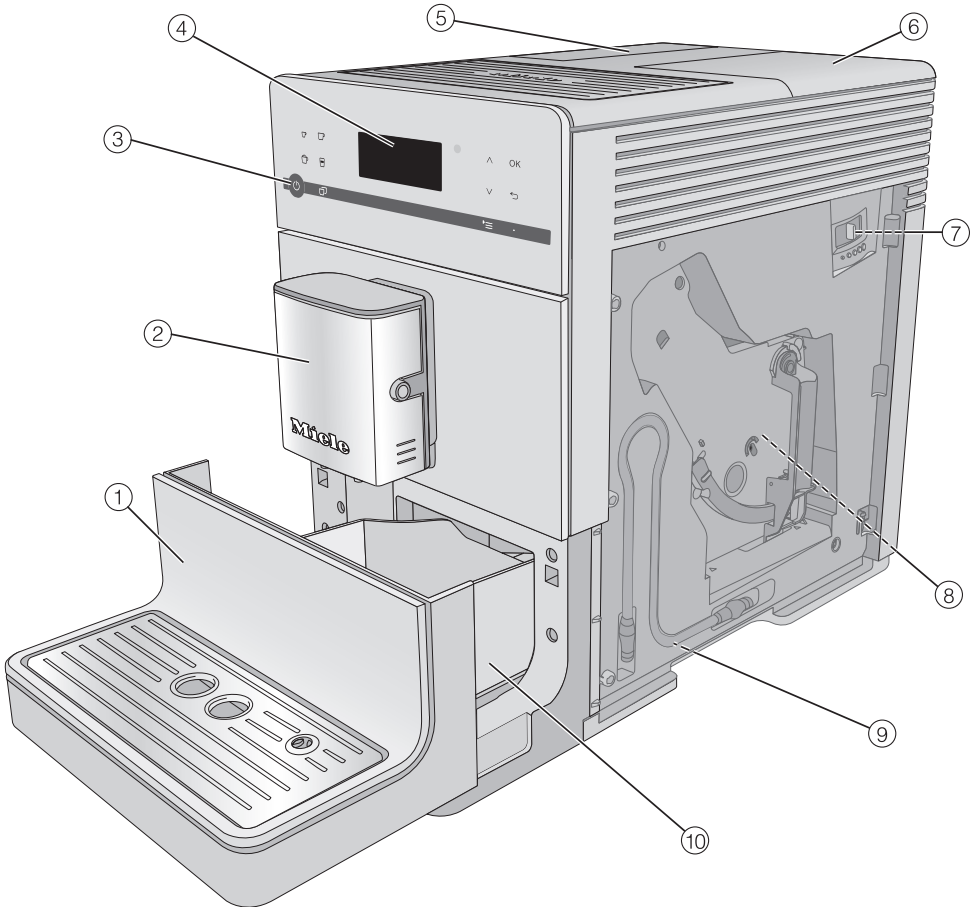





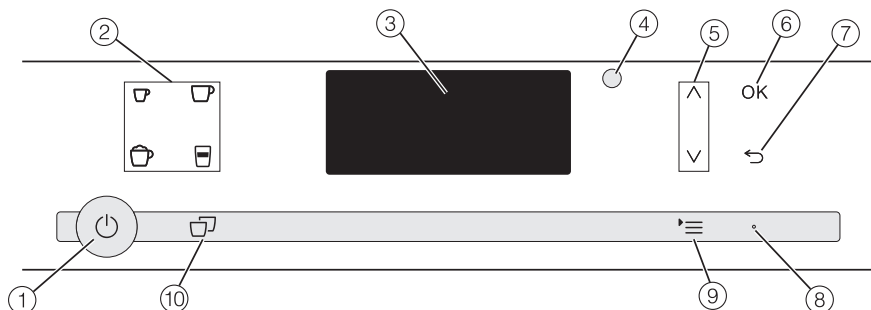

Descrierea aparatului



- ① Tablă inferioară cu capacul tăvii colectoare
- ② Dispensur central cu Cappuccinatore și dispensur de apă fierbinte
- ③ Buton de Pornire/Oprire (⏻)
- ④ Panou de comandă
- ⑤ Rezervur de apă
- ⑥ Rezervur de cafea boabe și jgheab pentru cafea măcinată
- ⑦ Reglur glisant al gradului de măcinare (în spatele ușii aparatului)
- ⑧ Unitate de infuzie (în spatele ușii aparatului)
- ⑨ Poziție de păstrare a conductei de lapte
- ⑩ Tavă colectoare cu capac și rezervur de reziduuri

Elemente de comandă și afișare



- ① **Buton Pornire/Oprire** 
Pornirea și oprirea mașinii automate de cafea
- ② **Butoane pentru băuturi**
Prepararea băuturilor
 -  Espresso
 -  Cafea
 -  Cappuccino
 -  Latte macchiato
- ③ **Afișaj**
Afișarea informațiilor despre activitatea și starea curentă
- ④ **Interfață optică**
(doar pentru Serviciul Clienți Miele)
- ⑤ **Butoane săgeți**  
Răsfoire în listele de funcții, marcarea unei selecții sau modificarea valorilor
- ⑥ **Buton cu senzor OK**
Confirmarea mesajelor afișate și salvarea setărilor
- ⑦ **Buton cu senzor „Înapoi“** 
Întoarcere în nivelul de meniu imediat superior și anularea acțiunilor nedorite
- ⑧ **LED**
Clipește când mașina de cafea este pornită, dar afișajul este în modul de economisire a energiei electrice
- ⑨ **Buton cu senzor** 
Alte băuturi
Profiluri (CM 5410, CM 5510, CM 5710)
Întreținere
Parametri
Setări 
- ⑩ **Buton cu senzor „2 porții“** 
Prepararea a 2 porții dintr-o anumită băutură

Puteți achiziționa aceste produse și alte accesorii de la magazinul online Miele Webshop, Serviciul de asistență tehnică sau reprezentanța Miele.

Accesorii incluse

- **Set de „Îngrijire Miele“**

În funcție de model, împreună cu aparatul sunt livrate diverse produse de curățat.

- **Perie de curățare**

de exemplu, pentru curățarea conductei de lapte

Accesorii opționale

În sortimentul de produse Miele sunt disponibile o serie de accesorii utile și agenți de curățare și întreținere, special concepuți pentru mașina automată de cafea.

- **Lavetă universală din microfibre**
pentru îndepărtarea amprentelor și a murdăriei superficiale

- **Agent de curățare a conductelor de lapte**
pentru curățarea sistemului de lapte

- **Tablete de curățare**
pentru degresarea unității de infuzie

- **Tablete anti-calcar**
pentru detartrarea conductelor de apă

- **CJ Jug 1,0 l**
Cană termică pentru cafea sau ceai (funcție căni)

- **Flacon de lapte cu capac**
pentru păstrarea și prepararea lapte-
lui

Principiu de funcționare

Butoane cu senzori

Mașina de cafea se utilizează prin atingerea butoanelor cu degetele.

La fiecare apăsare a unui buton se aude un semnal acustic. Puteți să reglați volumul tonurilor butoanelor sau să le dezactivați (consultați capitolul „Setări”, secțiunea „Volum”).

Meniul băuturilor

Meniul de selectare a băuturilor este accesat atunci când afișajul indică *Selectați o băutură*.

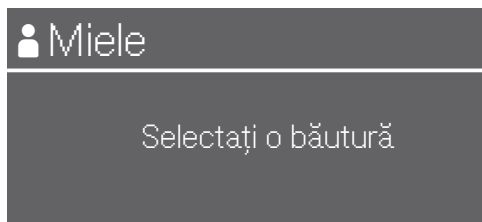

Băuturi adiționale se găsesc în meniul Alte băuturi (buton cu senzor \equiv).

Apelarea unui meniu și navigarea într-un meniu

Pentru a apela un meniu, atingeți butonul cu senzor \equiv .

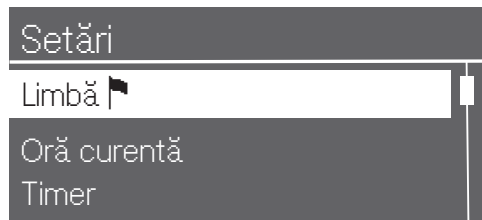

În meniul respectiv puteți porni acțiuni sau modifica setări. O bară în partea dreaptă a ecranului indică faptul că mai urmează opțiuni sau text.

Dacă doriți să selectați o opțiune, atingeți butoanele săgeți \wedge și \vee , până când elementul de meniu dorit apare marcat pe fundal luminos.

Pentru a confirma selecția, atingeți butonul cu senzor *OK*.

Într-o listă de selecție, cu ajutorul bi-fei \checkmark , observați care setare este selectată actualmente.

Părăsirea unui meniu sau întreprinderea unei acțiuni

Pentru a părăsi meniul actual, atingeți butonul cu senzor \leftarrow .

Înainte de prima utilizare

- Îndepărtați eventualele etichete cu indicații.

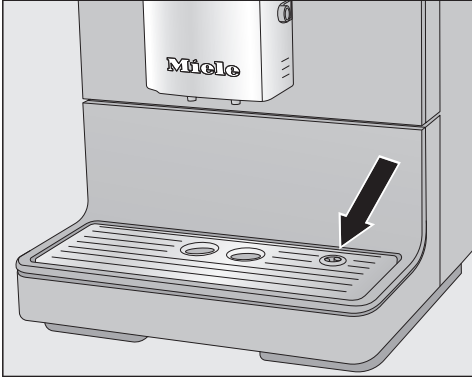

- Îndepărtați folia de protecție de pe tabla colectoare și puneți-o în tabla inferioară.
- Așezați mașina automată de cafea pe o suprafață netedă și insensibilă la apă (consultați capitolul „Instrucțiuni de instalare”).

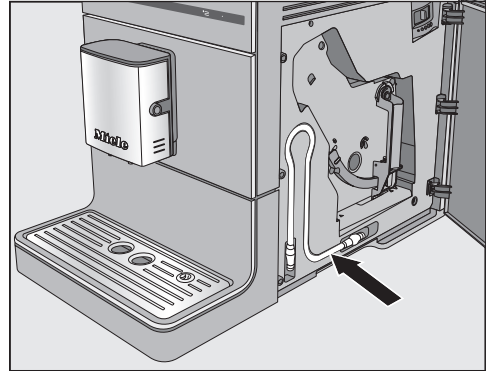

Curățați mașina de cafea temeinic (consultați capitolul „Curățare și întreținere”) înainte de a o alimenta cu apă și boabe de cafea.

- Introduceți ștecărul mașinii automate de cafea în priză.
- Scoateți rezervorul de apă și umpleți-l cu apă proaspătă și rece. Respectați marcajul „max.” și așezați la loc rezervorul de apă.
- Scoateți capacul rezervorului pentru boabe de cafea, umpleți cu boabe de cafea prăjită și așezați la loc capacul.



Sfat: Conducta de lapte poate fi depozitată în spatele ușii aparatului atunci când nu este utilizată.

Prima pornire a mașinii

- Atingeți butonul de Pornire/Oprire .
- Se va afișa scurt mesajul „Miele - Bine ați venit”.
- Atingeți butoanele-săgeată   până când limba dorită apare marcată pe fundal luminos. Atingeți OK.
- Dacă este cazul, selectați țara și apoi atingeți OK.

Setarea este astfel salvată.

Punerea în funcțiune este finalizată.

- Confirmați cu OK.

Mașina de cafea se încălzește și clătește conductele. Din dispersorul central curge apă de clătire.

- Înainte de a prepara lapte pentru prima dată, clătiți conducta de lapte (consultați capitolul „Curățare și întreținere”, secțiunea „Clătirea conductei de lapte”).

Prima punere în funcțiune

Țineți cont de faptul că aroma integrală a cafelei și crema tipică se formează abia după ce preparați câteva cafele.

Pentru a asigura îndepărtarea din sistemul de infuzie a resturilor de cafea rezultate în urma procesului de testare din fabrică, aruncați primele 2 cești de cafea preparate la prima utilizare a mașinii.

La primele cafele se răsnește o cantitate mai mare de boabe de cafea. Astfel pot să existe resturi de cafea măcinată pe capacul tăvii colectoare.

Duritatea apei indică cantitatea de calcar prezent în apă. Cu cât în apă este prezentă o cantitate mai mare de calcar dizolvat, cu atât mai dură este apa. Cu cât este mai dură apa, cu atât trebuie detartrată mai frecvent mașina automată de cafea.

Mașina automată de cafea măsoară cantitatea de apă și abur consumată. În funcție de nivelul selectat de duritate a apei poate fi preparat un număr mai mare sau mai mic de cafele, înainte să fie necesară detartrarea aparatului.

Setați mașina de cafea la nivelul de duritate a apei din zona dumneavoastră, pentru ca aparatul să funcționeze perfect și să nu se deterioreze. La momentul potrivit pe afișaj apare o atenționare prin care vi se solicită să porniți procesul de detartrare.

Solicitați furnizorului local de apă informații privind nivelul de duritate al apei din zonă.

Mașina este livrată din fabricație cu nivelul de duritate setat la treapta 3.

Mașina de cafea prezintă 4 niveluri de duritate:

°dH	mmol/l	ppm (mg/l CaCO ₃)	Setare*
0–8,4	0–1,5	0–150	moale 1
8,4–14	1,5–2,5	150–250	medie 2
14–21	2,5–3,8	250–375	dură 3
> 21	> 3,8	> 375	foarte dură 4

* Este posibil ca nivelurile de duritate a apei indicate pe afișaj să fie diferite față de denumirea durității apei din țara dvs. Pentru a regla unitatea de cafea în funcție de duritatea apei de la rețeaua dvs., vă rugăm să vă orientați **în mod obligatoriu** după valorile din tabel.

Setarea nivelului de duritate a apei

- Atingeți butonul cu senzor ☰.
- Selectați Setări | Duritate apă și confirmați cu OK.
- Selectați nivelul de duritate și confirmați cu OK.

Setarea este astfel salvată.

Umplerea rezervorului de apă

⚠ Pericol pentru sănătate ca urmare a apei contaminate.

Apa care stă prea mult în rezervorul de apă se poate contamina și vă poate pune în pericol sănătatea.

Schimbați **zilnic** apa din rezervorul de apă.

⚠ Pericol de deteriorare ca urmare a utilizării necorespunzătoare.

Lichidele inadecvate, precum apa caldă sau fierbinte și alte lichide pot deteriora mașina automată de cafea. Apa îmbogățită cu dioxid de carbon formează depuneri foarte ample de calcar în mașină.

Umpleți rezervorul exclusiv cu apă potabilă proaspătă și rece.

■ Așezați rezervorul de apă la loc și închideți capacul.

Aveți grijă ca toarta rezervorului de apă să se afle în partea dreaptă, astfel încât capacul să se închidă bine.

Dacă rezervorul de apă stă oblic sau puțin ridicat, verificați ca suprafața pe care este așezat acesta să nu fie murdară. Ar putea să se scurgă apă. Curățați suprafața pe care este așezat rezervorul de apă.



- Deschideți capacul de pe partea stângă a mașinii automate de cafea.
- Scoateți rezervorul de apă ridicându-l în sus.
- Umpleți rezervorul cu apă rece și proaspătă de la robinet până la marcajul „max.” din rezervorul de apă.

Umplerea rezervorului de cafea boabe

Puteți să preparați fiecare ceașcă de espresso sau de cafea folosind boabe de cafea întregi prăjite, pe care mașina le macină pe loc pentru fiecare porție. Umpleți rezervorul cu boabe de cafea.

Ca alternativă, pentru prepararea băuturii de cafea puteți folosi cafea gata măcinată (pudră).

 Pericol de deteriorare a râșniței ca urmare a utilizării necorespunzătoare.

Atunci când în rezervorul de boabe sunt turnate substanțe neadecvate precum lichidele, cafeaua măcinată sau boabele de cafea pretratate cu zahăr, caramel sau alte arome, mașina automată de cafea se deteriorează.

Și cafeaua brută (boabe verzi, neprăjite) sau amestecurile de cafea ce conțin cafea brută pot deteriora râșnița mașinii. Boabele de cafea brută sunt foarte tari și au o anumită cantitate de umiditate reziduală. Râșnița mașinii de cafea se poate defecta încă de la prima măcinare.

Umpleți rezervorul doar cu boabe prăjite.

Sfat: Puteți măcina cafeaua brută cu o râșniță pentru nuci sau semințe. De regulă, astfel de râșnițe au un cuțit rotativ din oțel inoxidabil. Adăugați apoi, **în porții**, cafeaua crudă măcinată în jgheabul pentru cafea măcinată și preparați băutura de cafea dorită.

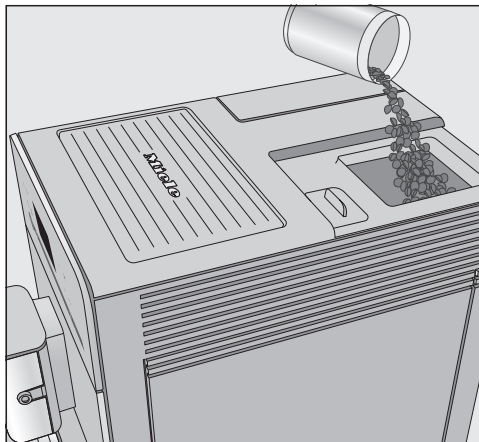

- Scoateți capacul rezervorului de cafea boabe.
- Umpleți rezervorul cu boabe de cafea.
- Așezați capacul la loc.

Pornire și oprire

Pornirea mașinii de preparat cafea

- Atingeți butonul de Pornire/Oprire .

Aparatul se încălzește și clătește conductele. Din dispersorul central curge apă fierbinte.

Dacă pe afișaj apare *Selectați o băutură*, puteți să preparați băuturi.

Dacă mașina automată de cafea are deja temperatura de funcționare, conductele nu sunt spălate la pornire.

Dacă nu atingeți nici un buton ori nu ru-lați nici un program de întreținere a mașinii, afișajul se va stinge după aprox. 7 minute, pentru a economisi energie electrică.

LED-urile din dreapta pulsează atât timp cât mașina automată de cafea este pornită.

- Pentru a "trezi" mașina de cafea și pentru a prepara din nou băuturi, atingeți unul dintre butoanele cu senzori.

Oprirea mașinii de preparat cafea

- Atingeți butonul de Pornire/Oprire .

Dacă ați folosit mașina de cafea pentru prepararea unei băuturi, mașina va efectua o clătire a conductelor de cafea, înainte de oprire.

Dacă ați preparat o băutură cu conținut de lapte, pe afișaj va apărea mesajul *Puneți conducta de lapte în tava colectoare*.

- După ce ați introdus conducta de lapte prin capacul tăvii colectoare, atingeți *OK*.

Oprirea aparatului pentru perioade mai lungi de timp

Dacă mașina de cafea urmează să nu fie folosită o perioadă mai lungă de timp, rețineți următoarele:

- Goliți tava colectoare, rezervorul de reziduuri și rezervorul de apă.
- Curățați temeinic toate componentele, inclusiv unitatea de infuzie.
- Scoateți eventual ștecărul din priză pentru a decupla mașina de la rețeaua electrică.

Reglarea dispersorului central la înălțimea ceștii

Puteți regla dispersorul central pentru a corespunde înălțimii ceștilor și a paharelor folosite, astfel încât cafeaua sau espresso-ul să nu se răcească prea repede, iar crema să se mențină mai mult timp.

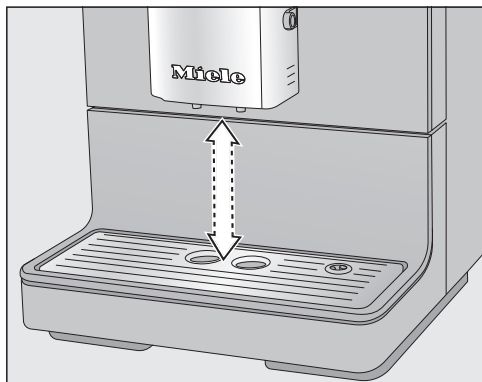

- Trageți dispersorul central până la marginea ceștii.
Sau împingeți dispersorul în sus până când rămâne suficient spațiu sub acesta pentru a așeza recipientul dorit.

Prepararea băuturilor

 Pericol de arsuri și opărire la dis-persoare.

Lichidele și aburul emanate sunt foarte fierbinți și pot provoca opăriri.

Nu țineți părți ale corpului sub dis-persoare în timp ce prin acestea se emană lichide fierbinți sau aburi.

Nu atingeți componentele fierbinți ale mașinii.

Prepararea băuturilor de cafea cu și fără lapte

Puteți alege între următoarele speciali-tăți de cafea:

- **Ristretto** este un espresso mai con-centrat și mai puternic. Aceeași canti-tate de cafea măcinată ca la espresso este preparată cu foarte pu-țină apă.
- **Espresso** este o cafea tare, aromată, ce are deasupra un strat gros de spu-mă de culoare alunie-maronie, denu-mit cremă.
Pentru prepararea espresso-ului utili-zați boabe de cafea special rumenite în acest scop.
- **Cafea** se deosebește de espresso prin cantitatea mai mare de apă utili-zată și prin rumenirea specială a boa-belor de cafea.
Pentru prepararea cafelei utilizați boabe de cafea special rumenite în acest scop.
- **Cafea lungă** este o cafea cu și mai multă apă.
- **Cappuccino** este alcătuit din circa 2 treimi spumă de lapte și 1 treime espresso.

- **Latte macchiato** este alcătuit din câ-te 1 treime de lapte fierbinte, spumă de lapte și espresso.

- **Caffè Latte** se prepară din espresso și lapte fierbinte.

În plus, se pot prepara **lapte fierbinte** și **spumă de lapte**.

Prepararea laptelui

Adivivii din lapte cu conținut de zahăr sau alternativele la lapte, precum bă-utura din soia, pot bloca conducta de lapte și componentele prin care trece laptele. Resturile de lichide ne-adevate pot afecta prepararea co-respunzătoare.

Folosiți exclusiv lapte fără adaosuri.

Folosiți doar lapte de vacă pasteuriz-at.

Dacă nu ați preparat de mult timp băuturi cu lapte, clățiți conducta de lapte înainte de a prepara prima bău-tură.

Sfat: Pentru o consistență perfectă a spumei de lapte folosiți lapte de vacă rece (< 10 °C) cu un conținut de albumi-nă de min 3 %.

Puteți să alegeți conținutul de grăsime al laptelui după preferințele personale. Cu lapte integral (minimum 3,5 % grăsi-me), spuma de lapte va fi mai cremoasă decât cu lapte degresat.

Utilizarea laptelui din ambalaje cartonate sau alte ambalaje din comerț

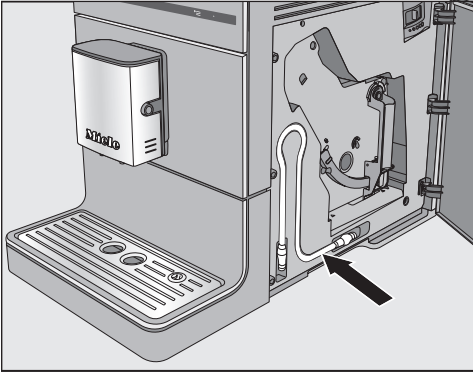

Conducta de lapte poate fi depozitată în spatele ușii mașinii.

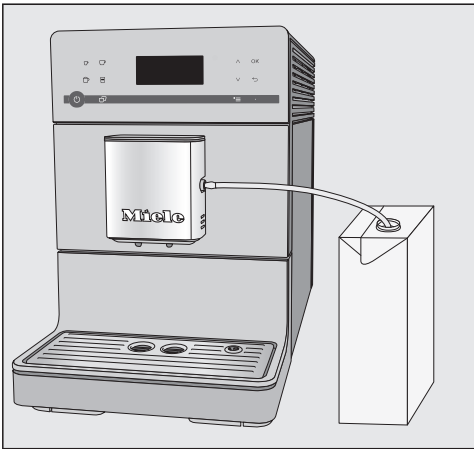

- Introduceți conducta de lapte în r-cordul dispensorului central.
- Așezați recipientul de lapte lângă mașina automată de cafea.
- Introduceți celălalt capăt al conductei în recipientul de lapte. Conducta de lapte trebuie să fie scufundată suficient de adânc în lapte.

Sfat: Flaconul de lapte Miele este completarea perfectă pentru mașina automată de cafea Miele dacă doriți să preparați specialități de cafea cu lapte. Flaconul de lapte poate fi spălat în mașina de spălat vase și poate fi depozitat ușor în frigider după prepararea cafelei. Doar din laptele rece ($< 10\text{ }^{\circ}\text{C}$) se poate obține o spumă de calitate.

Puteți achiziționa flaconul de lapte de la magazinul online Miele Webshop, Serviciul Clienți sau reprezentanța Miele.

Prepararea unei cafele



- Așezați o ceașcă sub dispensorul central.
- Selectați o băutură: atingeți butonul corespunzător băuturii dorite. Sau selectați o băutură în meniul Alte băuturi (butonul cu senzor '≡').

Prepararea va începe.

Anularea preparării

- Pentru anularea preparării, atingeți din nou butonul băuturilor sau butonul cu senzor '≡' pentru băuturi din Alte băuturi.

Aparatul întrerupe prepararea băuturii.

Prepararea băuturilor

Sfat: De îndată ce pe afișaj apare Stop, puteți anula prepararea băuturilor și atingând butonul cu senzor OK.

Atunci când preparați **specialități de cafea cu lapte** sau **2 porții simultane din aceeași băutură**, puteți anula separat etapele de preparare atingând butonul cu senzor OK.

2 porții (butonul cu senzor ☐)

Puteți administra simultan 2 porții de băutură, fie într-o singură ceașcă mai mare, fie în 2 cești separate.



- Așezați câte un recipient sub fiecare duză a dispersorului central.
- Atingeți butonul cu senzor ☐, imediat înainte sau după ce ați pornit prepararea unei băuturi.

Prepararea începe și se prepară 2 porții din băutura dorită.

Dacă o anumită perioadă de timp nu atingeți niciunul dintre butoanele de băuturi, opțiunea „2 porții” ☐ va fi anulată.

Cană de cafea

Puteți prepara în mod automat mai multe cești de cafea consecutiv folosind funcția Cană de cafea (max. 0,75 litri), de exemplu pentru a umple o cană mai mare de cafea. Puteți prepara în acest fel până la 6 cești de cafea.

Puteți folosi funcția Cană de cafea de două ori consecutiv. După aceasta, mașina de cafea va trebui să se răcească timp de o oră pentru a nu se avaria.

Aveți grijă ca rezervorul pentru cafea boabe și rezervorul de apă să fie suficient de pline, înainte de a porni funcția Cană de cafea.

- Așezați un recipient de mărime corespunzătoare sub dispersorul central.
- Atingeți butonul cu senzor ☐.
- Selectați Alte băuturi | Cană de cafea și confirmați cu OK.
- Selectați numărul dorit de cești (3-6) și confirmați cu OK.
- Urmați instrucțiunile afișate.

Cafeaua pentru fiecare ceașcă în parte este măcinată, infuzată și administrată individual. Procesul este indicat pe afișaj.

Anularea Cană de cafea

- Atingeți butonul cu senzor ☐.

Prepararea Cană de cafea este oprită.

Sfat: Pentru funcția „Cană de cafea“ poate fi achiziționat un ibric termic din oțel ca accesoriu opțional de la Miele. Puteți achiziționa ibricul termic CJ JUG de la magazinul online Miele Webshop, Serviciul de asistență tehnică sau reprezentanța Miele.

Băuturi din cafea gata măcinată

Pentru băuturile din cafea gata măcinată, adăugați cafeaua măcinată cu porția în jgheabul de cafea măcinată.

Astfel puteți opta pentru o ceașcă de cafea decafeinizată, de exemplu, chiar dacă rezervorul de boabe este umplut cu boabe de cafea cu conținut de cafeină.

Din cafea măcinată puteți prepara **1** porție de cafea sau espresso.

Umpleți jgheabul pentru cafea măcinată cu **maximum 12 g** de cafea măcinată.

Dacă introduceți prea multă cafea măcinată în jgheab, unitatea de infuzie nu poate să preseze cafeaua măcinată.

Adăugarea cafelei gata măcinate

Mașina de cafea va folosi întreaga cantitate de cafea măcinată pe care ați introdus-o pentru următoarea băutură.

- Atingeți butonul cu senzor ☰.
- **Selectați** Alte băuturi | Cafea măcinată și confirmați cu **OK**.

Pe afișaj apare Adăugați cafea măcinată și selectați băutura.

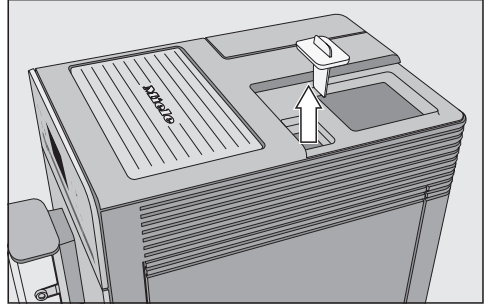

- Scoateți mai întâi capacul rezervorului pentru boabe de cafea și apoi capacul jgheabului pentru cafea măcinată.

Umpleți jgheabul pentru cafea măcinată cu **max. 12 g** de cafea măcinată.

- Adăugați cafeaua măcinată în jgheab și închideți la loc jgheabul pentru cafea măcinată.
 - Așezați la loc capacul rezervorului pentru boabe de cafea.
 - Așezați o ceașcă sub dispersorul central.
 - Selectați băutura.
- Cafeaua va fi preparată.

Prepararea băuturilor

Prepararea apei fierbinți (CM 5410, CM 5510, CM 5710)

Rețineți că apa dispersată nu este adecvată pentru prepararea ceaiului negru.

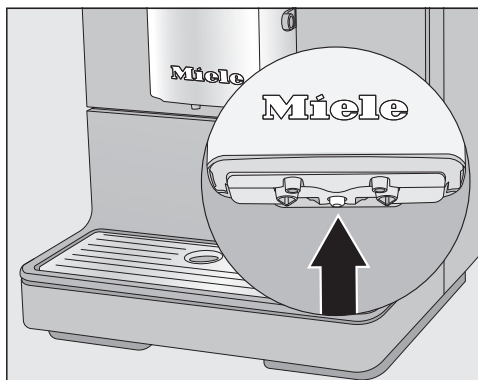

- Așezați un recipient corespunzător în mijloc sub dispersorul central.
- Atingeți butonul cu senzor ☰.
- Selectați Alte băuturi | Apă fierbinte și confirmați cu OK.

Apa fierbinte curge în recipientul de sub dispersorul central.

Gradul de măcinare determină timpul de contact al cafelei măcinate cu apa, așa-numitul timp de extracție. Dacă gradul de măcinare este setat în mod optim, poate fi preparată o băutură perfectă de cafea cu o cremă fină, de culoare maro-alun.

Gradul de măcinare setat va fi aplicabil pentru toate băuturile de cafea.

Există mai multe moduri de a verifica setarea corectă a râșniței de cafea.

Gradul de măcinare este **prea grosier**, dacă cafeaua sau espresso-ul au un gust prea apos și acru. Crema este foarte deschisă la culoare.

Setați râșnița pentru o măcinare mai fină.

Gradul de măcinare este **prea fin**, dacă cafeaua sau espresso-ul au un gust prea amar și crema este maro închis.

Setați râșnița pentru o măcinare mai mare.

Modificați întotdeauna gradul de măcinare doar cu câte o treaptă diferență.

Porniți prepararea unei băuturi pentru a râșni din nou boabe de cafea. Apoi puteți regla din nou gradul de măcinare în trepte.

■ Deschideți ușa aparatului.

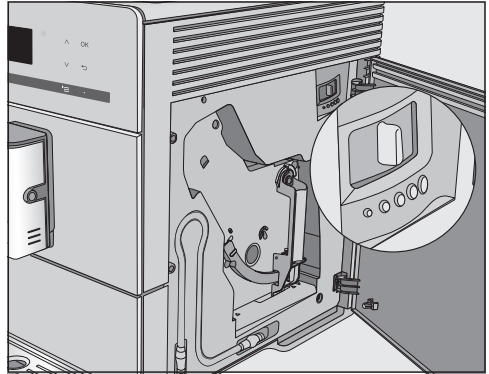

■ Glisați reglorul gradului de măcinare cu maximum o treaptă spre stânga (pentru o măcinare mai fină) sau spre dreapta (pentru o măcinare mai mare).

■ Închideți ușa aparatului.

■ Preparați o băutură de cafea.

Apoi puteți regla din nou gradul de măcinare.

Noul grad de măcinare va fi aplicat doar după prepararea celei de-a doua cești de cafea.

Cantitate de cafea măcinată, temperatură de infuzie și pre-infuzie

Pentru fiecare băutură puteți să setați individual cantitatea de cafea măcinată, temperatura de infuzie și opțiunea de pre-infuzie. Mai întâi selectați băutura în meniul Parametri și apoi puteți să reglați parametrii băuturii.

- Atingeți butonul cu senzor \equiv și selectați Parametri.
- Selectați băutura și confirmați cu OK.

Setările actuale pentru cantitatea de măcinare, temperatură de infuzie și „Pre-infuzie” sunt afișate pentru această băutură.

- Selectați Cantitate măcinare, Temperatură de infuzie sau Preinfuzie.
- Selectați setarea dorită și confirmați cu OK.

Setarea este astfel salvată.

CM 5410, CM 5510, CM 5710: Parametrii modificați sunt salvați în profilul actual. Denumirea profilului curent va apărea pe afișaj în stânga sus.

Cantitate de cafea măcinată

Mașina de cafea poate măcina și infuza 6–14 g de boabe de cafea per ceașcă. Cu cât cantitatea de cafea măcinată este mai mare, cu atât va fi mai tare, mai concentrată băutura de cafea.

Cantitatea de cafea măcinată este **prea puțină**, dacă espresso-ul sau cafeaua are un gust slab.

Majorați cantitatea de măcinare astfel încât mașina să infuzeze mai multă cafea măcinată.

Cantitatea de cafea măcinată este **prea mare**, dacă espresso-ul sau cafeaua are un gust amar.

Reduceți cantitatea de măcinare astfel încât mașina să infuzeze mai puțină cafea măcinată.

Sfat: Dacă vi se pare că băutura de cafea este prea puternică sau are gust prea amar, încercați un alt tip de boabe.

Temperatura de infuzie

Temperatura de infuzie trebuie să fie ajustată la boabele de cafea utilizate și la prăjirea lor. De asemenea, este important dacă pregătiți espresso sau cafea.

Unele tipuri de cafea sunt prea delicate la temperaturi ridicate de infuzare, astfel încât gustul va fi afectat. Dacă cafeaua dvs. are un gust amar, o temperatură de infuzare prea mare poate fi cauza.

Espresso este de obicei preparat la temperaturi mai ridicate.

Preinfuzarea cafelei măcinate

Atunci când funcția de Preinfuzie este activată, cafeaua măcinată este mai întâi umezită cu puțină apă fierbinte. Cafeaua măcinată se umflă puțin. Apoi, restul de apă fierbinte este trecut la presiune ridicată prin cafeaua măcinată umezită. Dacă, de exemplu, cafeaua are un gust prea fad și doriți mai multă „aromă” sau „tărie”, încercați funcția „Pre-infuzare”. În funcție de tipul de cafea utilizat, pre-infuzarea poate intensifica gustul.

Cantitate de cafea măcinată, temperatură de infuzie și pre-infuzie

Puteți selecta un proces de preinfuzie cu durată scurtă sau lungă, sau puteți deselecta complet funcția de „Preinfuzie“.

Sfat: Pre-infuzarea este recomandată în special pentru prepararea cafelei.

Mărime porție

Savoarea cafelei preparate depinde de tipul cafelei și de cantitatea de apă folosită.

Puteți programa cantitatea de apă care urmează să fie administrată pentru toate băuturile de cafea și pentru apă fierbinte, conform mărimii ceștilor de cafea și tipului de cafea folosit. Cantitatea de cafea măcinată nu va fi modificată.

Pentru specialitățile de cafea preparate cu lapte, pe lângă programarea mărimii porției de cafea, puteți programa și cantitatea de lapte și spumă de lapte ce urmează a fi administrată. De asemenea, puteți programa cantitatea de lapte fierbinte și spumă de lapte, atunci când le preparați separat.

Pentru fiecare tip de băutură există o cantitate maximă programabilă. Prepararea băuturii este oprită atunci când se atinge această cantitate. Cantitatea maximă posibilă pentru tipul de băutură respectiv este apoi salvată.

Dacă în rezervorul de apă nu se găsește o cantitate suficientă de apă, procesul de programare a cantității va fi întrerupt. Mărimea porției **nu** va fi salvată în memorie.

Există două moduri de a programa mărimea porției:

- folosind butoanele aferente băuturilor în timp ce preparați o cafea sau
- selectând opțiunea Cantitate băuturi din meniul Parametri.

CM 5410, CM 5510, CM 5710: Mărimea de porție modificată este întotdeauna salvată în profilul curent de utilizator. Denumirea profilului curent va apărea pe afișaj în stânga sus.

Oprirea programării cantității

- Atingeți din nou butonul băuturilor sau butonul cu senzor '≡' pentru băuturi din Alte băuturi.

Modificarea mărimii de porție în timp ce preparați o băutură

În timpul preparării puteți să reglați și să salvați mărimea porției de espresso ☐, cafea ☐, cappuccino ☐ și latte macchiato ☐.

- Așezați o ceașcă sub dispensorul central.
- Atingeți butonul băuturii dorite până când pe afișaj apare modificare.

Când începe programarea cantității, se aude un semnal acustic. (Pentru aceasta trebuie să fie activate semnalele sonore; consultați „Volum”.)

Băutura dorită va fi preparată, iar pe afișaj va apărea Salvare.

- Dacă recipientul s-a umplut până la nivelul dorit, confirmați cu OK.

Dacă doriți să modificați mărimea porției la specialitățile de cafea cu lapte, ingredientele băuturii vor fi salvate succesiv în timpul preparării.

- Confirmați cu OK când s-a administrat cantitatea dorită din fiecare ingredient.

De acum încolo, această băutură va fi preparată conform compoziției și mărimii porției programate.

Modificarea mărimii porției în meniul Parametri

Puteți să modificați mărimea porției pentru **cafea lungă**, **caffè latte**, **lapte fierbinte** și **spumă de lapte** doar din meniul Parametri.

- Așezați un recipient corespunzător sub dispersorul central.
- Atingeți butonul cu senzor ☰ și selectați Parametri.
- Selectați băutura dorită.
- Selectați Cantitate băuturi și confirmați cu *OK*.

De acum încolo procedați ca la programarea mărimii de porție la prepararea băuturilor.

(CM 5410, CM 5510, CM 5710)

Pe lângă meniul băuturilor Miele (Profilul Miele), puteți crea profiluri individuale, pentru a lua în considerare gustul și preferințele diferiților utilizatori, în materie de cafea.

În fiecare profil puteți ajusta individual mărimile porțiilor și parametrii pentru toate băuturile.

Denumirea profilului curent va apărea pe afișaj în stânga sus.

Crearea profilurilor

- Atingeți butonul cu senzor \equiv și selectați Profiluri. Confirmați cu OK.

Se deschide meniul Profiluri.

- Selectați Creare profil.

Pe afișaj se deschide editorul.

- Introduceți numele profilului:
 - Pentru a introduce un caracter, marcați acel caracter și confirmați selecția cu OK.
 - Pentru a șterge un caracter, atingeți butonul cu senzor \leftarrow .
 - Pentru salvarea numelui, selectați bifă \checkmark și confirmați cu OK.

Profilul este creat.

Modificarea băuturilor într-un profil

Dacă modificați parametrii unei băuturi într-un profil, aceste setări sunt valabile doar pentru profilul activ. Setările pentru băuturile din alte profiluri nu vor fi afectate.

- Selectați profilul dorit.

Denumirea profilului selectat va apărea pe afișaj în stânga sus.

Acum puteți modifica individual băuturile.

Prepararea băuturilor dintr-un profil de utilizator

- Așezați un recipient corespunzător sub dispersorul central.
- Atingeți butonul cu senzor \equiv și selectați Profiluri.
- Selectați profilul dorit și confirmați cu OK.
- Selectați băutura dorită.

Prepararea băuturii începe.

Modificarea denumirii

Această opțiune este disponibilă doar dacă ați creat un profil suplimentar față de profilul Miele standard.

- Cu ajutorul butoanelor-săgeată $\wedge \vee$ selectați Modificare denumire și atingeți OK.
- Procedați la fel ca la crearea unui profil:
 - Pentru ștergerea unui caracter, selectați \leftarrow ,
 - pentru introducerea unui caracter nou, selectați caracterul respectiv și confirmați-l cu OK,
 - salvați denumirea modificată selectând \checkmark și atingând OK.

Ștergerea unui profil

Această opțiune este disponibilă doar dacă ați creat un profil suplimentar față de profilul Miele standard.

- **Selectați** Ștergere profil și confirmați cu *OK*.
- **Selectați** profilul pe care doriți să îl ștergeți.
- **Selectați** da și confirmați cu *OK*.

Profilul este șters.

Setarea trecerii de la un profil la altul (Schimbare profil)

Puteți alege dintre următoarele opțiuni:

- **manual:** Profilul selectat rămâne activ până când selectați un alt profil.
- **După fiecare utilizare:** După fiecare băutură preparată este afișat din nou profilul Miele.
- **La pornire:** La fiecare pornire a mașinii de cafea este afișat profilul Miele, indiferent ce profil a fost selectat înainte de ultima oprire.
- **Selectați** Schimbare profil și confirmați cu *OK*.
- **Selectați** opțiunea dorită și confirmați cu *OK*.

Setări

Setări - afișare și modificare

Este afișat meniul băuturilor.

- Atingeți butonul cu senzor ☰.
- Selectați Setări și confirmați cu OK.
- Selectați elementul de meniu pe care doriți să îl afișați sau să îl modificați.
- Confirmați cu OK.
- Modificați setarea după cum doriți și confirmați cu OK.

Limba

Puteți selecta limba și țara pentru toate textele afișate.

Sfat: Dacă din întâmplare ați setat o limbă greșită, puteți regăsi opțiunea de meniu „Limbă“ urmărind simbolul 🗇.

Timer: Oprește după

Dacă nu a fost apăsat nici un buton și nu s-a preparat nici o băutură, mașina de cafea se oprește automat după 30 minute, pentru a economisi energie electrică.

Această setare implicită poate fi modificată cu butoanele-săgeată ∨∧, fiind posibilă programarea unei durate între 15 minute și 9 ore.

Regim eco

Regimul Eco este unul de economisire a energiei electrice. Sistemul se încălzește abia când începe prepararea unei băuturi.

Din fabricație este activat Regim eco.

Info (afișarea informațiilor)

Puteți afișa numărul de administrări de băuturi și numărul de băuturi care mai pot fi administrate până la programele de întreținere.

Funcția Blocare comenzi

Puteți bloca comenzile mașinii de cafea, pentru ca persoanele neautorizate, de exemplu copiii, să nu o poată utiliza.

Dezactivarea temporară a funcției Blocare comenzi

- Atingeți OK timp de 6 secunde.

La următoarea oprire, mașina de cafea este din nou blocată.

Duritatea apei

Informații despre duritatea apei găsiți la capitoul „Duritatea apei“.

Luminozitatea afișajului

Cu ajutorul butoanelor-săgeată ∨∧ puteți modifica luminozitatea afișajului.

Volum

Puteți modifica volumul semnalelor sonore și a tonului butoanelor cu ajutorul butoanelor-săgeată ∧∨.

Sfat: Pentru a opri complet sunetele, atingeți butonul-săgeată ∨, până când nu mai rămâne nici un segment plin și se afișează oprit.

Setări implicite din fabricație

Dacă ați modificat oricare dintre setările standard din fabricație, le puteți reseta la valorile implicite (din fabricație).

Următoarele elemente **nu** sunt resetate:

- Numărul de băuturi preparate și starea aparatului (număr de băuturi care mai pot fi preparate până la detartrare, ... degresarea unității de infuzie)
- Limba
- Profilurile și băuturile aferente (CM 5410, CM 5510, CM 5710)

Regim demo (showroom)

Pentru utilizarea privată a mașinii de cafea nu aveți nevoie de această funcție.

Mașina de cafea poate fi prezentată în showroom-uri sau spații expoziționale cu funcția *Reprezentanță*. Deși tastele și afișajul par să funcționeze, blocul termic nu este încălzit. Nu sunt preparate cafele, nu se execută programele de întreținere și nu sunt salvate setările.

Puteți activa regimul demo, fără a iniția prima punere în funcțiune. Rezervorul de apă este gol sau nu este introdus. Porniți mașina automată de cafea. După ce apare mesajul *Umpleți și repuneți rezervorul de apă*, țineți apăsată tasta \hookrightarrow timp de 5 secunde. Este activat regimul demonstrativ pentru showroom-uri.

Curățare și întreținere



Pericol pentru sănătate ca urmare a necurățării mașinii.

Din cauza căldurii și umezelii din incinta mașinii de cafea, resturile de cafea pot mucegăi și/sau resturile de lapte se pot înăcri, punând în pericol sănătatea.

Curățați regulat și cu grijă mașina de cafea.

Lista intervalelor de curățare

Interval de curățare recomandat	Ce trebuie curățat/întreținut?
Zilnic (la sfârșit de zi)	Rezervor de apă
	Rezervor de reziduuri
	Tavă colectoare și capacul tăvii colectoare
1 x săptămânal (mai des în caz de murdărie puternică)	Dispensator central cu dispozitiv cappuccinatore integrat
	Unitate de infuzie
	Spațiu interior sub unitatea de infuzie și tava colectoare
	Carcasă (mai ales imediat după detartrare)
1 x lunar	Conductă de lapte
	Rezervor de cafea boabe și jgheab pentru cafea măcinată
la atenționare	Sita rezervorului de apă
	Degresarea unității de infuzie (cu 1 tabletă de curățare)
	Detartrarea mașinii (cu 1 tabletă anti-calcar)

Curățare manuală sau în mașina de spălat vase

Unitatea de infuzie **nu** este adecvată pentru spălare în mașina de spălat vase.

Spălați unitatea de infuzie doar manual, cu apă caldă, **fără a folosi detergent**.

Următoarele componente trebuie curățate doar **manual**:

- Capacul din oțel al dispensorului central
- Unitate de infuzie
- Capac rezervor de cafea boabe
- Tablă inferioară

 Pericol de deteriorare din cauza temperaturilor ridicate din mașina de spălat vase.

Prin curățarea în mașina de spălat vase la mai mult de 55 °C, componentele se pot deforma, nemaiputând fi utilizate.

Pentru componentele adecvate pentru curățare în mașina de spălat vase, selectați doar programe cu maximum 55 °C.

Prin contactul cu coloranții naturali care se găsesc de ex. în morcovi, roșii și ketchup, componentele de plastic își pot schimba culoarea în mașina de spălat vase. Această modificare a culorii nu influențează stabilitatea componentelor.

Următoarele componente pot fi curățate în **mașina de spălat vase**:

- Tavă colectoare și capac
- Capacul tăvii colectoare
- Rezervor de reziduuri
- Rezervor de apă
- Dispensor central (fără capac de oțel)
- Capacul rezervorului de cafea măcinată

Curățare și întreținere

 Pericol de ardere și opărire la componentele fierbinți sau cu lichide fierbinți.

Ca urmare a funcționării mașinii de cafea, componentele sale se pot înfierbânta. La atingerea componentelor fierbinți pot surveni arsuri. Lichidele și aburul emanate sunt foarte fierbinți și pot provoca opărire.

Nu țineți părți ale corpului sub persoane în timp ce prin acestea se emană lichide fierbinți sau aburi.

Lăsați mașina de cafea să se răcească înainte de a o curăța.

Țineți cont de faptul că și apa din tava colectoare poate fi foarte fierbinte.

 Defecțiuni ca urmare a pătrunderii umezelii.

Aburii de la un dispozitiv de curățare cu aburi pot pătrunde la piesele electrice, provocând un scurt-circuit.

Nu utilizați dispozitive de curățare cu aburi pentru a curăța mașina de cafea.

Este foarte important să curățați mașina în mod regulat, deoarece resturile de cafea se mucegăiesc repede. Resturile de lapte se pot acri, iar conductele de lapte se pot colmata.

Agenți de curățare nerecoman- dați

Contactul cu agenți de curățare neadecvați poate duce la deteriorarea sau decolorarea acestora. Toate suprafețele sunt sensibile la zgâriere. În anumite împrejurări, zgârierea suprafețelor de sticlă poate duce la spargerea acestora.

Îndepărtați imediat resturile de detergent. Atunci când detartrați mașina, îndepărtați imediat eventualii stropi proiectați pe mașină.

Pentru a preveni deteriorarea suprafețelor, în timpul curățării nu folosiți:

- agenți de curățare care conțin de sodă, amoniac, acizi sau cloruri;
- agenți de curățare pe bază de solventi;
- agenți de curățare anti-calcar (inadecvați pentru curățarea carcasei);
- agenți de curățare pentru inox;
- detergenți pentru mașini de spălat vase (inadecvați pentru curățarea carcasei);
- detergenți pentru curățat sticla;
- agenți de curățare pentru plite ceramice;
- detergenți de curățat cuptoare;
- agenți de curățare abrazivi, de ex. de tip pudră sau cremă;
- bureți abrazivi, de ex. bureți metalici de frecat cratițe, perii sau bureți uzați care conțin resturi de soluții abrazive;
- radiere speciale de îndepărtat mizeria;

- răzuitoare metalice ascuțite;
- lână de oțel sau spirale metalice.

Tavă colectoare, rezervor de reziduuri și capacul tăvii colectoare

Curățați zilnic tava colectoare, pentru a evita formarea mucegaiului și a mirosurilor neplăcute.

Rezervorul de reziduuri se află în tava colectoare. În rezervorul de reziduuri se găsește de obicei și apă rezultată de la clătire.

Prin intermediul afișajului, mașina de cafea vă anunță când tava colectoare și/sau rezervorul de reziduuri sunt pline și trebuie golite. Goliți tava colectoare și rezervorul de reziduuri.



Pericol de arsuri!

Dacă mașina tocmai a fost clătită, așteptați un timp înainte de a scoate tava colectoare. În aceasta se va scurge apa rezultată la clătire.

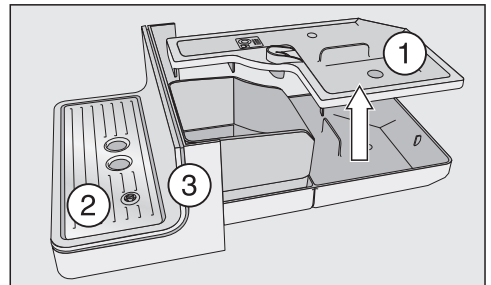

- Trageți cu grijă tava colectoare din mașina de cafea. Scoateți capacul ①.
- Goliți tava colectoare și rezervorul de reziduuri.
- Scoateți capacul tăvii colectoare ② și tabla inferioară ③.
- Curățați toate componentele.

Curățare și întreținere

Curățați tabla inferioară exclusiv de mână, cu apă caldă și puțin detergent lichid de vase.

Toate celelalte componente sunt lavabile în mașina de spălat vase.

- Curățați incinta aparatului sub tava colectoare.
- Montați la loc toate componentele și introduceți tava colectoare în mașina automată de cafea.

Aveți grijă să împingeți tava colectoare până când se fixează în locul său.

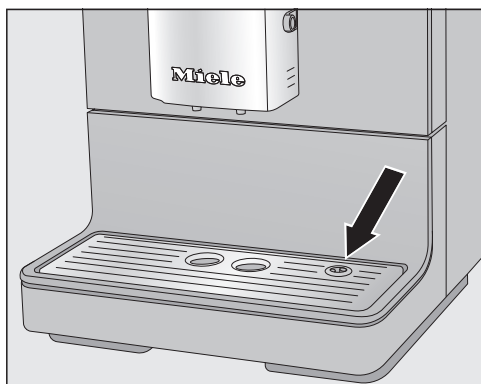

- Aveți grijă ca acesta să fie bine fixat (a se vedea imaginea).
- Curățați zona de sub mașina de cafea. La scoaterea tăvii colectoare poate să pătrundă apă sub aparat.

Curățați rezervorul de apă

Curățați rezervorul de apă zilnic. Puteți curăța rezervorul de apă o dată pe săptămână în mașina de vase.

Verificați ca supapa, planșeul rezervorului de apă și suprafața de amplasare a rezervorului de apă în mașină să fie curate. Doar astfel poate fi introdus corect rezervorul de apă în mașină.

- Scoateți rezervorul de apă.
- Spălați rezervorul de apă în mașina de spălat vase sau manual, folosind apă caldă și puțin detergent lichid de vase. Uscați rezervorul.
- Curățați și ștergeți temeinic suprafața de amplasare a rezervorului de apă în mașină, acordând atenție deosebită adânciturilor.
- Repuneți rezervorul de apă în mașină.

Scoaterea și curățarea filtrului rezervorului de apă

Curățați filtrul rezervorului de apă o dată pe lună.

Filtrul rezervorului de apă se află sub rezervorul de apă.

- Scoateți rezervorul de apă.

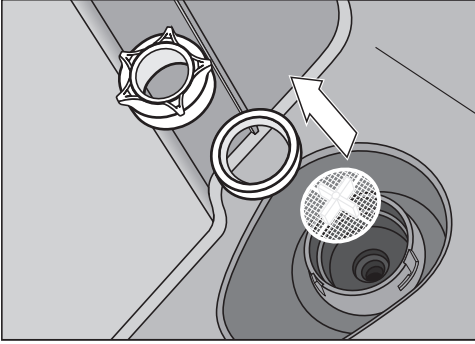

- Deșurubați clapeta axială. Scoateți garnitura de etanșare și sita.
- Clătiți cu atenție componentele individuale sub jet de apă.
- Montați mai întâi sita rezervorului de apă (cu cruciulița în sus) și apoi garnitura de etanșare. Acum înșurubați clapeta axială.
- Repuneți rezervorul de apă.

Dispensur central

Spălați capacul din inox al dispersorului central **doar** manual, folosind apă caldă și puțin detergent lichid de vase.

Toate celelalte componente sunt lavabile în mașina de spălat vase.

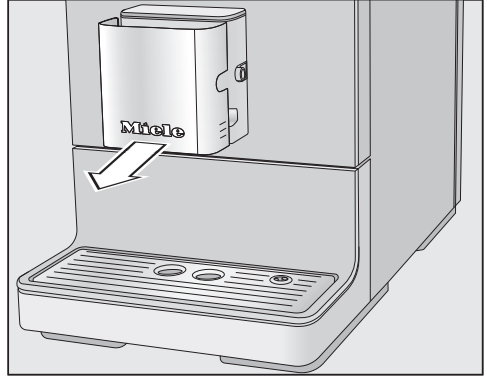

- Scoateți capacul din inox deplasându-l în față.

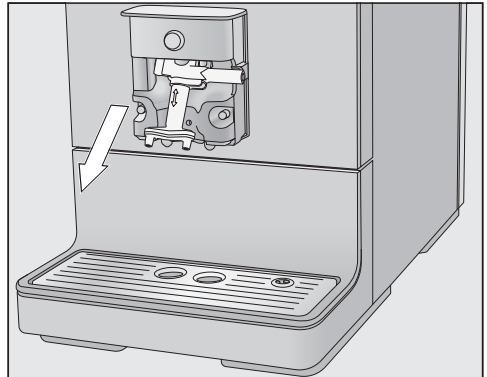

- Trageți unitatea de administrare în jos.

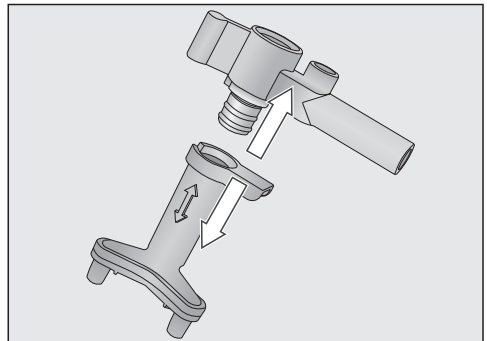

- Rotiți piesa superioară cu conectorul pentru conducta de lapte din dispersoare.

Curățare și întreținere

- Curățați temeinic toate componentele.

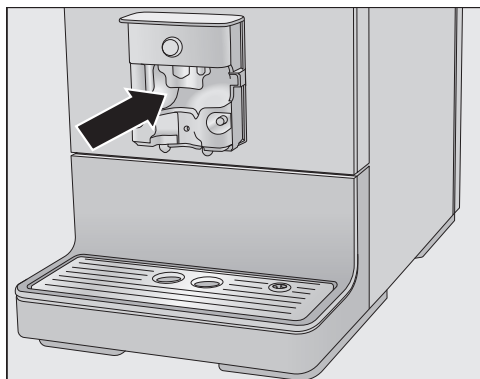

- Curățați suprafața expusă a dispersorului central și dispersoarele de cafea cu un burete umed.

Puteți să curățați racordurile conductei de lapte cu peria specială furnizată, sub jet de apă:

- Introduceți peria în racord. Mișcați peria în față și în spate până când sunt îndepărtate resturile de lapte.

Remontarea dispersorului central

Unitatea de administrare este mai ușor de remontat dacă piesele individuale sunt umezite în prealabil cu apă.

- Reasamblați unitatea de administrare.
- Repuneți unitatea de administrare în dispersorul central. Apăsăți ferm până când unitatea de administrare este bine fixată și se închide fără spațiu liber.
- Repuneți capacul din inox, respectiv conducta de lapte, după caz.

Conductă de lapte

 Pericol pentru sănătate ca urmare a necurățării mașinii.

Laptele conține în mod natural bacterii. Din cauza căldurii și umezelii din incinta mașinii de cafea, acestea se pot înmulți, iar resturile de lapte se înălesc, punând în pericol sănătatea.

Conductele de lapte trebuie curățate temeinic și în mod regulat.

Conducta de lapte a mașinii de cafea trebuie curățată aprox. o dată la 5 zile.

Aveți două posibilități de curățare a conductei de lapte:

- Puteți scoate din mașină și dezambla dispersorul central cu dispozitiv cappuccinatore integrat, iar apoi îl puteți spăla fie în mașina de spălat vase, fie manual, cu soluție de apă caldă și detergent lichid de vase (consultați „Dispersor central cu dispozitiv cappuccinatore integrat“).
- Sau puteți curăța conducta de lapte cu ajutorul programului special Curățare conductă de lapte, folosind un agent special de curățare pentru conductele de lapte (consultați „Program de întreținere“ – „Curățarea conductei de lapte“).

Sfat: Pe lângă curățarea săptămânală obișnuită, recomandăm suplimentar efectuarea curățeniei alternative o dată pe lună. Dacă, de exemplu, efectuați o curățenie manuală săptămânal, atunci trebuie să efectuați o dată pe lună programul de întreținere Curățare conductă de lapte. Astfel obțineți o curățare optimă a conductei de lapte.

Rezervor pentru boabe de cafea și jgheab pentru cafea măcinată

 Pericol de accidentare la râșniță! Înainte de curățarea rezervorului pentru boabe de cafea, scoateți ștecărul din priză pentru a decupla mașina de la rețeaua electrică.

Boabele de cafea conțin grăsimi care se depun pe pereții rezervorului pentru boabe de cafea și pot împiedica curgearea boabelor. Curățați regulat rezervorul pentru boabe de cafea cu o lavetă moale uscată.

- Deschideți rezervorul pentru boabe de cafea.
- Înlăturați boabele de cafea.
- Curățați rezervorul pentru boabe de cafea cu o lavetă moale și uscată.

Acum puteți umple din nou rezervorul cu boabe de cafea.

Dacă este nevoie, curățați și jgheabul pentru cafea măcinată:

- Deschideți jgheabul pentru cafea măcinată și înlăturați resturile de cafea măcinată.

Sfat: Puteți folosi un aspirator pentru a înlătura resturile de cafea din rezervorul pentru boabe de cafea și din jgheabul de cafea măcinată.

Curățare și întreținere

Curățarea carcasei

Suprafețele se pot decolora și deteriora dacă mizeria este lăsată mult timp să acționeze asupra lor sau la contactul cu agenți de curățare neadecvați.

Ștergeți imediat orice murdărie de pe carcasă.

Atunci când detartrați mașina, ștergeți imediat eventualii stropi proiectați pe mașină.

- Opriți mașina automată de cafea.
- Curățați partea frontală a aparatului cu un burete curat, cu detergent lichid de vase și cu apă caldă. Apoi ștergeți cu o lavetă moale.

Sfat: Puteți curăța carcasa mașinii și cu laveta universală Miele din microfibre.

Accesarea meniului Întreținere

În meniul Întreținere găsiți programele de întreținere. Efectuați programul de întreținere atunci când pe afișaj vi se solicită acest lucru.

- Atingeți butonul cu senzor ☰.
- Selectați Întreținere și confirmați cu OK.

Acum puteți să selectați un program de întreținere.

Clătirea mașinii

Dacă ați preparat o băutură de cafea, mașina va efectua automat o clătire la oprire. Puteți porni Clătire aparat și manual.

Clătirea conductei de lapte

Conducta de lapte se poate colmata din cauza depunerilor de lapte. De aceea conducta de lapte trebuie curățată regulat. Dacă ați preparat o băutură cu lapte, cel târziu la oprirea mașinii vi se va cere să introduceți conducta de lapte în tava colectoare.

Conducta de lapte poate fi clătită și manual.

- Atingeți butonul cu senzor ☰.
- Selectați Întreținere | Clătire conductă de lapte și confirmați cu OK.

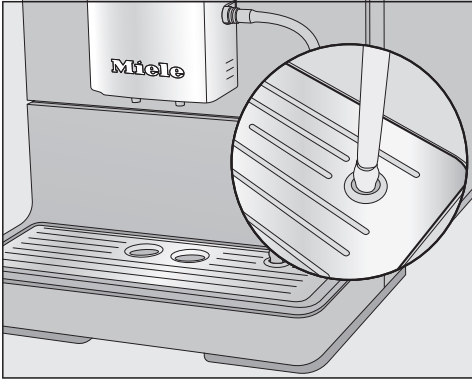

- Introduceți conducta de lapte în orificiul din dreapta al capacului tăvii colectoare atunci când vi se solicită.
- Confirmați cu **OK**.

Conducta de lapte va fi clătită.

Curățarea conductei de lapte cu programul de întreținere

Pentru o curățare optimă recomandăm agentul de curățare Miele pentru conductele de lapte. Praful de curățare a conductei de lapte a fost conceput special pentru mașinile Miele de preparat cafea, iar prin utilizarea sa se împiedică apariția defectiunilor ulterioare.

Puteți achiziționa acest agent de curățare de la magazinul online Miele Webshop, Serviciul Clienți sau reprezentanța Miele.

Programul de întreținere Curățare conductă de lapte durează circa 10 minute.

- Atingeți butonul cu senzor .
- **Selectați** Întreținere | Curățare conductă de lapte.

Procesul de curățare nu poate fi anulat. Procesul trebuie efectuat complet.

- Confirmați cu **OK**.

Procesul începe.

- Urmăriți indicațiile de pe afișaj.

Pe afișaj apare Puneți conducta de lapte în soluția de curățare.

Prepararea soluției de curățare:

- Dizolvați pudra de curățare într-un vas, în 200 ml de apă caldă. Amestecați soluția cu o lingură până când pudra se dizolvă complet.

Efectuarea curățeniei:



- Așezați vasul lângă mașina automată de cafea și introduceți conducta de lapte în soluția de curățare. Conducta de curățare trebuie să fie scufundată suficient de adânc în soluția de curățare.

- Confirmați cu **OK**.
- Urmăriți indicațiile de pe afișaj.

Curățare și întreținere

După clătire, procesul de curățare este finalizat.

Sfat: Clătiți eventualele resturi de detergent lichid din conducte de lapte sub jet de apă.

Degresarea unității de infuzie și curățarea interiorului

În funcție de conținutul de uleiuri naturale al cafelei folosite, unitatea de infuzie se poate bloca mai repede sau mai încet. DegrESAți unitatea de infuzie în mod regulat, pentru a obține băuturi aromate și a asigura funcționarea ireproșabilă a mașinii.

Pentru o curățare optimă, recomandăm utilizarea tabletelor de curățare Miele. Tabletele de curățare pentru degresarea unității de infuzie au fost concepute special pentru mașinile automate de cafea Miele, iar prin utilizarea lor se împiedică apariția defecțiunilor ulterioare. Puteți achiziționa tabletele de curățare de la magazinul online Miele, Serviciul Clienți sau reprezentanța Miele.

Programul de întreținere „Degresarea unității de infuzie“ durează aprox. 15 minute.

Pentru programul de întreținere aveți nevoie de 1 tabletă de curățare.

După 200 de porții, pe afișaj apare mesajul de degresare a unității de infuzie.

■ Confirmați mesajul cu OK.

Mesajul apare la intervale regulate. Dacă s-a atins numărul maxim posibil de băuturi, mașina va fi blocată.

Degresarea unității de infuzie

Nu pot fi preparate băuturi și pe afișaj apare mesajul DegrESAți unitatea de infuzie și curățați interiorul aparatului.

Procesul de curățare nu poate fi anulat. Procesul trebuie efectuat complet.

- Confirmați cu **OK**.

Programul de întreținere pornește.

- Urmați indicațiile de pe afișaj.

Curățarea unității de infuzie și a interiorului

Spălați unitatea de infuzie doar **manual**, cu apă caldă, **fără a folosi detergent**. Pieșele mobile ale unității de infuzie sunt unse. Detergenții deteriorează unitatea de infuzie.

Pentru a obține un gust bun al cafelei și a preveni formarea germeilor, scoateți și curățați unitatea de infuzie o dată pe săptămână sub jet de apă.

Pe afișaj apare Clătiți manual unitatea de infuzie și curățați interiorul aparatului.

- Deschideți ușa aparatului.

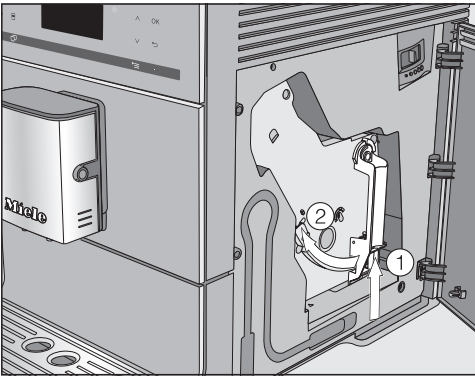

- Țineți apăsat butonul de sub mânerul unității de infuzie ①, iar în același timp rotiți mânerul spre stânga ②.
- Scoateți cu grijă unitatea de infuzie din aparat.

După ce ați scos unitatea de infuzie din mașină, **nu** modificați poziția mânerului unității de infuzie.

- Spălați unitatea de infuzie **manual**, sub jet de apă caldă, fără a folosi detergent.

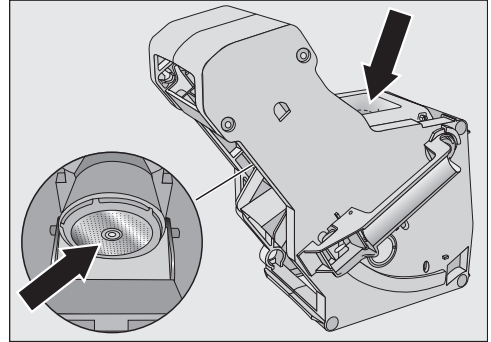

- Îndepărtați prin frecare resturile de cafea de pe filtre (vezi săgețile).
- Uscați pâlnia, pentru a preveni aderarea cafelei măcinată la următoarea preparare a băuturilor.

⚠ Pericol pentru sănătate ca urmare a necurățării mașinii.

Resturile umede de cafea măcinată din incintă pot mucegași, punând în pericol sănătatea.

Înlăturați regulat resturile de cafea măcinată și curățați incinta.

Curățare și întreținere

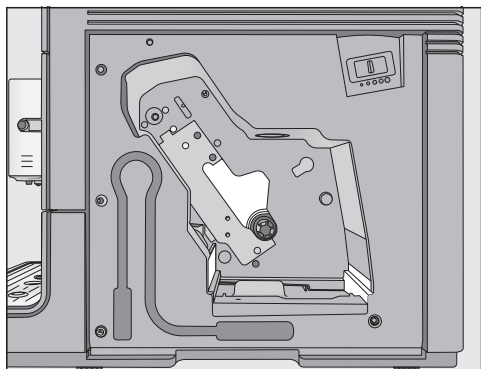

- Curățați incinta mașinii automate de cafea. Aveți grijă să curățați cu deosebită atenție zonele marcate cu culoare deschisă în imagine.

Sfat: Folosiți un aspirator pentru a îndepărta resturile uscate de cafea măcinată.

Introducerea tabletei de curățare în unitatea de infuzie

Pe afișaj apare: Repuneți unitatea de infuzie cu o tabletă de curățare în interior. Închideți ușa.

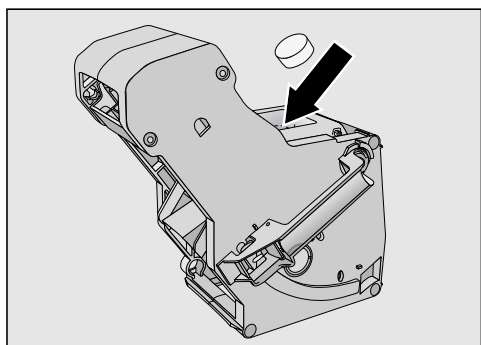

- Introduceți tableta de curățare pe sus în unitatea de infuzie (conform săgeții).
- Glisați unitatea de infuzie cu tableta în mașină.

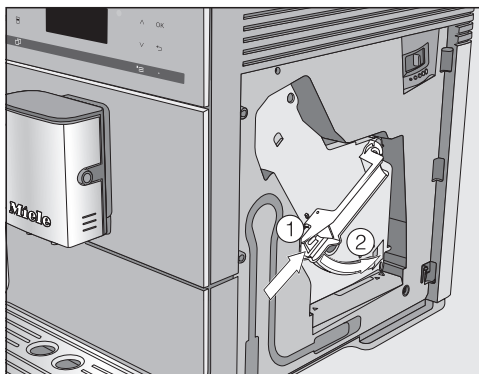

- Apăsăți butonul de sub mânerul unității de infuzie ①, iar în același timp rotiți mânerul spre dreapta ②.
- Închideți ușa aparatului.
- Urmați indicațiile de pe afișaj.

Procesul de curățare se încheie atunci când pe afișaj apare meniul băuturilor.

Detartrarea mașinii

Pericol de deteriorare ca urmare a stropilor de soluție anti-calcar.

Suprafețele sensibile și/sau podelele naturale se pot deteriora.

Înlăturați eventualii stropi atunci când are loc detartrarea.

În mașina automată de cafea se acumulează calcar, ca urmare a utilizării. Frecvența cu care mașina se colmatează depinde de gradul de duritate a apei utilizate. Resturile de calcar trebuie înlăturate regulat.

Ele sunt eliminate din aparat prin procesul de detartrare. Pe afișaj apar diverse mesaje prin care vi se solicită, de exemplu, să goliți tava colectoare sau să umpleți rezervorul de apă.

Detartrarea este **obligatorie** și durează aprox. 15 minute.

Mașina vă va înștiința la momentul potrivit să efectuați procesul de detartrare. Pe afișaj apare Nr. utilizări până la detartrarea aparatului: 50. După aceasta, mașina va afișa la fiecare preparare numărul băuturilor rămase până la detartrare.

■ Atingeți **OK**, pentru a confirma mesajul.

Când numărul băuturilor rămase este 0, mașina se blochează.

Puteți opri mașina de cafea, dacă nu doriți să o detartrați la momentul respectiv. Veți putea prepara din nou băuturi doar după detartrarea sa.

Detartrare în urma înștiințării afișate

Pe afișaj apare mesajul Detartrați aparatul.

Procesul de detartrare nu poate fi întrerupt. Procesul trebuie efectuat complet.

■ Confirmați cu **OK**.

Procesul începe.

■ Urmați indicațiile de pe afișaj.

Când pe afișaj apare Umpleți rezervorul de apă cu apă caldă și soluție anti-calcar până la simbolul de detartrare , apoi reputeți-l în aparat, procedați după cum urmează.

Fabricarea soluției anti-calcar

Pentru o detartrare optimă, vă recomandăm să folosiți tabletele anti-calcar Miele.

Tabletele anti-calcar au fost dezvoltate special pentru mașina automată de cafea Miele.

Alți agenți anti-calcar, ce conțin și alți acizi în afară de acidul citric și/sau au în componență alte substanțe nedorite, precum clorurile, pot avaria produsul. De asemenea, efectul dorit nu poate fi garantat dacă nu se respectă concentrația soluției anti-calcar.

Puteți achiziționa tablete anti-calcar de la magazinul online Miele, Serviciul Clienți sau reprezentanța Miele.

Pentru detartrare aveți nevoie de **1** tabletă anti-calcar.

Curățare și întreținere

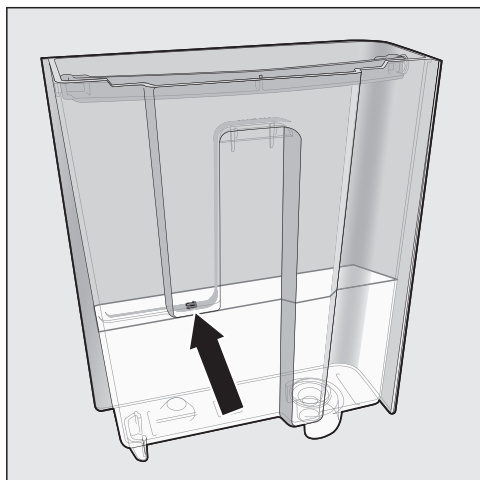

- Introduceți **1** tabletă anti-calcar în apă.
- Umpleți rezervorul de apă până la marcajul **ℰ** cu apă caldută.

Respectați raportul tabletelor anti-calcar în amestec. Turnați în rezervor cantitatea de apă prestabilită. Altfel detartrarea nu va fi completă.

Efectuarea detartrării

- Repuneți rezervorul de apă în mașină.
- Urmați indicațiile de pe afișaj.

Când pe afișaj apare Clătiți rezervorul de apă și umpleți-l cu apă proaspătă până la simbolul de detartrare **ℰ**:

- Clătiți cu grijă rezervorul de apă, folosind apă curată. Asigurați-vă că ați înălăturat **toate** resturile de agent de curățare din rezervorul de apă. Umpleți cu apă potabilă curată până la marcajul **ℰ**.

Detartrarea este finalizată atunci când pe afișaj apare meniul băuturilor.



Dacă nu utilizați mașina de cafea o perioadă îndelungată de timp și doriți să o transportați la distanțe mari, trebuie să pregătiți aparatul după cum urmează:

- Goliți și curățați rezervorul de cafea boabe
- Goliți și curățați rezervorul de apă
- Eliminarea apei
- Curățați spațiul interior
- Ambalați mașina pentru a o proteja

Evaporarea apei din mașina de cafea

Dacă doriți să depozitați mașina automată de cafea pentru o perioadă mai lungă de timp sau să o transportați, este indicat să evaporați toată apa din aparat.

La evaporare, apa existentă este înlăturată din sistem, pentru a se preveni defectarea mașinii din cauza apei sau înghețului.

- Porniți mașina automată de cafea de la butonul Pornire/Oprire .
- Atingeți butonul cu senzor .
- Atingeți de două ori butonul cu senzor .

Pe afișaj apare *Doriți să goliți sistemul?*.

- Selectați *da* și confirmați cu *OK*.
- Urmați indicațiile de pe afișaj.

 Pericol de arsuri și opărire la dis-persoare.

Aburii fierbinți pot provoca opăriri puternice.

Nu țineți părți ale corpului sub dis-persoare în timp ce prin acestea se emană lichide fierbinți sau aburi.

Nu atingeți componentele fierbinți ale mașinii.

Când pe afișaj apare *Proces încheiat și afișajul se stinge*, sistemul este golit de apă.

- Scoateți ștecărul din priză pentru a decupla mașina de la rețeaua electri-că.
- Curățați tava colectoare și rezervorul de reziduuri.

Ambalare

Ambalați mașina doar dacă este curată și uscată. Resturile de cafea măcinată pot zgâria suprafețele. De asemenea, resturile de cafea, lapte și apă favori-zează acumularea bacteriilor.

Folosiți ambalajul original, inclusiv pie-sele din polistiren, pentru a ambala ma-șina automată de cafea.

Introduceți și instrucțiunile de utilizare în cutie. Astfel, acestea vă vor fi la înde-mână atunci când doriți să utilizați din nou mașina de cafea.

Ghid pentru soluționarea problemelor

Cu ajutorul ghidului de mai jos veți putea remedia majoritatea problemelor și defecțiunilor care pot interveni în timpul utilizării obișnuite a mașinii. Astfel veți putea economisi timp și bani, deoarece nu va mai fi nevoie să contactați Serviciul Clienți.

Tabelele de mai jos vă vor ajuta să găsiți și să înlăturați cauza unei defecțiuni sau a unei probleme.

Mesaje afișate



Mesajele de eroare trebuie confirmate cu **OK**. Aceasta înseamnă că și dacă defecțiunea este remediată, mesajul poate fi afișat din nou.

Urmăriți instrucțiunile afișate pentru a remedia „defecțiunea“.

Dacă mesajul de eroare apare din nou pe afișaj, contactați Serviciul de asistență tehnică.

Problemă	Cauză posibilă și remediere
F1, F2, F80, F82	S-a produs o defecțiune internă. ■ Opriti mașina automată de cafea de la butonul Pornire/Oprire ☹. Așteptați aprox. o oră înainte de a reporni mașina.
F41, F42, F74, F77, F235, F236	S-a produs o defecțiune internă. ■ Opriti mașina automată de cafea de la butonul Pornire/Oprire ☹. Așteptați aprox. 2 minute înainte de a reporni mașina.
F10, F17	Nu se absoarbe apă sau se absoarbe o cantitate prea mică de apă. ■ Scoateți rezervorul de apă. Umpleți rezervorul cu apă potabilă proaspătă și așezați-l în aparat. ■ Scoateți și curățați filtrul rezervorului de apă (consultați capitolul „Curățare și întreținere“, secțiunea „Scoaterea și curățarea filtrului rezervorului de apă“).

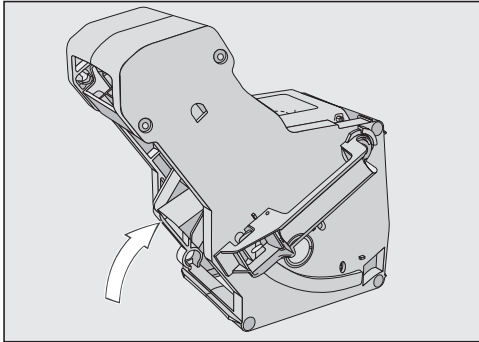
Ghid pentru soluționarea problemelor

Problemă	Cauză posibilă și remediere
<p>F73 sau Verificați unitatea de infuzie</p>	<p>Unitatea de infuzie nu se poate deplasa în poziția de bază.</p> <ul style="list-style-type: none">■ Opriti mașina automată de cafea de la butonul Pornire/Oprire .■ Scoateți ștecărul mașinii automate de cafea din priză. Așteptați două minute înainte de a reintroduce ștecărul.■ Scoateți și curățați unitatea de infuzie sub jet de apă.  <ul style="list-style-type: none">■ Glisați eliminatorul de cafea al unității de infuzie în poziția de bază.■ Nu repuneți unitatea de infuzie. Închideți ușa mașinii și porniți mașina de la butonul de Pornire/Oprire . <p>Motorul unității de infuzie va fi astfel inițializat și se va deplasa în poziția de bază.</p> <ul style="list-style-type: none">■ Când se afișează mesajul Introduceți unitatea de infuzie, introduceți unitatea de infuzie înapoi în aparat. Închideți ușa aparatului.

Ghid pentru soluționarea problemelor

Problemă	Cauză posibilă și remediere
Cantitate prea mare de cafea măcinată	<p>În jgheabul pentru cafea măcinată se găsește prea multă cafea.</p> <p>Dacă introduceți în jgheabul de cafea măcinată mai mult de două lingurițe rase de cafea măcinată, unitatea de infuzie nu poate presa cafeaua. Cafeaua măcinată este eliminată în rezervorul de reziduuri, iar pe afișaj apare mesajul de eroare.</p> <ul style="list-style-type: none">■ Opriți mașina automată de cafea de la butonul Pornire/Oprire .■ Scoateți unitatea de infuzie și curățați-o (consultați „Degresarea unității de infuzie și curățarea interio- rului”).■ Îndepărtați resturile de cafea pudră din incinta mașinii, de exemplu cu un aspirator.■ Introduceți maximum 12 g de cafea măcinată în jgheabul pentru cafea măcinată.

Ghid pentru soluționarea problemelor

Comportament neobișnuit al mașinii automate de cafea

Problemă	Cauză posibilă și remediere
Afișajul rămâne stins dacă mașina de cafea este pornită de la butonul de Pornire/Oprire ☹.	Atingerea butonului de Pornire/Oprire ☹ nu a fost suficient de îndelungată. ■ Atingeți centrul butonului de Pornire/Oprire ☹ timp de cel puțin trei secunde.
	Ștecărul nu este introdus corect în priză. ■ Introduceți ștecărul în priză.
	Siguranța instalației electrice din locație s-a decuplat deoarece mașina de cafea sau un alt aparat sunt defecte, ori din cauza unor probleme cu tensiunea de alimentare. ■ Scoateți ștecărul mașinii automate de cafea din priză. ■ Contactați un electrician profesionist sau Serviciul Clienți.
Mașina de cafea se oprește brusc.	Timpul de oprire presetat din fabricație (20 de minute) sau timpul de oprire programat de dumneavoastră s-a scurs. ■ Reprogramați ora de oprire (consultați capitolul „Setări“, secțiunea „Timer“).
	Ștecărul nu este introdus corect în priză. ■ Introduceți ștecărul în priză.
Butoanele tactile nu reacționează. Nu mai puteți utiliza mașina de cafea.	S-a produs o defecțiune internă. ■ Deconectați mașina de la rețeaua electrică scoțând ștecărul mașinii din priză sau decuplând siguranța instalației electrice.
Afișajul este greu sau imposibil de citit.	Luminozitatea afișajului este setată la o valoare prea mică. ■ Modificați această setare (a se vedea „Setări“).

Ghid pentru soluționarea problemelor

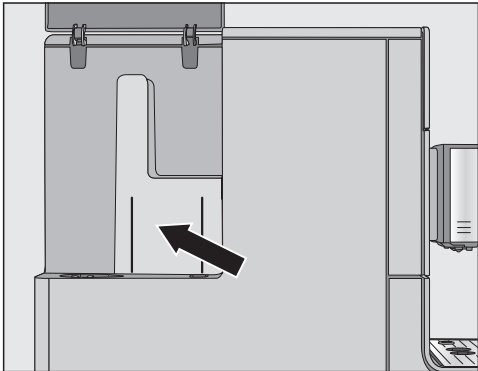
Problemă	Cauză posibilă și remediere
<p>Rezervorul de apă este gol. Mesajul Umpleți și repuneți rezervorul de apă nu este afișat.</p>	<p>Între rezervorul de apă și peretele carcasei se află picături de apă sau această zonă este umedă (consultați imaginea).</p>  <ul style="list-style-type: none"> ■ Ștergeți această zonă. Scoateți rezervorul de apă pentru a completa cu apă. <p>Pe pereții interiori ai rezervorului de apă este prea multă umiditate reziduală, de ex. s-a format un biofilm. Sau rezervorul de apă conține tartru, de ex. pe margini.</p> <ul style="list-style-type: none"> ■ Curățați rezervorul de apă zilnic.
<p>Umpleți și repuneți rezervorul de apă apare, deși rezervorul de apă este umplut cu apă și repus în mașină.</p>	<p>Rezervorul de apă nu este așezat corect în mașină.</p> <ul style="list-style-type: none"> ■ Scoateți rezervorul din mașină și repuneți-l corect. <p>La detartrare, rezervorul de apă nu a fost umplut și așezat corect în mașină.</p> <ul style="list-style-type: none"> ■ Umpleți rezervorul cu apă până la marcajul de detartrare ☞ și reporniți procesul de detartrare.
<p>După pornirea mașinii se afișează mesajul Umpleți și repuneți rezervorul de apă, deși acesta este plin și corect poziționat. Mașina nu se clătește.</p>	<p>Mașina automată de cafea este colmatată.</p> <ul style="list-style-type: none"> ■ Opriți mașina automată de cafea de la butonul Pornire/Oprire ⏻. Așteptați aprox. o oră. ■ Porniți din nou mașina. Când apare Etapă de încălzire, atingeți butonul cu senzor ☑ și selectați Detartrați aparatul. ■ Detartrați mașina automată de cafea.

Ghid pentru soluționarea problemelor

Problemă	Cauză posibilă și remediere
<p>După pornire apare Goliți tava colectoare și rezervorul de reziduuri, deși ambele au fost golite.</p>	<p>Aceasta nu este o defecțiune. Dacă tava colectoare și rezervorul de reziduuri sunt golite după oprirea mașinii automate de cafea, controlul intern nu este resetat. Pe afișaj apare mesajul Goliți tava colectoare și rezervorul de reziduuri, deși tava colectoare și/sau rezervorul de reziduuri nu sunt încă umplute la maximum.</p>
<p>Prin dispensorul central nu curge nici lapte, nici spumă de lapte.</p>	<p>Conducta de lapte este colmatată. <ul style="list-style-type: none"> ■ Curățați atent dispensorul central, în special dispozitivul cappuccinatore integrat și racordurile conductei de lapte folosind peria. </p>
<p>Deși tava colectoare a fost golită, pe afișaj apare Goliți tava colectoare și rezervorul de reziduuri.</p>	<p>Aceasta nu este o eroare. Tava colectoare nu a fost scoasă complet și/sau a fost introdusă la loc prea repede.</p>
<p>Pe afișaj apare mesajul Repuneți tava colectoare și rezervorul de reziduuri deși ambele sunt repuse.</p>	<p>Tava colectoare nu este repusă corect și de aceea nu este detectată. <ul style="list-style-type: none"> ■ Goliți tava colectoare și rezervorul de reziduuri. Montați la loc toate componentele și introduceți tava colectoare în mașina automată de cafea până când se cuplează în poziția corectă. </p>
<p>Tava colectoare sau rezervorul de reziduuri este prea plin(ă) sau se revarsă deși tava colectoare și rezervorul de reziduuri au fost golite după fiecare solicitare apărută pe afișaj.</p>	<p>Aceasta nu este o defecțiune. Probabil tava colectoare și rezervorul de reziduuri au fost scoase sau ușa de service a fost deschisă fără ca tava colectoare și rezervorul de reziduuri să fi fost golite. La scoaterea tăvii colectoare sau la deschiderea ușii aparatului, controlul intern pentru golirea tăvii colectoare și a rezervorului de reziduuri se resetează. <ul style="list-style-type: none"> ■ Scoateți afară tava colectoare și rezervorul de reziduuri afară și eventual goliți-le. </p>

Ghid pentru soluționarea problemelor

Problemă	Cauză posibilă și remediere
Deși rezervorul pentru cafea boabe este plin, se afișează mesajul <small>Umpleți rezervorul de boabe.</small>	<p>Aceasta nu este o defecțiune.</p> <ul style="list-style-type: none">■ Confirmați mesajul cu <i>OK</i>. <p>Nu alunecă suficiente boabe de cafea în râșniță. Folosiți un sortiment de cafea foarte prăjită? Boabele de cafea foarte prăjite sunt deseori uleioase. Aceste uleiuri se pot depune pe pereții rezervorului de cafea boabe și pot împiedica curgerea boabelor.</p> <ul style="list-style-type: none">■ Preparați o băutură de cafea și observați dacă boabele de cafea curg în rezervorul de cafea boabe.■ Curățați frecvent rezervorul de cafea boabe dacă folosiți sortimente de cafea foarte prăjită, uleioasă. <p>Încercați un alt sortiment de cafea, mai puțin uleios.</p>
Mașina automată de cafea nu spală la pornire.	<p>Aceasta nu este o defecțiune.</p> <p>Dacă mașina automată de cafea are deja temperatura de funcționare, conductele nu sunt spălate la pornire.</p>

Ghid pentru soluționarea problemelor

Problemă	Cauză posibilă și remediere
<p>Prepararea băuturilor cu cafea se anulează în mod repetat și apare mesajul Umpleți rezervorul de boabe.</p>	<p>Aceasta nu este o defecțiune. Unitatea de infuzie nu detectează cafeaua măcinată. La măcinare, din unele sortimente de boabe rezultă un volum foarte mic de cafea. Cel mai adesea sunt setate gradul de măcinare fină și cantitatea măcinată minimă.</p> <ul style="list-style-type: none"> ■ Confirmați mesajul cu <i>OK</i>. <p>Dacă vi se pare că gustul cafelei este prea amar sau că aceasta este prea tare, încercați un alt sortiment de boabe.</p> <p>Dacă mesajul apare la prepararea tuturor specialităților de cafea:</p> <ul style="list-style-type: none"> ■ Reglați râșnița pentru o măcinare mai brută (consultați „Grad de măcinare“). ■ Selectați o cantitate măcinată mai mare. <p>Luați în considerare și eventualele modificări ale băuturilor în „Profiluri”.</p> <p>Dacă mesajul apare doar la prepararea specialităților de cafea selectate:</p> <ul style="list-style-type: none"> ■ Verificați setările cantității măcinate pentru această specialitate de cafea (consultați „Cantitatea măcinată”). Selectați o cantitate măcinată mai mare. ■ Eventual setați și un grad de măcinare mai brută.
<p>Procesul de detartrare a fost pornit din greșeală.</p>	<p>Procesul de detartrare nu poate fi întrerupt după ce a fost apăsat <i>OK</i>. Procesul trebuie efectuat complet. Aceasta este o setare de siguranță, pentru ca mașina de cafea să fie detartrată complet. Acest lucru este foarte important pentru o durată lungă de viață și o bună funcționare a mașinii de cafea.</p> <ul style="list-style-type: none"> ■ Detartrați mașina automată de cafea (a se vedea „Detartrarea mașinii“).

Ghid pentru soluționarea problemelor

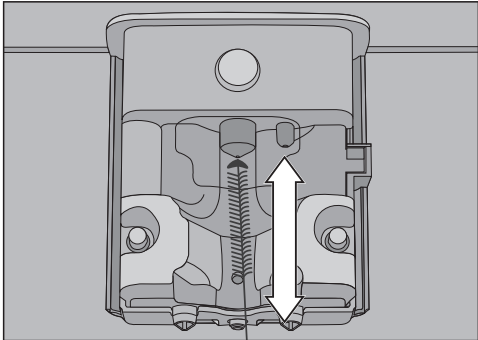
Problemă	Cauză posibilă și remediere
Laptele stropește la administrare. În timpul preparării se aud zgomote puternice. Deși ar trebui să fie preparată spumă de lapte, din dispersorul central curge doar lapte fierbinte.	Temperatura laptelui folosit este prea mare. Spuma de lapte de cea mai bună calitate se obține din lapte rece ($< 10^{\circ} \text{C}$). ■ Verificați temperatura laptelui.
	Dispersorul central cu Cappucinatore integrat nu este montat corect și trage aer. Sau duzele de scurgere sunt blocate. ■ Verificați dacă dispersorul central este asamblat corect. Aveți grijă ca toate componentele să fie bine conectate. ■ Curățați dispersorul central dacă este necesar.
	Conducta de lapte, racordurile sau tubul de aspirație al flaconului de lapte sunt înfundate. ■ Curățați cu grijă componentele.
	Duza de abur a dispersorului central este colmatată.  Introduceți peria maximum 1 cm în duza de abur. ■ Curățați duza de abur cu peria de curățare.
Pe capacul tăvii colectoare și în interior, în jurul unității de infuzie, se află cafea măcinată.	Aceasta nu este o defecțiune. Prin mișcarea unității de infuzie în timpul procesului de infuzie poate să curgă o cantitate mică de cafea măcinată. Și tipul de boabe folosite, gradul de măcinare și cantitatea măcinată au influență asupra cantității. Important! Curățați regulat interiorul mașinii de cafea pentru a evita mucegaiul etc. Verificați dacă este setată o cantitate măcinată prea mare.

Ghid pentru soluționarea problemelor

Problemă	Cauză posibilă și remediere
Interiorul capacului rezervorului de boabe este foarte umed. Sunt vizibile picături de apă.	Ați preparat foarte multe băuturi una după alta și jgheabul pentru cafea măcinată nu este închis sau nu este închis corect. Aburul se ridică din unitatea de infuzie prin jgheabul pentru cafea măcinată și condensează pe capac. ■ Așezați capacul jgheabului pentru cafea măcinată în așa fel încât să jgheabul să fie bine închis.
Pe suprafața de sub mașina de cafea se acumulează apă de cafea.	Aceasta nu este o eroare! La scoaterea tăvii colectoare poate să pătrundă apă sub aparat. Curățați regulat suprafața de sub mașina de cafea.
Afișajul este luminos, însă mașina de cafea nu încălzește și nu prepară nicio băutură. Mașina de cafea nu poate fi oprită.	A fost activat regimul demonstrativ, pentru prezentarea mașinii de cafea în cadrul showroom-urilor și al magazinelor. ■ Dezactivați regimul demonstrativ.

Ghid pentru soluționarea problemelor

Rezultate nesatisfăcătoare

Problemă	Cauză posibilă și remediere
Băutura de cafea nu este suficient de fierbinte.	Ceașca nu a fost preîncălzită. Cu cât ceașca este mai mică și cu pereți mai groși, cu atât este mai importantă preîncălzirea. ■ Preîncălziți ceașca, de exemplu cu apă fierbinte.
	Temperatura de infuzie este programată la o valoare prea mică. ■ Programați o temperatură mai ridicată de infuzie.
	Filtrele unității de infuzie sunt colmatate. ■ Scoateți și curățați manual unitatea de infuzie. ■ Degresați unitatea de infuzie.
Durata de încălzire se prelungește. Cantitatea de apă administrată nu este corectă, iar mașina de cafea nu mai funcționează corespunzător. Băuturile curg foarte încet din dispensorul central.	Mașina automată de cafea este colmatată. ■ Detartrați mașina automată de cafea.
Prin dispensorul central nu curge băutura de cafea. Sau băutura de cafea este administrată doar printr-una dintre duze.	Dispensorul central este colmatat. ■ Clătiți conductele de cafea (a se vedea „Curățare și întreținere - Clătirea mașinii“). ■ Dacă în urma clătirii băutura de cafea continuă să fie administrată doar printr-una dintre duze, curățați duzele cu peria de curățare.
Consistența spumei de lapte nu este satisfăcătoare.	Temperatura laptelui este prea ridicată. Spuma de lapte de cea mai bună calitate se obține din lapte rece (< 10° C). ■ Verificați temperatura laptelui din flaconul de lapte.
	Conducta de lapte este colmatată. ■ Curățați dispensorul central și conducta de lapte folosind peria.

Ghid pentru soluționarea problemelor

Problemă	Cauză posibilă și remediere
<p>În timpul măcinării cafelei se aud zgomote mai puternice decât în mod obișnuit.</p>	<p>Rezervorul de cafea boabe a fost golit în timpul măcinării.</p> <ul style="list-style-type: none"> ■ Reumpleți rezervorul cu boabe. <p>Între boabele de cafea pot fi corpuri străine, de ex. plastic sau pietre.</p> <ul style="list-style-type: none"> ■ Opriti imediat mașina automată de cafea. Contactați Serviciul de asistență tehnică.
<p>Cafeaua curge prea repede în ceașcă.</p>	<p>Gradul de măcinare setat este prea grosier.</p> <ul style="list-style-type: none"> ■ Reglați râșnița pentru o măcinare mai fină (a se vedea „Grad de măcinare“).
<p>Cafeaua curge prea lent în ceașcă.</p>	<p>Unitatea de infuzie este colmatată.</p> <ul style="list-style-type: none"> ■ Degresați unitatea de infuzie (consultați capitolul „Curățare și întreținere“, secțiunea „Degresarea unității de infuzie și curățarea interiorului“).
<p>Pe cafea sau pe espresso nu se formează cremă deloc.</p>	<p>Boabele de cafea nu mai sunt proaspete. Dacă boabele de cafea prăjite sunt lăsate deschise prea mult timp, dioxidul de carbon va ieși treptat din boabele de cafea. Prin urmare, nu se mai formează crema în timpul preparării.</p> <p>Desigur, puteți folosi în continuare boabele de cafea.</p>

Serviciul de asistență tehnică. Garanție

Contact în caz de defecțiuni

În cazul oricăror defecțiuni pe care nu le puteți remedia dumneavoastră, vă rugăm să contactați reprezentanța Miele sau Serviciul Clienți Miele.

Puteți să rezervați Serviciul Clienți Miele online, la www.miele.com/service.

Datele de contact ale Serviciului Clienți Miele sunt trecute la finalul acestor documente.

Serviciul Clienți are nevoie să știe denumirea modelului și numărul de fabricație (Fabr./SN/Nr.). Ambele informații pot fi găsite pe eticheta cu date tehnice.

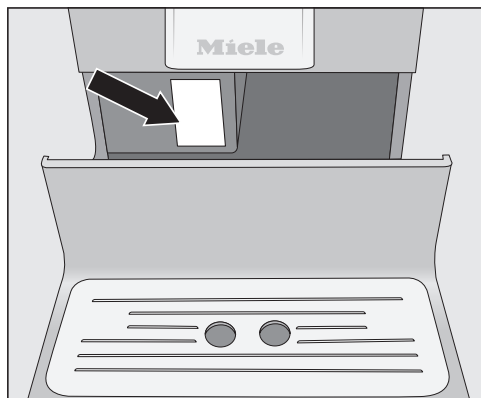

Garanție

Perioada de garanție a mașinii este de 2 ani.

Mai multe informații puteți găsi în Condițiile de garanție livrate împreună cu produsul.

Cu ajutorul următoarelor sfaturi puteți să economisiți energie și bani și să protejați mediul:

- Folosiți aparatul în „Regim eco“ (pre-stabilit).
- Dacă modificați setările din fabricație pentru „Timer“, se poate majora consumul de energie al mașinii automate de cafea.

Pe afișaj apare mesajul: Această setare are un consum energetic mai ridicat.

- Dacă nu folosiți mașina automată de cafea, opriți-o de la butonul Pornire/Oprire .
- Modificați setările timerului „Oprire după“ la 15 minute. Apoi mașina automată de cafea se va opri la 15 minute după prepararea ultimei băuturi sau apăsarea unui buton cu senzor.

Conectare la rețeaua electrică

Înainte de a conecta mașina de spălat la rețeaua electrică, verificați ca datele de conectare (tensiune și frecvență), trecute pe eticheta cu date tehnice, să corespundă instalației electrice din locuință.

Aceste date trebuie să coincidă în mod obligatoriu, pentru a preveni avarierea aparatului. În cazul în care aveți nelămuriri, întrebați un electrician.

Datele de conectare necesare sunt indicate pe eticheta cu date tehnice. Dacă scoateți tava colectoare, veți vedea eticheta cu date tehnice pe partea stângă a aparatului.

Aparatul este livrat pentru conectare la rețea monofazică de curent alternativ de 220–240 V 50 Hz.

Mașina trebuie conectată doar la o priză schuko amplasată corespunzător. Mașina poate fi conectată doar la o instalație electrică executată conform standardului VDE 0100.

Curentul nominal trebuie să fie de minimum 10 A.

Priza trebuie să se afle în apropierea mașinii și să fie întotdeauna ușor accesibilă.

Nu conectați mașina la rețeaua electrică prin prize multiple sau prelungitoarele. Acestea nu garantează siguranța necesară (pericol de incendiu).

Nu conectați mașina la un **invertor de tip insulă**. Acestea se utilizează împreună cu sursele autonome de energie, precum sistemele de panouri solare. O supratensiune poate provoca o oprire automată. Componentele electronice se pot avaria.

Nu conectați mașina la rețeaua electrică prin așa-numite **dispozitive de temperaturare pentru economisirea energiei electrice**. Acestea reduc alimentarea cu tensiune a sistemului, încălzindu-se.

În cazul deteriorării cablului de alimentare, acesta trebuie înlocuit de către un electrician calificat, pentru a proteja utilizatorii de pericole.

 Pericol de supraîncălzire ca urmare a unei ventilări insuficiente.

Dacă mașina de cafea nu este ventilată suficient, aceasta se poate supraîncălzi.

Verificați ca mașina să se ventileze satisfăcător în timpul funcționării, astfel încât admisia și evacuarea de aer să se realizeze eficient.

Nu o acoperiți cu ștergere sau alte astfel de obiecte.

Dacă ați amplasat mașina automată de cafea în spatele unei uși de mobilier, se vor acumula căldură și umiditate dacă țineți ușa închisă. Acestea pot deteriora aparatul și/sau mobila. Nu închideți ușa cât timp mașina automată de cafea se află în funcțiune.

Dacă doriți să instalați mașina într-o nișă, aceasta trebuie să aibă următoarele dimensiuni minime:

Înălțime	510 mm
Lățime	450 mm
Adâncime	575 mm

Rețineți la amplasare: Pentru a putea scoate unitatea de infuzie din mașină, trebuie să deschideți complet ușa acesteia.

- Poziționați mașina automată de cafea lipită de marginea din față a nișei.

Respectați următoarele instrucțiuni de amplasare:

- Locul de amplasare a mașinii trebuie să fie uscat și bine ventilat.
- Temperatura ambientală trebuie să fie cuprinsă între +10 °C și +38 °C.
- Mașina de cafea are o bază orizontală. Suprafața de amplasare a mașinii trebuie să fie rezistentă la apă.

Dimensiunile aparatului

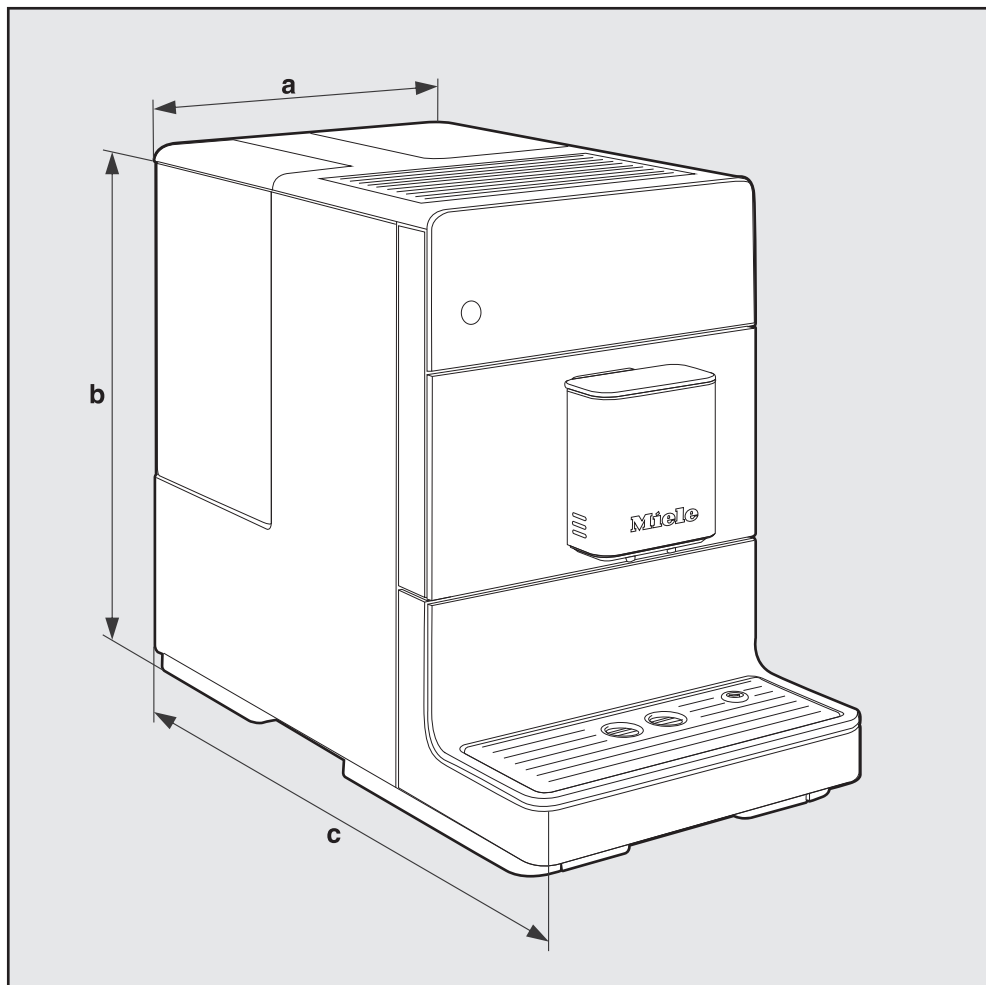

a = 241 mm

b = 360 mm

c = 460 mm

Date tehnice

Consum energetic în stare standby (stare implicită din fabricație):	< 0,5 Watt
Presiune de pompare:	max. 15 bar
Încălzitor instant:	1 bloc termic din inox
Dimensiunile aparatului (lățime x înălțime x adâncime):	241 x 360 x 460 mm
Greutate netă:	9,48 kg
Lungime cablu:	120 cm
Capacitate rezervor apă:	1,3 l
Capacitate rezervor cafea boabe:	200 g
Capacitate rezervor reziduuri:	max. 7 porții zaț de cafea
Dispensator central:	reglabil pe înălțime între 80–135 mm
Râșniță:	râșniță cu con, din inox
Grad de măcinare:	reglabil în 5 trepte
Porție cafea gata măcinată:	max. 12 g

România
SC Miele Appliances SRL
Piața Presei Libere, nr. 3-5,
București
Clădirea City Gate, Turnul sudic, parter
Telefon 021 352 07 77 / 78 / 79
Fax 021 352 07 76
E-mail info@miele.ro

Miele & Cie. KG
Carl-Miele-Straße 29
33332 Gütersloh
Germania

CM 5300, CM 5315, CM 5310, CM 5410, CM 5510, CM 5710