

## Instrucciones de manejo Lavadora



Es **imprescindible** leer las instrucciones de manejo antes del emplazamiento, instalación y puesta en funcionamiento para evitar posibles daños tanto al usuario como al aparato.

# Contenido

---





<b>Su contribución a la protección del medio ambiente</b> .....	<b>6</b>
<b>Advertencias e indicaciones de seguridad</b> .....	<b>7</b>
<b>Manejo de la lavadora</b> .....	<b>13</b>
Panel de mandos .....	13
Display Touch y teclas sensoras .....	13
Menú principal .....	14
Ejemplos para el manejo .....	15
Mover programas.....	15
<b>Primera puesta en funcionamiento</b> .....	<b>17</b>
Miele@home .....	18
1. Introducir el idioma de display.....	19
2. Configurar Miele@home .....	19
3. Ajuste del formato de la hora .....	19
4. Retirar el seguro de transporte .....	20
5. Puesta en funcionamiento TwinDos .....	20
6. Iniciar el programa para el calibrado .....	23
<b>Lavado respetuoso con el medio ambiente</b> .....	<b>24</b>
Higiene en la lavadora.....	24
Feedback .....	25
<b>1. Preparar la ropa</b> .....	<b>26</b>
<b>2. Seleccionar programa</b> .....	<b>27</b>
<b>3. Seleccionar los ajustes del programa</b> .....	<b>28</b>
<b>4. Cargar la lavadora</b> .....	<b>30</b>
<b>5. Dosificar los productos de lavado</b> .....	<b>31</b>
TwinDos .....	31
Cajetín del detergente .....	32
Dosificación en cápsulas.....	33
<b>6. Iniciar un programa</b> .....	<b>35</b>
Añadir prendas durante el desarrollo de un programa (AddLoad) .....	35
<b>7. Fin del programa</b> .....	<b>36</b>
<b>Centrifugado</b> .....	<b>37</b>
<b>Relación de programas</b> .....	<b>39</b>
<b>Extras</b> .....	<b>45</b>
Quick .....	45
Agua plus .....	45
Aclarado adicional .....	45
SingleWash.....	45

Prelavado .....	45
Remojo .....	45
Intensivo .....	46
AllergoWash .....	46
Extra delicado .....	46
Silencio plus .....	46
Stop aclarado .....	46
<b>Relación de programas de lavado - Extras .....</b>	<b>47</b>
<b>Desarrollo del programa .....</b>	<b>48</b>
<b>Modificar el desarrollo de un programa .....</b>	<b>51</b>
Modificar el programa (seguro para niños) .....	51
Interrumpir un programa .....	51
Cancelar programa .....	51
<b>Símbolos de cuidado .....</b>	<b>52</b>
<b>Programas favoritos .....</b>	<b>53</b>
<b>Asistente de lavado .....</b>	<b>54</b>
<b>Timer .....</b>	<b>55</b>
SmartStart .....	56
<b>Detergente .....</b>	<b>57</b>
El detergente adecuado .....	57
Descalcificador de agua .....	57
Orientación para la dosificación .....	57
Productos para el tratamiento posterior de las prendas .....	57
Recomendación detergente Miele .....	59
Recomendaciones de detergente conforme a la normativa europea nº 1015/2010 .....	60
<b>Sustituir el cartucho TwinDos .....</b>	<b>61</b>
<b>Limpieza y mantenimiento .....</b>	<b>62</b>
Limpieza de la carcasa y el panel .....	62
Limpieza del cajetín del detergente .....	62
Limpieza del tambor (Higiene Info) .....	64
Mantenimiento TwinDos .....	64
Limpieza del filtro de entrada de agua .....	65
<b>¿Qué hacer si ...? .....</b>	<b>66</b>
No es posible iniciar un programa de lavado .....	66
Mensaje de anomalía tras la interrupción de un programa .....	66
Mensaje de anomalía al finalizar un programa .....	67
Mensajes o anomalías del sistema TwinDos .....	69

# Contenido

---

Problemas generales con la lavadora .....	70
Resultado de lavado insatisfactorio.....	72
No es posible abrir la puerta si:.....	73
Abrir la puerta en caso de desagüe obstruido y/o fallo de red .....	74
<b>Servicio Posventa .....</b>	<b>76</b>
Contacto en caso de anomalías .....	76
Accesorios especiales .....	76
Base de datos EPREL .....	76
Garantía .....	76
<b>Instalación .....</b>	<b>77</b>
Vista frontal .....	77
Vista posterior.....	78
Superficie de emplazamiento .....	79
Transportar la lavadora hasta el lugar de emplazamiento .....	79
Desmontaje del seguro de transporte.....	80
Montaje del seguro de transporte .....	81
Nivelar .....	82
Desenroscar una pata y asegurarla con contratuerca .....	82
Empotramiento bajo encimera continua .....	83
Columna de lavado y secado .....	83
Sistema de protección antifugas .....	84
Entrada de agua .....	85
Conectar la manguera de entrada de agua .....	86
Desagüe.....	86
Colocar el codo .....	87
Conexión directa a un sifón de una pila.....	87
Conexión eléctrica .....	88
<b>Datos de consumo.....</b>	<b>89</b>
<b>Datos técnicos.....</b>	<b>90</b>
Declaración de conformidad.....	90
<b>Ajustes.....</b>	<b>91</b>
Seleccionar ajustes .....	91
Modificar ajustes.....	91
Cerrar el menú «Ajustes» .....	91

Manejo/indicaciones 	91
Idioma 	91
Consumo.....	92
Código Pin.....	92
Memory.....	92
Fecha .....	92
Volumen .....	92
Luminosidad del display .....	93
Unidad de temperatura.....	93
Indicaciones descon. ....	93
Desarrollo del programa .....	93
TwinDos .....	93
Suciedad .....	94
Nivel Agua plus .....	94
Nivel máx. de lavado.....	94
Tiempo en remojo.....	94
Tiempo prel. adic. Algodón.....	94
Ritmo delicado .....	94
Protección antiarrugas .....	94
Red .....	95
Miele@home.....	95
SmartGrid .....	95
Manejo a distancia .....	96
RemoteUpdate.....	96
Parámetros del aparato .....	97
Información legal .....	97
Derechos de autor y licencias de programas informáticos de funcionamiento y gestión .....	97
Derechos de autor y licencias del módulo de comunicación.....	97
Requisitos de la instalación .....	97
Presión del agua + baja.....	97
Enfriamiento colada.....	98
Reduc. temperatura.....	98
<b>Detergentes y productos para el mantenimiento .....</b>	<b>99</b>
Detergente.....	99
Detergentes especiales 	99
Producto para el cuidado de los tejidos 	100
Aditivo 	100
Mantenimiento del aparato.....	100

# Su contribución a la protección del medio ambiente

---

## Eliminación del embalaje

El embalaje se utiliza para la manipulación y protege el aparato de los daños de transporte. Los materiales de embalaje se seleccionan en función de aspectos compatibles con el medio ambiente y de su eliminación y, por lo general, son reciclables.

La devolución de los embalajes al ciclo de los materiales ahorra materias primas. Utilice las opciones de recogida y devolución de materiales reciclables específicos. Su distribuidor Miele se encargará de retirar el embalaje de transporte.

## Reciclaje de aparatos inservibles

Los aparatos eléctricos y electrónicos contienen multitud de materiales valiosos. También contienen sustancias, mezclas y componentes concretos que eran necesarios para su funcionamiento y seguridad. En la basura doméstica, así como si se manipulan de forma incorrecta, pueden ser perjudiciales para la salud y causar daños en el medio ambiente. En ningún caso tire su aparato inservible en la basura doméstica.



En su lugar, utilice para ello los puntos de recogida y almacenamiento oficialmente establecidos para la entrega y reciclaje de aparatos eléctricos y electrónicos disponibles en el municipio, distribuidores o Miele. Usted es el único responsable legal de borrar cualquier dato personal disponible en el aparato a eliminar. La ley obliga a retirar sin destruir las pilas y baterías utilizadas que no estén totalmente inaccesibles en el aparato, así como las lámparas. Llévelos a un punto de recogida adecuado donde puedan ser entregados gratuitamente. Guarde el aparato inservible fuera del alcance de los niños hasta el momento de transportarlo al desguace.

## Advertencias e indicaciones de seguridad

Esta lavadora cumple todas las normas de seguridad vigentes. No obstante, el manejo indebido del aparato puede provocar lesiones personales y daños materiales.

Lea las instrucciones de manejo con atención antes de poner en funcionamiento la lavadora. Contienen indicaciones importantes para el montaje, la seguridad, el uso y el mantenimiento. De esta forma se protegerá a sí mismo y evitará daños en la lavadora.

Según la norma internacional IEC 60335-1 Miele indica explícitamente que deben leerse y seguirse las indicaciones incluidas en el capítulo para la instalación de la lavadora así como las advertencias e indicaciones de seguridad.

Miele no se hace responsable de los daños causados por no respetar estas indicaciones.

Guarde las instrucciones de manejo y entréguelas al nuevo propietario en caso de venta posterior del aparato.

### Uso apropiado

- ▶ Esta lavadora está concebida para ser utilizada con fines y en entornos domésticos.
- ▶ Esta lavadora no está indicada para su uso en zonas exteriores.
- ▶ La lavadora está destinada para entornos domésticos exclusivamente para lavar prendas, que hayan sido identificadas por el fabricante en la etiqueta como «aptos para el lavado a máquina». Otros usos pueden resultar peligrosos. El fabricante no se hace responsable de daños ocasionados por el uso indebido o por el manejo incorrecto del aparato.
- ▶ Aquellas personas que por motivo de una incapacidad física, sensorial o mental, inexperiencia o desconocimiento no estén en condiciones de manejar la lavadora de una forma segura, no podrán hacer uso de la misma sin la supervisión o permiso de un responsable.

### Niños en casa

- ▶ Los niños menores de ocho años deben permanecer alejados de la lavadora a no ser que estén vigilados en todo momento.
- ▶ Los niños no deben limpiar o realizar tareas de mantenimiento en la lavadora sin supervisión.

## Advertencias e indicaciones de seguridad

---

- ▶ El uso de la lavadora por parte de niños mayores de ocho años sin supervisión está permitido solamente si se les ha explicado el manejo del aparato de tal forma que puedan utilizarlo de forma segura. Los niños deben poder reconocer los posibles peligros originados por un manejo incorrecto del mismo.
- ▶ Preste continua atención a los niños que se encuentren cerca del aparato. No deje jamás que los niños jueguen con la lavadora.

### Seguridad técnica

- ▶ Tenga en cuenta las indicaciones del capítulo «Instalación» y del capítulo «Datos técnicos».
- ▶ Compruebe que la lavadora no presenta ningún tipo de daño en el exterior antes de su emplazamiento. En caso de que el aparato esté dañado, no se debe emplazar ni poner en marcha.
- ▶ Antes de conectar la lavadora, compare sin falta los datos de conexión (protección por automático, tensión y frecuencia) reflejados en la placa de características, con los de la red eléctrica. Consulte a un electricista en caso de duda.
- ▶ La seguridad eléctrica del aparato sólo quedará garantizada si se conecta a un sistema de toma de tierra instalado de acuerdo con la correspondiente normativa vigente. Es imprescindible que la instalación doméstica cumpla con dichos requisitos. En caso de duda, haga verificar la instalación doméstica por parte de un técnico autorizado. No podrán reclamarse a Miele daños y perjuicios que se ocasionen por la falta de una toma de tierra o por el estado defectuoso de la misma.
- ▶ Por razones de seguridad, no utilice cables de prolongación, regletas de varias bases de enchufe o similares (¡peligro de incendio por sobrecalentamiento!).
- ▶ Las piezas defectuosas han de sustituirse únicamente por piezas de repuesto originales de Miele. Sólo en caso de estas piezas garantizamos el total cumplimiento de los requisitos de seguridad que exigimos a nuestras máquinas.
- ▶ La accesibilidad de la clavija debe estar siempre garantizada para desconectar la lavadora del suministro de red.
- ▶ Si el cable de conexión a red estuviese dañado debería ser sustituido por un técnico electricista autorizado por Miele con el fin de evitar peligros para el usuario.



## Advertencias e indicaciones de seguridad

---

▶ Se pierden los derechos de la garantía si la lavadora no es reparada por el Servicio Post-venta autorizado de Miele.

▶ Las reparaciones inadecuadas pueden provocar peligros imprevisibles para el usuario, de los cuales no se responsabiliza el fabricante. Las reparaciones sólo pueden ser realizadas por el personal cualificado autorizado por Miele; de lo contrario, no podrá reclamarse el derecho de garantía por daños posteriores.

▶ Estas lavadoras no pueden ser utilizadas en lugares no fijos (p.ej. embarcaciones).

▶ No realice modificaciones en la lavadora si no están expresamente autorizadas por Miele.

▶ En caso de anomalía o de limpieza y mantenimiento la lavadora está desconectada de la red eléctrica únicamente cuando:

- se ha desenchufado o
- se ha desconectado el fusible de la instalación eléctrica de la vivienda o
- el fusible roscado general está completamente desenroscado.

▶ El “sistema de protección de agua” de Miele protege de daños por agua si se cumplen las siguientes condiciones:

- se han instalado correctamente las tuberías de la máquina y se ha conectado correctamente a la red eléctrica.
- si se ha identificado un daño o avería, una persona competente debe examinar la máquina antes de usarla de nuevo y repararla, en caso necesario.

▶ La presión de flujo debe ser de al menos 100 kPa y no debe sobrepasar los 1.000 kPa.

▶ Es posible el funcionamiento temporal o permanente en un sistema de suministro de energía autosuficiente o no sincronizado con la red (como redes autónomas, sistemas de respaldo). Un requisito previo para el funcionamiento es que el sistema de suministro de energía cumpla con las especificaciones de la norma EN 50160 u otra similar.

Las medidas de protección previstas en la instalación doméstica y en este producto de Miele deberán quedar también garantizadas tanto en funcionamiento aislado como no sincronizado con la red, o bien ser sustituidas por medidas equivalentes en la instalación. Como se describe, por ejemplo, en la publicación actual de VDE-AR-E 2510–2.

## Advertencias e indicaciones de seguridad

---

► Esta lavadora está equipada, debido a requisitos especiales (p. ej., relacionados con temperatura, humedad, resistencia química, resistencia a la abrasión y vibración) con una lámpara especial. Esta lámpara solo se puede utilizar para el uso previsto. No es apropiada para iluminación ambiental. La sustitución solo puede ser llevada a cabo por personal autorizado por Miele o por el Servicio Post-venta. Esta lavadora contiene 1 fuente de luz de clase de eficiencia energética G.

### Uso apropiado

► No emplace la lavadora en habitaciones con peligro de congelación. Las tuberías congeladas podrían presentar fisuras o explotar, y la fiabilidad de la electrónica disminuirá a temperaturas inferiores al punto de congelación.

► Retire el seguro de transporte en la parte posterior de la máquina antes de la primera puesta en funcionamiento (véase capítulo «Instalación» en el apartado «Retirar el seguro de transporte»). Si no retira el seguro de transporte, podrían provocarse daños en la lavadora y en los aparatos/muebles colindantes durante el centrifugado.

► Durante ausencias prolongadas (p. ej. vacaciones), cierre la toma de agua, especialmente si en las proximidades de la lavadora no hay un sumidero en el suelo.

► ¡Peligro de inundaciones!

Antes de colocar la manguera de desagüe en una pila, asegúrese de que el agua fluye con normalidad. Asegure la manguera de desagüe contra desplazamientos. La fuerza de retroceso del agua evacuada podría desplazar la manguera de la pila si no estuviera bien sujeta.

► Asegúrese de no lavar cuerpos extraños (p. ej. clavos, monedas, clips). Podrían dañar los componentes del aparato (p. ej. cuba, tambor). Los componentes dañados podrían a su vez ocasionar daños en la ropa.

► Tenga precaución al abrir la puerta después de utilizar la función de vapor. Existe peligro de sufrir quemaduras, debido al vapor que sale y a las altas temperaturas que hay tanto en la superficie del tambor como en el cristal visor. Apártese un poco del aparato y espere hasta que el vapor haya desaparecido.

► La carga máxima es de 9,0 kg (ropa seca). Para unas cantidades de carga reducidas, podrá encontrar cada programa en el capítulo «Relación de programas».

## Advertencias e indicaciones de seguridad

---

- ▶ No utilice nunca productos de limpieza que contengan disolventes (p. ej. gasolina de lavado) en las lavadoras. Los componentes del aparato podrían resultar dañados y podrían generarse gases tóxicos. ¡Peligro de incendio y de explosión!
- ▶ Aquellos tejidos que hayan sido tratados previamente con productos de limpieza que contengan disolventes, deberán enjuagarse correctamente antes del lavado.
- ▶ Si se realiza una dosificación de detergente correcta no será necesario descalcificar la lavadora. En el caso de que su lavadora presente importantes incrustaciones de cal y sea necesario descalcificarla, utilice un producto descalcificador con protección anticorrosión. Miele le recomienda el descalcificador de Miele, que puede conseguir a través de la tienda online, [shop.miele.es](http://shop.miele.es), o a través de nuestro Servicio Post-venta. Siga con rigor las indicaciones de uso del producto.
- ▶ No utilice nunca productos de limpieza que contengan disolventes (p. ej. gasolina de lavado) en o sobre las lavadoras. Las superficies de material sintético impregnadas podrían resultar dañadas.
- ▶ Los tintes deben ser aptos para el uso en lavadoras y su uso está permitido únicamente en aplicaciones domésticas. Aténgase estrictamente a las indicaciones de uso del fabricante.
- ▶ La composición sulfurífera de los productos decolorantes puede provocar corrosión. No está permitido usar productos decolorantes en lavadoras.
- ▶ En el caso de que el detergente entrara en contacto con los ojos, aclárelos con abundante agua tibia. En el caso de ingestión de detergente, acuda inmediatamente a un médico. Todas aquellas personas con enfermedades cutáneas o con piel sensible, deberán evitar el contacto el detergente.

## Advertencias e indicaciones de seguridad

---

### Accesorios y repuestos

- ▶ Utilice exclusivamente accesorios originales de Miele. Si se utilizan o instalan otros componentes no autorizados se pierde todo derecho de garantía.
- ▶ Las secadoras y lavadoras Miele pueden emplazarse como una columna de lavado y secado. Para ello es necesario un accesorio especial Miele de juego de unión para lavadora-secadora. Hay que tener en cuenta que el juego de unión para lavadora-secadora se adecue a secadoras y lavadoras Miele.
- ▶ Tenga en cuenta, que el zócalo Miele que se ha obtenido como accesorio especial se adapte a esta lavadora.
- ▶ Miele ofrece una garantía de suministro de hasta 15 años, pero no menos de 10 años, para las piezas de repuesto después del final de la producción en serie de su lavadora.

Miele no se hace responsable de los daños causados por no respetar las «Advertencias e indicaciones de seguridad».

## Panel de mandos

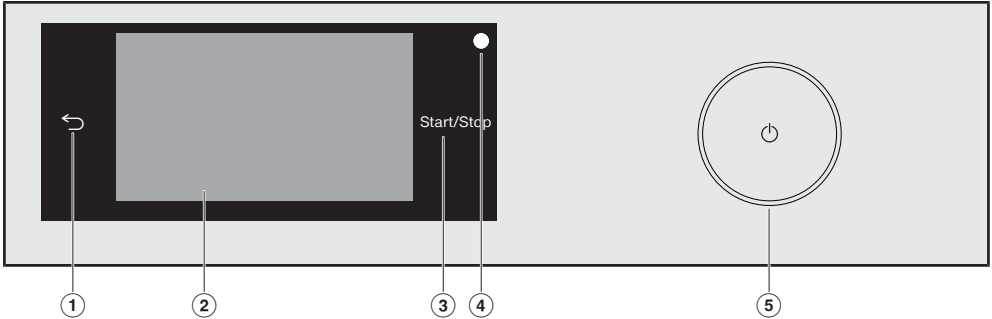

- ① **Tecla sensora** ←  
Regresa al nivel anterior del menú.
- ② **Display Touch**
- ③ **Tecla sensora *Start/Stop***  
Al pulsar la tecla sensora *Start/Stop* el programa seleccionado se inicia o se cancela un programa ya iniciado. La tecla sensora parpadea en cuanto sea posible iniciar un programa. Después del inicio se ilumina de forma constante la tecla sensora.
- ④ **Interfaz óptica**  
Sirve como punto de comprobación y de transmisión al Servicio Post-Venta.
- ⑤ **Tecla** ⏻  
Para conectar y desconectar la lavadora. La lavadora se desconecta automáticamente para ahorrar energía. Esto se lleva a cabo 15 minutos tras el final del programa/protección antiarrugas o después de conectarla cuando no se realiza ninguna acción de manejo.

## Display Touch y teclas sensoras

Las teclas sensoras ← y *Start/Stop*, así como las teclas sensoras del display, reaccionan al tocarlas con las yemas de los dedos.

Evite arañar el display Touch con objetos afilados, p. ej. lápices.  
Toque el display Touch exclusivamente con los dedos.

# Manejo de la lavadora

## Menú principal

Tras conectar la lavadora, aparece el menú principal en el display.

Desde el menú principal se accede a todos los submenús importantes.

Pulsando la tecla sensora  volverá al menú principal en cualquier momento. Los ajustes realizados anteriormente no se memorizan.

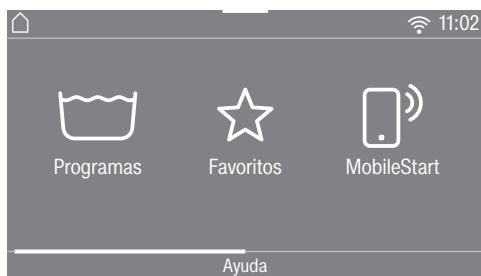

Menú principal página 1

Desplace el dedo por el display para avanzar hasta la segunda parte del menú principal.



Menú principal página 2

El icono  junto a la hora se muestra cuando la lavadora está conectada en red.

## Programas

Es posible seleccionar los diferentes programas.

## Favoritos

Memoriza hasta doce programas de lavado personalizados (ver capítulo «Programas favoritos»).

## MobileStart

Con MobileStart puede manejar a distancia la lavadora a través de la App Miele.

El ajuste Manejo a distancia deberá estar conectado.

Toque la tecla sensora MobileStart y siga las indicaciones que aparecen en el display.

## Asistente lavadora

El *Asistente lavadora* le ayuda paso a paso a seleccionar el programa que mejor se adapta a las prendas que desea lavar (ver capítulo «Asistente de lavado»).

## Manteni- miento

En el menú Manteni- miento se encuentran las opciones de mantenimiento del sistema TwinDos y el programa Limpiar máquina (ver capítulo «Limpieza y mantenimiento»).

## Ajustes

En el menú *Ajustes* puede adaptar la electrónica de la lavadora a las necesidades del momento (ver capítulo «Ajustes»).

## Ejemplos para el manejo

### Listas de selección

#### Menú Programas (selección simple)



Es posible pasar página hacia la izquierda o la derecha deslizando el dedo por la pantalla. Coloque el dedo sobre el display Touch y muévalo en la dirección deseada.

La barra de desplazamiento de color naranja indica que hay otras posibilidades de selección.

Toque el nombre de un programa para seleccionarlo.

El display cambia al menú básico del programa seleccionado.

#### Menú Extras (selección múltiple)



Es posible pasar página hacia la izquierda o la derecha deslizando el dedo por la pantalla. Coloque el dedo sobre el display Touch y muévalo en la dirección deseada.

La barra de desplazamiento de color naranja indica que hay otras posibilidades de selección.

Para seleccionar *Extras* toque una o varias teclas sensoras con *Extras*.

Los *Extras* seleccionados actualmente aparecen marcados en color naranja.

Para eliminar la selección de un *Extra*, toque la tecla sensora del *Extra* de nuevo.

Con la tecla OK se activan los *Extras* marcados.

### Mover programas

Puede mover los programas en el menú Programas para cambiar el orden.

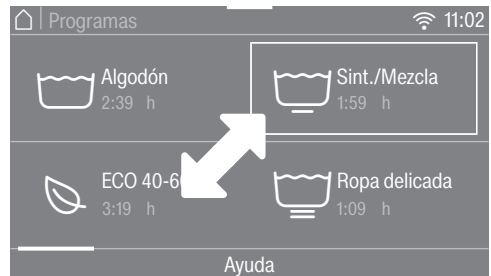

- Coloque el dedo sobre el programa deseado hasta que el programa aparezca destacado con un marco.
- Arrástrelo el dedo en la dirección deseada.
- Suelte el dedo en el lugar deseado.

Se ha modificado correctamente la posición del programa.

# Manejo de la lavadora

## Ajustar los valores numéricos

En algunos menús se pueden ajustar valores numéricos.

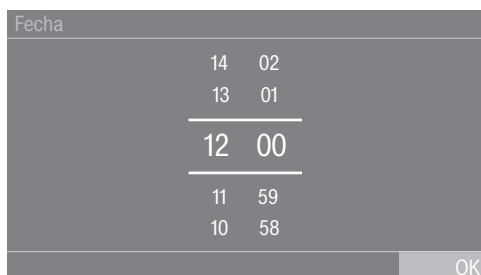

Introduzca los números deslizando el dedo hacia arriba o abajo. Coloque el dedo sobre el número que desea modificar y muévelo en la dirección deseada. La tecla OK confirma el valor ajustado.

**Consejo:** Con tan solo tocar las cifras brevemente aparece el bloque de cifras. En cuanto haya introducido un valor válido, la tecla OK aparece marcada en verde.

## Menú Pulldown

En el menú Pulldown es posible visualizar más información, p. ej. sobre un programa de lavado.



Toque con el dedo en el centro del marco superior de la pantalla y desplácelo hacia abajo, tapando el display.

## Indicaciones de ayuda

En el menú principal y en el menú programas aparece Ayuda en la última fila del display.

- Para mostrar los consejos, pulse la tecla Ayuda.
- Pulse la tecla sensora cerrar para volver a la pantalla anterior.

## Salir del nivel de menú

- Pulse la tecla sensora ↶ para regresar a la pantalla anterior.

Las indicaciones que haya pulsado pero no haya confirmado con OK no quedarán memorizadas.



## Primera puesta en funcionamiento

⚠ Daños por un emplazamiento y una conexión incorrectos.

Pueden ocasionarse daños materiales importantes a causa de un emplazamiento y conexión incorrectos de la lavadora.

Tenga en cuenta el capítulo «Instalación».

En esta lavadora se ha realizado una prueba completa de funcionamiento; por ello puede que aún haya una cierta cantidad residual de agua en el tambor.

### Retire la lámina protectora y las pegatinas

#### ■ Retire:

- la lámina protectora de la puerta (en caso de existir).
- Todas las pegatinas (si las tiene) de la parte delantera y de la tapa.

No retire las etiquetas adhesivas que encontrará al abrir la puerta (p. ej. la placa de características).

### Retirar los cartuchos de detergente del tambor

En el tambor se encuentran dos cartuchos con detergente para el sistema de dosificación automática de detergente y un codo para la manguera de desagüe.

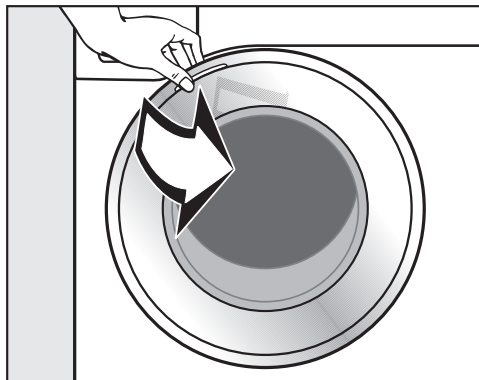

■ Tire de la puerta.

■ Retire ambos cartuchos y el codo.

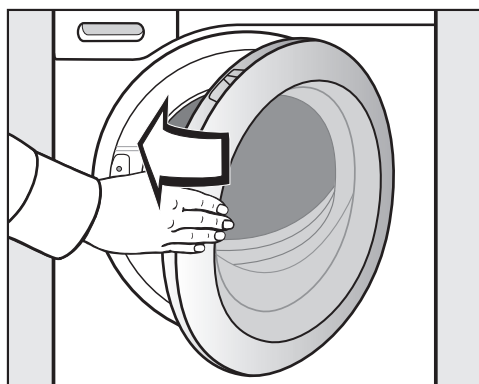

■ Cierre la puerta empujándola ligeramente.

# Primera puesta en funcionamiento

## Miele@home

Su lavadora está dotada con un módulo WiFi integrado.

Para utilizarlo, necesita:

- una red WiFi,
- la App Miele@mobile,
- una cuenta de usuario de Miele. Es posible configurar una cuenta de usuario a través de la App Miele@mobile.

La App Miele@mobile le guía para realizar la conexión entre la lavadora y la red WiFi de su hogar.

Una vez haya conectado la lavadora a la red WiFi, estas son algunas de las acciones que podrá realizar con la App:

- Manejar a distancia la lavadora
- Activar información sobre el estado de funcionamiento de la lavadora
- Activar los consejos sobre el desarrollo de los programas de la lavadora

El consumo de energía aumenta al conectar la lavadora a su red WiFi, incluso cuando la lavadora está desconectada.

Asegúrese de que la señal de su red WiFi en el lugar de emplazamiento de su lavadora sea la adecuada.

## Disponibilidad de conexión WiFi

La conexión WiFi se reparte con otros aparatos (p. ej. microondas, aparatos que se manejan a distancia). Debido a lo que se pueden producir problemas de conexión temporales o continuos. Por lo tanto, no se garantiza la total disponibilidad de las funciones ofrecidas.

## Disponibilidad de Miele@home

El uso de la App Miele@home depende de que el servicio Miele@home esté disponible en su país.

El servicio de Miele@home no está disponible en todos los países.

Para saber más, entre en la página web [www.miele.com](http://www.miele.com).

## Aplicación Miele

Puede descargar la aplicación Miele de forma totalmente gratuita de la Apple App Store® o en la Google Play Store™.



## Conectar la lavadora

- Pulse la tecla .

Se ilumina la pantalla de bienvenida.

El display le guía a través de **6 pasos** durante la primera puesta en funcionamiento.

### 1. Introducir el idioma de display

Se solicita ajustar el idioma deseado. Es posible cambiar el idioma del display en cualquier momento a través del menú Ajustes.

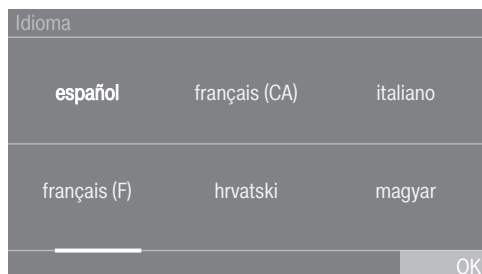

- Desplácese hacia la derecha o la izquierda hasta que aparezca el idioma deseado.
- Toque la tecla sensora del idioma deseado.

El idioma seleccionado aparece en naranja y el display cambia a la configuración de Miele@home.

### 2. Configurar Miele@home



- En caso de configurar Miele@home directamente, toque la tecla .

**Consejo:** En caso de querer realizar la configuración más tarde, toque la tecla Saltar. En el display aparece el mensaje:

**i** Es posible configurarlo más tarde en «Ajustes»/«Miele@home».

Confirme con la tecla OK.

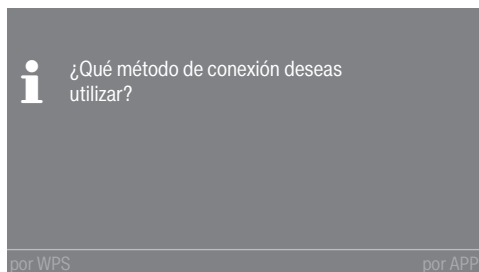

- Seleccione la forma de conexión deseada.

El display y la App Miele le guiarán a través de los siguientes pasos.

### 3. Ajuste del formato de la hora

Es posible visualizar la hora en formato de 12 o 24 horas.

- Seleccione el formato de hora deseado y confirme con OK.

El display cambia al ajuste de la hora.

#### Ajustar la hora

Esta solicitud aparece únicamente si la lavadora aún no está conectada con una red WiFi.

Al conectarla, el ajuste horario se hace automáticamente.

## Primera puesta en funcionamiento

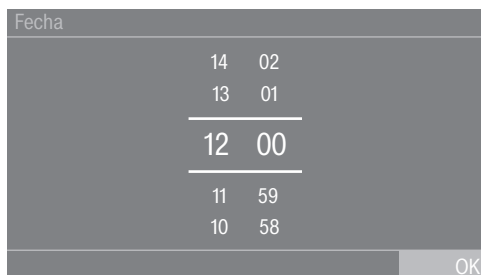

- Coloque el dedo sobre el número que desea modificar y muévelo en la dirección deseada.
- Confirme con la tecla OK.

### 4. Retirar el seguro de transporte

 Daños producidos por no retirar el seguro de transporte.

No retirar el seguro de transporte puede producir daños en la lavadora y en los muebles/aparatos colindantes.

Retire el seguro de transporte siguiendo las indicaciones que aparecen en el capítulo «Emplazamiento y conexión».

- Confirme que ha retirado el seguro de transporte con la tecla OK.

En el display aparece el mensaje:  Retirar el seguro de transporte y seguir los consejos de seguridad y puesta en funcionamiento que aparecen en el manual de instrucciones

- Confirme el mensaje con la tecla OK.

El display cambia a la configuración de TwinDos.

### 5. Puesta en funcionamiento TwinDos

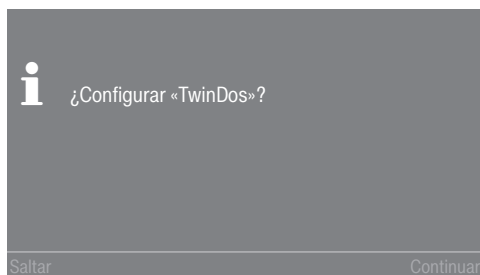

- Para configurar TwinDos directamente, pulse la tecla Continuar.

**Consejo:** En caso de querer realizar la configuración más tarde, toque la tecla Saltar. En el display aparece el mensaje:

 Es posible configurarlo más tarde en «Ajustes»/«TwinDos»

Confirme con la tecla OK.

#### Ajustes para compartimento ①

A continuación se describe el ajuste de UltraPhase 1 y 2 de Miele. El ajuste de otro detergente se realiza de la misma forma.

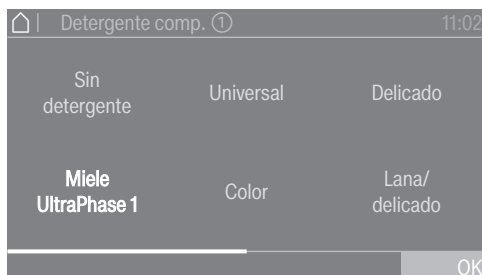

- Pulse la tecla sensora Miele UltraPhase 1.

## Primera puesta en funcionamiento

En el display aparece el mensaje: **i** Introducir la dosificación recomendada de su detergente para un lavado con suciedad normal. Tener en cuenta siempre la dureza del agua.

La cantidad de dosificación para UltraPhase 1 para **(Rango de dureza II)** está preajustada.

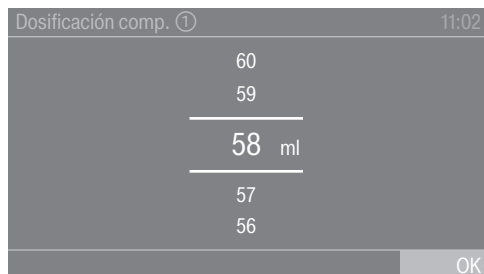

- Confirme el valor preajustado con la tecla OK o corríjalo.

UltraPhase 1		
	Rango de dureza I	46 ml
	Rango de dureza II	58 ml
	Rango de dureza III	70 ml

En el display aparece: **i** Colocar el recipiente ①

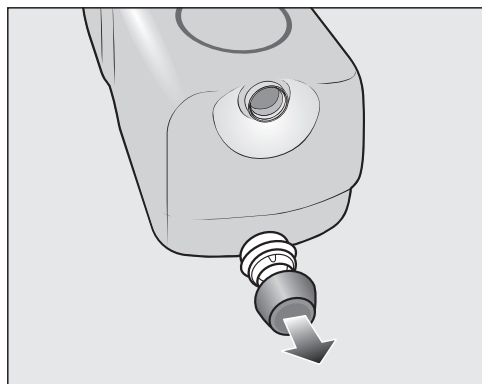

- Retire el tapón del cartucho de detergente incluido con la máquina **UltraPhase 1**.

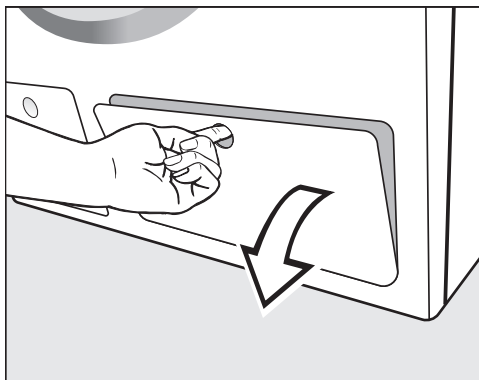

- Abra la tapa de TwinDos.

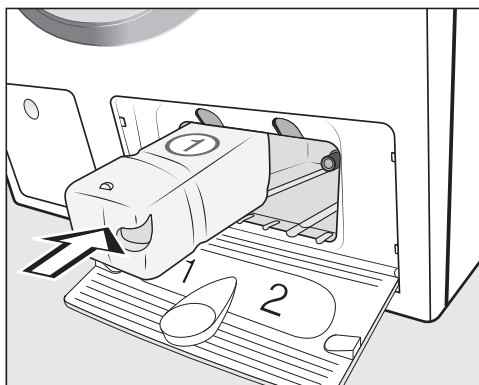

- Introduzca el cartucho de detergente **UltraPhase 1** en el **compartimento 1** hasta el tope.

En el display aparece el siguiente mensaje: **i** Realice el ajuste de UltraPhase 2.



# Primera puesta en funcionamiento

## Ajustes para compartimento ②

La cantidad de dosificación para UltraPhase 2 para  (Rango de dureza II) está preajustada.

Dosificación comp. ②		11:02
	47	
	46	
	<u>45</u> ml	
	44	
	43	
		OK

- Confirme el valor preajustado con la tecla OK o corríjalo.

UltraPhase 2		
	Rango de dureza I	36 ml
	Rango de dureza II	45 ml
	Rango de dureza III	54 ml

En el display aparece:  Colocar el recipiente ②

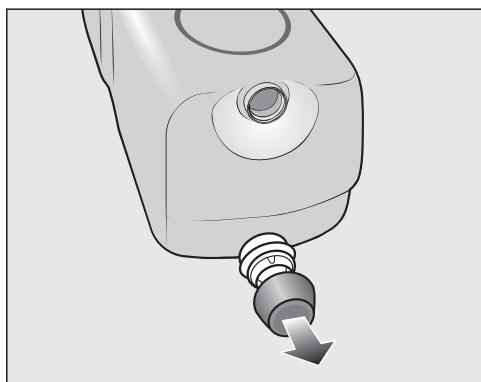

- Retire el tapón del cartucho de detergente incluido con la máquina **UltraPhase 2**.

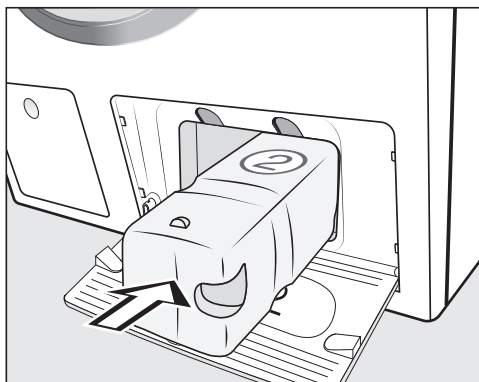

- Introduzca el cartucho de detergente **UltraPhase 2** en el **compartimento 2** hasta el tope.

Al introducir el cartucho la indicación del display cambia a:  «TwinDos» está configurado. Es posible modificarlo en «Ajustes»/ «TwinDos»

- Confirme con la tecla OK.
- Cierre la tapa para TwinDos.

El display cambia al programa para el calibrado.

## 6. Iniciar el programa para el calibrado

Es importante que la lavadora esté perfectamente calibrada para optimizar el consumo de agua y electricidad y conseguir el mejor resultado de lavado.

Para ello **deberá** realizar un programa *Algodón sin ropa*.

Solo se podrá iniciar otro programa después de realizar el calibrado.

En el display aparece el mensaje: **i** Abrir el grifo e iniciar el programa *Algodón 90°C* sin prendas

■ Confirme con la tecla OK.

El display cambia al menú básico del programa *Algodón*.



■ Pulse la tecla sensora *Start/Stop*.

Ha comenzado el programa para el calibrado de la lavadora. La duración aprox. es de 2 h.

En el display aparece un mensaje indicando el final: **i** Puesta en marcha finalizada.

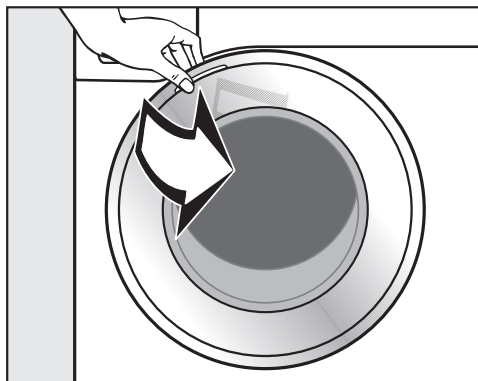

■ Agarre la puerta y tire de ella.

**Consejo:** Deje la puerta ligeramente abierta para que pueda secarse el tambor.

■ Desconecte la lavadora con la tecla .

# Lavado respetuoso con el medio ambiente

---

## Consumo energético y de agua

- Utilice la cantidad máxima de carga de cada programa de lavado. Según la cantidad total, se optimizan los consumos de agua y energía.
- Los programas eficientes en términos de demanda de energía y agua tienen por lo general una duración más larga. Alargando la duración del programa se puede disminuir la temperatura de lavado realmente alcanzada mientras el resultado de lavado permanece igual.

Por ejemplo, el programa ECO 40-60 tiene una duración mayor que el programa Algodón 40 °C o 60 °C. Sin embargo, el programa ECO 40-60 es más eficiente en términos de consumo energético y de agua a pesar de tener una duración mayor.

- Para lavar pequeñas cantidades de ropa poco sucia utilice el programa Expres 20.
- Los detergentes modernos permiten lavar a temperaturas reducidas del agua (p. ej., 20 °C). Utilice los ajustes de temperatura pertinentes para ahorrar energía.

## Higiene en la lavadora

Si realiza lavados con temperaturas bajas y/o detergente líquido existe el riesgo de que se formen gérmenes y olores en la lavadora. Miele recomienda realizar la limpieza de la lavadora una vez al mes.

Cuando aparezca el mensaje Info Higiene: seleccionar «Mantenimiento» e iniciar «Limpiar »máquina». en el display, deberá realizarse la limpieza de la lavadora.

## Indicaciones para el secado posterior a máquina

La velocidad de centrifugado seleccionada influye en la humedad residual de la ropa y la emisión de ruido de la lavadora.

Cuanto mayor sea la velocidad de centrifugado seleccionada, menor será la humedad residual de la ropa. Sin embargo, el nivel de ruido aumentará.

A fin de ahorrar energía durante el secado, seleccione el mayor número posible de revoluciones de centrifugado del programa de lavado correspondiente.



# Lavado respetuoso con el medio ambiente

## Feedback

En el menú Pulldown obtendrá información acerca del consumo de electricidad y agua de su lavadora.

En el display se muestra la siguiente información:

- Antes del desarrollo del programa, una estimación de consumo de electricidad y agua.
- Durante el transcurso de un programa o al finalizar, los consumos de electricidad y agua.

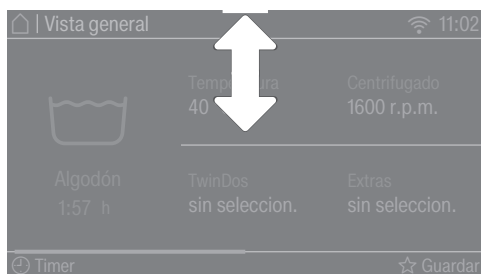

- Abra el menú Pulldown.

## 1. Pronóstico

El diagrama de barras de la derecha muestra el pronóstico para el consumo de agua y energía.

Cuantas más barras aparezcan, mayor será el consumo de electricidad y agua.

El pronóstico varía en función del programa seleccionado, de la temperatura y de los extras seleccionados.

## 2. Consumo real

Durante el desarrollo de un programa y al finalizar, podrá saber el consumo real de electricidad y agua.

Además, es posible visualizar también el coste de esos consumos. Encontrará más información en el capítulo «Ajustes», apartado «Consumo».

El consumo varía según avanza el programa.

La apertura de la puerta o la desconexión automática al finalizar el programa restablecen los datos de nuevo al pronóstico.

**Consejo:** Podrá visualizar los consumos del último programa y el consumo total (capítulo «Ajustes», «Consumo»).

# 1. Preparar la ropa



- Vaciar los bolsillos de las prendas.

⚠ Daños producidos por objetos extraños.

Los cuerpos extraños como clavos, monedas o clips pueden dañar las prendas o la máquina.

Revise las prendas antes de lavarlas y retire los posibles cuerpos extraños.

## Clasificar la ropa

- Clasifique la ropa por colores y por los símbolos de la etiqueta de cuidado (situada en el cuello o en la costura lateral).

**Consejo:** A menudo, las prendas de colores oscuros «destiñen» un poco durante los primeros lavados. Para evitar que las prendas claras se tiñan, lávelas separadas de las oscuras.

## Tratamiento previo de manchas

- Trate previamente las manchas en los tejidos, a ser posible, mientras estén frescas. Intente eliminar las manchas suavemente con un paño que no destiña. ¡No frote!

**Consejo:** A menudo es posible eliminar las manchas (p. ej. de sangre, huevo, café, té, etc.) con pequeños trucos que Miele ha recopilado en un diccionario de lavado. Puede consultarlo en la página web de Miele.

⚠ Daños producidos por productos que contengan disolventes

Los productos quitamanchas pueden dañar las piezas de material sintético. Al manipular tejidos, asegúrese de que las piezas de material sintético no entren en contacto con el producto.

⚠ Riesgo de explosión provocada por productos que contienen disolventes.

Al utilizar productos que contienen disolventes, puede producirse una mezcla explosiva.

No utilice productos que contengan disolventes en la lavadora.

## Recomendaciones generales

- En caso de cortinas: quitar los accesorios y cintas plomadas o utilizar una bolsa de malla.
- Coser o retirar los aros de sujetadores descosidos.
- Cerrar las cremalleras, velcros, broches y corchetes antes del lavado.
- Cerrar las fundas de edredones y almohadas para que no entren prendas pequeñas.

Las prendas que lleven el símbolo **no lavable** en la etiqueta no deben lavarse (símbolo de cuidado .

## 2. Seleccionar programa

### Conectar la lavadora

- Pulse la tecla .

Se conecta la iluminación del tambor.

La iluminación del tambor se apaga automáticamente transcurridos cinco minutos.

**Consejo:** Para volver a conectar la iluminación del tambor, abra el menú Pull-down en la vista menú y toque la tecla .

En el display se muestra el Menú principal.

### Seleccionar un programa

- Pulse la tecla sensora Programas.



- Desplácese hacia la derecha por el display hasta que aparezca el programa deseado.

- Toque la tecla sensora del programa.

El display vuelve al menú Vista general.



Hay otras 3 alternativas para la selección de programa.

1. los favoritos
2. los asistentes de lavado
3. MobileStart

## 3. Seleccionar los ajustes del programa

---

### Seleccionar la temperatura

Puede modificar la temperatura preajustada de un programa de lavado.

Las temperaturas alcanzadas en la lavadora pueden variar respecto a las temperaturas seleccionadas. La combinación de mecánica de lavado y tiempo de lavado consigue un resultado de lavado óptimo.

- Pulse la tecla sensora *Temperatura*.
- Seleccione la temperatura deseada.

El display vuelve al menú *Vista general*.

### Seleccionar r.p.m.

Puede modificar el número de revoluciones del centrifugado de un programa de lavado.

- Pulse la tecla sensora *Centrifugado*.
- Seleccione el número de revoluciones del centrifugado deseado.

El display vuelve al menú *Vista general*.

### Cómo activar TwinDos

La dosificación TwinDos se conecta automáticamente para todos los programas, en los que es posible una dosificación.

#### 1. Conectar/desconectar TwinDos

- Pulse la tecla *TwinDos* y seleccione *Off* o *On*.

#### 2. Seleccionar el detergente

Al utilizar el sistema de 2 fases de Miele es necesario indicar los colores de las prendas que componen la colada.

- En caso de una colada de prendas blancas, seleccione *Blanco* y, en caso de una colada de prendas de colores, *Color*.

Para utilizar otro detergente, deberá seleccionarlo.

- Seleccione el compartimento ① o ②.

**Consejo:** Solo se muestra el detergente permitido para el programa.

#### 3. Seleccionar el grado de suciedad

En el display se pregunta por el grado de suciedad de la ropa.

- Elija entre *bajo*, *normal* y *alto*.
- Confirme la selección con la tecla *OK*.

Está conectada la dosificación automática.

El display vuelve al menú *Vista general*.

Encontrará más información en el capítulo «5. Añadir detergente», apartado «TwinDos».

## 3. Seleccionar los ajustes del programa

### Seleccionar los extras

Puede complementar los programas con ayuda de los extras.

- Pulse la tecla sensora Extras.
- Seleccione uno o varios extras.

No todos los extras son combinables entre sí, p. ej. AllergoWash, Extra delicado y Silencio plus. Los extras no combinables se oscurecen y no es posible seleccionarlos.

- Confirme con la tecla OK.

El display vuelve al menú Vista general.

Encontrará más información en el capítulo «Extras».

### Cómo activar CapDosing

Para este programa puede utilizar la dosificación de detergente en cápsulas.

- Pulse la tecla sensora CapDosing.

En el display se muestran los tipos de cápsulas que pueden seleccionarse para el programa.

- Seleccione el tipo de cápsula deseado.

La dosificación en cápsulas está activada.

El display vuelve al menú Vista general.

Encontrará más información en el capítulo «5. Añadir detergente», apartado «Dosificación de detergente en cápsulas».

### Seleccionar manchas

Para la limpieza óptima de prendas con manchas, puede seleccionar adicionalmente diferentes tipos de manchas. El programa de lavado se adapta a la selección.

- Pulse la tecla sensora Manchas.
- Seleccione el tipo de manchas de sus prendas de la lista.
- Confirme la selección con la tecla OK.

En algunos casos, al seleccionar el tipo de mancha aparecen textos informativos que le servirán de gran ayuda.

- Confirme los textos informativos con la tecla sensora OK.

El display vuelve al menú Vista general.

### Timer

Con el Timer puede determinar cuándo comienza o acaba un programa.

Encontrará más información en el capítulo «Timer».

## 4. Cargar la lavadora

### Abrir la puerta

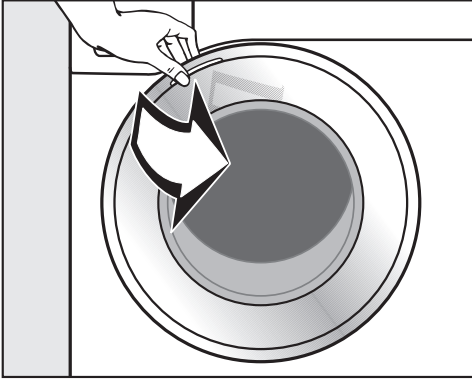

- Agarre la puerta y tire de ella.

Compruebe que no hay animales o cuerpos extraños en el tambor antes de introducir la ropa.

Con la carga máxima, el consumo energético y de agua es el menor posible en relación con la cantidad de carga total. Una sobrecarga reduce el resultado de lavado y fomenta la formación de arrugas.

- Coloque la ropa bien suelta en el tambor.

Las prendas de distinto tamaño mejoran el resultado del lavado y se distribuyen mejor durante el centrifugado.

**Consejo:** En el menú Pulldown se muestra la carga máxima del programa seleccionado.

### Cerrar la puerta

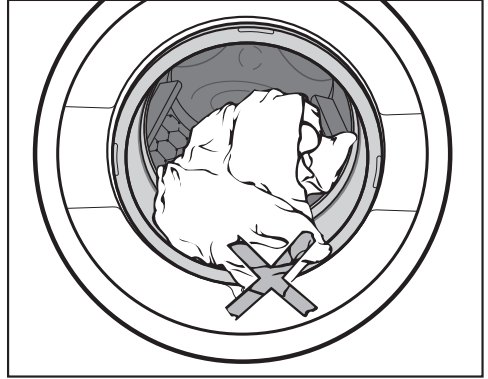

- Cerciérese de que no queden pilladas prendas entre la puerta y la junta anular.

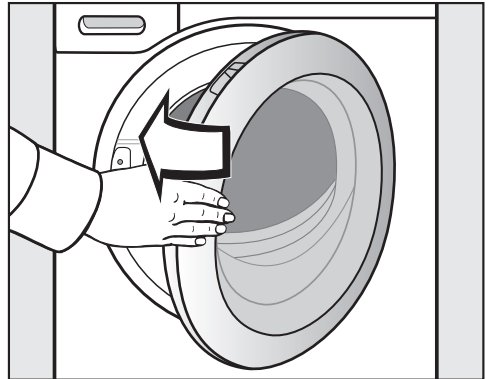

- Cierre la puerta empujándola ligeramente.

## 5. Dosificar los productos de lavado

La lavadora le ofrece diferentes posibilidades a la hora de añadir el detergente.

### TwinDos

Esta lavadora está equipada con TwinDos.

Los pasos para activar TwinDos se describen en el capítulo «Primera puesta en funcionamiento».

### Funcionamiento de UltraPhase 1 y 2

UltraPhase 1 es un detergente líquido que elimina la suciedad y las manchas más comunes. UltraPhase 2 es un blanqueante y elimina las manchas más resistentes. Estos dos productos se dosifican por separado en un momento del proceso de lavado para conseguir un resultado óptimo. UltraPhase 1 y UltraPhase 2 limpian en profundidad las prendas blancas y de color. Es posible conseguir los cartuchos no recargables de UltraPhase 1 y 2 a través de la tienda online de Miele ([shop.miele.es](http://shop.miele.es)) o de un distribuidor oficial de Miele.

### Conectar la dosificación TwinDos

La dosificación TwinDos se conecta automáticamente para todos los programas, en los que es posible una dosificación.

**Consejo:** Las cantidades de dosificación del detergente están preajustadas. En caso de que se forme mucha espuma, es posible reducirla la dosificación en el menú  Ajustes, Desarrollo del programa, TwinDos.

### Modificar la dosificación TwinDos

Puede modificar la mezcla de colores de la colada propuesta.

- Toque la tecla TwinDos y seleccione la mezcla de colores.

### Desconectar la dosificación TwinDos

- Pulse la tecla sensora TwinDos.
- Pulse la tecla sensora Off.



### Uso de otros productos para eliminar manchas

En caso de utilizar productos adicionales para eliminar manchas, existen las siguientes posibilidades:

- cápsula Booster y activar la dosificación en cápsulas.
- Introducir el quitamanchas en polvo en el compartimento  del cajetín del detergente.

### Grado de suciedad

Existen tres grados de suciedad de las prendas:

-  bajo  
Sin suciedad o manchas visibles
-  normal  
Suciedad o algunas manchas leves visibles
-  alto  
Suciedad y/o manchas visibles

La cantidad de detergente con el sistema TwinDos y la cantidad de agua para el aclarado están ajustadas para el grado de suciedad  normal.

- Pulse la tecla sensora TwinDos para seleccionar otro grado de suciedad.

La cantidad de detergente y de agua de lavado se adaptan al grado de suciedad.

En algunos programas no es posible seleccionar el grado de suciedad. Estos programas han sido creados para prendas poco sucias.

## 5. Dosificar los productos de lavado

### Cajetín del detergente



Es posible utilizar todo tipo de detergente, apto para lavadoras de uso doméstico. Es necesario tener en cuenta siempre los consejos de uso y dosificación que aparecen en el envase del detergente.

Observe que la dosificación TwinDos esté desactivada.

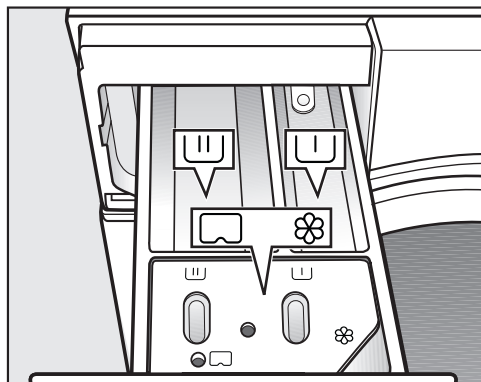
### Llenar el detergente





- Extraiga el cajetín e introduzca el detergente en los compartimentos.

-  Detergente para prelavado
-  Detergente para el lavado principal y el remojo
-  Suavizante, presteo, almidón líquido o cápsula

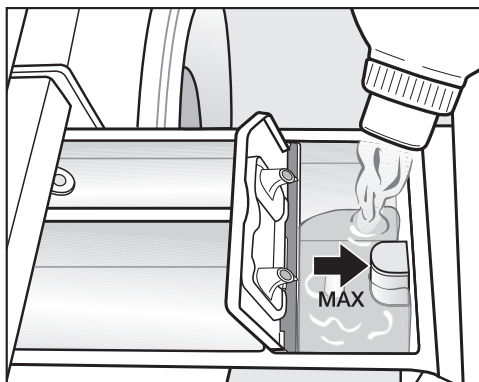
### Añadir suavizante



- Añada el suavizante, el presteo o el almidón líquido en el compartimento . **Tenga en cuenta la altura máxima de llenado.**

El suavizante se elimina en el último aclarado. Al final del programa de lavado quedará un poco de agua en el compartimento .

Si se utiliza con frecuencia el programa automático de almidonado, es conveniente limpiar de vez en cuando el cajetín del detergente, especialmente el paso de suavizante.

### Consejos sobre la dosificación

Al dosificar el detergente, es necesario tener en cuenta el grado de suciedad de las prendas y la cantidad. En caso de cargas pequeñas, reduzca la cantidad de detergente (p. ej. en caso de media carga, reduzca el detergente a  $\frac{1}{3}$ ).



## 5. Dosificar los productos de lavado

### En caso de detergente insuficiente:

- la ropa no queda limpia y se vuelve gris y dura con el transcurso del tiempo.
- Favorece la formación de moho en la máquina.
- No se elimina por completo la grasa de las prendas.
- Favorece la acumulación de cal en las resistencias calefactoras.

### En caso de demasiado detergente:

- Resultados de lavado, aclarado y centrifugado peores
- Aumenta el consumo de agua debido a que se añade automáticamente un ciclo de aclarado adicional
- Aumenta la carga medioambiental.

### Utilización de detergente líquido en el prelavado

Si está activado el prelavado, no es posible utilizar detergente líquido en el lavado principal.

Para lavar con el prelavado activado utilice la dosificación TwinDos.

### Añadir detergente en pastillas o cápsulas (Pods)

Introduzca **siempre** las pastillas o cápsulas (Pods) directamente en el tambor junto con las prendas. No es posible dosificarlo a través del cajetín de detergente.



Encontrará más información acerca de los detergentes y su dosificación en el capítulo «Detergente».

### Dosificación en cápsulas

Si ha seleccionado en los ajustes de programas **CapDosing**, el detergente para este programa de lavado se dosifica a través de la cápsula.

Para un programa de lavado solo se puede seleccionar una cápsula.

Existen cápsulas con tres tipos diferentes de contenido:

-  = Productos para el cuidado de las prendas (p. ej. suavizante, producto para la impermeabilización)
-  = Aditivo (p. ej. potenciador de detergente)
-  = Detergente (solo para el lavado principal)

Según el ajuste que se ha realizado, se dosifica el detergente, el aditivo o el producto para el cuidado de las prendas en cápsulas.

Cada cápsula contiene la cantidad exacta necesaria para realizar un lavado.

Puede adquirir las cápsulas a través de nuestra tienda online, a través del Servicio Post-venta o de un distribuidor Miele especializado.

 **Riesgo de sufrir daños en su salud debido a las cápsulas.**

En caso de ingerir el contenido de las cápsulas o que este entre en contacto con la piel, podrían producirse daños en la salud.

Mantenga siempre las cápsulas fuera del alcance de los niños.

## 5. Dosificar los productos de lavado

### Introducir cápsula

- Abra el cajetín del detergente.

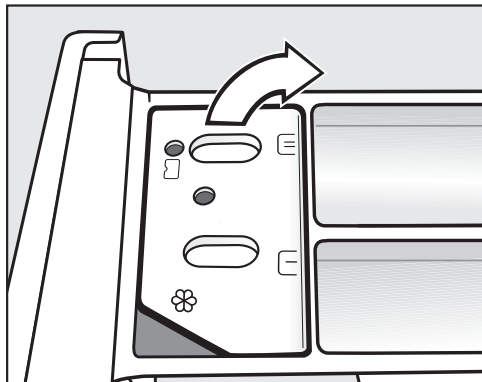

- Abra la tapa del compartimento ☼/☐.

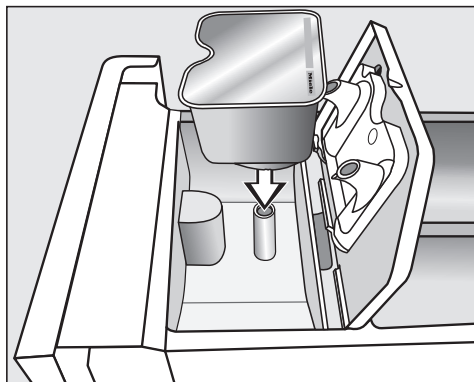

- Presione firmemente la cápsula.

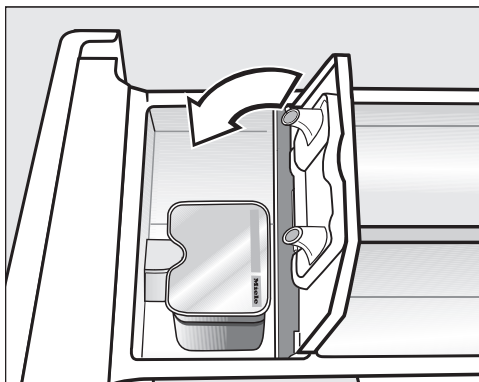

- Cierre la tapa y presiónela firmemente.
- Cierre el cajetín del detergente.

**Consejo:** Al seleccionar una Cap para el lavado principal ☼, la dosificación TwinDos se desactiva automáticamente. La indicación de dosificación TwinDos permanece activa en el display.

Al colocar una cápsula en el cajetín de detergente, esta se abre. En caso de retirarla, sin haberla utilizado, su contenido podría derramarse. Elimine la cápsula abierta.

El contenido de la cápsula se añadirá al programa de lavado en el momento pertinente.

La entrada de agua en el compartimento ☼ tiene lugar, en la dosificación con cápsulas, a través de la cápsula.

No añada suavizante adicional al compartimento ☼.

- Retire la cápsula vacía al finalizar el programa.

Por motivos técnicos queda una cantidad residual de agua en la cápsula.

## 6. Iniciar un programa

### Iniciar un programa

Cuando la tecla sensora *Start/Stop* se ilumina de forma intermitente, es posible iniciar el programa.

- Pulse la tecla sensora *Start/Stop*.

La puerta se bloquea y comienza el programa de lavado.

En el display se muestra el estado del programa.



La lavadora le informa sobre la fase del programa alcanzada y la duración restante.

Si se ha seleccionado una Preselección de inicio, se muestra en el display.

La iluminación del tambor se desconecta después de iniciar un programa.

### Ahorro energético

Después de 10 minutos las indicaciones se oscurecen. Ya solo se ilumina la tecla sensora *Start/Stop* de forma parpadeante.

Es posible volver a conectar las indicaciones:

- Pulse la tecla *Start/Stop* (no afecta al programa en curso).

### Añadir prendas durante el desarrollo de un programa (AddLoad)

Es posible añadir o retirar prendas en cualquier momento.

- Pulse la tecla sensora *Añadir prendas*.

En el display aparece:  Espere...

El programa de lavado se mantiene y la puerta se desbloquea.

En el display aparece:

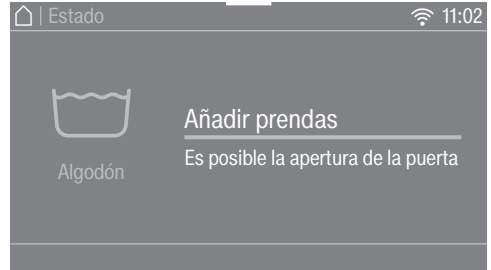

- Abra la puerta y añada o retire las prendas.

- Cierre la puerta.

- Pulse la tecla sensora *Start/Stop*.

El programa continúa.

Por lo general, no es posible añadir o retirar prendas en caso de que:

- la temperatura del agua de lavado sea superior a 55 °C.
- el nivel de agua en el tambor supere un valor determinado.

## 7. Fin del programa

### Fin del programa

Durante la protección antiarrugas la puerta permanece bloqueada y en el display aparece Fin/Protección antiarrugas y Desbloquear con «Start/Stop».

- Pulse la tecla sensora *Start/Stop*. La puerta se desbloquea.

Se conecta la iluminación del tambor.

**Consejo:** Al finalizar la protección antiarrugas, la puerta se desbloquea automáticamente.

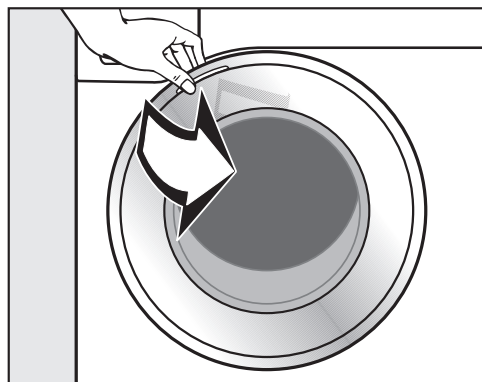

- Agarre la puerta y tire de ella.
- Saque la ropa.

En caso de olvidar alguna prenda en el tambor, en el siguiente lavado podría encogerse o teñir otras prendas. Retire todas las prendas del tambor.

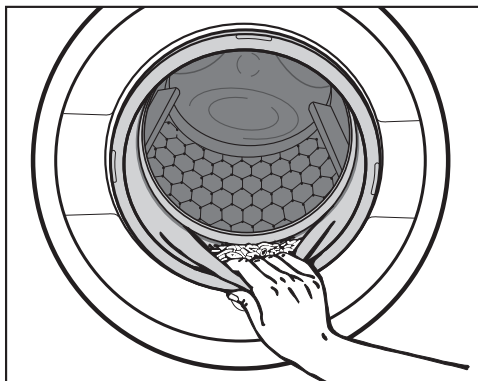

- Compruebe que ningún objeto extraño haya quedado atrapado en la junta de la puerta.

**Consejo:** Deje la puerta ligeramente abierta para que pueda secarse el tambor.

- Desconecte la lavadora con la tecla .
- En caso de haber utilizado detergente en cápsulas, retire la cápsula del cajetín de detergente.



**Consejo:** Deje el cajetín de detergente ligeramente abierto para que pueda secarse.

## Número de revoluciones de centrifugado final

En la selección de programa se indica siempre en el display el número de revoluciones del centrifugado óptimo para el programa de lavado.

En algunos programas es posible seleccionar un número más alto.

En la tabla se indica el número de revoluciones del centrifugado seleccionable más alto.

Programa	r. p. m.
Algodón	1600
ECO 40-60	1600
Sintéticos / Mezcla	1200
Delicado	900
QuickPowerWash	1600
Automático plus	1400
Lana 	1200
Seda 	600
Exprés 20	1200
Camisas	900
Vaqueros	900
Ropa oscura	1200
Ropa de deporte	1200
Zapatillas de deporte	600
Outdoor	800
Impermeabilizar	1000
Prendas de plumas	1200
Edredones de plumas	1200
Almohadas	1200
Algodón antiséptico	1600
Cortinas	600
Prendas nuevas	1200
Solo aclarado	1600
Almidonado	1200
Desagüe / Centrifugado	1600
Algodón 	1400
Limpia máquina	600

# Centrifugado

---

## Desactivar el centrifugado final (Stop aclarado)

- Seleccione el extra Stop aclarados.

En stop aclarado, las prendas permanecen en agua después del último aclarado. De esta forma, se evita la formación de arrugas si las prendas no se extraen de la lavadora inmediatamente después de finalizar el programa.

## Finalizar programa con aclarado

De fábrica está ajustado el número óptimo de revoluciones de centrifugado para el programa de lavado. Puede modificar el número de revoluciones del centrifugado.

- Pulse la tecla sensora Modificar centrifugado.
- Seleccione el número de revoluciones del centrifugado deseado.
- Inicie el centrifugado final con la tecla *Start/Stop*.

## Finalizar programa sin centrifugado

- Pulse la tecla sensora Modificar centrifugado.
- Seleccione el número de revoluciones 0 r.p.m. (sin centrifugado).
- Pulse la tecla sensora *Start/Stop*.

## Centrifugado intermedio

La ropa se centrifuga después del lavado principal y entre los ciclos de aclarado. Al reducir el número de revoluciones del centrifugado final, cuando sea necesario también se reduce el número de revoluciones del centrifugado intermedio.

## Desactivar el centrifugado intermedio y el centrifugado final

- Pulse la tecla sensora Centrifugado.
- Seleccione el ajuste 0 r.p.m..



El agua se evacua tras el último aclarado y se conecta la protección antiarrugas.

Con este ajuste, se añade un aclarado adicional en algunos programas.

## Relación de programas

<b>Algodón</b>		<b>de 90 °C a frío</b>	<b>máximo 9,0 kg</b>
Artículo	Camisetas, ropa interior, mantelerías etc., prendas de algodón, lino o tejidos mixtos		
Consejo	Para los casos en los que se requieran condiciones especiales de higiene, seleccione un ajuste de temperatura de 60 °C o superior.		
<b>Indicación para institutos de investigación:</b>			
Algodón 20 °C: programa para ropa de algodón poco sucia			
Programa de prueba para el cumplimiento del reglamento UE n.º 2019/2023 sobre diseño ecológico.			
<b>ECO 40-60</b>		<b>máximo 9,0 kg</b>	
Artículo	para ropa de algodón con suciedad normal		
Consejo	En un ciclo de lavado se puede lavar una cantidad de ropa mixta de algodón a temperaturas de 40° y 60 °C. El programa es el más eficiente en términos de consumo energético y de agua para el lavado de ropa de algodón.		
<b>Indicación para institutos de investigación:</b>			
Programa de prueba para el cumplimiento del reglamento UE n.º 2019/2023 sobre diseño ecológico y etiquetado de energía conforme al reglamento n.º 2019/2014.			
Para las pruebas de comprobación la dosificación TwinDos debe estar desconectada.			
<b>Sintéticos / Mezcla</b>		<b>de 60 °C a frío</b>	<b>máximo 4,0 kg</b>
Artículo	Para tejidos de fibras sintéticas, tejidos mixtos o algodón almidonado delicado		
Consejo	En caso de prendas delicadas que puedan arrugarse, se reduce el número de revoluciones del centrifugado final.		
<b>Delicado</b>		<b>de 60 °C a frío</b>	<b>máximo 3,0 kg</b>
Artículo	Para tejidos delicados de fibras sintéticas, tejidos mixtos, seda artificial, viscosa		
Consejo	En caso de tejidos que se arruguen con facilidad, desactivar el centrifugado.		

## Relación de programas

<b>QuickPowerWash</b>		<b>60 °C – 40 °C</b>	<b>máximo 4,0 kg</b>
Artículo	Para prendas con un grado de suciedad normal o leve, que también se pueden lavar en el programa <i>Algodón</i> .		
Consejo	Se consigue un lavado rápido y eficaz de las prendas, gracias a un humedecimiento de la ropa y un ritmo de lavado especiales.		
<b>Automático plus</b>		<b>de 40 °C a frío</b>	<b>máximo 6,0 kg</b>
Artículo	Carga de ropa separada por colores para los programas <i>Algodón y Sintéticos / Mezcla</i>		
Consejo	Para cada carga de ropa se alcanza siempre el cuidado de la ropa y efecto de limpieza óptimos mediante parámetros de lavado adaptados automáticamente (p. ej. nivel de agua, ritmo de lavado y perfil de centrifugado).		
<b>Lana</b> 		<b>de 40 °C a frío</b>	<b>máximo 2,0 kg</b>
Artículo	Tejidos de lana o mezcla de lana		
Consejo	En caso de prendas delicadas que puedan arrugarse, es necesario tener en cuenta el número de revoluciones del centrifugado final.		
<b>Seda</b> 		<b>de 30 °C a frío</b>	<b>máximo 1,0 kg</b>
Artículo	Seda y todos los tejidos de lavado a mano sin lana		
Consejo	Lave las medias y los sujetadores en una bolsa especial para lavadora.		
<b>Exprés 20</b>		<b>de 40 °C a frío</b>	<b>máximo 3,5 kg</b>
Artículo	Tejidos de algodón que apenas hayan sido usados o con muy poca suciedad		
Consejo	El extra <i>Quick</i> se activa automáticamente.		
<b>Camisas</b>		<b>de 60 °C a frío</b>	<b>máximo 1,0 kg/2,0 kg</b>
Artículo	Camisas y blusas de algodón y tejidos mezcla de algodón		
Consejo	<ul style="list-style-type: none"> <li>- En función de la suciedad, trate previamente los cuellos y puños.</li> <li>- Lave las camisas y blusas de seda en el programa <i>Seda</i>.</li> <li>- Al desconectar el extra preajustado <i>Alisar extra</i>, aumenta la carga máxima a 2,0 kg.</li> </ul>		



## Relación de programas

<b>Vaqueros</b>		<b>de 60 °C a frío</b>	<b>máximo 3,0 kg</b>
Consejo	<ul style="list-style-type: none"> <li>- Lave las prendas vaqueras del revés.</li> <li>- Con frecuencia los vaqueros destiñen en el primer lavado. Por lo tanto, se recomienda lavar por separado las prendas de colores claros y oscuros.</li> <li>- Cierre botones y cremalleras antes del lavado.</li> </ul>		
<b>Ropa oscura</b>		<b>de 60 °C a frío</b>	<b>máximo 3,0 kg</b>
Artículo	Ropa negra y oscura de algodón, tejidos mixtos		
Consejo	Lavar dados la vuelta.		
<b>Ropa de deporte</b>		<b>de 60 °C a frío</b>	<b>máximo 3,0 kg</b>
Artículo	Prendas de deporte como camisetas y pantalones, ropa de deporte de microfibra y fleece		
Consejo	<ul style="list-style-type: none"> <li>- No utilizar suavizante</li> <li>- Tener en cuenta las indicaciones del fabricante referentes al cuidado de las prendas</li> </ul>		
<b>Zapatillas de deporte</b>		<b>de 40 °C a frío</b>	<b>máximo 2 pares de zapatos</b>
Artículo	Solo zapatillas de deporte (que no sean de piel)		
Consejo	<ul style="list-style-type: none"> <li>- Observe las indicaciones del fabricante referentes al cuidado de las prendas.</li> <li>- Eliminar la suciedad grande con un cepillo antes del lavado.</li> <li>- Cierre los velcros.</li> <li>- No utilice suavizante.</li> <li>- Utilizar el cesto de secado para secar en la secadora.</li> </ul>		
<b>Outdoor</b>		<b>de 40 °C a frío</b>	<b>máximo 2,5 kg</b>
Artículo	Prendas funcionales como chaquetas Outdoor o pantalones con membranas como Gore-Tex®, SYMPATEX®, WINDSTOPPER®, etc.		
Consejo	<ul style="list-style-type: none"> <li>- Cerrar los velcros y las cremalleras</li> <li>- No utilizar suavizante</li> <li>- En caso necesario es posible tratar posteriormente las prendas outdoor en el programa <i>Impermeabilizar</i>. No se recomienda impermeabilizar después de cada lavado.</li> </ul>		



## Relación de programas

<b>Impermeabilizar</b>		<b>40 °C</b>	<b>máximo 2,5 kg</b>
Artículo	Para el tratamiento posterior de microfibras, prendas de esquí o mantelerías compuestas principalmente por fibras sintéticas, para conseguir un efecto que repele el agua y la suciedad.		
Consejo	<ul style="list-style-type: none"> <li>- Las prendas deben estar recién lavadas y centrifugadas o secas.</li> <li>- Para conseguir el efecto óptimo se recomienda un tratamiento térmico posterior. Este puede realizarse mediante el secado en una secadora o mediante planchado.</li> </ul>		
<b>Prendas de plumas</b>		<b>de 60 °C a frío</b>	<b>máximo 2,0 kg</b>
Artículo	Chaquetas, sacos de dormir, almohadas y otras prendas con relleno de plumón		
Consejo	<ul style="list-style-type: none"> <li>- Para evitar una formación de espuma excesiva eliminar primero el aire de las prendas. Para ello meta la ropa a presión en una bolsa de lavado muy estrecha o ate la ropa con una cinta lavable.</li> <li>- Tener en cuenta la etiqueta de cuidado</li> </ul>		
<b>Edredones de plumas</b>		<b>de 60 °C a frío</b>	<b>máximo 2,5 kg</b> <b>1 edredón de plumas</b> <b>2,20 m x 2,00 m</b>
Artículo	Edredones y almohadas rellenos de pluma o plumón		
Consejo	<ul style="list-style-type: none"> <li>- Para evitar una formación de espuma excesiva eliminar primero el aire de las prendas. Para ello meta la ropa a presión en una bolsa de lavado muy estrecha o ate la ropa con una cinta lavable.</li> <li>- Tener en cuenta la etiqueta de cuidado</li> </ul>		
<b>Almohadas</b>		<b>de 60 °C a frío</b>	<b>2 almohadas (40 x 80cm) o</b> <b>1 almohada (80 x 80 cm)</b>
Artículo	Almohadas aptas para el lavado con relleno sintético		
Consejo	<ul style="list-style-type: none"> <li>- Para evitar una formación de espuma excesiva eliminar primero el aire de las prendas. Para ello meta la ropa a presión en una bolsa de lavado muy estrecha o ate la ropa con una cinta lavable.</li> <li>- Tener en cuenta la etiqueta de cuidado</li> </ul>		

## Relación de programas

<b>Algodón antiséptico</b>		<b>de 90 °C a 60 °C</b>	<b>máx. 9,0 kg</b>
Artículo	Prendas de algodón o lino, que entran en contacto directo con la piel o que requieren un tratamiento higiénico especial, p. ej. ropa interior, sábanas o fundas.		
Consejo	<ul style="list-style-type: none"> <li>- Eliminación segura de virus y bacterias en combinación con el extra <i>AllergoWash</i> y la dosificación de detergentes a través de TwinDos con UltraPhase 1 y 2. Testado y confirmado por la Hochschule Albstadt-Sigmaringen.</li> <li>- Tiempos de mantenimiento de la temperatura más largos que los del programa <i>Algodón</i>.</li> <li>- Tener en cuenta la etiqueta de cuidado del fabricante.</li> </ul>		
<b>Cortinas</b>		<b>de 40 °C a frío</b>	<b>máximo 2,0 kg</b>
Artículo	Cortinas que según las indicaciones del fabricante sean aptas para el lavado a máquina		
Consejo	<ul style="list-style-type: none"> <li>- Para eliminar el polvo se selecciona automáticamente la opción <i>Prelavado</i>.</li> <li>- En caso de cortinas que se arrugan con facilidad, reduzca el número de revoluciones del centrifugado o desactive el centrifugado por completo.</li> <li>- Retire los accesorios de las cortinas.</li> </ul>		
<b>Prendas nuevas</b>		<b>de 40 °C a frío</b>	<b>máximo 2,0 kg</b>
Artículo	Prendas nuevas de algodón, tejidos sintéticos o toallas de rizo/albornoces		
Consejo	Los restos de productos se eliminan de las fibras.		
<b>Solo aclarado</b>		<b>máximo 8,0 kg</b>	
Artículo	Para aclarar prendas lavadas a mano		
Consejo	En caso de tejidos que se arruguen con facilidad, preste atención al número de revoluciones del centrifugado final.		
<b>Almidonado</b>		<b>máximo 8,0 kg</b>	
Artículo	Manteles, servilletas, ropa de trabajo para almidonar		
Consejo	<ul style="list-style-type: none"> <li>- En caso de tejidos que se arruguen con facilidad, preste atención al número de revoluciones del centrifugado final.</li> <li>- Las prendas a almidonar deben estar recién lavadas, pero sin suavizante.</li> </ul>		

## Relación de programas

Desagüe / Centrifugado		–
Consejo	<ul style="list-style-type: none"> <li>- Solo desagüe: ajuste el número de revoluciones a 0 r. p. m.</li> <li>- tener en cuenta el número de revoluciones ajustado</li> </ul>	
Algodón 		máximo 9,0 kg
Artículo	Ropa de algodón con suciedad normal	
Consejo	<ul style="list-style-type: none"> <li>- Estos ajustes son los más eficientes en relación con el consumo de energía y agua para el lavado de ropa de algodón.</li> <li>- En  si la temperatura de lavado alcanzada es inferior a 60 °C, el rendimiento de lavado se corresponde con el programa Algodón 60 °C.</li> </ul>	
<b>Indicación para institutos de investigación:</b>		
Programas de prueba según EN 60456 y etiquetado de energía conforme al reglamento 1061/2010		
Para las pruebas de comprobación la dosificación TwinDos debe estar desconectada.		

## Mantenimiento

Hay dos programas de mantenimiento para la lavadora.

1. Limpiar máquina para la limpieza de la lavadora.
2. Matenim. «TwinDos» para el mantenimiento de los compartimentos de TwinDos ①/②. Encontrará más información en el capítulo «Limpieza y mantenimiento», apartado «Mantenimiento TwinDos».

Limpiar máquina	85 °C	sin carga
Al lavar a menudo a bajas temperaturas existe el riesgo de formación de gérmenes en la lavadora.		
Al limpiar la lavadora disminuye significativamente la cantidad de gérmenes, hongos y biofilms, y se evita la formación de olores.		
Consejo	<ul style="list-style-type: none"> <li>- Para conseguir un resultado óptimo, utilice el producto limpiamáquinas IntenseClean de Miele. Alternativamente se puede utilizar un detergente universal en polvo.</li> <li>- Dosifique el limpiamáquinas o el detergente universal directamente en el tambor.</li> <li>- No introducir prendas. La limpieza se realiza con el tambor vacío.</li> </ul>	

Puede complementar los programas con ayuda de los extras.

## Quick

El desarrollo del programa se acorta. Se aumentan la mecánica de lavado y el aporte de energía.

## Agua plus

Se incrementa el nivel de agua durante el lavado y durante el aclarado.

Puede modificar el nivel del agua en el aclarado, tal y como se describe en el capítulo «Ajustes», apartado «Nivel Agua plus».

## Aclarado adicional

Se puede activar un aclarado adicional para conseguir un resultado de lavado especialmente bueno.

## SingleWash





Permite lavar de forma eficiente una carga muy pequeña (< 1 kg) en un programa de lavado normal. El tiempo de lavado se reduce.

Tenga en cuenta las siguientes recomendaciones:

- Utilice detergente líquido.
- Reduzca la cantidad de detergente como máximo al 50% del valor indicado para  $\frac{1}{2}$  carga

## Alisar extra

Para reducir la formación de arrugas, las prendas se alisan al finalizar el programa. Para conseguir un resultado óptimo, reduzca la cantidad de carga máxima al 50 %. Tenga en cuenta las indicaciones que aparecen en el display. El resultado es mejor cuando la carga es más pequeña.

Las prendas deben ser aptas para el secado a máquina   y para la plancha  .

## Prelavado

Para el lavado de prendas muy sucias, p. ej. de polvo, arena.

## Remojo

Para tejidos con un grado de suciedad muy alto y con manchas albuminosas.

Puede seleccionar un tiempo de remojo de entre 30 minutos y 6 horas en pasos de 30 minutos, tal y como se describe en el capítulo «Ajustes».

El tiempo ajustado de fábrica es de 30 minutos.





## Extras

---

### Intensivo

Para prendas especialmente sucias y resistentes. Se consigue un resultado de lavado óptimo gracias a un refuerzo de la mecánica de lavado y a la introducción de mayor energía térmica.

### AllergoWash

En el caso de ser necesario cumplir requisitos higiénicos especiales. Aumentando el consumo energético se prolongan los tiempos de mantenimiento de la temperatura e introduciendo una mayor cantidad de agua se optimiza el resultado de lavado. Las prendas deben ser aptas para el secado a máquina   y para la plancha  .

### Extra delicado

Se reducen el movimiento del tambor y la duración del lavado. De esta manera los tejidos que presentan un grado de suciedad bajo pueden lavarse de una forma más delicada.

### Silencio plus

Se reduce el ruido de funcionamiento durante el programa de lavado. Utilice esta función si desea que la lavadora funcione durante las horas de descanso. El número de revoluciones del centrifugado se reduce automáticamente a  (Stop aclarados). Se prolonga la duración del programa.

### Stop aclarado

Las prendas permanecen en agua después del último aclarado. De esta forma, se evita la formación de arrugas si las prendas no se extraen de la lavadora inmediatamente después de finalizar el programa.

No todos los extras pueden seleccionarse para cada programa de lavado. Aquellos Extras que no estén permitidos, no se muestran. En la tabla «Visión general de los programas de lavado - Extras» se ofrece un resumen.

## Relación de programas de lavado - Extras

	Quick	Agua plus	Aclarado adicional	SingleWash	Alisar extra	Prelavado	Remojo	Intensivo	AllergoWash	Extra delicado	Silencio plus	Stop aclarado
Algodón	●	●	●	●	●	●	●	●	●	●	●	●
ECO 40-60	-	-	-	-	-	-	-	-	-	-	-	-
Sintéticos / Mezcla	●	●	●	●	●	●	●	●	●	●	●	●
Delicado	●	●	●	●	●	●	●	-	●	●	●	●
QuickPowerWash	✓	-	-	●	●	-	-	-	-	-	-	●
Automático plus	●	●	●	●	●	●	●	-	●	●	●	●
Lana 	-	-	-	●	-	-	-	-	-	-	●	●
Seda 	-	-	-	●	-	-	-	-	-	-	●	●
Exprés 20	✓	-	-	-	●	-	-	-	-	-	-	●
Camisas	●	●	●	●	✓	●	●	-	●	●	●	●
Vaqueros	●	●	●	●	●	●	●	-	●	●	●	●
Ropa oscura	●	●	●	●	✓	●	●	-	●	●	●	●
Ropa de deporte	●	●	●	●	●	●	●	-	●	●	●	●
Zapatillas de deporte	-	●	-	-	-	-	-	-	-	-	●	●
Outdoor	●	●	●	-	-	●	●	-	-	●	●	●
Impermeabilizar	-	-	-	-	-	-	-	-	-	-	-	●
Prendas de plumas	●	●	●	-	-	●	-	-	●	●	●	●
Edredones de plumas	●	●	●	-	-	●	-	-	●	●	●	●
Almohadas	●	●	●	-	-	●	-	-	●	●	●	●
Algodón antiséptico	●	●	●	-	●	●	●	-	●	●	●	●
Cortinas	●	●	●	-	●	✓	-	-	●	●	●	●
Prendas nuevas	-	●	●	●	●	-	-	-	-	●	●	●
Solo aclarado	-	●	-	-	-	-	-	-	-	-	-	●
Almidonado	-	●	-	-	-	-	-	-	-	-	-	●
Algodón 	●	●	●	●	●	●	●	●	●	●	●	●



● = seleccionable

- = no seleccionable

## Desarrollo del programa

	Lavado principal		Aclarados		Centrifugado
	Nivel de agua	Ritmo de lavado	Nivel de agua	Aclarados	
Algodón		(A)		2-5 <sup>1,2,3</sup>	✓
ECO 40-60		(A)		2-3 <sup>2</sup>	✓
Sintéticos / Mezcla		(B)		2-4 <sup>2,3</sup>	✓
Delicado		(C)		2-4 <sup>2,3</sup>	✓
QuickPowerWash		(A)		2	✓
Automático plus		(A)(B)		2-4 <sup>2,3</sup>	✓
Lana		(E)		2	✓
Seda		(E)		2	✓
Exprés 20		(A)		1	✓
Camisas		(C)		3-4 <sup>3</sup>	✓
Vaqueros		(B)		2-4 <sup>2,3</sup>	✓
Ropa oscura		(B)		3-5 <sup>2,3</sup>	✓
Ropa de deporte		(C)		2-3 <sup>3</sup>	✓
Zapatillas de deporte		(D)		2	✓
Outdoor		(C)		3-4 <sup>3</sup>	✓
Impermeabilizar	—	(B)		1	✓
Prendas de plumas <sup>4</sup>		(C)		3-4 <sup>3</sup>	✓
Edredones de plumas		(C)		3-4 <sup>3</sup>	✓
Almohadas <sup>4</sup>		(C)		3-4 <sup>3</sup>	✓
Algodón antiséptico		(A)		2-5 <sup>1,2,3</sup>	✓
Cortinas		(C)		3-4 <sup>3</sup>	✓
Prendas nuevas		(B)		2-3 <sup>3</sup>	✓
Solo aclarado	—	—		2	✓
Almidonado		(B)	—	—	✓
Algodón		(A)		2-5 <sup>2,3</sup>	✓



-  = Nivel de agua bajo  
 = Nivel de agua intermedio  
 = Nivel de agua alto  
**(A)** = Ritmo intenso  
**(B)** = Ritmo normal  
**(C)** = Ritmo Sensitiv  
**(D)** = Ritmo mecedor  
**(E)** = Ritmo Lavado a mano  
✓ = Se lleva a cabo  
– = No se lleva a cabo

La lavadora dispone de un control totalmente electrónico con control automático de carga. La lavadora calcula automáticamente el consumo de agua necesario en función de la cantidad de ropa introducida y la capacidad de absorción de esta.



Los desarrollos de programa indicados en este capítulo se refieren siempre al programa base con carga máxima.

La indicaciones de desarrollo de su lavadora informan en cualquier momento de la fase en que se encuentra el programa de lavado.

### Particularidades en el desarrollo del programa

#### Protección antiarrugas:

El tambor se mueve hasta 30 minutos después de finalizar el programa con el fin de evitar la formación de arrugas.

Excepción: en los programas *Lana*  y *Seda*  no se realiza protección antiarrugas.

Se puede abrir la lavadora en cualquier momento.

<sup>1</sup> En caso de seleccionar una temperatura de 60 °C o superior, se realizan dos aclarados. En caso de seleccionar una temperatura inferior a 60 °C, se realizan tres aclarados

<sup>2</sup> Se realiza un aclarado adicional cuando:

- se forma demasiada espuma en el tambor
- el número de revoluciones del centrifugado final es inferior a 700 r.p.m.

<sup>3</sup> Se realiza un aclarado adicional cuando:

- Selección de extras Aclarado adicional

<sup>4</sup> Centrifugado fuerte: antes del lavado, se realiza un centrifugado fuerte para retirar el aire del relleno. A continuación, entra agua a través del compartimento  para el lavado principal.

# Desarrollo del programa

---

## PowerWash

El procedimiento de lavado desarrollado por Miele, se aplica a cargas de pequeñas a medianas en los siguientes programas de lavado:

- Algodón (en caso de cargas pequeñas o medianas)
- ECO 40-60 (en caso de cargas pequeñas o medianas)
- Sintéticos / Mezcla
- Camisas
- Automático plus
- Delicado
- Algodón  (en caso de cargas pequeñas o medianas)

## Funcionamiento

En los programas de lavado convencionales se utiliza más agua de la que las prendas absorben. Y se debe calentar la cantidad total de agua.

Con el sistema PowerWash se utiliza tan solo un poco más de agua del que la ropa puede absorber. El agua que no es absorbido por la ropa calienta el tambor y las prendas y vuelve continuamente a pulverizarse sobre la ropa, lo que reduce el consumo de energía.

## Activación

En los programas mencionados arriba se activa **automáticamente** PowerWash.

En las siguientes situaciones no se llevará a cabo PowerWash:

- el número de revoluciones del centrifugado es inferior a 600 r.p.m.
- Está ajustado CapDosing para el lavado principal (☹, ☹)
- La temperatura de lavado supera los 60 °C
- Están seleccionados los Extras como p. ej. *Prelavado* o *Agua plus*
- en el programa *Algodón* se encuentra una carga muy grande

## Particularidades

### - La fase de remojo

Al comienzo del programa la lavadora centrifuga algunas veces. Durante el centrifugado se vuelve a pulverizar el agua extraído del centrifugado en las prendas, para conseguir así su óptimo humedecimiento.

Al finalizar la fase de remojo, se ajusta el nivel de agua óptimo. En caso necesario, la lavadora evacúa una cantidad de agua y añade un poco de agua limpia.

### - Ruidos en la fase de calentamiento



Durante el calentamiento de las prendas y del tambor se pueden producir ruidos inhabituales (gorgoteos).

## Modificar el programa (seguro para niños)

La modificación del programa, de la temperatura, del número de revoluciones del centrifugado o de los extras seleccionados no es posible una vez iniciado correctamente el programa. Así se evita un manejo indeseado p. ej. por parte de los niños.

En caso de desconectar la lavadora durante el programa en curso, la función Standby no desconecta por completo la lavadora después de 15 minutos. Es posible que haya agua en el tambor, ese es el motivo por el que continúan activas las funciones de seguridad.

## Interrumpir un programa

- Desconecte la lavadora con la tecla .
- Conecte la lavadora con la tecla  para volver a confirmar.

## Cancelar programa

Puede cancelar en todo momento un programa de lavado una vez se haya iniciado.

- Pulse la tecla sensora *Start/Stop*.

En el display aparece:  ¿Cancelar el programa?

- Seleccione Sí.

En el display aparece: Programa cancelado

La lavadora desagua el agua de lavado.

- Espere hasta que se desbloquee la puerta.
- Tire de la puerta.
- Saque la ropa.

## Seleccionar otro programa

- Cierre la puerta.
- Seleccione el programa deseado.
- Llene el compartimento del cajetín correspondiente al detergente con detergente.
- Pulse la tecla sensora *Start/Stop*.

El programa nuevo se inicia.

## Símbolos de cuidado

Lavado	
El número de grados en la cuba indica la temperatura máxima con la que puede lavar las prendas.	
	Esfuerzo mecánico normal
	Esfuerzo mecánico delicado
	Esfuerzo mecánico muy delicado
	Prendas delicadas
	no apto para lavado a máquina

### Ejemplo para la selección de programa

Programa	Símbolos de cuidado
Algodón	
Sintéticos / Mezcla	
Delicado	
Lana	
Seda	
Exprés 20	
Automático plus	

Secado	
	Temperatura normal
	Temperatura reducida
	no apto para secado a máquina

Planchar con plancha o planchadora	
	aprox. 200 °C
	aprox. 150 °C
	aprox. 110 °C Planchar con vapor puede causar daños irreversibles.
	Prohibido planchar con plancha o planchadora

Limpieza en seco	
	Limpieza con productos químicos. Las letras indican el producto.
	Limpieza húmeda
	Prohibida la limpieza química

Blanqueamiento	
	está permitido cualquier blanqueador
	permitido únicamente un blanqueador con oxígeno
	prohibido blanquear

## Crear Favoritos

Puede guardar un programa que haya ajustado individualmente con su nombre propio.

### Posibilidad 1

- El display muestra el menú principal. Pulse la tecla sensora Favoritos.

El display cambia al menú Favoritos.

Pulse la tecla sensora Crear.

El display vuelve al menú Crear Favoritos.

- Seleccione el programa deseado.
- Seleccionar todos los ajustes del programa.
- Seleccione finalmente guardar.
- Introduzca un nombre.

### Posibilidad 2

Puede establecer como favorito un programa antes de iniciarlo.

- Toque la tecla sensora ☆ Guardar antes de iniciar el programa.
- Introduzca un nombre.

Si ya se han memorizado 12 programas como favoritos, no se muestra la tecla sensora Crear o ☆ Guardar. Para crear programas favoritos nuevos, elimine los ya existentes.

## Introducir nombres

Elija nombres cortos y prácticos.

- Pulse las letras o caracteres deseados.
- Confirme con la tecla guardar.

El programa se añade a la lista de favoritos.

## Modificar los programas favoritos

Es posible renombrar un programa favorito memorizado, eliminarlo o moverlo.

- Seleccione la tecla sensora Favoritos en el menú principal.
- Toque el programa favorito que desea modificar hasta que se abra el menú contextual.
- Seleccione Renombrar, eliminar o Mover.

## Asistente de lavado

El asistente de lavado le orienta a la hora de lavar diferentes prendas. Dependiendo de la selección de prendas, se seleccionará el programa de lavado específico.

- Avance hasta la segunda página del menú principal.
- Pulse la tecla sensora Asistente lavado-  
ra.

En el display se muestra una lista de prendas.



- Toque la tecla sensora de la prenda que corresponda.

El artículo seleccionado se muestra en color naranja. Es posible seleccionar más artículos.

Al seleccionar algunos artículos aparecen textos informativos que le servirán de gran ayuda.

- Confirme con la tecla OK.
- Siga las siguientes indicaciones que aparecen en el display.

Al finalizar, el display le muestra un resumen de los parámetros seleccionados.

- Confirme con la tecla OK o seleccione Modificar, en caso de querer modificar parte de la selección.

El programa adecuado para sus prendas está preparado para comenzar.

**Consejo:** Antes de iniciar el programa, es posible añadir algunos ajustes, p. ej. *Extras*.



El Timer le permite seleccionar el tiempo que queda hasta el inicio o el final del programa. Es posible aplazar el inicio del programa hasta 24 horas.

## Ajustar el Timer

- Pulse la tecla sensora  Timer.
- Seleccione la opción Fin a las o Inicio a las.
- Ajuste las horas y los minutos y confirme con la tecla OK.



## Modificar el Timer

Antes del inicio del programa es posible modificar el tiempo del Timer ajustado.

- Pulse las teclas sensoras  o .
- Si lo desea, modifique el tiempo introducido y confírmelo con la tecla sensora OK.

## Eliminar el Timer

Antes del inicio del programa es posible eliminar el tiempo del Timer ajustado.

- Pulse las teclas sensoras  o .

En el display se muestra el tiempo del Timer seleccionado.

- Pulse la tecla sensora eliminar.
- Confirme con la tecla OK.

Se elimina el tiempo del Timer seleccionado.

## Iniciar el timer

- Pulse la tecla sensora *Start/Stop*.

La puerta se bloquea y en el display aparece el tiempo que queda hasta el inicio del programa.

Una vez iniciado el programa, aún es posible modificar el tiempo del Timer seleccionado cancelándolo o eliminándolo.

Es posible iniciar en cualquier momento el programa de forma inmediata.

- Pulse la tecla sensora Iniciar inmediatamente.

# Timer

## SmartStart

Con *SmartStart* es posible definir el intervalo de tiempo durante el que la lavadora deberá comenzar automáticamente. El inicio tiene lugar a través de una señal p. ej. del proveedor de energía eléctrica, en caso de que la tarifa sea especialmente económica.

Esta función está activa, si el ajuste SmartGrid está conectado.

Es posible definir un intervalo de tiempo entre 1 minuto y 24 horas. En este intervalo de tiempo la lavadora espera la señal de la compañía eléctrica. En caso de que durante un intervalo de tiempo definido no se haya enviado una señal, la lavadora inicia el programa.

## Ajustar el intervalo de tiempo

Si ha activado la función SmartGrid en los Ajustes, al tocar la tecla sensora  Timer ya no se muestra Inicio a las o Fin a las, sino SmartEnd hast. o SmartEnd hast. (ver el capítulo «Ajustes», apartado «SmartGrid»).

El procedimiento se corresponde con el ajuste del tiempo en la preselección de inicio.

- Ajuste el tiempo deseado y confírmelo después con OK.
- Pulse la tecla *Start/Stop*, para iniciar el programa de lavado con *SmartStart*.

El programa seleccionado comienza automáticamente, en cuanto el proveedor de electricidad envía la señal o se calcula la hora a la que, como muy tarde, puede comenzar un programa.

La modificación o la eliminación de la función *SmartStart* funciona tal y como se describe en la preselección de inicio.



## El detergente adecuado

Puede utilizar cualquier detergente que sea apto para lavadoras de uso doméstico. Las indicaciones de uso y de dosificación se encuentran en el envase del detergente.

## La dosificación depende:

- del grado de suciedad de la ropa
  - de la cantidad de ropa
  - de la dureza de agua
- Si desconoce el grado de dureza consulte a la empresa de abastecimiento de agua.

## Descalcificador de agua

En los rangos de dureza II y III puede añadir descalcificador de agua para ahorrar detergente. La dosificación correcta se indica en el envase. Introduzca primero el detergente y, a continuación, el descalcificador.

De esta forma, puede dosificar el detergente como para el rango de dureza I.

## Dureza del agua

Rango de dureza	Dureza total en mmol/l	dureza alemana°d
blanda (I)	0 – 1,5	0 – 8,4
media (II)	1,5 – 2,5	8,4 – 14
dura (III)	Superior a 2,5	superior a 14

## Orientación para la dosificación

Para dosificar el detergente utilice la orientación de dosificación proporcionada por el fabricante del detergente (p.ej. la bola dosificadora), especialmente con la dosificación de detergentes líquidos.

## Envases de recarga

En la medida de lo posible, compre siempre detergentes con envases recargables para contribuir a la reducción de los desechos.

## Productos para el tratamiento posterior de las prendas

Los suavizantes dan a los tejidos un tacto suave y evitan la carga estática en caso de secado a máquina.

Los aprestos son almidones sintéticos y dan a los tejidos firmeza.

El almidón da a la ropa más rigidez y volumen.



# Detergente

## Suavizante, apresto o almidón por separado

Deberá preparar el almidón siguiendo las instrucciones del envase.

**Consejo:** Activar el extra *Agua plus*, si se añade suavizante.

## Dosificación a través del cajetín de detergente

- Llene el compartimento  con suavizante o añada la cápsula correspondiente.
- Llene el compartimento  con apresto/almidón o en caso de apresto/almidón en polvo o líquido en el compartimento .
- Seleccione el programa *Solo aclarado*.
- Modifique el número de revoluciones del centrifugado.
- Si utiliza una cápsula, toque la tecla sensora *CapDosing* y active la *Cap*.
- Pulse la tecla sensora *Start/Stop*.

## Dosificación con TwinDos

Llene un recipiente del sistema de dosificación automática con suavizante.

- Seleccione el programa *Solo aclarado*.
- Modifique el número de revoluciones del centrifugado.
- Pulse la tecla sensora *TwinDos*.
- Pulse la tecla sensora *On*, para activar *TwinDos*.
- Pulse la tecla sensora *Start/Stop*.

## Desteñir/Teñir

 Daños producidos por productos para desteñir prendas.

Los productos para desteñir producen corrosión en la lavadora.







No utilice ningún producto para desteñir en la lavadora.

Únicamente está permitido teñir prendas en la lavadora en aplicaciones domésticas. La sal empleada en el tinte puede causar daños en el acero inoxidable. Para teñir en la lavadora siga estrictamente las indicaciones del fabricante del tinte.



Para teñir es imprescindible que seleccione el extra *Agua plus*.

## Recomendación detergente Miele

Los detergentes de Miele han sido específicamente desarrollados para el uso diario en las lavadoras de Miele. En el capítulo «Detergentes y productos para el mantenimiento» se amplía la información sobre los detergentes.

	Miele UltraPhase 1 y 2	Caps Miele		
				
Algodón	✓	–	✓	✓
ECO 40-60	✓	–	✓	✓
Sintéticos / Mezcla	✓	–	✓	✓
Delicado	✓	✓	✓	–
QuickPowerWash	✓	–	–	–
Automático plus	✓	–	✓	✓
Lana 	–	✓	–	–
Seda 	–	✓	–	–
Exprés 20	✓	–	✓	–
Camisas	✓	–	✓	✓
Vaqueros	✓	–	✓	–
Ropa oscura	✓	✓	✓	–
Ropa de deporte	–	✓	–	–
Zapatillas de deporte	✓	–	–	✓
Outdoor	–	✓	–	–
Prendas de plumas	–	✓	–	–
Edredones de plumas	–	✓	–	–
Almohadas	✓	–	–	–
Algodón antiséptico	✓	–	✓	✓
Cortinas	✓	–	–	✓
Prendas nuevas	✓	–	✓	–
Solo aclarado	–	–	✓	–
Algodón 	✓	–	✓	✓



✓ Recomendación  
– ninguna recomendación

 Detergentes especiales (p. ej. WoolCare)  
 Productos para el cuidado de las prendas (p. ej., suavizante)  
 Aditivos (p. ej. Booster)

# Detergente

## Recomendaciones de detergente conforme a la normativa europea nº 1015/2010

Las recomendaciones son válidas para los rangos de temperaturas que se describen en el capítulo «Relación de programas».

	Detergente			
	Universal	Color	Delicado y lana	especial
Algodón	✓	✓	–	–
ECO 40-60	✓	✓	–	–
Sintéticos / Mezcla	–	✓	–	–
Delicado	–	–	✓	–
QuickPowerWash	✓	✓	–	–
Automático plus	–	✓	–	–
Lana 	–	–	✓	✓
Seda 	–	–	✓	✓
Exprés 20	–	✓ <sup>1</sup>	–	–
Camisas	✓	✓	–	–
Vaqueros	–	✓ <sup>1</sup>	–	✓
Ropa oscura	–	✓ <sup>1</sup>	–	✓
Ropa de deporte	–	–	✓	✓
Zapatillas de deporte	–	✓	–	–
Outdoor	–	–	✓	✓
Prendas de plumas	–	–	✓ <sup>1</sup>	✓
Edredones de plumas	–	–	✓ <sup>1</sup>	✓
Almohadas	–	–	✓ <sup>1</sup>	✓
Cortinas	✓ <sup>2</sup>	–	–	✓
Prendas nuevas	–	✓	–	–
Algodón 	✓	✓	–	–
Limpiar máquina	✓ <sup>2</sup>	–	–	✓

✓ Recomendación  
– ninguna recomendación

<sup>1</sup> Detergente líquido  
<sup>2</sup> Detergente en polvo

# Sustituir el cartucho TwinDos

En el display de la lavadora se muestra un cartucho de detergente vacío.

## Preparar el cartucho

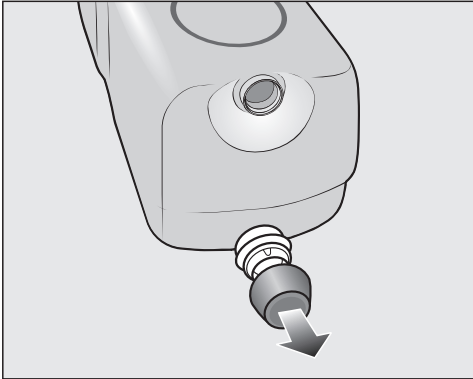

- Retire los tapones del cartucho.

o bien

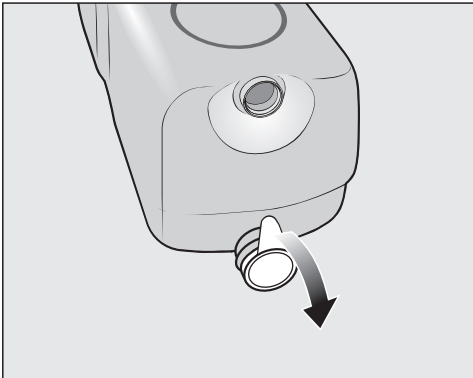

- Retire la lámina de sellado del cartucho por completo.

**⚠ Riesgo de daños provocados por la lámina de sellado**

Los restos de la lámina pueden provocar fugas en el sistema TwinDos. Antes de insertar el cartucho nuevo, retire la lámina de sellado de la boca de aspiración por completo.

## Sustituir cartucho

- Conecte la lavadora.

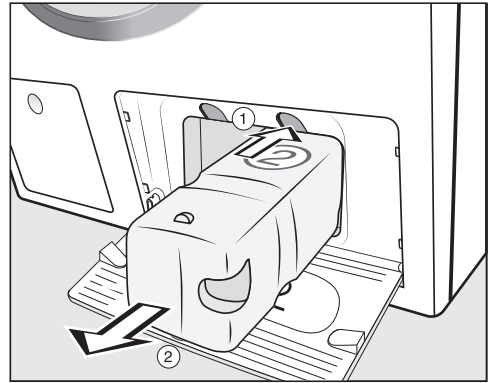

- ① Presione el botón amarillo situado en la parte superior del cartucho para soltar el bloqueo.

- ② Extraiga los cartuchos.

- Coloque un cartucho nuevo.

- Confirme los mensajes en el display.

El contador se pondrá a 0.

# Limpieza y mantenimiento

## Limpiar la carcasa y el panel

**⚠** Riesgo de descarga eléctrica debido a la tensión de red.

Cuando la lavadora está apagada, continúa teniendo tensión de red

Antes de realizar las tareas de limpieza y mantenimiento, desconecte la clavija de la red.

**⚠** Daños producidos por filtraciones de agua.

Debido a la presión de un chorro de agua podría entrar agua en la lavadora y dañar las piezas.

En ningún caso rocíe la lavadora con un chorro de agua.

- Limpie la carcasa y el panel con un producto de limpieza suave o con agua jabonosa y seque ambos con un paño suave.
- Limpie el tambor con un producto especial para acero inoxidable.

**⚠** Daños producidos por un producto para la limpieza.

Los productos abrasivos, productos que contengan disolventes, productos para la limpieza de cristales o multiusos pueden dañar las superficies de material sintético y otras piezas.

No utilice ninguno de los siguientes productos para la limpieza.

## Limpiar el cajetín del detergente

Lavar a temperaturas bajas y utilizar detergentes líquidos favorece la formación de gérmenes en el cajetín del detergente.

- Por motivos de higiene, es necesario limpiar el cajetín del detergente completo en profundidad y regularmente, incluso cuando se utilice TwinDos.

## Retirar el cajetín del detergente

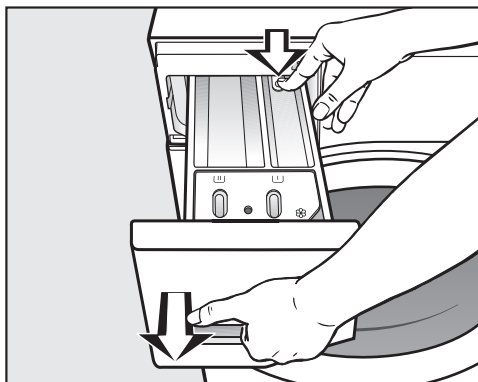

- Tire del cajetín del detergente hasta el tope, presione el botón de desbloqueo y extráigalo.
- Limpie el cajetín del detergente con agua caliente.

## Limpieza y mantenimiento

### Limpiar el tubo de aspiración y el canal del compartimento ☼/☐

El almidón líquido se queda pegado. El tubo del compartimento ☼/☐ ya no funciona y el compartimento podría rebosar.

Después de utilizar repetidas veces almidón líquido, limpie a fondo el tubo de aspiración.



- Limpie con agua tibia y un cepillo el canal de suavizante.

### Limpiar el alojamiento del cajetín del detergente

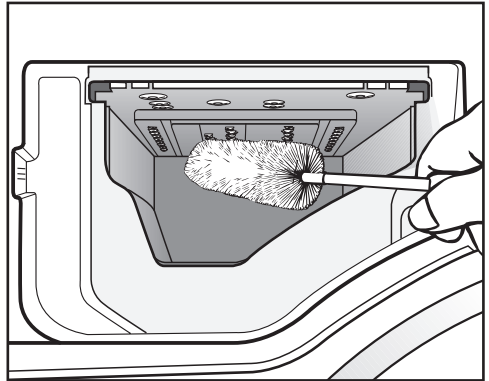

- Elimine los restos de detergente y las deposiciones de cal de las toberas del cajetín del detergente con ayuda de un cepillo limpiabotellas.
- Colocar de nuevo el cajetín del detergente.

**Consejo:** Para un mejor secado, dejar el cajetín del detergente ligeramente abierto.

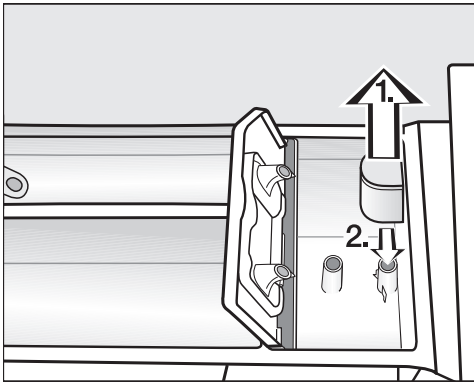

1. Extraiga el tubo de aspiración del compartimento ☼/☐ y límpielo bajo el grifo de agua templada. Limpie también el tubo por el que se aspira el suavizante.
2. Vuelva a colocarlo.

# Limpeza y mantenimiento

## Limpeza del tambor (Higiene Info)

Si realiza lavados con temperaturas bajas y/o detergente líquido existe el riesgo de que se formen gérmenes y olores en la lavadora. Limpie la lavadora utilizando el programa Limpiar máquina. Esto deberá realizarse, como muy tarde, después del mensaje Info Higiene: seleccionar «Mantenimiento» e iniciar «Limpiar »máquina». del display.

## Mantenimiento TwinDos

 Daños producidos por detergente solidificado.

Lleve a cabo la limpieza del sistema TwinDos antes de interrumpir su uso durante un tiempo para evitar que el detergente se solidifique en las mangueras o que se produzcan acumulaciones viscosas en las mismas. En caso de que obviar este consejo de mantenimiento derive en una obstrucción del sistema, será necesaria la intervención del Servicio técnico. Dicha intervención estará excluida de la garantía.

Realice la limpieza del sistema TwinDos.

Para llevar a cabo la limpieza necesitará o los cartuchos de limpieza «TwinDosCare» o un cartucho vacío TwinDos. Ambos se pueden adquirir a través de la tienda online de Miele.

La lavadora está equipada con un programa de limpieza para el sistema TwinDos, gracias al cual se limpian las mangueras del interior de la lavadora.

## Iniciar el programa de mantenimiento

- Conecte la lavadora.
- Avance hasta la segunda página del menú principal.
- Pulse la tecla sensora Mantenimiento.

El display cambia al menú *Mantenimiento*.

- Seleccione Matenim. «TwinDos».
- Toque la tecla sensora del recipiente que desea limpiar.
- Confirme la información ¿Iniciar el mantenimiento? con la tecla sensora Sí.
- Siga las siguientes indicaciones que aparecen en el display.

Se han limpiado las mangueras. Es posible utilizar el sistema TwinDos en cualquier momento.

## Limpiar el compartimento

Los restos de detergente pueden producir adhesiones.

- Limpie con un paño húmedo el interior del compartimento cuando cambie los cartuchos de detergente o los cartuchos recargables.



### Limpieza del filtro de entrada de agua

Para proteger la válvula de entrada de agua la lavadora tiene dos filtros. Deberá comprobar el filtro en la unión rosca de la manguera de la toma de agua cada 6 meses. En caso de interrupciones frecuentes en la red de agua, puede reducirse este intervalo de comprobación.

- Cierre el grifo del agua.
- Desenrosque la manguera de entrada del grifo del agua.

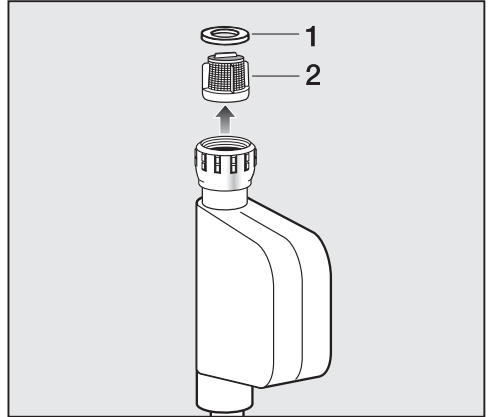

- Extraiga la junta de goma **1** de la guía.
- Sujete el alma del filtro de plástico **2** con ayuda de unos alicates universales o de puntas planas y extráigalo.
- El montaje se realiza en el orden inverso.

Apriete el atornillamiento del grifo de agua y abra este último. Si saliera agua, vuelva a apretar el atornillamiento.

El filtro contra suciedad **debe** montarse de nuevo después de limpiarse.



## ¿Qué hacer si ...?

La mayor parte de las anomalías que se producen en el día a día las podrá solucionar usted mismo. En muchos casos se puede ahorrar tiempo y dinero, ya que evitará la intervención del Servicio Posventa.

Consulte el apartado "Asistencia técnica Miele" de nuestra web, [www.miele.es](http://www.miele.es), donde encontrará información sobre cómo subsanar las averías usted mismo.



Las siguientes tablas le ayudarán a encontrar las causas de un fallo o error, y corregirlo.

### No es posible iniciar un programa de lavado

Problema	Causa y solución
<b>El display permanece oscuro y el piloto de control de la tecla Start/Stop no se ilumina.</b>	La lavadora no tiene corriente. <ul style="list-style-type: none"><li>■ Compruebe que el interruptor de red esté enchufado correctamente.</li><li>■ Compruebe que el diferencial esté correctamente.</li></ul>
	Por motivos de ahorro energético, la máquina se ha desconectado automáticamente. <ul style="list-style-type: none"><li>■ Desconecte la lavadora con la tecla  para volver a confirmar.</li></ul>
<b>Debe introducir el código Pin.</b>	El código Pin está activado. <ul style="list-style-type: none"><li>■ Introduzca el código pin y confírmelo. Desactive el código pin si no desea que se lo solicite al realizar de nuevo la conexión.</li></ul>
<b>El display indica:</b>  No es posible desbloquear la puerta. Llamar al Servicio técnico.	La puerta no está correctamente cerrada. El bloqueo de la puerta no se puede encajar. <ul style="list-style-type: none"><li>■ Cierre la puerta de nuevo.</li><li>■ Reinicie el programa. Si el mensaje de anomalía aparece de nuevo, póngase en contacto con el Servicio Post-venta.</li></ul>

### Mensaje de anomalía tras la interrupción de un programa

Problema	Causa y solución
 Anomalía en el desagüe. Limpie el filtro y la bomba de desagüe. Compruebe la manguera de desagüe	El desagüe está bloqueado o no funciona correctamente. La manguera de desagüe está demasiado alta. <ul style="list-style-type: none"><li>■ Limpie el filtro y la bomba de desagüe.</li><li>■ La altura máxima de evacuación es de 1,0 m.</li></ul>

Problema	Causa y solución
 Anomalía entrada de agua. Abra la toma de agua.	<p>La entrada de agua está bloqueada o no funciona correctamente.</p> <ul style="list-style-type: none"> <li>■ Compruebe si la llave del agua está suficientemente abierta.</li> <li>■ Compruebe si la manguera de entrada de agua está doblada.</li> <li>■ Compruebe si la presión de agua es muy baja.</li> </ul> <p>El filtro de la entrada de agua está obstruido.</p> <ul style="list-style-type: none"> <li>■ Limpie el filtro.</li> </ul>
 Anomalía F. En caso de haber reiniciado el aparato sin éxito, llame al Servicio técnico.	<p>Se ha producido una anomalía.</p> <ul style="list-style-type: none"> <li>■ Desconecte la lavadora de la red eléctrica extrayendo la clavija del enchufe, o bien desconectando el fusible de la instalación eléctrica de la vivienda.</li> <li>■ Espere <b>al menos 2 minutos</b> antes de volver a conectarla a la red.</li> <li>■ Vuelva a conectar la lavadora.</li> <li>■ Reinicie el programa de nuevo.</li> </ul> <p>Si el mensaje de anomalía aparece de nuevo, póngase en contacto con el Servicio Post-venta.</p>
 Reacción sistema Waterproof. Cierre la toma de agua y llame al Servicio técnico.	<p>El sistema de protección contra fugas de agua se ha activado.</p> <ul style="list-style-type: none"> <li>■ Cierre la toma de agua.</li> <li>■ Póngase en contacto con el Servicio Post-venta.</li> </ul>

Para desconectar la anomalía: Desconecte la máquina con la tecla .

### Mensaje de anomalía al finalizar un programa

Problema	Causa y solución
 Comprobar la dosificación.	<p>Durante el lavado se ha formado demasiada espuma.</p> <ul style="list-style-type: none"> <li>■ Compruebe la cantidad de detergente dosificada.</li> <li>■ En el caso de la dosificación automática de detergente, compruebe la cantidad ajustada.</li> <li>■ Siga las indicaciones que aparecen en el envase del producto y tenga en cuenta el grado de suciedad de las prendas.</li> <li>■ En caso necesario, reduzca la dosificación proporcionalmente en pasos de 10%.</li> </ul>

## ¿Qué hacer si ...?

Problema	Causa y solución
<p><b>i</b> Info Higiene: seleccionar «Mantenimiento» e iniciar «Limpiar »máquina».</p>	<p>Durante un largo periodo de tiempo no se utilizó ningún programa de lavado con una temperatura superior a 60 °C.</p> <ul style="list-style-type: none"> <li>■ Para evitar que se formen gérmenes y olores en la lavadora, utilice el programa de lavado <i>Limpieza del aparato</i> con un producto para la limpieza de lavadoras de Miele o con un detergente universal en polvo.</li> </ul>

### Mensaje de anomalía al finalizar un programa

Problema	Causa y solución
<p><b>i</b> Flujo intenso: limpie el filtro y la tobera o elimine los cuerpos extraños de la bomba.</p>	<p>Las bombas están sucias.</p> <ul style="list-style-type: none"> <li>■ Limpie las bombas tal y como se indica en el capítulo «Qué hacer si . . . , apartado »Abrir la puerta en caso de desagüe obstruido y/o fallo de red«.</li> <li>■ Vuelva a iniciar un programa tras la limpieza.</li> </ul>
	<p>La boquilla superior en el anillo de llenado de la puerta está obstruida por pelusas.</p> <ul style="list-style-type: none"> <li>■ Retire las pelusas con el dedo. No utilice objetos puntiagudos.</li> <li>■ Vuelva a iniciar un programa tras la limpieza.</li> </ul>
	<p>Si el mensaje de anomalía aparece de nuevo, póngase en contacto con el Servicio Post-venta. Es posible continuar usando la lavadora con algunas funciones limitadas.</p>
<p><b>i</b> Configurar máquina. El centrifugado no se realiza de forma óptima.</p>	<p>El extra <i>Alisar extra</i> no se pudo añadir al final del programa correctamente.</p> <ul style="list-style-type: none"> <li>■ Compruebe que la lavadora esté nivelada correctamente tal y como se indica en el capítulo «Instalación», apartado «Nivelado».</li> <li>■ Compruebe que la altura máxima de desagüe de 1 m no se supere.</li> </ul>
	<p>Si el mensaje de anomalía aparece de nuevo, póngase en contacto con el Servicio Post-venta. Es posible continuar usando la lavadora con algunas funciones limitadas.</p>

## Mensajes o anomalías del sistema TwinDos

Problema	Causa y solución
<p><b>i</b> Tan solo será posible realizar unos pocos lavados más. Será necesario un cartucho nuevo para el compartimento ①.</p>	<p>Pronto se acabará el detergente del cartucho. Quedan aún entre 4 y 8 lavados.</p> <ul style="list-style-type: none"> <li>■ Encargue un cartucho nuevo.</li> </ul>
<p><b>i</b> «TwinDos» ① está vacío. Comprobar los resultados de lavado</p>	<p>El cartucho está vacío.</p> <ul style="list-style-type: none"> <li>■ Sustituya el cartucho.</li> <li>■ Compruebe que las prendas estén limpias. Es posible que la cantidad de detergente no fuera suficiente. En caso necesario, vuelva a lavar las prendas.</li> </ul>
<p><b>i</b> Utilizar «TwinDos» o seleccionar el menú «Mantenimiento mantenimiento «TwinDos». Consultar el manual de instrucciones, para más información.</p>	<p>Hace mucho tiempo que no se utiliza TwinDos o la dosificación automática a través del compartimento ① y/o ②.</p> <ul style="list-style-type: none"> <li>■ Utilice TwinDos en uno de los siguientes lavados.</li> <li>■ Realice el mantenimiento TwinDos, tal y como se describe en el capítulo «Limpieza y mantenimiento», apartado «Mantenimiento TwinDos».</li> </ul>
<p> Iniciar el mantenimiento «TwinDos» del compartimento ① en el menú «Mantenimiento». Consultar el manual de instrucciones, para más información.</p>	<p>Hace demasiado tiempo que no se utiliza TwinDos o la dosificación automática a través del compartimento ① y/o ②. Existe el riesgo de que el detergente se solidifique en las mangueras.</p> <ul style="list-style-type: none"> <li>■ Realice <b>inmediatamente</b> el mantenimiento TwinDos, tal y como se describe en el capítulo «Limpieza y mantenimiento», apartado «Mantenimiento TwinDos».</li> </ul>
<p>Los mensajes de esta página son solo un ejemplo. Dependiendo de qué compartimento ①/② esté afectado podrían ser otros.</p>	

## ¿Qué hacer si ...?

### Mensajes o anomalías del sistema TwinDos

Problema	Causa y solución
<b>Después de poner un cartucho de detergente nuevo, cuando se enciende se señala que el cartucho está vacío.</b>	Al cambiar el cartucho de detergente la lavadora estaba desconectada. <ul style="list-style-type: none"><li>■ Conecte la lavadora.</li><li>■ Saque el cartucho de detergente y vuelva a introducirlo en el compartimento.</li></ul> El contador se pondrá a 0.
<b>Hay manchas oscuras visibles en el detergente.</b>	Se ha formado moho en el suavizante. <ul style="list-style-type: none"><li>■ Vacíe el recipiente y límpielo a fondo.</li></ul>
<b>No se ha dosificado detergente y/o suavizante.</b>	No se ha activado la dosificación automática. <ul style="list-style-type: none"><li>■ Antes del siguiente lavado, pulse la tecla TwinDos.</li></ul> Se activa la dosificación automática.
	A pesar de la activación no se ha dosificado detergente/suavizante. <ul style="list-style-type: none"><li>■ Inténtelo de nuevo.</li><li>■ En caso de que continúe sin dosificarse detergente, póngase en contacto con el Servicio técnico de Miele.</li></ul>

### Problemas generales con la lavadora

Problema	Causa y solución
<b>La lavadora huele mal.</b>	No se ha tenido en cuenta la indicación Info Higiene. Durante un largo periodo de tiempo no se utilizó ningún programa de lavado con una temperatura superior a 60 °C. <ul style="list-style-type: none"><li>■ Para evitar que se formen gérmenes y olores en la lavadora, utilice el programa de lavado <i>Limpeza del aparato</i> con un producto para la limpieza de lavadoras de Miele o con un detergente universal en polvo.</li></ul>
	Después del lavado se han cerrado la puerta y el cajetín. <ul style="list-style-type: none"><li>■ Deje la puerta y el cajetín de detergente ligeramente abierto para que puedan secarse.</li></ul>
<b>La lavadora se mueve durante el centrifugado.</b>	Las patas de la máquina no están niveladas a la misma altura y no han sido aseguradas. <ul style="list-style-type: none"><li>■ Nivele la máquina de forma estable y asegure las patas con contratueras.</li></ul>

Problema	Causa y solución
La lavadora no ha centrifugado la ropa de la forma habitual y todavía está húmeda.	<p>En el centrifugado final se ha medido un gran desequilibrio y el número de revoluciones se ha reducido automáticamente.</p> <ul style="list-style-type: none"> <li>■ Introduzca siempre prendas grandes y pequeñas en el tambor, para conseguir una distribución mejor.</li> </ul>
Se perciben ruidos extraños durante la fase de desagüe.	<p>¡No se trata de ninguna anomalía! Los ruidos proceden de la bomba de desagüe, son absolutamente normales al principio y al final del proceso de desagüe.</p>
No se enciende la iluminación del tambor.	<p>La iluminación del tambor se apaga automáticamente transcurridos 5 minutos.</p> <ul style="list-style-type: none"> <li>■ Abra el menú desplegable en la vista del menú y toque la tecla sensora .</li> </ul>
	<p>La iluminación del tambor está defectuosa.</p> <ul style="list-style-type: none"> <li>■ Póngase en contacto con el Servicio Post-Venta de Miele.</li> </ul>

### Problemas generales con la lavadora

Problema	Causa y solución
Después del lavado, aún queda una gran cantidad de detergente en el cajetín.	<p>La presión del agua no es suficiente.</p> <ul style="list-style-type: none"> <li>■ Limpie el filtro de la entrada de agua.</li> <li>■ Si hiciera falta, seleccione el extra <i>Agua plus</i>.</li> </ul>
	<p>Los detergentes en polvo usados junto con productos descalcificadores tienden a apelmazarse.</p> <ul style="list-style-type: none"> <li>■ Limpie el cajetín del detergente y, en el futuro, introduzca primero el detergente y, a continuación, el producto descalcificador.</li> </ul>
El suavizante no se absorbe completamente o queda demasiada agua en el compartimento  .	<p>El tubo de aspiración no asienta correctamente o está obstruido.</p> <ul style="list-style-type: none"> <li>■ Limpie el tubo de aspiración, véase el apartado «Limpiar la cubeta» en el capítulo «Limpieza y mantenimiento».</li> </ul>
Al final del programa, todavía hay humedad en la cápsula.	<p>El tubito del cajetín del detergente, que se introduce en la cápsula, está obstruido.</p> <ul style="list-style-type: none"> <li>■ Limpie el tubito.</li> </ul>
	<p>¡No se trata de una anomalía! Por motivos técnicos queda una cantidad residual de agua en la cápsula.</p>

## ¿Qué hacer si ...?

Problema	Causa y solución
En el compartimento para el suavizante queda agua junto con la cápsula	<p>CapDosing La tecla sensora no ha sido activada o no se ha retirado la cápsula vacía del último lavado.</p> <ul style="list-style-type: none"> <li>■ Al volver a colocar una cápsula, preste atención a que la tecla sensora CapDosing esté activada.</li> <li>■ Retire y deseche la cápsula después de cada lavado.</li> </ul>
	<p>El tubito del cajetín del detergente, que se introduce en la cápsula, está obstruido.</p> <ul style="list-style-type: none"> <li>■ Limpie el tubito.</li> </ul>

### Resultado de lavado insatisfactorio

Problema	Causa y solución
La ropa no queda limpia con detergente líquido.	<p>Los detergentes líquidos no contienen blanqueadores. Las manchas de fruta, café o té no siempre se eliminan.</p> <ul style="list-style-type: none"> <li>■ Utilice el sistema de dosificación 2 fases de Miele. Las manchas desaparecen gracias a la introducción en el momento óptimo de UltraPhase 2 durante el proceso de lavado.</li> <li>■ Utilice detergente en polvo con blanqueadores.</li> </ul>
En la ropa oscura lavada se encuentran residuos blancos que parecen de detergente.	<p>El detergente contiene sustancias insolubles en agua (zeolitas) para la descalcificación del agua. Estas sustancias se han depositado en la ropa.</p> <ul style="list-style-type: none"> <li>■ Después del secado, intente limpiar dichos residuos con un cepillo.</li> <li>■ En el futuro, lave tejidos oscuros con detergente sin zeolitas. Generalmente, los detergentes líquidos no contienen zeolitas.</li> <li>■ Lave estos tejidos con el programa <i>Ropa oscura</i>.</li> </ul>
En la ropa lavada hay restos grises elásticos (manchitas de grasa).	<p>La dosificación del detergente era demasiado baja. La ropa estaba muy sucia de grasa, p. ej. aceites, pomadas.</p> <ul style="list-style-type: none"> <li>■ Para ropa con este tipo de suciedad, añada más detergente o emplee detergente líquido.</li> <li>■ Antes del siguiente lavado inicie el programa <i>Limpia máquina</i> con el producto para la limpieza de la máquina de Miele o con un detergente universal en polvo.</li> </ul>



### No es posible abrir la puerta si:

Problema	Causa y solución
<p><b>No es posible abrir la puerta durante el programa en curso.</b></p>	<p>Durante el transcurso del programa, la máquina está bloqueada.</p> <ul style="list-style-type: none"> <li>■ Pulse la tecla <i>Start/Stop</i> y cancele el programa.</li> </ul> <p>El programa se interrumpe, la puerta se desbloquea y es posible abrirla.</p> <hr/> <p>Hay agua en el tambor y la máquina no puede evacuarla.</p> <ul style="list-style-type: none"> <li>■ Limpie el filtro y la bomba de desagüe tal y como se describe en el apartado «Abrir la puerta en caso de desagüe obstruido y/o fallo de red».</li> </ul>
<p><b>Tras la interrupción de un programa aparece:</b> Enfriamiento Comfort <b>en el Display.</b></p>	<p>Como protección contra quemaduras, la puerta no se abre si la temperatura del agua de lavado es superior a 55 °C.</p> <ul style="list-style-type: none"> <li>■ Espere hasta que haya disminuido la temperatura del tambor y la indicación en el display se apague.</li> </ul>
<p><b>El display indica:</b>  El cierre de la puerta está bloqueado. Llame al Servicio técnico.</p>	<p>El cierre de la puerta está bloqueado.</p> <ul style="list-style-type: none"> <li>■ Póngase en contacto con el Servicio Post-venta.</li> </ul>

## ¿Qué hacer si ...?

### Abrir la puerta en caso de desagüe obstruido y/o fallo de red

- Desconectar la lavadora.

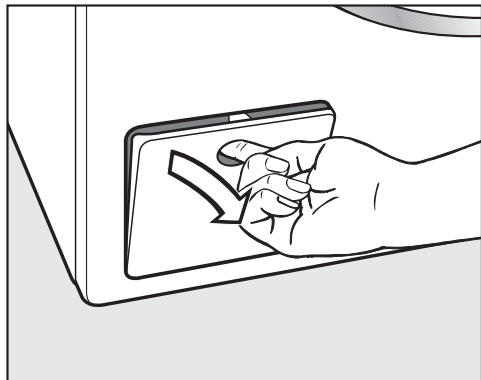

- Abrir la tapa de la bomba de desagüe.

### Desagüe obstruido

Si el desagüe está obstruido, puede haber una gran cantidad de agua de lavado dentro de la lavadora.

**⚠** Riesgo de sufrir escaldaduras por el agua caliente.

En caso de haber lavado a temperaturas altas, las prendas estarán aún calientes.

Extraer las prendas con cuidado.

### Proceso de evacuación

No gire el filtro completamente.

- Coloque un recipiente bajo la tapa, p. ej. una bandeja universal.

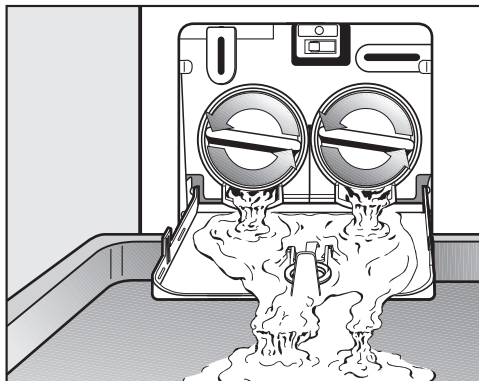

- Desenrosque lentamente el filtro de desagüe, hasta que salga agua.
- Vuelva a enroscar el filtro de agua, para interrumpir la salida de agua.

Si no sale más agua:

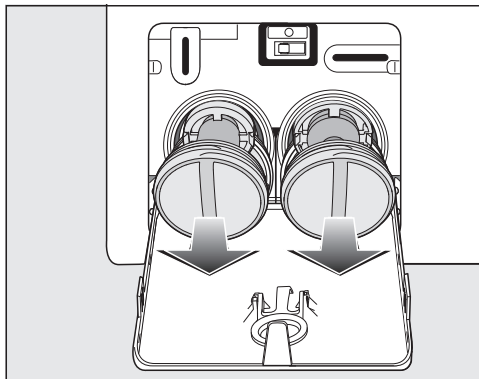

- Extraiga el filtro completamente.

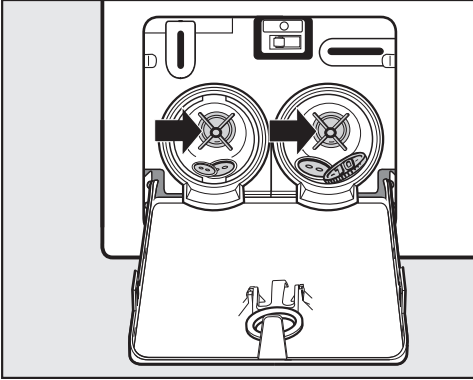

- Limpiar los filtros de desagüe a fondo.
- Comprobar si las aletas de la bomba pueden girarse fácilmente y, dado el caso, eliminar los cuerpos extraños (botones, monedas, etc.) y limpiar la parte interior.

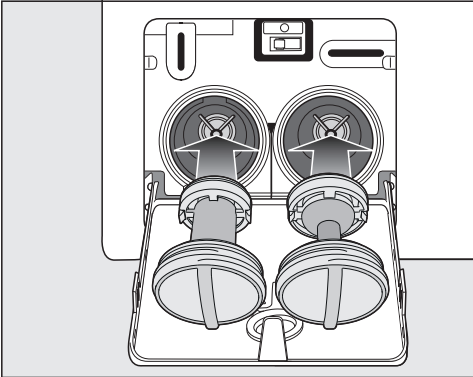

- Colocar de nuevo el filtro de desagüe (derecha e izquierda) y apretarlo correctamente.
- Cerrar la tapa para la bomba de desagüe.

⚠ Daños provocados porque el agua se escapa.  
En caso de no hacerlo correctamente, saldrá agua de la lavadora.  
Colocar de nuevo los filtros de desagüe y apretarlos correctamente.  
Cerrar la tapa de la bomba de desagüe.

### Abrir la puerta

⚠ Riesgo de sufrir lesiones debido a que el tambor todavía gira.  
Al introducir la mano en un tambor aún en movimiento existe el riesgo de sufrir lesiones graves.  
Antes de extraer la ropa, cerciórese de que el tambor está parado.

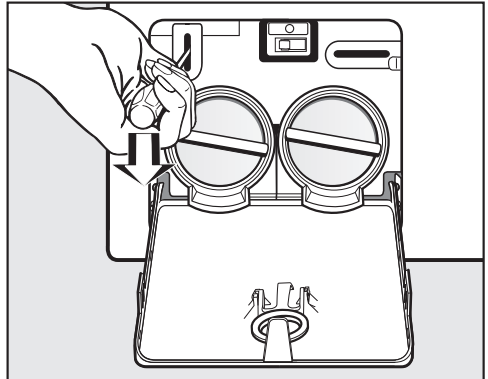

- Desbloquee la puerta con la ayuda de un destornillador.
- Tire de la puerta.

## Servicio Posventa

Consultar el apartado "Asistencia técnica Miele" de nuestra web, [www.miele.es](http://www.miele.es), para obtener información sobre la resolución de problemas y las piezas de repuesto de Miele.

### Contacto en caso de anomalías

En caso de anomalías, que no pueda solucionar usted mismo, informe p. ej. a su distribuidor Miele o al Servicio Post-venta de Miele.

Es posible concertar una cita con el Servicio Posventa a través de nuestra página web.

Al final de este documento encontrará el número de teléfono del Servicio Posventa de Miele.

El Servicio técnico necesitará saber la denominación del aparato y el número de fabricación (fab./SN/nº). Encontrará ambos datos en la placa de características.

Encontrará estos datos en la placa de características situada encima del cristal visor y que quedará visible al abrirse la puerta.

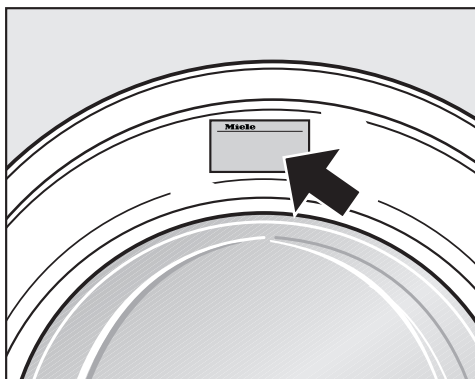

### Accesorios especiales

Podrá adquirir accesorios para esta lavadora en los establecimientos especializados Miele o a través del Servicio Post-Venta.

### Base de datos EPREL

A partir del 1 de marzo de 2021, se puede encontrar información acerca del etiquetado sobre consumo de energía y los requisitos de diseño ecológico en la base de datos de productos europea (EPREL). Puede acceder a ella a través de este enlace: <https://eprel.ec.europa.eu/>. Debe introducir la denominación del aparato.

La denominación la encontrará en la placa de características.

**Miele** Made in xxx  
Mod.: XXXxxx  
M-Nr.: xxxxxxxx Type: XXxx-X  
Nr.:/ xxxxxxxx  
**Miele Service**  
[www.miele.com/service](http://www.miele.com/service)

### Garantía

La duración de la garantía es de 3 años. Encontrará más información en las condiciones de la garantía incluidas en el suministro.

## Vista frontal

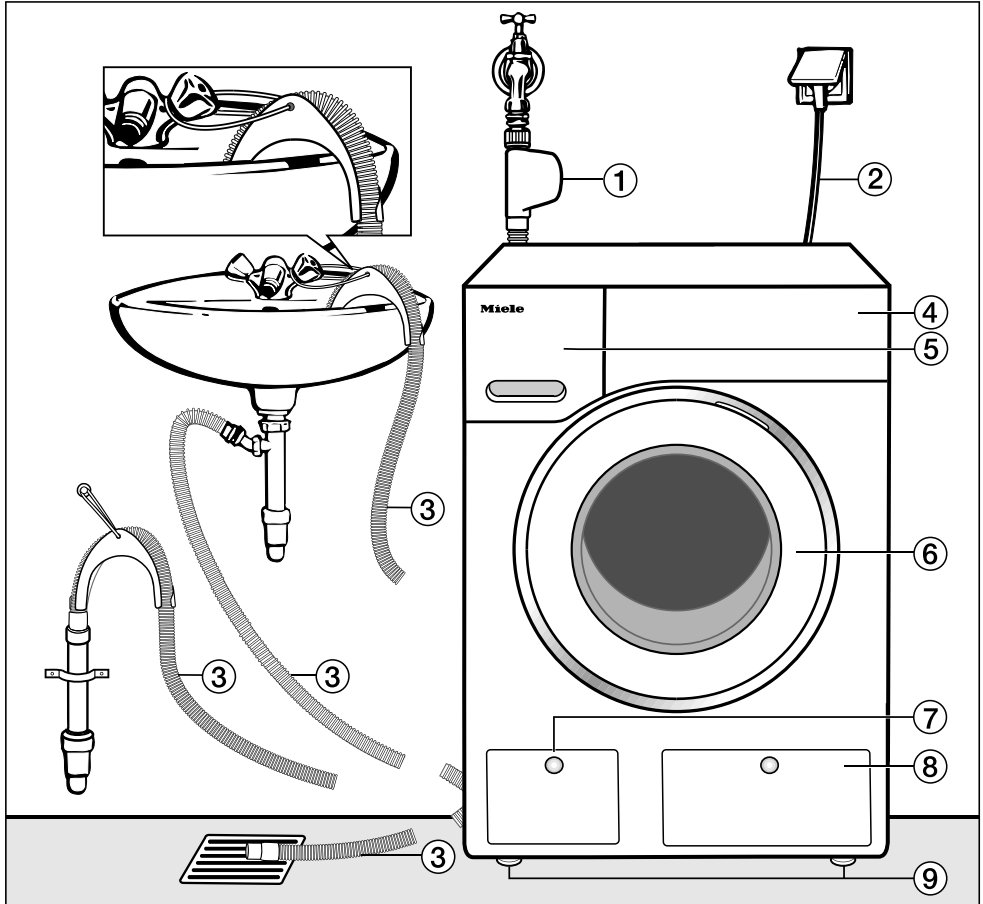

- ① Manguera de entrada de agua del sistema Waterproof
- ② Conexión eléctrica
- ③ Manguera de desagüe con codo (accesorios) con las diferentes posibilidades de conducción de desagüe
- ④ Panel de mandos
- ⑤ Cajetín del detergente
- ⑥ Puerta
- ⑦ Tapa para el filtro, la bomba de desagüe y el desbloqueo de emergencia
- ⑧ Tapara para los cartuchos TwinDos
- ⑨ Cuatro patas de altura regulable

# Instalación

## Vista posterior

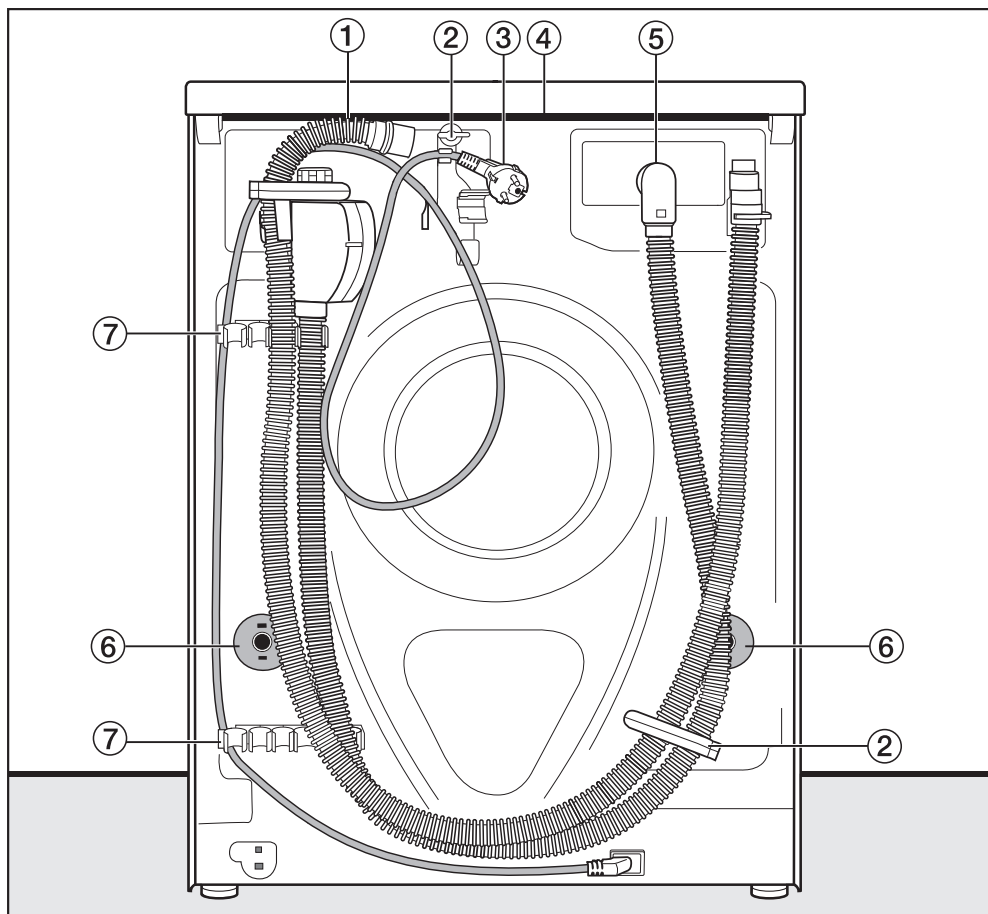

- ① Manguera de desagüe
- ② Soportes de transporte para mangueras de entrada y de desagüe y cable eléctrico
- ③ Conexión eléctrica
- ④ Extremo de la tapa con posibilidad de agarre para el transporte
- ⑤ Manguera de entrada de agua del sistema Waterproof
- ⑥ Orificios de los seguros contra giro con barras de transporte
- ⑦ Soportes de transporte para mangueras de entrada y de desagüe y barra para el seguro de transporte retirado

## Superficie de emplazamiento

Un suelo de hormigón resulta lo más apropiado como superficie de emplazamiento. A diferencia de un suelo de madera o de características más inestables, el suelo de hormigón no da lugar a oscilaciones perceptibles durante el centrifugado.

Tenga en cuenta:

- Coloque la lavadora en posición vertical y firmemente asentada.
- No coloque la lavadora sobre una superficie inestable, ya que de lo contrario, vibrará durante el centrifugado.

En caso de emplazamiento sobre un suelo de madera:

- Colocar la lavadora sobre una placa de madera contrachapada (por lo menos 59 x 52 x 3 cm). La placa deberá atornillarse al mayor número de barras posible, no solamente a las tablas del suelo.

**Consejo:** A ser posible, debe emplazarse en un rincón de la estancia. Es el punto más estable de cualquier pavimento.

## Transportar la lavadora hasta el lugar de emplazamiento

 Peligro de daños debido a una tapa fijada incorrectamente.

Por causas externas, la fijación trasera de la tapa podría romperse. La tapa podría moverse al desplazarla.

Antes de desplazarla, compruebe que el estado de la tapa sea correcto.

- Transporte la lavadora sobre las patas delanteras y la parte trasera de la tapa.

 Riesgo de sufrir daños debido a una lavadora incorrectamente asegurada.

En caso de emplazamiento sobre un zócalo existente en el lugar de instalación (un zócalo de hormigón o de obra), asegurarse de que no haya riesgo de que la lavadora se caiga o resbale.

Para ello, utilizar un estribo de sujeción (MTS para suelos de hormigón), disponible a través de distribuidores oficiales de Miele o del Servicio Post-venta de Miele.

# Instalación

## Desmontaje del seguro de transporte

### Retirar la barra de transporte izquierda

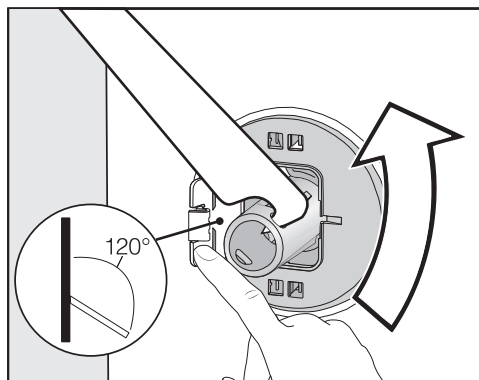

- Presione la tapa hacia fuera y gire la barra de transporte izquierda  $90^\circ$  con la llave de boca adjunta.

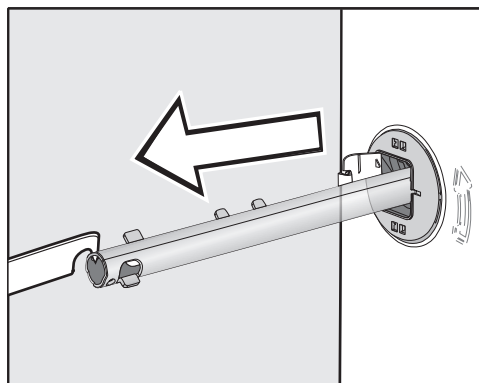

- Extraiga la barra de transporte.

### Retirar la barra de transporte derecha

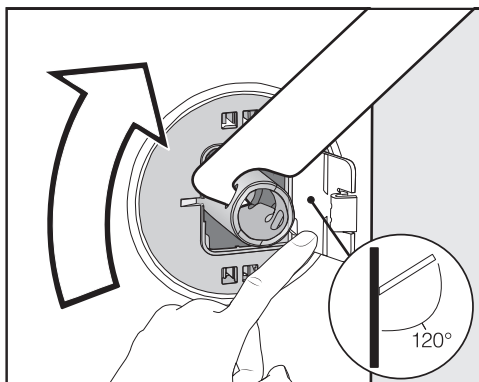

- Presione la tapa hacia fuera y gire la barra de transporte izquierda  $90^\circ$  con la llave de boca adjunta.

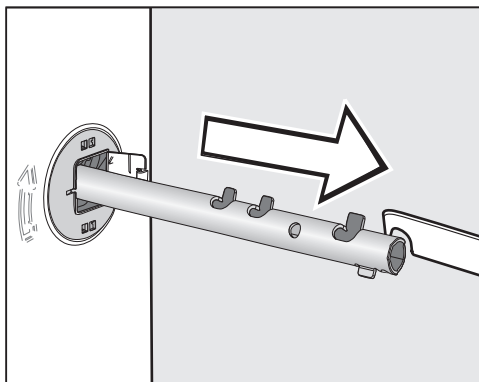

- Extraiga la barra de transporte.



## Cerrar los orificios

⚠ Riesgo de sufrir lesiones por los cantos afilados.

Al introducir la mano existe riesgo de sufrir lesiones si no se cierran los orificios.

Cierre los orificios del seguro de transporte retirado.

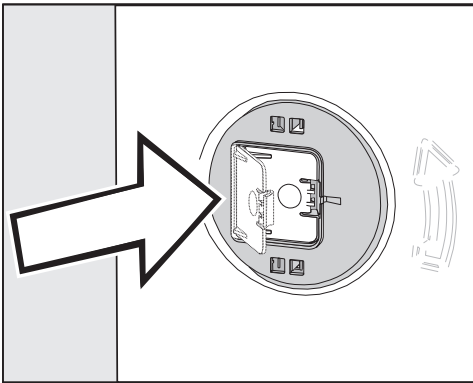

- Cierre las tapas hasta que encajen correctamente.

## Fijar las barras de transporte

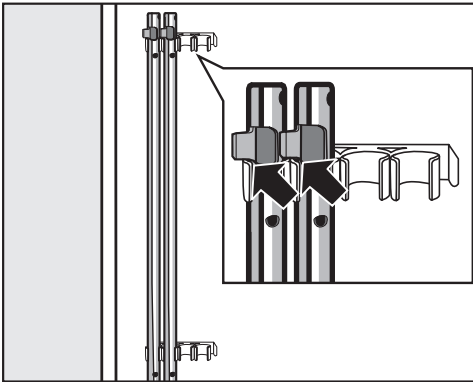

- Fije las barras de transporte en la pared posterior de la lavadora. Asegúrese de que el gancho superior se encuentra por encima del soporte.

⚠ Daños por transporte incorrecto.

En el caso de transportarla sin seguro de transporte, la máquina puede resultar dañada.

Conserve el seguro de transporte. Antes de transportar la lavadora (p. ej. en caso de mudanza), vuelva a montar el seguro de transporte.

## Montaje del seguro de transporte

### Abrir las puertas

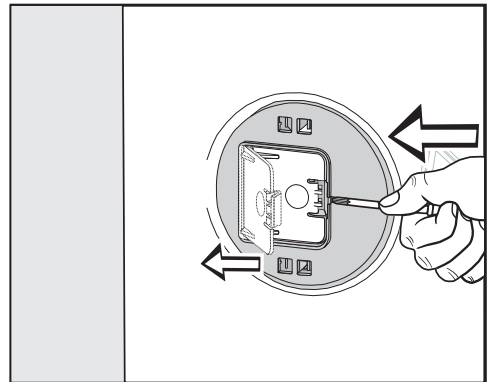

- Presione con un objeto puntiagudo p. ej. con un destornillador estrecho.

La puerta se abre.

### Montar las barras de transporte

- Para montarlas, seguir el orden inverso al desmontaje.

**Consejo:** Eleve ligeramente el tambor para introducir ligeramente las barras de transporte.

# Instalación

## Nivelar

La lavadora debe estar nivelada correctamente y apoyarse de manera uniforme sobre las cuatro patas para garantizar su funcionamiento perfecto.

Un emplazamiento inadecuado aumenta el consumo de agua y energía y, la lavadora podría desplazarse.

### Desenroscar una pata y asegurarla con contratuerca

La compensación de la lavadora se lleva a cabo a través de las cuatro patas rosadas. El aparato se suministra con todas las patas enroscadas.

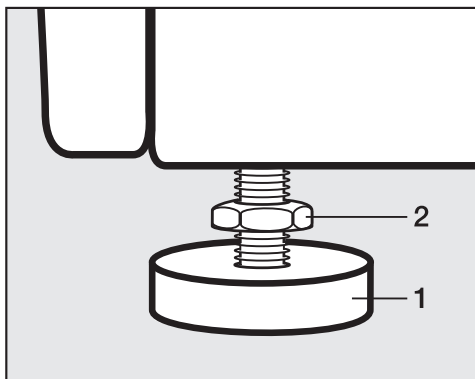

- Afloje la contratuerca **2** con la llave de boca adjunta girándola en sentido horario. Desenrosque la contratuerca **2** junto con la pata **1**.



- Compruebe con un nivel de burbuja si la lavadora está nivelada correctamente.
- Sujete la pata **1** con una llave corredi-za. Apriete de nuevo la contratuerca **2** con la llave de boca hasta que quede pegada a la carcasa.

 Daños derivados de que la lavadora no esté correctamente nivelada. En caso de que las patas de la lavadora no se hayan ajustado correctamente, la lavadora podría desplazarse.

Apriete firmemente las cuatro contratuercas de las patas contra la carcasa. Compruebe también que las patas no se hayan desenroscado al nivelar el aparato.

## Empotramiento bajo encimera continua

 Peligro de descargas eléctricas producidas por cables accesibles. Cuando la tapa está desmontada, existe peligro de entrar en contacto con piezas conductoras de electricidad.

No desmonte la tapa de la lavadora.

Esta lavadora puede instalarse (con tapa) completamente debajo de una encimera si el hueco de empotramiento es lo suficientemente grande para ello.

## Columna de lavado y secado

Esta lavadora puede emplazarse con una secadora automática Miele en forma de columna de lavado y de secado. Para ello se requiere un juego de ensamblaje\* (WTV).

Todas las piezas marcadas con \* están disponibles en el Servicio Post-Venta.

### A tener en cuenta:

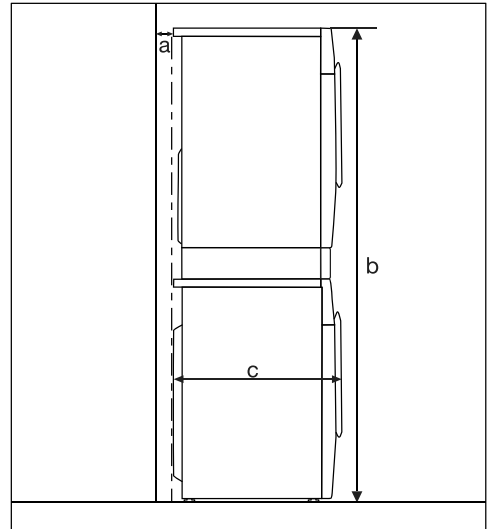

**a** = mínimo 2 cm

**b** = WTV individual: 172 cm   
WTV con cajón: 181 cm

**c** = 65 cm

# Instalación

## Sistema de protección antifugas

El sistema de protección antifugas de Miele garantiza una amplia protección contra daños provocados por fugas de agua de la lavadora.

El sistema está formado principalmente por los siguientes componentes:

- la manguera de entrada de agua
- la electrónica y la protección contra escapes y desbordamiento
- la manguera de desagüe

## El sistema Waterproof (WPS)

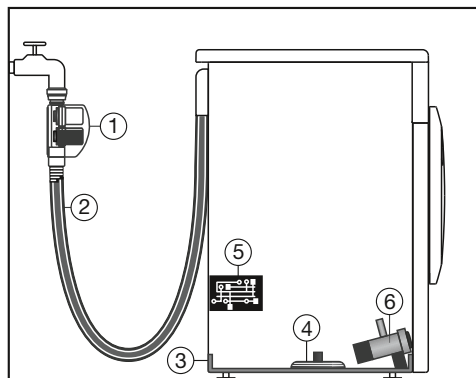

- ① Dos válvulas magnéticas
- ② La manguera de entrada de agua de dos paredes
- ③ Bandeja de suelo
- ④ Interruptor de flotador
- ⑤ Electrónica
- ⑥ Bomba de agua de lavado

## La manguera de entrada de agua

- En la carcasa de la manguera de entrada de agua hay dos válvulas magnéticas ① que bloquean la entrada de agua directamente en la toma de agua. A través de las dos válvulas magnéticas se alcanza una doble protección del agua. Si una válvula magnética está defectuosa, la segunda cierra la entrada de agua.

Mediante el bloqueo directo en la toma de agua, la manguera de entrada está bajo presión sólo durante la entrada de agua. El resto del tiempo la manguera de entrada está casi sin presión.

- Protección contra la rotura de las válvulas magnéticas  
La válvula resiste una presión de entre 7.000 kPa y 10.000 kPa .
- La manguera de entrada de dos paredes ② se compone de una manguera interna resistente a la presión y de una manguera de envoltura. En caso de salir agua de la manguera interna, se conducirá a la bandeja de suelo ③ a través de la manguera de envoltura. El interruptor flotador ④ cierra las válvulas magnéticas. La entrada de agua queda bloqueada y el agua que se encuentra en la cuba se evacua.

## La manguera de desagüe

La manguera de desagüe está protegida mediante un sistema de ventilación. Con este sistema, se evita el desagüe total del agua de la lavadora.

## La electrónica ⑤ y la protección contra escapes y desbordamiento de la lavadora

- Protección contra escapes  
En caso de salir agua debido a fugas en la lavadora, se recoge en la bandeja de suelo ③. Las válvulas magnéticas ① se desconectan a través de un interruptor flotador ④. La entrada de agua queda bloqueada y el agua que se encuentra en la cuba se evacua.
- Protección contra desbordamiento  
Si el agua aumenta superando un determinado nivel, la bomba de desagüe ⑥ se conecta y el agua se evacua de forma controlada.  
Si el agua aumenta reiteradamente de forma descontrolada, la bomba de desagüe ⑥ se conecta de forma permanente y la lavadora emite una anomalía, acompañada de una señal acústica.

## Entrada de agua

⚠ Peligro para la salud y daños ocasionador por la entrada de agua sucia.

El agua que se introduce en la lavadora debe cumplir con los requisitos de calidad del país correspondiente. Conecte la lavadora siempre a una toma de agua potable.

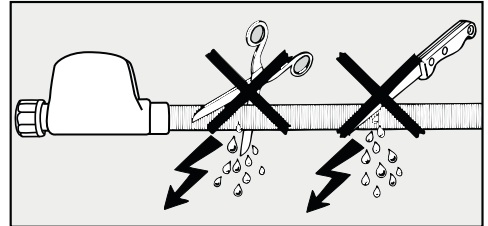

⚠ Existe un peligro de descarga eléctrica debido a la tensión de red. En la manguera de entrada de agua se encuentran componentes eléctricos.

No montar nunca la manguera de entrada en un área de salpicaduras de agua, p. ej. bañera o ducha.

La lavadora puede conectarse a una conducción de agua potable sin una válvula antirretorno ya que se ha fabricado según las normas DIN vigentes.

La presión de la toma de agua deberá ser de entre 100 kPa y 1.000 kPa. Si la presión es superior a 1.000 kPa, será necesario instalar una válvula reductora de presión.

Para realizar la conexión es necesaria una válvula de cierre con un racor de conexión de  $\frac{3}{4}$ ". Si no se dispone de él, únicamente un instalador autorizado podrá llevar a cabo el montaje de la lavadora a una conducción de agua potable.

# Instalación

La lavadora no es apropiada para la conexión a agua caliente.  
No conectar la lavadora a una toma de agua caliente.

## Conectar la manguera de entrada de agua

- Atornillar la manguera de entrada con la tuerca a la rosca de la entrada de agua.

Para evitar daños en la manguera interior, sujetar firmemente la carcasa de la válvula y girar solo la tuerca de unión.

- Abrir lentamente el grifo y comprobar que la conexión es estanca.
- Si es necesario, corregir el ajuste de la junta y la unión roscada.

## Mantenimiento

En caso de sustitución utilice solo el **Sistema Waterproof de Miele**.

 Daños producidos por la suciedad del agua.

Para proteger las válvulas magnéticas, la lavadora está dotada de un filtro en la tuerca de racor de la carcasa en la manguera de entrada de agua. No retire este filtro para la suciedad.

## Accesorio para prolongación de la manguera

Puede adquirir como accesorio una manguera de tela metálica de 1,5 m de longitud en un establecimiento autorizado o a través del Servicio Post-venta de Miele.

Esta manguera es resistente a una presión de más de 14 000 kPa y se puede utilizar como prolongación flexible de la manguera de entrada de agua.

## Desagüe

El agua de lavado se evacua mediante una bomba de desagüe con una altura del desagüe de 1 m. Para no impedir el desagüe, la manguera debe tenderse sin ningún tipo de doblez.

En caso necesario, es posible prolongar la manguera hasta 5 m. Es posible adquirir los accesorios a través de un distribuidor Miele o del Servicio Post-venta Miele.

Para alturas del desagüe superiores a 1 m (hasta una altura máxima de 1,8 m) es posible adquirir una bomba de desagüe de repuesto a través de un distribuidor Miele o del Servicio Post-venta Miele.

En caso de una altura de desagüe de 1,8 m, es posible prolongar la manguera hasta 2,5 m. Es posible adquirir los accesorios a través de un distribuidor Miele o del Servicio Post-venta Miele.

## Posibilidades de evacuación de agua:

1. Colocación en un lavabo o pila:

Advertencia:

- Asegure la manguera para que no resbale.
- Si el agua de lavado se evacua en una pila, asegúrese de que el agua fluye con normalidad. De lo contrario, existe el peligro de que el agua se desborde o que una parte del agua evacuada vuelva a la lavadora.

2. Conexión a una manguera de desagüe de plástico con manguito de goma (no es imprescindible sifón).
3. Desagüe en un sumidero en el suelo.
4. Conexión a una pila con boquilla de plástico.

## Colocar el codo

Para evitar que la manguera de desagüe se deslice, utilice el codo adjunto.

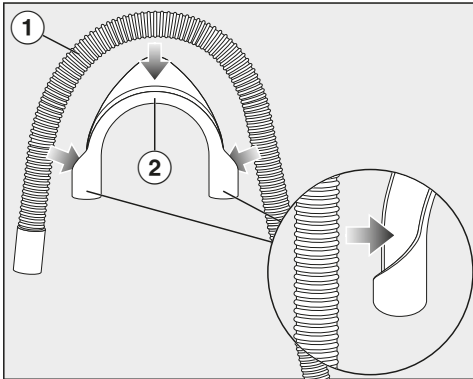

- Fije el codo ② a la manguera de desagüe ①.

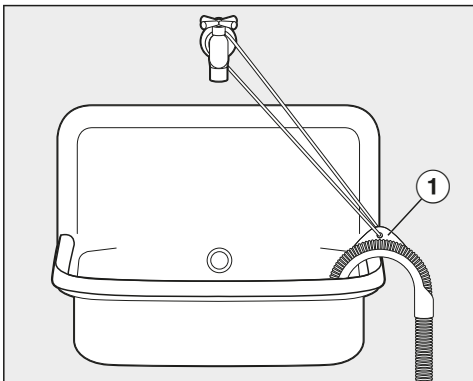

- Cuelgue la manguera de desagüe en una pila.
- Asegure el codo para que no se deslice utilizando una cinta y el ojal ①.

## Conexión directa a un sifón de una pila

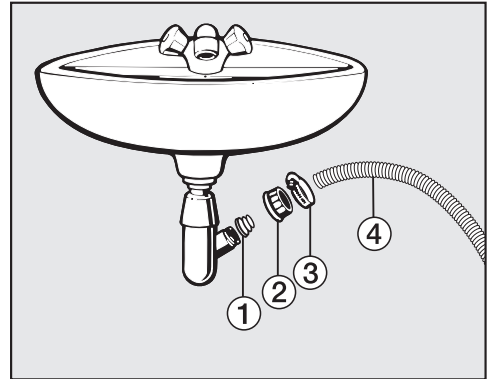

- ① Adaptador
- ② Tuerca de racor de la pila
- ③ Abrazadera para mangueras
- ④ Extremo de la manguera

- Instale el adaptador ① con la tuerca de racor de la pila ② en el sifón de la pila.
- Acople el extremo de la manguera ④ al adaptador ①.
- Apriete con un destornillador la abrazadera para mangueras ③ directamente detrás de la tuerca de racor de la pila.

# Instalación

## Conexión eléctrica

La lavadora se distribuye de serie «preparada» para conectarla a una base de enchufe con toma a tierra.

Emplazar la lavadora de forma que la clavija quede fácilmente accesible. Si eso no fuera posible, asegurarse de que en la instalación haya un dispositivo de desconexión para todos los polos.

 Riesgo de sufrir quemaduras por sobrecalentamiento.

O bien enchufar la lavadora a dispositivos de varios enchufes o bien utilizar un cable de prolongación pueden tener como consecuencia un sobrecalentamiento del cable.

Por motivos de seguridad, no utilice dispositivos de varios enchufes ni cables de prolongación.

La instalación eléctrica se deberá realizar de acuerdo con la norma VDE 0100.

Por motivos de seguridad recomendamos el uso de un dispositivo de corriente residual (RCD) tipo  en la instalación de la casa asignada para la conexión eléctrica de la lavadora.

Un cable de conexión dañado solo se podrá sustituir por otro cable de conexión especial del mismo tipo (disponible en el Servicio técnico de Miele). Por motivos de seguridad, la sustitución solo la puede llevar a cabo el personal autorizado o por el Servicio técnico de Miele.

En este manual de instrucciones y en la placa de características se facilita toda la información sobre la potencia nominal y los fusibles correspondientes. Comparar esta información con la de la conexión de la instalación.

En caso de duda, consultar a un electricista.

Es posible el funcionamiento temporal o permanente en un sistema de suministro de energía autosuficiente o no sincronizado con la red (como redes autónomas, sistemas de copia de seguridad). Un requisito previo para el funcionamiento es que el sistema de suministro de energía cumpla con las especificaciones de la norma EN 50160 u otra similar. Las medidas de protección previstas en la instalación doméstica y en este producto de Miele deberán quedar también garantizadas en su función y funcionamiento tanto en funcionamiento aislado como en no sincronizado con la red, o bien ser sustituidas por medidas equivalentes en la instalación. Como se describe, por ejemplo, en la publicación actual de VDE-AR-E 2510-2.



Programas	Carga kg	Energía kWh	Agua litros	Duración h:min	Temperatura <sup>1</sup> °C	Humedad residual %	Número de revoluciones r.p.m.
ECO 40-60*	9,0	0,90	65	3:19	42	42	1600
	4,5	0,41	56	2:39	31	44	1600
	2,5	0,20	28	2:29	25	46	1600
Algodón	9,0	1,45	65	2:29	55	50	1600
	9,0	0,45	75	2:39	24	50	1600
Sintéticos / Mezcla	4,0	0,60	57	1:59	34	30	1200
Exprés 20 <sup>2</sup>	3,5	0,33	30	0:20	26	60	1200
Lana 	2,0	0,23	35	0:39	—	—	1200
QuickPowerWash	4,0	0,58	40	0:49	—	—	1600

\* Programa de comprobación del cumplimiento con el reglamento de la Comisión sobre diseño ecológico 2019/2023 y etiquetado energético según la directriz nº 2019/2014

<sup>1</sup> Temperatura máxima alcanzada en las prendas durante el lavado principal.

<sup>2</sup> Extra *Quick* activado

<sup>3</sup> 20 °C programa para ropa de algodón poco sucia

Para las pruebas de comprobación la dosificación TwinDos debe estar desconectada.

## Advertencia para clientes

Los datos de consumo pueden diferir de los valores indicados, en función de la presión del agua, grado de dureza del agua, temperatura de entrada del agua, temperatura ambiente, clase y cantidad de ropa, oscilaciones en la tensión de la red y las opciones seleccionadas.

Los datos de consumo que se muestran en Feedback pueden diferir de los que aparecen en las tablas. Las oscilaciones se deben a las tolerancias de los componentes y a las condiciones locales, p. ej. cambios de presión en la red de agua, tensión de red y fluctuaciones en la tensión de red.

## Datos técnicos

Altura	850 mm
Ancho	596 mm
Profundidad	643 mm
Profundidad con la puerta abierta	1.077 mm
Altura para el montaje bajo encimera	850 mm
Ancho para el montaje bajo encimera	600 mm
Peso	aprox. 95 kg
Capacidad	9,0 kg de ropa seca
Tensión nominal	ver la placa de características
Valor de conexión	ver la placa de características
Fusible	ver la placa de características
Datos de consumo	ver capítulo «Datos de consumo»
Presión mínima de flujo de agua	100 kPa (1 bar)
Presión máxima de flujo de agua	1.000 kPa (10 bar)
Longitud de la manguera de entrada	1,60 m
Longitud de la manguera de desagüe	1,50 m
Longitud del cable de conexión a la red	2,00 m
Altura máxima del desagüe	1,00 m
Longitud máxima del desagüe	5,00 m
Diodos emisores de luz LED	Clase 1
Distintivos de calidad	ver la placa de características
Consumo de potencia en estado desconectado	0,30 W
Modo de espera en red	0,70 W
Banda de frecuencia	2,4000 GHz – 2,4835 GHz
Potencia de transmisión máxima	< 100 mW

## Declaración de conformidad

Por la presente, Miele declara que esta lavadora cumple con los requisitos de la directiva europea 2014/53/EU.

En el siguiente link encontrará el texto completo de la declaración de conformidad europea:

- productos, descarga, en [www.miele.es](http://www.miele.es)
- Atención al cliente, solicitud de información, instrucciones de manejo, <https://miele.es/manuales-125> introduciendo el nombre del producto o el número de fabricación

Los ajustes le permiten adaptar la electrónica de la lavadora a las necesidades del momento.

Puede modificar los ajustes en cualquier momento.

## Cómo activar los ajustes

- Conecte la lavadora.
- Avance hasta la segunda página del menú principal.
- Pulse la tecla sensora **Ajustes**.

El display vuelve al menú Ajustes.

## Seleccionar ajustes

Los ajustes se agrupan en varios bloques.

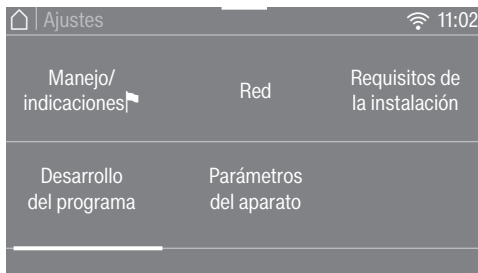

- Seleccione el área correspondiente.
- Desplácese por la lista de selección hasta que aparezca el ajuste deseado.
- Toque la tecla sensora para editar el ajuste indicado.

## Modificar ajustes

- Modifique el valor mostrado y confirme con **OK**

o bien

- toque una opción para seleccionarla.

La opción seleccionada aparece marcada en color naranja.

La opción seleccionada se memoriza. El display regresa al menú Ajustes o a un nivel de menú.

## Cerrar el menú «Ajustes»

- Pulse la tecla sensora **↶**.

El display regresa al menú Ajustes o a un nivel de menú.

- Pulse la tecla sensora **🏠**.

El display vuelve al «Menú principal».

## Manejo/indicaciones **🚩**

### Idioma **🚩**

El display puede mostrar diferentes idiomas.

La bandera **🚩** situada detrás de la palabra *Idioma* sirve a modo de guía en caso de estar ajustado un idioma que no entienda.

Se memoriza el idioma seleccionado.

# Ajustes

## Consumo

Puede consultar los consumos de agua y energía que haya memorizado e introducir los costes de la energía.

### Selección

- Último programa  
Indicación del consumo del último programa llevado a cabo.
- Consumo total  
Indicación del consumo total de energía y agua del último programa.
- Ajustar gastos  
Se pueden introducir los costes de la energía eléctrica y agua.

## Código Pin

El código PIN protege la lavadora de un manejo indebido.

### Selección

- activar  
Si el código Pin está activado, deberá introducirse después de la conexión para poder manejar la lavadora. El código PIN de fábrica es 125.
- Modificar  
Puede introducir un código PIN propio de tres cifras.



No olvide su código PIN propio. Sin él, tan solo el Servicio Post-venta podrá liberar la lavadora. Anótese el código PIN nuevo.

- desactivar  
Se debería manejar la lavadora de nuevo sin introducir el código PIN. Aparece solo si el código PIN se activó previamente.

## Memory

La lavadora memoriza los últimos ajustes de un programa (temperatura, número de revoluciones del centrifugado y otros extras) tras comenzar el programa.

Al volver a seleccionar un programa, la lavadora muestra los ajustes guardados. De fábrica está desactivada la función Memory.

## Fecha

Una vez seleccionado el formato de hora, es posible ajustar la hora.

### Formato de hora

- Reloj de 24 h (ajuste de fábrica)
- Reloj de 12 h

### ajustar

- Es posible ajustar la hora.

## Volumen

### Tono fin

Es posible modificar el volumen del tono de señal que se emite al finalizar el programa.

El ajuste se realiza en 7 niveles y también puede desconectarse.

### Sonido teclado

Es posible modificar el volumen del tono de señal que se emite al tocar una tecla.

El ajuste se realiza en 7 niveles y también puede desconectarse.

## Luminosidad del display

La intensidad luminosa del display puede modificarse.

El ajuste se realiza en 7 niveles.

## Unidad de temperatura

Los valores de temperatura pueden mostrarse en °C/Celsius o en °F/Fahrenheit.

De fábrica está activado °C/Celsius.

## Indicaciones descon.

Para ahorrar energía, se desconecta la iluminación del display y de las teclas sensoras. La tecla *Start/Stop* parpadea lentamente.

### Selección

- Off  
La iluminación permanece conectada.
- On (Ajuste de fábrica)  
La iluminación se desconecta transcurridos 10 minutos.
- On, no en este prog.  
La iluminación permanece conectada durante el desarrollo del programa. La iluminación se desconecta transcurridos 10 minutos después de finalizar el programa.

## Desarrollo del programa

### TwInDos

Puede indicar el detergente ajustado y las cantidades y comprobar el estado de llenado de los cartuchos UltraPhase 1 y 2.

### Seleccionar detergente

Si desea dosificar un detergente diferente a UltraPhase 1 y 2 a través de la función TwinDos, necesita los recipientes recargables TwinDos recargables (accesorios especiales).

Tan solo es posible utilizar UltraPhase 1 y 2 juntos. Por lo tanto, en caso de seleccionar otro producto, el ajuste del otro compartimento se elimina automáticamente.

Es posible utilizar los siguientes productos:

- Miele UltraPhase 1
- Miele UltraPhase 2
- Universal
- Color
- Delicado
- Lana/delicado
- Suavizante

Tenga en cuenta los consejos de dosificación del fabricante.

Es necesario indicar la cantidad de detergente correspondiente para el producto seleccionado. El display le guía a través de los ajustes.

**Consejo:** En caso de elegir Sin detergente, el compartimento correspondiente para la función TwinDos se desactiva.

### Modificar dosificación

Es posible comprobar y corregir los valores ajustados para la dosificación de detergente de los compartimentos ① y ②.

# Ajustes

## Suciedad

Puede determinar qué grado de suciedad está preajustado.

Existen los grados de suciedad:

- bajo
- normal
- alto

El ajuste de fábrica dice: normal

## Nivel Agua plus

Puede aumentar el agua de lavado en cuatro niveles activando el extra Agua plus.

### Niveles

- normal (ajuste de fábrica)
- plus ð
- plus ðð
- plus ððð

## Nivel máx. de lavado

Siempre se puede ajustar el valor máximo del nivel de agua durante el lavado.

Esta función es especialmente importante para las personas alérgicas, ya que optimiza el resultado de lavado. El consumo de agua aumenta.

De fábrica está desactivado el nivel de aclarado máximo.

## Tiempo en remojo

Puede ajustar un tiempo de remojo entre 30 minutos y 6 horas.

Puede seleccionar la duración en pasos de 30 minutos. Al seleccionar el extra *Remojo* transcurre el tiempo seleccionado.

De fábrica está ajustada una duración de 0:30 h.

## Tiempo prel. adic. Algodón

Si fuera necesario prolongar el prelavado del programa *Algodón*, puede prolongar el tiempo estándar de 25 minutos.

- normal (ajuste de fábrica)  
El tiempo de prelavado es 25 minutos.
- + 6 min  
El tiempo de prelavado es 31 minutos.
- + 9 min  
El tiempo de prelavado es 34 minutos.
- + 12 min  
El tiempo de prelavado es 37 minutos.

## Ritmo delicado

Con el ritmo delicado activado se reduce el movimiento del tambor. De esta manera los tejidos que presentan un grado de suciedad bajo pueden lavarse de forma delicada.

El ritmo delicado puede activarse para los programas *Algodón* y *Sintéticos/Mezcla de algodón*.

De fábrica está desactivado el Ritmo delicado.

## Protección antiarrugas

La protección antiarrugas reduce la formación de arrugas después de finalizar el programa.

El tambor se mueve hasta 30 minutos después de finalizar el programa. Pulsando la tecla sensora *Start/Stop* es posible desbloquear y abrir la puerta en cualquier momento.

De fábrica está desactivada la protección antiarrugas.

## Red

### Miele@home

Controle la conexión en red de su lavadora con la red WiFi local.

En el submenú pueden aparecer los siguientes puntos:

#### Configurar

Este mensaje aparece únicamente si la lavadora aún no está conectada con una red WiFi.

En el capítulo «Primera puesta en funcionamiento» se describe la configuración.

#### activar

(visible cuando Miele@home está desactivado)

La función WiFi se conecta de nuevo.

#### desactivar

(Visible, cuando Miele@home está activado)

Miele@home permanece configurado, la función WiFi se desconecta.

#### Estado de la conexión

(Visible, cuando Miele@home está activado)

Se muestran los siguientes valores:

- calidad de la señal WiFi
- nombre de la red
- dirección IP

#### Configurar de nuevo

(visible, cuando está configurado)

Restablezca la conexión WiFi (red) para realizar inmediatamente un ajuste nuevo.

#### restaurar

(visible, cuando está configurado)

- Se desconecta la WiFi.
- La conexión a la WiFi vuelve al ajuste de fábrica.

Resetea la configuración de la red en caso de desechar, vender o poner en funcionamiento una lavadora usada. Solo así queda garantizado eliminar todos los archivos personales para que el dueño de la lavadora ya no los pueda utilizar.

Para volver a utilizar Miele@home, es necesario realizar una nueva conexión.

### SmartGrid

El ajuste SmartGrid solo está visible, si el ajuste Miele@home está configurado y activado.

Es posible dejar que la lavadora se ponga en funcionamiento desde el exterior automáticamente.

Si ha activado SmartGrid, la tecla sensora *Timer* tiene una función nueva. Ajuste *SmartStart* a través de la tecla «Timer». Con la señal del exterior, la lavadora se pondrá en marcha dentro del intervalo de tiempo que usted ha indicado. En caso de que la lavadora no reciba ninguna señal del exterior antes de la última hora de inicio posible, comenzará a funcionar automáticamente (ver capítulo "Preselección de inicio").

De fábrica está desactivado SmartGrid.

# Ajustes

## Manejo a distancia

El ajuste Manejo a distancia solo está visible, si el ajuste Miele@home está configurado y activado.

Si ha instalado la App Miele en su terminal móvil, puede consultar el estado de su lavadora desde cualquier lugar, iniciarla a distancia y manejarla a través del programa *MobileControl*.

Si no desea manejar la lavadora desde su terminal móvil, puede desconectar el ajuste Manejo a distancia.

También se puede interrumpir el programa a través de la App, si no está conectado Manejo a distancia.

A través de la tecla «Timer» defina el intervalo de tiempo hasta el que quiere que comience la lavadora e inicie el Timer (ver capítulo «Timer»).

Dentro de ese intervalo de tiempo podrá poner en marcha la lavadora enviándole una señal.

En caso de que no se envíe ninguna señal antes de la última hora de inicio posible, la lavadora comenzará a funcionar automáticamente.

El manejo a distancia está activado de fábrica.

## RemoteUpdate

El punto del menú RemoteUpdate se muestra y aparece seleccionable solo si se cumplen con los requisitos para el uso de Miele@home (ver capítulo «Primera puesta en funcionamiento», apartado «Miele@home»).

Es posible actualizar el software de la lavadora a través de RemoteUpdate. En caso de haber una actualización disponible para su lavadora, esta se descar-

gará automáticamente. La instalación no se realiza automáticamente sino que debe iniciarse manualmente.

En caso de no instalar una actualización, es posible continuar utilizando la lavadora como siempre. No obstante, Miele recomienda instalar las actualizaciones.

## Conectar/Desconectar

RemoteUpdate está conectado de fábrica. En caso de haber una actualización disponible, esta se descargará automáticamente y deberá instalarse después de forma manual.

Desconecte RemoteUpdate en caso de no querer que las actualizaciones se descarguen automáticamente.

## Transcurso de la RemoteUpdate

La información sobre el contenido y el volumen de una actualización se facilitará a través de la App Miele.

En caso de haber una actualización disponible, la lavadora mostrará un mensaje.

Es posible instalar la actualización inmediatamente o posponer la instalación. En caso de posponerla, volverá a aparecer la pregunta al volver a conectar la máquina.

En caso de no querer instalarla, desconecte RemoteUpdate.

La instalación de una actualización puede durar varios minutos.

Durante la RemoteUpdate hay que tener en cuenta lo siguiente:

- En caso de no recibir ninguna notificación, se debe a que no hay ninguna actualización disponible.
- No es posible cancelar una actualización ya instalada.



- En ningún caso se debe desconectar la lavadora durante una actualización. De lo contrario, esta se cancelará y no se instalará.
- Algunas actualizaciones de software solo pueden ser llevadas a cabo por el Servicio Post-venta de Miele.

## Parámetros del aparato

### Información legal

[Licencias cód. abierto](#)

Aquí puede consultar información.

### Derechos de autor y licencias de programas informáticos de funcionamiento y gestión

Para el manejo y control del aparato, Miele hace uso de software propio o ajeno no sujeto a una licencia de código abierto. Dicho software o componentes de software están protegidos por derechos de autor. Deben respetarse los derechos de autor tanto de Miele como de terceros.

Además, el presente aparato incluye componentes de software cuya distribución está sujeta a condiciones de licencia de código abierto. Puede consultar los componentes de código abierto incluidos, junto con los avisos de derechos de autor correspondientes, copias de las respectivas condiciones de licencia válidas y, en caso necesario, información adicional en el aparato, en la opción del menú Ajustes | Parámetros del aparato | Información Legal | Licencias de código abierto. Las regulaciones de responsabilidad y garantía de las condiciones de licencia de código abierto allí recogidas son aplicables únicamente en relación con los respectivos propietarios de los derechos.

### Derechos de autor y licencias del módulo de comunicación

Para el manejo y control del módulo de comunicación, Miele hace uso de software propio o ajeno no sujeto a una licencia de código abierto. Dicho software o componentes de software están protegidos por derechos de autor. Deben respetarse los derechos de autor tanto de Miele como de terceros.

Además, este módulo de comunicación incluye componentes de software cuya distribución está sujeta a licencias de código abierto. Puede consultar los componentes de código abierto incluidos, junto con los avisos de derechos de autor correspondientes, copias de las respectivas condiciones de licencia válidas y, en caso necesario, información adicional, localmente a través de dirección IP por medio de un navegador web (<https://<dirección IP>/Licenses>). Las regulaciones de responsabilidad y garantía de las condiciones de licencia de código abierto allí recogidas son aplicables únicamente en relación con los respectivos propietarios de los derechos.

## Requisitos de la instalación

### Presión del agua + baja

En caso de una presión de agua inferior a 100 kPa (1 bar), se interrumpe el programa y aparece el mensaje de anomalía.

En caso de no poder aumentar la presión del agua del lugar de la instalación, active esta función para evitar así que se interrumpa el programa.

De fábrica está desactivada la presión de agua baja.

# Ajustes

---

## Enfriamiento colada

Al finalizar el lavado principal entra agua adicional en el tambor para enfriar el agua de lavado.

El enfriamiento del agua de lavado se produce al seleccionar el programa Algodón con un ajuste de temperatura de 70 °C o superior.

El enfriamiento del agua de la colada deberá activarse:

- al colocar la manguera de desagüe en un lavabo o en una pila con el fin de prevenir posibles quemaduras.
- en edificios en los que las tuberías de desagüe no cumplan con la norma DIN 1986.

De fábrica está desactivado el enfriamiento de colada.

## Reduc. temperatura

En altitudes, el agua tiene una temperatura de ebullición más baja. En aquellos lugares cuya altitud supere los 2000 m, Miele le recomienda conectar la reducción de temperatura para evitar así «que el agua entre en ebullición». La temperatura máxima se reduce a 80 °C, incluso cuando es posible seleccionar una temperatura más alta.

De fábrica está desactivada la reducción de la temperatura.

# Detergentes y productos para el mantenimiento

Para esta lavadora, es posible adquirir detergentes, productos para el cuidado de las prendas, aditivos y productos para el cuidado de la propia máquina. Todos estos productos están adaptados específicamente a las electrodomésticos de Miele.

Es posible adquirir estos y otros productos interesantes en [www.shop.miele.com](http://www.shop.miele.com), a través del Servicio Post-venta Miele o en su distribuidor Miele.

## Detergente

### Miele UltraPhase 1 y 2

- Detergente líquido de 2 componentes para prendas blancas y de color
- Para colores brillantes y ropa blanca reluciente
- Excelente eliminación de manchas, incluso a bajas temperaturas

### UltraWhite (detergente en polvo)

- Resultados perfectos a 20/30/40/60/95 °C
- Blancos relucientes gracias a su potente fórmula con oxígeno activo
- Excelente eliminación de manchas, incluso a bajas temperaturas

### UltraColor (detergente líquido)

- Excelentes resultados de lavado a 20/30/40/60 °C
- Con fórmula protectora de los colores brillantes
- Excelente eliminación de manchas, incluso a bajas temperaturas

## Detergentes especiales

Encontrará estos detergentes especiales en cómodas cápsulas monodosis.

### Caps Sport

- Para prendas sintéticas
- Fórmula especial que neutraliza los malos olores
- Evita la electricidad estática de la ropa
- Conserva la forma y la transpirabilidad de los tejidos sintéticos

### Caps DownCare

- para prendas de plumas
- Protege la elasticidad y la transpirabilidad de las plumas
- Limpieza efectiva y mantenimiento cuidadoso con lanolina
- Las plumas no se apelmazan y se mantienen esponjosas

### Caps WoolCare

- Detergente para prendas delicadas y lana
- Fórmula especial a base de proteínas de trigo
- Los componentes para la protección de las fibras reducen el apelmazamiento
- Fórmula especial que protege el color, lavado suave

# Detergentes y productos para el mantenimiento

---

## Producto para el cuidado de los tejidos

Es posible adquirir los productos para el cuidado de las prendas en cómodas cápsulas monodosis.

### Cap Suavizante

- Suavizante para prendas con un aroma fresco
- Pureza, aroma fresco y limpieza profunda
- Prendas extrasuaves
- Evita la electricidad estática de la ropa

### Aditivo

Es posible adquirir los aditivos en cómodas cápsulas monodosis.

### Cap Booster

- Potente eliminador de las manchas
- Enzimas contra las manchas resistentes
- Para prendas blancas y de color
- Magníficos resultados de lavado, incluso a bajas temperaturas

## Mantenimiento del aparato

### TwinDosCare

- Producto para la limpieza del sistema de dosificación TwinDos
- Se recomienda utilizarlo antes de interrumpir el uso del sistema de autodosificación durante un tiempo
- Utilizar antes de un cambio de producto

### Descalcificador

- Elimina los depósitos de cal incrustados
- Suave y respetuoso gracias al ácido cítrico natural
- Protege las resistencias calefactoras, el tambor y el resto de componentes

### IntenseClean

- Limpieza higiénica de las lavadoras
- Elimina la grasa, las bacterias y los olores que se generan
- Limpieza profunda y eficiente

### Pastillas para la descalcificación

- Menor dosificación de detergente para alta dureza del agua
- Menos restos de detergente en las prendas
- Agua con menos químicos, gracias a la nueva dosificación





**Miele S.A.U.**

Avda. Bruselas, 31  
28108 Alcobendas (Madrid)  
Internet: [www.miele.es](http://www.miele.es)  
Servicio Postventa: [miele.es/service](http://miele.es/service)

**Atención al consumidor**

Teléfono: 916 232 000  
E-mail: [contact@miele-support.es](mailto:contact@miele-support.es)

**Atención al Distribuidor**

Teléfono: 916 232 033

Servicios concertados en todas las capitales y poblaciones importantes.

**Chile**

Miele Electrodomésticos Ltda.  
Av. Nueva Costanera 4055  
Vitacura  
Santiago de Chile  
Tel.: (+56) 295 700 000  
Fax: (+56) 295 700 079  
Internet: [www.miele.cl](http://www.miele.cl)  
E-Mail: [info@miele.cl](mailto:info@miele.cl)

**Alemania****Dirección del fabricante**

Miele & Cie. KG  
Carl-Miele-Straße 29  
33332 Gütersloh

WWR 860 WPS

es-ES

M.-Nr. 11 624 261 / 03