

Bruksanvisning Vaskemaskin



Bruksanvisningen **må** leses før oppstilling - installasjon – igangsetting.
Da beskytter du deg mot person- og materiellskade.



Innhold

Aktivt miljøvern	6
Sikkerhetsregler	7
Betjening av vaskemaskinen	12
Betjeningspanel	12
Touch-display og sensortaster	12
Hovedmeny	13
Betjeningseksempler	14
Flytte programmer	14
Første igangsetting	16
Miele@home	17
1. Innstilling av displayspråk.....	18
2. Opprettelse av Miele@home.....	18
3. Innstilling av tidsformat.....	18
4. Fjern transportsikringen.....	19
5. TwinDos igangsetting.....	19
6. Start av program for kalibrering	22
Miljøvennlig vask	23
Hygiene i vaskemaskinen	23
Feedback	24
1. Klargjøring av tøyet	25
2. Valg av program	26
3. Valg av programinnstillinger	27
4. Innlegging av tøyet	29
5. Påfylling av vaskemiddel	30
TwinDos	30
Vaskemiddelbeholder	31
Kapseldosering	32
6. Starte program	34
Legge inn mer tøy under programforløpet (AddLoad).....	34
7. Programslutt	35
Sentrifugering	36
Programoversikt	38
Tillegg	44
Quick	44
Høyere vannstand	44
Ekstra skylling.....	44
SingleWash.....	44

Forvask.....	44
Bløtlegging.....	44
Intensiv.....	45
AllergoWash.....	45
Ekstra skånsom.....	45
Ekstra stille.....	45
Skyllestopp.....	45
Oversikt vaskeprogrammer - Tilleggsfunksjoner.....	46
Vedlikeholdssymboler.....	47
Programforløp.....	48
Endre programforløp.....	51
Endre program (barnesikring).....	51
Pause i programmet.....	51
Avbryte program.....	51
Favorittprogrammer.....	52
Vaskeassistent.....	53
Timer.....	54
SmartStart.....	55
Vaskemiddel.....	56
Riktig vaskemiddel.....	56
Avkalkingsmiddel.....	56
Doseringshjelp.....	56
Midler for etterbehandling av tøyet.....	56
Anbefaling Miele vaskemidler.....	58
Vaskemiddelanbefalinger iht. norm (EU) nr. 1015/2010.....	59
Bytte TwinDos-patron.....	60
Rengjøring og stell.....	61
Rengjøring av kabinett og panel.....	61
Rengjøring av vaskemiddelbeholderen.....	61
Rengjøring av trommelen (Hygiene Info).....	63
TwinDos-vedlikehold.....	63
Rengjøring av vanninntakssilen.....	64
Hvis feil oppstår ...	65
Det kan ikke startes noe vaskeprogram.....	65
Feilmelding etter programavbrudd.....	65
Feilmelding etter programslett.....	66
Meldinger eller feil på TwinDos-systemet.....	67
Generelle problemer med vaskemaskinen.....	69

Innhold

Ikke tilfredsstillende vaskeresultat	70
Døren lar seg ikke åpne	71
Åpning av døren når avløpet er tilstoppet og/eller ved strømbrudd	72
Service	74
Kontakt ved feil	74
Ekstraustyr	74
EPREL-Database	74
Garanti	74
Installasjon	75
Front	75
Bakside	76
Underlaget	77
Bære vaskemaskinen til oppstillingsstedet	77
Demontering av transportsikring	78
Montering av transportsikring	79
Oppretting	80
Skru ut og låse føttene	80
Oppstilling under benkeplate	81
Vask-tørk-søyle	81
Vannsikringssystemet	82
Vanninntak	83
Koble til vanninntaksslangen	84
Vannavløp	84
Sette inn U-bøy	85
Direkte tilkobling til en vannlås på vasken	85
Elektrotilkobling	86
Forbruksdata	87
Tekniske data	88
Samsvarserklæring	88
Innstillinger	89
Velge innstillinger	89
Bearbeide innstillinger	89
Avslutte Innstillinger	89

Betjening / Visning 	89
Språk 	89
Forbruk	89
PIN-kode	90
Memory	90
Klokkeslett	90
Lydstyrke	90
Lysstyrke display	90
Temperaturenhet	90
Standbystatus Display	91
Programforløp	91
TwinDos	91
Skittenhetsgrad	91
Nivå Høyere vannstand	91
Maksimalt skyllelivå	92
Bløtleggingstid	92
Ekstra for-vasktid Bomull	92
Skånegang	92
Antikrøll	92
Nettverks-tilkobling	92
Miele@home	92
SmartGrid	93
Fjernstyring	93
RemoteUpdate	94
Maskinparametere	94
Rettslig informasjon	94
Opphavsretter og lisenser for betjenings- og styringsprogramvare	94
Opphavsretter og lisenser for kommunikasjonsmodulen	95
Oppstillingsbetingelser	95
Lavt vanntrykk	95
Vannavkjøling	95
Temperatursenking	95
Vaske- og pleiemidler	96
Vaskemiddel	96
Spesialvaskemidler 	96
Tøypepleiemiddel 	97
Additiv 	97
Pleiemidler for maskinen	97

Retur og gjenvinning av emballasjen

Emballasjen benyttes til håndtering og beskytter produktet mot transport-skader. Emballasjematerialene er valgt med sikte på miljøvennlighet og avfalls-behandling og kan derfor generelt gjen-vinnes.

Gjenvinning av emballasjen til material-kretsløpet medfører besparelser av råstoffer. Benytt deg av materialspesifikke gjenvinningsstasjoner og returmog-ligheter. Miele-forhandleren tar transport-emballasjen i retur.

Retur og gjenvinning av det gamle produktet

Elektriske og elektroniske produkter inneholder ofte verdifulle materialer. De inneholder imidlertid også skadelige stoffer, blandinger og komponenter, som har vært nødvendige for produktets funksjon og sikkerhet. I restavfallet eller ved feil behandling kan disse stoffene være helseskadelige og skade miljøet. Kast derfor aldri produktene som restav-fall.



Benytt i stedet de offentlige retur-punktene for innlevering og gjenvinning av slike produkter. Produktene kan leveres gratis til kommunale gjenvinningsstasjoner, forhandlere av til-svarende produkter eller til Miele. For mer informasjon, se www.miele.no. Du er selv juridisk ansvarlig for å slette per-sonlige data som måtte befinne seg i de gamle produktene. Du er rettslig forplik-tet til å ta ut gamle batterier, akkumu-latorer og lamper som ikke sitter fast i produktet, og som kan tas ut uten at de blir ødelagt. Ta dem med til et egnet returpunkt, der de kan leveres gratis. Sørg for at produktet oppbevares util-gjengelig for barn til det kjøres bort.

Denne vaskemaskinen oppfyller de påbudte sikkerhetskravene. Bruk som ikke er forskriftsmessig, kan imidlertid føre til skader på personer og gjenstander.

Les bruksanvisningen nøye før du begynner å bruke vaskemaskinen. Den gir viktige opplysninger om innbygging, sikkerhet, bruk og vedlikehold. Du beskytter deg selv og unngår skader på vaskemaskinen.

I henhold til internasjonal standard IEC 60335-1 ber Miele uttrykkelig om at kapittelet om installasjon av vaskemaskinen samt sikkerhetshenvisninger og advarsler må leses nøye og følges.

Miele kan ikke gjøres ansvarlig for skader som skyldes at disse henvisningene ikke blir fulgt.

Ta vare på bruksanvisningen og gi den videre til en eventuell senere eier.

Forskriftsmessig bruk

- ▶ Denne vaskemaskinen er bestemt for bruk i husholdningen og husholdningsliknende steder.
- ▶ Denne vaskemaskinen er ikke beregnet for utendørs bruk.
- ▶ Vaskemaskinen skal kun brukes innenfor rammen av hva som er vanlig i en husholdning, til vask av tekstiler, som i følge produsentens vaskeanvisning er maskinvaskbare. Annen bruk er ikke tillatt. Miele er ikke ansvarlig for skader som skyldes ureglementert bruk eller feil betjening.
- ▶ Personer, som på grunn av sin psykiske eller fysiske tilstand eller pga. sin uerfarenhet eller uvitenhet ikke er i stand til å betjene vaskemaskinen på en sikker måte, må ikke bruke denne vaskemaskinen uten tilsyn eller veiledning fra en ansvarlig person.

Barn i husholdningen

- ▶ Barn under åtte år må holdes vekk fra vaskemaskinen, med mindre de er under konstant tilsyn.
- ▶ Barn må ikke rengjøre eller vedlikeholde vaskemaskinen uten tilsyn.
- ▶ Barn over åtte år, får bare betjene vaskemaskinen uten tilsyn, dersom vaskemaskinens funksjon er forklart slik, at de kan betjene den på en sikker måte. Barn må kunne se og forstå mulige farer ved feil betjening.

Sikkerhetsregler

► Hold øye med barn som befinner seg i nærheten av vaskemaskinen. Ikke la barn leke med vaskemaskinen.

Teknisk sikkerhet

► Følg anvisningene i kapitlene «Installasjon» og «Tekniske data».

► Kontroller at vaskemaskinen ikke har ytre, synlige skader før den stilles opp. En skadet vaskemaskin må ikke stilles opp og tas i bruk.

► Før vaskemaskinen tilkobles, må tilkoblingsdataene (sikring, spenning og frekvens) på typeskiltet sammenlignes med dataene for el-nettet. Ta kontakt med elektrofagfolk hvis du er i tvil.

► Sikkerheten for det elektriske anlegget i vaskemaskinen garanteres kun hvis maskinen kobles til et forskriftsmessig installert jordings-system.

Det er meget viktig at denne grunnleggende sikkerhetsforutsetningen kontrolleres. I tvilstilfeller bør fagfolk kontrollere husinstallasjonen. Miele kan ikke gjøres ansvarlig for skader som skyldes manglende eller brutt jordledning.

► Av sikkerhetsgrunner må du ikke bruke skjøtekabler, flerveis-stikk-kontakter eller lignende (brannfare på grunn av overoppheting).

► Defekte deler må bare skiftes ut med originale reservedeler fra Miele. Bare for disse delene kan Miele garantere at de sikkerhetskravene som stilles til maskinene, blir oppfylt.

► Støpselet må være tilgjengelig til enhver tid, slik at vaskemaskinen kan kobles fra strømforsyningen.

► Hvis tilkoblingsledningen blir skadet, må den skiftes ut av fagfolk som er autorisert av Miele, for å unngå at brukeren utsettes for fare.

► Hvis vaskemaskinen ikke repareres av servicefolk som er autorisert av Miele, tapes krav i forbindelse med garanti.

► Reparasjoner utført av ukyndige kan medføre betydelig fare for brukeren, som produsenten ikke overtar noe ansvar for. Reparasjoner skal bare utføres av fagfolk som er autorisert av Miele, ellers gjelder ikke noe garantiansvar ved påfølgende skader.

► Denne vaskemaskinen må ikke brukes på ikke-stasjonære oppstillingssteder (f.eks. skip).

► Det må ikke foretas endringer på vaskemaskinen uten uttrykkelig tillatelse fra Miele.

▶ Ved feil eller ved rengjøring og stell, er maskinen koblet fra el-nettet bare når:

- støpselet til maskinen er trukket ut eller
- sikringene i husinstallasjonen er koblet ut eller
- skrusikringene i husinstallasjonen er skrudd helt ut.

▶ Miele vannsikringssystem beskytter mot vannskader når følgende forutsetninger er oppfylt:

- Forskriftsmessig vann- og elektrotilkobling.
- Omgående reparasjon av maskinen ved tydelige skader.

▶ Vannets flytetrykk må være minst 100 kPa og må ikke være høyere enn 1.000 kPa.

▶ Midlertidig eller permanent drift på et selvforsynt energiforsynings-system eller et energiforsyningsystem som ikke er synkronisert med strømforsyningen (som f.eks. øynettverk, backup-systemer), er mulig. Forutsetning for drift er at energiforsyningsystemet overholder retningslinjene i NEK EN 50160 eller tilsvarende.

Funksjon og drift av sikkerhetstiltakene i husinstallasjonen og i dette Miele-produktet må også sikres ved drift av øynettverk, eller ved drift som ikke er synkronisert med strømforsyningen, eventuelt erstattes av likeverdige tiltak i installasjonen. Eksempelvis som beskrevet i den aktuelle publiseringen av NEK EN 5272-2 / VDE-AR-E 2510-2.

▶ Pga. spesielle krav (f.eks. når det gjelder temperatur, fuktighet, kjemisk stabilitet, slitestyrke og vibrasjon), er vaskemaskinen utstyrt med en spesial-lyspære (modellavhengig). Denne lyspæren skal kun brukes til det den er bestemt for. Lyspæren er ikke egnet for rombelysning. Den skal kun skiftes ut av fagfolk som er autorisert av Miele eller av Miele serviceavdeling.

Denne vaskemaskinen inneholder 1 lyskilde (-r) fra energieffektivitetsklasse G.

Bruk

▶ Vaskemaskinen må ikke plasseres i rom hvor det er fare for frost. Frosne slanger kan sprekke eller revne. Elektronikken kan bli mindre pålitelig ved temperaturer under frysepunktet.

▶ Fjern transportsikringen på baksiden før maskinen tas i bruk (se kapittel «Installasjon», avsnitt «Fjerning av transportsikringen»). Under sentrifugering kan transportsikring som ikke er fjernet, skade maskinen og møbler/maskiner i nærheten.

Sikkerhetsregler

- ▶ Steng vannkranen ved lengre fravær (f.eks. ferie), spesielt hvis det ikke er sluk i gulvet i nærheten av maskinen.
- ▶ Fare for oversvømmelse!
Hvis du henger avløpsslangen i en vaskeum, kontroller at vannet renner raskt nok unna. Sikre slangen slik at den ikke kan gli ned. Vannets tilbakeslagskraft kan presse en usikret slange ut av kummen.
- ▶ Pass på at ingen fremmedlegemer (f.eks. spiker, nåler, mynter, binders) kommer med i vasken. Fremmedlegemer kan skade maskindeler (f.eks. vaskebeholder, trommel), som igjen kan forårsake skader på tøyet.
- ▶ Vær forsiktig når du åpner døren etter bruk av dampfunksjonen. Det er fare for forbrenning pga. damp som strømmer ut, og høye temperaturer på trommeloverflaten og dørglasset. Gå litt bakover og vent til dampen har forsvunnet.
- ▶ Maksimal kapasitet er 9,0 kg (tørt tøy). Noen programmer har redusert maks. kapasitet. Se kapitlet «Programoversikt».
- ▶ Bruk aldri løsemiddelholdige rengjøringsmidler i vaskemaskinen (f.eks. vaskebensin). Maskinkomponenter kan bli skadet og det kan oppstå giftige damper. Brann- og eksplosjonsfare!
- ▶ Tøy som har vært behandlet med løsemiddelholdige rengjøringsmidler må skylles godt i rent vann før de vaskes.
- ▶ Ved riktig vaskemiddeldosering er det ikke nødvendig å avkalk vaskemaskinen. Hvis avkalking skulle bli nødvendig, bruk et avkalkingsmiddel basert på naturlig sitronsyre. Miele anbefaler Miele's avkalkingsmiddel. Dette fås kjøpt i Miele's nettbutikk på shop.miele.no, hos Miele-forhandleren eller Miele's serviceavdeling. Følg bruksanvisningen for avkalkingsmiddelet nøye.
- ▶ Bruk aldri løsemiddelholdige rengjøringsmidler (f.eks. vaskebensin) ved eller på vaskemaskinen. Kunststoffoverflater som kommer i kontakt med slike midler kan bli skadet.
- ▶ Fargemidler må være egnet for bruk i vaskemaskin og bør ikke brukes for ofte. Følg produsentens bruksanvisning nøye.
- ▶ Avfargingsmidler kan på grunn av sine svovelholdige forbindelser føre til korrosjon. Avfargingsmidler må ikke brukes i vaskemaskinen.
- ▶ Hvis du får vaskemiddel i øynene, skyl straks med rikelig med lunkent vann. Ta straks kontakt med lege ved svelging. Personer med hudskader eller ømfintlig hud bør unngå kontakt med vaskemiddel.

Tilbehør og reservedeler

- ▶ Bruk kun originalt tilbehør fra Miele. Hvis andre deler monteres i eller til maskinen, tapes krav i forbindelse med garanti og/eller produktansvar.
- ▶ Mielees tørketromler og vaskemaskiner kan oppstilles i en vask-tørk-søyle. Til dette behøves en mellomsats (WTV, ekstrautstyr). Vær oppmerksom på at mellomsatsen både må passe til tørketrommelen og vaskemaskinen.
- ▶ Sørg for at Miele-sokkelen, som er å få kjøpt som ekstrautstyr, passer til denne vaskemaskinen.
- ▶ Miele gir opp til 15 år, men minst 10 år leveringsgaranti for viktige reservedeler etter endt produksjon av vaskemaskinen.

Miele kan ikke gjøres ansvarlig for skader som skyldes at sikkerhetsreglene ikke blir fulgt.

Betjening av vaskemaskinen

Betjeningspanel

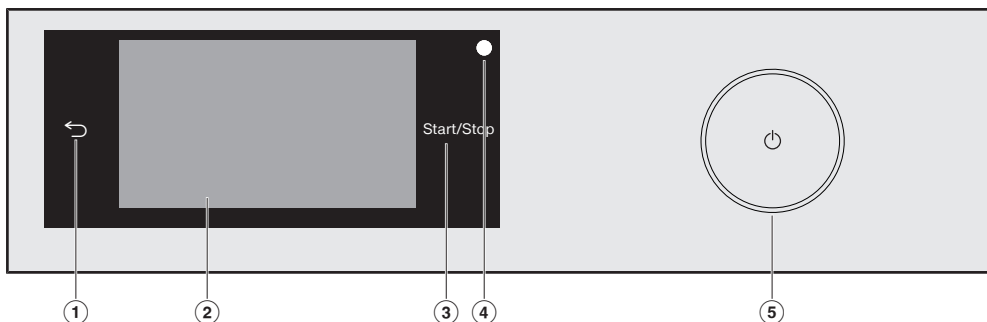

- ① **Sensortast ↵**
Går et skritt tilbake i menyen.
- ② **Touch-display**
- ③ **Sensortast *Start/Stop***
Ved å berøre sensortasten *Start/Stop* blir valgt program startet eller startet program blir avbrutt. Sensortasten lyser pulserende, så snart et program kan startes. Etter programstart lyser sensortasten konstant.
- ④ **Optisk grensesnitt**
Brukes som overføringspunkt av serviceavdelingen.
- ⑤ **Tast ⏻**
For inn- og utkobling av vaskemaskinen. For å spare energi, kobler vaskemaskinen seg ut automatisk. Utkoblingen skjer 15 minutter etter programslutt/antikrøll eller etter innkobling, i de tilfellene maskinen ikke har blitt betjent etterpå.

Touch-display og sensortaster

Sensortastene ↵ og *Start/Stop*, samt sensortastene i displayet, reagerer på berøring med fingertuppene.

Touch-displayet kan bli ripet av spisse eller skarpe gjenstander, f.eks. spiker, blyanter etc.

Berør touch-displayet kun med fingrene.

Betjening av vaskemaskinen

Hovedmeny

Etter at vaskemaskinen er slått på, vises hovedmenyen i displayet.

Fra hovedmenyen kommer du til alle viktige undermenyer.

Ved berøring av sensortasten  kommer du alltid tilbake til hovedmenyen. Tidligere innstilte verdier lagres ikke.

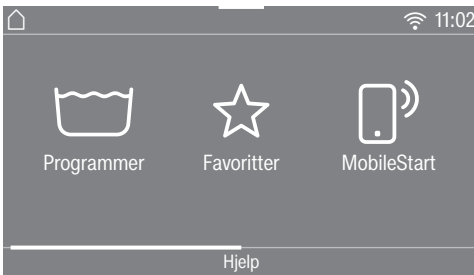

Hovedmeny side 1

Ved å stryke over displayet blar du til andre side i hovedmenyen.

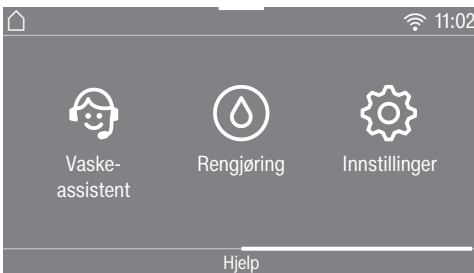

Hovedmeny side 2

Symbolet  ved siden av klokkeslettet vises når vaskemaskinen er tilkoblet.

Programmer

Du kan velge de forskjellige vaskeprogrammene.

Favoritter

Du kan lagre inntil 12 vaskeprogrammer som du har tilpasset selv (se kapittel «Favorittprogrammer»).

MobileStart

Med MobileStart kan du fjernstyre denne vaskemaskinen via Miele-appen.

Innstillingen Fjernstyring må være slått på.

Berør sensortasten MobileStart og følg anvisningene i displayet.

Vaskeassistent

Vaskeassistent fører deg trinn for trinn til et optimalt vaskeprogram for tøyet ditt. (se kapittel «Vaskeassistent»).

Rengjøring

I menyen Rengjøring finner du vedlikeholdsopsjoner for TwinDos-systemet og programmet Maskinrens (se kapittel «Rengjøring og stell»).

Innstillinger

I menyen *Innstillinger* kan du tilpasse vaskemaskinens elektronikk til ulike behov (se kapittel «Innstillinger»).

Betjening av vaskemaskinen

Betjeningseksempler

Valglister

Meny Programmer (Enkeltvalg)

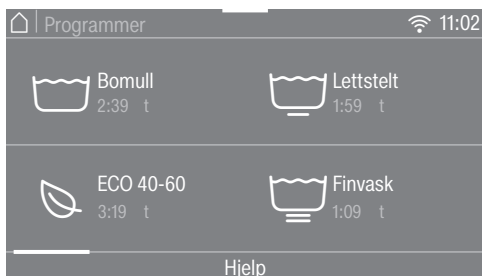

Du kan bla til høyre eller venstre ved å stryke over skjermen. Legg fingeren på touch-displayet og beveg fingeren i ønsket retning.

En oransje scrollbar viser at det er flere valgmuligheter.

For å velge vaskeprogram, berør et programnavn.

Displayet skifter til basismenyen i det valgte programmet.

Meny Tillegg (flere valg)

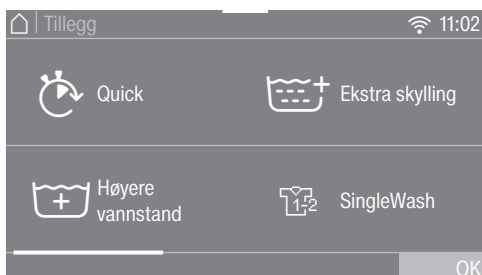

Du kan bla til høyre eller venstre ved å stryke over skjermen. Legg fingeren på touch-displayet og beveg fingeren i ønsket retning.

En oransje scrollbar viser at det er flere valgmuligheter.

For å velge *tillegg*, berør en eller flere sensortaster med *tillegg*.

De nylig valgte *tilleggene* blir markert med oransje.

For å velge bort et *tillegg* berør sensortasten til *tillegget* på nytt.

De markerte *tilleggene* aktiveres med sensortasten OK.

Flytte programmer

Du kan flytte på programmer i Programmenyen slik at rekkefølgen endrer seg.

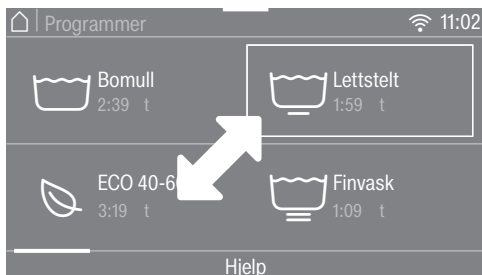

- Legg fingeren på ønsket program til programmet får en ramme.
- Beveg fingeren i ønsket retning for å flytte programmet.
- Løft opp fingeren på ønsket sted.

Programmet er flyttet.

Betjening av vaskemaskinen

Innstilling av tallverdier

I noen menyer kan du stille inn tallverdier.

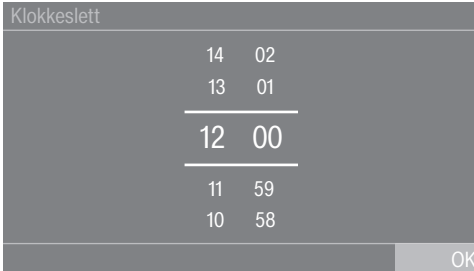

Legg inn tallene ved å stryke oppover eller nedover. Legg fingeren på tallene som skal endres og beveg fingeren i ønsket retning. Den innstilte tallverdien lagres med sensortasten OK.

Tips: Tallfeltet kommer til syne hvis du berører tallene kun kort. Så snart du har lagt inn en gyldig verdi, blir sensortasten OK markert med grønt.

Nedtrekksmeny

I nedtrekksmenyen finner du forskjellig informasjon, f.eks. om et vaskeprogram.

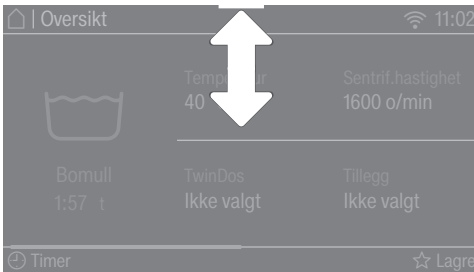

Berør den øvre kanten av skjermen på midten og dra fingeren nedover på displayet.

Vise Hjelp

I hovedmenyen og i menyen Programmer vises Hjelp i den nedre delen av displayet.

- Berør sensortasten Hjelp for å vise anvisningene.
- Berør sensortasten Lukk, for å gå tilbake til forrige skjermbilde.

Gå ut av menyområdet

- Berør sensortasten ↵ for å gå tilbake til forrige skjermbilde.

Alt du har lagt inn til nå uten å bekrefte med OK, blir ikke lagret.

Første igangsetting

⚠ Skader ved feil oppstilling og tilkobling.

Feil oppstilling og tilkobling av vaskemaskinen fører til alvorlige materielle skader.

Se kapittel «Installasjon».

Det har blitt gjennomført en fullstendig funksjonstest på denne vaskemaskinen, derfor er det litt restvann igjen i trommelen.

Fjerning av beskyttelsesfolie og klistremerker

■ Fjern:

- Beskyttelsesfolien fra døren (hvis den er der).
- Alle eventuelle reklameklistremerker fra fremsiden og fra dekslet (hvis de er der).

Klistremerker som vises når døren er åpen (f.eks. typeskiltet), må ikke fjernes.

Ta vaskemiddelpatronene og u-bøy ut av trommelen

I trommelen befinner det seg to vaskemiddelpatroner for automatisk vaskemiddeldosering og en u-bøy til avløps-slangen.

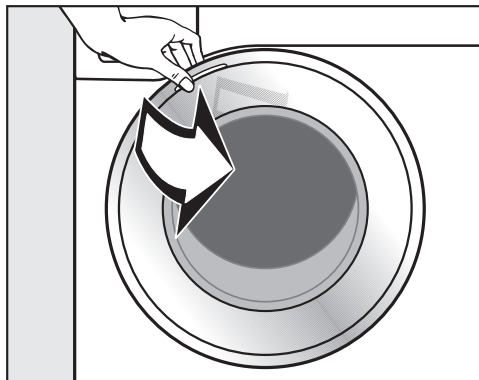

■ Åpne døren.

■ Ta ut begge patronene og u-bøyen.

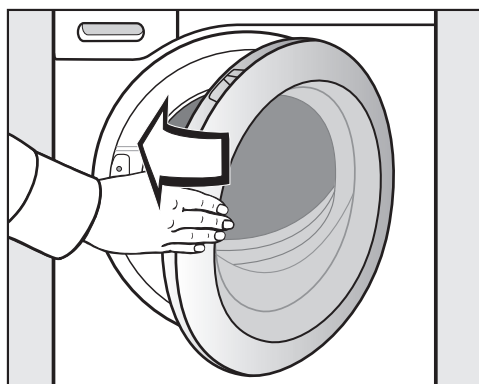

■ Sving døren lett igjen.

Miele@home

Vaskemaskinen din er utstyrt med en integrert WiFi-modul.

For bruk trenger du:

- et WiFi-nettverk
- Miele@mobile-appen
- en brukerkonto hos Miele. Brukerkontoen kan du opprette gjennom Miele@mobile-appen.

Miele@mobile-appen leder deg ved tilkobling mellom vaskemaskin og hjemmenettverket ditt.

Etter at du har koblet vaskemaskinen til WiFi-nettverket, kan du f.eks. utføre følgende operasjoner med appen:

- Fjernstyre vaskemaskinen din
- Hente informasjon om driftstilstanden på vaskemaskinen din
- Hente informasjon om programforløpet til vaskemaskinen din

Gjennom tilkobling av vaskemaskinen til WiFi-nettverket, øker strømforbruket, også når vaskemaskinen er slått av.

Forsikre deg om at signalet til ditt WiFi-nettverk har tilstrekkelig signalstyrke der hvor vaskemaskinen skal plasseres.

Tilgjengelighet WiFi-forbindelse

WiFi-forbindelsen deler et frekvensområde med andre produkter (f.eks. mikrobølgeovner, fjernstyrte leker). Dermed kan det oppstå tidvise eller fullstendige forstyrrelser på forbindelsen. Kontinuerlig tilgjengelighet av de tilbudte funksjonene kan derfor ikke garanteres.

Tilgjengelighet Miele@home

Bruken av Miele Appen er avhengig av tilgjengeligheten til Miele@home-tjenestene i ditt land.

Miele@home-tjenesten er ikke tilgjengelig i alle land.

Informasjon om tilgjengelighet finner du via internettsiden www.miele.com.

Miele-app

Miele app kan lastes ned gratis fra Apple App Store® eller Google Play Store™.



Første igangsetting

Slå på vaskemaskinen

- Trykk tasten .

Velkomstbildet vises.

Displayet leder deg gjennom de **6 skrittene** for første igangsetting.

1. Innstilling av displayspråk

Du blir bedt om å stille inn displayspråk. Omstilling av språket kan til enhver tid utføres i menyen Innstillinger.



- Bla til høyre eller venstre til ønsket språk vises.
- Berør sensortasten for ønsket språk.

Valgt språk er markert med orange og displayet skifter til tilkobling av Miele@home.

2. Opprettelse av Miele@home



- Hvis du oppretter Miele@home direkte: Berør sensortasten Fortsett.

Tips: Hvis du vil vente med opprettelsen, berør sensortasten Hopp over. I displayet vises meldingen:

i En senere tilkobling er mulig under «Innstillinger»/«Miele@home».

Bekreft med sensortasten OK.

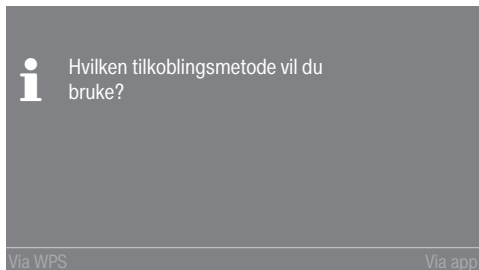

- Velg ønsket tilkoblingsmetode.

Displayet og Miele-appen leder deg gjennom de neste skrittene.

3. Innstilling av tidsformat

Klokkeslettet kan vises i 24- eller 12-timers rytme.

- Velg ønsket tidsformat og bekreft med sensortasten OK.

Displayet skifter til innstilling av klokkeslett.

Stille klokken

Denne oppfordringen vises bare når du ikke har koblet vaskemaskinen til WiFi-nettverket.

Ved tilkobling til WiFi blir klokkeslettet stilt inn automatisk.

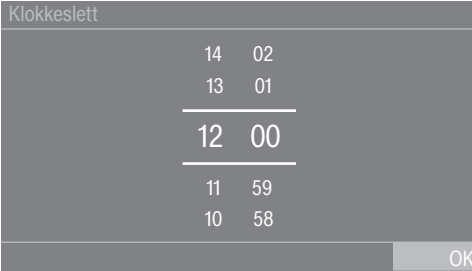

- Legg fingeren på tallene som skal endres og beveg fingeren i ønsket retning.
- Bekreft med sensortasten OK.

4. Fjern transportsikringen

 Skader som kan oppstå dersom transportsikringen ikke er fjernet. En transportsikring som ikke er fjernet, kan føre til skader på vaskemaskinen og møbler/maskiner i nærheten. Fjern transportsikringen som beskrevet i kapittel «Oppstilling og tilkobling».

- Bekreft at du har fjernet transportsikringen med sensortasten OK. I displayet vises meldingen:  Fjern transportsikringen, og følg «Sikkerhetsregler» og «Første igangsetting» i bruksanvisningen.
- Bekreft meldingen med sensortasten OK.

Displayet skifter til opprettelse av TwinDos.

5. TwinDos igangsetting

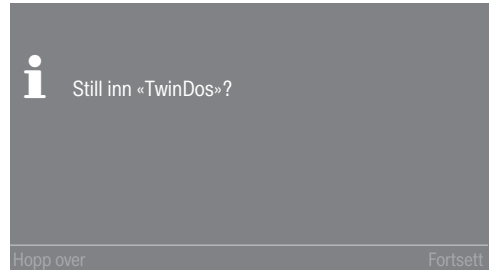

- Berør sensortasten Fortsett for å opprette TwinDos direkte.

Tips: Hvis du vil vente med opprettelsen, berør sensortasten Hopp over. I displayet vises meldingen:  En senere tilkobling er mulig under «Innstillinger»/«TwinDos» Bekreft med sensortasten OK.

Innstillinger for kammer ①

Videre beskrives innstillingen for Miele UltraPhase 1 og Miele UltraPhase 2. Innstilling av andre vaskemidler er lik.

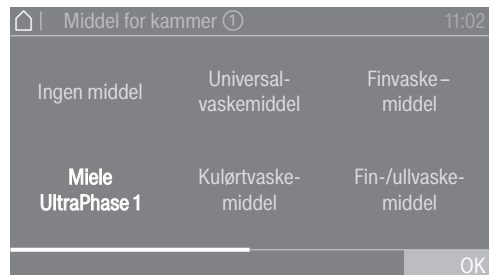

- Berør sensortasten Miele UltraPhase 1.

Første igangsetting

I displayet vises meldingen: **i** Tilsett vaskemiddel iht. anbefalt doseringsmengde for normalt skittent tøy. Ta hensyn til vannhardhet.

Doseringsmengde for UltraPhase 1 for **(Hardhetsgrad II)** er forhåndsinnstilt.

Dos.mengde kam. ① 11:02

60

59



58 ml

57

56

OK

- Bekreft den forhåndsinnstilte verdien med sensortasten OK eller korriiger verdien.

UltraPhase 1		
	Hardhetsgrad I	46 ml
	Hardhetsgrad II	58 ml
	Hardhetsgrad III	70 ml

I displayet vises: **i** Sett inn beholder ①

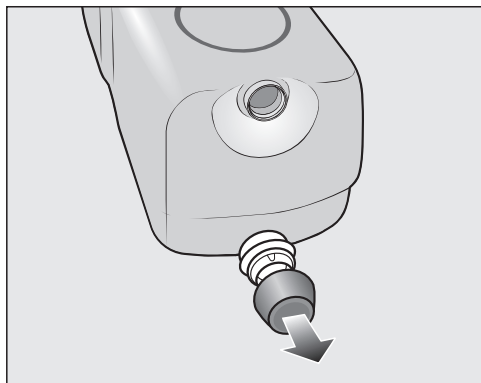

- Fjern proppen fra den vedlagte vaskemiddelpatronen **UltraPhase 1**.

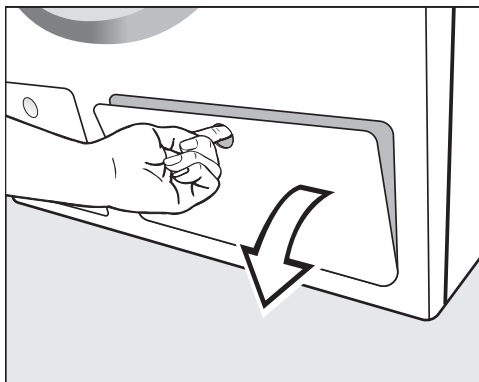

- Åpne TwinDos-lokket.

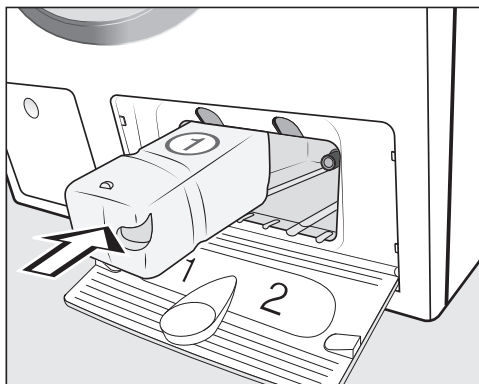

- Skyv vaskemiddelpatronen for **UltraPhase 1** inn i **kammer 1**, til den knepper på plass.



Følgende melding vises i displayet: **i** Nå må du foreta innstillingen for UltraPhase 2.

Innstillinger for kammer ②

Doseringsmengde for UltraPhase 2 for  (Hardhetsgrad II) er forhåndsinnstilt.

Dos.mengde kam. ②	11:02
47	
46	
45 ml	
44	
43	
	OK

- Bekreft den forhåndsinnstilte verdien med sensortasten OK eller korriiger verdien.

UltraPhase 2		
	Hardhetsgrad I	36 ml
	Hardhetsgrad II	45 ml
	Hardhetsgrad III	54 ml

I displayet vises:  Sett inn beholder ②

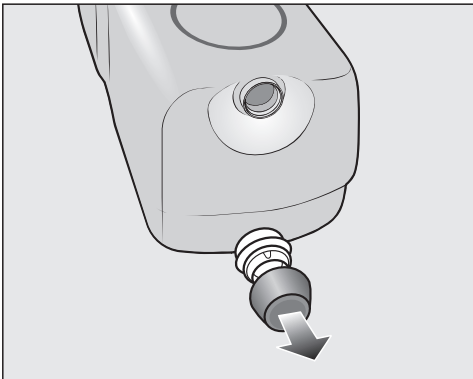

- Fjern proppen fra den vedlagte vaskemiddelpatronen **UltraPhase 2**.

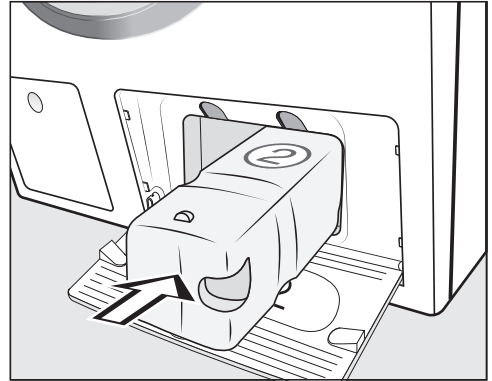

- Skyv vaskemiddelpatronen for **UltraPhase 2** inn i **kammer 2**, til den knepper på plass.

Når patronen skyves inn, vises følgende melding i displayet:  «TwinDos» er stilt inn. Korrekturer kan gjøres i «Innstillinger»/«TwinDos»

- Bekreft med sensortasten OK.
- Lukk TwinDos-lokket.

Displayet skifter til kalibreringsprogrammet.

Første igangsetting

6. Start av program for kalibrering

For å få et optimalt vann- og strømforbruk og et optimalt vaskeresultat, er det viktig av vaskemaskinen blir kalibrert.

Du **må** starte programmet *Bomull* uten tøy.

Det er først mulig å starte et annet program etter kalibreringen.

I displayet vises meldingen: **i** Åpne vannkranen og start programmet Bomull 90 °C med tom trommel

■ Bekreft med sensortasten OK.

Displayet skifter til basismenyen i det valgte programmet *Bomull*.

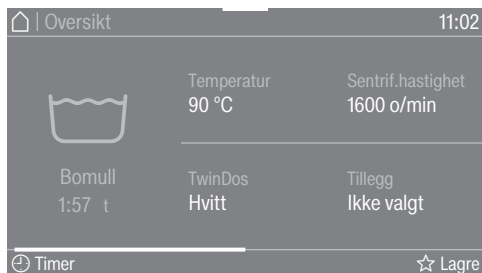

■ Berør sensortasten *Start/Stop*.

Programmet for kalibrering av vaskemaskinen er startet. Det varer i ca. 2 timer.

Programslutt vises med en melding i displayet: **i** Igangsetting avsluttet

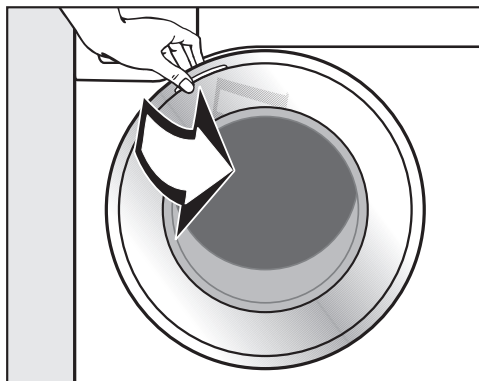

■ Ta tak i døren og åpne den.

Tips: La døren stå på gløtt, slik at trommelen kan tørke.

■ Slå av vaskemaskinen med tasten .

Energi- og vannforbruk

- Vask maksimal tekstilmengde for hvert enkelt vaskeprogram. Da er energi- og vannforbruket lavest, tøymengden sett under ett.
- Programmer som har et effektivt energi- og vannforbruk, har som regel lengre programtid. Ved å forlenge programtiden kan det samme vaskeresultatet oppnås ved lavere vasketemperatur.

For eksempel har programmet ECO 40-60 en lengre programtid enn programmet Bomull 40 °C eller 60 °C. Programmet ECO 40-60 har likevel mer effektivt energi- og vannforbruk selv om programtiden er lengre.

- Bruk programmet Express 20 for mindre tøymengder som er lite skitne.
- Moderne vaskemidler gjør det mulig å vaske på lave temperaturer (f.eks. 20 °C). Bruk tilsvarende temperaturinnstillinger for å spare energi.

Hygiene i vaskemaskinen

Ved vask med lave temperaturer og/eller flytende vaskemidler er det fare for bakterie- og luktdannelse i vaskemaskinen. Derfor anbefaler Miele at man rengjør vaskemaskinen en gang i måneden.

Når meldingen Hygieneinfo: Velg «Rengjøring» og start «Maskinrens» vises i displayet, må vaskemaskinen rengjøres.

Henvising for etterfølgende maskinell tørking

Valgt sentrifugehastighet påvirker restfuktigheten til tøyet og støynivået til vaskemaskinen.

Jo høyere sentrifugehastighet, jo mindre restfuktighet i tøyet. Imidlertid stiger støynivået til vaskemaskinen.

For å spare energi ved tørkingen: velg så høy sentrifugehastighet som mulig for hvert enkelt vaskeprogram.

Miljøvennlig vask

Feedback

I nedtrekksmenyen får du informasjon om vaskemaskinens energi- og vannforbruk.

I displayet vises følgende informasjon:

- Før programmet starter vises en prognose for energi- og vannforbruk.
- Under programforløpet eller ved programslutt vises det faktiske energi- og vannforbruket.

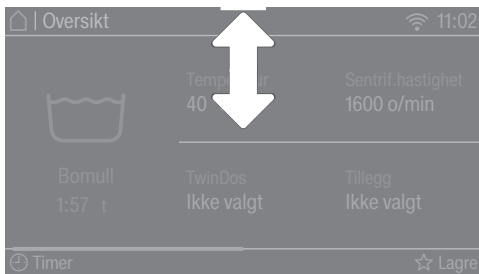

- Åpne nedtrekksmenyen.

1. Prognose

Stolpediagrammet til høyre viser prognosen for energi- og vannforbruk.

Jo flere stolper som vises, desto mer energi eller vann brukes.

Prognosen endrer seg avhengig av valgt vaskeprogram, temperatur og valgte tilleggsfunksjoner.

2. Faktisk forbruk

Under programforløpet og ved programslutt kan du lese av det faktiske energi- og vannforbruket.

I tillegg kan du se kostnadene. Nærmere opplysninger om registrering av kostnader finner du i kapitlet «Innstillinger», avsnitt «Forbruk».

Forbruket endrer seg under programforløpet.

Åpning av døren eller automatisk utkobling ved programslutt, nullstiller dataene til prognosen.

Tips: Du kan lese av forbruksdataene for det siste vaskeprogrammet og totalt forbruk (se kapittel «Innstillinger», avsnitt «Forbruk»).

1. Klargjøring av tøyet



- Tøm lommene.

⚠ Skader pga. fremmedlegemer. Spiker, mynter, binders osv. kan skade tekstiler og maskindeler. Kontroller tøyet før vask, og fjern ev. fremmedlegemer.

Sorter tøyet

- Sorter tekstilene etter farger og etter symbolene på vedlikeholdsetiketten (i krage eller sidesøm).

Tips: Mørke tekstiler avgir ofte farge i første vask. Vask lyse og mørke plagg hver for seg, slik at ikke noe blir misfarget.

Forbehandle flekker

- Fjern eventuelle flekker på tøyet før vask: helst med en gang de har oppstått. Tørk lett på flekken med en klut som ikke farger (av). Ikke gni!

Tips: Flekker (som f.eks. blod, egg, kaffe, te) kan ofte fjernes lett med små triks, som du finner i Miele's vaskeseksikon. Vaskeleksikonet kan du bestille eller se i direkte på Miele's hjemmeside.

⚠ Skader pga. løsemiddelholdige rengjøringsmidler.

Vaskebensin, flekkfjerner osv. kan skade kunststoffdeler.

Hvis du behandler tøyet med slike midler, pass på at ikke plastdeler i/på maskinen kommer i kontakt med disse.

⚠ Eksplosjonsfare pga. løsemiddelholdige rengjøringsmidler.

Ved bruk av løsemiddelholdige rengjøringsmidler kan det oppstå en eksplosiv blanding.

Ikke bruk løsemiddelholdige rengjøringsmidler i vaskemaskinen.

Generelle tips

- Gardiner: Fjern gardinkroker og blybånd eller legg gardinene i en vaskepose.
- BH-er: Sy fast eller ta ut løse bøylar.
- Lukk glidelåser, borrelåser og hekker før vask.
- Knepp eller knyt igjen dynetrek og putevar, slik at ikke små plagg havner inni dem.

Ikke vask tøy som er merket med **Tåler ikke vask** (symbol )

2. Valg av program

Slå på vaskemaskinen

- Trykk på tasten .

Trommelbelysningen kobles inn.

Trommelbelysningen slukker automatisk etter 5 minutter.

Tips: For å slå på trommelbelysningen igjen må du åpne nedtrekksmenyen i menyoversikten og berør sensortasten .

Hovedmenyen vises i displayet.

Programvalg

- Berør sensortasten Programmer.

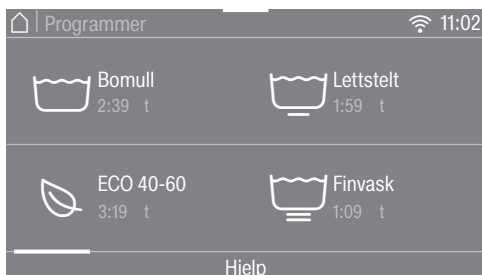

- Bla til høyre i displayet, til ønsket program vises.

- Berør sensortasten for programmet.

Displayet skifter til menyen Oversikt.

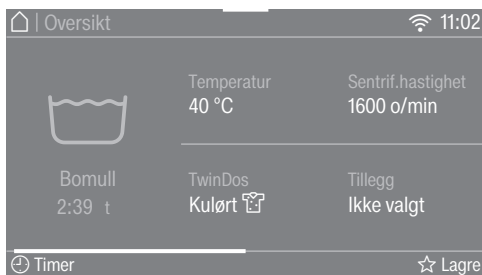

Det finnes enda 3 alternativer for programvalget.

1. Favoritter
2. Vaskeassistenten
3. MobileStart

3. Valg av programinnstillinger

Valg av temperatur

Du kan endre temperaturen, som er forhåndsinnstilt, for vaskeprogrammet.

Temperaturene som oppnås i vaskemaskinen kan avvike fra de temperaturene som er valgt. Kombinasjonen av energiinnsats og vasketid gir et optimalt vaskeresultat.

- Berør sensortasten Temperatur.
- Velg ønsket temperatur.

Displayet skifter til menyen Oversikt.

Valg av sentrifugehastighet

Du kan endre den forhåndsinnstilte sentrifugehastigheten for et vaskeprogram.

- Berør sensortasten Sentrif.hastighet.
- Velg ønsket sentrifugehastighet.

Displayet skifter til menyen Oversikt.

Aktivering av TwinDos

TwinDos-doseringen er koblet inn automatisk i alle programmer, hvor dosering er mulig.

1. Koble TwinDos ut eller inn

- Berør sensortasten TwinDos og velg Av eller På.

2. Velge vaskemiddel

Ved bruk av Miele's 2-fase-system må fargesammensetningen til tøyet angis.

- Velg Hvitt for hvitt tøy eller Kulørt for kulørt tøy.

Hvis du bruker andre vaskemidler, må du velge disse.

- Velg kammer ① eller ②.

Tips: Kun de vaskemidlene som er tillatt i programmet vises.

3. Velge skittenhetsgrad

I displayet blir det spurt om tøyets skittenhetsgrad.

- Velg mellom Lite, Normalt og Veldig.
- Bekreft valget med sensortasten OK.

Den automatiske doseringen er innkoblet.

Displayet skifter til menyen Oversikt.

Mer informasjon i kapittel «5. Påfylling av vaskemiddel», avsnitt «TwinDos».

3. Valg av programinnstillinger

Valg av tillegg

Vaskeprogrammene kan suppleres med tilleggsfunksjoner.

- Berør sensortasten **Tillegg**.
- Velg en eller flere tillegg.

Ikke alle tilleggsfunksjoner kan kombineres med hverandre, f.eks. **Allergo-Wash**, **Ekstra skånsom** og **Ekstra stille**. De ikke-kombinerbare tilleggsfunksjonene blir mørke, og kan ikke velges.

- Bekreft med sensortasten **OK**.

Displayet skifter til menyen **Oversikt**.

Nærmere informasjon finner du i kapitlet «Tilleggsfunksjoner».

Aktivering av CapDosing

Kapseldoseringen kan brukes i dette vaskeprogrammet.

- Berør sensortasten **CapDosing**.

I displayet vises de kapselsortene som kan velges til programmet.

- Velg ønsket kapselsort.

Kapseldoseringen er aktivert.

Displayet skifter til menyen **Oversikt**.

Nærmere informasjon i kapittel «5. Påfylling av vaskemiddel», avsnitt «Kapseldosering».

Valg av flekker

For bedre vasking av tøy med flekker, kan du velge forskjellige flekktyper. Vaskeprogrammet tilpasses i henhold til de valgte flekkene.

- Berør sensortasten **Flekker**.
- Velg fra listen av flekker.
- Bekreft valget med sensortasten **OK**.

For noen flekker vises også nyttige informasjonstekster.

- Bekreft informasjonstekstene med sensortasten **OK**.

Displayet skifter til menyen **Oversikt**.

Timer

Med timeren kan du bestemme når et vaskeprogram skal slutte eller starte

Nærmere informasjon finner du i kapitlet «Timer».

4. Innlegging av tøyet

Åpne døren

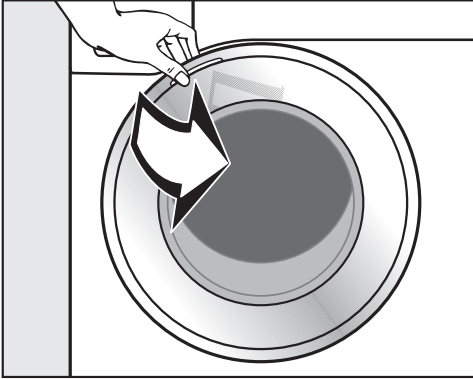

- Ta tak i døren og åpne den.

Kontroller at det ikke er dyr eller fremmedlegemer i trommelen før du legger inn tøyet.

Ved maksimal tekstilmengde er energi- og vannforbruket lavest, tekstilmengden sett under ett. En overfylling reduserer vaskeresultatet og øker krølldannelsen.

- Brett ut tekstilene og legg dem løst inn i trommelen.

Tekstiler i forskjellige størrelser forsterker vaskeeffekten og fordeler seg bedre under sentrifugeringen.

Tips: I nedtrekksmenyen vises den maksimale tøymengden for det valgte programmet.

Lukk døren

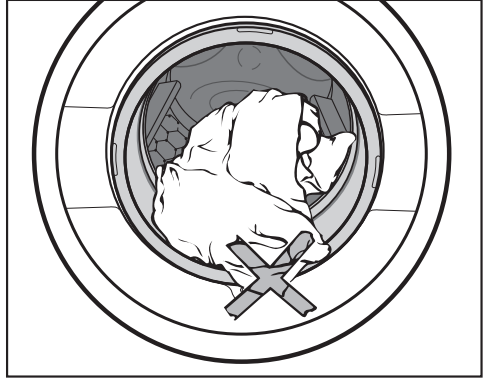

- Pass på at ikke tøy blir klemt fast mellom døren og dørbelgen.

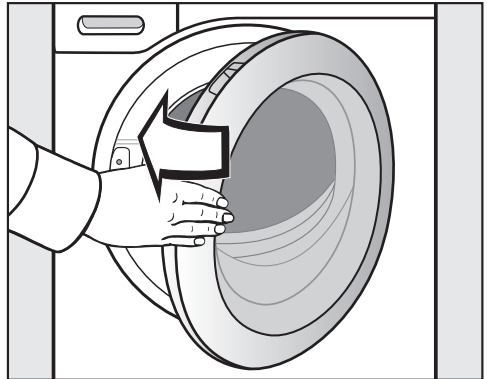

- Sving døren lett igjen.

5. Påfylling av vaskemiddel

Det er forskjellige måter å tilsette vaske-middel på.

TwinDos

TwinDos

Denne vaskemaskinen er utstyrt med TwinDos-systemet.

TwinDos må være aktivert som beskrevet i kapittel «Første igangsetting».

Funksjonsmåte for UltraPhase 1 og UltraPhase 2

UltraPhase 1 er et flytende vaskemiddel, som løser opp smuss og fjerner de vanligste flekkene. UltraPhase 2 er et blekemiddel og fjerner vanskelige flekker. De to midlene doseres hver for seg til forskjellige tidspunkt i vaskeprosessen for et optimalt vaskeresultat. UltraPhase 1 og UltraPhase 2 rengjør hvite og kulørte tekstiler grundig. UltraPhase 1 og UltraPhase 2 fås kjøpt som engangspatroner i Miele's nettbutikk (shop.miele.no) eller hos Miele-forhandlere.

Innkobling av TwinDos-dosering

TwinDos-doseringen er koblet inn automatisk i alle programmer, hvor dosering er mulig.

Tips: Doseringsmengden av vaskemiddelet er forhåndsinnstilt. Ved for sterk skumdannelse kan du redusere doseringsmengden via menyen  Innstillinger, Programforløp, TwinDos.

Endre TwinDos-dosering

Du kan endre foreslått fargesammensetning for tøyet.

- Berør sensortasten TwinDos og velg ønsket fargesammensetning.

Koble ut TwinDos-dosering

- Berør sensortasten TwinDos.
- Berør sensortasten Av.



Bruk av andre midler for flekkfjerning

Hvis du tilsetter ekstra midler for flekkfjerning, finnes det følgende muligheter:

- Bruk av Booster-kapsel og aktivering av Cap-dosering.
- Fylling av flekkfjerner i kammer  i vaskemiddelbeholderen.

Skittenhetsgrad

Hvor skittent tøyet er deles inn i tre skittenhetsgrader:

-  Lite
Tøyet er ikke synlig skittent og har ingen flekker
-  Normalt
Normalt skittent og/eller noen lette flekker er synlige.
-  Veldig
Tøyet er skittent og/eller har tydelige flekker.

Doseringsmengde for vaskemiddel gjennom TwinDos og vannmengden for skyl-ling er stilt inn for skittenhetsgraden  Normalt.

- Berør sensortasten TwinDos, for å velge en annen skittenhetsgrad.

Vaskemiddelmengden og vannmengden for skyl-ling tilpasses skittenhetsgraden.

I noen programmer er det ikke mulig å velge skittenhetsgrad. Disse programmene er for tøy som bare er litt skittent.

5. Påfylling av vaskemiddel

Vaskemiddelbeholder

Du kan bruke alle vaskemidler, som er beregnet for husholdningsvaskemaskiner. Følg produsentens anvisninger for bruk og dosering på vaskemiddel-forpakningen.

Pass på at TwinDos-doseringen er koblet ut.

Påfylling av vaskemiddel

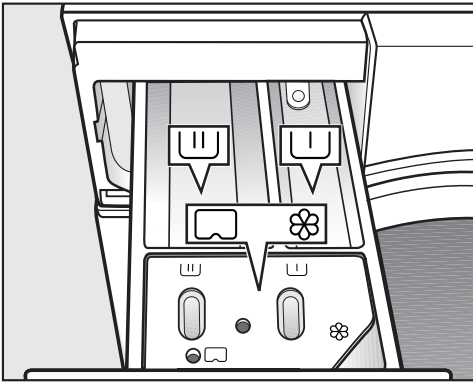

- Trekk ut vaskemiddelbeholderen og fyll vaskemidlene i kamrene.

Inndeling av vaskemiddelbeholderen

- ▭ Vaskemiddel for forvask
- ▭ Vaskemiddel for hovedvask og bløtlegging
- ⊗ Tøymykner, syntetisk stivelse, flytende stivelse eller kapsel/cap

Påfylling av tøymykner

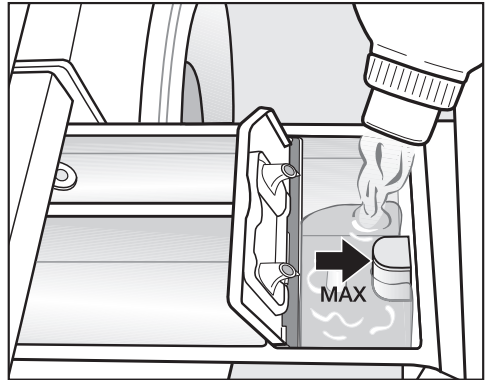

- Fyll tøymykner, syntetisk stivelse eller flytende stivelse i kammer ⊗. **Pass på maksimal påfyllingsmengde.**

Middelet blir spylt inn med siste skyl-ling. Ved slutten av vaskeprogrammet er det litt restvann i kammer ⊗.

Rengjør vaskemiddelbeholderen, spesielt sugheverten, etter flere omganger med automatisk tilsetning av stivelse.

5. Påfylling av vaskemiddel

Tips for dosering

Ta hensyn til hvor skittent tøyet er og mengden tøy ved dosering av vaskemiddelet. Reduser vaskemiddelmengden ved små tøymengder (f.eks. reduser vaskemiddelmengden med $\frac{1}{3}$ ved halv mengde tøy).

For lite vaskemiddel:

- Fører til at tekstilene ikke blir rene og med tiden blir grå og harde.
- Fremmer muggdannelse i vaskemaskinen.
- Gjør at fettflekker ikke fjernes fullstendig fra tøyet.
- Fremmer kalkdannelse på varmelementene.

For mye vaskemiddel:

- Fører til et dårlig vaske-, skylle- og sentrifugeringsresultat.
- Gir høyere vannforbruk, fordi en ekstra skylling blir koblet inn automatisk.
- Fører til økt belastning på miljøet.

Bruk av flytende vaskemidler ved forvask

Det er ikke mulig å bruke flytende vaskemidler i hovedvasken dersom forvask er aktivert.

Bruk TwinDos-dosering for vasking med aktivert forvask.

Bruk av vaskemiddel tabs eller pods

Legg **alltid** vaskemiddel tabs eller pods direkte sammen med tøyet i trommelen. Det er ikke mulig å legge de i vaskemiddelbeholderen.



Flere opplysninger om vaskemiddel og dosering finner du i kapittelet «Vaskemiddel».

Kapseldosering

Hvis du valgte CapDosing ved innstillingen av programmet, blir vaskemiddelet dosert via kapselen for dette vaskeprogrammet.

Det kan kun velges en kapsel per vaskeprogram.

Det finnes kapsler med 3 ulike innhold:

-  = Tøypeiemiddel (f.eks. tøy-mykner, impregneringsmiddel)
-  = Additiv (f.eks. vaskemiddelforsterker)
-  = Vaskemiddel (kun for hovedvasken)

Avhengig av hvilken innstilling som er valgt, blir vaskemiddelet, additivet eller tøypeiemiddelet dosert via kapselen.

En kapsel inneholder alltid riktig mengde for en vaskeomgang.

Kapslene kan kjøpes i Miele's nettbutikk, i Miele's deleavdeling eller hos din Miele-forhandler.

 Helsefare pga. kapsler.

Dersom innholdet i kapslene svelges eller kommer i kontakt med huden kan det medføre helsefare.

Oppbevar kapslene utilgjengelig for barn.

5. Påfylling av vaskemiddel

Innlegging av kapsel

- Åpne vaskemiddelbeholderen.

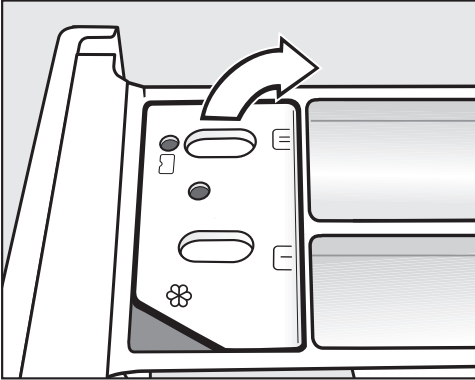

- Åpne lokket til kammer ☼/☐.

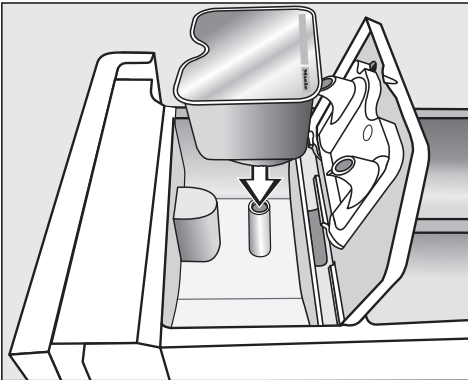

- Trykk kapselen godt fast.

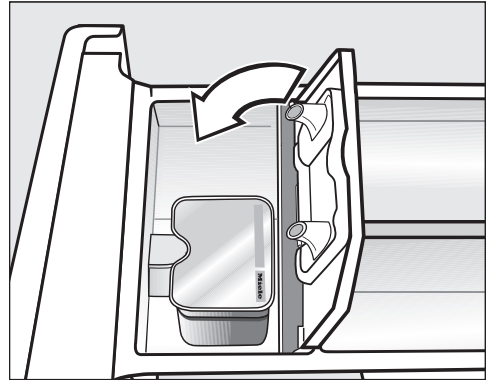

- Lukk lokket og trykk det godt fast.
- Lukk vaskemiddelbeholderen.

Tips: Ved valg av en kapsel/cap til hovedvasken ☼ kobles TwinDos-doseringen automatisk ut. I displayet forblir visningen TwinDos-dosering aktiv.

Kapselen åpnes ved at den settes inn i vaskemiddelbeholderen. Dersom kapselen fjernes fra vaskemiddelbeholderen ubrukt kan innholdet renne ut.
Kast den åpne kapselen.

Innholdet i den enkelte kapselsorten tilsettes til riktig tid i vaskeprogrammet.

Ved kapseldosering skjer vanninntaket i kammer ☼ utelukkende via kapselen.
Ikke fyll ekstra tøymykner i kammer ☼.

- Fjern den tomme kapselen etter at vaskeprogrammet er avsluttet.

Av tekniske grunner vil det være igjen litt restvann i kapselen.

6. Starte program

Starte program

Når sensortasten *Start/Stop* lyser pulserende, kan programmet startes.

- Berør sensortasten *Start/Stop*.

Døren blir låst og vaskeprogrammet starter.

I displayet vises programstatusen.



Vaskemaskinen informerer deg om hvilket programavsnitt som er nådd og gjenværende tid for programmet.

Hvis en startforvalgstid er valgt, vises denne i displayet.

Trommelbelysningen kobles ut etter programstart.

Energisparing

Etter 10 minutter blir visnings-elementene mørke. Sensortasten *Start/Stop* lyser pulserende.

Du kan slå på visningselementene igjen:

- Berør sensortasten *Start/Stop* (dette påvirker ikke et program som pågår).

Legge inn mer tøy under programforløpet (AddLoad)

Legge inn mer tøy eller ta ut tøy er alltid mulig.

- Berør sensortasten *Legge inn mer tøy*.

I displayet vises: Vennligst vent

Vaskeprogrammet stanser og døren låses opp.

I displayet vises:



- Åpne døren og legg inn eller ta ut tøy.
- Lukk døren.
- Berør sensortasten *Start/Stop*.

Vaskeprogrammet fortsetter.

Generelt er det ikke mulig å legge inn eller ta ut tøy når:

- temperaturen på vaskevannet er over 55 °C.
- vannivået i trommelen overskrider en bestemt verdi.

7. Programslutt

Programslutt

I Antikrøll er døren fortsatt låst og i displayet vises Slutt/Antikrøll og Lås opp med «Start/Stop».

- Berør sensortasten *Start/Stop*. Døren låses opp.

Trommelbelysningen kobles inn.

Tips: Etter at antikrøllfasen er ferdig, låses døren automatisk opp.

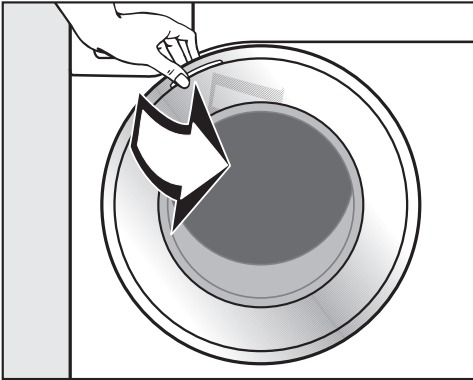

- Ta tak i døren og åpne den.
- Ta ut tekstilene.

Plagg som ikke er tatt ut kan krympe eller farge over på annet tøy ved neste vask.

Ta alle plagg ut av trommelen.

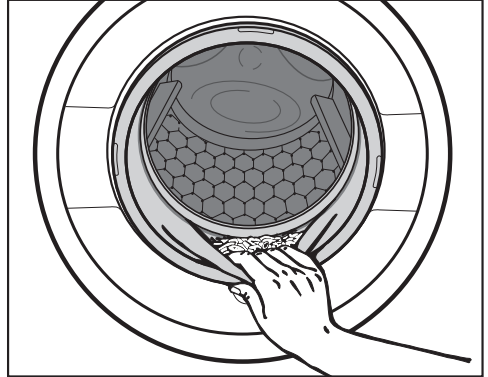

- Fjern eventuelle fremmedlegemer fra dørbelgen.

Tips: La døren stå på gløtt, slik at trommelen kan tørke.

- Slå av vaskemaskinen med tasten .
- Hvis du har brukt kapsler, må disse fjernes fra vaskemiddelbeholderen.

Tips: La vaskemiddelbeholderen stå litt åpen, slik at den kan tørke.



Sentrifugering

Sluttsentrifugeringshastighet i vaskeprogrammet

Ved valg av program vises alltid den optimale sentrifugehastigheten for vaskeprogrammet i displayet.

I noen vaskeprogrammer kan også høyere sentrifugehastigheter velges.

Høyeste valgbare sentrifugehastighet er angitt i tabellen.

Program	o/min
Bomull	1600
ECO 40-60	1600
Lettstelt	1200
Finvask	900
QuickPowerWash	1600
Automatic pluss	1400
ULL 	1200
Silke 	600
Express 20	1200
Skjorter	900
Denim	900
Mørkt tøy	1200
Treningstøy	1200
Sportssko	600
Outdoor	800
Impregnering	1000
Dun	1200
Dundyner	1200
Hodeputer	1200
Bomull hygiene	1600
Gardiner	600
Nye tekstiler	1200
Kun skylling	1600
Stivelse	1200
Pumpe/Sentrifugering	1600
Bomull 	1400
Maskinrens	600

Koble ut sluttsentrifugering (skyllestopp)

- Velg tilleggsfunksjonen Skyllestopp.

I Skyllestopp blir tøyet liggende i vannet etter siste skylling. Det reduserer krølldannelsen, dersom tekstilene ikke blir tatt ut av trommelen med en gang programmet er slutt.

Avslutte program med sentrifugering

Optimal sentrifugehastighet for vaskeprogrammet er innstilt. Du kan endre sentrifugehastigheten.

- Berør sensortasten Endre sentrif.hastighet.
- Velg ønsket sentrifugehastighet.
- Start sluttsentrifugeringen med sensortasten *Start/Stop*.

Avslutte program uten sentrifugering

- Berør sensortasten Endre sentrif.hastighet.
- Velg sentrifugehastigheten 0 o/min (uten sentrifugering).
- Berør sensortasten *Start/Stop*.

Skyllesentrifugering

Tøyet sentrifugeres etter hovedvasken og mellom skylleomgangene. Ved en reduksjon i sluttsentrifugeringshastigheten blir også skyllesentrifugeringshastigheten redusert.

Koble ut skyllesentrifugering og sluttsentrifugering

- Berør sensortasten Sentrif.hastighet.
- Velg innstillingen 0 o/min.



Etter siste skylling blir vannet pumpet ut og Antikrøll blir koblet inn.

Ved denne innstillingen blir det i noen programmer satt inn en ekstra skylling.

Programoversikt

Bomull		90 °C til kaldt	maksimalt 9,0 kg
Artikler	T-skjorter, undertøy, duker osv., tekstiler av bomull, lin eller blandingsstoffer		
Tips	Ved spesielle hygieniske krav, velg temperaturinnstillingen 60 °C eller høyere.		
Henvisninger for testinstitutter:			
Bomull 20 °C: Program for lett skittent bomullstøy			
Testprogram for overholdelse av EU-forskriftene for økodesign Nr. 2019/2023.			
ECO 40-60		maksimalt 9,0 kg	
Artikler	for normalt skittent bomullstøy		
Tips	I en vaskesyklus kan en mengde blandet bomullstøy vaskes på temperaturene 40° og 60 °C. Når det gjelder energi- og vannforbruk, er dette programmet det mest energieffektive for vasking av bomullstekstiler.		
Henvisninger for testinstitutter:			
Prøveprogram for overholdelse av EU-forskriftene for økodesign Nr. 2019/2023 og energimerking iht. EUs direktiv Nr. 2019/2014.			
Under sammenligningstestene må TwinDos-doseringen være koblet ut.			
Lettstelt		60 °C til kaldt	maksimalt 4,0 kg
Artikler	Tekstiler med syntetfiber, blandingsstoffer eller lettstelt bomull		
Tips	Reduser sentrifugehastigheten på sluttsentrifugeringen av tekstiler som krøller lett.		
Finvask		60 °C til kaldt	maksimalt 3,0 kg
Artikler	For ømfintlige tekstiler av syntetfiber, blandingsstoffer, viskose		
Tips	Koble ut sentrifugehastigheten for tekstiler som krøller lett.		
QuickPowerWash		60 °C – 40 °C	maksimalt 4,0 kg
Artikler	For lite eller normalt skittent tøy, som også kan vaskes i programmet <i>Bomull</i>		
Tips	Ved hjelp av en spesiell gjennomfukning og en spesiell vaskerytme, blir tøyet rengjort ekstra raskt og grundig.		

Programoversikt

Automatic pluss		40 °C til kaldt	maksimalt 6,0 kg
Artikler	Tøy for programmene <i>Bomull</i> og <i>Lettstelt</i> sortert etter farge.		
Tips	Automatisk tilpassede vaskeparametere (f.eks. vannstand, vaske-rytme og sentrifugeringsprofil), gjør at tøyet får så skånsom behandling som mulig i hver vaskeomgang, og at best mulig rengjøringseffekt nås.		
Ull 		40 °C til kaldt	maksimalt 2,0 kg
Artikler	Tekstiler av ull eller ullblandinger		
Tips	Pass på sentrifugehastigheten på sluttcentrifugeringen av tekstiler som krøller lett.		
Silke 		30 °C til kaldt	maksimalt 1,0 kg
Artikler	Silke og alle håndvaskbare tekstiler som ikke inneholder ull		
Tips	Legg tynne strømpebukser og BH'er i en vaskepose.		
Express 20		40 °C til kaldt	maksimalt 3,5 kg
Artikler	Tekstiler av bomull som knapt har vært i bruk, eller som bare er såvidt skitne		
Tips	Tilleggsfunksjonen <i>Quick</i> er automatisk aktivert.		
Skjorter		60 °C til kaldt	maksimalt 1,0 kg/2,0 kg
Artikler	Skjorter og bluser av bomull og blandingsstoffer		
Tips	<ul style="list-style-type: none"> - Forbehandle krager og mansjetter etter hvor skitne de er. - For skjorter og bluser av silke, bruk programmet <i>Silke</i>. - Hvis det forhåndsinnstilte tillegget <i>Strykeklart</i> er koblet ut, økes den maksimale tøymengden til 2,0 kg. 		
Denim		60 °C til kaldt	maksimalt 3,0 kg
Tips	<ul style="list-style-type: none"> - Vask jeansstoff med vrangen ut. - Jeansstoffer avgir ofte farge i første vask. Vask derfor lyst og mørkt tøy hver for seg. - Lukk knapper og glidelåser før vask. 		
Mørkt tøy		60 °C til kaldt	maksimalt 3,0 kg
Artikler	Sort og mørkt tøy av bomull, blandingsstoffer		
Tips	Vask med vrangen ut.		





Programoversikt

Treningstøy		60 °C til kaldt	maksimalt 3,0 kg
Artikler	Klær for sport og trening, f.eks. trikot og bukser, treningstøy av mikrofiber og fleece		
Tips	<ul style="list-style-type: none">- Ikke bruk skyllemiddel- Følg produsentens vaskeanvisning		
Sportssko		40 °C til kaldt	maksimalt 2 par sko
Artikler	Kun sportssko (ikke skinnsko)		
Tips	<ul style="list-style-type: none">- Følg produsentens vaskeanvisning.- Bruk en børste for å fjerne de verste tilsmussingene før vask.- Lukk borrelåser.- Ikke bruk skyllemiddel.- For tørking i trommel - bruk tørkekurv.		
Outdoor		40 °C til kaldt	maksimalt 2,5 kg
Artikler	Funksjonstekstiler som ytterjakker og –bukser med membran, f.eks. Gore-Tex®, SYMPATEX®, WINDSTOPPER® osv.		
Tips	<ul style="list-style-type: none">- Lukk borrelåser og glidelåser- Ikke bruk skyllemiddel- Ved behov kan yttertøy etterbehandles i programmet <i>Impregnering</i>. Impregnering etter hver vask er ikke å anbefale.		
Impregnering		40 °C	maksimalt 2,5 kg
Artikler	For etterbehandling av mikrofiber, skibekledning eller duker, for å få en vann- og smussavvisende virkning.		
Tips	<ul style="list-style-type: none">- Artiklene må være nyvasket, sentrifugert eller tørket.- For å få optimal effekt, bør artiklene etterbehandles termisk. Termisk etterbehandling kan gjøres ved tørking i tørketrommel eller ved stryking.		
Dun		60 °C til kaldt	maksimalt 2,0 kg
Artikler	Jakker, soveposer, puter og andre tekstiler med dunfyll		
Tips	<ul style="list-style-type: none">- Fjern luft fra tekstilene før de skal vaskes, for å unngå for stor skumdannelse. Legg tekstilene i en trang vaskepose, eller bind et vaskbart bånd rundt.- Følg produsentens vaskeanvisning		

Programoversikt

Dundyner		60 °C til kaldt	maksimalt 2,5 kg 1 duddyne 2,20 m x 2,00 m
Artikler	Dyner og puter med fyll av fjær eller dun		
Tips	<ul style="list-style-type: none"> - Fjern luft fra tekstilene før de skal vaskes, for å unngå for stor skumdannelse. Legg tekstilene i en trang vaskepose, eller bind et vaskbart bånd rundt. - Følg produsentens vaskeanvisning 		
Hodeputer		60 °C til kaldt	2 puter (40 x 80 cm) eller 1 pute 80 x 80 cm
Artikler	Vaskbare hodeputer med fyll av syntetfiber		
Tips	<ul style="list-style-type: none"> - Fjern luft fra tekstilene før de skal vaskes, for å unngå for stor skumdannelse. Legg tekstilene i en trang vaskepose, eller bind et vaskbart bånd rundt. - Følg produsentens vaskeanvisning 		
Bomull hygiene		90 °C til 60 °C	maksimalt 9,0 kg
Artikler	Tekstiler av bomull og lin, som har direkte hudkontakt eller for tekstiler med spesielle hygieniske krav, som f.eks. undertøy, sengetøy, madrassstrekk		
Tips	<ul style="list-style-type: none"> - Sikker fjerning av virus og bakterier i kombinasjon med tillegget <i>AllergoWash</i> og vaskemiddeldosering via TwinDos med UltraPhase1 og 2. Testet og bekreftet av Albstadt-Sigmaringen universitetet. - Lengre temperaturholdetider enn i programmet <i>Bomull</i>. - Følg produsentens vaskeanvisning. 		
Gardiner		40 °C til kaldt	maksimalt 2,0 kg
Artikler	Gardiner som i følge produsenten kan vaskes i vaskemaskin		
Tips	<ul style="list-style-type: none"> - For å fjerne støv, er tilleggsfunksjonen <i>Forvask</i> automatisk valgt. - Reduser eller koble ut sentrifugehastigheten for gardiner som krøller lett. - Ta av gardinringer 		
Nye tekstiler		40 °C til kaldt	maksimalt 2,0 kg
Artikler	Nye tekstiler av bomull, syntetfiber og nye frottétekstiler		
Tips	Rester fra produksjonen blir fjernet fra fibre.		

Programoversikt

Kun skylling		maksimalt 8,0 kg
Artikler	For skylling av tøy som er vasket for hånd	
Tips	Ta hensyn til sluttsentrifugeringshastigheten for tekstiler som krøller lett.	
Stivelse		maksimalt 8,0 kg
Artikler	Duker, servietter, arbeidsklær som skal stives	
Tips	<ul style="list-style-type: none">- Ta hensyn til sluttsentrifugeringshastigheten for tekstiler som krøller lett.- Tøyet som skal stives bør være nyvasket, men skylt uten tøy-mykner.	
Pumpe/Sentrifugering		–
Tips	<ul style="list-style-type: none">- Pumpe: Still sentrifugehastigheten på 0 o/min- ta hensyn til innstilt sentrifugehastighet	
Bomull 		maksimalt 9,0 kg
		 / 
Artikler	Normalt skittent bomullstøy	
Tips	<ul style="list-style-type: none">- Når det gjelder energi- og vannforbruk, er denne innstillingen den mest energieffektive for vasking av bomullstekstiler.- Ved  er den reelle vasketemperaturen lavere enn 60 °C, men vaskeeffekten tilsvarer programmet Bomull 60 °C.	
Henvisninger for testinstitutter		
Testprogram iht. EN 60456 og energimerking iht. EUs direktiv 1061/2010		
Under sammenligningstestene må TwinDos-doseringen være koblet ut.		

Vedlikehold

Vaskemaskinen har 2 vedlikeholdsprogrammer.

1. Maskinrens for rengjøring av vaskemaskinen.
2. Rengjøre «TwinDos» for vedlikehold av TwinDos-kamrene ①/②. Nærmere opplysninger finner du i kapitlet «Rengjøring og stell», avsnitt «TwinDos-rengjøring».

Maskinrens	85 °C	uten tøy
<p>Ved hyppig vasking ved lave temperaturer, er det fare for bakteriedannelse i vaskemaskinen.</p> <p>Ved rens av maskinen, reduseres mengden av bakterier, sopp og biofilm betydelig, og luktdannelse unngås.</p>		
Tips	<ul style="list-style-type: none">- Du oppnår et optimalt resultat ved å bruke Miele maskinrens IntenseClean. Alternativt kan det brukes et universalvaskemiddel i pulverform.- Doser maskinrensen eller universalvaskemidlet direkte i trommelen.- Ikke legg tøy i maskinen. Rengjøringen må foretas med tom trommel.	

Tillegg

Vaskeprogrammene kan suppleres med tilleggsfunksjoner.

Quick

Programforløpet forkortes. Vaske-mekanikken og energiforbruket øker.

Høyere vannstand

Vannstanden økes ved vask og skylling.

Du kan påvirke nivået på vannstanden, som beskrevet i kapitlet «Innstillinger», avsnitt «Nivå Høyere vannstand».

Ekstra skylling

Det kan aktiveres en ekstra skylling for å få et bedre skylleresultat.

SingleWash

Muliggjør effektiv vask av en liten tøy-mengde (< 1 kg) i et normalt vaske-program. Vasketiden reduseres.

Vær oppmerksom på følgende anbefalinger:

- Bruk flytende vaskemiddel.
- Reduser vaskemiddelmengden til maksimalt 50 % av angitt verdi for 1/2 tøymengde.

Strykeklart

For å redusere krølldannelsen, glates tekstilene på slutten av programmet. Reduser maksimal tekstilmengde med 50 % for optimalt resultat. Følg henvisningene i displayet. Små tøymengder forbedrer sluttresultatet.

Tøyet må tåle tørking i tørketrommel  og stryking  .

Forvask

For fjerning av større mengder smuss, f.eks. støv, sand.

Bløtlegging

For veldig skittent tøy med eggehviteholdige flekker.





Du kan velge mellom en bløtleggingstid på 30 minutter og 6 timer i 30-minutters skritt, som beskrevet i kapittel «Innstillinger».

Fabrikkinnstillingen er 30 minutter.

Intensiv

For veldig skitne og slitesterke tekstiler. En forsterkning av vaskemekanikken og bruk av mer varmeenergi øker rengjørings-effekten.

AllergoWash

Ved strenge hygieniske krav til tøyet. Med økt energiforbruk forlenges temperaturholdetiden, og økt vanninntak øker skylleeffekten. Tøyet må tåle tørketrommel   og stryking  .

Ekstra skånsom

Trommelbevegelsen og vasketiden blir redusert. Lite skitne tekstiler vaskes skånsomt.

Ekstra stille



Støyutviklingen under vaskeprogrammet blir redusert. Bruk denne funksjonen når du vil vaske til tider hvor du ønsker at det skal være stille. Sluttsentrifugerings-hastigheten blir automatisk stilt inn på  (skyllestopp). Programtiden forlen- ges.

Skyllestopp

Tøyet blir liggende i vannet etter siste skylling. Det reduserer krølldannelsen, dersom tekstilene ikke blir tatt ut av trommelen med en gang programmet er slutt.

Ikke alle tillegg kan velges for alle vaskeprogrammer. En tilleggsfunksjon som ikke er tillatt i vaskeprogrammet blir heller ikke tilbudt. Du finner en oversikt i tabellen «Oversikt vaske- programmer - tilleggsfunksjoner».

Oversikt vaskeprogrammer - Tilleggsfunksjoner

	Quick	Høyere vannstand	Ekstra skylling	SingleWash	Strykeklart	Forvask	Bløtlegging	Intensiv	AllergoWash	Ekstra skånsom	Ekstra stille	Skyllestopp
Bomull	●	●	●	●	●	●	●	●	●	●	●	●
ECO 40-60	-	-	-	-	-	-	-	-	-	-	-	-
Lettstelt	●	●	●	●	●	●	●	●	●	●	●	●
Finvask	●	●	●	●	●	●	●	-	●	●	●	●
QuickPowerWash	✓	-	-	●	●	-	-	-	-	-	-	●
Automatic pluss	●	●	●	●	●	●	●	-	●	●	●	●
Ull 	-	-	-	●	-	-	-	-	-	-	●	●
Silke 	-	-	-	●	-	-	-	-	-	-	●	●
Express 20	✓	-	-	-	●	-	-	-	-	-	-	●
Skjorter	●	●	●	●	✓	●	●	-	●	●	●	●
Denim	●	●	●	●	●	●	●	-	●	●	●	●
Mørkt tøy	●	●	●	●	✓	●	●	-	●	●	●	●
Treningsstøy	●	●	●	●	●	●	●	-	●	●	●	●
Sportssko	-	●	-	-	-	-	-	-	-	-	●	●
Outdoor	●	●	●	-	-	●	●	-	-	●	●	●
Impregnering	-	-	-	-	-	-	-	-	-	-	-	●
Dun	●	●	●	-	-	●	-	-	●	●	●	●
Dundyner	●	●	●	-	-	●	-	-	●	●	●	●
Hodeputer	●	●	●	-	-	●	-	-	●	●	●	●
Bomull hygiene	●	●	●	-	●	●	●	-	●	●	●	●
Gardiner	●	●	●	-	●	✓	-	-	●	●	●	●
Nye tekstiler	-	●	●	●	●	-	-	-	-	●	●	●
Kun skylling	-	●	-	-	-	-	-	-	-	-	-	●
Stivelse	-	●	-	-	-	-	-	-	-	-	-	●
Bomull 	●	●	●	●	●	●	●	●	●	●	●	●

● = kan velges

✓ = Automatisk innkoblet

- = kan ikke velges

Vedlikeholdssymboler

Vask	
Gradtallet i karet indikerer den maksimale temperaturen du kan vaske tøyet på.	
	normal mekanisk belastning
	skånsom mekanisk belastning
	svært skånsom mekanisk belastning
	Håndvask
	kan ikke vaskes

Eksempel på programvalg

Program	Vedlikeholdssymboler
Bomull	
Lettstelt	
Finvask	
Ull	
Silke	
Express 20	
Automatic +	

Tørking	
	normal temperatur
	redusert temperatur
	Tåler ikke trommeltørking

Stryking og rulling	
	ca. 200 °C
	ca. 150 °C
	ca. 110 °C
Stryking med damp kan forårsake irreversible skader.	
	Stryking/rulling forbudt

Profesjonell rens	
	Rens med kjemiske løsemidler. Bokstavene står for rensemiddelet.
	Våtrens
	Kjemisk rens forbudt

Bleking	
	alle oksidasjonsblekemidler er tillatt
	kun oksygenblekemiddel tillatt
	bleking forbudt

Programforløp

	Hovedvask		Skylling		Sentrifugering
	Vannstand	Vaske-rytme	Vannstand	Skyllinger	
Bomull		(A)		2-5 ^{1,2,3}	✓
ECO 40-60		(A)		2-3 ²	✓
Lettstelt		(B)		2-4 ^{2,3}	✓
Finvask		(C)		2-4 ^{2,3}	✓
QuickPowerWash		(A)		2	✓
Automatic pluss		(A)(B)		2-4 ^{2,3}	✓
Ull		(E)		2	✓
Silke		(E)		2	✓
Express 20		(A)		1	✓
Skjorter		(C)		3-4 ³	✓
Denim		(B)		2-4 ^{2,3}	✓
Mørkt tøy		(B)		3-5 ^{2,3}	✓
Treningsstøy		(C)		2-3 ³	✓
Sportssko		(D)		2	✓
Outdoor		(C)		3-4 ³	✓
Impregnering	–	(B)		1	✓
Dun ⁴		(C)		3-4 ³	✓
Dundyner		(C)		3-4 ³	✓
Hodeputer ⁴		(C)		3-4 ³	✓
Bomull hygiene		(A)		2-5 ^{1,2,3}	✓
Gardiner		(C)		3-4 ³	✓
Nye tekstiler		(B)		2-3 ³	✓
Kun skylling	–	–		2	✓
Stivelse		(B)	–	–	✓
Bomull		(A)		2-5 ^{2,3}	✓

-  = Lav vannstand
 = Middels vannstand
 = Høy vannstand
(A) = Intensiv-rytme
(B) = Normal-rytme
(C) = Sensitiv-rytme
(D) = Vugge-rytme
(E) = Håndvask-rytme
✓ = blir gjennomført
– = blir ikke gjennomført

Vaskemaskinen har fullelektronisk styring med mengdeautomatikk. Vaskemaskinen fastslår selv nødvendig vannforbruk, avhengig av det innlagte tøyets mengde og sugeevne.

De oppførte programforløpene gjelder alltid grunnprogrammet ved maksimal tøymengde.

Vaskemaskinens display viser hele tiden under vaskeprogrammet hvilket programavsnitt som er nådd.

Særtrekk i programforløpet

Antikrøll:

Trommelen fortsetter å bevege seg inntil 30 minutter etter programslutt, for å unngå krølldannelse.

Unntak: Programmene *Ull*  og *Silke*  har ikke Antikrøll.

Vaskemaskinen kan åpnes hele tiden.

¹ Fra en valgt temperatur på 60 °C og høyere gjennomføres 2 skyllinger. Ved en valgt temperatur under 60 °C gjennomføres 3 skyllinger.

² En ekstra skylling følger ved:

- for mye skum i trommelen
- en sluttsentrifugeringshastighet mindre enn 700 o/min

³ En ekstra skylling følger ved:

- Valg av tilleggsfunksjoner Ekstra skylling

⁴ Sentrifugeringstoppfart: Før vask gjennomføres en sentrifugeringstoppfart, for å få ut luften av dunfyllet. Heretter kommer vannet inn gjennom kammer  til hovedvasken.

Programforløp

PowerWash

Vaskeprosessen PowerWash, som Miele har utviklet, brukes i følgende vaskeprogrammer:

- Bomull (ved små og middels store tøymengder)
- ECO 40-60 (ved små og middels store tøymengder)
- Lettstelt
- Skjorter
- Automatic pluss
- Finvask
- Bomull  (ved små og middels store tøymengder)

Funksjonsmåte



Ved vanlige vaskemetoder vaskes det med mer vann enn det tøyet kan suge opp. Denne totalmengden vann må varmes opp.

Med PowerWash-metoden vaskes det med mindre vann enn det tøyet kan suge opp. Det vannet som ikke suges opp av tøyet, varmer opp trommelen og tøyet, og dusjes hele tiden tilbake på tøyet. Det senker energiforbruket.

Aktivering

PowerWash-metoden aktiveres **automatisk** i programmene som er nevnt over.

Ved følgende betingelser utføres ikke PowerWash-metoden:

- Valgt sentrifugeringshastighet i slutt-sentrifugeringen er lavere enn 600 o/min
- Kapseldosering (CapDosing) er valgt for hovedvasken (, )
- Vasketemperaturen er over 60 °C
- Det er valgt tilleggsfunksjoner som f.eks. *Forvask* eller *Høyere vannstand*
- Det er en større tøymengde i programmet *Bomull*

Særtrekk

- Gjennomfuktingsfasen

Ved begynnelsen av vaskeprogrammet gjennomføres en sentrifugering noen ganger. Ved sentrifugeringen dusjes det vannet som ble sentrifugert ut, tilbake til tøyet igjen, for å få en optimal gjennomfukting av tøyet.

Ved slutten av gjennomfuktingsfasen blir den optimale vannstanden innstilt. Vaskemaskinen pumper ev. ut vann og tilsetter litt nytt vann.

- Støy under oppvarmingsfasen



Ved oppvarming av tøyet og trommelen kan det høres uvanlige lyder (bobling/klukking).

Endre program (barnesikring)

Du kan ikke endre program, temperatur, sentrifugehastighet eller valgt tilleggsfunksjon etter at du har trykket på start. Dermed forhindres uønsket betjening, f.eks. av barn.

Hvis vaskemaskinen slås av under programforløpet, vil standbyfunksjonen ikke slå vaskemaskinen helt av etter 15 minutter. I trommelen kan det fremdeles være vann, derfor er sikkerhetsfunksjonene fortsatt aktive.

Pause i programmet

- Slå av vaskemaskinen med tasten .
- Slå på vaskemaskinen med tasten  for å fortsette.

Avbryte program

Du kan til enhver tid avbryte et vaskeprogram etter programstart.

- Berør sensortasten *Start/Stop*.

I displayet vises:  Vil du avbryte programmet?

- Velg Ja.

I displayet vises: Program avbrutt.

Vaskemaskinen pumper ut vaskevannet.

- Vent til døren er låst opp.
- Åpne døren.
- Ta ut tøyet.

Velge et annet program

- Lukk døren.
- Velg ønsket program.
- Etterfyll ev. vaskemiddel i vaskemiddelbeholderen.
- Berør sensortasten *Start/Stop*.

Det nye programmet starter.

Favorittprogrammer

Opprette favoritter

Et individuelt sammensatt vaskeprogram kan lagres under et eget navn.

Mulighet 1

- Displayet viser hovedmenyen. Berør sensortasten Favoritter.

Displayet skifter til menyen Favoritter.

Berør sensortasten Legge til.

Displayet skifter til menyen Legg til favoritter.

- Velg ønsket program.
- Velg alle ønskede programinnstillinger.
- Velg til slutt Lagre.
- Legg inn et navn.

Mulighet 2

Du kan legge et valgt vaskeprogram som favoritt før programstart.

- Berør sensortasten ☆ Lagre før programstart.
- Legg inn et navn.

Hvis du allerede har lagret 12 favorittprogrammer, vises ikke lenger sensortasten Legge til eller ☆ Lagre. Slett eksisterende favoritter for å legge til nye favoritter.

Legg inn navn

Velg korte og konsise navn.

- Berør ønskede bokstaver eller tegn.
- Bekreft med sensortasten Lagre.

Vaskeprogrammet lagres i favorittlisten.

Endre favoritter

Du kan skifte navn på, slette eller flytte et lagret favorittprogram.

- Velg sensortasten Favoritter i hovedmenyen.
- Berør favorittprogrammet, som du vil endre, helt til innholdsmenyen er åpnet.
- Velg Gi nytt navn, Slette eller Forskyve.

Vaskeassistenten hjelper deg å vaske klesplagg med forskjellige vaskeanvisninger. På grunnlag av de plaggene du velger, setter maskinen sammen et program som er tilpasset deretter.

- Bla til side to i hovedmenyen.
- Berør sensortasten Vaskeassistent.

Displayet viser en liste over artikler/tøy.

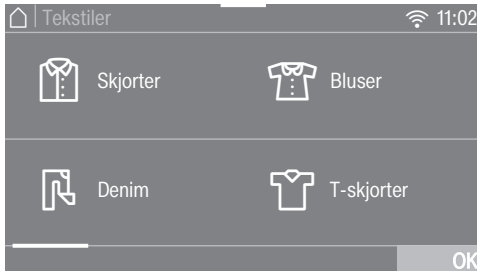

- Berør sensortasten for de artiklene som tilsvarer ditt tøy.

Valgt artikkel blir markert med oransje. Du kan velge flere artikler.

For noen artikler vises også nyttige informasjonstekster.

- Bekreft med sensortasten OK.
- Følg de videre anvisningene i displayet.

Til slutt vises et sammendrag av de valgte parametrene i displayet.

- Bekreft med sensortasten OK eller velg Endre, hvis du vil endre på utvalget.

Det programmet som er tilpasset tøyet er klart til start.

Tips: Du kan legge til enkelte programinnstillinger, f.eks. *Tillegg*, før du starter programmet.

Timer



Med timeren kan du velge tiden til programstart eller til programslutt. Du kan forskyve programstart med maks 24 timer.

Innstilling av timer

- Berør sensortasten  Timer.
- Velg opsjonen Slutt kl. eller Start kl.
- Still inn timene og minuttene og bekræft med sensortasten OK.



Endre timer

Valgt timer-tid kan endres før programstart.

- Berør sensortasten  eller sensortasten .
- Endre angitt tid, hvis du ønsker, og bekræft med sensortasten OK.

Slette timer

Valgt timer-tid kan slettes før programstart.

- Berør sensortasten  eller .
- Valgt timer-tid står i displayet.
- Berør sensortasten Slette.
- Bekreft med sensortasten OK.

Den valgte timer-tiden blir slettet.

Starte timer

- Berør sensortasten *Start/Stop*.

Døren låses og tiden til programstart står i displayet.

Etter at programmet har startet kan valgt timer-tid kun endres eller slettes ved å avbryte programmet.

Du kan starte programmet når som helst.

- Berør sensortasten Start straks.

SmartStart

Med *SmartStart* definerer du et tidsrom, hvor vaskemaskinen starter automatisk. Starten skjer gjennom et signal fra f.eks. strømleverandøren, når strømprisen er ekstra lav.

Denne funksjonen er aktiv, når innstillingen *SmartGrid* er koblet inn.

Det definerte tidsrommet ligger mellom 1 minutt og 24 timer. I dette tidsrommet venter vaskemaskinen på signal fra strømleverandøren. Hvis ikke det sendes noe signal i løpet av det definerte tidsrommet, starter vaskemaskinen vaskeprogrammet.

Innstilling av tidsrom

Når du har aktivert funksjonen *SmartGrid* i innstillingene, og trykket på sensortasten  Timer vises ikke lenger *Start kl.* eller *Slutt kl.*, men *SmartStart* til eller *Smartslett* til i displayet (se kapittel «Innstillinger», avsnitt «*SmartGrid*»).

Fremgangsmåten tilsvarer innstillingen av tiden ved startforvalg.

- Still inn ønsket tid og bekreft med sensortasten *OK*.
- Berør sensortasten *Start/Stop* for å starte vaskeprogrammet med *SmartStart*.

Det valgte programmet starter automatisk, så snart signalet er sendt fra strømleverandøren, eller det senest mulige starttidspunktet er nådd.

Endring og sletting av funksjonen *SmartStart* virker som beskrevet ved Startforvalg.

Vaskemiddel

Riktig vaskemiddel

Du kan bruke alle vaskemidler som er egnet for husholdningsvaskemaskiner. Bruks- og doseringsveiledning står på vaskemiddelpakken.

Doseringen er avhengig av:

- Hvor skittent tøyet er
- Tøymengden
- Vannets hardhet
Hvis du ikke kjenner vannets hardhetsgrad, kontakt det lokale vannverket.

Avkalkingsmiddel

I hardhetsområde II og III kan du tilsette et avkalkingsmiddel, for å spare vaskemiddel. Riktig dosering står på pakken. Tilsett først vaskemiddel, deretter avkalkingsmiddel.

Da kan vaskemiddelet doseres som for hardhetsområde I.

Vannhardhet

Hardhetsområde	Total hardhet i mmol	Tysk hardhet °d
bløtt (I)	0 – 1,5	0 – 8,4
middels (II)	1,5 – 2,5	8,4 – 14
hardt (III)	over 2,5	over 14

Doseringshjelp

For dosering av vaskemiddel, spesielt ved bruk av flytende vaskemiddel, bruk de hjelpemidlene som anbefales av vaskemiddelprodusenten.

Refillpakker

Kjøp vaskemidler i refillpakker, hvis mulig. Da blir det mindre avfall.

Midler for etterbehandling av tøyet

Tøymykner

gjør tøyet mykt og reduserer statisk ladning ved tørking i tørketrommel.

Syntetiske stivelsesmidler gir bedre hold i tekstilene.

Stivelse

gjør tøyet stivt og fyldig.

Separat tilsetting av tøymykner, syntetisk stivelse eller stivelse

Doser og klargjør middelet som angitt på pakken.

Tips: Aktiver tilleggsfunksjonen *Høyere vannstand* ved bruk av tøymykner.

Dosering i vaskemiddelbeholderen

- Fyll tøymykner i kammer  eller sett inn kapselen.
- Fyll flytende stivelse i kammer  og stivelse i pulverform eller tyktflytende midler i kammer .
- Velg programmet *Kun skylling*.
- Endre sentrifugehastigheten hvis nødvendig.
- Berør sensortasten *CapDosing* og aktiver *Cap* ved bruk av kapsel.
- Berør sensortasten *Start/Stop*.

Dosering med TwinDos

En av beholderne for automatisk dosering må være fylt med tøymykner.

- Velg programmet *Kun skylling*.
- Endre sentrifugehastigheten hvis nødvendig.
- Berør sensortasten *TwinDos*.
- Berør sensortasten *På* for å aktivere *TwinDos*.
- Berør sensortasten *Start/Stop*.

Avfarging/farging

 Skader ved avfargingsmiddel. Avfargingsmidler kan føre til korrosjon i vaskemaskinen. Ikke bruk avfargingsmidler i vaskemaskinen.







Vaskemaskinen bør ikke brukes for ofte til farging av tøy. Ved hyppig bruk vil saltet som brukes til farging angripe det rustfrie stålet. Overhold fargemiddelprodusentens angivelser nøye.

Ved farging skal tilleggsfunksjonen *Høyere vannstand* velges.



Vaskemiddel

Anbefaling Miele vaskemidler

Miele vaskemidler er utviklet spesielt for daglig bruk i Miele vaskemaskiner. Mer informasjon om disse vaskemidlene får du i kapittel «Vaske- og pleiemidler».



	Miele UltraPhase 1 og 2	Miele Caps		
				
Bomull	✓	–	✓	✓
ECO 40-60	✓	–	✓	✓
Lettstelt	✓	–	✓	✓
Finvask	✓	✓	✓	–
QuickPowerWash	✓	–	–	–
Automatic pluss	✓	–	✓	✓
Ull 	–	✓	–	–
Silke 	–	✓	–	–
Express 20	✓	–	✓	–
Skjorter	✓	–	✓	✓
Denim	✓	–	✓	–
Mørkt tøy	✓	✓	✓	–
Treningstøy	–	✓	–	–
Sportssko	✓	–	–	✓
Outdoor	–	✓	–	–
Dun	–	✓	–	–
Dundyner	–	✓	–	–
Hodeputer	✓	–	–	–
Bomull hygiene	✓	–	✓	✓
Gardiner	✓	–	–	✓
Nye tekstiler	✓	–	✓	–
Kun skylling	–	–	✓	–
Bomull 	✓	–	✓	✓

- ✓ Anbefaling
- ingen anbefaling

-  Spesialvaskemidler (f.eks. WoolCare)
-  Tøypeleiemiddel (f.eks. tøymykner)
-  Additiv (f.eks. Booster)

Vaskemiddelanbefalinger iht. norm (EU) nr. 1015/2010

Anbefalingene gjelder for de temperaturområdene som er angitt i kapitlet «Programoversikt».

	Universal-	Kulørt-	Fin- og ull-	Spesial-
		vaskemiddel		
Bomull	✓	✓	–	–
ECO 40-60	✓	✓	–	–
Lettstelt	–	✓	–	–
Finvask	–	–	✓	–
QuickPowerWash	✓	✓	–	–
Automatic pluss	–	✓	–	–
Ull 	–	–	✓	✓
Silke 	–	–	✓	✓
Express 20	–	✓ ¹	–	–
Skjorter	✓	✓	–	–
Denim	–	✓ ¹	–	✓
Mørkt tøy	–	✓ ¹	–	✓
Treningstøy	–	–	✓	✓
Sportssko	–	✓	–	–
Outdoor	–	–	✓	✓
Dun	–	–	✓ ¹	✓
Dundyner	–	–	✓ ¹	✓
Hodeputer	–	–	✓ ¹	✓
Gardiner	✓ ²	–	–	✓
Nye tekstiler	–	✓	–	–
Bomull 	✓	✓	–	–
Maskinrens	✓ ²	–	–	✓

- ✓ Anbefaling
– ingen anbefaling

- ¹ Flytende vaskemiddel
² Pulvervaskemiddel

Bytte TwinDos-patron

I displayet på vaskemaskinen vises det at en vaskemiddelpatron er tom.

Gjøre klar patron

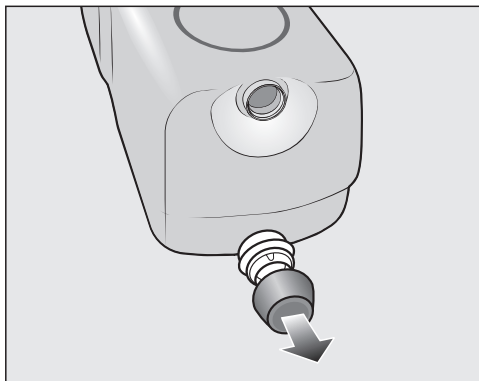

- Fjern proppen fra patronen.

eller

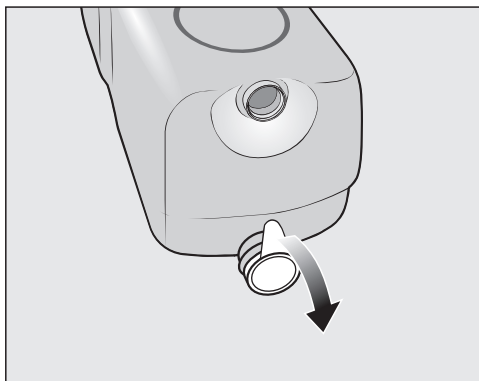

- Fjern hele forseglingsfolien fra patronen.

 Fare for skade pga. forseglingsfolie

Gjenværende folierester kan føre til lekkasjer i TwinDos-systemet.

Fjern hele forseglingsfolien på sugestussen før den nye patronen skyves inn.

Bytte patron

- Slå på vaskemaskinen.

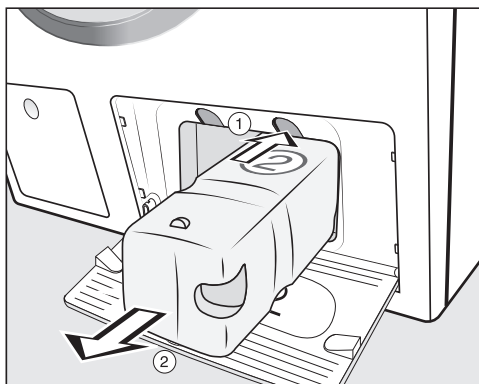

- ① For å løsne låsefunksjonen, trykk på den gule knappen over patronen.

- ② Trekk ut patronen.

- Sett inn en ny patron.

- Bekreft meldingene i displayet.

Telleren ble da satt på 0.

Rengjøring av kabinett og panel

⚠ Fare for elektrisk støt gjennom nettspenning.
Vaskemaskinen har fortsatt nettspenning selv om den er slått av.
Trekk ut støpselet før rengjøring og stell.

⚠ Skader pga. vann som trenger inn.
Gjennom trykket på en vannstråle kan vann havne inne i vaskemaskinen og føre til skader på delene.
Vaskemaskinen må ikke spyles med vann.

- Rengjør kabinettet og panelet med et mildt rengjøringsmiddel eller såpevann og tørk med en myk klut.
- Rengjør trommelen med et egnet pussemiddel for rustfritt stål.

⚠ Skader pga. rengjøringsmidler.
Løsemiddelholdige rengjøringsmidler, skuremidler, glass- eller universalrengjøringsmidler kan skade kunststoffoverflater og andre deler.
Ikke bruk noen av disse rengjøringsmidlene.

Rengjøring av vaskemiddelbeholderen

Bruk av lave vasketemperaturer og flytende vaskemidler fremmer bakterievekst i vaskemiddelbeholderen.

- Av hygieniske grunner, skal hele vaskemiddelbeholderen rengjøres regelmessig, også selv om du kun bruker TwinDos.

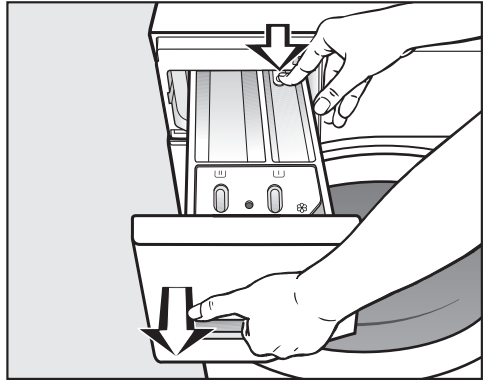

Uttak av vaskemiddelbeholder





- Trekk ut vaskemiddelbeholderen til den stopper, trykk på utløseren og ta ut beholderen.
- Rengjør vaskemiddelbeholderen med varmt vann.

Rengjøring og stell

Rengjøring av sugeheverten og kanalen i kammer /

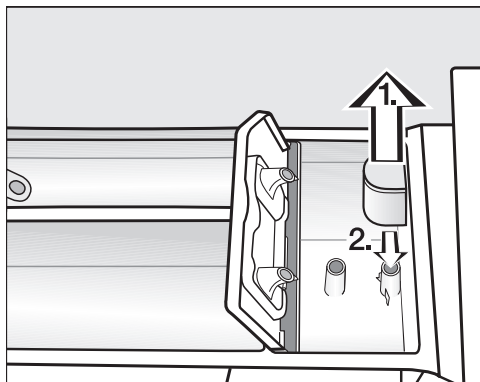
Flytende stivelse fører til tilklebing. Sugehevert i kammer /  virker ikke og kammeret kan renne over. Ved hyppig bruk av flytende stivelse må sugeheverten rengjøres spesielt grundig.



1. Trekk ut sugeheverten fra kammer  og rengjør under rennende varmt vann. Rengjør også røret som sugeheverten settes på.
2. Sett sugeheverten på igjen.

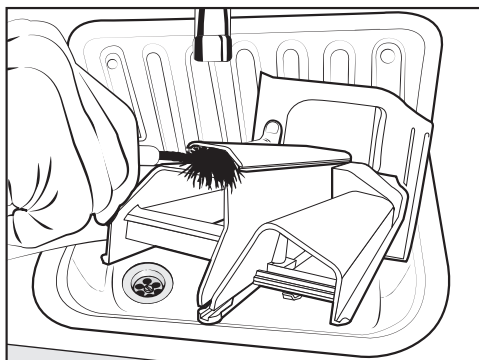

- Rengjør tøymyknerkanalen med varmt vann og en børste.

Rengjøring av rommet til vaskemiddelbeholderen

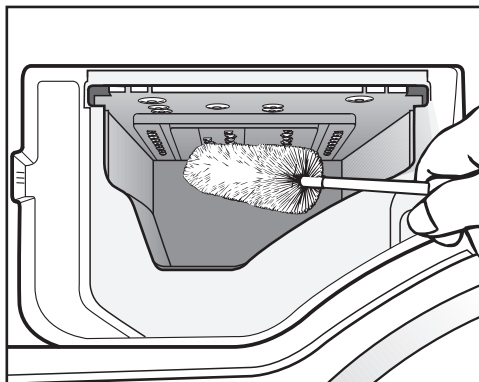

- Fjern vaskemiddelrester og kalkavleiringer fra innspylingsdysene til vaskemiddelbeholderen med en flaskekost.
- Sett vaskemiddelbeholderen inn igjen.

Tips: La vaskemiddelbeholderen stå litt åpen, for bedre tørking.

Rengjøring av trommelen (Hygiene Info)

Ved vask med lave temperaturer og/eller flytende vaskemiddel er det fare for bakterie- og luktdannelse i vaskemaskinen. Rengjør vaskemaskinen med programmet Maskinrens. Dette bør senest skje etter at meldingen Hygiene-info: Velg «Rengjøring» og start «Maskinrens» vises i displayet.

TwinDos-vedlikehold

 Skader pga. inntørket vaskemiddel.

Hvis systemet ikke har vært i bruk over en lengre periode (mer enn to måneder), kan vaskemiddelet tykne eller tørke inn i slangene. Slangene kan bli tette og må rengjøres av en servicetekniker fra Miele.

Rengjør TwinDos-systemet.

For rengjøring trenger du enten rengjøringspatronen «TwinDosCare» eller en TwinDos-påfyllingsbeholder, som begge er å få kjøpt på www.shop.miele.com.

Vaskemaskinen har et rengjøringsprogram for TwinDos-systemet. Med dette programmet rengjøres slangene inni vaskemaskinen.

Start av vedlikeholdsprogrammet

- Slå på maskinen.
- Bla til side to i hovedmenyen.
- Berør sensortasten Rengjøring.

Displayet skifter til menyen *Vedlikehold*.

- Velg Rengjøre «TwinDos».
- Berør sensortasten for den beholderen som skal rengjøres.
- Bekreft informasjonen Starte rengjøringsprosess? med sensortasten Ja.
- Følg de videre anvisningene i displayet.

Slangene ble rengjort. TwinDos-systemet kan når som helst tas i bruk igjen.

Rengjøring av rommet for plassering av beholderne

Vaskemiddelrester kan klebe seg fast.

- Rengjør rommet innvendig når du skifter patron eller beholder med en fuktig klut.

Rengjøring og stell

Rengjøring av vanninntakssilen

Vaskemaskinen har en sil som beskytter vanninntaksventilen. Silen i forskruningen for inntaksslangen bør kontrolleres ca. hver 6. måned. Ved hyppige brudd i vannettet bør den kontrolleres oftere.

- Skru igjen vannkranen.
- Skru inntaksslangen av vannkranen.

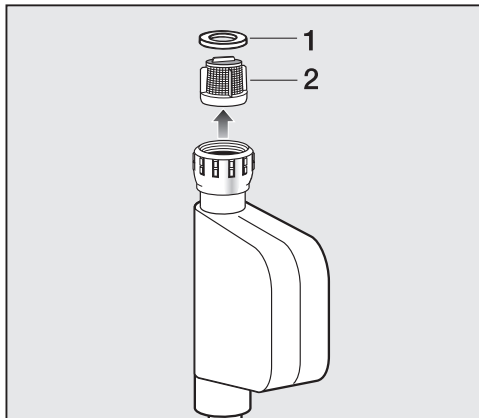

- Trekk gummipakningen **1** ut av forskruningen.
- Ta tak i kunststoffsilen **2** med en kombi- eller nebbtang og trekk ut silen.
- Innsettingen skjer i omvendt rekkefølge.

Skru forskruningen fast på vannkranen og åpne vannkranen. Hvis det renner ut vann, trekk forskruningen fastere til.



Silen **må** settes inn igjen etter rengjøringen.

De fleste feil som oppstår ved daglig bruk, kan du rette på selv. I mange tilfeller kan du spare både tid og penger, fordi du slipper å kontakte serviceavdelingen.



På www.miele.com/service finner du informasjon om hvordan du kan rette feilene selv.

Følgende tabeller skal hjelpe deg med å finne årsaken til en feil og til å rette den.



Det kan ikke startes noe vaskeprogram

Problem	Årsak og retting
Displayet er mørkt og kontrollampen for tasten Start/Stop lyser ikke.	Vaskemaskinen har ikke strøm. <ul style="list-style-type: none"> ■ Undersøk om støpselet er satt inn. ■ Undersøk om sikringen er i orden.
	For å spare energi, har vaskemaskinen koblet seg ut automatisk. <ul style="list-style-type: none"> ■ Slå på vaskemaskinen igjen med tasten .
I displayet blir du bedt om å legge inn en PIN-kode.	PIN-koden er aktiv. <ul style="list-style-type: none"> ■ Legg inn PIN-koden og bekreft den. Deaktiver PIN-koden dersom du ikke vil at denne meldingen skal vises neste gang du slår på maskinen.
I displayet vises:  Døren kan ikke låses. Kontakt service.	Døren er ikke skikkelig lukket. Dørlåsen kunne ikke feste seg. <ul style="list-style-type: none"> ■ Lukk døren en gang til. ■ Start programmet på nytt. Hvis feilmeldingen vises på nytt etter dette, kontakt Miele's serviceavdeling.

Feilmelding etter programavbrudd



Problem	Årsak og retting
 Feil vannavløp. Rengjør lofilter og pumpe. Kontroller avløpsslengen.	Vannavløpet er blokkert eller skadet. Avløpsslengen ligger for høyt. <ul style="list-style-type: none"> ■ Rengjør lofilter og avløpsspumpe. ■ Maksimal pumpehøyde er 1,0 m.
 Feil vanninntak. Åpne vannkranen.	Vanninntaket er sperret eller skadet. <ul style="list-style-type: none"> ■ Kontroller om vannkranen er skrudd skikkelig opp. ■ Kontroller om det er knekk på inntaksslengen. ■ Kontroller om vanntrykket er for lavt.
	Silen i vanninntaket er tett. <ul style="list-style-type: none"> ■ Rengjør silen.

Hvis feil oppstår ...

Problem	Årsak og retting
 Feil F . Kontakt service hvis maskinen ikke kan startes på ny.	Det foreligger en feil. <ul style="list-style-type: none">■ Koble vaskemaskinen fra strømmettet, ved å trekke ut støpslet av stikkontakten eller ved å koble ut sikringen i sikringsskapet.■ Vent minst 2 minutter før du kobler vaskemaskinen til strømmettet igjen.■ Slå på maskinen igjen.■ Start programmet igjen. Hvis feilmeldingen vises på nytt etter dette, kontakt Mieleles serviceavdeling.
 Reaksjon Waterproof. Steng vannkranen. Kontakt service.	Vannsikringssystemet har reagert. <ul style="list-style-type: none">■ Steng vannkranen.■ Kontakt Mieleles serviceavdeling.

For å koble ut feilmeldingen: Slå av vaskemaskinen med tasten .

Feilmelding etter programslutt

Problem	Årsak og retting
 Kontroller dosering	Det har dannet seg for mye skum under vaskingen. <ul style="list-style-type: none">■ Kontroller den doserte vaskemiddelmengden.■ Kontroller den innstilte doseringsmengden ved automatisk vaskemiddeldosering.■ Følg henvisningene på vaskemiddelpakken og ta hensyn til hvor skittent tøyet er.■ Reduser ev. grunndoseringsmengden i 10 %-skritt.
 Hygieneinfo: Velg «Rengjøring» og start «Maskinrens»	Det har ikke blitt brukt noe vaskeprogram med en temperatur over 60 °C på lang tid. <ul style="list-style-type: none">■ For å unngå bakterie- og luktdannelse i vaskemaskinen, start programmet <i>Maskinrens</i> med Miele Maskinrens eller et universalvaskemiddel i pulverform.

Henvisningene vises ved programslutt og når vaskemaskinen slås på, og må bekreftes med sensortasten *OK*.

Feilmelding etter programslutt

Problem	Årsak og retting
i Intensiv vannoppfylling: Rengjør filter og dyse eller fjern fremmedlegemer fra pumpehuset.	Pumpene er skitne. ■ Rengjør pumpen, som beskrevet i kapitlet «Hvis feil oppstår . . .», avsnitt «Åpning av døren når avløpet er tilstoppet og/eller ved strømbrydd». ■ Start et vaskeprogram på nytt etter rengjøringen.
	Dysen øverst i ileggsåpningen i døren er tilstoppet av lo. ■ Fjern loen med fingrene. Ikke bruke redskaper med skarpe kanter. ■ Start et vaskeprogram på nytt etter rengjøringen.
	Hvis feilmeldingen vises på nytt etter dette, kontakt Miele's serviceavdeling. Vaskemaskinen kan fortsatt brukes med begrensede funksjoner.
i Juster vaskemaskinen. Tøyet er ikke optimalt sentrifugert	Tilleggsfunksjonen Strykeklart ved programslutt kunne ikke gjennomføres forskriftsmessig. ■ Kontroller om vaskemaskinen står loddrett, som beskrevet i kapittel «Installasjon», avsnitt «Oppretting». ■ Kontroller om maksimal pumpehøyde på 1 m overskrides.
	Hvis feilmeldingen vises på nytt etter dette, kontakt Miele's serviceavdeling. Vaskemaskinen kan fortsatt brukes med begrensede funksjoner.

Henvisningene vises ved programslutt og når vaskemaskinen slås på, og må bekreftes med sensortasten *OK*.

Meldinger eller feil på TwinDos-systemet

Problem	Årsak og retting
i Det er kun vaske-middel til noen få vaskeomganger til. Sørg for nytt vaske-middel til kammer ①.	Vaskemiddelet i patronen er snart brukt opp. Ca. 4 til 8 vaskeomganger er fortsatt mulig. ■ Skaff en ny patron.

Hvis feil oppstår ...

Problem	Årsak og retting
i «TwinDos» ① er tom. Kontroller vaskeresultatet.	Patronen er tom. <ul style="list-style-type: none"> ■ Bytt patron. ■ Kontroller hvor rent tøyet er. Det kan hende at vaske-middelmengden ikke var tilstrekkelig. Vask ev. tøyet en gang til.
i Bruk «TwinDos» eller utfør «TwinDos»-rengjøring i menyen «Rengjøring». Mer informasjon finner du i bruksanvisningen.	TwinDos eller automatisk dosering i kammer ① og/eller ② har ikke vært i bruk over lengre tid. <ul style="list-style-type: none"> ■ Bruk TwinDos ved en av de neste vaskeprogrammene. ■ Gjennomfør TwinDos-rengjøring, som beskrevet i kapittel «Rengjøring og stell», avsnitt «TwinDos-rengjøring».
 «TwinDos»-rengjøring av kammer ① må startes i menyen «Rengjøring». Ytterligere informasjon finner du i bruksanvisningen.	TwinDos eller automatisk dosering i kammer ① og/eller ② har ikke vært i bruk over lengre tid. Det er fare for at vaskemiddelet har tørket inn i slangene. <ul style="list-style-type: none"> ■ Gjennomfør TwinDos-rengjøring straks, som beskrevet i kapittel «Rengjøring og stell», avsnitt «TwinDos-rengjøring».
Meldingene på denne siden er eksempler. Avhengig av om det gjelder kammer ①/② kan disse endre seg.	

Henvisningene vises ved programslutt og når vaskemaskinen slås på, og må bekreftes med sensortasten *OK*.

Meldinger eller feil på TwinDos-systemet

Problem	Årsak og retting
Etter innsetting av en ny vaskemiddelpatron, vises patronen som tom når maskinen slås på.	Ved bytting av vaskemiddelpatronen var vaskemaskinen slått av. <ul style="list-style-type: none"> ■ Slå på maskinen. ■ Ta ut vaskemiddelpatronen og skyv den inn inn igjen i rommet. Telleren blir da satt på 0.
Det er mørke flekker i vaskemiddelet.	Det har dannet seg mugg i vaskemiddelet. <ul style="list-style-type: none"> ■ Fjern det flytende vaskemiddelet fra beholderen og rengjør den grundig.

Problem	Årsak og retting
Det ble ikke dosert vaskemiddel og/eller tøymykner.	Den automatiske doseringen er ikke aktivert. <ul style="list-style-type: none"> ■ Berør sensortasten TwinDos før neste vasking. Den automatiske doseringen blir aktivert.
	Til tross for aktivering, ble det ikke dosert vaskemiddel/tøymykner. <ul style="list-style-type: none"> ■ Prøv på nytt. ■ Hvis det nå ikke blir dosert vaskemiddel, kontakt Mieleles serviceavdeling.

Generelle problemer med vaskemaskinen

Problem	Årsak og retting
Vaskemaskinen lukter vondt.	Hygieneinfo ble ikke fulgt. Det har ikke blitt brukt noe vaskeprogram med en temperatur over 60 °C på lang tid. <ul style="list-style-type: none"> ■ For å unngå bakterie- og luktdannelse i vaskemaskinen, start programmet <i>Maskinrens</i> med Miele Maskinrens eller et universalvaskemiddel i pulverform.
	Døren og vaskemiddelbeholderen ble lukket etter vask. <ul style="list-style-type: none"> ■ La døren og vaskemiddelbeholderen stå litt åpen, slik at de kan tørke.
Vaskemaskinen står ikke stille under sentrifugering.	Maskinføttene står ikke likt og er ikke låst. <ul style="list-style-type: none"> ■ Rett opp maskinen så den står støtt og lås maskinføttene.
Vaskemaskinen har ikke sentrifugert tøyet som den pleier, og tøyet er fortsatt vått.	Ved sluttsentrifugeringen ble det målt en stor ubalanse og sentrifugehastigheten ble automatisk redusert. <ul style="list-style-type: none"> ■ Legg alltid store og små plagg sammen i trommelen, for å få en bedre fordeling.
Uvanlig støy fra pumpen.	Ingen feil! Slurpelyder ved begynnelsen og slutten av utpumpingen er normalt.
Trommelbelysningen lyser ikke.	Trommelbelysningen slukker automatisk etter 5 minutter. <ul style="list-style-type: none"> ■ Åpne nedtrekksmenyen i menyoversikten og berør sensortasten .
	Trommelbelysningen er defekt. <ul style="list-style-type: none"> ■ Kontakt Mieleles serviceavdeling.

Hvis feil oppstår ...

Generelle problemer med vaskemaskinen

Problem	Årsak og retting
Mye vaskemiddel blir liggende igjen i vaskemiddelbeholderen.	<p>Vannets flytetrykk er ikke tilstrekkelig.</p> <ul style="list-style-type: none">■ Rengjør silen i vanninntaket.■ Velg ev. tilleggsfunksjonen <i>Høyere vannstand</i>. <p>Pulvervaskemidler i forbindelse med avkalkingsmidler har tendens til å klebe.</p> <ul style="list-style-type: none">■ Rengjør vaskemiddelbeholderen, og tilsett først vaskemiddel og deretter avkalkingsmiddel i vaskemiddelbeholderen.
Tøymykneren blir ikke spyllt fullstendig inn, eller det blir stående for mye vann i kammer ☹.	<p>Sugeheverten sitter ikke riktig eller den er tett.</p> <ul style="list-style-type: none">■ Rengjør sugeheverten, se kapittel «Rengjøring og stell», avsnitt «Rengjøring av vaskemiddelbeholderen».
Ved programslutt er det fortsatt væske i kapselen.	<p>Det lille røret i vaskemiddelbeholderen, som kapselen festes på, er tilstoppet.</p> <ul style="list-style-type: none">■ Rengjør røret. <p>Ingen feil! Av tekniske grunner vil det være igjen en liten restmengde vann i kapselen.</p>
Det er vann i tøymyknerkammeret ved siden av kapselen.	<p>CapDosing ble ikke aktivert eller den tomme kapselen ble ikke tatt ut etter siste vask.</p> <ul style="list-style-type: none">■ Pass på at CapDosing blir aktivert neste gang du setter inn en kapsel.■ Ta ut kapselen og kast den etter hver vask. <p>Det lille røret i vaskemiddelbeholderen, som kapselen festes på, er tilstoppet.</p> <ul style="list-style-type: none">■ Rengjør røret.

Ikke tilfredsstillende vaskeresultat

Problem	Årsak og retting
Tøyet blir ikke rent med flytende vaskemiddel.	<p>Flytende vaskemidler inneholder ikke blekemidler. Flekker av frukt, kaffe eller te blir ikke fjernet.</p> <ul style="list-style-type: none">■ Bruk 2-fasesystemet fra Miele. Tilførselen av UltraPhase 2 under vaskeprosessen fjerner flekkene effektivt.■ Bruk pulvervaskemiddel med blekemiddel.

Problem	Årsak og retting
På mørkt tøy er det hvite, vaskemiddellignende partikler etter vask.	Vaskemiddelet inneholder bestanddeler (zeolitter) for vannavkalking som ikke løses opp i vann. De har satt seg fast på tøyet. <ul style="list-style-type: none"> ■ Prøv å fjerne partiklene med en børste når tøyet er tørt. ■ Vask mørkt tøy med et flytende vaskemiddel heretter. Slike vaskemidler inneholder ingen zeolitter. ■ Bruk programmet <i>Mørkt tøy</i>.
Det er grå elastiske partikler på tøyet etter vask.	For lite vaskemiddel. Tøyet har vært sterkt tilsølt med fett (oljer, salver). <ul style="list-style-type: none"> ■ Tilsett mer vaskemiddel til slikt tøy eller bruk flytende vaskemiddel. ■ Før det neste vaskeprogrammet, start programmet <i>Maskinrens</i> med Miele Maskinrens eller et universalkemiddel i pulverform.

Døren lar seg ikke åpne

Problem	Årsak og retting
Døren kan ikke åpnes under vask.	Trommelen er låst under vask. <ul style="list-style-type: none"> ■ Berør sensortasten <i>Start/Stop</i> og avbryt programmet. <p>Programmet blir avbrutt, døren låses opp og du kan åpne den.</p> <p>Det er vann i trommelen, og vaskemaskinen kan ikke pumpe det ut.</p> <ul style="list-style-type: none"> ■ Rengjør løfilter og avløpspumpe som beskrevet i avsnittet «Åpning av døren ved tilstoppet avløp og/eller strømbrudd».
Etter at programmet er avbrutt, står følgende i displayet: Komfortkjøling	Som beskyttelse mot skålding, kan ikke maskindøren åpnes hvis temperaturen på vaskevannet er over 55 °C. <ul style="list-style-type: none"> ■ Vent til temperaturen i trommelen har sunket og visningen i displayet har slukket.
I displayet vises:  Dørlåsen er blokkert. Kontakt service.	Dørlåsen er blokkert. <ul style="list-style-type: none"> ■ Kontakt Miele's serviceavdeling.

Hvis feil oppstår ...

Åpning av døren når avløpet er tilstoppet og/eller ved strømbrudd.

- Slå av maskinen.

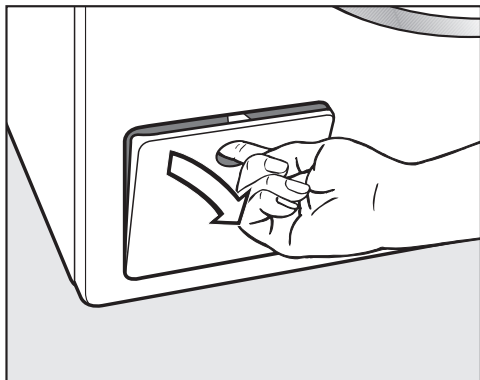

- Åpne dekslet til avløpspumpen.

Tilstoppet avløp

Hvis avløpet er tilstoppet, kan det være en større mengde vann i maskinen.

 Fare for å skâlde seg på det varme vaskevannet.

Hvis det nettopp har vært vasket ved høy temperatur, er vaskevannet som renner ut svært varmt.

Slipp vaskevannet forsiktig ut.

Tømmeprosess

Ikke skru lofiltrene helt ut.

- Sett en beholder under dekslet til lofilteret, f.eks. en universalpanne/langpanne.

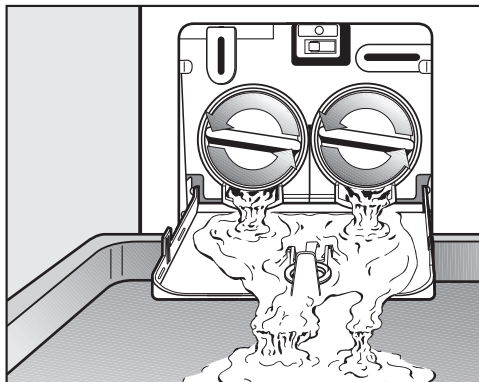

- Skru lofiltrene langsomt opp til vannet renner ut.
- Skru lofiltrene til igjen for å stanse vannet som renner ut.

Når det ikke renner ut mer vann:

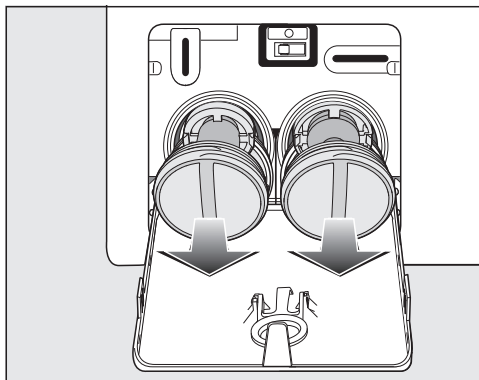

- Skru lofiltrene helt ut.

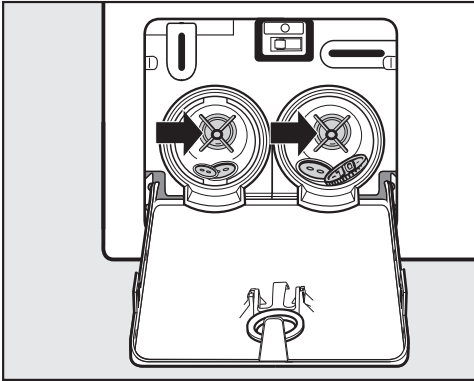

- Rengjør lofiltrene grundig.
- Kontroller om pumpepropellen kan dreies lett, fjern eventuelle fremmedlegemer (knapper, mynter osv.) og rengjør rommet innvendig.

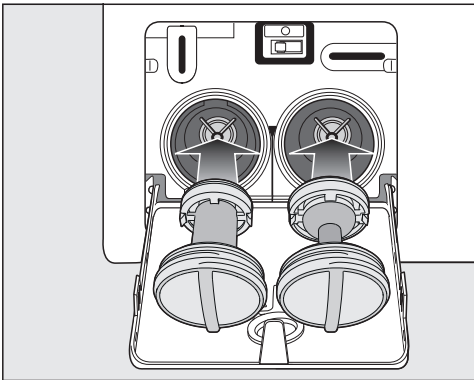

- Sett lofiltrene riktig inn igjen (høyre og venstre) og skru dem godt fast.
- Lukk dekslet til avløpspumpen.

⚠ Skader pga. vannlekkasje.
Hvis lofiltrene ikke blir satt inn igjen og skrudd fast, renner det vann ut av vaskemaskinen.
Sett lofilteret inn igjen og skru det godt til.
Lukk dekslet til avløpspumpen.

Åpne døren

⚠ Fare for skade ved trommel som dreier.

Hvis du stikker hånden inn i en trommel som dreier, er det betydelig fare for skade.

Vær sikker på at trommelen står stille før du tar ut tekstilene.

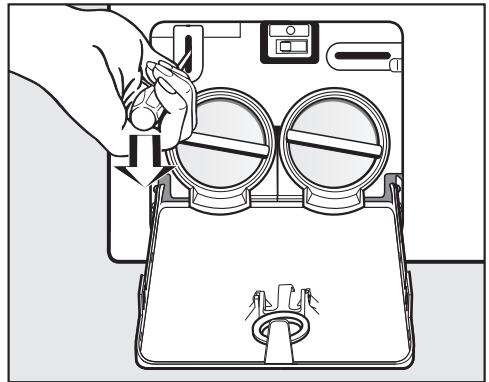

- Åpne dørlåsen ved hjelp av en skruetrekker.
- Åpne døren.

Service

På www.miele.com/service finner du informasjon om hvordan du kan rette feil og om Miele reservedeler.

Kontakt ved feil

Hvis det oppstår feil som du ikke kan rette på selv, kontakt en Miele-forhandler eller Miele's serviceavdeling.

Miele's serviceavdeling kan du kontakte online på www.miele.no/husholdning/service.

Kontaktdataene til Miele's serviceavdeling finner du på slutten av dette dokumentet.

Serviceavdelingen trenger modellbetegnelse og serienummer (Fabr./SN/Nr.). Begge opplysningene finner du på typeskiltet.

Typeskiltet finner du over dørglasset når døren er åpen.

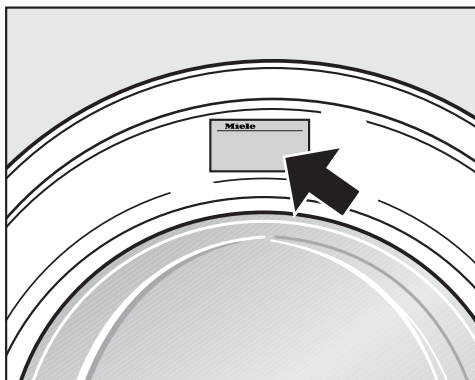

Ekstraustyr

Ekstraustyr til denne vaskemaskinen kan kjøpes hos Miele-forhandleren eller i Miele's deleavdeling.

EPREL-Database

Fra 1. mars 2021 finner du informasjon om energimerking av forbruksartikler og krav til økodesign i den europeiske produkt databasen (EPREL). Under følgende link <https://eprel.ec.europa.eu/> finner du produkt databasen. Her blir du bedt om å legge inn modellbetegnelsen.

Modellbetegnelsen finner du på typeskiltet.

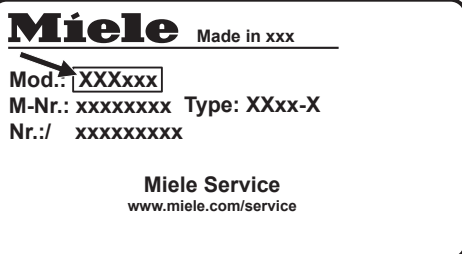

Garanti

Garantitiden er 2 år.

Nærmere opplysninger finner du i de vedlagte garantibetingelsene.

Front

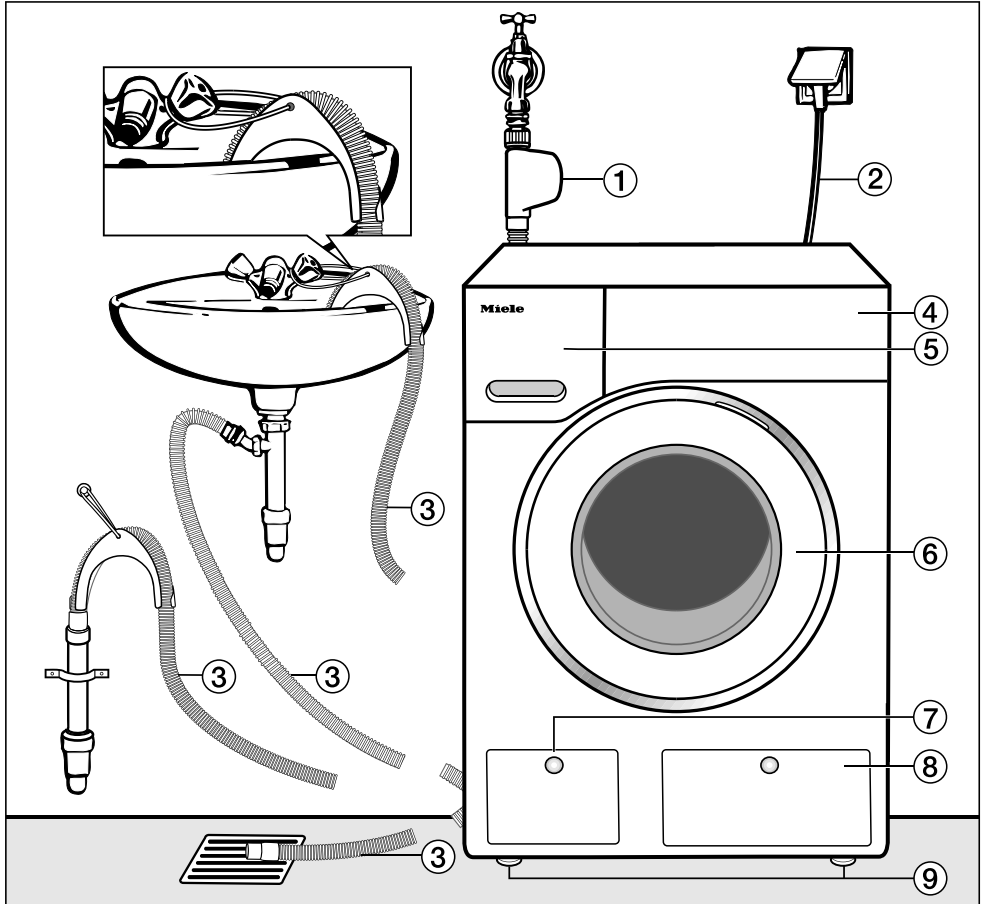

- ① Inntaksslange Waterproof-system
- ② Elektrotilkobling
- ③ Avløpsslange med u-bøyg (tilbehør) med mulighet for vannavløpsføring.
- ④ Betjeningspanel
- ⑤ Vaskemiddelbeholder

- ⑥ Dør
- ⑦ Deksel for lofilter, avløpspumpe og nødåpner
- ⑧ Deksel for TwinDos-patronene
- ⑨ Fire høydejusterbare føtter

Installasjon

Bakside

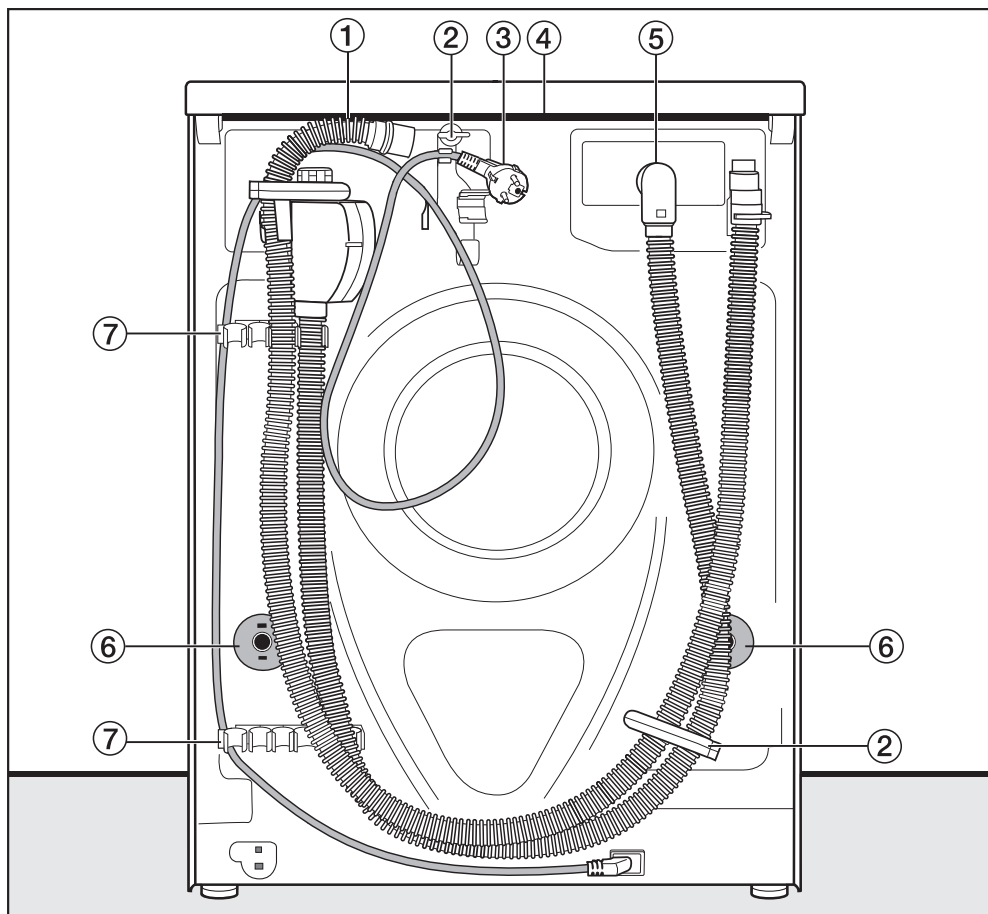

- ① Avløpsslange
- ② Transportholder for inntaks- og avløpsslanger og strømkabel
- ③ Elektrotilkobling
- ④ Dekselfremspring med gripemuligheter for transport
- ⑤ Inntaksslange Waterproof-system
- ⑥ Dreiesikring med transportstenger
- ⑦ Transportholdere for inntaks- og avløpsslanger og holder for transportstenger som er tatt ut

Underlaget

Et betonggulv egner seg best som underlag ved oppstilling. Det vibrerer sjelden under sentrifugering, i motsetning til tregulv eller gulv med «myke» egenskaper.

Vær oppmerksom på dette:

- Still maskinen loddrett og støtt.
- Ikke still maskinen på myke gulvbelegg, ellers vil maskinen vibrere under sentrifugering.

Ved oppstilling på tregulv:

- Sett vaskemaskinen på en plate av kryssfiner (minst 59 x 52 x 3 cm). Platen bør skrues fast til flest mulig gulvbjelker, ikke bare til gulvplankene.

Tips: Sett helst maskinen i et hjørne av rommet. Der er gulvet mest stabilt.

 Fare for skade pga. at vaskemaskinen ikke er sikret.

Under oppstilling må vaskemaskinen sikres mot fall og mot at den sklir ut, ved å settes på en eksisterende sokkel på stedet (betongsokkel eller oppmurt sokkel).

Sikre vaskemaskinen med en festebøyle (MTS gulvfeste) (fås hos Miele's delelager eller Miele's serviceavdeling).

Bære vaskemaskinen til oppstillingsstedet

 Fare for skade pga. topplate som ikke sitter fast.

Det bakre festet på dekselet kan bli sprøtt pga. ytre omstendigheter. Dekselet kan rives løs ved bæring.

Kontroller at deksselfremspringet sitter godt før bæring.

- Vaskemaskinen må bæres i de fremre maskinføttene og det bakre deksselfremspringet.

Installasjon

Demontering av transportsikring

Uttak av venstre transportstang

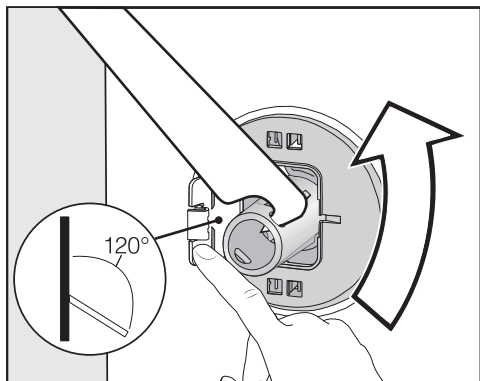

- Trykk klaffen utover og dri transportstangen 90° med den vedlagte skruenøkkelen.

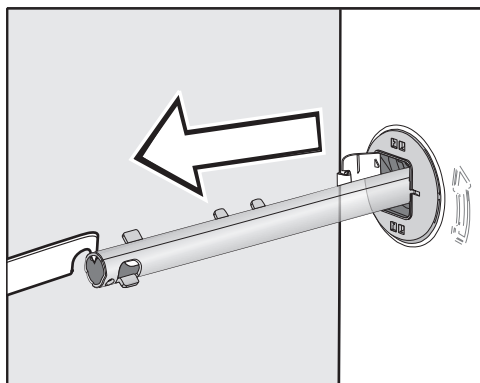

- Trekk ut transportstangen.

Uttak av høyre transportstang

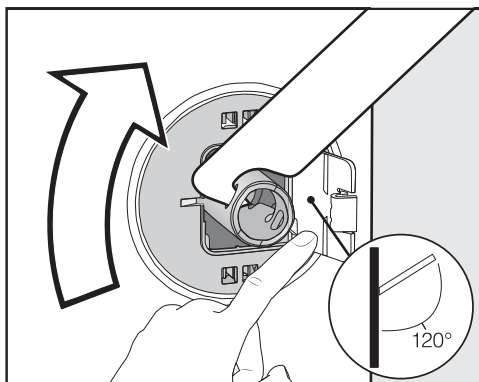

- Trykk klaffen utover og dri transportstangen 90° med den vedlagte skruenøkkelen.

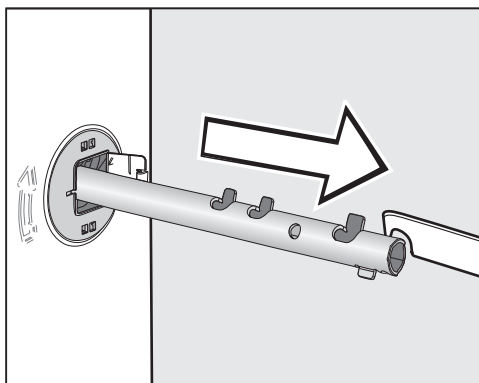

- Trekk ut transportstangen.

Lukking av hull

⚠ Fare for å skade seg på skarpe kanter.

Ved å gripe i hullene etter transportstengene er det fare for skade.

Lukk hullene til transportstengene som ble tatt ut.

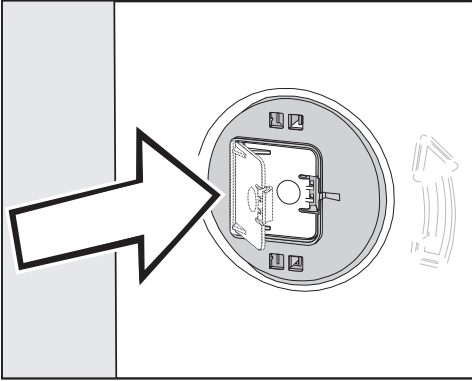

- Lukk klaffen godt igjen, til den klikker på plass.

Festing av transportstenger

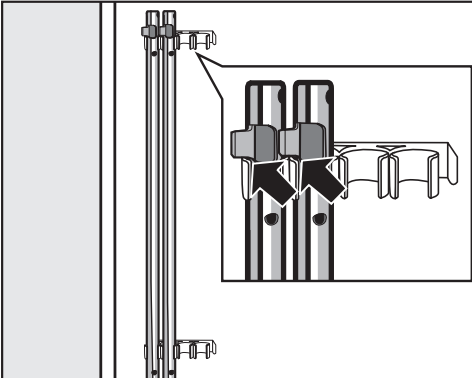

- Fest transportstengene på baksiden av vaskemaskinen. Pass på at den øvre festehaken ligger over holderen.

⚠ Skader pga. feil transport.

Ved transport av vaskemaskinen uten transportsikring kan vaskemaskinen bli skadet.

Ta vare på transportsikringen. Monter transportsikringen igjen før transport av vaskemaskinen (f.eks. ved flytting).

Montering av transportsikring

Åpning av klaffene

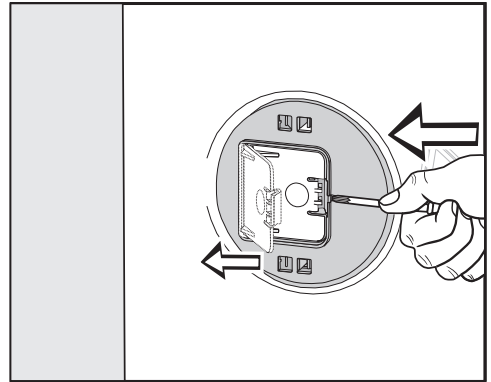

- Trykk med en spiss gjenstand, f.eks. en smal skrutrekker, mot festehaken.

Klaffen åpner seg.

Montering av transportstengene

- Foreta monteringen i motsatt rekkefølge av demonteringen.

Tips: Løft trommelen litt, så blir det lettere å skyve inn transportstengene.

Installasjon

Oppretting

Maskinen må stå loddrett og likt på alle de fire føttene for at den skal virke problemfritt.

Hvis maskinen ikke stilles opp forskriftsmessig, øker vann- og energiforbruket, og maskinen kan flytte seg.

Skru ut og låse føttene

Maskinen justeres med de fire skruføttene. Ved levering er alle føttene skrudd inn.

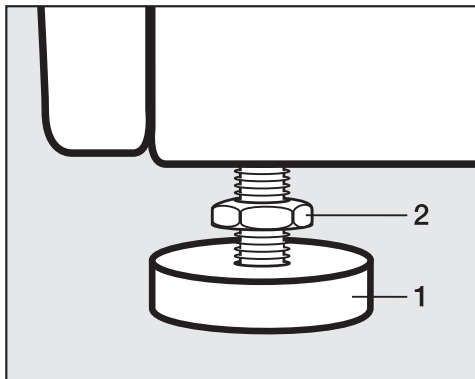

- Drei låsemutteren **2** med klokken (mot høyre) med den vedlagte fastnøkkelen. Skru ut låsemutteren **2** sammen med foten **1**.

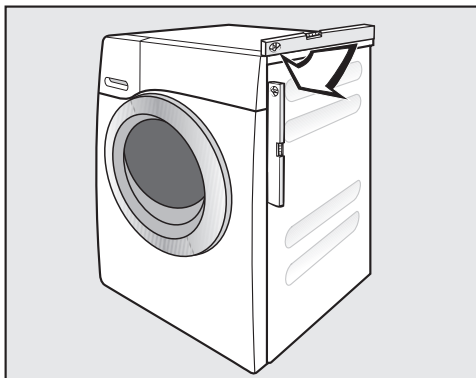

- Kontroller med vater om maskinen står loddrett.
- Hold foten **1** fast med en vannpumpe-tang. Stram låsemutteren **2** mot kabinettet igjen med fastnøkkelen.

⚠ Skader pga. feil justering av vaskemaskinen.

Hvis føttene ikke er sikret med låsemuttere er det fare for at vaskemaskinen beveger på seg.

Skru alle de fire låsemutterne på føttene fast mot kabinettet. Kontroller også føttene som ikke ble skrudd ut, da du justerte maskinen.

Oppstilling under benkeplate

 Fare for elektrisk støt ved kabler som ligger åpent.

Dersom topplaten er demontert kan man komme i berøring med strømførende deler.

Topplaten på vaskemaskinen må ikke demonteres.

Denne vaskemaskinen kan skyves komplett (med topplate) innunder en benkeplate, dersom benkeplaten har tilstrekkelig høyde.

Vask-tørk-søyle

Vaskemaskinen kan settes sammen med en Miele tørketrommel til en vask-tørk-søyle. Til dette behøves en mellom-sats* (WTV).

Deler merket med * kan leveres av en Miele-forhandler eller Miele's deleavdeling.

Vær oppmerksom på dette:

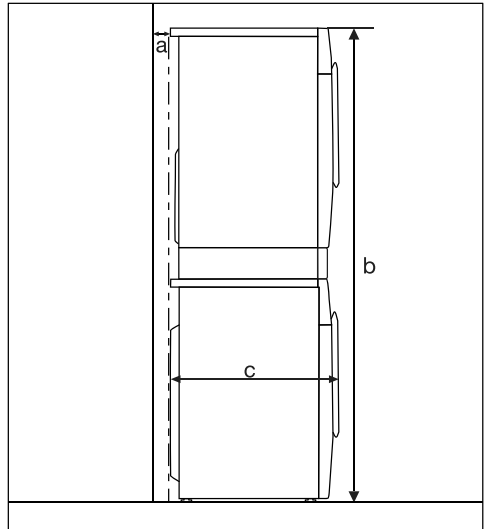

a = minst 2 cm

b = WTV enkel: 172 cm
WTV med skuff: 181 cm

c = 65 cm

Installasjon

Vannsikringssystemet

Miele vannsikringssystem sikrer en omfattende beskyttelse mot vannskader på grunn av vaskemaskinen.

Systemet består hovedsakelig av følgende bestanddeler:

- inntaksslangen
- elektronikken og avløps- og overløps-sikringen
- avløpsslangen

Waterproof-systemet (WPS)

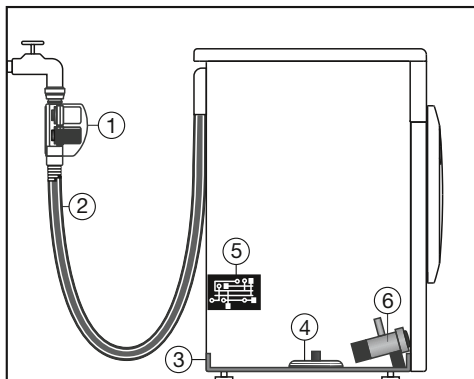

- ① To magnetventiler
- ② Dobbelt inntaksslange
- ③ Bunnpanne
- ④ Flottørbryter
- ⑤ Elektronikk
- ⑥ Avløpsslange

Inntaksslangen

- Øverst på vanninntaksslangen er det to magnetventiler ①, som sperrer vanninntaket direkte ved vannkranen. De to magnetventilene gir dobbel vannsikring. Dersom en av magnetventilene skulle være ødelagt, stenger den andre for vanninntaket. Pga. denne avstengningen direkte ved vannkranen, står inntaksslangen kun under trykk under vanninntaket. Resten av tiden er inntaksslangen nesten trykkløs.

- Beskyttelse mot at magnetventilene sprekker. Magnetventilene tåler et trykk på mellom 7.000 og 10.000 kPa.
- Den doble inntaksslangen ② består av en trykkfast innvendig slange og en utvendig slange. Hvis det lekker vann ut av den innvendige slangen, ledes dette gjennom den utvendige slangen og inn i bunnpannen ③. Flottørbryteren ④ stenger magnetventilene. Videre vanntilførsel er sperret; vannet i vaskebeholderen blir pumpet ut.

Avløpsslangen

Avløpsslangen er sikret med et ventilasjonssystem som forhindrer at maskinen blir sugd tom.

Elektronikken ⑤ og avløps- og overløpssikring for vaskemaskinen

- Avløpssikringen

Vann som renner ut gjennom utettigheter i vaskemaskinen, blir samlet opp i bunnpannen ③. Ved hjelp av en fløttørbytter ④ blir magnetventilene ① koblet ut. Ytterligere vanntilførsel er sperret, vannet i vaskebeholderen blir pumpet ut.

- Overløpssikringen

Dersom vannstanden stiger over et bestemt nivå, blir avløpsspumpen ⑥ koblet inn og vannet pumpes kontrollert ut.

Dersom vannstanden stiger ukontrollert flere ganger, kobles avløpsspumpen ⑥ inn permanent, og det vises en feilmelding ledsaget av et varselsignal.

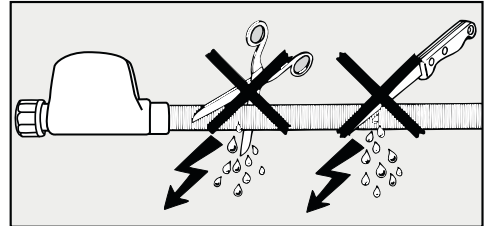

Vaskemaskinen er bygget etter gyldige DIN-normer, og kan derfor kobles til drikkevannsledningen uten tilbakeslagsventil.

Vanntrykket må ligge mellom 100 kPa og 1 000 kPa. Hvis vanntrykket er høyere enn 1 000 kPa, må det monteres en trykkreduksjonsventil.

For tilkobling er det nødvendig med en stoppekran med 3/4"-gjenger. Hvis det ikke finnes en stoppekran, skal maskinen kobles til vannledningen av en autorisert installatør.

Vanninntak

⚠ Helse- og sikkerhetsrisiko og risiko for skader pga. skittent vann som har rent inn. Kvaliteten på vannet må tilsvare drikkevannsbestemmelsene i det landet vaskemaskinen skal brukes. Vaskemaskinen skal alltid kobles til drikkevann.

⚠ Fare for elektrisk støt pga. nettspenning. Det er spenningsførende deler i vanninntaksslangen. Vanninntaksslangen skal aldri monteres i et område med vannsprut, f.eks. badekar eller dusj.

Vaskemaskinen er ikke egnet for tilkobling til varmtvann. Vaskemaskinen må ikke kobles til en varmtvannstilkobling.

Installasjon

Koble til vanninntaksslengen

- Skru vanninntaksslengen på gjengen til vanninntaket ved hjelp av koblingsmutteren.

For å unngå skader på den innvendige slangen, hold kunststoffdekselet fast og vri kun på koblingsmutteren.

- Åpne vannkranen langsomt og kontroller om tilkoblingen er tett.
- Korrigjer eventuelt pakningens plassering og forskruningen ved behov.

Vedlikehold

Ved eventuell utskifting: Bruk bare **Miele Waterproof-system**.

 Skader pga. skittent vann.

For å beskytte magnetventilene, har vaskemaskinen en sil i koblingsmutteren til dekselet på vanninntaksslengen.

Ikke fjern denne silen.

Tilbehør - slangeforlengelse

Som tilbehør kan en metallarmert slange på 1,5 m kjøpes hos en Miele-forhandler eller i Miele's deleavdeling.

Denne slangen tåler et trykk på over 14.000 kPa og kan brukes som fleksibel forlengelse av vannledningen.

Vannavløp

Vaskevannet pumpes ut ved hjelp av en avløpspumpe med en pumpehøyde på 1 m. For at vannavløpet ikke skal hindres, må avløpsslangen legges uten knekk.

Hvis nødvendig, kan slangen forlenges med inntil 5 m. Tilbehøret får du kjøpt hos forhandlerne til Miele eller Miele's delelager.

For avløpshøyder over 1 m (inntil maks. 1,8 m pumpehøyde) kan man kjøpe en ekstra avløpspumpe hos forhandlerne til Miele eller Miele's delelager.

Ved en avløpshøyde på 1,8 m, kan slangen forlenges inntil 2,5 m. Tilbehøret får du kjøpt hos forhandlerne til Miele eller Miele's delelager.

Muligheter for vannavløp:

1. Slangen henges på en vask eller utslagsvask:

Vær oppmerksom på dette:

- Sikre slangen så den ikke glir ned!
- Hvis vannet pumpes ut i en vask, må det renne unna raskt nok. Ellers kan vannet renne over, eller en del av det utpumpede vannet kan suges tilbake til maskinen.

2. Tilkobling til et kunststoff-avløpsrør med gummimuffe (vannlås ikke absolutt påkrevet).
3. Avløp til sluk i gulvet.
4. Tilkobling til en vask med kunststoff-nippel.

Sette inn U-bøy

Bruk U-bøyen som er vedlagt for å hindre at avløpsslangen sklir unna.

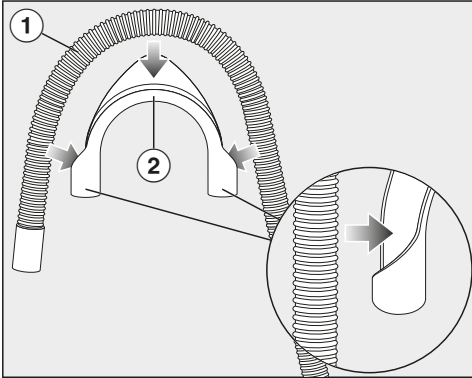

- Fest U-bøyen ② på avløpsslangen ①.

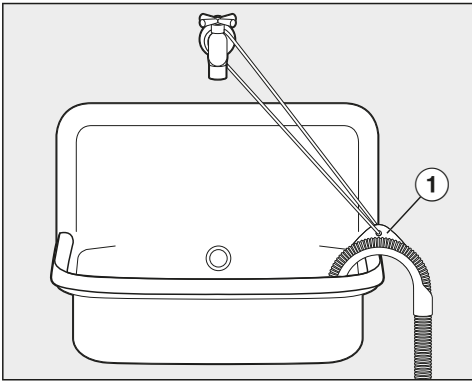

- Heng avløpsslangen i en vask.
- Sikre U-bøyen med et bånd og maljen ①, slik at den ikke sklir unna.

Direkte tilkobling til en vannlås på vasken

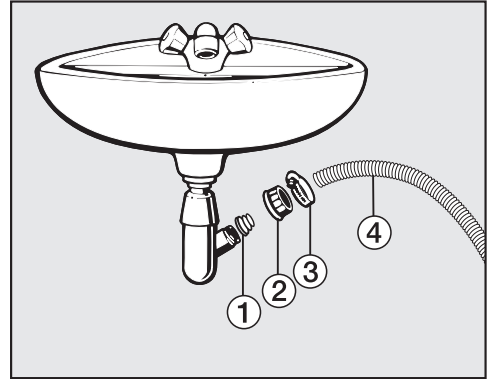

- ① Adapter
- ② Koblingsmutter for vannlås
- ③ Slangeklemme
- ④ Slangeende

- Monter adapteren ① med koblingsmutteren ② på vannlåsen.
- Stikk slangeenden ④ på adapteren ①.
- Skru slangeklemmen ③ godt til med en skrutrekker rett bak koblingsmutteren.

Installasjon

Elektrotilkobling

Vaskemaskinen leveres ferdig med nettkabel og støpsel for tilkobling til jordet stikkontakt.

Sett alltid vaskemaskinen slik at stikkontakten er lett tilgjengelig. Dersom stikkontakten ikke er lett tilgjengelig, pass på at det er en skilleanordning for hver pol på oppstillingsstedet.

 **Brannfare ved overoppheting.**
Drift av vaskemaskinen ved bruk av flerveisstikkontakter og skjøteledninger kan føre til overbelastning på kabelen.
Av sikkerhetsgrunner må du ikke bruke flerveisstikkontakter eller skjøteledninger.

Det elektriske anlegget må være utført i henhold til nasjonale el-forskrifter.

Av sikkerhetshensyn anbefaler vi å bruke en jordfeilbryter (RCD) av typen  i husinstallasjonen for elektrisk tilkobling av vaskemaskinen.

En skadet nettkabel må bare erstattes med en nettkabel av samme type (fås kjøpt hos Miele's serviceavdeling). Av sikkerhetsgrunner skal den kun skiftes ut av kvalifiserte fagfolk eller Miele's serviceavdeling.

Tilkobling og sikring: Se bruksanvisningen og typeskiltet. Denne informasjonen sammenligner du med dataene for den elektriske tilkoblingen på stedet.

Spør elektrofolk hvis du er i tvil.

Midlertidig eller permanent drift på et selvforsynt energiforsyningssystem eller et energiforsyningssystem som ikke er synkronisert med strømforsyningen (som f.eks. øynettverk, backup-systemer), er mulig. Forutsetning for drift er at energiforsyningssystemet overholder retningslinjene i NEK EN 50160 eller tilsvarende.

Funksjon og drift av sikkerhetstiltakene i husinstallasjonen og i dette Miele-produktet må også sikres ved drift av øynettverk, eller ved drift som ikke er synkronisert med strømforsyningen, eventuelt erstattes av likeverdige tiltak i installasjonen. Eksempelvis som beskrevet i den aktuelle publiseringen av NEK EN 5272-2 / VDE-AR-E 2510-2.

Programmer	Tøymengde kg	Energi kWh	Vann Liter	Programtid t:min	Temperatur ¹ °C	Restfuktighet %	Sentrifuge- hastighet o/min
ECO 40-60*	9,0	0,90	65	3:19	42	42	1600
	4,5	0,41	56	2:39	31	44	1600
	2,5	0,20	28	2:29	25	46	1600
Bomull	9,0	1,45	65	2:29	55	50	1600
	20 ³	0,45	75	2:39	24	50	1600
Letstelt	30	0,60	57	1:59	34	30	1200
Express 20 ²	40	0,33	30	0:20	26	60	1200
UII 	30	0,23	35	0:39	–	–	1200
QuickPowerWash	40	0,58	40	0:49	–	–	1600

* Prøveprogram for overholdelse av EU-forskriftene for økodesign Nr. 2019/2023 og energimerking iht. EUs direktiv Nr. 2019/2014

¹ Maksimalt oppnådd temperatur i tøyet i hovedvask.

² Tilleggsfunksjonen *Quick* er aktivert

³ 20 °C program for lett skittent bomullstøy

Under sammenligningstestene må TwinDos-doseringen være koblet ut.

Henvisning for kunden

Forbruksdataene kan avvike fra de oppgitte verdiene – avhengig av vanntrykk, vannets hardhet, temperatur på inntaksvannet, romtemperatur, tekstiltipe, tøymengde, variasjoner i nettspenningen samt valgte tilleggsfunksjoner.

Forbruksdataene som det vises til i Feedback, kan avvike fra forbruksdataene i den utførte forbruksdatatabellen. Avvikene kan forekomme pga. komponenttoleranse og lokale forhold, f.eks. Trykkvariasjoner i vannettet, nettspenning og variasjoner i nettspenningen.

Tekniske data

Høyde	850 mm
Bredde	596 mm
Dybde	643 mm
Dybde med åpen dør	1.077 mm
Høyde for innbygging	850 mm
Bredde for innbygging	600 mm
Vekt	ca. 95 kg
Kapasitet	9,0 kg tørt tøy
Tilkoblingsspenning	Se typeskiltet
Tilkoblingsverdi	Se typeskiltet
Sikring	Se typeskiltet
Forbruksdata	se kapittel Forbruksdata
Vanntrykk (flytetrykk) min.	100 kPa (1 bar)
Vanntrykk (flytetrykk) maks.	1 000 kPa (10 bar)
Lengde inntaksslange	1,60 m
Lengde avløpsslange	1,50 m
Lengde på nettkabelen	2,00 m
Pumpehøyde maks.	1,00 m
Pumpelengde maks.	5,00 m
LED Light Emitting Diode	Klasse 1
Godkjenninger	Se typeskiltet
Effektforbruk i avslått tilstand	0,30 W
Nettverkstilkoblet standbymodus	0,70 W
Frekvensbånd	2,4000 GHz–2,4835 GHz
Maksimal utgangseffekt	< 100 mW

Samsvarserklæring

Miele erklærer herved at denne vaskemaskinen er i henhold til forskriften 2014/53/EU.

Fullstendig tekst til EU-samsvarserklæring finner du under en av de følgende internettadressene:

- Under produkter, nedlastinger, på www.miele.no
- Under service, bruksanvisninger og min brosjyre på <https://miele.no/bruksanvisninger-125.aspx> ved å oppgi produktnavn eller fabrikkasjonsnummer

Med innstillingene kan du tilpasse vaskemaskinens elektronikk til ulike behov.
Innstillingene kan endres til enhver tid.

Åpne innstillingene

- Slå på maskinen.
- Bla til side to i hovedmenyen.
- Berør sensortasten Innstillinger.

Displayet skifter til menyen Innstillinger.

Velge innstillinger

Innstillingene er gruppert i flere områder.

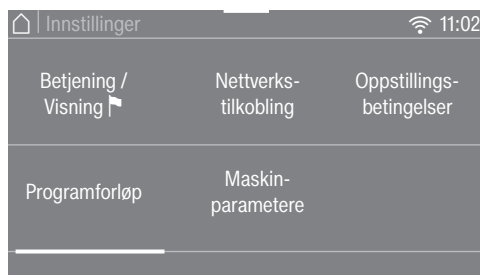

- Velg ønsket område.
- Bla i valglisten til ønsket innstilling vises.
- Berør sensortasten, for å bearbeide innstillingen.

Bearbeide innstillinger

- Endre den viste verdien og bekreft med OK.

eller

- berør en opsjon for å velge den.

Valgt opsjon er markert med oransje.

Valgt opsjon er lagret. Displayet skifter til menyen Innstillinger eller til forrige menyområde.

Avslutte Innstillinger

- Berør sensortasten ↶.
- Displayet skifter til forrige menyområde.
 - Berør sensortasten ⬆.

Displayet skifter til hovedmenyen.

Betjening / Visning

Språk

Displayet kan vise forskjellige språk.

Flagget  bak ordet *Språk* kan brukes som ledetråd, dersom du har innstilt et språk du ikke forstår.

Det valgte språket blir lagret.

Forbruk

Her kan du lese av de lagrede verdiene for energi- og vannforbruk og legge inn energikostnadene.

Valg

- Siste program
Opplysninger om forbruket til det programmet som ble gjennomført sist.
- Totalt forbruk
Opplysninger om det sammenlagte energi- og vannforbruket for de siste programmene.
- Stille inn kostnader
Kostnadene for energi (strøm) og vann kan legges inn.

Innstillinger

PIN-kode

PIN-koden beskytter vaskemaskinen mot uønsket bruk.

Valg

- Aktivere
Ved aktivert PIN-kode, må PIN-koden legges inn når du slår på vaskemaskinen, slik at maskinen kan betjenes. PIN-koden som er aktivert fra fabrikk er 125.
- Endre
Du kan opprette en egen tresifret PIN-kode.

 Ikke glem den nye PIN-koden. Uten PIN-koden kan vaskemaskinen kun låses opp av Miele's serviceavdeling. Skriv ned den nye PIN-koden.

- Deaktivere
Vaskemaskinen skal betjenes uten å oppgi PIN-kode igjen. Viser bare hvis PIN-koden har vært aktivert på forhånd.

Memory

Vaskemaskinen lagrer de innstillingene som sist ble valgt for et vaskeprogram (temperatur, sentrifugehastighet og noen tilleggsfunksjoner) etter programstart.

Ved nytt valg av vaskeprogram viser vaskemaskinen de lagrede innstillingene.

Memory er deaktivert fra fabrikk.

Klokkeslett

Når tidsformat er valgt kan klokkeslettet stilles inn.

Tidsformat

- 24 t klokke (fabrikkinnstilling)
- 12 t klokke

Still inn

- Klokkeslett kan stilles inn.

Lydstyrke

Sluttsignal

Lydstyrken på signaltonen for programslutt kan endres.

Innstillingen har 7 trinn og kan i tillegg slås helt av.

Tastelyd

Lydstyrken på signaltonen, som høres når man berører sensortastene, kan endres.

Innstillingen har 7 trinn og kan i tillegg slås helt av.

Lysstyrke display

Lysstyrken i displayet kan endres.

Innstillingen har 7 trinn.

Temperaturenhet

Du kan velge om temperaturen skal vises i °C/Celsius eller i °F/Fahrenheit.

°C/Celsius er aktivert fra fabrikk.

Standbystatus Display

For å spare strøm kobles belysningen i displayet og på sensortastene ut. Sensortasten *Start/Stop* blinker sakte.

Valg

- Av
Belysningen forblir på.
- På (fabrikkinnstilling)
Belysningen kobles ut etter 10 minutter.
- På. Ikke under programforløp
Belysningen er innkoblet under programforløpet. Belysningen blir koblet ut 10 minutter etter programslutt.

Programforløp

TwinDos

Du kan fastsette vaskemiddelet og doseringsmengden, og kontrollere nivået i vaskemiddelpatronene med UltraPhase 1 og UltraPhase 2.

Velg vaske-middel

Hvis du vil dosere andre midler enn UltraPhase 1 og 2 med TwinDos-funksjonen, trenger du de tomme TwinDos-beholderne (kan kjøpes som ekstrautstyr).

UltraPhase 1 og 2 kan kun brukes sammen. Ved valg av et annet middel slettes derfor innstillingen for det andre kammeret automatisk.

Følgende midler kan brukes:

- Miele UltraPhase 1
- Miele UltraPhase 2
- Universalvaskemiddel
- Kulørtvaskemiddel
- Finvaske – middel

- Fin-/ullvaskemiddel
- Tøymykner

Ta hensyn til doseringsanvisningene fra produsenten på vaskemiddel-forpakningen.

Doseringsmengden for det valgte middelet må angis. Displayet fører deg gjennom innstillingene.

Tips: Ved valg av Ingen middel blir det aktuelle kammeret for TwinDos-funksjonen tatt ut av drift.

Endre doser – inngsmengde

De innstilte verdien for vaskemiddel-dosering for kammer ① og ② kan kontrolleres og korrigeres.

Skittenhetsgrad

Du kan bestemme hvilken skittenhetsgrad som er forhåndsinnstilt.

Følgende skittenhetsgrader finnes:

- Lite
- Normalt
- Veldig

Fabrikkinnstilling er: Normalt

Nivå Høyere vannstand

Nivået på vannstanden kan økes i fire trinn ved aktivering av tilleggsfunksjonen Høyere vannstand.

Trinn

- Normalt (fabrikkinnstilling)
- Høyere 0
- Høyere 00
- Høyere 000

Innstillinger

Maksimalt skyllenivå

Vannstanden ved skylling kan alltid stilles inn på den maksimale verdien.

Denne funksjonen er viktig for allergikere, for å oppnå et svært godt skylleresultat. Energi- og vannforbruket øker. Maksimalt skyllenivå er deaktivert fra fabrikk.

Bløtleggingstid

Du kan stille inn en bløtleggingstid mellom 30 minutter og 6 timer.

Du kan velge tiden i 30-minutters skritt. Ved valg av tilleggfunksjonen *Bløtlegging* gjennomføres valgt tid.

0: 30 timer er stilt inn fra fabrikk.

Ekstra for-vasketid Bomull

Hvis du har spesielle krav til forvasken i programmet *Bomull*, kan du forlenge denne grunninnstillingen med 25 minutter.

- Normalt (fabrikkinnstilling)
Forvasktiden er 25 minutter.
- + 6 min
Forvasktiden er 31 minutter.
- + 9 min
Forvasktiden er 34 minutter.
- + 12 min
Forvasktiden er 37 minutter.

Skånegang

Ved aktivering av Skånegang reduseres trommelbevegelsene. Slik kan lite skitne tekstiler vaskes skånsomt.

Skånegangen kan aktiveres for programmene *Bomull* og *Strygelet* (Lettstelt). Skånegang er deaktivert fra fabrikk.

Antikrøll

Antikrøll reduserer krølldannelsen etter programslutt.

Trommelen beveger seg fortsatt inntil 30 minutter etter programslutt. Døren på vaskemaskinen kan til enhver tid låses opp og deretter åpnes ved berøring av sensortasten *Start/Stop*.

Antikrøll er aktivert fra fabrikk.

Nettverks-tilkobling

Miele@home

Styr tilkoblingen av vaskemaskinen med WiFi-nettverket ditt.

Følgende punkter kan vises i undermenyen:

Koble til

Denne meldingen vises bare når vaskemaskinen ikke er koblet til WiFi-nettverket enda.

Forløpet for tilkoblingen finner du i kapittel «Første igangsetting».

Aktivere

(synlig, når Miele@home er deaktivert) WiFi-funksjonen blir koblet inn igjen.

Deaktivere

(synlig, når Miele@home er aktivert) Miele@home forblir koblet inn, WiFi-funksjonen blir koblet ut.

Forbindelses- status

(synlig, når Miele@home er aktivert)

Følgende verdier vises:

- WiFi-mottaks kvalitet
- navnet på nettverket
- IP-adressen

Opprette på nytt

(synlig, når koblet til)

Nullstiller WiFi-tilkoblingen (nettverk), for å gjennomføre en ny tilkobling umiddelbart.

Nullstill

(synlig, når koblet til)

- WiFi kobles ut.
- Forbindelsen til WiFi blir nullstilt til fabrikkinnstilling.

Nullstill nettverkskonfigurasjonen når vaskemaskinen skal kasseres, selges eller en brukt vaskemaskin skal tas i bruk. Kun slik sikrer du at alle personlige data er fjernet og at den forrige eieren ikke lenger har tilgang til maskinen.

For å bruke Miele@home igjen, må det opprettes en ny forbindelse.

SmartGrid

Innstillingen SmartGrid er kun synlig, når innstillingen Miele@home er opprettet og aktivert.

Du kan stille inn vaskemaskinen til å starte automatisk utenfra i et bestemt tidsrom.

Når du har aktivert SmartGrid, har sensortasten *Timer* en ny funksjon. Still inn *SmartStart* med sensortasten «Timer». Vaskemaskinen startes da innenfor det tidsrommet du har angitt, ved hjelp av et signal som sendes utenfra. Dersom det ikke er sendt noe signal utenfra innen det senest mulige starttidspunktet, starter vaskemaskinen automatisk (se kapittel «Startforvalg»). SmartGrid er deaktivert fra fabrikken.

Fjernstyring

Innstillingen Fjernstyring er kun synlig, når innstillingen Miele@home er opprettet og aktivert.

Når du har installert Miele-appen på din mobile enhet, kan du se status for vaskemaskinen din og fjernstarte den fra uansett hvor du befinner deg, og betjene den gjennom programmet *MobileControl*.

Du kan slå av innstillingen Fjernstyring, dersom du ikke ønsker å betjene vaskemaskinen med din mobile enhet.

Et program kan også avbrytes via appen, selv om Fjernstyring ikke er slått på.

Still inn et tidspunkt du vil at vaskemaskinen skal starte innen, ved hjelp av sensortasten «Timer». Deretter aktiverer du timeren (se kapittel «Timer»). Vaskemaskinen kan startes innen det gitte tidsrommet, ved hjelp av et signal du sender.

Dersom det ikke er sendt noe signal innen det senest mulige starttidspunktet, starter vaskemaskinen automatisk.

Fjernstyring er aktivert fra fabrikken.

Innstillinger

RemoteUpdate

Menypunktet RemoteUpdate vises kun og kan kun velges, dersom forutsetningene for bruk av Miele@home er oppfylt (se kapittel «Første igangsetting», avsnitt «Miele@home»).

Programvaren på vaskemaskinen din kan oppdateres via RemoteUpdate. Dersom en oppdatering er tilgjengelig for vaskemaskinen din, vil denne lastes automatisk gjennom vaskemaskinen. Installering av en oppdatering skjer ikke automatisk, men må startes manuelt av deg.

Hvis du ikke installerer en oppdatering, kan du bruke vaskemaskinen som vanlig. Miele anbefaler likevel å installere oppdateringene.

Innkobling/utkobling

Fra fabrikken er RemoteUpdate koblet inn. En oppdatering som er tilgjengelig, lastes ned automatisk og må startes manuelt av deg.

Slå av RemoteUpdate om du ønsker, slik at ikke oppdateringer blir lastet ned automatisk.

Forløpet til RemoteUpdate

Informasjon om innhold og omfang av en oppdatering står til disposisjon i Miele-appen.

Hvis en oppdatering er tilgjengelig, vises det en melding i displayet på vaskemaskinen.

Du kan installere oppdateringen straks eller utsette den til senere. Spørsmålet dukker opp igjen neste gang du slår på vaskemaskinen.

Hvis du ikke ønsker å installere oppdateringen, slår du av RemoteUpdate.

Oppdateringen kan ta noen minutter.

Vær oppmerksom på følgende ved RemoteUpdate:

- Så lenge du ikke mottar noen melding, er det ingen oppdatering tilgjengelig.
- Du kan ikke reversere en oppdatering du har installert.
- Ikke slå av vaskemaskinen mens oppdateringen pågår. Ellers blir oppdateringen avbrutt og ikke installert.
- Noen programvareoppdateringer kan kun utføres av Miele's serviceavdeling.

Maskinparametere

Rettslig informasjon

[Open-Source-lisenser](#)

Her kan du se informasjon.

Opphavsretter og lisenser for betjenings- og styringsprogramvare

For betjening og styring av produktet bruker Miele egen eller fremmed programvare, som ikke faller inn under såkalte Open Source-lisensvilkår. Programvaren/programvarekomponentene er opphavsrettslig beskyttet. Miele og tredjeparter sine opphavsretter skal respekteres.

Dessuten inneholder det aktuelle produktet også programvarekomponenter som kan videreformidles under Open Source-lisensvilkår. Du kan hente frem de inkluderte Open Source-komponentene sammen med dertil hørende opphavsrettslige merknader, kopier av de respektivt gjeldende lisensvilkårene samt eventuell annen informasjon om produktet under menypunktet Innstillinger | Maskinparameter | Rettslig informasjon | Open-Source-lisenser. Ansvars- og garantibestemmelsene for Open

Source-lisensvilkår som man finner der vil kun gjelde ovenfor den respektive rettighetshaveren.

Opphavsretter og lisenser for kommunikasjonsmodulen

For betjening og styring av kommunikasjonsmodulen bruker Miele egen eller tredjeparts programvare, som ikke faller inn under såkalte open source-lisensvilkår. Programvaren/programvarekomponentene er opphavsrettslig beskyttet. Miele og tredjeparts opphavsretter skal respekteres.

Kommunikasjonsmodulen inneholder dessuten programvarekomponenter, som distribueres under open source-lisensvilkår. Du kan hente frem de inkluderte Open Source-komponentene sammen med tilhørende opphavsrettslige merknader, kopier av de respektive gjeldende lisensvilkårene samt eventuell annen informasjon lokalt per IP via en nettleaser (<http://<ip adresse>/Licenses>). Ansvars- og garanti-bestemmelsene for Open Source-lisensvilkår som man finner der, vil kun gjelde ovenfor den respektive rettighetshaveren.

Oppstillingsbetingelser

Lavt vanntrykk

Ved et vanntrykk under 100 kPa (1 bar) avbryter vaskemaskinen programmet med feilmeldingen.

Hvis vanntrykket på oppstillingsstedet ikke kan økes, forhindrer den aktiverte funksjonen at programmet avbrytes.

Lavt vanntrykk er deaktivert fra fabrikk.

Vannavkjøling

Ved slutten av hovedvasken renner det ekstra vann inn i trommelen, for å avkjøle vaskevannet.

Vannavkjølingen følger ved valg av programmet Bomull, med en temperatur på 70 °C og høyere.

Vannavkjølingen bør aktiveres:

- når avløpsslangen henges i en vaskeskum eller utslagsvask, for å forebygge fare for skålding.
- for bygninger der avløpsrørene ikke er i samsvar med DIN 1986.

Vannavkjøling er deaktivert fra fabrikk.

Temperatursenking

På steder som ligger høyt over havet, har vannet et lavere kokepunkt. Miele anbefaler å koble inn temperatursenkingen på steder som ligger høyere enn 2000 m.o.h, for å unngå at «vannet koker». Maksimal temperatur senkes til 80 °C, selv om et høyere temperatervalg følger.

Temperatursenking er deaktivert fra fabrikk.

Vaske- og pleiemidler

Vaskemiddel, pleiemiddel for tekstiler, additiver og maskinrens er å få kjøpt til denne vaskemaskinen. Alle produktene er tilpasset Miele's vaskemaskiner.

Disse og flere andre interessante produkter kan du kjøpe på www.shop.miele.com, hos Miele's serviceavdeling eller din Miele forhandler.

Vaskemiddel

Miele UltraPhase 1 og 2

- Vaskemiddel med 2 komponenter for kulørt og hvitt tøy
- for sterke farger og strålende hvitt tøy
- enestående fjerning av flekker også ved lave temperaturer

UltraWhite (pulvervaskemiddel)

- beste resultater ved 20/30/40/60/95 °C
- skinnende hvitt takket være en kraftig formel med aktivt oksygen
- enestående fjerning av flekker også ved lave temperaturer

UltraColor (flytende vaskemiddel)

- beste vaskeresultater ved 20/30/40/60 °C
- med fargebeskyttelse for sterke farger
- enestående fjerning av flekker også ved lave temperaturer

Spesialvaskemidler

Dette spesialvaskemiddelet får du som kapsel for behagelig enkeltdosering.

Caps Sport

- for syntetiske tekstiler
- nøytraliserer lukt gjennom luktfjernerer

- forhindrer elektrostatisk ladning av klær
- opprettholder formen og pusteevnen til syntetiske tekstiler

Caps DownCare

- for tekstiler med dun
- bevarer elastisiteten og pusteevnen til dun
- effektiv rengjøring og skånsom pleie med lanolin
- dunet klumper seg ikke, og holder seg luftig

Caps WoolCare

- finvaskemiddel for ull og fint tøy
- spesielt pleiekompleks av hveteproteiner
- fiberbeskyttelsesteknologi mot sammenfiltring
- fargebeskyttelsesformel for mild rengjøring

Tøyleiemiddel

Dette tøyleiemiddelet får du som kapsel for behagelig enkeltdosering.

Cap tøymykner

- tøymykner for friskt duftende tøy
- ekte renhet, frisk duft og konstant rene resultater
- for silkemykt tøy
- forhindrer elektrostatisk ladning av klær

Cap Impraprotect

- impregneringsmiddel for trenings- og regntøy
- effektiv impregnering mot regn, vind og smuss
- Bevarer tøyets pusteevne

Additiv

Dette additivet får du som kapsel for behagelig enkeltdosering.

Cap Booster

- flekkfjerner med svært høy flekk-løsende kraft
- enzymteknologi mot tøffe flekker
- egnet for hvitt og kulørt tøy
- for flotte vaskeresultater, også ved lave temperaturer

Pleiemidler for maskinen

TwinDosCare

- rengjøringsmiddel for doserings-systemet TwinDos
- anvendes før lengre brukspauser (minst 2 måneder)
- anvendes før du bytter produkt

Avkalkingsmiddel

- fjerner kraftige kalkavleiringer
- mildt og skånsomt med naturlig sitronsyre
- skåner varmeelementer, trommel og andre bestanddeler

IntenseClean

- for hygienisk renhet i vaskemaskinen
- fjerner fett, bakterier og dermed også lukt
- effektiv grunnrengjøring

Avkalkingstabletter

- redusert vaskemiddeldosering ved hardt vann
- færre vaskemiddelrester i tekstilene
- mindre kjemikalier i avløpsvannet pga. redusert vaskemiddeldosering

Miele AS

Nesbruveien 71

1394 NESBRU

Postboks 194

1378 NESBRU

Telefon 67 17 31 00

E-mail: info@miele.no

Internett: www.miele.no

Foretaksnr. NO 919 157 089 MVA

Produsent:

Miele & Cie. KG

Carl-Miele-Straße 29

33332 Gütersloh

Tyskland

WWR 860 WPS

no-NO

M.-Nr. 11 624 321 / 03