

Lietošanas un montāžas instrukcija Indukcijas plītis



Obligāti izlasiet šo lietošanas un montāžas instrukciju, pirms sākat uzstādīšanu – instalāciju – ekspluatāciju. Tādējādi pasargāsi sevi un necietīsi zaudējumus.

Saturs

| | | | |
|---|-----------|---|-----------|
| Drošības norādījumi un brīdinājumi | 5 | Īpašās funkcijas | 35 |
| Ilgspējība un vides aizsardzība | 12 | Tvaika nosūcēja vadība | 35 |
| Uzstādīšana | 13 | Pastāvīga trauku atpazīšana..... | 36 |
| Drošības norādījumi par iebūvēšanu | 13 | Trauka izmēra atpazīšana..... | 36 |
| Papildu drošības norādījumi uzstādīšanai uz virsmas | 13 | PowerFlexXL gatavošanas zona . | 36 |
| Papildu drošības norādījumi uzstādīšanai vienā plaknē | 14 | Plīts virsmas Booster funkcija | 36 |
| Drošības atstatumi | 15 | Stop&Go..... | 36 |
| Iebūvēšanas izmēri, iebūvējot uz darba virsmas..... | 22 | Plīts virsmas jaudas pakāpes..... | 36 |
| KM 8484 FR | 22 | Automātiskā uzvārīšana..... | 36 |
| KM 8484 FL..... | 23 | Laika funkcijas | 36 |
| Iebūvēšanas izmēri, iebūvējot vienā līmenī ar darba virsmu | 24 | leslēgšanas bloķēšana | 37 |
| KM 8484 FL..... | 24 | Taustiņu bloķēšana | 37 |
| KM 8486 FX..... | 25 | Atsaukšanas funkcija..... | 37 |
| Plīts virsmas iebūvēšana uz darba virsmas | 26 | Siltuma uzturēšana..... | 37 |
| Darba virsmas sagatavošana iebūvēšanai uz darba virsmas | 26 | Tīrīšanas aizsardzība | 37 |
| Plīts virsmas ievietošana uz darba virsmas..... | 26 | Iestatījumi..... | 37 |
| Plīts virsmas iebūvēšana vienā līmenī ar darba virsmu | 26 | Demonstrācijas režīms | 37 |
| Darba virsmas sagatavošana iebūvēšanai vienā līmenī ar darba virsmu | 26 | Atlikušā siltuma indikators | 37 |
| Plīts virsmas ievietošana vienā līmenī ar virsmu..... | 26 | Drošības izslēgšana..... | 37 |
| Elektrotīkla pieslēgums..... | 27 | Aizsardzība pret pārkaršanu..... | 38 |
| Iepazīšanās | 30 | Modeļa apzīmējums un sērijas numurs | 38 |
| Jūsu plīts virsma..... | 30 | Programmatūras versija..... | 38 |
| KM 8484 FR, KM 8484 FL, KM 8486 FX..... | 30 | Programmatūras atjauninājums . | 38 |
| Vadības un informācijas elementi ... | 31 | Atsevišķi pasūtāmi piederumi | 38 |
| Gatavošanas zonu dati | 33 | Ekspluatācijas uzsākšana | 40 |
| Jaudas pārvaldība | 34 | Plīts virsmas izsaiņošana | 40 |
| Vadības princips | 34 | Plīts virsmas pirmā tīrīšanas reize ... | 40 |
| Savienošana tīklā..... | 35 | Plīts virsmas ekspluatācijas uzsākšana | 40 |
| | | Savienošana tīklā | 40 |
| | | Prasības savienošanai tīklā ar jūsu mājas tīklu | 40 |
| | | NFC lietošana | 40 |
| | | Scan & Connect izveide | 41 |
| | | Prasības tiešai savienošanai tīklā ar jūsu Miele nosūcēja pārsegu | 41 |
| | | Plīts virsmas savienošana tīklā ar Miele tvaika nosūcēju..... | 41 |
| | | Iestatījumu atiestatīšana | 41 |

| | | | |
|---|-----------|--|----|
| Vadība | 43 | Laika funkcijas..... | 47 |
| Drošības norādījumi par vadību | 43 | Laika iestatīšana | 47 |
| Plīts virsmas ieslēgšana | 43 | Taimera iestatīšana..... | 47 |
| Plīts virsmas / gatavošanas zonas izslēgšana | 43 | Taimera laika maiņa | 47 |
| Ēdiena gatavošanas trauka novieto- šana uz PowerFlex XL gatavošanas zonām:..... | 44 | Taimera laika atcelšana..... | 47 |
| Plīts virsmas jaudas pakāpes..... | 44 | Gatavošanas procesa ilguma ie- statīšana | 48 |
| Gatavošanas zonas jaudas pa- kāpes iestatīšana | 44 | Gatavošanas procesa ilguma maiņa..... | 48 |
| Gatavošanas zonas jaudas pa- kāpes iestatīšana bez starppa- kāpēm..... | 44 | Gatavošanas procesa ilguma dzēšana | 48 |
| Gatavošanas zonas jaudas pa- kāpes maiņa..... | 45 | Turpmāko gatavošanas procesu ilguma iestatīšana..... | 48 |
| PowerFlexXL gatavošanas zona | 45 | Gatavošanas procesa laika at- skaites aktivizēšana..... | 48 |
| Booster funkcija..... | 45 | Gatavošanas procesa laika at- skaites deaktivizēšana | 49 |
| Booster funkcijas aktivizēšana... | 45 | Turpmāku gatavošanas procesu gadījumā sāciet gatavošanas procesa laika atskaiti..... | 49 |
| Booster funkcijas deaktivizēša- na..... | 45 | Jaudas pakāpju un taimera funk- ciju rādījuma maiņa | 49 |
| Funkcijas Stop&Go aktivizēšana/ deaktivizēšana..... | 46 | Ieslēgšanas bloķēšana..... | 49 |
| Automātiskā uzvārišana..... | 46 | Ieslēgšanas bloķētāja aktivizē- šana | 49 |
| Automātiskās uzvārišanas funk- cijas aktivizēšana | 46 | Ieslēgšanas bloķētāja deaktivi- zēšana | 49 |
| Automātiskās uzvārišanas funk- cijas deaktivēšana..... | 47 | Taustiņu bloķēšana..... | 49 |
| | | Taustiņu bloķēšanas aktivizēša- na | 49 |
| | | Taustiņu bloķēšanas deaktivizē- šana | 50 |
| | | Atsaukšanas funkcija | 50 |
| | | Atsaukšanas funkcijas aktivēša- na | 50 |
| | | Atsaukšanas funkcijas atcelšana | 50 |
| | | Tīrīšanas aizsardzība..... | 50 |
| | | Tīrīšanas aizsardzības aktivizē- šana | 50 |
| | | Tīrīšanas aizsardzības deaktivi- zēšana | 50 |

Saturs

| | | | |
|---|-----------|------------------------------------|----|
| Plīts virsmas dati | 50 | Produkta tehnisko datu lapas | 72 |
| Modeļa apzīmējuma / sērijas numura parādīšana | 50 | Atbilstības deklarācija..... | 73 |
| Programmatūras versijas parādīšana | 51 | | |
| Demonstrācijas režīma aktivizēšana/deaktivizēšana | 51 | | |
| Plīts virsmas jaudas pakāpju iestatījumu diapazoni | 53 | | |
| Informācija pārbaudes institūcijām | 54 | | |
| Der zināt | 55 | | |
| Indukcijas plīts virsmu darbības princips | 55 | | |
| Trokšņi | 55 | | |
| Trauki ēdienu gatavošanai | 55 | | |
| Iestatījumu pielāgošana | 57 | | |
| Modeļa apzīmējuma / sērijas numura parādīšana | 62 | | |
| Programmatūras versijas parādīšana | 62 | | |
| Programmatūras atjauninājums | 63 | | |
| Tīrīšana un kopšana | 64 | | |
| Drošības norādījumi par tīrīšanu un kopšanu | 64 | | |
| Tīrīšanas intervāls | 64 | | |
| Stikla keramikas virsmu tīrīšana | 64 | | |
| Nepiemēroti tīrīšanas līdzekļi | 65 | | |
| Problēmu novēršana | 66 | | |
| Ziņojumi rādījumos / ekrānā | 66 | | |
| Neparedzēta uzvedība | 68 | | |
| Neapmierinošs rezultāts | 68 | | |
| Vispārīgās problēmas vai tehniskie traucējumi | 69 | | |
| Klientu apkalpošanas dienests | 70 | | |
| Kontaktinformācija traucējumu gadījumā | 70 | | |
| Identifikācijas datu plāksnīte | 70 | | |
| Garantija | 70 | | |
| Garantijas noteikumi | 70 | | |
| Tehniskie parametri | 72 | | |
| Tehniskie dati | 72 | | |

Šī plīts virsma atbilst noteiktajām drošības prasībām. Tomēr nepareiza lietošana var radīt traumas personām un materiālus zaudējumus.

Pirms plīts virsmas ekspluatācijas uzsākšanas rūpīgi izlasiet lietošanas un montāžas instrukciju. Tajā ir sniegti svarīgi norādījumi par iebūvēšanu, drošību, lietošanu un apkopi. Tā pasargāsiet sevi un nepieļausiet plīts virsmas bojājumus.

Saskaņā ar standartu IEC 60335-1 Miele norāda, ka nodaļa par plīts virsmas uzstādīšanu, kā arī norādījumi par drošību un brīdinājumiem ir obligāti jāizlasa un jāievēro.

Miele nevar uzņemt atbildību par zaudējumiem, kas ir radušies šo norādījumu neievērošanas dēļ.

Saglabājiet lietošanas un montāžas instrukciju un nododiet to kopā ar iekārtu, ja mainās iekārtas īpašnieks.

Paredzētā izmantošana

- ▶ Šī plīts ir paredzēta lietošanai mājāsaimniecībā un mājāsaimniecības apstākļiem pielīdzināmās uzstādīšanas vietās.
- ▶ Šī plīts nav paredzēta lietošanai āra apstākļos.
- ▶ Lietojiet plīti tikai ēdiena gatavošanai un turēšanai siltumā mājas apstākļos. Nav pieļaujami nekādi citi izmantošanas veidi.
- ▶ Personas, kuras ierobežotu fizisko, garīgo un uztveres spēju vai pieredzes trūkuma un nezināšanas dēļ nevar droši lietot plīts virsmu, nedrīkst darboties ar to bez uzraudzības. Šīs personas drīkst lietot plīts virsmu bez uzraudzības tikai tad, ja visas darbības tām ir izskaidrotas tā, lai lietošana būtu pilnīgi droša. Šīm personām ir jāpazīst un jāsaprot iespējamie riski, ko var radīt nepareiza lietošana.

Bērni un sadzīves tehnika

- ▶ Bērni līdz 8 gadu vecumam nedrīkst atrasties plīts tuvumā bez pieaugušo pastāvīgas uzraudzības.
- ▶ Bērni no 8 gadu vecuma drīkst lietot plīti bez pieaugušo uzraudzības, ja plīts darbība viņiem ir izskaidrota tā, lai lietošana būtu pilnīgi droša. Bērniem ir jāzina un jāsaprot, kādu bīstamību var radīt nepareiza lietošana.

Drošības norādījumi un brīdinājumi

- ▶ Bērni nedrīkst tīrīt plīti bez uzraudzības.
- ▶ Pieskatiet bērnus, ja tie atrodas plīts virsmas tuvumā. Nekad neļaujiet bērniem spēlēties ar plīts virsmu.
- ▶ Darbības laikā plīts sakarst un joprojām ir karsta kādu laiku pēc izslēgšanas. Bērniem nedrīkst ļaut tuvoties iekārtai, pirms tā nav atdzisusi tiktāl, ka netiek pieļauta apdedzināšanās iespēja.
- ▶ Apdedzināšanās risks. Neuzglabājiet virs vai aiz plīts virsmas priekšmetus, kas varētu izraisīt bērnu interesi. Tas var pamudināt bērnus rāpties uz plīts virsmas.
- ▶ Apdedzināšanās un applaucēšanās risks. Pannu un katlu rokturus pagrieziet tā, lai tie atrastos virs darba virsmas un bērni tos nevarētu satvert un apdedzināties.
- ▶ Nosmakšanas risks. Spēlējoties ar iepakojuma materiālu (piemēram, plēvi), bērni var tajā ietīties vai pārvilkt to sev pār galvu un nosmakt. Glabājiet iepakojuma materiālu bērniem nepieejamā vietā.
- ▶ Lietojiet ieslēgšanas bloķēšanas funkciju, lai bērni nevarētu bez atļaujas ieslēgt plīts virsmu. Lietojot plīts virsmu, ieslēdziet taustiņu bloķēšanu, lai bērni nevarētu mainīt (izvēlētos) iestatījumus.

Tehniskā drošība

- ▶ Nepareizi veikti uzstādīšanas un apkopes darbi vai remonts var izraisīt ļoti bīstamas situācijas un radīt iekārtas lietotājam draudus, par ko ražotājs neuzņemas nekādu atbildību. Uzstādīšanas un apkopes darbus vai remontu drīkst veikt tikai kvalificēti speciālisti vai Miele klientu apkalpošanas dienests.
 - ▶ Plīts bojājumi var radīt draudus jūsu drošībai. Pārbaudiet, vai plīts virsmai nav redzamu bojājumu. Nekad nelietojiet bojātu plīts virsmu.
 - ▶ Ir iespējama pagaidu vai ilglaicīga darbība no autonomas vai nesinhronizētas energoapgādes iekārtas (piemēram, autonomajiem tīkliem, dublējošajām sistēmām). Šādas darbības priekšnoteikums ir energoapgādes iekārtas atbilstība EN 50160 vai līdzīga standarta prasībām.
- Ēkas instalācijā un šajā Miele iekārtā paredzēto aizsardzības pasākumu funkcijas un darbības veids ir jānodrošina arī autonomā vai nesinhronā režīmā vai arī tie ir jāaizstāj ar līdzvērtīgiem pasākumiem attiecībā uz instalāciju. Tas ir aprakstīts, piemēram, jaunākajā VDE-AR_E 2510-2 laidienā.

Drošības norādījumi un brīdinājumi

- ▶ Plīts virsmas elektrodrošība ir garantēta tikai tad, ja tā tiek pievienota atbilstīgi spēkā esošajiem normatīviem instalētai zemējuma sistēmai. Šīm drošības pamatprasībām ir jābūt izpildītām. Ja rodas šaubas, lūdziet elektroinstalāciju pārbaudīt kvalificētam elektriķim.
- ▶ Lai pasargātu plīts virsmu no bojājumiem, uz identifikācijas datu plāksnītes norādītajiem savienojuma parametriem (frekvencei un spriegumam) noteikti jāsakrīt ar elektrotīkla parametriem. Pirms iekārtas pievienošanas salīdziniet šo parametru atbilstību. Ja rodas šaubas, konsultējieties ar kvalificētu elektriķi.
- ▶ Vairāku kontaktligzdu pagarinātāji vai pagarinājuma vadi nesniedz nepieciešamo drošību (uguns bīstamība). Neizmantojiet tos plīts pieslēgšanai elektrotīklam.
- ▶ Lai garantētu drošu plīts darbību, plīti drīkst lietot tikai iebūvētā veidā.
- ▶ Šo plīts virsmu nedrīkst izmantot nestacionārās uzstādīšanas vietās (piemēram, uz kuģiem).
- ▶ Pieskaršanās zem sprieguma esošām iekārtas savienojuma daļām, kā arī elektriskās un mehāniskās uzbūves pārveidošana apdraud jūs un var izraisīt plīts virsmas darbības traucējumus. Nekad neatveriet plīts virsmas korpusu.
- ▶ Ja plīts remontu neveic uzņēmuma Miele pilnvarots klientu apkalpošanas dienesta speciālists, garantijas prasība tiek anulēta.
- ▶ Bojātās detaļas ir ieteicams nomainīt pret oriģinālajām rezerves daļām. Pareizi iebūvējot oriģinālās rezerves daļas, Miele garantē pilnīgu atbilstību drošības prasībām, un garantijas saistības paliek spēkā.
- ▶ Plīts nav paredzēta lietošanai ar ārēju taimeru vai tālvadības sistēmu.
- ▶ Plīts virsmas pievienošanu elektrotīklam veic kvalificēts elektriķis.
- ▶ Ja barošanas kabelis ir bojāts, kvalificētam elektriķim tas ir jānomaina ar īpašu tīkla pieslēguma kabeli.
- ▶ Uzstādīšanas un apkopes, kā arī remontdarbu laikā plītij jābūt pilnībā atvienotai no elektrotīkla. Nodrošiniet atvienošanu kādā no turpmāk minētajiem veidiem:
 - izslēdziet elektroinstalācijas drošinātājus vai
 - pilnībā izskrūvējiet elektroinstalācijas skrūvējamās drošinātājus, vai
 - atvienojiet kontaktspraudni (ja tāds ir) no kontaktligzdas. Atvienojot jāsatver kontaktspraudņa korpus, nevis vads.

Drošības norādījumi un brīdinājumi

▶ Elektriskās strāvas trieciena risks. Ja ir radies iekārtas bojājums vai stikla keramikas virsma ir saplīsusi vai saplaisājusi, iekārtu nekādā gadījumā nedrīkst lietot un tā ir nekavējoties jāizslēdz. Atvienojiet plīts virsmu no elektrotīkla. Vērsieties klientu apkalpošanas dienestā.

▶ Ja plīts ir iebūvēta mēbelēs (piemēram, aiz skapja durvīm), plīts lietošanas laikā durvis nekad neaizveriet. Aiz aizvērtām mēbeļu durvīm uzkrājas siltums un mitrums. Tādējādi var tikt bojāta plīts, skapis, kurā plīts ir iebūvēta, un grīda. Mēbeles durvis aizveriet tikai tad, kad ir nodzisuši atlikušā siltuma indikatori.

Pareiza izmantošana

▶ Plīts darbības laikā sakarst un joprojām ir karsta kādu laiku pēc izslēgšanas. Apdedzināšanās risks vairs nepastāv, kad ir nodzisuši atlikušā siltuma indikatori.

▶ Pārkarsusi eļļa vai tauki var uzliesmot. Izmantojot gatavošanā eļļu vai taukus, neatstājiet plīti bez uzraudzības. Nekad nedzēsiet degošu eļļu vai taukus ar ūdeni. Izslēdziet plīti.

Uzmanīgi noslāpējiet liesmas, nosedzot ar vāku vai segu.

▶ Lietošanas laikā nekad neatstājiet plīts virsmu bez uzraudzības. Pastāvīgi uzraugiet īsus vārīšanas un cepšanas procesus.

▶ Liesmas var izraisīt tvaika nosūcēja tauku filtra aizdegšanos. Negatavojiet ēdienus ar flambēšanas metodi zem tvaika nosūcēja.

▶ Ja sakarst aerosoli, viegli uzliesmojoši šķidrumi vai degoši materiāli, var gūt apdegumus. Tāpēc nekad neuzglabājiet atvilktnēs zem plīts viegli uzliesmojošus priekšmetus. Ja atvilktnēs atrodas galda piederumu futrāļi, tiem jābūt no karstumizturīga materiāla.

▶ Nekādā gadījumā nekarsējiet tukšus traukus.

▶ Karsējot slēgtas konservu kārbas, rodas pārspiediens un kārbas var pārsprāgt. Neizmantojiet plīti konservu kārbu vārīšanai vai karsēšanai.

▶ Ja iekārta aiz pārskatīšanās tiek ieslēgta vai ir saglabājusi atlikušo siltumu, materiāli, ar kuriem ir pārklāta plīts, var aizdegties, saplaisāt vai sakust. Nekad nepārklājiet plīti, piemēram, ar pārklājuma plāksni, drānu vai aizsargplēvi.

▶ Ja plīts ir ieslēgta, tiek ieslēgta aiz pārskatīšanās vai ir saglabājusi atlikušo siltumu, uz plīts virsmas novietotie metāla priekšmeti var sakarst. Citu materiālu priekšmeti var kust vai aizdegties. Mitri katlu vāki var piesūkties pie plīts virsmas. Neizmantojiet plīts virsmu priekšmetu novietošanai. Pēc lietošanas izslēdziet gatavošanas zonas!

Drošības norādījumi un brīdinājumi

- ▶ Izslēdziet plīts virsmu pēc tās lietošanas. Negaidiet, līdz plīts virsma automātiski izslēdzas uz tās vairs neesošu ēdiena gatavošanas trauku dēļ. Pārtikas produkti var aizdegties.
- ▶ Strādājot pie karstas plīts, pastāv apdedzināšanās risks. Darbojoties ar karstu ierīci, sargājiet rokas — lietojiet virtuves cimdus vai drānas. Izmantojiet tikai sausus cimdus vai drānas. Slapji vai mitri tekstilizstrādājumi labāk vada siltumu, un tvaiks var radīt apdegumus.
- ▶ Ja plīts virsmas tuvumā lietojat elektroierīces (piemēram, rokas mikseri), uzmanieties, lai šo elektroierīču barošanas kabelis nesaskartos ar karsto plīts virsmu. Tas var izraisīt kabeļa izolācijas bojājumus.
- ▶ Ja zem traukiem pakļūst sāls, cukurs vai smilšu graudi, piemēram, tīrot dārzeņus, tie var saskrāpēt virsmu. Pirms ēdiena gatavošanas trauku novietošanas uz sildvirsmas nodrošiniet, lai stikla keramikas virsma un trauku pamatnes būtu tīras.
- ▶ Lejup krītoši priekšmeti (arī viegli priekšmeti, piemēram, sālstrauki) var radīt stikla keramikas plāksnē plaisas vai lūzumus. Nodrošiniet, lai uz stikla keramikas virsmas nevarētu uzkrīst nekādi priekšmeti.
- ▶ Karsti priekšmeti uz taustiņiem un rādījumiem var bojāt zem tiem esošo elektroniku. Nekad nenovietojiet karstus katlus vai pannas uz taustiņiem un displejiem.
- ▶ Ja uz karstas plīts virsmas nokļūst un izkūst cukurs, cukuru saturoši produkti, plastmasa vai alumīnija folija, atdziestot tie bojā stikla keramikas plāksni. Nekavējoties izslēdziet ierīci un rūpīgi notīriet šīs vielas ar stikla virsmām paredzētu skrāpi. Lietojiet aizsargcimdus. Notīriet stikla keramikas plāksni ar stikla keramikas tīrīšanas līdzekli, tiklīdz tā ir atdzisusi.
- ▶ Izvēroties tukši, katli var radīt stikla keramikas plāksnes un / vai ēdiena gatavošanas trauku bojājumus. Lietošanas laikā nekad neatstājiet plīti bez uzraudzības.
- ▶ Katli un pannas ar raupju pamatni var saskrāpēt stikla keramikas plāksni. Lietojiet tikai katlus un pannas ar gludu pamatni.
- ▶ Lai pārvietotu ēdiena gatavošanas traukus, paceliet tos. Tādējādi virsma tiks pasargāta no nobrāzumiem un skrāpējumiem.
- ▶ Uzkaršana notiek ļoti ātri, un noteiktos apstākļos ēdienu gatavošanas trauku apakšējā daļā temperatūra īsā laikā var sasniegt eļļas un tauku paš aizdeģšanās temperatūru. Lietošanas laikā nekad neatstājiet plīti bez uzraudzības.
- ▶ Eļļu un taukus karsējiet ne ilgāk kā 1 minūti un nekad neizmantojiet pastiprinātāja funkciju.

Drošības norādījumi un brīdinājumi

▶ Tikai cilvēkiem ar sirds stimulatoru: ieslēgtas plīts virsmas tiešā tuvumā veidojas magnētiskais lauks. Tomēr negatīva ietekme uz sirds stimulatoru ir maz iespējama. Ja rodas šaubas, vērsieties pie sirds stimulatora ražotāja vai pie sava ārsta.

▶ Ieslēgtas plīts virsmas elektromagnētiskais lauks var negatīvi ietekmēt magnetizējamus priekšmetus. Ieslēgtas plīts virsmas tiešā tuvumā nedrīkst atrasties kredītkartes, atmiņas ierīces, kalkulatori un līdzīgi priekšmeti.

▶ Metāla priekšmeti, kas glabājas atvilktnē zem plīts virsmas, var sakarst pēc plīts virsmas ilgstošas un intensīvas lietošanas.

▶ Plīts virsma ir aprīkota ar dzesēšanas ventilatoru. Ja zem iebūvētās plīts virsmas atrodas atvilktnē, ir jāievēro pietiekams attālums starp atvilktnes saturu un plīts virsmas apakšdaļu, lai tiktu nodrošināta pietiekama vēsā gaisa padeve plīts virsmai.

▶ Ja zem iebūvētās plīts virsmas atrodas atvilktnē, neglabājiet atvilktnē smailus vai mazus priekšmetus, papīru, salvetes utt. Šie priekšmeti caur ventilācijas atverēm var iekļūt iekārtas korpusā vai tikt piesūkti pie ventilācijas atveres un tādējādi sabojāt ventilatoru vai ietekmēt dzesēšanu.

▶ Nekādā gadījumā neizmantojiet vienā gatavošanas zonā, cepšanas zonā vai PowerFlexXL gatavošanas zonā vienlaicīgi 2 ēdiena gatavošanas traukus.

▶ Ja trauks ir tikai daļēji novietots uz gatavošanas vai cepšanas zonas, noteiktos apstākļos var sakarst tā rokturi.

Vienmēr novietojiet gatavošanas trauku plīts riņķa vai cepšanas zonas vidū.

▶ Ja gatavošanas traukiem izmantojat indukcijas adaptera plāksni, var tikt bojāti vai pat iznīcināti indukcijas ģeneratori. Neizmantojiet indukcijas adapteru plāksnes.

Tīrīšana un kopšana

▶ Tvaiks no tvaika tīrītāja var iekļūt elektriskajās daļās un izraisīt īsslēgumu.

Plīts virsmas tīrīšanai nekad neizmantojiet tvaika tīrītājus.

▶ Ja gatavošanas plīts ir uzstādīta virs pirolītiskās cepeškrāsns vai plīts, pirolītiskā procesa laikā neiedarbiniet plīti, jo var ieslēgties gatavošanas plīts aizsardzība pret pārkaršanu.

Drošības norādījumi un brīdinājumi

- ▶ Miele garantē funkcijas nodrošinošo rezerves daļu piegādi līdz 15 gadiem, bet vismaz 10 gadus pēc jūsu plīts virsmas sērijveida ražošanas pārtraukšanas.

Ilgspējība un vides aizsardzība

Padomi elektroenerģijas taupīšanai gatavošanas laikā

- Pēc iespējas gatavojiet tikai slēgtos katlos vai pannās. Tas nepieļaus nevajadzīgus siltuma zudumus.
- Gatavojiet nelielā ūdens daudzumā.
- Pēc uzvārīšanās vai uzcepšanās laikus pārslēdziet zemāku jaudas pakāpi.
- Izmantojiet ātrvāritāju, lai saīsinātu gatavošanas laiku.

Iepakojuma utilizācija

Iepakojums kalpo pārvietošanai un pargā iekārtu no bojājumiem pārvadāšanas laikā. Iepakojuma materiāli ir izraudzīti, ņemot vērā vides aizsardzības un materiālu utilizācijas prasības, tāpēc tos kopumā var atkārtoti pārstrādāt.

Iepakojuma atkārtota iekļaušana materiālu apritē ļauj taupīt izejvielas. Atkarībā no materiāla izmantojiet īpašas izejvielu krātuves un nodošanas iespējas. Transportēšanas iepakojumu pieņem Miele specializētais tirgotājs.

Nolietotās iekārtas utilizācija

Elektriskās un elektroniskās ierīces bieži satur vērtīgus materiālus. Tās satur arī noteiktas vielas, maisījumus un detaļas, kas bija nepieciešamas to darbībai un drošībai. Ja šie materiāli nokļūst sadzīves atkritumos vai ar tiem rīkojas neatbilstoši, tie var kaitēt cilvēku veselībai un videi. Tāpēc nekādā gadījumā nepieļaujiet nolietotās iekārtas nokļūšanu sadzīves atkritumos.



Nododiet to utilizācijai vietējās pašvaldības, specializētā tirgotāja vai Miele ierīkotajā oficiālajā elektrisko un elektronis-

ko iekārtu bezmaksas savākšanas un pieņemšanas punktā. Saskaņā ar likumu jūs atbildat par iespējamo personas datu dzēšanu no utilizācijai paredzētās likvidējamās iekārtas. Atbilstoši likumdošanas aktiem jūsu pienākums ir izņemt nolietotās baterijas un akumulatorus, kas nav nedalāmi savienoti ar iekārtu, kā arī lampas, kuras ir iespējams izņemt, nebojājot tās. Nododiet šīs detaļas atbilstošā savākšanas vietā, kur tās var nodot bez atlīdzības. Lūdzu, nodrošiniet, lai likvidējamā iekārta līdz aiztransportēšanas brīdim tiktu uzglabāta bērniem nepieejamā vietā.

Drošības norādījumi par iebūvēšanu

⚠ Nepareizas iebūvēšanas izraisīti bojājumi.

Nepareizi iebūvējot plīts virsmu, to var sabojāt.

Uzticiet plīts virsmas iebūvēšanu tikai kvalificētam speciālistam.

⚠ Tīkla spriegums var izraisīt elektriskās strāvas triecienu.

Nepareizi pieslēdzot ierīci elektrotīklam, var rasties elektriskās strāvas trieciens.

Uzticiet plīts virsmas pieslēgšanu elektrotīklam tikai kvalificētam elektrotehnikas speciālistam.

⚠ Krītošu priekšmetu izraisīti bojājumi.

Uzstādot sienas skapīšus vai tvaika nosūcēju, var sabojāt plīts virsmu.

Iebūvējiet plīts virsmu tikai pēc sienas skapīšu vai tvaika nosūcēja uzstādīšanas.

Ja plīts virsma apkopes nolūkā tiek demontēta, var tikt sabojāta zem plīts virsmas malas novietotā blīvējuma lente.

Pirms atkārtotas iebūvēšanas vienmēr nomainiet blīvējuma lenti.

► Plīts virsmu nedrīkst uzstādīt virs ledusskapjiem, trauku mašīnām, mazgāšanas un žāvēšanas ierīcēm.

► Šo plīts virsmu drīkst iebūvēt tikai virs tādām plītīm un cepeškrāsnīm, kas ir aprīkotas ar tvaika dzesēšanas sistēmu.

► Pārliedzinieties, ka pēc plīts virsmas uzstādīšanas nav iespējams pieskarties elektrotīkla pieslēguma kabelim.

► Barošanas kabelis pēc gatavošanas virsmas iebūvēšanas nedrīkst saskarties ar kustīgām virtuves aprīkojuma daļām (piemēram, atvilktnēm) un tikt pakļauts mehāniskai slodzei.

► Darba virsmas saplāksnim jābūt apstrādātam ar karstumizturīgu līmi (100°C), lai tas neatdalītos vai nedeformētos. Noslēdzot šajām līstēm pie sienas jābūt no karstumizturīga materiāla.

► Ievērojiet drošības attālumus.

Papildu drošības norādījumi uzstādīšanai uz virsmas

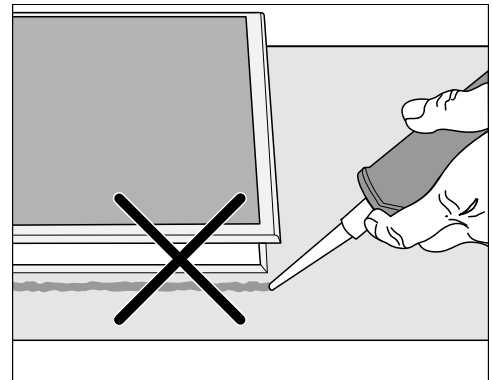

Uzstādīšana

⚠ Nepareizas iebūvēšanas izraisīti bojājumi.

Ja plīts virsma tiek blīvēta ar šuvju hermētiķi, plīts virsmu un darba virsmu var sabojāt, ja plīts būs jādemontē.

Neizmantojiet šuvju blīvēšanas materiālu starp plīts virsmu un darba virsmu.

Blīvējums zem plīts virsmas malas pietiekami noblīvē salaiduma vietu starp plīts virsmu un darba virsmu.

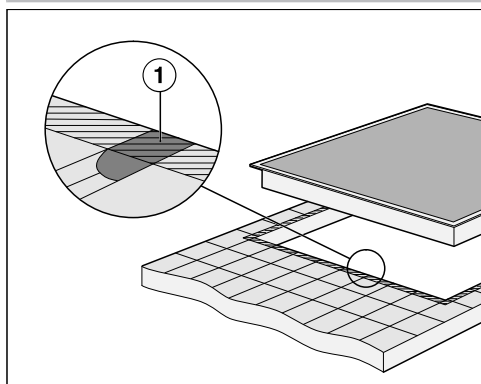

► Šuvēm ① un iesvītrotajai zonai zem plīts virsmas pamata ir jābūt gludai un līdzenai, lai plīts virsma tiktu vienmērīgi atbalstīta un zem iekārtas augšdaļas malas tiktu nodrošināts pietiekams blīvējums starp iekārtu un darba virsmu.

Papildu drošības norādījumi uzstādīšanai vienā plaknē

⚠ Nepiemērots blīvēšanas materiāls var izraisīt bojājumus.

Nepiemērots šuvju blīvēšanas materiāls var sabojāt dabisko akmeni.

Dabiskā akmens virsmām un dabiskā akmens flīžu virsmām lietojiet tikai dabiskajam akmeņim piemērotu, temperatūrturīgu (min. 160 °C) silikona šuvju blīvēšanas līdzekli. Ievērojiet ražotāja sniegtos norādījumus.

► Lai plīts virsma pēc iebūvēšanas būtu brīvi pieejama no apakšas un tās apakšējo kārbu varētu noņemt apkopes vajadzībām, zem iekārtas novietotā skapīša brīvajam platumam jābūt vismaz tādām pašām kā darba virsmas izgriezuma iekšējam platumam. Ja pēc iebūvēšanas plīts virsma nav brīvi pieejama no apakšas, ir jāizņem šuvju blīvēšanas līdzeklis, lai plīts virsmu varētu izņemt.

► Vienā līmenī ar darba virsmu plīts virsmu var iebūvēt tikai dabiskā akmens (granīta, marmora), masīvkoka un flīzētās darba virsmās. Izmantojot cita materiāla darba virsmas, jautājiet attiecīgajam ražotājam, vai tās ir piemērotas plīts virsmas iebūvēšanai vienā līmenī ar darba virsmu.

- Dabiskā akmens darba virsmas: plīts virsma tiek ievietota tieši frēzējumā.
- Masīvkoka, flīzētas darba virsmas: plīts virsma izgriezumā tiek nostiprināta ar koka līstēm. Šīs līstes nav iekļautas piegādes komplektā, un tās ir jānogādā iekārtas uzstādīšanas vietā.

Drošības atstatumi

Drošības atstatums virs plīts virsmas

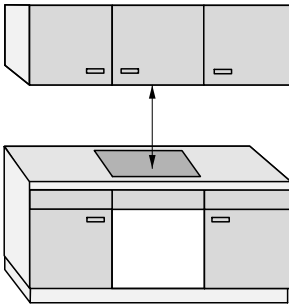

Starp plīts virsmu un virs tās uzstādīto tvaika nosūcēju:

- jānodrošina tvaika nosūcēja ražotāja norādītais drošības atstatums;
- ja zem viena tvaika nosūcēja ir iebūvētas vairākas iekārtas, kurām ir nepieciešami dažādi drošības atstatumi, ņemiet vērā lielāko norādīto drošības atstatumu.

Ja virs plīts virsmas ir iemontēti viegli uzliesmojoši materiāli (piemēram, piekārti pazeminātie griesti), drošības atstatumam ir jābūt vismaz 500 mm mm.

Uzstādīšana

Drošības atstatums plīts virsmas aizmugurē un sānos

Jāievēro šādi minimālie atstatumi līdz augsta skapja vai telpas sienai:

- **aizmugurē** ① no darba virsmas izgriezuma līdz darba virsmas aizmugurējai malai:
50 mm

un

- **labajā pusē** ② no darba virsmas izgriezuma līdz blakus novietotai mēbelei (piemēram, augstam skapim) vai telpas sienai
50 mm un minimālais atstatums pie pretējās puses 200 mm

vai

- **kreisajā pusē** ③ no darba virsmas izgriezuma līdz blakus novietotai mēbelei (piemēram, augstam skapim) vai telpas sienai
50 mm un minimālais atstatums pie pretējās puses 200 mm

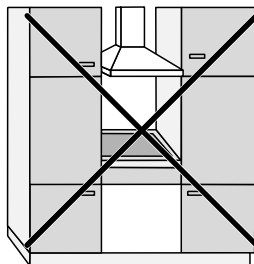

Nav atļauts

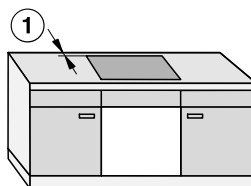
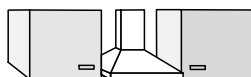

Ļoti ieteicams



Nav ieteicams

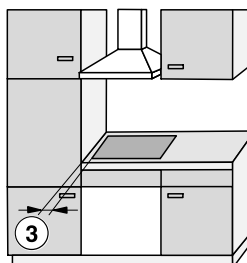

Nav ieteicams

Drošības atstatums zem plīts virsmas

Plīts virsmas iebūvēšanai un drošības atstatumu ievērošanai var izvēlēties vienu no 3 variantiem:

1. bez starpplāksnes vai apakšējās grīdas;
2. ar starpplāksni;
3. ar apakšējo grīdu, kas ir uzlabota ar gaisa padevi.

Attiecīgajās nodaļās ir aprakstīts sīkāk.

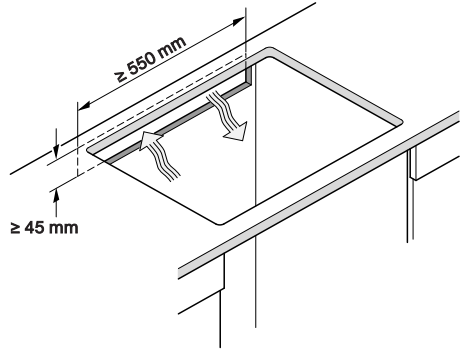

Ar gaisa padevi uzlabotu apakšējo grīdu nevar apvienot ar starpplāksni. Tādā apvienojumā atkal tiek iesūktis siltais gaiss. Plīts virsma netiek pietiekami dzesēta.

Plīts virsmas ventilācija tiek veikta no apakšas.

Tiek sildīta atvilktnē zem plīts virsmas.

Ja vēlaties tieši zem plīts virsmas iebūvēt atvilktni, iesakām iebūvēt plīts virsmu ar apakšējo grīdu, kas ir uzlabota ar gaisa padevi, lai mazinātu plīts virsmas lieko siltumu.

Izgriezums aizmugures sienā

Aizmugures sienā ir jāizveido izgriezums ventilācijai un **barošanas kabeļa izvilkšanai**.

Veidojiet izgriezumu aizmugures sienā saskaņā ar turpmāk minētajiem datiem.

Uzstādīšana

1. Bez starplāksnes vai apakšējās grīdas

Lai nodrošinātu plīts virsmas ventilāciju, zem plīts virsmas ir nepieciešams minimālais atstatums līdz atvilktni vai cepeškrāsnij.

Minimālais atstatums no plīts virsmas apakšmalas¹ līdz

- atvilktnes augšmalai: ≥ 5 mm
- atvilktnes apakšai: ≥ 75 mm
- cepeškrāsns augšmalai: ≥ 15 mm

¹ Apakšmala ir plīts virsmas apakšējās kārbas ārējā mala. Dziļāki elementi, piemēram, pieslēguma kārbas, starplikas u. c., netiek uzskatīti par zemāko punktu, un tādēļ nav būtiski minimālā attāluma aprēķinam.

2. starplāksne

lekavās norādītie izmēri ir ieteicamās vērtības.

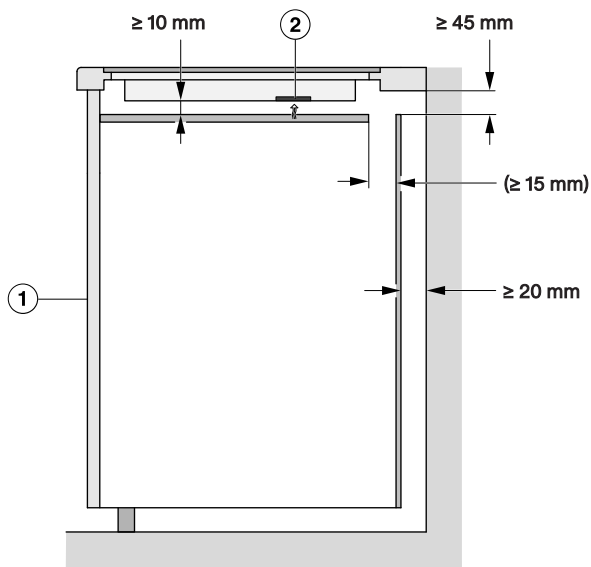

Sānskats

- ① Priekšpuse
- ② Ventilators

3. Apakšējā grīda ar uzlabotu gaisa padevi

Plīts virsmas veiktspēja ir atkarīga no ventilācijas.

Apakšējai grīdai ar uzlabotu gaisa padevi ir atveres ventilatora atrašanās vietā. Šajā nodaļā ir iekļauta informācija par apakšējās grīdas izveidošanu ar uzlabotu gaisa padevi.

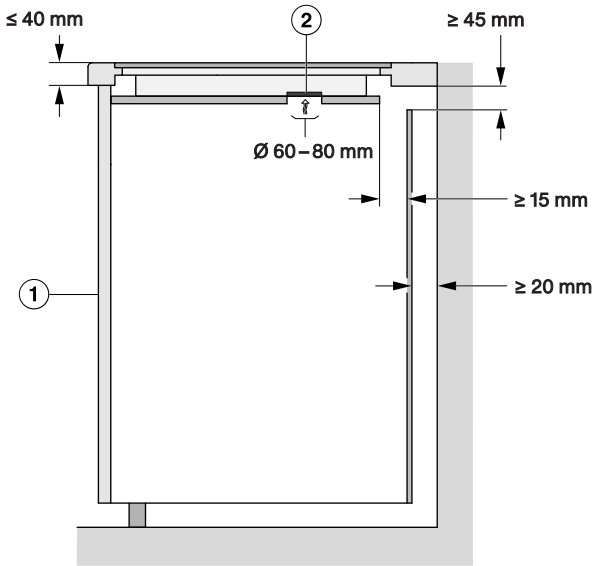

Sānskats

- ① Priekšpuse
- ② Ventilators

Lai nodrošinātu plīts virsmas ventilāciju, zem apakšējās grīdas ar uzlabotu gaisa padevi ir nepieciešams minimālais atstatums līdz atvilktnei.

Minimālais atstatums no **apakšējās grīdas ar uzlabotu gaisa padevi apakšmalas** līdz:

- atvilktnes augšmalai: ≥ 5 mm;
- atvilktnes apakšai: ≥ 75 mm;
- starpplāksnes augšmalai: nav atļauts.

Starp apakšējo grīdu ar pilnveidotu gaisa padevi un plīts virsmu nedrīkst veidoties atstarpe.

Atstarpe rada atkārtotu siltā gaisa iesūkšanu. Plīts virsma netiek pietiekami dzesēta.

Uzstādīšana

Ventilācijas atveru atrašanās vietas un izgriezumi

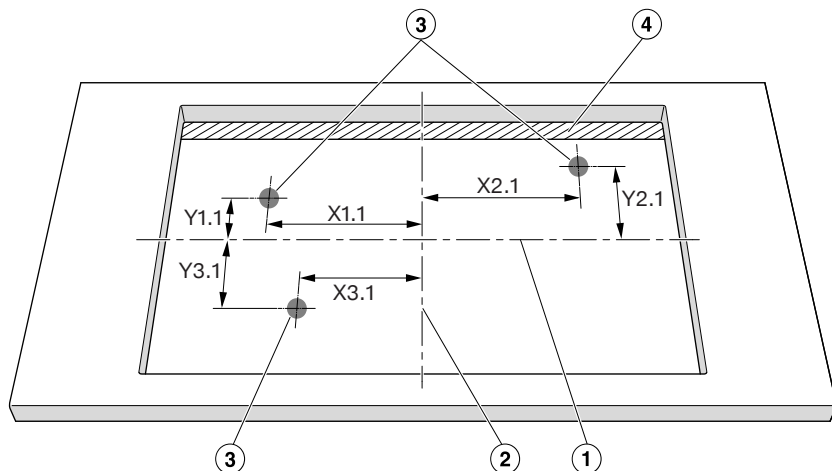

Mērogam neatbilstošs skats no augšas. Attēlots izgriezums uz darba virsmas. Attiecas arī uz iebūvēšanu vienā līmenī ar virsmu.

- ① Izgriezuma augstuma centrs
- ② Izgriezuma platuma centrs
- ③ Izgriezums ventilatoram, apaļš (Ø 60–80 mm)
- ④ Gaisa sprauga (≥ 15 mm)

| | X1.1 | Y1.1 | X2.1 | Y2.1 | X3.1 | Y3.1 |
|---------------------|---------------------------------------|------|------|------|------|------|
| | Attālums līdz izgriezuma centriem, mm | | | | | |
| KM 8484 FR / F L | 319 | 107 | 13 | 92 | 267 | 97 |
| KM 8486 FX | 319 | 107 | 13 | 92 | 267 | 97 |

Novietojiet plīts virsmu tā, lai ventilatori būtu virs izgriezumiem.

Ja ventilatori neatrodas virs izgriezumiem, var tikt traucēta gaisa cirkulācija. Plīts virsma netiek pietiekami dzesēta.

Drošības atstatums līdz nišas apšuvumam

Ja niša tiek apšūta, ir jāievēro minimālais atstatums starp darba virsmas izgriezumu un nišas apšuvumu. Augsta temperatūra var mainīt materiālu īpašības vai sabojāt tos.

Iebūvēšana vienā līmenī ar virsmu

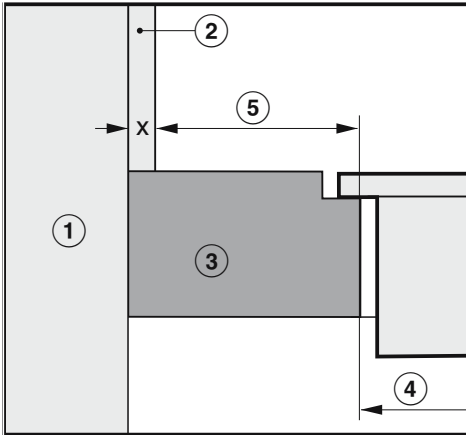

Iebūvēšana uz darba virsmas

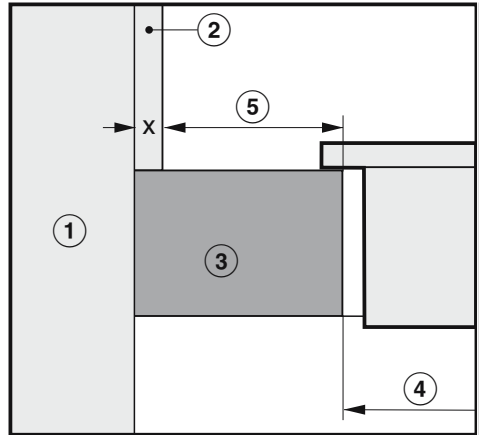

- ① Mūra konstrukcija
- ② Izmērs x = nišas apšuvuma biezums
- ③ Darba virsma
- ④ Darba virsmas izgriezums
- ⑤ Minimālais atstatums, izmantojot **ugunsnedrošus** materiālus (piemēram, koku), **izmantojot ugunsdrošus** materiālus (piemēram, metālu, dabisko akmeni, keramikas flīzes)

| Materiāls | Puse | | Pretējā puse | |
|-----------|--------|--------------------|--------------|---------------------|
| | Degošs | Nedegošs | Degošs | Nedegošs |
| Aizmugurē | 50 mm | 50 mm – izmērs x | – | – |
| Pa labi | 50 mm | 50 mm – izmērs x | 200 mm | 200 mm – izmērs x |
| Pa kreisi | 50 mm | 50 mm – izmērs x | 200 mm | 200 mm – izmērs x |

Piemērs: ugunsdroša nišas apšuvuma biezums ir 15 mm
 50 mm – 15 mm = minimālais atstatums 35 mm

Uzstādīšana

Iebūvēšanas izmēri, iebūvējot uz darba virsmas

KM 8484 FR

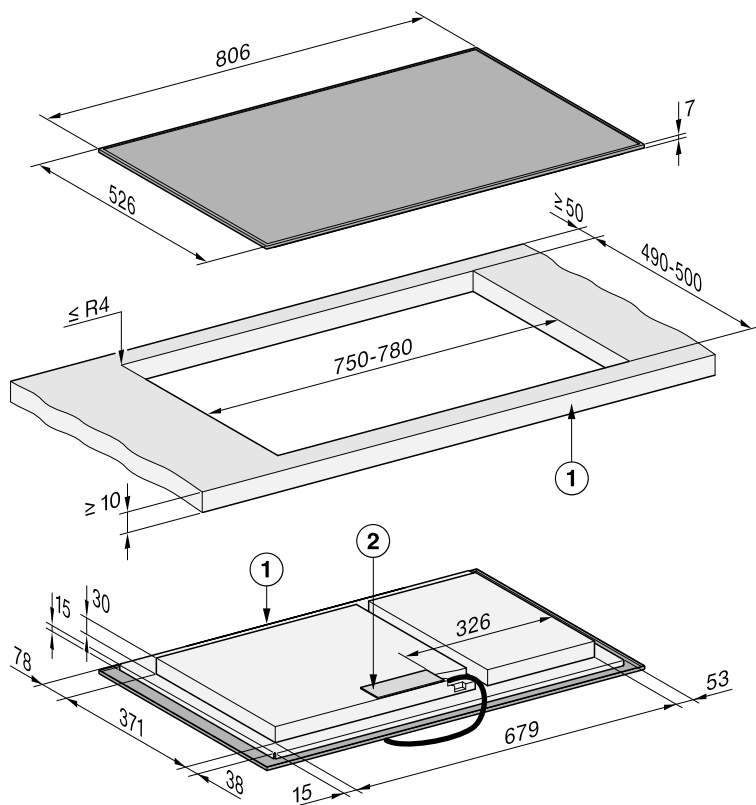

Visi izmēri ir norādīti milimetros.

① Priekšpuse

② Pieslēguma kārba

Barošanas kabelis (L = 1440 mm) iekļauts komplektācijā nepievienotā veidā

KM 8484 FL

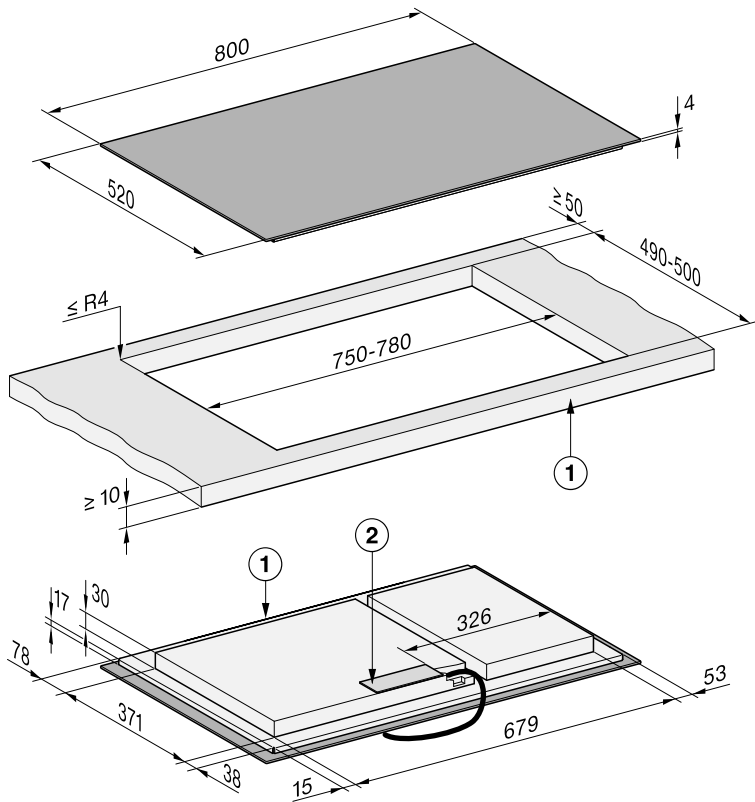

Visi izmēri ir norādīti milimetros.

- ① Priekšpuse
- ② Pieslēguma kārba
Barošanas kabelis (L = 1440 mm) iekļauts komplektācijā nepievienotā veidā

KM 8486 FX

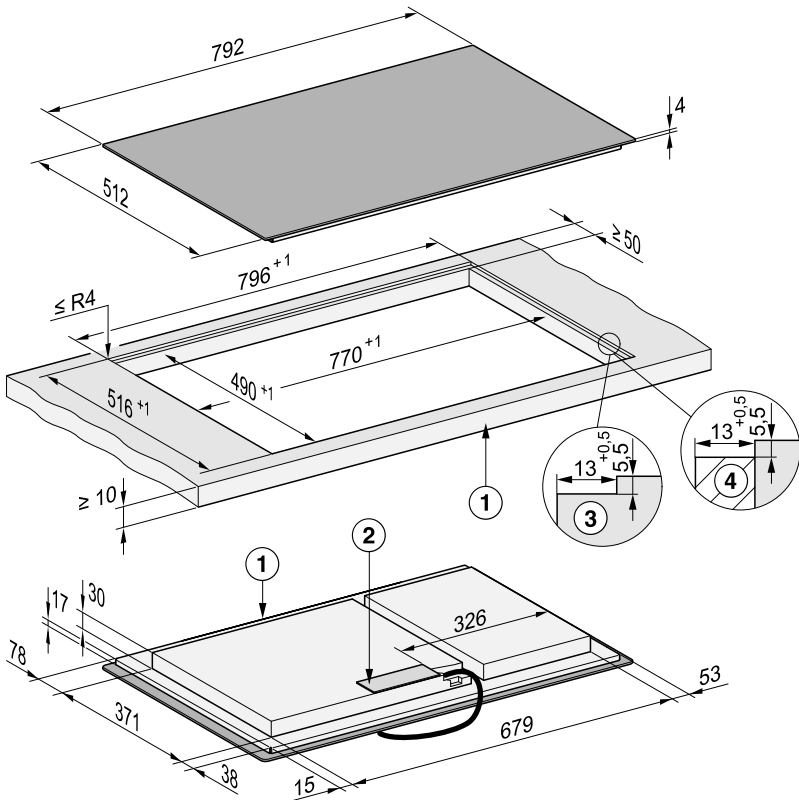

Visi izmēri ir norādīti milimetros.

- ① Priekšpuse
- ② Pieslēguma kārba
Barošanas kabelis (L = 1440 mm) iekļauts komplektācijā nepievienotā veidā
- ③ Pakāpenisks frēzējums dabīgā akmens darba virsmai
- ④ Koka līste, 12 mm (nav iekļauta komplektācijā)

Uzstādīšana

Plīts virsmas iebūvēšana uz darba virsmas

Darba virsmas sagatavošana iebūvēšanai uz darba virsmas

- Ievērojiet drošības attālumus.
- Izveidojiet izgriezumu darba virsmā.
- Darba virsmas no koka: apstrādājiet zāģējuma vietas ar īpašu laku, silikona kaučuku vai sintētiskajiem sveķiem, lai nepieļautu uzbriekšanu mitruma ietekmē. Blīvējuma materiālam ir jābūt karstumizturīgam.

Uzmanieties, lai šie materiāli nenonāktu uz darba virsmas virspuses.

Plīts virsmas ievietošana uz darba virsmas

Blīvējuma lente nodrošina stabilu plīts virsmas fiksāciju izgriezumā. Sprauga starp rāmi un darba virsmu pēc kāda laika mazināsies.

- Pielīmējiet piegādes komplektā iekļauto blīvējuma lenti zem plīts virsmas malas. Blīvējuma lentes malu savienojums (sākums un beigas) nedrīkst atrasties stūrī. Uzklājiet uz blīvējuma lentes malu savienojuma silikona šuvju hermētiķi. Līmējot nenospriegojiet blīvējuma lenti.

 Nepareizs pieslēgums var izraisīt bojājumus.

Īsslēgums var izraisīt plīts virsmas elektronikas bojājumus.

Uzticiet barošanas kabeļa pievienošanu plīts virsmai kvalificētam elektrotehnikas speciālistam.

- Pievienojiet plīts virsmai barošanas kabeli atbilstoši pieslēguma shēmai.

- Izvelciet plīts virsmas barošanas kabeli caur darba virsmas izgriezumu uz leju.
- Ievietojiet plīts virsmu izgriezuma vidū. Pārliecinieties, ka blīvējums pieguļ darba virsmai, lai tiktu nodrošināts blīvējums starp iekārtu un darba virsmu.
- Ja blīvējums stūros cieši nepieguļ darba virsmai, stūru rādījumus ($\leq R4$) var uzmanīgi apstrādāt ar kontūrzaģi.
- Ja ir izbūvēta ar gaisa padevi uzlabota apakšējā grīda, novietojiet plīts virsmu tā, lai ventilatori būtu virs izgriezumiem.
- Pievienojiet plīts virsmu elektrotīklam.
- Pārbaudiet plīts virsmas darbību.

Plīts virsmas iebūvēšana vienā līmenī ar darba virsmu

Darba virsmas sagatavošana iebūvēšanai vienā līmenī ar darba virsmu

- Ievērojiet drošības attālumus.
- Izveidojiet izgriezumu darba virsmā.
- Masīvkoka darba virsmām/flīzētām darba virsmām: piestipriniet koka līstes 5,5 mm zem darba virsmas augšējās malas.

Plīts virsmas ievietošana vienā līmenī ar virsmu

Blīvējuma lente nodrošina stabilu plīts virsmas fiksāciju izgriezumā. Sprauga starp rāmi un darba virsmu pēc kāda laika mazināsies.

- Pielīmējiet piegādes komplektā iekļauto blīvējuma lenti zem plīts virsmas malas. Blīvējuma lentes malu savienojums (sākums un beigas) nedrīkst atrasties stūrī. Uzklājiet uz blī-

vējuma lentes malu savienojuma silikona šuvju hermētiķi. Līmējot neno-spriegojiet blīvējuma lenti.

 Nepareizs pieslēgums var izraisīt bojājumus.

Īsslēgums var izraisīt plīts virsmas elektronikas bojājumus.

Uzticiet barošanas kabeļa pievienošanu plīts virsmai kvalificētam elektrotehnikas speciālistam.

- Pievienojiet plīts virsmai barošanas kabeli atbilstoši pieslēguma shēmai.
- Izvelciet plīts virsmas barošanas kabeli caur plīts virsmas izgriezumu uz leju.

Salaidums starp stikla keramikas plāksni un darba virsmu ir vismaz 2 mm plats.

Salaidums ir nepieciešams, lai varētu noblīvēt plīts virsmu.

- Ievietojiet plīts virsmu izgriezumā un nocentrējiet to.
- Ja ir izbūvēta ar gaisa padevi uzlabota apakšējā grīda, novietojiet plīts virsmu tā, lai ventilatori būtu virs izgriezumiem.
- Pievienojiet plīts virsmu tīklam.
- Pārbaudiet, vai plīts virsma darbojas.
- Aizpildiet salaidumu starp plīts virsmu un darba virsmu ar piemērotu karstumizturīgu (vismaz 160 °C) silikona blīvēšanas materiālu.

Elektrotīkla pieslēgums

 Nepareizs pieslēgums var izraisīt bojājumus.

Nepareizi veikta ierīces uzstādīšana, apkope vai remonts var izraisīt ļoti bīstamas situācijas un apdraudēt iekārtas lietotāju.

Miele neatbild par kaitējumu (piemēram, par strāvas triecienu), ko ir izraisījuši nepareizi veikti uzstādīšanas un apkopes vai remonta darbi vai neuzstādīts vai pārrauts zemējuma vads.

Plīts virsmas pieslēgšanu elektrotīklam uzticiet kvalificētam elektrotehnikas speciālistam.

Elektrotehnikas speciālistam ir precīzi jāpārzina un stingri jāievēro valstī spēkā esošie noteikumi un vietējā elektroapgādes uzņēmuma papildprasības.

Izolētajām daļām pēc montāžas ir jānodrošina prettriecienu aizsardzība.

Kopējā jauda

Skatīt identifikācijas datu plāksnīti.

Pieslēguma parametri

Nepieciešamos pieslēguma datus skatiet uz iekārtas identifikācijas datu plāksnītes. Šiem datiem ir jāatbilst attiecīgajiem elektrotīkla parametriem.

Savienojuma iespējas ir norādītas savienojuma shēmā.

Strāvas aizsargslēdzis

Lai palielinātu drošību, VDE (Austrijā: ÖVE) normatīvos ir ieteikts pirms plīts virsmas uzstādīt strāvas aizsargslēdzi ar aktivēšanas strāvu 30 mA.

Uzstādīšana

Separatori

Plīts virsma ir jāaprīko ar strāvas padeves pārtraukšanas slēdžiem, lai to visos polos varētu atvienot no tīkla. Izslēgtā stāvoklī ir nepieciešams vismaz 3 mm atstatums starp kontaktiem. Strāvas padeves pārtraukšanas slēdži aizsargā ierīci pret pārāk lielas strāvas padevi un darbojas kā strāvas aizsargslēdži.

Atvienošana no elektrotīkla

 Elektrotīkla spriegums var izraisīt elektriskās strāvas triecienu.

Tīkla sprieguma atjaunošana remonta un / vai apkopes darbu laikā var izraisīt elektriskās strāvas triecienu.

Nodrošiniet, lai elektrotīkls pēc atvienošanas netiktu nejauši pievienots.

Ja elektriskā ķēde, kurai ir pieslēgta iekārta, jāatvieno no elektrotīkla, atkarībā no instalācijas veida sadales skapī jāveic turpmāk minētās darbības.

Kūstošie drošinātāji

- Izņemiet drošinātāju ieliktnus no uzskrūvējamajiem vāciņiem.

Skrūvējamie automātiskie drošinātāji

- Nospiediet kontrolpogu (sarkana), līdz "izlec" vidējā poga (melna).

Iebūvējamie automātiskie drošinātāji

- (Pret pārstrāvu sargājoši automātslēdži, vismaz B vai C tips): pārslēdziet slēdža sviru no pozīcijas 1 (ieslēgts) pozīcijā 0 (Izslēgts).

FI aizsargslēdzis

- (Strāvas aizsargslēdzis): pārslēdziet centrālo slēdzi no pozīcijas 1 (ieslēgts) pozīcijā 0 (Izslēgts) vai nospiediet kontroltaustiņu.

Barošanas kabelis

Plīts virsma ir jāpieslēdz ar H 05 VV-F (ar PVH izolāciju) veida barošanas kabeli ar piemērotu šķērsgriezumu atbilstoši pieslēguma shēmai.

Pieslēguma iespējas ir norādītas pieslēguma shēmā.

Plīts virsmai pieļaujamais pieslēguma spriegums un atbilstošā pieslēguma vērtība ir norādīti identifikācijas datu plāksnītē.

Barošanas kabeļa maiņa

 Tīkla sprieguma izraisīts elektriskās strāvas trieciena risks.

Nepareizs pieslēgums var izraisīt elektriskās strāvas triecienu.

Uzticiet barošanas kabeļa nomaiņu tikai kvalificētam elektrotehnikas speciālistam.

Nomainot barošanas kabeli, izmantojiet tikai H 05 VV-F (ar PVH izolāciju) veida kabeli ar piemērotu diametru. Barošanas kabeli var iegādāties pie ražotāja vai klientu apkalpošanas dienestā.

Pieslēguma shēma

Uzstādīšanas vietā var nebūt iespējami visi norādītie pieslēguma veidi.

Ņemiet vērā valstī spēkā esošos noteikumus un vietējā elektroapgādes uzņēmuma papildprasības.

Maksimālā slodze uz katru pieslēgto ārējo vadītāju sasniedz 3650 W.

Plīts virsmas pieslēgšanai ir nepieciešams 1. un 2. ārējais vadītājs. Pie 3. ārējā vadītāja var pieslēgt papildiekārtas.

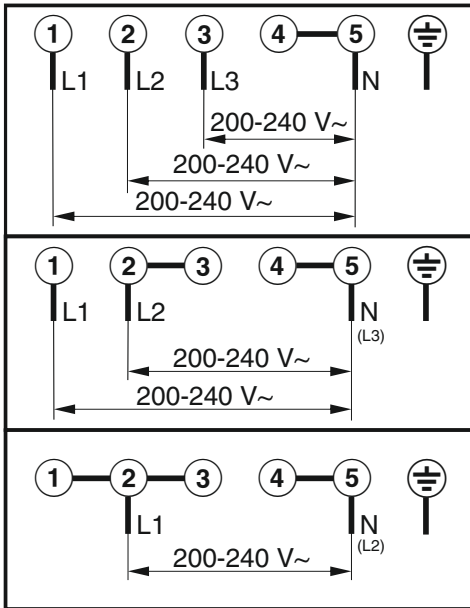

Iepazīšanās

Jūsu plīts virsma

KM 8484 FR, KM 8484 FL, KM 8486 FX

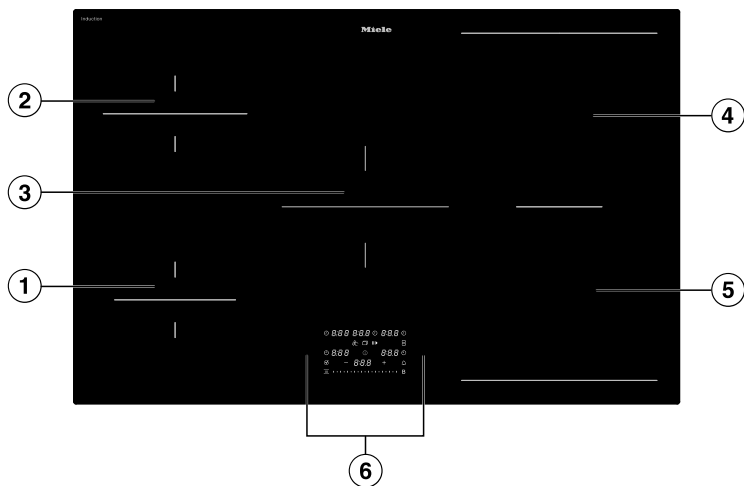

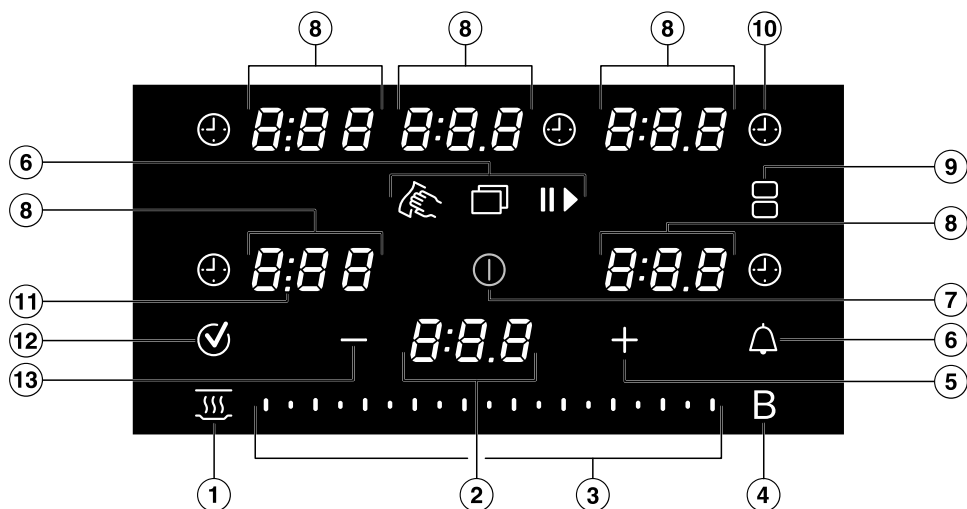

- ① Gatavošanas zona ar Booster funkciju
- ② Gatavošanas zona ar Booster funkciju
- ③ Gatavošanas zona ar Booster funkciju
- ④ PowerFlex gatavošanas zona ar Booster kombinējams ar PowerFlex gatavošanas zonu⑤, veidojot PowerFlexXL gatavošanas virsmu
- ⑤ PowerFlex gatavošanas zona ar Booster

Vadības un informācijas elementi



- ① Taustiņš *Siltuma uzturēšana*
 - Aktivizē/deaktivizē īpašo siltuma uzturēšanas funkciju
- ② Plīts virsmas rādījums
 - 0:00–9:59* Laiks
 - LOC On/OFF* Ieslēgšanas bloķēšana / Taustiņu bloķēšana ir aktivizēts/deaktivizēts
 - dE On/OFF* Demonstrācijas režīms ir aktivizēts/deaktivizēts
 - UP* Ir pieejams programmatūras atjauninājums.
- ③ Slīdnis
 - Jaudas pakāpes iestatīšanai
 - Laika iestatīšanai
- ④ Taustiņš *Booster funkcija B*
- ⑤ Taustiņš *Pluss +*
 - Iestatījumu maiņai
 - Laika iestatīšanai
- ⑥ Taustiņš *Izvēlne* , paredzēts šādu taustiņu attēlošanai
 - Taustiņš *Tīrīšanas aizsardzība* vadības un rādījuma elementu bloķēšanai uz 20 sekundēm
 - Taustiņš *Taimeris*, taimeris, kas paredzēts ar plīts virsmu nesaistītam procesam
 - Taustiņš *Stop&Go* aktīva gatavošanas procesa apturēšanai/palaišanai

Iepazīšanās

- ⑦ Taustiņš *leslēgt/lzslēgt* ①
- ⑧ Gatavošanas zonas rādījums
- 0* Gatavošanas zona ir gatava darbam
 - 1.0* līdz *9.0* Jaudas pakāpe
 - 0:00–9:59* Laiks
 - Atlikušā siltuma indikators 1. pakāpe
 - =* Atlikušā siltuma indikators 2. pakāpe
 - ≡* Atlikušā siltuma indikators 3. pakāpe
 - ⏏* Nav ēdiena gatavošanas trauka, vai tas ir nepiemērots
 - b* Booster funkcija
 - h* Siltuma uzturēšana
- ⑨ Taustiņi *PowerFlex XL* gatavošanas zonām 
PowerFlex XL gatavošanas zonu manuālai savienošanai/atdalīšanai
- ⑩ Gatavošanas procesa  taustiņš *Ilgums*
Automātiski izslēdz gatavošanas zonas pēc iestatītā laika intervāla
Reģistrē gatavošanas procesa ilgumu
- ⑪ Atdalītāja rādījums
Jaudas pakāpju starpposmu rādījums
- ⑫ Taustiņš *OK* 
- ⑬ Taustiņš *Mīnus* —
– Iestatījumu maiņai
– Laika iestatīšanai

Gatavošanas zonu dati

| KM 8484 FR, KM 8484 FL, KM 8486 FX | | | | | |
|------------------------------------|-------------------------|---|---|--------------|--|
| Gatavošanas zona | Izmērs, cm ¹ | | Maksimālā jauda vatos ar 230 V spriegumu ² | | Saistītā gatavošanas zona ³ |
| | ∅ |  | | | |
| ① | 10–16 | – | Parastā režīmā Booster režīmā | 1400 2200 | ⑤ |
| ② | 12–19 | – | Parastā režīmā Booster režīmā | 1850 3000 | ④ |
| ③ | 14–22 | – | Parastā režīmā Booster režīmā | 2300 3650 | - |
| ④ | 12–23 | 12 x 12 – 23 x 19 | Parastā režīmā Booster režīmā | 2100 3650 | ② |
| ⑤ | 12–23 | 12 x 12 – 23 x 19 | Parastā režīmā Booster režīmā | 2100 3650 | ① |
| ④ + ⑤ | – | 22 x 22 – 23 x 46 | Parastā režīmā Booster režīmā | 3400 7300 | - |
| | | | Kopā | 7300 | |

¹ Norādītajā diapazonā var izmantot ēdiena gatavošanas traukus ar jebkādu pamatnes diametru / pamatnes laukumu (platums x garums).

² Norādītā jauda var mainīties atkarībā no ēdiena gatavošanas trauku izmēriem un materiāla.

³ Gatavošanas zona ir elektriski savienota ar šo gatavošanas zonu, lai palielinātu jaudu.

Iepazīšanās

Jaudas pārvaldība

Kopējā jauda

Plīts virsmai ir maksimālā kopējā jauda, ko drošības apsvērumu dēļ nedrīkst pārsniegt. Varat samazināt maksimālo kopējo jaudu.

Jo lielāka ir plīts virsmas kopējā jauda, jo vairāk jaudas pakāpju / īpašo funkciju var lietot vienlaicīgi visās gatavošanas zonās.

Ja iestatītājā jaudas pakāpēm / īpašajām funkcijām ir nepieciešama lielāka jauda, nekā kopējā jauda spēj nodrošināt, plīts virsma sadalīs iespējamo jaudu pa gatavošanas zonām.

Jaudas sadalīšana

Katras 2 plīts virsmas gatavošanas zonas var savstarpēji savienot. Ar šādu savienojumu var novadīt jaudu no vienas gatavošanas zonas (A) uz otru zonu (B). Novadīšanas rezultātā gatavošanas zonas (A) jauda mazinās.

Piemērs: gatavošanas zonā (B) tiek aktivēts Booster režīms.

Gatavošanas zonu (B), kurai ir nepieciešama jauda, nosaka pēdējais veiktais plīts virsmas iestatījums.

Maksimālā kopējā jauda un gatavošanas zonu savstarpējā savienojamība ir aprakstīta gatavošanas zonu parametros.

Varat samazināt maksimālo kopējo jaudu.

Jaudas sadalīšanas ietekme

Ja kāda gatavošanas zona novada jaudu, tas jaudu nododošo zonu var ietekmēt šādi:

- Tiek samazināta jaudas pakāpe
- Tiek deaktivizēta automātiskā uzvārišana. Gatavošana tiek turpināta ar iestatīto gatavošanas pakāpi. Ja jauda nav pietiekama, jaudas pakāpe tiek samazināta.
- Tiek deaktivizēta Booster funkcija.
- Gatavošanas zona tiek izslēgta.

Ja no gatavošanas zonas vairs netiek novadīta jauda, jaudas pakāpi atkal var paugstināt.

Norāde: Ja uz kādas gatavošanas zonas vēlaties pagatavot lielu daudzumu pārtikas produktu, pārslēdziet citas gatavošanas zonas zemākā jaudas pakāpē.

Vadības princips

Izslēgta plīts virsma

Izslēgtai plīts virsmai ir redzams tikai uz taustiņa ① *Izslēgt/Izslēgt* uzdrukātais simbols. Ieslēdzot plīts virsmu, sāk spīdēt pārējie taustiņi.

Vadība

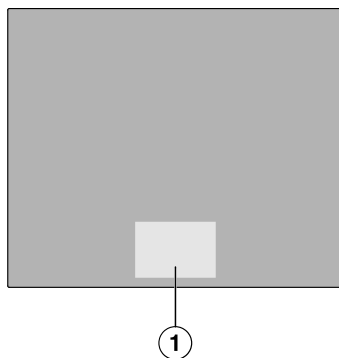

① Taustiņu un rādījumu zona

Jūsu stikla keramikas plīts virsma ir aprīkota ar taustiņiem, kas reaģē uz pirkstu pieskārieniem.

Katru taustiņa reakciju uz pieskārienu apstiprina skaņas signāls.

Ieslēgšanas laikā taustiņam  *Ieslēgt/ Izslēgt* drošības apsvērumu dēļ ir jāpieskaras nedaudz ilgāk nekā pārējiem taustiņiem.

Gatavošanas zonas izvēle

Ja vēlaties iestatīt kādus gatavošanas zonas iestatījumus, ir jāizvēlas gatavošanas zona. Lai izvēlētos gatavošanas zonu, pieskarieties attiecīgajam Gatavošanas zonu rādījumam/ gatavošanas trauku rādījumam. Pēc tam, kad esat pieskāries Gatavošanas zonu rādījumam/ gatavošanas trauku rādījumam, tas spilgti iedegas. Kamēr Gatavošanas zonu rādījums/ gatavošanas trauku rādījums deg spilgti, gatavošanas zona ir izvēlēta, un jūs varat iestatīt gatavošanas zonas iestatījumus. Ja citās gatavošanas zonās tiek konstatēti ēdiena gatavošanas trauki, citas gatavošanas zonas indikatori iedegas blāvā gaismā. **Izņēmums:** ja ir ieslēgta tikai viena gatavošanas zona, iestatījumus var mainīt, neizvēloties zonu.

Savienošana tīklā

Jūsu plīts virsma ir aprīkota ar integrētu WLAN moduli. Plīti var pieslēgt mājas tīklam vai tikai Miele plīts pārsegam. WLAN modulis ļauj lietot Miele lietotni mobilajā ierīcē.

Ja jūsu plīts virsma jau vienreiz ir pieslēgta, izmantojot WLAN, savienojums automātiski tiek atjaunots katrā ieslēgšanas brīdī.

Pārliecinieties, ka jūsu plīts virsmas uzstādīšanas vietā ir pieejams WLAN tīkla signāls ar pietiekamu signāla stiprumu.

Iekļaujot plīts virsmu jūsu WLAN tīklā, paaugstinās elektroenerģijas patēriņš, pat ja plīts virsma ir izslēgta.

Smart Extras, izmantojot Miele lietotni*

Pievienošana tīklam, izmantojot Miele lietotni, nodrošina piekļuvi daudzām Smart Extras papildiespējām, tostarp:

- Statusa informācijas pieprasījums
- Noderīgu papildfunkciju izmantošana
- Atjauniniet jūsu plīts virsmas programmatūru, izmantojot programmatūras atjauninājumus, lai nodrošinātu atbilstību Miele jaunākajam tehnoloģiskās attīstības statusam (tikai, izmantojot WLAN savienojumu)

Papildu informāciju par Smart Extras varat atrast Miele tīmekļa vietnē, Apple App Store® vai Google Play Store™.

* Miele & Cie. KG papildu digitālais piedāvājums. Atkarībā no modeļa un valsts funkciju apjoms var mainīties. Miele lietotnē jums ir jāpiekrīt Miele digitālo produktu un pakalpojumu vispārīgajiem darījumu noteikumiem un privātuma politikai. Miele patur tiesības jebkurā laikā mainīt vai pārtraukt digitālos piedāvājumus.

Īpašās funkcijas

Tvaika nosūcēja vadība

Con@ctivity 3.0

Con@ctivity 3.0 funkcija nodrošina tiešu saziņu starp plīts virsmu un Miele tvaika nosūcēju. Saziņu nodrošina savie-

Iepazīšanās

nošana tīklā. Izmantojot Con@ctivity 3.0 funkciju, tvaika nosūcēja darbību var vadīt automātiski atkarībā no plīts virsmas darbības statusa.

Ir jāsakrīt plīts virsmas un tvaika nosūcēja Con@ctivity versijai.

Plašāka informācija ir pieejama tvaika nosūcēja lietošanas un montāžas instrukcijā.

Pastāvīga trauku atpazīšana

Novietojot uz gatavošanas zonas ēdiena gatavošanas trauku, Slīdnis tiek automātiski aktivizēts.

Trauka izmēra atpazīšana

Gatavošanas zonas ietvaros tiek noteikts ēdiena gatavošanas trauka izmērs. Energijas atdeve tiek pielāgota trauka izmēram.

PowerFlexXL gatavošanas zona

Vienā PowerFlexXL gatavošanas virsmā ir savienotas 2 PowerFlex XL gatavošanas zonas. Tāpēc var izmantot lielākus ēdiena gatavošanas traukus.

PowerFlex gatavošanas zonas tiek savienotas automātiski, izveidojot PowerFlexXL gatavošanas zonu, ja uz tās novietojat pietiekami lielu ēdiena gatavošanas trauku. PowerFlex gatavošanas zonas var savienot arī manuāli.

Plīts virsmas Booster funkcija

Booster funkcija palielina jaudu, lai īsā laikā uzkarsetu lielu daudzumu, piemēram, ūdeni nūdeju vārīšanai.

Stop&Go

Aktivējot Stop&Go, visas jaudas pakāpes tiek samazinātas līdz 1. Deaktivējot funkciju, atkal ieslēdzas pēdējā iestatītā jaudas pakāpe.

Norāde: Izmantojiet šo īpašo funkciju, ja pastāv pārvārīšanas vai pārcepšanas risks.

Plīts virsmas jaudas pakāpes

Varat iestatīt jaudu, ar kādu ēdiena gatavošanas trauki tiek sildīti 1. līdz 9. pakāpē.

Starp katru darbības līmeni ir starposms. Starposmi ļauj precīzāk regulēt jaudu.

Ja starposmi nav nepieciešami, tos varat deaktivizēt iestatījumos.

Automātiskā uzvārīšana

Ja ir aktivēta automātiskās uzvārīšanas funkcija, gatavošanas zona uzreiz pēc ieslēgšanas darbojas ar maksimālo jaudu (paātrinātā uzvārīšana), bet pēc tam pārslēdzas uz iestatīto (gatavošanas) jaudas pakāpi.

Laika funkcijas

Pieejamas 3 taimera funkcijas.

- Taimers
- Gatavošanas procesa ilgums
- Gatavošanas procesa aizritējušais laiks

Funkcijas var lietot vienlaicīgi.

Taimers

Var iestatīt atgādinājumu procesiem, kas nav atkarīgi no plīts virsmas.

Gatavošanas procesa ilgums

Varat iestatīt laiku, pēc kura beigām gatavošanas zona tiek automātiski izslēgta. Šo funkciju var vienlaikus izmantot visām gatavošanas zonām.

Gatavošanas procesa aizritējušais laiks

Varat izmērīt gatavošanas procesa ilgumu.

Ieslēgšanas bloķēšana

Ja ir aktivēta ieslēgšanas bloķēšana, plīts virsmu nevar ieslēgt.

Taustiņu bloķēšana

Taustiņu bloķēšana tiek aktivizēta, ja plīts virsma ir ieslēgta. Ja ir aktivēta taustiņu bloķēšana, plīts virsmas darbību var vadīt tikai daļēji.

Atsaukšanas funkcija

Ja plīts virsma tiek nejauši izslēgta darbības laikā, izmantojot šo īpašo funkciju, var atjaunot visus iestatījumus.

Siltuma uzturēšana

Ar īpašo funkciju pārtikas produktus uzreiz pēc pagatavošanas var uzturēt siltus.

Tīrīšanas aizsardzība

Plīts virsmas taustiņus var bloķēt uz 20 sekundēm, piemēram, lai noslaucītu netīrumus. ① *Ieslēgt/Izslēgt* netiek bloķēts.

Iestatījumi

Plīts virsmas iestatījumus var pielāgot individuālām vajadzībām.

Demonstrācijas režīms

Šī īpašā funkcija ļauj specializētam tirgotājam prezentēt plīts virsmu bez sildīšanas.

Atlikušā siltuma indikators

Atlikušā siltuma indikators tiek izgaismots, ja visas gatavošanas zonas ir karstas un tiek izslēgtas.

Gatavošanas zonām pakāpeniski atdziestot, atlikušā siltuma indikatora joslas pakāpeniski nodziest. Pēdējā josla nodziest tikai tad, ja gatavošanas zonām var droši pieskarties.

Drošības izslēgšana

Taustiņi ir aizsegti

Plīts virsma automātiski izslēdzas, ja ilgāk nekā 10 sekundes ir nosegts viens vai vairāki taustiņi, piemēram, uz tiem atrodas pirksts, pāri trauka malām pārlījis pārtikas produkts, vai uz tiem ir novietoti priekšmeti. Plīts virsmā īsi mirgo rādījums \mathcal{L} , un atskan signāls.

Kad priekšmeti un/vai netīrumi ir noņemti, rādījums \mathcal{L} nodziest, un plīts virsmu var turpināt izmantot.

Darbības laiks ir pārāk ilgs

Drošības izslēgšana notiek automātiski, ja gatavošanas zona tiek karsēta pārāk ilgi. Šī laika ilgums ir atkarīgs no iestatītās jaudas pakāpes. Ja pieļaujama darbības laiks ir pārsniegts, gatavošanas zona izslēdzas un iedegas atlikušā siltuma indikators. Ja gatavošanas zonu izslēdz un ieslēdz atkārtoti, to var turpināt izmantot.

Drošības izslēgšanu var pielāgot, mainot drošības pakāpi.

Iepazīšanās

| Īpašā funkcija/ jaudas pakāpe | Maksimālais darbības il- gums (h:min.) | | |
|----------------------------------|---|------|------|
| | Drošības pakāpe | | |
| | 0 ¹ | 1 | 2 |
| Siltuma uzturēšana | 2:00 | 2:00 | 2:00 |
| 1.0 | 10:00 | 8:00 | 5:00 |
| 1.5 | 10:00 | 7:00 | 4:00 |
| 2.0/2.5 | 5:00 | 4:00 | 3:00 |
| 3.0/3.5 | 5:00 | 3:30 | 2:00 |
| 4.0/4.5 | 4:00 | 2:00 | 1:30 |
| 5.0/5.5 | 4:00 | 1:30 | 1:00 |
| 6.0/6.5 | 4:00 | 1:00 | 0:30 |
| 7.0/7.5 | 4:00 | 0:42 | 0:24 |
| 8.0 | 4:00 | 0:30 | 0:20 |
| 8.5 | 4:00 | 0:30 | 0:18 |
| 9,0 | 1:00 | 0:24 | 0:10 |

¹ Rūpnīcas iestatījums

Aizsardzība pret pārkaršanu

Lai nepieļautu plīts virsmas bojājumus pārāk augstas temperatūras dēļ, aizsardzības pret pārkaršanu funkcija veic kādu no turpmāk minētajām darbībām.

Aizsardzības pret pārkaršanu veiktās darbības

- Tiek pārtraukta ieslēgta Booster funkcija.
- Tiek samazināta iestatītā jaudas pakāpe.
- Kāda no gatavošanas zonām tiek izslēgta. Plīts virsmā mirgo rādījums *Err* pārmaiņus ar *044*.
- Visas gatavošanas zonas tiek izslēgtas.

Aizsardzības pret pārkaršanu aktivēšanās cēloņi

Aizsardzība pret pārkaršanu var tikt aktivēta šādās situācijās:

- uz gatavošanas zonas tiek karsēts tukšs gatavošanas trauks;
- ar augstu jaudas iestatījumu tiek karšeta eļļa vai tauki;
- plīts virsmas apakšdaļā netiek nodrošināta pietiekama ventilācija;
- pēc strāvas padeves pārtraukuma atkal tiek ieslēgta gatavošanas zona, kas vēl ir karsta.

Modeļa apzīmējums un sērijas numurs

Jūsu plīts virsma var parādīt modeļa apzīmējumu un sērijas numuru.

Programmatūras versija

Plīts virsma var parādīt plīts programmatūras versiju.

Programmatūras atjauninājums

Lai saņemtu atjauninājumus, ir jābūt izveidotam savienojumam ar mājas tīklu. Tiklīdz ir pieejams jauns atjauninājums, Plīts virsmas rādījumā tiek parādīts ziņojums.

Atjauninājumus var:

- Veikt nekavējoties
- Atlikt un veikt vēlāk
- Ilgstoši izslēgt

Ja atjauninājums netiek instalēts vai tiek instalēts vēlāk, plīts virsmu var lietot kā parasti. Miele iesaka atjauninājumus instalēt pēc iespējas ātrāk.

Atsevišķi pasūtāmi piederumi

Miele tiešsaistes veikalā, Miele Klientu apkalpošanas dienestā vai pie Miele specializētā tirgotāja ir iegādājami īpaši

šai plīts virsmai pielāgoti produkti, piemēram, ēdiena gatavošanas trauki un tīrīšanas līdzekļi.

Miele tiešsaistes veikalā nonāksiet, izmantojot šādu kvadrātkodu:



Ekspluatācijas uzsākšana

Plīts virsmas izsaiņošana

- Ielīmējiet iekārtas dokumentācijā iekļauto identifikācijas datu plāksnīti šim nolūkam paredzētajā vietā nodaļā “Klientu apkalpošanas dienests”.
- Noņemiet aizsargplēves un uzlīmes, ja tādas ir.

Plīts virsmas pirmā tīrīšanas reize

- Pirms pirmās lietošanas reizes noslaukiet plīts virsmu ar mitru drānu.
- Nosusiniet plīts virsmu.

Plīts virsmas ekspluatācijas uzsākšana

Iekārtas metāla daļas aizsargā kopšanas līdzekļa kārts. Sākot plīts virsmas ekspluatāciju, rodas nepatīkams aromāts un ir iespējami arī izgarojumi. Arī indukcijas spoļu sasilšana pirmajās lietošanas stundās rada īpatnēju aromātu. Ar katru nākamo lietošanas reizi aromāts mazināsies un pamazām izzudīs pavisam.

Nepatīkamais aromāts un iespējamie izgarojumi nenozīmē, ka iekārta ir pieslēgta nepareizi vai ka tai ir radušies bojājumi, tas arī nekaitē veselībai.

Savienošana tīklā

Plīts virsmu varat:

- savienot ar mājas tīklu, izmantojot mobilo ierīci;
- savienot tīklā tieši ar jūsu Miele tvaiku nosūcēju.

Tvaiku nosūcēju varat vadīt, izmantojot abus tīkla savienojuma veidus.

Savienojot tīklā ar jūsu mobilo ierīci, varat izmantot papildfunkcijas. Lai uzzinātu vairāk, skatiet nodaļas “Tīkla savienojums” sadaļu “Iepazīšanās”.

Prasības savienošanai tīklā ar jūsu mājas tīklu

Nemiet vērā turpmāk minētos priekšnosacījumus savienošanai tīklā.

1. Uzstādīšanas vietā ir pieejams mājas tīkls. Sagatavojiet WLAN paroli.
2. Mobilajā gala ierīcē ir pieejama Miele lietotne.
3. Jums ir lietotāja konts Miele lietotnē.
4. Nav tieša WLAN savienojuma starp plīts virsmu un jūsu Miele tvaika nosūcēju.

Plīts virsmas savienojuma izveidi ar mājas tīklu var veikt divējādi:

- Ar NFC
- Ar Scan & Connect

Abi varianti nodrošina vienādu rezultātu.

NFC lietošana

Ieslēdzot plīts virsmu pirmās 20 reizes, automātiski tiek aktivizēts rādījums (📶) *NFC (Near Field Communication)*. Ieslēdzot plīts virsmu 21. reizi, rādījums (📶) *NFC (Near Field Communication)* jāaktivizē manuāli.

Jūsu mobilajā ierīcē ir aktivizēta NFC funkcija.

- Ieslēdziet plīts virsmu.
- Pārvietojiet savu mobilo gala ierīci nedaudz tieši virs rādījuma (📶) *NFC (Near Field Communication)* ≤1 cm attālumā.

Ja esat uzstādījis Miele lietotni un ir atvērts lietotāja konts, tiksiet novirzīts tieši uz savienošanu tīklā.

Ja Miele lietotne vēl nav uzstādīta, nāksiet Apple App Store® vai Google Play Store™.

- Instalējiet Miele lietotni un izveidojiet lietotāja kontu.
- Pārvietojiet savu mobilo gala ierīci atkal nedaudz tieši virs rādījuma (☰) *NFC (Near Field Communication)* >1 cm attālumā.

Miele lietotne sniedz ierīkošanas norādījumus.

Norāde: ja uz plīts virsmas nevarat atrast (☰) *NFC (Near Field Communication)* rādījumu, lieciet parādīt, piemēram, modeļa apzīmējumu. Pēc tam tiek izgaismots (☰) *NFC (Near Field Communication)* rādījums.

Scan & Connect izveide



- Noskenējiet kvadrāt kodu.

Ja esat uzstādījis Miele lietotni un ir atvērts lietotāja konts, tiksiet novirzīts uz tīkla savienojuma funkciju.

Ja Miele lietotne vēl nav uzstādīta, nokārsiet Apple App Store® vai Google Play Store™.

- Uzstādiet Miele lietotni un izveidojiet lietotāja kontu.
- Vēlreiz noskenējiet kvadrāt kodu.

Miele lietotne sniedz ierīkošanas norādījumus.

Prasības tiešai savienošanai tīklā ar jūsu Miele nosūcēja pārsegu

Nemiet vērā turpmāk minētos priekšnosacījumus savienošanai tīklā.

1. Jūsu Miele tvaika nosūcējam ir Con@ctivity 3.0.

2. Plīts virsma nav savienota ar jūsu mājas tīklu.

Plīts virsmas savienošana tīklā ar Miele tvaika nosūcēju

Informācija, kas ir nepieciešama tvaika nosūcēja savienošanai, ir pieejama tam pievienotajā lietošanas un uzstādīšanas instrukcijā.

- Sāciet savienojuma izveidi tvaika nosūcējā.
- Ieslēdziet plīts virsmu.

Ja savienojums ir izveidots veiksmīgi, Plīts virsmas rādījums tiek parādīts kods *C:02*. Ja savienojumu neizdevās izveidot, Plīts virsmas rādījums tiek parādīts kods *C:01*. Atkārtojiet iepriekšminētās darbības vēlreiz.

Tagad Con@ctivity 3.0 funkcija ir aktivizēta.

Iestatījumu atiestatīšana

- Atiestatiet iestatījumus, ja viena savienošanas tīklā iespēja tiek nomainīta ar citu savienošanas tīklā iespēju.
- Atiestatiet iestatījumus, ja utilizējat, pārdodat plīts virsmu vai uzsākat lietošanas plīts virsmas ekspluatāciju. Tikai tā var nodrošināt, ka tiek dzēsti visi personīgie dati un iepriekšējais īpašnieks vairs nevar piekļūt plīts virsmai.

Pēc maršrutētāja nomainīšanas atiestatīšana nav nepieciešama.

- Izslēdziet plīts virsmu.

- Apmēram 6 sekundes turiet nospiešot taustiņu  *Ieslēgt/Izslēgt* Plīts virsmas rādījums tiek attēlota sekunžu atskaite.

Plīts virsmas rādījums tiek rādīts *P*.

Ekspluatācijas uzsākšana

Gatavošanas zonu rādījumā / gatavošanas trauku rādījumā ir redzams:

- 9 un numurs norāda izvēlēto ātro parametru
- Atkarībā no modeļa:
 - ┌ un numurs norāda izvēlētā ātrā parametra kodu

Deg citi taustiņi.

Spilgti iedegas rādījums (☺) *NFC piktogramma*.

- Atkārtoti pieskarieties + *Pluss* vai slīdnim, līdz aizmugurējā labajā stūrī Gatavošanas zonu rādījumā / gatavošanas trauku rādījumā tiek parādīts: 909
- Pieskarieties ☑ *OK*.
- Atkārtoti pieskarieties + *Pluss*, līdz Gatavošanas zonu rādījumā / gatavošanas trauku rādījumā tiek parādīts: ┌01
- Pieskarieties taustiņam ☑ *OK*.
- Atkārtoti pieskarieties taustiņam + *Pluss*, līdz Gatavošanas zonu rādījumā / gatavošanas trauku rādījumā tiek parādīts: ┌01
- Pieskarieties ☑ *OK*.

WLAN iestatījumi ir atiestatīti. Gatavošanas zonu rādījumā / gatavošanas trauku rādījumā ir redzams ┌01.

Drošības norādījumi par vadību

 Ugunsbīstamība pārkaršuša pārtikas produkta dēļ.

Bez uzraudzības atstāts pārtikas produkts var pārkarst un aizdegties.

Lietošanas laikā nekad neatstājiet plīts virsmu bez uzraudzības.

 Karstu gatavošanas zonu izraisīts apdedzināšanās risks.

Pēc gatavošanas procesa pabeigšanas gatavošanas zonas ir karstas.

Nepieskarieties gatavošanas zonām, kamēr ir izgaismoti atlikušā siltuma indikatori.

 Karsti priekšmeti var izraisīt apdedzināšanos.

Ja plīts virsma ir ieslēgta, tiek ieslēgta aiz pārskatīšanās vai ir saglabājusi atlikušo siltumu, pastāv risks, ka uz plīts virsmas novietotie metāla priekšmeti sakarsīs.

Neizmantojiet plīts virsmu priekšmetu novietošanai.

Izslēdziet plīts virsmu pēc tās lietošanas ar taustiņu .

 Ja uz taustiņiem un rādījumiem atrodas karsti gatavošanas trauki, tie var sabojāt zem tiem esošo elektroniku.

Taustiņi nereaģē.

Notiek nejauša pārslēgšanās. Plīts virsma automātiski izslēdzas.

Nelieciet uz taustiņiem un rādījumiem karstus ēdiena gatavošanas traukus.

► Nekad nesildiet pannas ar piedegumdrošo pārklājumu, izmantojot Booster funkciju.

Plīts virsmas ieslēgšana

■ Pieskarieties  *ieslēgt/izslēgt*.

Iedegas citi taustiņi.

Ja netiek veiktas turpmākas darbības, drošības apsvērumu dēļ plīts virsma pēc dažām sekundēm atkal izslēdzas.

Plīts virsmas / gatavošanas zonas izslēgšana

Plīts virsmas izslēgšana

■ Lai izslēgtu plīts virsmu un līdz ar to arī visas gatavošanas zonas, pieskarieties  *ieslēgt/izslēgt*.

Gatavošanas zonas izslēgšana

■ Lai izslēgtu gatavošanas zonu, pieskarieties attiecīgajam Gatavošanas zonas rādījumam.

Gatavošanas zonas rādījums iedegas spilgti. Pārējie Gatavošanas zonas rādījums iedegas blāvi.

■ Pieskarieties Slīdnis pozīcijai .

Ēdiena gatavošanas trauka novietošana uz PowerFlex XL gatavošanas zonām:

Lai noteiktu ēdiena gatavošanas trauku izmēru un pozīciju, skatiet jūsu plīts modeļa gatavošanas zonas datus.

- Novietojiet ēdiena gatavošanas traukus, kā ir parādīts turpmāk:

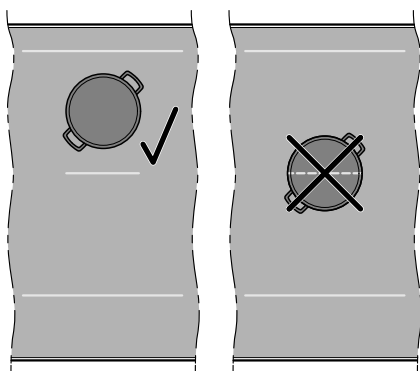

PowerFlexXL gatavošanas zona

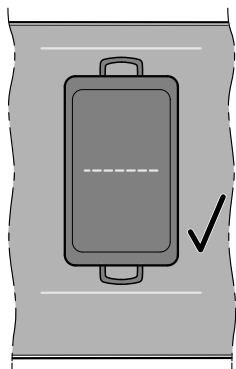

PowerFlexXL gatavošanas zona 1

¹ Pastāvīgā trauka noteikšana ir rūpnīcas iestatījums. Ja ēdiena gatavošanas trauks ir novietots pareizi, PowerFlexXL gatavošanas virsmu var vadīt ar priekšējās gatavošanas zonas vadību.

Plīts virsmas jaudas pakāpes

Gatavošanas zonas jaudas pakāpes iestatīšana

Pastāvīga trauku atpazīšana ir rūpnīcas iestatījums. Kad plīts virsma ir ieslēgta un uz gatavošanas zonas ir novietots ēdiena gatavošanas trauks, spilgti iedegas Gatavošanas zonu rādījums / gatavošanas trauku rādījums.

- Novietojiet ēdiena gatavošanas trauku uz vēlamās gatavošanas zonas.

Attiecīgais Gatavošanas zonu rādījums / gatavošanas trauku rādījums spilgti iedegas.

- Pārvelciet uz Slīdnis pa labi vai pa kreisi, līdz attiecīgajā Gatavošanas zonu rādījumā / gatavošanas trauku rādījumā tiek parādīta vēlamā jaudas pakāpe.

Jaudas pakāpe tiek parādīta attiecīgajā Gatavošanas zonu rādījumā / gatavošanas trauku rādījumā.

Gatavošanas zonas jaudas pakāpes iestatīšana bez starppakāpēm

Pastāvīga trauku atpazīšana ir rūpnīcas iestatījums. Kad plīts virsma ir ieslēgta un uz gatavošanas zonas ir novietots ēdiena gatavošanas trauks, spilgti iedegas Gatavošanas zonu rādījums / gatavošanas trauku rādījums.

Iestatījumos tiek izvēlēts jaudas pakāpju iestatīšanas diapazons bez starppakāpēm.

- Novietojiet ēdiena gatavošanas trauku uz vēlamās gatavošanas zonas.

Attiecīgais Gatavošanas zonu rādījums / gatavošanas trauku rādījums spilgti iedegas.

- Pārvelciet uz Slīdnis pa labi vai pa kreisi, līdz attiecīgajā Gatavošanas zonu rādījumā / gatavošanas trauku rādījumā tiek parādīta vēlamā jaudas pakāpe.

Jaudas pakāpe tiek parādīta attiecīgajā Gatavošanas zonu rādījumā / gatavošanas trauku rādījumā.

Gatavošanas zonas jaudas pakāpes maiņa

- Pieskarieties attiecīgajam Gatavošanas zonu rādījumam / gatavošanas trauku rādījumam.

Gatavošanas zonu rādījums / gatavošanas trauku rādījums spilgti deg.

- Pārvelciet uz Slīdnis pa labi vai pa kreisi, līdz attiecīgajā Gatavošanas zonu rādījumā / gatavošanas trauku rādījumā tiek parādīta vēlamā jaudas pakāpe.

Jaudas pakāpe tiek mainīta attiecīgajā Gatavošanas zonu rādījumā / gatavošanas trauku rādījumā.

PowerFlexXL gatavošanas zona

PowerFlex gatavošanas zonu manuāla savienošana/atdalīšana

PowerFlex / PowerFlex XL īpašo funkciju nevar izmantot ar aktivizētiem M Sense ēdiena gatavošanas traukiem.

Ir atlasīta vismaz viena PowerFlex gatavošanas zona.

- Ja vēlaties PowerFlex gatavošanas zonas savienot vai atdalīt manuāli, pieskarieties  *PowerFlex XL*.

Booster funkcija

Booster funkcijas aktivizēšana

Īpašo funkciju Booster nevar izmantot kopā ar aktivizētiem M Sense ēdiena gatavošanas traukiem.

Pastāvīga trauku atpazīšana ir rūpnīcas iestatījums. Kad plīts virsma ir ieslēgta un uz gatavošanas zonas ir novietots ēdiena gatavošanas trauks, spilgti iedegas Gatavošanas zonu rādījums / gatavošanas trauku rādījums.

Ja ir aktivizēta Booster funkcija, var mainīties savienotās gatavošanas zonas iestatījumi.

Booster funkciju var izmantot:

- Jebkurai gatavošanas zonai katrā pusē vai
- Abām gatavošanas zonām vienā pusē vai
- PowerFlex gatavošanas zonai

Booster funkcija darbojas ne ilgāk kā 15 min.

- Novietojiet ēdiena gatavošanas trauku uz vēlamās gatavošanas zonas.

Attiecīgais Gatavošanas zonu rādījums / gatavošanas trauku rādījums spilgti iedegas.

- Ja nepieciešams, iestatiet jaudas pakāpi.

- Pieskarieties B *Booster funkcija*.

Gatavošanas zonu rādījumā / gatavošanas trauku rādījumā tiek rādīts *b*.

Booster funkcijas deaktivizēšana

- Pieskarieties B *Booster funkcija*.

vai

- Iestatiet citu jaudas pakāpi.

Vadība

Ja Booster funkcija tiek deaktivizēta vai Booster laika beigās un

- Ja pirms Booster funkcijas aktivizēšanas nebija iestatīta neviena jaudas pakāpe, tiek automātiski pārslēgta atpakaļ 9. jaudas pakāpe.
- Ja pirms Booster funkcijas aktivizēšanas bija iestatīta jaudas pakāpe, tiek automātiski pārslēgta atpakaļ iepriekš iestatītā jaudas pakāpe.

Funkcijas Stop&Go aktivizēšana/deaktivizēšana

Visas taimera funkcijas, Booster laiki un vārīšanās impulsa laiki turpina darboties. Taimera iestatījumus nevar mainīt. Plīts virsmu var tikai izslēgt.

Ja īpašā funkcija netiek deaktivizēta 1 stundas laikā, plīts virsma automātiski izslēdzas.

■ Pieskarities taustiņam  *Izvēlne.*

■ Pieskarities **II ▶ Stop&Go.**

Aktīvās gatavošanas zonas tiek samazinātas no iestatītās jaudas pakāpes līdz jaudas pakāpei 1.0 vai pārslēgtas atpakaļ.

Iestatījumi netiek mainīti gatavošanas zonām ar siltuma saglabāšanas funkciju.

Automātiskā uzvārīšana

Uzvārīšanas laiks ir atkarīgs no iestatītās turpmākās gatavošanas jaudas pakāpes.

| Turpmākās gatavošanas jaudas pakāpe | Uzvārīšanas laiks (min.:sek.) ¹ |
|-------------------------------------|--|
| 1.0 | apmēram 0:15 |
| 1.5 | apmēram 0:15 |
| 2.0 | apmēram 0:15 |
| 2.5 | apmēram 0:15 |
| 3.0 | apmēram 0:25 |
| 3.5 | apmēram 0:25 |
| 4.0 | apmēram 0:50 |
| 4.5 | apmēram 0:50 |
| 5.0 | apmēram 2:00 |
| 5.5 | apmēram 5:50 |
| 6.0 | apmēram 5:50 |
| 6.5 | apmēram 2:50 |
| 7,0 | apmēram 2:50 |
| 7.5 | apmēram 2:50 |
| 8.0 | apmēram 2:50 |
| 8.5 | apmēram 2:50 |
| 9,0 | — |

¹Ja vārīšanas laikā ēdiena gatavošanas trauki uz laiku tiek noņemti no gatavošanas zonas, vārīšanas laiks tiek paildzināts par laiku bez ēdiena gatavošanas traukiem.

Automātiskās uzvārīšanas funkcijas aktivizēšana

Šī funkcija nav pieejama, izmantojot M Sense ēdiena gatavošanas traukus.

Automātiskās uzvārīšanas laikā nevar iestatīt taimera funkcijas. Faktiskais aizri-tējušā laika rādījums tiek pabeigts.

- Pieskarieties vēlamās gatavošanas zonas taustiņam Gatavošanas zonu rādījums / gatavošanas trauku rādījums.
- Pieskarieties vēlamajai gatavošanas turpināšanas pakāpei uz taustiņa Slīdnis un turiet to nospiestu (apmēram 3 sekundes), līdz atskan signāls.

Jaudas pakāpes rādījums pulsē, kamēr darbojas vārīšanās impulss (9. jaudas pakāpe).

Automātiskās uzvārīšanas funkcijas deaktivēšana

- Pieskarieties vēlamās gatavošanas zonas taustiņam Gatavošanas zonu rādījums / gatavošanas trauku rādījums.
- Iestatiet citu jaudas pakāpi.

vai

- Atkārtoti iestatiet tādu pašu jaudas līmeni.

Laika funkcijas

Pieejamas 3 taimera funkcijas.

- Taimers
- Gatavošanas procesa ilgums
- Gatavošanas procesa aizritējušais laiks

Funkcijas var lietot vienlaicīgi.

Laika iestatīšana

Laiku var iestatīt no 1 minūtes (0:01) līdz 9 stundām 59 minūtēm (9:59).

- Laiks līdz 10 minūtēm tiek ievadīts minūtēs un sekundēs.
- Laiks līdz 59 minūtēm tiek ievadīts minūtēs.
- Laiks no 60 minūtēm – stundās un minūtēs.

Laiks tiek ievadīts, izmantojot Slīdnis, un to var pielāgot, izmantojot + *Plus* un – *Minus*.



- Pavelciet slīdni pa kreisi vai pa labi, līdz Plīts virsmas rādījums vai attiecīgajā Gatavošanas zonu rādījumā / gatavošanas trauku rādījumā tiek parādīts vēlamais laiks.

Piemērs:

59 minūtes = 0:59 stundas,

80 minūtes = 1:20 stundas

Taimera iestatīšana

- Pieskarieties taustiņam  *Izvēlne*.
- Pieskarieties taustiņam  *Taimers*.

Plīts virsmas rādījums spilgti iedegas.  *Taimers* spilgti iedegas un pulsē. Citi taustiņi un rādījumi deg blāvi.

- Iestatiet vēlamo laiku.

Taimers sāk darboties, ja pieskaras taustiņam  *Taimers* vai pagaida 5 sekundes.

10 sekundes pirms laika atskaites beigām sāk mirgot taustiņš  *Taimers*.

Taimera laika maiņa

- Pieskarieties taustiņam  *Taimers*.

Plīts virsmas rādījums spilgti iedegas.  *Taimers* spilgti iedegas un pulsē. Citi taustiņi un rādījumi deg blāvi.

- Iestatiet vēlamo laiku.

Taimers sāk darboties, ja pieskaras taustiņam  *Taimers* vai pagaida 5 sekundes.

Taimera laika atcelšana

- Pieskarieties taustiņam  *Taimers* līdz Plīts virsmas rādījums vairs netiek rādīts iestatītais laiks.

Vadība

vai

- Iestatiet taimera vērtību 0:00.

Gatavošanas procesa ilguma iestatīšana

Ja ir sasniegts maksimālais darbības ilgums, gatavošanas zona tiek izslēgta. Neatkarīgi no iestatītā ilguma.

- Izvēlētajā gatavošanas zonā ir iestatīta jaudas pakāpe.
- Pagājušais laiks netiek mērīts.

- Īsi (<1,5 sekundes) pieskarieties taustiņam ⊕ *Ilgums* blakus attiecīgajam Gatavošanas zonu rādījumam / gatavošanas trauku rādījumam.

Attiecīgais Gatavošanas zonu rādījums / gatavošanas trauku rādījums spilgti iedegas, un ⊕ *Ilgums* pulsē. Citi taustiņi un rādījumi deg blāvi.

- Iestatiet vēlamo laiku.

Ja pieskaras taustiņam ⊕ *Ilgums* vai pagaida 5 sekundes, sākas ilguma atskaite.

Gatavošanas procesa ilgums beidzas, un taustiņš ⊕ *Ilgums* deg nepārtraukti.

10 sekundes pirms laika beigām attiecīgais taustiņš ⊕ *Ilgums* sāk mirgot.

Gatavošanas procesa ilguma maiņa

- Īsi (<1,5 sekundes) pieskarieties vēlamās gatavošanas zonas ⊕ *Ilgums* taustiņam.

Attiecīgais Gatavošanas zonu rādījums / gatavošanas trauku rādījums spilgti iedegas, un ⊕ *Ilgums* pulsē. Citi taustiņi un rādījumi deg blāvi.

- Iestatiet vēlamo laiku.

Ja pieskaras taustiņam ⊕ *Ilgums* vai pagaida 5 sekundes, sākas ilguma atskaite.

Gatavošanas procesa ilgums beidzas, un taustiņš ⊕ *Ilgums* deg nepārtraukti.

Gatavošanas procesa ilguma dzēšana

- Turpiniet pieskarieties vēlamās gatavošanas zonas taustiņam ⊕ *Ilgums*, līdz tiek parādīts attiecīgais Gatavošanas zonu rādījums / gatavošanas trauku rādījums 0:00.

vai

- Pieskarieties taustiņam ⊕ *Ilgums*, lai atlasītu vēlamo gatavošanas zonu.

Attiecīgais Gatavošanas zonu rādījums / gatavošanas trauku rādījums iedegas spilgti. Citi taustiņi un rādījumi deg blāvi.

- Pieskarieties Slīdnis pozīcijai 0.

Turpmāko gatavošanas procesu ilguma iestatīšana

- Lai iestatītu ilgumu citam gatavošanas procesam, rīkojieties, kā ir aprakstīts nodaļas "Lietošana" sadaļā "Gatavošanas procesa ilguma iestatīšana".

Gatavošanas procesa laika atskaites aktivizēšana

- Izvēlētajā gatavošanas zonā ir iestatīta jaudas pakāpe.
- Gatavošanas zonai nedrīkst iestatīt ilgumu.

- Pieskarieties un turiet nospiestu (>1,5 sekundes) ⊕ *Ilgums* blakus attiecīgajam Gatavošanas zonu rādījumam / gatavošanas trauku rādījumam.

Gatavošanas zonu rādījumā / gatavošanas trauku rādījumā tiek parādīts laiks, kas ir pagājis kopš aktivizēšanas.

Gatavošanas procesa laika atskaites deaktivizēšana

- Turpiniet pieskarties vēlamās gatavošanas zonas taustiņam  *Ilgums*, līdz tiek parādīts attiecīgais Gatavošanas zonu rādījums / gatavošanas trauku rādījums *0:00*.

Turpmāku gatavošanas procesu gadījumā sāciet gatavošanas procesa laika atskaiti

- Lai iestatītu pagājušo laiku turpmākajiem gatavošanas procesiem, rīkojieties, kā ir aprakstīts nodaļas “Lietošana” sadaļā “Gatavošanas procesa aizvadītā laika atskaites sākšana”.

Jaudas pakāpju un taimera funkciju rādījuma maiņa



- Pieskarieties vēlamajam Gatavošanas zonu rādījumam / gatavošanas trauku rādījumam, lai pārslēgtos starp taimera funkcijas un gatavošanas zonas jaudas pakāpes rādīšanu.

Ieslēgšanas bloķēšana

Ieslēgšanas bloķētāja aktivizēšana

Visi taustiņi tiek bloķēti. Iestatīts taimeris turpina darboties.

- Plīts virsma ir ieslēgta.
- Visas gatavošanas zonas ir izslēgtas.

- Pieskarieties taustiņam  *Izvēlne*.
- Turiet nospiestu taustiņu  *Taimeris* un **II** ▶ *Stop&Go* 6 sekundes.

Plīts virsmas rādījums notiek sekunžu atskaite. Pēc laika beigām Plīts virsmas rādījums tiek rādīts *L0C* pārmaiņus ar *0n*. Ir aktivizēta ieslēgšanas bloķēšana.

Ja, aktivizējot ieslēgšanas bloķēšanu, pieskaraties neatļautam taustiņam, Plīts virsmas rādījums dažas sekundes tiek rādīts *L0C* pārmaiņus ar *0n*. Atskan signāls.

Iestatījumus var pielāgot, lai ieslēgšanas bloķēšana iedarbotos automātiski 5 minūtes pēc plīts virsmas izslēgšanas.

Ieslēgšanas bloķētāja deaktivizēšana

- Turiet nospiestu taustiņu  *Taimeris* un **II** ▶ *Stop&Go* 6 sekundes.

Plīts virsmas rādījums notiek sekunžu atskaite. Pēc laika beigām Plīts virsmas rādījums *L0C* tiek rādīts pārmaiņus ar *0FF*. Ieslēgšanas bloķēšanas funkcija ir deaktivizēta.



Taustiņu bloķēšana

Taustiņu bloķēšanas aktivizēšana

Ja ir aktivizēta taustiņu bloķēšana, var veikt tikai šādas darbības:

- Gatavošanas zonas un plīts virsmu var tikai izslēgt
- Iestatīto taimeri var mainīt

Ir ieslēgta vismaz viena gatavošanas zona.

- Pieskarieties taustiņam  *Izvēlne*.
- Turiet nospiestu taustiņu  *Taimeris* un **II** ▶ *Stop&Go* 6 sekundes.

Plīts virsmas rādījums notiek sekunžu atskaite. Pēc laika beigām Plīts virsmas rādījums tiek rādīts *L0C* pārmaiņus ar *0n*. Taustiņu bloķēšana ir aktivizēta.

Vadība

Ja, aktivizējot taustiņu bloķēšanu, pieskaraties neatļautam taustiņam, Plīts virsmas rādījums uz dažām sekundēm tiek parādīts *LDC* pārmaiņus ar *On*. Atskan signāls.

Taustiņu bloķēšanas deaktivizēšana

- Turiet nospiestu taustiņu *Taimeris* un **II** *Stop&Go* 6 sekundes.

Plīts virsmas rādījums notiek sekunžu atskaite. Pēc laika beigām Plīts virsmas rādījums *LDC* tiek rādīts pārmaiņus ar *OFF*. Taustiņu bloķēšana ir deaktivizēta.

Atsaukšanas funkcija

Atsaukšanas funkcijas aktivizēšana

Šī funkcija nav pieejama, izmantojot M Sense ēdiena gatavošanas traukus.

Plīts virsma ir jāieslēdz 10 sekundes pēc izslēgšanas.

- Ieslēdziet plīts virsmu vēlreiz.
- Uzreiz pēc ieslēgšanas pieskarities vienam no mirgojošajiem Gatavošanas zonu rādījumi.

Visi iestatījumi ir atjaunoti.

Atsaukšanas funkcijas atcelšana

- Ieslēdziet plīts virsmu vēlreiz.
- Uzreiz pēc ieslēgšanas pieskarities vienai no **NEMIRGOJOŠĀM** Gatavošanas zonu rādījumi.

Tiek pārņemts jaunais iestatījums, visi pārējie iestatījumi tiek atcelti.

Tīrīšanas aizsardzība

Tīrīšanas aizsardzības aktivizēšana

Šī funkcija nav pieejama, izmantojot M Sense ēdiena gatavošanas traukus.

- Pieskarities taustiņam *Izvēlne*.
- Pieskarities taustiņam *Tīrīšanas aizsardzība*.

Plīts virsmas rādījums tiek rādīta tīrīšanas aizsardzības laika atskaite.

Tīrīšanas aizsardzības deaktivizēšana

- Skarīet taustiņu *Tīrīšanas aizsardzība* tik ilgi, līdz Plīts virsmas rādījums nodziest.

Plīts virsmas dati

Modeļa apzīmējuma / sērijas numura parādīšana

Uz plīts virsmas neatrodas ēdiena gatavošanas trauki.

- Izslēdziet plīts virsmu.
- Apmēram 6 sekundes turiet nospiestu taustiņu *Ieslēgt/Izslēgt* Plīts virsmas rādījums tiek attēlota sekunžu atskaite.

Plīts virsmas rādījums tiek rādīts *P*.

Gatavošanas zonu rādījumā / gatavošanas trauku rādījumā ir redzams:

- 9 un numurs norāda izvēlēto ātro parametru
- Atkarībā no modeļa:

L un numurs norāda izvēlētā ātrā parametra kodu

Deg citi taustiņi.

Spilgti iedegas rādījums *NFC piktoграмма*.

■ Atkārtoti pieskarieties taustiņam + *Pluss* vai slīdnim, līdz aizmugurējā labajā stūrī Gatavošanas zonu rādījumā / gatavošanas trauku rādījumā tiek parādīts: 903

■ Pieskarieties taustiņam ☑ OK.

■ Atkārtoti pieskarieties taustiņam + *Pluss*, līdz Gatavošanas zonu rādījumā / gatavošanas trauku rādījumā tiek parādīts: 001

■ Pieskarieties taustiņam ☑ OK.

Plīts virsmas rādījums secīgi tiek parādīti ar svītru atdalīti cipari.

Piemērs: 12 34 (modeļa apzīmējums KM 1234) – 1 23 45 67 89 (sērijas numurs)

Programmatūras versijas parādīšana

Uz plīts virsmas neatrodas ēdiena gatavošanas trauki.

■ Izslēdziet plīts virsmu.

■ Apmēram 6 sekundes turiet nospiebtu taustiņu ① *Ieslēgt/Izslēgt* Plīts virsmas rādījums tiek attēlota sekunžu atskaite.

Plīts virsmas rādījums tiek rādīts *P*.

Gatavošanas zonu rādījumā / gatavošanas trauku rādījumā ir redzams:

- 9 un numurs norāda izvēlēto ātro parametru
- Atkarībā no modeļa:

┌ un numurs norāda izvēlēto ātrā parametra kodu

Deg citi taustiņi.

Spilgti iedegas rādījums (☺) *NFC piktogramma*.

■ Atkārtoti pieskarieties taustiņam + *Pluss* vai slīdnim, līdz aizmugurējā labajā stūrī Gatavošanas zonu rādījumā / gatavošanas trauku rādījumā tiek parādīts: 902

■ Pieskarieties taustiņam ☑ OK.

■ Atkārtoti pieskarieties taustiņam + *Pluss*, līdz Gatavošanas zonu rādījumā / gatavošanas trauku rādījumā tiek parādīts: 001

■ Pieskarieties taustiņam ☑ OK.

Plīts virsmas rādījums tiek parādīti 3 cipari.

Piemērs: 1.23 = programmatūras versija 1.23.

Demonstrācijas režīma aktivizēšana/deaktivizēšana

Uz plīts virsmas neatrodas ēdiena gatavošanas trauki.

■ Izslēdziet plīts virsmu.

■ Apmēram 6 sekundes turiet nospiebtu taustiņu ① *Ieslēgt/Izslēgt* Plīts virsmas rādījums tiek attēlota sekunžu atskaite.

Plīts virsmas rādījums tiek rādīts *P*.

Gatavošanas zonu rādījumā / gatavošanas trauku rādījumā ir redzams:



- 9 un numurs norāda izvēlēto ātro parametru
- Atkarībā no modeļa:

┌ un numurs norāda izvēlēto ātrā parametra kodu

Deg citi taustiņi.

Spilgti iedegas rādījums (☺) *NFC piktogramma*.

Vadība

- Atkārtoti pieskarieties taustiņam + *Plus* vai slīdnim, līdz aizmugurējā labajā stūrī Gatavošanas zonu rādījumā / gatavošanas trauku rādījumā tiek parādīts: 910
- Pieskarieties  OK.
- Atkārtoti pieskarieties + *Plus*, līdz Gatavošanas zonu rādījumā / gatavošanas trauku rādījumā tiek parādīts: 001
- Pieskarieties taustiņam  OK.
- Atkārtoti pieskarieties taustiņam + *Plus*, līdz Gatavošanas zonu rādījumā / gatavošanas trauku rādījumā tiek parādīts: 001
- Pieskarieties  OK.

Plīts virsmas rādījums dažas sekundes mirgo:

- *dE* pārmaiņus ar *On* (aktivizēts demonstrācijas režīms)
vai
- *dE* pārmaiņus ar *Off* (deaktivizēts demonstrācijas režīms)

Plīts virsmas jaudas pakāpju iestatījumu diapazoni

Plīts virsmai rūpnīcā ir ieprogrammētas 9 jaudas pakāpes bez starppakāpēm. Ja vēlaties iestatījumu veselām jaudas pakāpēm, varat deaktivēt starppakāpes, izmantojot iestatījumus.

| | Ieteicamie ēdiena gatavošanas trauki ¹ | Iestatījumu diapazons ² | |
|---|--|--|--|
| | | Rūpnīcas iestatījumi 9 pakāpes ar starppakāpēm | Vesels skaitlis 9 pakāpes bez starppakāpēm |
| Sviesta kausēšana | Katls | 1,0–1,5 | 1–2 |
| Šokolādes kausēšana | | | |
| Želatīna šķīdināšana | | | |
| Ēdienu, kas viegli piedeg, uzglabāšana siltos traukos | | 2.0–3.5 | 2–4 |
| Nelielu šķidrums daudzumu sildīšana | | | |
| Rīsu uzbriedināšana | | | |
| Blokā sasaldētu dārzeņu atkausēšana | | | |
| Biezputru vārīšana pienā | | 3.5–5.5 | 4–6 |
| Šķidro vai puscieto ēdienu sildīšana | | | |
| Augļu tvaicēšana | | | |
| Kartupeļu vārīšana | | | |
| Speķa kausēšana | Panna | 5.0–6.0 | 5–6 |
| Pankūku, omlešu, ceptu olu bez garozas u. c. pagatavošana. | Panna ar dubulto pamatni un piedegumdrošu pārklājumu | | |
| Zivju tvaicēšana | Katls | 4.5–6.5 | 5–7 |
| Dārzeņu tvaicēšana | | | |
| Makaronu un pākšaugu uzbriedināšana | | | |
| Mērču un krēmu, piemēram, vīna putu vai Hollandes mērces, uzputošana | Skatīt ražotāja norādījumus. | 6.0–6.5 | 6 |
| Sasaldētu ēdienu atkausēšana un uzkarsēšana | | | |
| Saudzīga cepšana (piemēram, veselās zivis) | Panna ar dubulto pamatni un piedegumdrošu pārklājumu | 6,0–7,0 | 6–7 |
| Maiga cepšana (piemēram, kotletes, vistas krūtiņa) | Panna | | |
| Cepetis (piemēram, zivju fileja, šnicele, ceptas olas) | | | |
| Stipra/karsta cepšana (piemēram, steiks, neliels gaļas daudzums, cepti kartupeļi, kartupeļu pankūkas) | Trauks ar augstu malu | 7,0–8,5 | 7–8 |
| Fritēšana, piemēram, frī kartupeļu gatavošana | | Katls ar augstām malām vai cepešu trauks | 8,5–9,0 |
| Liela gaļas daudzuma apcepšana | | | |

Plīts virsmas jaudas pakāpju iestatījumu diapazoni

| | Ieteicamie ēdiena gatavošanas trauki ¹ | Iestatījumu diapazons ² | |
|------------------|---|--|--|
| | | Rūpnīcas iestatījumi 9 pakāpes ar starppakāpēm | Vesels skaits 9 pakāpes bez starppakāpēm |
| Ūdens uzvārišana | Katls | Booster funkcija | Booster funkcija |

¹ Pēc iespējas gatavojiet tikai slēgtos katlos vai pannās. Tas nepieļaus nevajadzīgus siltuma zudumus.

² Norādītie dati ir aptuveni. Indukcijas spoles jauda mainās atkarībā no ēdiena gatavošanas trauka pamatnes izmēra un materiāla. Tāpēc izmantotajam ēdiena gatavošanas traukam jaudas pakāpes var nedaudz atšķirties. Vispiemērotākos iestatījumus saviem ēdiena gatavošanas traukiem noskaidrojiet lietošanas gaitā. Izmantojot jaunu ēdiena gatavošanas trauku, kura īpašības vēl nav zināmas, iestatiet par vienu pakāpi zemāku jaudu, nekā ir norādīts.

Informācija pārbaudes institūcijām

Pārbaudes ēdieni atbilstoši EN 60350-2

| Pārbaudes ēdiens | Ø Gatavošanas trauka pamatne (mm) | Vāks | Iestatījumu diapazons | |
|--|-----------------------------------|-----------------------------------|-------------------------|--------------------|
| | | | Iepriekšēja uzkaršēšana | Sagatavošana |
| Eļļas uzkaršēšana | 150 | Nē | – | 1,0–1,5 |
| Pankūkas | 180 (dubultā pamatne) | Nē | 9,0 | 5.0–6.0 |
| Dzīļi sasaldētu frī kartupeļu taukvāre | 180 mm (eļļas katls) | Nē | 9,0 | 9,0 |
| Lēcu sautējuma siltuma uzturēšana | 150 (dubultā pamatne) | Jā (siltuma uzturēšanas laikā) | 7,0 | Siltuma uzturēšana |

Indukcijas plīts virsmu darbības princips

Zem indukcijas gatavošanas zonas atrodas indukcijas spole. Šī spole rada magnētisko lauku, kas iedarbojas tieši uz trauka pamatni un to uzkaršē. Gatavošanas zona sasilst tikai netieši, absorbējot trauka pamatnes izdalīto siltumu.

Indukcijas funkcija darbojas tikai ēdiena gatavošanas traukiem ar magnetizējamu apakšdaļu. Plīts virsma automātiski pielāgojas izmantotā trauka lielumam.

Trokšņi

Lietojot indukcijas gatavošanas zonas, ēdiena gatavošanas traukos atkarībā no to materiāla un pamatnes virsmas pārklājuma var rasties specifiski trokšņi:

rūcoša skaņa, ja ir liela jaudas pakāpe. Samazinot jaudas pakāpi, šī skaņa kļūst klusāka vai izzūd pavisam;

krakšķošanas skaņas, ja ēdiena gatavošanas trauku pamatne ir no vairākiem atšķirīgiem materiāliem (piemēram, dubultā pamatne);

svilpšana var rasties, ja vienlaicīgi tiek lietotas savstarpēji saistītas gatavošanas zonas un uz abām ir novietoti gatavošanas trauki ar pamatnēm no atšķirīgiem materiāliem (piemēram, dubultām pamatnēm);

klikšķošana elektroniskas pārslēgšanās laikā, īpaši, ja ir iestatītas zemas jaudas pakāpes;

dūkšana, ieslēdzoties dzesēšanas ventilatoram. Dzesēšanas ventilators ieslēdzas, lai sargātu ierīces elektroniku, ja plīts virsma tiek intensīvi lietota. Dzesēšanas ventilators var turpināt darboties arī pēc plīts virsmas iekārtas izslēgšanas.

Trauki ēdienu gatavošanai

Piemēroti gatavošanas trauki

- Nerūsējošā tērauda ar magnetizējamu pamatni
- Emaljēta tērauda
- Čuguna

Gatavošanas trauku pamatnes īpašības var ietekmēt gatavošanas vienmērīgumu (piemēram, apbrūninot pankūkas). Trauka pamatnei karstums ir jāsadala vienmērīgi. Piemēroti ir gatavošanas trauki ar vairāku slāņu materiāla pamatni (sendviča vai kapsulu pamatne).

Nepiemēroti gatavošanas trauki:

- nerūsējošā tērauda ar nemagnetizējamu pamatni;
- alumīnija vai vara;
- stikla, keramikas vai fajansa.

Gatavošanas trauku pārbaude

Ja neesat pārliecināts, ka katls vai panna ir piemēroti ēdienu gatavošanai ar indukciju, pielieciet magnētu pie trauka pamatnes. Ja magnēts pievelk virsmu, gatavošanas trauks kopumā ir piemērots.

Padomi par ēdiena gatavošanas traukiem

- Novietojiet ēdiena gatavošanas trauku pēc iespējas tuvāk atbilstošās gatavošanas zonas/virsmas centram.
- Lai gatavošanas zonas jaudu izmantotu lietderīgi, izvēlieties ēdiena gatavošanas traukus ar atbilstošu pamatnes diametru. Ja trauks ir pārāk mazs, tas netiek atpazīts.

Der zināt

- Lietojiet tikai traukus un pannas ar gludu pamatni. Katli un pannas ar raupju pamatni skrāpē stikla keramikas plātni.
- Iesakām uz apvienotajām gatavošanas zonām likt ēdiena gatavošanas trauku, kas nosedz lielāko daļu gatavošanas zonas (piemēram, cepešu trauku).
- Lai pārvietotu ēdiena gatavošanas traukus, paceliet tos. Tādējādi virsma tiks pasargāta no nobrāzumiem un skrāpējumiem. Skrāpējumi, kas rodas, bīdot ēdiena gatavošanas traukus pa virsmu dažādos virzienos, neietekmē plīts virsmas darbību. Šādi skrāpējumi ir normālas ekspluatācijas pazīmes un nav iemesls pretenziju izvirzīšanai.
- Iegādājoties pannas un katlus, ņemiet vērā, ka parasti tiek norādīts maksimālais jeb augšdaļas diametrs. Taču svarīgs ir tieši pamatnes diametrs (tas parasti ir mazāks).

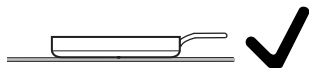

- Ieteicams pēc iespējas izmantot pannas ar taisnām malām. Ja pannai ir slīpas malas, indukcija iedarbojas arī uz pannas malām. Tādējādi var mainīties pannas malu krāsa vai arī nolibīties pārklājums.

Iestatījumu atvēršana

Uz plīts virsmas neatrodas ēdiena gatavošanas trauki.

- Izslēdziet plīts virsmu.
- Apmēram 6 sekundes turiet nospiegtu taustiņu  *ieslēgt/Izslēgt* Plīts virsmas rādījums tiek attēlota sekunžu atskaite.

Plīts virsmas rādījums tiek rādīts *P*.

Gatavošanas zonu rādījumā / gatavošanas trauku rādījumā ir redzams:

- *P* un numurs norāda izvēlēto ātro parametru
- Atkarībā no modeļa:

ℓ un numurs norāda izvēlētā ātrā parametra kodu

Deg citi taustiņi.

Spilgti iedegas rādījums  *NFC piktogramma*.

- Pieskarities taustiņam  *Stop&Go*.

Plīts virsmas rādījums tiek rādīts *Pℓ*.

Gatavošanas zonu rādījumā / gatavošanas trauku rādījumā ir redzams:

- *P* un numurs norāda izvēlēto parametru.
- *ℓ* un numurs norāda izvēlētā parametra kodu.

Parametru iestatīšana

Iestatījumi tika atvērti.

- Atkārtoti pieskarities taustiņam + *Pluss* vai slīdnim, līdz Gatavošanas zonu rādījumā / gatavošanas trauku rādījumā tiek parādīts vēlamā parametra numurs.

Gatavošanas zonas rādījums priekšējā kreisajā pusē spilgti deg *ℓ*. Gatavošanas zonas rādījums priekšējā labajā pusē tiek parādīts pašlaik iestatītais koda numurs.

Parametru iestatīšana

Iestatījumi tika atvērti.

- Atkārtoti pieskarities taustiņam + *Pluss* vai slīdnim, līdz Gatavošanas zonu rādījumā / gatavošanas trauku rādījumā tiek parādīts vēlamā parametra numurs.

- Pieskarities taustiņam  *OK*.

Priekšējā labajā pusē esošajā Gatavošanas zonu rādījumā / gatavošanas trauku rādījumā spilgti deg *ℓ* ar aktuāli iestatītā koda numuru.

Koda iestatīšana

Jāiestata parametrs.

- Atkārtoti pieskarities taustiņam + *Pluss*, līdz Gatavošanas zonas rādījums tiek parādīts vēlamais koda numurs.

- Pieskarities taustiņam  *OK*.

Iestatījums tika saglabāts. Tagad varat iziet no iestatījumiem vai pielāgot citus iestatījumus.

Iestatījumu pielāgošana

Iestatīšanas pabeigšana

Nesaglabātās izmaiņas netiek pārņemtas.

- Pieskarieties taustiņam **⏏** *Ieslēgt/ Izslēgt.*

Iestatījumu pielāgošana

| Parametrs ¹ | | Kods | Iestatījumi ² |
|------------------------|--|------|---|
| P01 | Reģistrācija WLAN | C00 | nav aktīva/deaktivēta |
| | | C01 | aktīva bez konfigurācijas |
| | | C02 | aktīva un konfigurēta (nevar atlasīt, parāda, vai savienojums ir izveidots sekmīgi) |
| | | C03 | Savienojuma sākšana, izmantojot Bluetooth |
| | | C04 | WLAN tiek atiestatīts uz noklusējuma iestatījumiem (C01) |
| | | C05 | Bezvadu moduļa restartēšana |
| P03 | Plīts virsmas iestatījumu diapazons jaudas pakāpēm | C00 | 9 jaudaspakāpes ar starppakāpēm + Booster funkcija |
| | | C01 | 9 jaudaspakāpes bez starppakāpēm + Booster funkcija |
| P04 | Apstiprinājuma signāls, pieskaroties taustiņam | C00 | izslēgts ³ |
| | | C01 | kluss |
| | | C02 | vidējs |
| | | C03 | skajš |
| P05 | Skaņas signāls taimera funkcijām | C00 | izslēgt |
| | | C01 | kluss |
| | | C02 | vidējs |
| | | C03 | skajš |
| | | C04 | īpaši skajš |
| P06 | Paziņojumu un kļūdu signālu skaņas | C00 | izslēgts (iespējams tikai mājieniem) |
| | | C01 | kluss (minimālais kļūdu skaļums) |
| | | C02 | vidējs |
| | | C03 | skajš |
| P07 | Maksimālais darbības ilgums | C00 | Drošības pakāpe 0 |
| | | C01 | Drošības pakāpe 1 |
| | | C02 | Drošības pakāpe 2 |

Iestatījumu pielāgošana

| Parametrs ¹ | | Kods | Iestatījumi ² |
|------------------------|---|------|--|
| P08 | Ieslēgšanas bloķēšana | C00 | Tikai manuāla ieslēgšanas bloķēšanas aktivēšana |
| | | C01 | Automātiska ieslēgšanas bloķēšanas aktivēšana |
| P09 | Taustiņu reakcija | C00 | ātra |
| | | C01 | normāla |
| | | C02 | lēna |
| P10 | Taustiņa reakcijas ātrums Slīd-nis | C00 | ātrs |
| | | C01 | normāls |
| | | C02 | lēns |
| P11 | Nepārtraukta trauku atpazīšana | C00 | Nepārtraukta katlu atpazīšana izslēgta |
| | | C01 | Nepārtraukta katlu atpazīšana ieslēgta |
| P12 | Siltuma uzturēšanas pakāpes temperatūra | C00 | 65–75 °C |
| | | C01 | 50–55 °C |
| | | C02 | 80–90 °C |
| P15 | Taustiņu apgaismojuma kontrasts | C00 | 10% |
| | | C01 | 20% |
| | | C02 | 40% |
| P16 | Iestatījumu atiestatīšana | C00 | neko neatiestatīt |
| | | C01 | atiestatīt visus iestatījumus |
| | | C02 | WLAN atiestatīšana |
| P17 | Rūpnīcas iestatījums | C00 | Rūpnīcas iestatījumi netiek atjaunoti |
| | | C01 | Rūpnīcas iestatījumu atjaunošana |

Iestatījumu pielāgošana

| Parametrs ¹ | | Kods | Iestatījumi ² |
|------------------------|--------------------------------|------|---------------------------------------|
| P21 | Jaudas pārvaldība ⁴ | C00 | izslēgt |
| | | C01 | 1000 W |
| | | C02 | 2000 W |
| | | C03 | 3000 W |
| | | C04 | 3680 W |
| | | C05 | 4000 W |
| | | C06 | 4500 W |
| | | C07 | 5000 W |
| | | C08 | 6000 W |
| | | C09 | 7000 W |
| P52 | Demonstrācijas režīms | C00 | Izstādes režīms izslēgts |
| | | C01 | Izstādes režīms ieslēgts ⁵ |

¹ Parametri, kas nav uzskaitīti, netiek piešķirti.

² Rūpnīcas iestatījumi ir drukāti treknrakstā.

³ Taustiņu  Ieslēgt/Izslēgt tonis netiek izslēgts.

⁴ Plīts virsmas kopējo jaudu var samazināt, lai tā atbilstu vietējā elektroapgādes uzņēmuma prasībām.

Netiek rādīti kodi ar vērtībām, kas ir lielākas nekā plīts virsmas pieslēguma jauda.

⁵ Pēc plīts virsmas ieslēgšanas rādījumā dažas sekundes tiek attēlots laika rādījums Plīts virsmas rādījums dE pārmaiņus ar On .

Iestatījumu pielāgošana

Modeļa apzīmējuma / sērijas numura parādīšana

Uz plīts virsmas neatrodas ēdiena gatavošanas trauki.

- Izslēdziet plīts virsmu.
- Apmēram 6 sekundes turiet nospiegtu taustiņu ① *leslēgt/Izslēgt* Plīts virsmas rādījums tiek attēlota sekunžu atskaite.

Plīts virsmas rādījums tiek rādīts *P*.

Gatavošanas zonu rādījumā / gatavošanas trauku rādījumā ir redzams:

- 9 un numurs norāda izvēlēto ātro parametru
- Atkarībā no modeļa:
 - └ 1 un numurs norāda izvēlēto ātrā parametra kodu

Deg citi taustiņi.

Spilgti iedegas rādījums (☞) *NFC piktogramma*.

- Atkārtoti pieskarieties taustiņam + *Pluss* vai slīdnim, līdz aizmugurējā labajā stūrī Gatavošanas zonu rādījumā / gatavošanas trauku rādījumā tiek parādīts: 903

- Pieskarieties taustiņam ☑ *OK*.

- Atkārtoti pieskarieties taustiņam + *Pluss*, līdz Gatavošanas zonu rādījumā / gatavošanas trauku rādījumā tiek parādīts: 101

- Pieskarieties taustiņam ☑ *OK*.

Plīts virsmas rādījums secīgi tiek parādīti ar svītru atdalīti cipari.

Piemērs: 12 34 (modeļa apzīmējums KM 1234) – 1 23 45 67 89 (sērijas numurs)

Programmatūras versijas parādīšana

Uz plīts virsmas neatrodas ēdiena gatavošanas trauki.

- Izslēdziet plīts virsmu.
- Apmēram 6 sekundes turiet nospiegtu taustiņu ① *leslēgt/Izslēgt* Plīts virsmas rādījums tiek attēlota sekunžu atskaite.

Plīts virsmas rādījums tiek rādīts *P*.

Gatavošanas zonu rādījumā / gatavošanas trauku rādījumā ir redzams:

- 9 un numurs norāda izvēlēto ātro parametru
- Atkarībā no modeļa:
 - └ 1 un numurs norāda izvēlēto ātrā parametra kodu

Deg citi taustiņi.

Spilgti iedegas rādījums (☞) *NFC piktogramma*.

- Atkārtoti pieskarieties taustiņam + *Pluss* vai slīdnim, līdz aizmugurējā labajā stūrī Gatavošanas zonu rādījumā / gatavošanas trauku rādījumā tiek parādīts: 902

- Pieskarieties taustiņam ☑ *OK*.

- Atkārtoti pieskarieties taustiņam + *Pluss*, līdz Gatavošanas zonu rādījumā / gatavošanas trauku rādījumā tiek parādīts: 101

- Pieskarieties taustiņam ☑ *OK*.

Plīts virsmas rādījums tiek parādīti 3 cipari.

Piemērs: 1.23 = programmatūras versija 1.23.

Programmatūras atjauninājums

Programmatūras atjauninājuma uzstādīšana

Informācija par atjauninājuma saturu un apjomu tiek paziņota Miele lietotnē.

1. Plīts virsma ir savienota ar jūsu mājas tīklu
2. Plīts virsmas rādījums tiek rādīts *UP*.

■ Pieskarieties taustiņam + *Plus*.

Plīts virsmas rādījums ir redzams *UP* un drīz pēc tam *L...L...L...L...L...*

Kad plīts virsma izslēdzas, atjaunināšana ir pabeigta. Jūs varat atkal lietot plīts virsmu kā parasti.

Programmatūras atjauninājuma atlikšana

Informācija par atjauninājuma saturu un apjomu tiek paziņota Miele lietotnē.

Miele iesaka atjauninājumus instalēt pēc iespējas ātrāk.

1. Plīts virsma ir savienota ar jūsu mājas tīklu
2. Plīts virsmas rādījums tiek rādīts *UP*.

■ Pieskarieties taustiņam — *Minus*.

Varat lietot plīts virsmu kā parasti.

Ja atkārtoti ieslēgsiet plīts virsmu un neiedegsies atlikušā siltuma indikators, jums tiks piedāvāts vēlreiz veikt atjaunināšanu.

Izslēgt programmatūras atjaunināšanu

Miele iesaka instalēt atjauninājumus.

- Lai pastāvīgi deaktivizētu atjauninājumus, apmeklējiet Miele lietotni vai sazinieties ar Miele klientu apkalpošanas dienestu.

Tīrīšana un kopšana

Drošības norādījumi par tīrīšanu un kopšanu

 Karstas virsmas var izraisīt apdedzināšanos.

Pēc gatavošanas procesa beigām visas plīts virsmas daļas var būt karstas.

Izslēdziet plīts virsmu.

Pirms plīts virsmas tīrīšanas nogaidiet, līdz tā atdziest.

Visas virsmas var mainīt krāsu vai deformēties, ja tiek lietoti nepiemēroti tīrīšanas līdzekļi vai uz plīts virsmas tiek karsētas piemērotu tīrīšanas līdzekļu atliekas. Virsmas ir neizturīgas pret skrāpējumiem.

Pirms plīts virsmas tīrīšanas nogaidiet, līdz virsmas atdziest.

Nekavējoties notīriet visas tīrīšanas līdzekļa atliekas.

Neizmantojiet abrazīvus vai skrāpējošus tīrīšanas līdzekļus.

Tīrot ar trauku mazgāšanai ar rokām paredzētu tīrīšanas līdzekli, netiek notīrīti visi netīrumi un atliekas. Uz stikla keramikas virsmas veidojas neredzama plēvīte, kas veicina virsmas krāsas maiņu. Šo mainīto krāsu vairs nevar notīrīt.

Regulāri tīriet plīts virsmu ar īpašu stikla keramikas tīrīšanas līdzekli.

► Plīts virsmas tīrīšanai nekad neizmantojiet tvaika tīrītājus.

► Neizmantojiet tīrīšanai asus priekšmetus.

Tīrīšanas intervāls

■ Pirms katras izmantošanas reizes: notīriet visu plīts virsmu un ēdiena gatavošanas trauka pamatni.

■ Pēc katras lietošanas reizes: notīriet visu plīts virsmu.

■ Reizi nedēļā: lai nepieļautu tīrīšanas līdzekļu atlieku piedegšanu, notīriet stikla keramikas virsmu ar Miele stikla keramikas un nerūsējošā tērauda tīrīšanas līdzekli vai tirdzniecībā pieejamu stikla keramikas tīrīšanas līdzekli. Ņemiet vērā tīrīšanas līdzekļa ražotāja norādījumus.

Stikla keramikas virsmu tīrīšana

Nelielu netīrumu notīrīšana

■ Tīriet visu stikla keramikas virsmu ar mitru, mīkstu drānu un atšķaidītu manuālo tīrīšanas līdzekli. Ņemiet vērā tīrīšanas līdzekļa ražotāja norādījumus.

Stipru netīrumu notīrīšana

■ Visus lielākos netīrumus noslaukiet ar mitru tīrīšanas drānu, bet piekaltušos netīrumus notīriet ar stikla skrāpi.

■ Notīriet stikla keramikas virsmu ar Miele stikla keramikas un nerūsējošā tērauda tīrīšanas līdzekli vai tirdzniecībā pieejamu stikla keramikas tīrīšanas līdzekli. Ņemiet vērā tīrīšanas līdzekļa ražotāja norādījumus.

Tīrīšanas nobeigums

- Visus tīrīšanas līdzekļa atlikumus notīriet ar mitru drānu.
- Pēc katras tīrīšanas reizes nosusiniet stikla keramikas virsmu.

Nepiemēroti tīrīšanas līdzekļi

Lai pasargātu virsmas no bojājumiem, nelietojiet iekārtas tīrīšanai:

- sodu, sārmus, amonjaku, skābes vai hlorīdus saturošus tīrīšanas līdzekļus;
- traipu tīrītājus un rūsas noņēmējus;
- abrazīvus tīrīšanas līdzekļus, piemēram, beržamos pulverus, tīrīšanas pastas, beržamās pastas;
- šķīdinātājus saturošus tīrīšanas līdzekļus;
- trauku mazgājamo mašīnu tīrīšanas līdzekļus;
- grila un cepeškrāsns aerosolus;
- abrazīvas cietas sukas;
- gumijas kasīkļus;
- sūkļus.

Problēmu novēršana

Lielāko daļu traucējumu un kļūdu varat novērst patstāvīgi. Daudzos gadījumos varat ietaupīt laiku un izmaksas, jo nebūs jāsazinās ar klientu apkalpošanas dienestu.

Vietnē www.miele.lv/support/customer-assistance var iegūt papildinformāciju, kā patstāvīgi novērst traucējumus.



Ziņojumi rādījumos / ekrānā

| Problēma | Cēlonis un novēršana |
|---|---|
| Gatavošanas zonu rādījumā / gatavošanas trauku rādījumā mirgo \cup. | <p>Uz gatavošanas zonas nav ēdiena gatavošanas trauka.</p> <p>Uz gatavošanas zonas novietotais ēdiena gatavošanas trauks nav piemērots.</p> <p>Novietotā ēdiena gatavošanas trauka pamatnes diametrs ir pārāk mazs.</p> <p>No gatavošanas zonas tika noņemts piemērots trauks.</p> <p>Ja uz gatavošanas zonas netiek novietots ēdiena gatavošanas trauks vai novietotais ēdiena gatavošanas trauks nav piemērots, gatavošanas zona pēc 3 minūtēm automātiski izslēdzas.</p> <ul style="list-style-type: none">■ 3 minūšu laikā novietojiet piemērotu ēdiena gatavošanas trauku. <p>\cup nodziest. Gatavošanas process sākas/turpinās ar iepriekš iestatītajiem iestatījumiem.</p> <ul style="list-style-type: none">■ Ja sākat lietot citus ēdiena gatavošanas traukus un/ vai citus pārtikas produktus, attiecīgi pielāgojiet iestatījumus. |
| Pēc plīts virsmas ieslēgšanas vai taustiņa nospiešanas plīts virsmas rādījumā dažas sekundes pārmaiņus tiek parādīts Plīts virsmas rādījums LOC ar On. | <p>Ir aktivizēta ieslēgšanas bloķēšana.</p> <ul style="list-style-type: none">■ Deaktivizējiet ieslēgšanas bloķēšanu. <p>Taustiņu bloķēšana ir aktivizēta.</p> <ul style="list-style-type: none">■ Deaktivizējiet taustiņu bloķēšanu. |
| Pēc plīts virsmas ieslēgšanas tiek parādīts Plīts virsmas rādījums uz īsu brīdi dE pārmaiņus ar On. Gatavošanas zonas nesakarst. | <p>Plīts virsma ir demonstrācijas režīmā.</p> <ul style="list-style-type: none">■ Deaktivizējiet demonstrācijas režīmu. |

| Problēma | Cēlonis un novēršana |
|---|--|
| Plīts virsmas rādījums mirgo <i>E</i>, un plīts virsma automātiski izslēdzas. | Viens vai vairāki taustiņi ir aizklāti, piemēram, ar pirkstu, nosegti ar pāri trauka malām pārlijušu pārtikas produktu vai novietotiem priekšmetiem. <ul style="list-style-type: none"> ■ Notīriet netīrumus vai noņemiet priekšmetus. |
| Plīts virsmas rādījums tiek rādīts <i>UP</i> | Jūsu plīts virsmai ir pieejams programmatūras atjauninājums. Pieskarieties — <i>Mīnus</i> , lai atliktu atjaunināšanu. Veiciet atjaunināšanu nākamajā piemērotajā laika posmā vai izslēdziet atjauninājumus uz ilgstošu laika posmu. |
| Plīts virsmas rādījums mirgo <i>Err</i> pārmaiņus ar <i>044</i>. | Ir iedarbojusies aizsardzība pret pārkaršanu. <ul style="list-style-type: none"> ■ Ļaujiet plīts virsmai atdzist. ■ Novērsiet pārkaršanas cēloņus. ■ Pārbaudiet, vai plīts virsma darbojas. ■ Ja joprojām ir redzams kļūdas paziņojums, vērsieties klientu apkalpošanas dienestā. |
| Plīts virsmas rādījums mirgo <i>Err</i> pārmaiņus ar <i>710, 711, 712 vai 713</i>. | Plīts virsma nav pareizi pieslēgta. <ul style="list-style-type: none"> ■ Atvienojiet plīts virsmu no tīkla. ■ Vērsieties klientu apkalpošanas dienestā. Plīts virsma jāpieslēdz atbilstoši pieslēguma shēmai. |
| Plīts virsmas rādījums mirgo <i>Err</i> pārmaiņus ar <i>726, 727, 728 vai 729</i>. | Ventilators ir bloķēts vai bojāts. <ul style="list-style-type: none"> ■ Pārbaudiet, vai ventilatoru nebloķē kāds priekšmets. ■ Noņemiet šo priekšmetu ■ Ja Plīts virsmas rādījums joprojām ir redzams kļūdas paziņojums, vērsieties klientu apkalpošanas dienestā. |
| Plīts virsmas rādījums tiek parādīts ziņojums, kas nav uzskaitīts šajā tabulā. | Radusies kļūda elektronikā. <ul style="list-style-type: none"> ■ Atvienojiet plīts virsmu no elektroenerģijas padeves tīkla uz aptuveni 1 minūti. ■ Ja pēc elektroenerģijas padeves atjaunošanas problēma joprojām pastāv, vērsieties klientu apkalpošanas dienestā. |

Problēmu novēršana

Neparedzēta uzvedība

| Problēma | Cēlonis un novēršana |
|--|---|
| 9. jaudas pakāpe tiek automātiski samazināta, ja saistītajā gatavošanas zonā arī tiek iestatīta 9. jaudas pakāpe. | Vienlaicīgi darbinot 9. jaudas pakāpi, tiek pārsniegta iespējamā kopējā jauda. ■ Izmantojiet citu gatavošanas zonu. |
| Atsevišķa gatavošanas zona vai visa plīts virsma automātiski izslēdzas. | Darbības laiks ir bijis pārāk ilgs. ■ Atkal ieslēdziet plīts virsmu vai gatavošanas zonu. Ir iedarbojusies aizsardzība pret pārkaršanu. ■ Ļaujiet plīts virsmai atdzist. ■ Novērsiet pārkaršanas cēloņus. ■ Pārbaudiet plīts virsmas darbību. ■ Ja problēma atkārtojas, sazinieties ar klientu apkalpošanas dienestu. |
| Gatavošanas zona nedarbojas ar iestatīto jaudas pakāpi kā parasti. | Ir iedarbojusies aizsardzība pret pārkaršanu. ■ Ļaujiet plīts virsmai atdzist. ■ Novērsiet pārkaršanas cēloņus. ■ Pārbaudiet plīts virsmas darbību. ■ Ja problēma atkārtojas, sazinieties ar klientu apkalpošanas dienestu. |
| Booster funkcija tiek automātiski priekšlaicīgi pārtraukta. | Ir iedarbojusies aizsardzība pret pārkaršanu. ■ Ļaujiet plīts virsmai atdzist. ■ Novērsiet pārkaršanas cēloņus. ■ Pārbaudiet plīts virsmas darbību. ■ Ja problēma atkārtojas, sazinieties ar klientu apkalpošanas dienestu. |

Neapmierinošs rezultāts

| Problēma | Cēlonis un novēršana |
|--|--|
| Ir ieslēgta automātiskās uzvārišanās funkcija, bet gatavošanas trauka saturs nevārās. | Tiek karsēts ļoti liels pārtikas produktu daudzums. ■ Veiciet uzvārišanu ar lielāku jaudas iestatījumu un pēc tam jaudu manuāli pārslēdziet atpakaļ. Gatavošanas trauks slikti vada siltumu. ■ Izmantojiet citu gatavošanas trauku, kas labāk vada siltumu. |

Vispārīgās problēmas vai tehniskie traucējumi

| Problēma | Cēlonis un novēršana |
|---|---|
| Plīts virsmu vai gatavošanas zonas nav iespējams ieslēgt. | <p>Plīts virsma nav pievienota strāvas padevei.</p> <ul style="list-style-type: none"> ■ Pārbaudiet, vai nav bojāts elektroinstalācijas drošinātājs. Vērsieties pie elektrotehnikas speciālista vai Miele Klientu apkalpošanas dienestā (minimālos drošinātāja parametrus). <p>Noteiktos apstākļos ir radies tehnisks traucējums.</p> <ul style="list-style-type: none"> ■ Aptuveni uz 1 minūti atvienojiet plīts virsmu no elektrotīkla, veicot kādu no šādām darbībām: <ul style="list-style-type: none"> – izslēdziet attiecīgā drošinātāja slēdzi vai pilnībā izskrūvējiet kustošo drošinātāju, vai – izslēdziet FI aizsargslēdzi (strāvas aizsargslēdzis). ■ Ja plīts virsma nedarbojas arī pēc drošinātāju ieslēgšanas / ieskrūvēšanas vai strāvas aizsargslēdža ieslēgšanas, vērsieties pie elektrotehnikas speciālista vai klientu apkalpošanas dienestā. |
| Jaunas plīts virsmas darbības laikā izdalās nepatīkams aromāts un izgarojumi. | <p>Iekārtas metāla daļas aizsargā kopšanas līdzekļa kārta. Sākot plīts virsmas ekspluatāciju, rodas nepatīkams aromāts un ir iespējami arī izgarojumi. Arī indukcijas spoļu sasilšana pirmajās lietošanas stundās rada īpatnēju aromātu. Ar katru nākamo lietošanas reizi aromāts mazināsies un pamazām izzudīs pavisam. Nepatīkamais aromāts un iespējamie izgarojumi nenozīmē, ka iekārta ir pieslēgta nepareizi vai ka tai ir radušies bojājumi, tas arī nekaitē veselībai.</p> |
| Pēc plīts virsmas izslēgšanas ir dzirdamas skaņas, kas ir raksturīgas iekārtas darbībai. | <p>Ventilators darbojas, līdz plīts virsma ir atdzisusi, un pēc tam automātiski izslēdzas.</p> |
| Dažādas problēmas ar iestatījumiem, piemēram, problēmas ar tīklu | <p>Izmaiņas iestatījumos var radīt to nesavietojamību. WLAN signāla svārstības var izraisīt nesavietojamību.</p> <div style="border: 1px solid gray; padding: 5px; margin: 5px 0;"> <p>Atjaunojot rūpnīcas iestatījumus, esošie iestatījumi tiks dzēsti. Pierakstiet esošos iestatījumus, lai tos varētu atjaunot.</p> </div> <ul style="list-style-type: none"> ■ Atiestatiet iestatījumus uz rūpnīcas iestatījumiem. <p>Varat atiestatīt visus vai tikai atsevišķus, piemēram, Wi-Fi, iestatījumus.</p> |

Klientu apkalpošanas dienests

Vietnē www.miele.lv/service var iegūt informāciju par patstāvīgu traucējumu novēršanu un Miele rezerves daļām.

Kontaktinformācija traucējumu gadījumā

Ja traucējumus nevarat novērst patstāvīgi, sazinieties, piemēram, ar savu Miele specializēto tirgotāju vai Miele Klientu apkalpošanas dienestu.

Miele Klientu apkalpošanas dienesta pakalpojumus var pieteikt tiešsaistē vietnē www.miele.lv/service.

Miele Klientu apkalpošanas dienesta kontaktinformācija ir norādīta šī dokumenta beigās.

Klientu apkalpošanas dienestam ir nepieciešams modeļa apzīmējums un sērijas numurs (SN). Šos datus varat skatīt datu plāksnītē.

Identifikācijas datu plāksnīte

Pielīmējiet pievienoto identifikācijas datu plāksnīti šeit. Pārliecinieties, ka modeļa apzīmējums ir tāds pats, kā norādīts šī dokumenta aizmugurē.

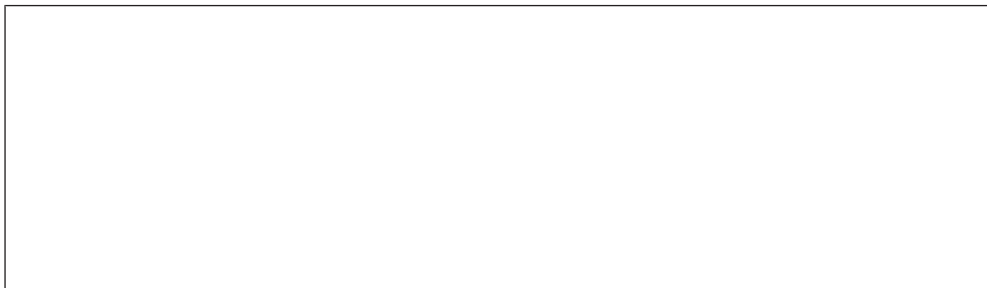

Garantija

Garantijas termiņš ir 2 gadi.

Papildinformāciju skatiet pievienotajos garantijas noteikumos.

Garantijas noteikumi

Uzņēmums Miele Latvijā papildus likumā noteiktajām garantijas prasībām pret pārdevēju, tās neierobežojot, piešķir pircējam prasības pret šādām garantijas saistībām, ja tiek iegādāta jauna iekārta.

I Garantijas ilgums un garantijas perioda sākums

1. Garantija tiek piešķirta šādam laika periodam:
 - a) 24 mēneši sadzīves tehnikas iekārtām, kas paredzētas regulārai lietošanai;
 - b) 12 mēneši profesionālām iekārtām, kas paredzētas regulārai lietošanai.
2. Garantijas periods sākas no dienas, kad ir izrakstīts rēķins par iekārtas iegādi.

Garantijas periods nevar tikt pagarināts, ja ir veikti garantijas pakalpojumi un piegāde saistībā ar garantiju.

II Garantijas priekšnoteikumi

1. Iekārta ir iegādāta pie specializētā tirgotāja vai tieši uzņēmumā Miele kādā no ES dalībvalstīm, Šveicē vai Norvēģijā un tur arī uzstādīta.
2. Pēc klientu apkalpošanas dienesta darbinieka pieprasījuma tiek uzrādīts garantijas apliecinājums (pirkuma čeks vai aizpildīta garantijas karte).

III Garantijas saturs un apjoms

1. Iekārtas defekti tiek novērsti noteiktā termiņā bez maksas, salabojot vai nomainot bojātās daļas. Šim nolūkam nepieciešamos izdevumus, piemēram, transporta, ceļa, darbspēka un rezerves daļu izmaksas, sedz uzņēmums Miele Latvijā. Nomainītās daļas vai iekārtas kļūst par uzņēmuma Miele Latvijā īpašumu.
2. Garantija neattiecas uz bojājumiem, ko uzņēmums Miele Latvijā jau novērsis, ja vien tie nav radušies Miele Latvijā Klientu apkalpošanas dienesta darbinieku tīšas nevērības vai neuzmanības dēļ.
3. Izmantoto materiālu un piederumu piegāde pakalpojumā nav iekļauta.

IV Garantijas ierobežojumi

Garantija neattiecas uz iekārtas bojājumiem vai darbības traucējumiem, kas radušies šādu apstākļu ietekmē.

1. Nepareiza uzstādīšana vai pievienošana, piemēram, spēkā esošo drošības tehnikas noteikumu vai lietošanas, pievienošanas un montāžas instrukciju neievērošana.
2. Paredzētajam nolūkam neatbilstoša lietošana, kā arī neprasmīga lietošana vai apstrāde, piemēram, ar nepiemērotiem mazgāšanas līdzekļiem vai ķīmikālijām.
3. Ja iekārta ir iegādāta kādā citā ES valstī, Šveicē vai Norvēģijā, tās īpašo tehnisko specifikāciju dēļ tā ir izmantojama vai nu bez ierobežojumiem, vai tikai ar ierobežojumiem.
4. Ārējas iedarbības ietekmē, piemēram, transportēšanas laikā radušies bojājumi, precī pagrūžot vai tai nokrītot, laikapstākļu vai citu dabas parādību ietekmē radušies bojājumi.
5. Ja remontu un daļu nomaiņu neveic uzņēmuma Miele Klientu apkalpošanas dienesta darbinieki, kas ir pilnvaroti un sertificēti šo pakalpojumu sniegšanai.
6. Ja netiek izmantotas uzņēmuma Miele oriģinālās rezerves daļas, kā arī Miele piederumi.
7. Stikla plīsumi un bojātas kvēlspuldzes.
8. Elektriskās strāvas un sprieguma svārstības, kas pārsniedz ražotāja norādīto pieļaujamo robežu vai ir zem tās.
9. Lietošanas instrukcijā sniegto apkopes un tīrīšanas noteikumu neievērošana.

V Datu drošība

Personas dati tiek izmantoti tikai un vienīgi pasūtījuma izpildes vai garantijas pakalpojumu veikšanas vajadzībām, ņemot vērā datu aizsardzības tiesiskos nosacījumus.

Tehniskie parametri

Tehniskie dati

| | |
|--|------------------------|
| Frekvence, ISM josla | 2,400 GHz – 2,4835 GHz |
| Frekvence, RFID/NFC | 13,56 Mhz |
| Pārraides jauda, WLAN | ≤ 100 mW |
| Pārraides jauda, RFID/NFC | ≤ 100 mW |
| Pārraides jauda, BTLE | ≤ 10 mW |
| Patēriņa jauda izslēgtā stāvoklī | ≤ 0,5 W |
| Tīklam pieslēgtas iekārtas patēriņa jauda gatavības režīmā | ≤ 2 W |
| Laikposms līdz automātiskai pārslēgšanai izslēgtā stāvoklī | 10 Min. |
| Laikposms līdz automātiskai pārslēgšanai tīklam pieslēgtā gatavības režīmā | 10 Min. |

Produkta tehnisko datu lapas

Pielikumā ir visu šajā lietošanas un montāžas instrukcijā aprakstīto modeļu tehnisko datu lapas.

Informācija par mājsaimniecības elektrisko plīts virsmu

Saskaņā ar Regulu (ES) Nr. 66/2014

| MIELE | |
|--|--|
| Modeļa nosaukums/apzīmējums | KM 8484 FR, KM 8484 FL, KM 8486 FX |
| Plīts virsmas tips | Iebūvējams |
| Gatavošanas zonu un/vai gatavošanas laukumu skaits | 5 |
| Apajām gatavošanas zonām — lietderīgās virsmas/gatavošanas zonas diametrs Gatavošanas zonām vai gatavošanas laukumiem, kam nav apļa formas, — lietderīgās virsmas/gatavošanas zonas garums/platums, G/P | 1. = Ø 100–160 mm 2. = Ø 120–190 mm 3. = Ø 140–240 mm 4. = 230 x 460 mm |
| Enerģijas patēriņš katrai gatavošanas zonai vai laukumam, aprēķinot enerģijas patēriņu uz kg gatavošanai ar elektrību (EC _{electric cooking}) | 1. = 174,9 Wh/kg 2. = 173,3 Wh/kg 3. = 172,6 Wh/kg 4. = 176,8 Wh/kg 5. = 171,6 Wh/kg |
| Gatavošanas padziļinājuma enerģijas patēriņš, aprēķinot gatavošanas padziļinājuma enerģijas patēriņu uz kg (EC _{electric hob}) | 173,8 Wh/kg |
| - Variējamais riņķis / priekšējais pa kreisi / Indukcija | |
| - Variējamais riņķis / aizmugurējais pa kreisi / Indukcija | |
| - Variējamais riņķis / centrālajā daļā / Indukcija | |
| - PowerFlex XL gatavošanas virsma / labajā pusē / Indukcija | |

Atbilstības deklarācija

Ar šo Miele apliecina, ka šī stikla keramikas plīts ar indukcijas virsmu atbilst Direktīvas Nr. 2014/53/ES prasībām.

ES Atbilstības deklarācijas pilns teksts ir pieejams šādās tīmekļvietnēs:

- Produkti, Lejupielāde tīmekļ vietnē www.miele.lv;
- Serviss, Informācijas pieprasījums, Lietošanas instrukcijas tīmekļvietnē <https://miele.lv/instrukcijas>, norādot produkta nosaukumu vai ražojuma numuru.



Vācija - Miele & Cie. KG, Carl-Miele-Straße 29, 33332 Gütersloh

KM 8484 FR, KM 8484 FL, KM 8486 FX

lv-LV

M.-Nr. 12 990 940 / 00 / 002