

Lietošanas un montāžas instrukcija Indukcijas plītis



Obligāti izlasiet šo lietošanas un montāžas instrukciju, pirms sākat uzstādīšanu – instalāciju – ekspluatāciju. Tādējādi pasargāsi sevi un necietīsi zaudējumus.

Saturs

Drošības norādījumi un brīdinājumi	5	Iepazīšanās	35
Ilgspējība un vides aizsardzība	11	Jūsu plīts virsma	35
Uzstādīšana	12	KM 8665 FR, KM 8665 FL.....	35
Drošības norādījumi par iebūvēšanu	12	KM 8685 FR, KM 8685 FL,	
Papildu drošības norādījumi uzstādīšanai uz virsmas	12	KM 8685 FL matēta virsma.....	36
Papildu drošības norādījumi uzstādīšanai vienā plaknē	13	KM 8695 FR, KM 8695 FL,	
Drošības atstatumi.....	14	KM 8695 FL matēta virsma.....	37
Iebūvēšanas izmēri, iebūvējot uz darba virsmas.....	22	Vadības un informācijas elementi....	37
KM 8665 FL	22	Jaudas pārvaldība	40
KM 8665 FR.....	23	Vadības princips	40
KM 8685 FL, KM 8685 FL matēta virsma	24	Savienošana tīklā	40
KM 8685 FR.....	25	Īpašās funkcijas	41
KM 8695 FL, KM 8695 FL matēta virsma	26	M Sense ēdiena gatavošanas	
KM 8695 FR.....	27	trauks gatavs	41
Iebūvēšanas izmēri, iebūvējot vienā līmenī ar darba virsmu	28	Tvaika nosūcēja vadība	41
KM 8665 FL	28	Pastāvīga trauku atpazīšana.....	41
KM 8685 FL, KM 8685 FL matēta virsma	29	Trauka izmēra atpazīšana.....	41
KM 8695 FL, KM 8695 FL matēta virsma	30	Plīts virsmas Booster funkcija	41
Plīts virsmas iebūvēšana uz darba virsmas.....	31	Stop&Go.....	41
Darba virsmas sagatavošana iebūvēšanai uz darba virsmas	31	Plīts virsmas jaudas pakāpes.....	41
Plīts virsmas ievietošana uz darba virsmas.....	31	Automātiskā uzvārīšana.....	41
Plīts virsmas iebūvēšana vienā līmenī ar darba virsmu	31	Laika funkcijas	42
Darba virsmas sagatavošana iebūvēšanai vienā līmenī ar darba virsmu	31	Profesionālais režīms	42
Plīts virsmas ievietošana vienā līmenī ar virsmu	31	Ieslēgšanas bloķēšana	42
Elektrotīkla pieslēgums.....	32	Taustiņu bloķēšana	42
		Atsaukšanas funkcija.....	42
		Siltuma uzturēšana.....	42
		Tīrīšanas aizsardzība	42
		Iestatījumi.....	43
		Demonstrācijas režīms	43
		Demonstrācijas režīms	43
		Atlikušā siltuma indikators	43
		Drošības izslēgšana.....	43
		Aizsardzība pret pārkaršanu	44
		Modeļa apzīmējums un sērijas numurs	44
		Programmatūras versija.....	44
		Programmatūras atjauninājums ..	45
		Atsevišķi pasūtāmi piederumi	45
		Ekspluatācijas uzsākšana	46
		Plīts virsmas izsaiņošana	46
		Plīts virsmas pirmā tīrīšanas reize ...	46

Plīts virsmas ekspluatācijas uzsākšana	46	Laika funkcijas	54
Savienošana tīklā	46	Taimera laika iestatīšana	54
Prasības savienošanai tīklā ar jūsu mājas tīklu	46	Taimera iestatīšana	54
NFC lietošana	46	Taimera laika maiņa	54
Scan & Connect izveide	47	Taimera laika atcelšana	54
Prasības tiešai savienošanai tīklā ar jūsu Miele nosūcēja pārsegu	47	Ilguma laika iestatīšana	55
Plīts virsmas savienošana tīklā ar Miele tvaika nosūcēju	47	Gatavošanas procesa ilguma iestatīšana	55
Iestatījumu atiestatīšana	47	Gatavošanas procesa ilguma maiņa	55
Vadība	49	Gatavošanas procesa ilguma dzēšana	55
Drošības norādījumi par vadību	49	Turpmāko gatavošanas procesu ilguma iestatīšana	55
Plīts virsmas ieslēgšana	49	Gatavošanas procesa laika atskaites aktivizēšana	56
Plīts virsmas / ēdiena gatavošanas trauku izslēgšana	50	Gatavošanas procesa laika atskaites deaktivizēšana	56
Ēdiena gatavošanas trauku novietošana	50	Turpmāku gatavošanas procesu gadījumā sāciet gatavošanas procesa laika atskaiti	56
Plīts virsmas jaudas pakāpes	51	Jaudas pakāpju un taimera funkciju rādījuma maiņa	56
Ēdiena gatavošanas trauka jaudas pakāpes iestatīšana	51	Profesionālais režīms	56
Ēdiena gatavošanas trauka jaudas pakāpes iestatīšana bez starppakāpēm	51	Profesionālā režīma aktivizēšana	56
Ēdiena gatavošanas trauka jaudas pakāpes maiņa	52	Plīts virsmu zonu jaudas līmeņu maiņa profesionālajā režīmā	57
Booster funkcija	52	Profesionālā režīma deaktivizēšana	58
Booster funkcijas aktivēšana	52	Ieslēgšanas bloķēšana	58
Booster funkcijas deaktivizēšana	52	Ieslēgšanas bloķētāja aktivizēšana	58
Funkcijas Stop&Go aktivizēšana/deaktivizēšana	52	Ieslēgšanas bloķētāja deaktivizēšana	58
Automātiskā uzvārīšana	53	Taustiņu bloķēšana	59
Automātiskās uzvārīšanas funkcijas aktivizēšana	53	Taustiņu bloķēšanas aktivizēšana	59
Automātiskās uzvārīšanas funkcijas deaktivēšana	54	Taustiņu bloķēšanas deaktivizēšana	59
		Atsaukšanas funkcija	59
		Atsaukšanas funkcijas aktivēšana	59
		Atsaukšanas funkcijas atcelšana	59

Saturs

Tīrīšanas aizsardzība	59	Stikla keramikas plīts tīrīšana KM 8665 FR, KM 8665 FL, KM 8685 FR, KM 8685 FL, KM 8695 FR, KM 8695 FL.....	75
Tīrīšanas aizsardzības aktivizē- šana.....	59		
Tīrīšanas aizsardzības deaktivi- zēšana.....	59	Drošības norādījumi par tīrīšanu un kopšanu	75
Ēdiena gatavošanas trauku lietoša- na	60	Tīrīšanas intervāls.....	76
Ēdiena gatavošanas trauki: plīts virsmas īpašo funkciju aktivizē- šana.....	60	Stikla keramikas virsmu tīrīšana .	76
Ēdiena gatavošanas trauki: plīts virsmas īpašo funkciju deaktivi- zēšana.....	60	Nepiemēroti tīrīšanas līdzekļi.....	76
Atbalsta ar ēdiena gatavošanas traukiem pārtraukšana	60	MattFinish stikla keramikas plīts virsmas tīrīšana KM 8685 FL Matt- Finish, KM 8695 FL MattFinish	76
Plīts virsmas dati	60	Drošības norādījumi par tīrīšanu un kopšanu	76
Modeļa apzīmējuma / sērijas numura parādīšana	60	Tīrīšanas intervāls.....	77
Programmatūras versijas parā- dīšana	61	MattFinish stikla keramikas vir- smu tīrīšana.....	77
Demonstrācijas režīma aktivizēša- na/deaktivizēšana.....	61	Nepiemēroti tīrīšanas līdzekļi.....	78
Demonstrācijas režīma aktivēšana/ deaktivēšana	62	Problēmu novēršana	79
Plīts virsmas jaudas pakāpju ie- stātījumu diapazoni	63	Ziņojumi rādījumos / ekrānā	79
Informācija pārbaudes institūcijām	64	Neparedzēta uzvedība.....	80
Der zināt	65	Neapmierinošs rezultāts	82
Indukcijas plīts virsmu darbības princips	65	Vispārīgās problēmas vai tehniskie traucējumi	83
Trokšņi.....	65	Klientu apkalpošanas dienests	85
Trauki ēdientu gatavošanai	65	Kontaktinformācija traucējumu ga- dījumā	85
Iestatījumu pielāgošana	67	Identifikācijas datu plāksnīte	85
Modeļa apzīmējuma / sērijas nu- mura parādīšana	73	Garantija	85
Programmatūras versijas parādīša- na	73	Garantijas noteikumi.....	85
Programmatūras atjauninājums	73	Tehniskie parametri	87
Tīrīšana un kopšana.....	75	Tehniskie dati	87
Virsmas	75	Produkta tehnisko datu lapas	87
		Atbilstības deklarācija.....	89

Šī plīts virsma atbilst noteiktajām drošības prasībām. Tomēr nepareiza lietošana var radīt traumas personām un materiālus zaudējumus.

Pirms plīts virsmas ekspluatācijas uzsākšanas rūpīgi izlasiet lietošanas un montāžas instrukciju. Tajā ir sniegti svarīgi norādījumi par iebūvēšanu, drošību, lietošanu un apkopi. Tā pasargāsiet sevi un nepieļausiet plīts virsmas bojājumus.

Saskaņā ar standartu IEC 60335-1 Miele norāda, ka nodaļa par plīts virsmas uzstādīšanu, kā arī norādījumi par drošību un brīdinājumiem ir obligāti jāizlasa un jāievēro.

Miele nevar uzņemties atbildību par zaudējumiem, kas ir radušies šo norādījumu neievērošanas dēļ.

Saglabājiet lietošanas un montāžas instrukciju un nododiet to kopā ar iekārtu, ja mainās iekārtas īpašnieks.

Paredzētā izmantošana

- ▶ Šī plīts ir paredzēta lietošanai mājāsaimniecībā un mājāsaimniecības apstākļiem pielīdzināmās uzstādīšanas vietās.
- ▶ Šī plīts nav paredzēta lietošanai āra apstākļos.
- ▶ Lietojiet plīti tikai ēdiena gatavošanai un turēšanai siltumā mājas apstākļos. Nav pieļaujami nekādi citi izmantošanas veidi.
- ▶ Personas, kuras ierobežotu fizisko, garīgo un uztveres spēju vai pieredzes trūkuma un nezināšanas dēļ nevar droši lietot plīts virsmu, nedrīkst darboties ar to bez uzraudzības. Šīs personas drīkst lietot plīts virsmu bez uzraudzības tikai tad, ja visas darbības tām ir izskaidrotas tā, lai lietošana būtu pilnīgi droša. Šīm personām ir jāpazīst un jāsaprot iespējamie riski, ko var radīt nepareiza lietošana.

Bērni un sadzīves tehnika

- ▶ Bērni līdz 8 gadu vecumam nedrīkst atrasties plīts tuvumā bez pieaugušo pastāvīgas uzraudzības.
- ▶ Bērni no 8 gadu vecuma drīkst lietot plīti bez pieaugušo uzraudzības, ja plīts darbība viņiem ir izskaidrota tā, lai lietošana būtu pilnīgi droša. Bērniem ir jāzina un jāsaprot, kādu bīstamību var radīt nepareiza lietošana.

Drošības norādījumi un brīdinājumi

- ▶ Bērni nedrīkst tīrīt plīti bez uzraudzības.
- ▶ Pieskatiet bērnus, ja tie atrodas plīts virsmas tuvumā. Nekad neļaujiet bērniem spēlēties ar plīts virsmu.
- ▶ Darbības laikā plīts sakarst un joprojām ir karsta kādu laiku pēc izslēgšanas. Bērniem nedrīkst ļaut tuvoties iekārtai, pirms tā nav atdzisusi tiktāl, ka netiek pieļauta apdedzināšanās iespēja.
- ▶ Apdedzināšanās risks. Neuzglabājiet virs vai aiz plīts virsmas priekšmetus, kas varētu izraisīt bērnu interesi. Tas var pamudināt bērnus rāpties uz plīts virsmas.
- ▶ Apdedzināšanās un applaucēšanās risks. Pannu un katlu rokturus pagrieziet tā, lai tie atrastos virs darba virsmas un bērni tos nevarētu satvert un apdedzināties.
- ▶ Nosmakšanas risks. Spēlējoties ar iepakojuma materiālu (piemēram, plēvi), bērni var tajā ietīties vai pārvilkt to sev pār galvu un nosmakt. Glabājiet iepakojuma materiālu bērniem nepieejamā vietā.
- ▶ Lietojiet ieslēgšanas bloķēšanas funkciju, lai bērni nevarētu bez atļaujas ieslēgt plīts virsmu. Lietojot plīts virsmu, ieslēdziet taustiņu bloķēšanu, lai bērni nevarētu mainīt (izvēlētos) iestatījumus.

Tehniskā drošība

- ▶ Nepareizi veikti uzstādīšanas un apkopes darbi vai remonts var izraisīt ļoti bīstamas situācijas un radīt iekārtas lietotājam draudus, par ko ražotājs neuzņemas nekādu atbildību. Uzstādīšanas un apkopes darbus vai remontu drīkst veikt tikai kvalificēti speciālisti vai Miele klientu apkalpošanas dienests.
 - ▶ Plīts bojājumi var radīt draudus jūsu drošībai. Pārbaudiet, vai plīts virsmai nav redzamu bojājumu. Nekad nelietojiet bojātu plīts virsmu.
 - ▶ Ir iespējama pagaidu vai ilglaicīga darbība no autonomas vai nesinhronizētas energoapgādes iekārtas (piemēram, autonomajiem tīkliem, dublējošajām sistēmām). Šādas darbības priekšnoteikums ir energoapgādes iekārtas atbilstība EN 50160 vai līdzīga standarta prasībām.
- Ēkas instalācijā un šajā Miele iekārtā paredzēto aizsardzības pasākumu funkcijas un darbības veids ir jānodrošina arī autonomā vai nesinhronā režīmā vai arī tie ir jāaizstāj ar līdzvērtīgiem pasākumiem attiecībā uz instalāciju. Tas ir aprakstīts, piemēram, jaunākajā VDE-AR_E 2510-2 laidienā.

Drošības norādījumi un brīdinājumi

- ▶ Plīts virsmas elektrodrošība ir garantēta tikai tad, ja tā tiek pievienota atbilstīgi spēkā esošajiem normatīviem instalētai zemējuma sistēmai. Šīm drošības pamatprasībām ir jābūt izpildītām. Ja rodas šaubas, lūdziet elektroinstalāciju pārbaudīt kvalificētam elektriķim.
- ▶ Lai pasargātu plīts virsmu no bojājumiem, uz identifikācijas datu plāksnītes norādītajiem savienojuma parametriem (frekvencei un spriegumam) noteikti jāsakrīt ar elektrotīkla parametriem. Pirms iekārtas pievienošanas salīdziniet šo parametru atbilstību. Ja rodas šaubas, konsultējieties ar kvalificētu elektriķi.
- ▶ Vairāku kontaktligzdu pagarinātāji vai pagarinājuma vadi nesniedz nepieciešamo drošību (uguns bīstamība). Neizmantojiet tos plīts pieslēgšanai elektrotīklam.
- ▶ Lai garantētu drošu plīts darbību, plīti drīkst lietot tikai iebūvētā veidā.
- ▶ Šo plīts virsmu nedrīkst izmantot nestacionārās uzstādīšanas vietās (piemēram, uz kuģiem).
- ▶ Pieskaršanās zem sprieguma esošām iekārtas savienojuma daļām, kā arī elektriskās un mehāniskās uzbūves pārveidošana apdraud jūs un var izraisīt plīts virsmas darbības traucējumus. Nekad neatveriet plīts virsmas korpusu.
- ▶ Ja plīts remontu neveic uzņēmuma Miele pilnvarots klientu apkalpošanas dienesta speciālists, garantijas prasība tiek anulēta.
- ▶ Bojātās detaļas ir ieteicams nomainīt pret oriģinālajām rezerves daļām. Pareizi iebūvējot oriģinālās rezerves daļas, Miele garantē pilnīgu atbilstību drošības prasībām, un garantijas saistības paliek spēkā.
- ▶ Plīts nav paredzēta lietošanai ar ārēju taimeru vai tālvadības sistēmu.
- ▶ Plīts virsmas pievienošanu elektrotīklam veic kvalificēts elektriķis.
- ▶ Ja barošanas kabelis ir bojāts, kvalificētam elektriķim tas ir jānomaina ar īpašu tīkla pieslēguma kabeli.
- ▶ Uzstādīšanas un apkopes, kā arī remontdarbu laikā plītij jābūt pilnībā atvienotai no elektrotīkla. Nodrošiniet atvienošanu kādā no turpmāk minētajiem veidiem:
 - izslēdziet elektroinstalācijas drošinātājus vai
 - pilnībā izskrūvējiet elektroinstalācijas skrūvējamās drošinātājus, vai
 - atvienojiet kontaktspraudni (ja tāds ir) no kontaktligzdas. Atvienojot jāsatver kontaktspraudņa korpus, nevis vads.

Drošības norādījumi un brīdinājumi

▶ Elektriskās strāvas trieciena risks. Ja ir radies iekārtas bojājums vai stikla keramikas virsma ir saplīsusi vai saplaisājusi, iekārtu nekādā gadījumā nedrīkst lietot un tā ir nekavējoties jāizslēdz. Atvienojiet plīts virsmu no elektrotīkla. Vērsieties klientu apkalpošanas dienestā.

▶ Ja plīts ir iebūvēta mēbelēs (piemēram, aiz skapja durvīm), plīts lietošanas laikā durvis nekad neaizveriet. Aiz aizvērtām mēbeļu durvīm uzkrājas siltums un mitrums. Tādējādi var tikt bojāta plīts, skapis, kurā plīts ir iebūvēta, un grīda. Mēbeles durvis aizveriet tikai tad, kad ir nodzisuši atlikušā siltuma indikatori.

Pareiza izmantošana

▶ Plīts darbības laikā sakarst un joprojām ir karsta kādu laiku pēc izslēgšanas. Apdedzināšanās risks vairs nepastāv, kad ir nodzisuši atlikušā siltuma indikatori.

▶ Pārkarusī eļļa vai tauki var uzliesmot. Izmantojot gatavošanā eļļu vai taukus, neatstājiet plīti bez uzraudzības. Nekad nedzēsiet degošu eļļu vai taukus ar ūdeni. Izslēdziet plīti.

Uzmanīgi noslāpējiet liesmas, nosedzot ar vāku vai segu.

▶ Lietošanas laikā nekad neatstājiet plīts virsmu bez uzraudzības. Pastāvīgi uzraugiet īsus vārīšanas un cepšanas procesus.

▶ Liesmas var izraisīt tvaika nosūcēja tauku filtra aizdegšanos. Negatavojiet ēdienus ar flambēšanas metodi zem tvaika nosūcēja.

▶ Ja sakarst aerosoli, viegli uzliesmojoši šķidrumi vai degoši materiāli, var gūt apdegumus. Tāpēc nekad neuzglabājiet atvilktnēs zem plīts viegli uzliesmojošus priekšmetus. Ja atvilktnēs atrodas galda piederumu futrāļi, tiem jābūt no karstumizturīga materiāla.

▶ Nekādā gadījumā nekarsējiet tukšus traukus.

▶ Karsējot slēgtas konservu kārbas, rodas pārspiediens un kārbas var pārsprāgt. Neizmantojiet plīti konservu kārbu vārīšanai vai karsēšanai.

▶ Ja iekārta aiz pārskatīšanās tiek ieslēgta vai ir saglabājusi atlikušo siltumu, materiāli, ar kuriem ir pārklāta plīts, var aizdegties, saplaisāt vai sakust. Nekad nepārklājiet plīti, piemēram, ar pārklājuma plāksni, drānu vai aizsargplēvi.

▶ Ja plīts virsma ir ieslēgta, tiek ieslēgta aiz pārskatīšanās vai ir saglabājusi atlikušo siltumu, pastāv risks, ka uz plīts virsmas novietotie metāla priekšmeti sakarsīs. Citi materiāli var izkust vai aizdegties. Mitri katlu vāki var pielipt pie plīts virsmas. Neizmantojiet plīts virsmu priekšmetu novietošanai. Izslēdziet plīts virsmu pēc tās lietošanas.

Drošības norādījumi un brīdinājumi

- ▶ Izslēdziet plīts virsmu pēc tās lietošanas. Negaidiet, līdz plīts virsma automātiski izslēdzas uz tās vairs neesošu ēdiena gatavošanas trauku dēļ. Pārtikas produkti var aizdegties.
- ▶ Strādājot pie karstas plīts, pastāv apdedzināšanās risks. Darbojoties ar karstu ierīci, sargājiet rokas — lietojiet virtuves cimdus vai drānas. Izmantojiet tikai sausus cimdus vai drānas. Slapji vai mitri tekstilizstrādājumi labāk vada siltumu, un tvaiks var radīt apdegumus.
- ▶ Ja plīts virsmas tuvumā lietojat elektroierīces (piemēram, rokas mikseri), uzmanieties, lai šo elektroierīču barošanas kabelis nesaskartos ar karsto plīts virsmu. Tas var izraisīt kabeļa izolācijas bojājumus.
- ▶ Ja zem traukiem pakļūst sāls, cukurs vai smilšu graudi, piemēram, tīrot dārzeņus, tie var saskrāpēt virsmu. Pirms ēdiena gatavošanas trauku novietošanas uz sildvirsmas nodrošiniet, lai stikla keramikas virsma un trauku pamatnes būtu tīras.
- ▶ Lejup krītoši priekšmeti (arī viegli priekšmeti, piemēram, sālstrauki) var radīt stikla keramikas plāksnē plaisas vai lūzumus. Nodrošiniet, lai uz stikla keramikas virsmas nevarētu uzkrīst nekādi priekšmeti.
- ▶ Karsti priekšmeti uz taustiņiem un rādījumiem var bojāt zem tiem esošo elektroniku. Nekad nenovietojiet karstus katlus vai pannas uz taustiņiem un displejiem.
- ▶ Ja uz karstas plīts virsmas nokļūst un izkūst cukurs, cukuru saturoši produkti, plastmasa vai alumīnija folija, atdziestot tie bojā stikla keramikas plāksni. Nekavējoties izslēdziet ierīci un rūpīgi notīriet šīs vielas ar stikla virsmām paredzētu skrāpi. Lietojiet aizsargcimdus. Notīriet stikla keramikas plāksni ar stikla keramikas tīrīšanas līdzekli, tiklīdz tā ir atdzisusi.
- ▶ Izvēroties tukši, katli var radīt stikla keramikas plāksnes un / vai ēdiena gatavošanas trauku bojājumus. Lietošanas laikā nekad neatstājiet plīti bez uzraudzības.
- ▶ Katli un pannas ar raupju pamatni var saskrāpēt stikla keramikas plāksni. Lietojiet tikai katlus un pannas ar gludu pamatni.
- ▶ Lai pārvietotu ēdiena gatavošanas traukus, paceliet tos. Tādējādi virsma tiks pasargāta no nobrāzumiem un skrāpējumiem.
- ▶ Uzkaršana notiek ļoti ātri, un noteiktos apstākļos ēdienu gatavošanas trauku apakšējā daļā temperatūra īsā laikā var sasniegt eļļas un tauku pašai aizdegšanās temperatūru. Lietošanas laikā nekad neatstājiet plīti bez uzraudzības.
- ▶ Eļļu un taukus karsējiet ne ilgāk kā 1 minūti un nekad neizmantojiet pastiprinātāja funkciju.

Drošības norādījumi un brīdinājumi

- ▶ Tikai cilvēkiem ar sirds stimulatoru: ieslēgtas plīts virsmas tiešā tuvumā veidojas magnētiskais lauks. Tomēr negatīva ietekme uz sirds stimulatoru ir maz iespējama. Ja rodas šaubas, vērsieties pie sirds stimulatora ražotāja vai pie sava ārsta.
- ▶ Ieslēgtas plīts virsmas elektromagnētiskais lauks var negatīvi ietekmēt magnetizējamus priekšmetus. Ieslēgtas plīts virsmas tiešā tuvumā nedrīkst atrasties kredītkartes, atmiņas ierīces, kalkulatori un līdzīgi priekšmeti.
- ▶ Metāla priekšmeti, kas glabājas atvilktnē zem plīts virsmas, var sakarst pēc plīts virsmas ilgstošas un intensīvas lietošanas.
- ▶ Plīts virsma ir aprīkota ar dzesēšanas ventilatoru. Ja zem iebūvētās plīts virsmas atrodas atvilktnē, ir jāievēro pietiekams attālums starp atvilktnes saturu un plīts virsmas apakšdaļu, lai tiktu nodrošināta pietiekama vēsā gaisa padeve plīts virsmai.
- ▶ Ja zem iebūvētās plīts virsmas atrodas atvilktnē, neglabājiet atvilktnē smailus vai mazus priekšmetus, papīru, salvetes utt. Šie priekšmeti caur ventilācijas atverēm var iekļūt iekārtas korpusā vai tikt piesūkti pie ventilācijas atveres un tādējādi sabojāt ventilatoru vai ietekmēt dzesēšanu.
- ▶ Ja gatavošanas traukiem izmantojat indukcijas adaptera plāksni, var tikt bojāti vai pat iznīcināti indukcijas ģeneratori. Neizmantojiet indukcijas adapteru plāksnes.

Tīrīšana un kopšana

- ▶ Tvaiks no tvaika tīrītāja var iekļūt elektriskajās daļās un izraisīt īsslēgumu. Plīts virsmas tīrīšanai nekad neizmantojiet tvaika tīrītājus.
- ▶ Ja gatavošanas plīts ir uzstādīta virs pirolītiskās cepeškrāsns vai plīts, pirolītiskā procesa laikā neiedarbiniet plīti, jo var ieslēgties gatavošanas plīts aizsardzība pret pārkaršanu.
- ▶ Miele garantē funkcijas nodrošinošo rezerves daļu piegādi līdz 15 gadiem, bet vismaz 10 gadus pēc jūsu plīts virsmas sērijveida ražošanas pārtraukšanas.
- ▶ Kosmētika, it īpaši sauļošanās krēmi, kā arī roku dezinfekcijas līdzekļi, var radīt paliekošus traipus uz matētām stikla virsmām. Ja kosmētika ir nokļuvusi uz matētas stikla virsmas, nekavējoties notīriet tās atlikumus ar siltu ūdeni, mazgāšanai ar rokām paredzētu trauku mazgājamo līdzekli un tīru mikrošķiedras drānu.

Padomi elektroenerģijas taupīšanai gatavošanas laikā

- Pēc iespējas gatavojiet tikai slēgtos katlos vai pannās. Tas nepieļaus nevajadzīgus siltuma zudumus.
- Gatavojiet nelielā ūdens daudzumā.
- Pēc uzvārīšanās vai uzcepšanās laikus pārslēdziet zemāku jaudas pakāpi.
- Izmantojiet ātrvāritāju, lai saīsinātu gatavošanas laiku.

Iepakojuma utilizācija

Iepakojums kalpo pārvietošanai un pasargā iekārtu no bojājumiem pārvadāšanas laikā. Iepakojuma materiāli ir izraudzīti, ņemot vērā vides aizsardzības un materiālu utilizācijas prasības, tāpēc tos kopumā var atkārtoti pārstrādāt.

Iepakojuma atkārtota iekļaušana materiālu apritē ļauj taupīt izejvielas. Atkarībā no materiāla izmantojiet īpašas izejvielu krātuves un nodošanas iespējas. Transportēšanas iepakojumu pieņem Miele specializētais tirgotājs.

Nolietotās iekārtas utilizācija

Elektriskās un elektroniskās ierīces bieži satur vērtīgus materiālus. Tās satur arī noteiktas vielas, maisījumus un detaļas, kas bija nepieciešamas to darbībai un drošībai. Ja šie materiāli nokļūst sadzīves atkritumos vai ar tiem rīkojas neatbilstoši, tie var kaitēt cilvēku veselībai un videi. Tāpēc nekādā gadījumā nepieļaujiet nolietotās iekārtas nokļūšanu sadzīves atkritumos.



Nododiet to utilizācijai vietējās pašvaldības, specializētā tirgotāja vai Miele ierīkotajā oficiālajā elektrisko un elektronis-

ko iekārtu bezmaksas savākšanas un pieņemšanas punktā. Saskaņā ar likumu jūs atbildat par iespējamo personas datu dzēšanu no utilizācijai paredzētās likvidējamās iekārtas. Atbilstoši likumdošanas aktiem jūsu pienākums ir izņemt nolietotās baterijas un akumulatorus, kas nav nedalāmi savienoti ar iekārtu, kā arī lampas, kuras ir iespējams izņemt, nebojājot tās. Nododiet šīs detaļas atbilstošā savākšanas vietā, kur tās var nodot bez atlīdzības. Lūdzu, nodrošiniet, lai likvidējamā iekārta līdz aiztransportēšanas brīdim tiktu uzglabāta bērniem nepieejamā vietā.

Uzstādīšana

Drošības norādījumi par iebūvēšanu

⚠ Nepareizas iebūvēšanas izraisīti bojājumi.

Nepareizi iebūvējot plīts virsmu, to var sabojāt.

Uzticiet plīts virsmas iebūvēšanu tikai kvalificētam speciālistam.

⚠ Tīkla spriegums var izraisīt elektriskās strāvas triecienu.

Nepareizi pieslēdzot ierīci elektrotīklam, var rasties elektriskās strāvas trieciens.

Uzticiet plīts virsmas pieslēgšanu elektrotīklam tikai kvalificētam elektrotehnikas speciālistam.

⚠ Krītošu priekšmetu izraisīti bojājumi.

Uzstādot sienas skapīšus vai tvaika nosūcēju, var sabojāt plīts virsmu.

Iebūvējiet plīts virsmu tikai pēc sienas skapīšu vai tvaika nosūcēja uzstādīšanas.

Ja plīts virsma apkopes nolūkā tiek demontēta, var tikt sabojāta zem plīts virsmas malas novietotā blīvējuma lente.

Pirms atkārtotas iebūvēšanas vienmēr nomainiet blīvējuma lenti.

► Plīts virsmu nedrīkst uzstādīt virs ledusskapjiem, trauku mašīnām, mazgāšanas un žāvēšanas ierīcēm.

► Šo plīts virsmu drīkst iebūvēt tikai virs tādām plītīm un cepeškrāsnīm, kas ir aprīkotas ar tvaika dzesēšanas sistēmu.

► Pārliedzinieties, ka pēc plīts virsmas uzstādīšanas nav iespējams pieskarties elektrotīkla pieslēguma kabelim.

► Barošanas kabelis pēc gatavošanas virsmas iebūvēšanas nedrīkst saskarties ar kustīgām virtuves aprīkojuma daļām (piemēram, atvilktnēm) un tikt pakļauts mehāniskai slodzei.

► Darba virsmas saplāksnim jābūt apstrādātam ar karstumizturīgu līmi (100°C), lai tas neatdalītos vai nedeformētos. Noslēdzot šajām līstēm pie sienas jābūt no karstumizturīga materiāla.

► Ievērojiet drošības attālumus.

Papildu drošības norādījumi uzstādīšanai uz virsmas

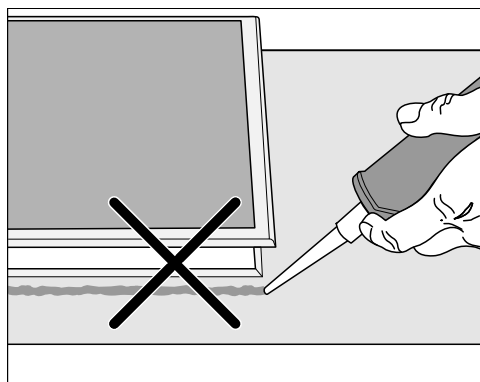

⚠ Nepareizas iebūvēšanas izraisīti bojājumi.

Ja plīts virsma tiek blīvēta ar šuvju hermētiķi, plīts virsmu un darba virsmu var sabojāt, ja plīts būs jādemontē.

Neizmantojiet šuvju blīvēšanas materiālu starp plīts virsmu un darba virsmu.

Blīvējums zem plīts virsmas malas pietiekami noblīvē salaiduma vietu starp plīts virsmu un darba virsmu.

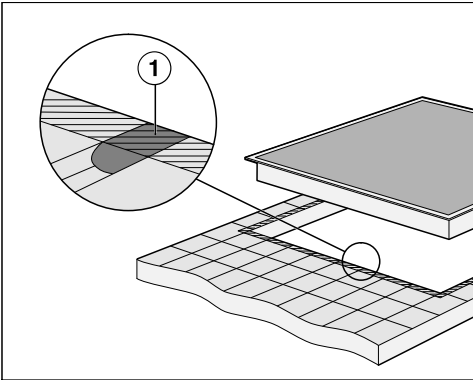

► Šuvēm ① un iesvītrotajai zonai zem plīts virsmas pamata ir jābūt gludai un līdzenai, lai plīts virsma tiktu vienmērīgi atbalstīta un zem iekārtas augšdaļas malas tiktu nodrošināts pietiekams blīvējums starp iekārtu un darba virsmu.

Papildu drošības norādījumi uzstādīšanai vienā plaknē

⚠ Nepiemērots blīvēšanas materiāls var izraisīt bojājumus.

Nepiemērots šuvju blīvēšanas materiāls var sabojāt dabisko akmeni.

Dabiskā akmens virsmām un dabiskā akmens flīžu virsmām lietojiet tikai dabiskajam akmeņim piemērotu, temperatūrturīgu (min. 160 °C) silikona šuvju blīvēšanas līdzekli. Ievērojiet ražotāja sniegtos norādījumus.

► Lai plīts virsma pēc iebūvēšanas būtu brīvi pieejama no apakšas un tās apakšējo kārbu varētu noņemt apkopes vajadzībām, zem iekārtas novietotā skapīša brīvajam platumam jābūt vismaz tādām pašām kā darba virsmas izgriezuma iekšējam platumam. Ja pēc iebūvēšanas plīts virsma nav brīvi pieejama no apakšas, ir jāizņem šuvju blīvēšanas līdzeklis, lai plīts virsmu varētu izņemt.

► Vienā līmenī ar darba virsmu plīts virsmu var iebūvēt tikai dabiskā akmens (granīta, marmora), masīvoka un flīzētās darba virsmās. Izmantojot cita materiāla darba virsmas, jautājiet attiecīgajam ražotājam, vai tās ir piemērotas plīts virsmas iebūvēšanai vienā līmenī ar darba virsmu.

Uzstādīšana

- Dabiskā akmens darba virsmas: plīts virsma tiek ievietota tieši frēzējumā.
- Masīvkoka, flīzētas darba virsmas: plīts virsma izgriezumā tiek nostiprināta ar koka līstēm. Šīs līstes nav iekļautas piegādes komplektā, un tās ir jānogādā iekārtas uzstādīšanas vietā.

Drošības atstatumi

Drošības atstatums virs plīts virsmas

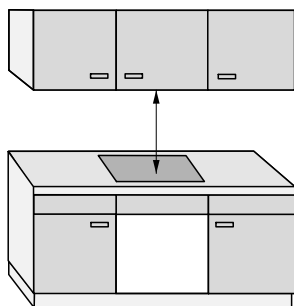

Starp plīts virsmu un virs tās uzstādīto tvaika nosūcēju:

- jānodrošina tvaika nosūcēja ražotāja norādītais drošības atstatums;
- ja zem viena tvaika nosūcēja ir iebūvētas vairākas iekārtas, kurām ir nepieciešami dažādi drošības atstatumi, ņemiet vērā lielāko norādīto drošības atstatumu.

Ja virs plīts virsmas ir iemontēti viegli uzliesmojoši materiāli (piemēram, piekārti pazeminātie griesti), drošības atstatumam ir jābūt vismaz 500 mm mm.

Drošības atstatums plīts virsmas aizmugurē un sānos

Jāievēro šādi minimālie atstatumi līdz augsta skapja vai telpas sienai:

- **aizmugurē** ① no darba virsmas izgriezuma līdz darba virsmas aizmugurējai malai:
50 mm

un

- **labajā pusē** ② no darba virsmas izgriezuma līdz blakus novietotai mēbelei (piemēram, augstam skapim) vai telpas sienai
50 mm un minimālais atstatums pie pretējās puses 200 mm

vai

- **kreisajā pusē** ③ no darba virsmas izgriezuma līdz blakus novietotai mēbelei (piemēram, augstam skapim) vai telpas sienai
50 mm un minimālais atstatums pie pretējās puses 200 mm

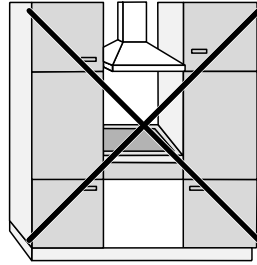

Nav atļauts

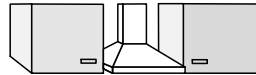

①

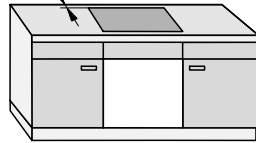

Ļoti ieteicams

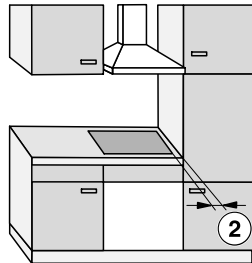

Nav ieteicams

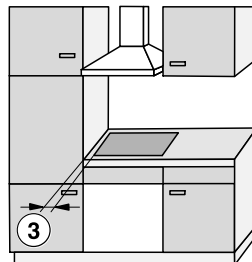

Nav ieteicams

Uzstādīšana

Drošības atstatums zem plīts virsmas

Plīts virsmas iebūvēšanai un drošības atstatumu ievērošanai var izvēlēties vienu no 3 variantiem:

1. bez starpplāksnes vai apakšējās grīdas;
2. ar starpplāksni;
3. ar apakšējo grīdu, kas ir uzlabota ar gaisa padevi.

Attiecīgajās nodaļās ir aprakstīts sīkāk.

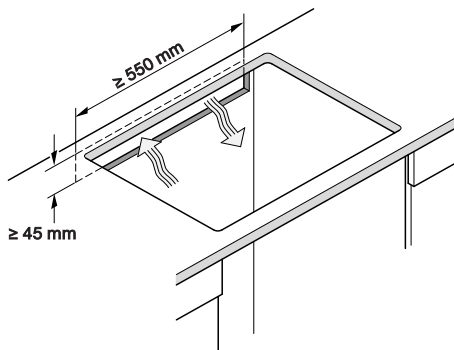

Ar gaisa padevi uzlabotu apakšējo grīdu nevar apvienot ar starpplāksni.

Tādā apvienojumā atkal tiek iesūkts siltais gaiss. Plīts virsma netiek pietiekami dzesēta.

Plīts virsmas ventilācija tiek veikta no apakšas.

Tiek sildīta atvilktnē zem plīts virsmas.

Ja vēlaties tieši zem plīts virsmas iebūvēt atvilktni, iesakām iebūvēt plīts virsmu ar apakšējo grīdu, kas ir uzlabota ar gaisa padevi, lai mazinātu plīts virsmas lieko siltumu.

Izgriezums aizmugures sienā

Aizmugures sienā ir jāizveido izgriezums ventilācijai un **barošanas kabeļa izvilkšanai**.

Veidojiet izgriezumu aizmugures sienā saskaņā ar turpmāk minētajiem datiem.

1. Bez starplāksnes vai apakšējās grīdas

Lai nodrošinātu plīts virsmas ventilāciju, zem plīts virsmas ir nepieciešams minimālais atstatums līdz atvilktni vai cepeškrāsnij.

Minimālais atstatums no plīts virsmas apakšmalas¹ līdz

- atvilktnes augšmalai: ≥ 5 mm
- atvilktnes apakšai: ≥ 75 mm
- cepeškrāsns augšmalai: ≥ 2 mm

¹ Apakšmala ir plīts virsmas apakšējās kārbas ārējā mala. Dziļāki elementi, piemēram, pieslēguma kārbas, starplikas u. c., netiek uzskatīti par zemāko punktu, un tādēļ nav būtiski minimālā attāluma aprēķinam.

2. starplāksne

Iekavās norādītie izmēri ir ieteicamās vērtības.

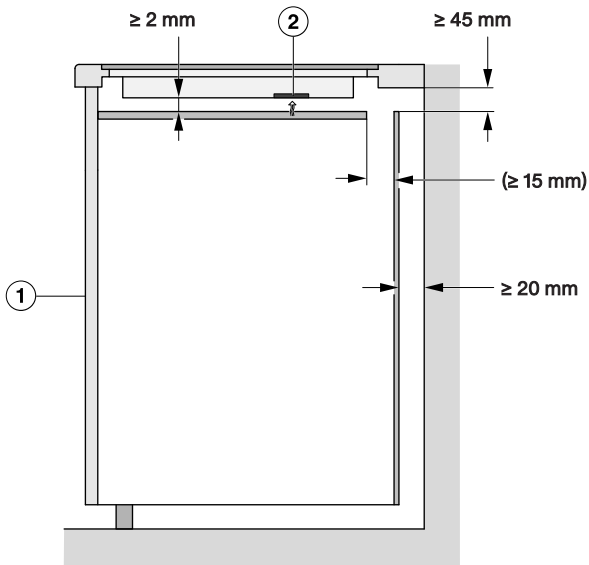

Sānskats

- ① Priekšpuse
- ② Ventilators

3. Apakšējā grīda ar uzlabotu gaisa padevi

Plīts virsmas veiktspēja ir atkarīga no ventilācijas.

Uzstādīšana

Apakšējai grīdai ar uzlabotu gaisa padevi ir atveres ventilatora atrašanās vietā. Šajā nodaļā ir iekļauta informācija par apakšējās grīdas izveidošanu ar uzlabotu gaisa padevi.

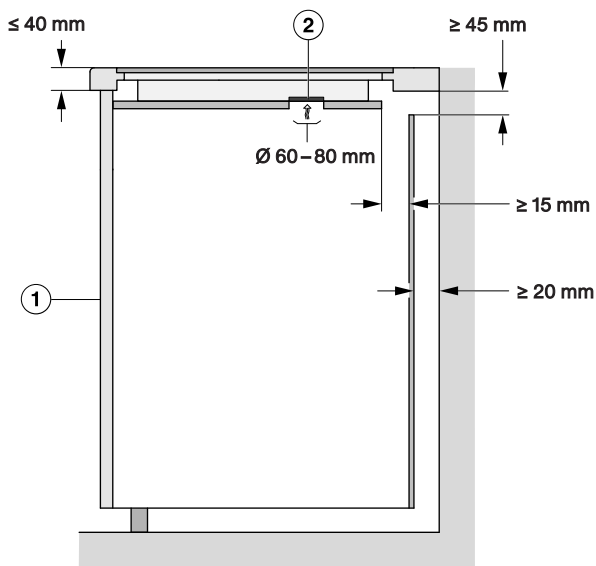

Sānskats

- ① Priekšpuse
- ② Ventilators

Lai nodrošinātu plīts virsmas ventilāciju, zem apakšējās grīdas ar uzlabotu gaisa padevi ir nepieciešams minimālais atstatums līdz atvilktnei.

Minimālais atstatums no **apakšējās grīdas ar uzlabotu gaisa padevi apakšmalas** līdz:

- atvilktnes augšmalai: ≥ 5 mm;
- atvilktnes apakšai: ≥ 75 mm;
- starpplāksnes augšmalai: nav atļauts.

Starp apakšējo grīdu ar pilnveidotu gaisa padevi un plīts virsmu nedrīkst veidoties atstarpe.

Atstarpe rada atkārtotu siltā gaisa iesūkšanu. Plīts virsma netiek pietiekami dzesēta.

Ventilācijas atveru atrašanās vietas un izgriezumi: KM 8665 FR/FL

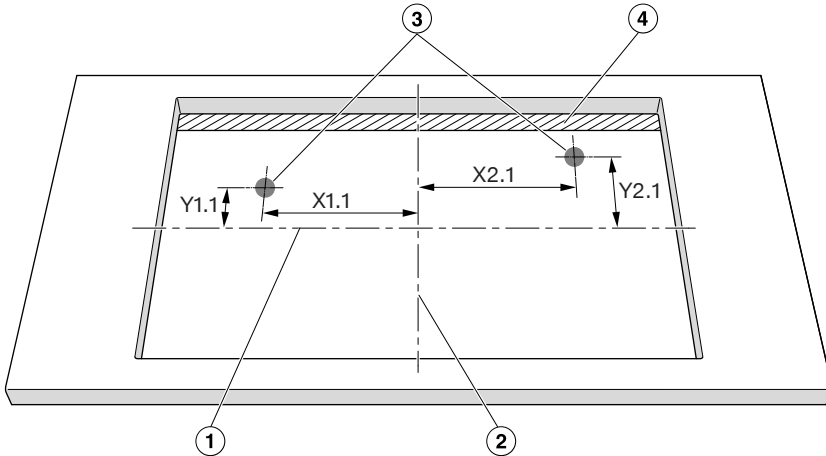

Mērogam neatbilstošs skats no augšas. Attēlots izgriezums uz darba virsmas. Attiecas arī uz iebūvēšanu vienā līmenī ar darba virsmu.

- ① Izgriezuma augstuma centrs
- ② Izgriezuma platuma centrs
- ③ Izgriezums ventilatoram, apaļš (Ø 60–80 mm)
- ④ Gaisa sprauga (≥ 15 mm)

	X1.1	Y1.1	X2.1	Y2.1
	Attālums līdz izgriezuma centriem, mm			
KM 8665 FR / FL	78	138	210	138

Novietojiet plīts virsmu tā, lai ventilatori būtu virs izgriezumiem. Ja ventilatori neatrodas virs izgriezumiem, var tikt traucēta gaisa cirkulācija. Plīts virsma netiek pietiekami dzesēta.

Uzstādīšana

Ventilācijas atveru atrašanās vietas un izgriezumi: KM 8685 FR/FL/FL MattFinish, KM 8695 FR/FL/FL MattFinish

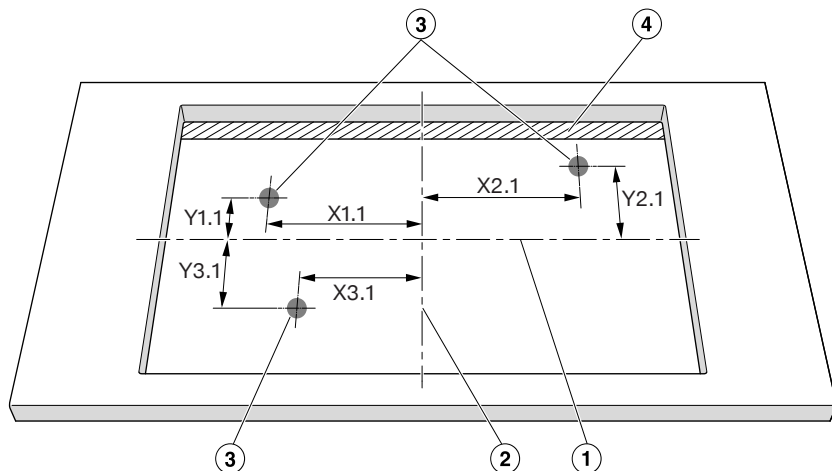

Mērogam neatbilstošs skats no augšas. Attēlots izgriezums uz darba virsmas. Attiecas arī uz iebūvēšanu vienā līmenī ar darba virsmu.

- ① Izgriezuma augstuma centrs
- ② Izgriezuma platuma centrs
- ③ Izgriezums ventilatoram, apaļš (Ø 60–80 mm)
- ④ Gaisa sprauga (≥ 15 mm)

	X1.1	Y1.1	X2.1	Y2.1	X3.1	Y3.1
	Attālums līdz izgriezuma centriem, mm					
KM 8685 FR/FL/FL, matēta virsma	183	113	66	113	315	113
KM 8695 FR/FL/FL, matēta virsma	221	113	66	113	353	113

Novietojiet plīts virsmu tā, lai ventilatori būtu virs izgriezumiem.

Ja ventilatori neatrodas virs izgriezumiem, var tikt traucēta gaisa cirkulācija. Plīts virsma netiek pietiekami dzesēta.

Drošības atstatums līdz nišas apšuvumam

Ja niša tiek apšūta, ir jāievēro minimālais atstatums starp darba virsmas izgriezumu un nišas apšuvumu. Augsta temperatūra var mainīt materiālu īpašības vai sabojāt tos.

Iebūvēšana vienā līmenī ar virsmu

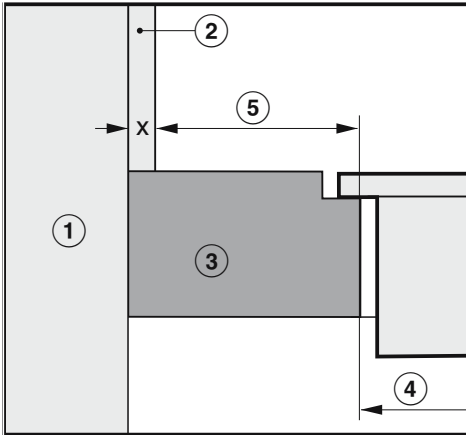

Iebūvēšana uz darba virsmas

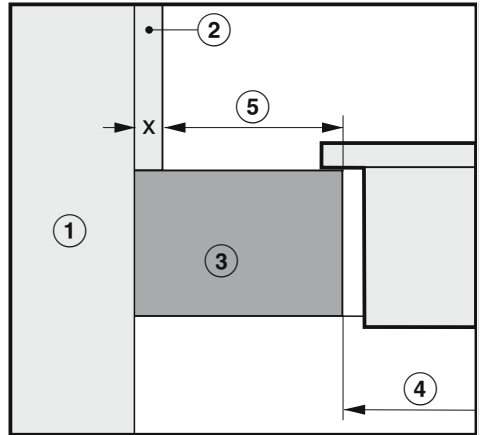

- ① Mūra konstrukcija
- ② Izmērs x = nišas apšuvuma biezums
- ③ Darba virsma
- ④ Darba virsmas izgriezums
- ⑤ Minimālais atstatums, izmantojot **ugunsnedrošus** materiālus (piemēram, koku), **izmantojot ugunsdrošus** materiālus (piemēram, metālu, dabisko akmeni, keramikas flīzes)

Materiāls	Puse		Pretējā puse	
	Degošs	Nedegošs	Degošs	Nedegošs
Aizmugurē	50 mm	50 mm – izmērs x	–	–
Pa labi	50 mm	50 mm – izmērs x	200 mm	200 mm – izmērs x
Pa kreisi	50 mm	50 mm – izmērs x	200 mm	200 mm – izmērs x

Piemērs: ugunsdroša nišas apšuvuma biezums ir 15 mm
 50 mm – 15 mm = minimālais atstatums 35 mm

KM 8665 FR

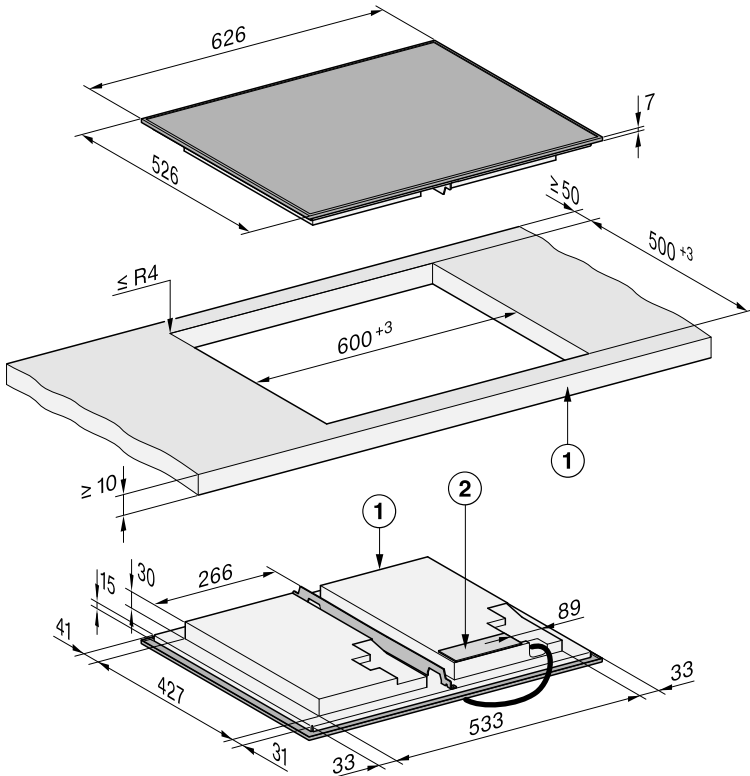

Visi izmēri ir norādīti milimetros.

- ① Priekšpuse
- ② Pieslēguma kārba
Barošanas kabelis (L = 1440 mm) iekļauts komplektācijā nepievienotā veidā

Uzstādīšana

KM 8685 FL, KM 8685 FL matēta virsma

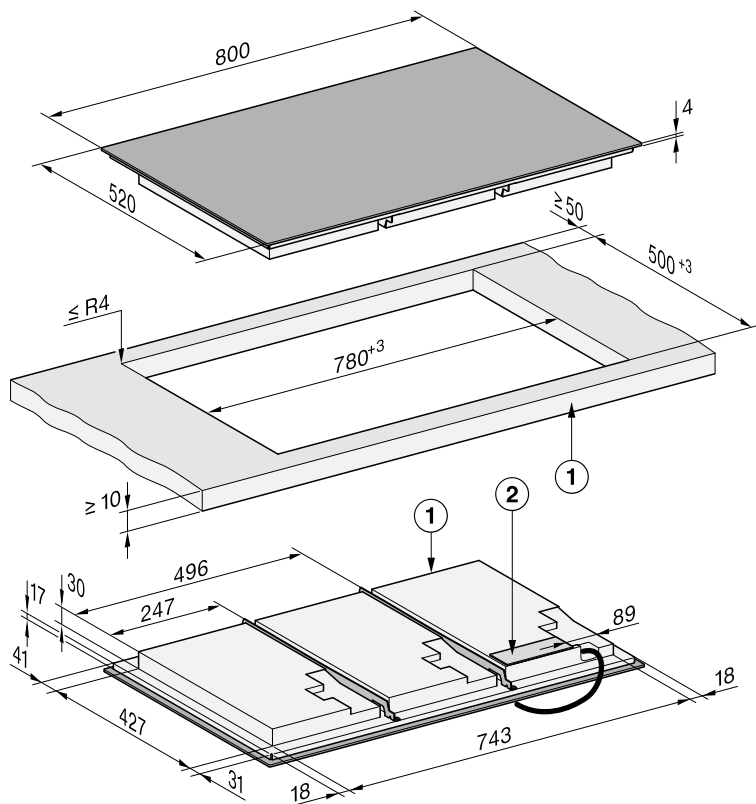

Visi izmēri ir norādīti milimetros.

① Priekšpuse

② Pieslēguma kārba

Barošanas kabelis (L = 1440 mm) iekļauts komplektācijā nepievienotā veidā

KM 8685 FR

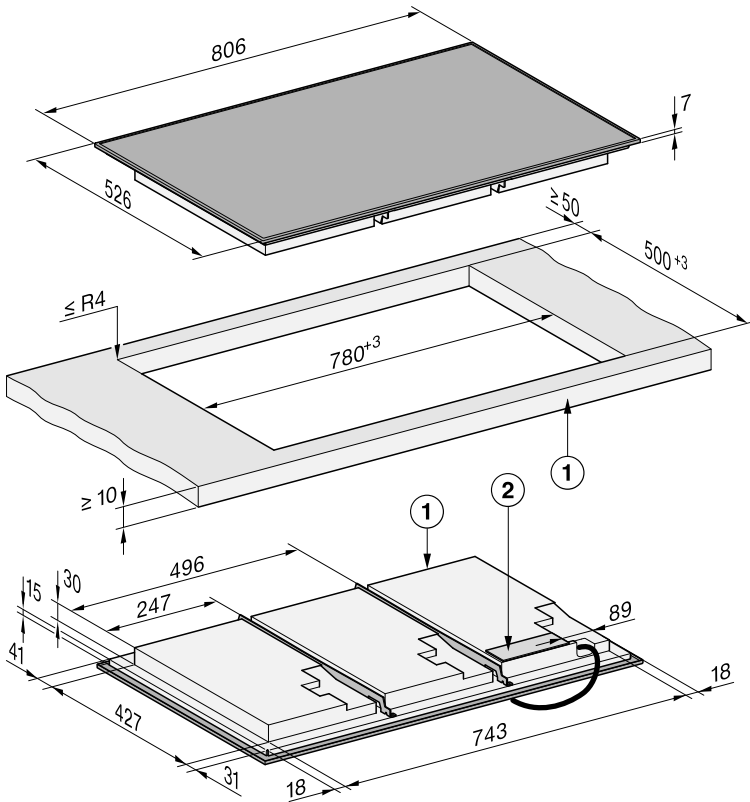

Visi izmēri ir norādīti milimetros.

- ① Priekšpuse
- ② Pieslēguma kārba
Barošanas kabelis (L = 1440 mm) iekļauts komplektācijā nepievienotā veidā

KM 8695 FR

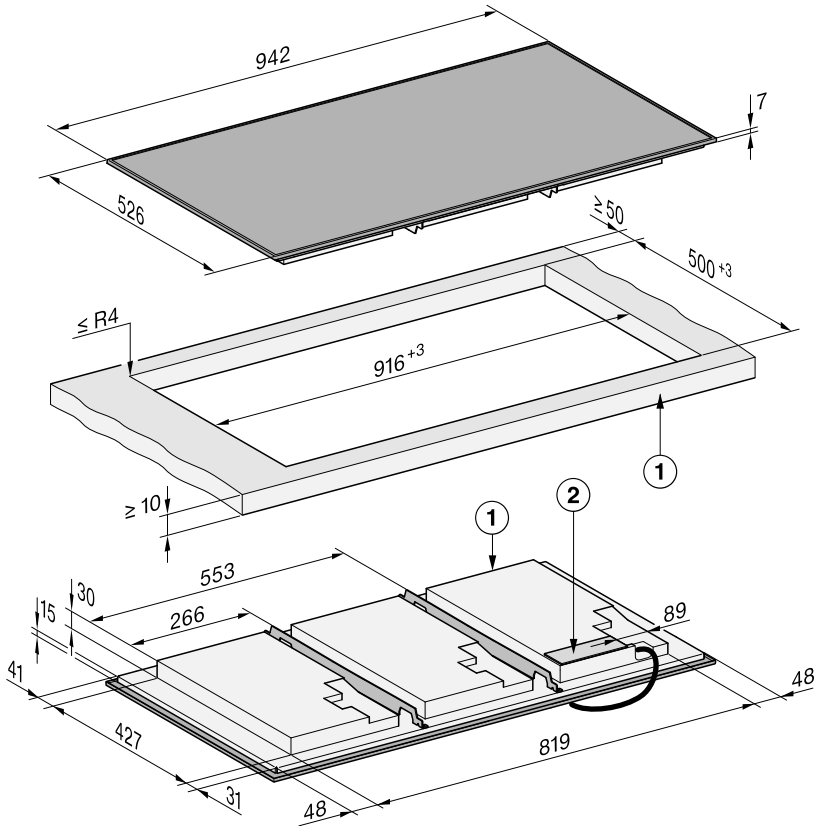

Visi izmēri ir norādīti milimetros.

- ① Priekšpuse
- ② Pieslēguma kārba
Barošanas kabelis (L = 1440 mm) iekļauts komplektācijā nepievienotā veidā

Uzstādīšana

Iebūvēšanas izmēri, iebūvējot vienā līmenī ar darba virsmu

KM 8665 FL

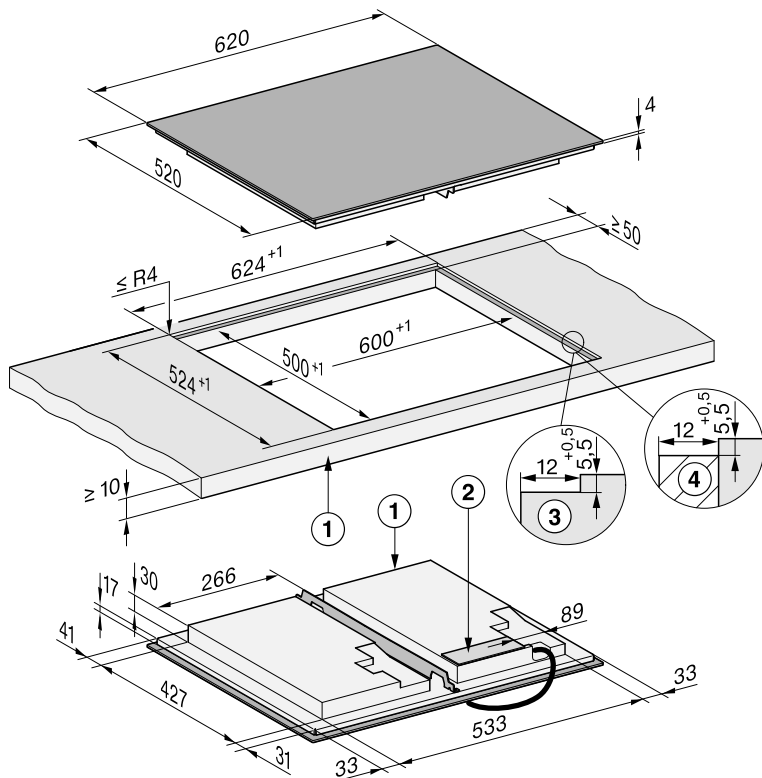

Visi izmēri ir norādīti milimetros.

- ① Priekšpuse
- ② Pieslēguma kārba
Barošanas kabelis (L = 1440 mm) iekļauts komplektācijā nepievienotā veidā
- ③ Pakāpenisks frēzējums dabīgā akmens darba virsmai
- ④ Koka līste, 12 mm (nav iekļauta komplektācijā)

Uzstādīšana

KM 8695 FL, KM 8695 FL matēta virsma

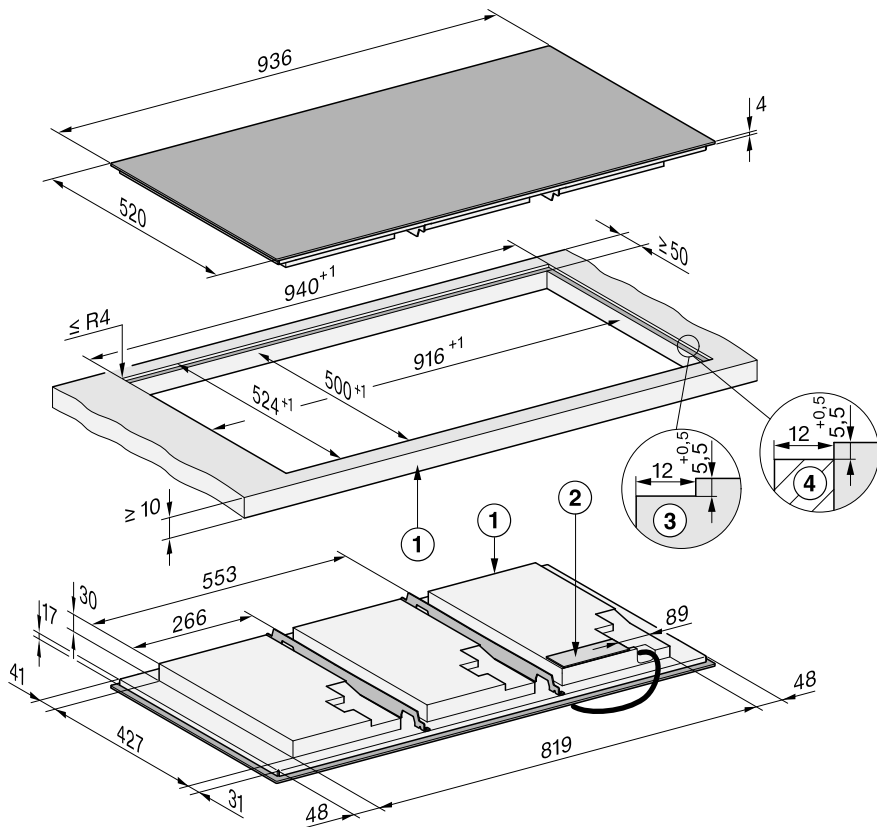

Visi izmēri ir norādīti milimetros.

- ① Priekšpuse
- ② Pieslēguma kārba
Barošanas kabelis (L = 1440 mm) iekļauts komplektācijā nepievienotā veidā
- ③ Pakāpenisks frēzējums dabīgā akmens darba virsmai
- ④ Koka lište, 12 mm (nav iekļauta komplektācijā)

Plīts virsmas iebūvēšana uz darba virsmas

Darba virsmas sagatavošana iebūvēšanai uz darba virsmas

- Ievērojiet drošības attālumus.
- Izveidojiet izgriezumu darba virsmā.
- Darba virsmas no koka: apstrādājiet zāģējuma vietas ar īpašu laku, silikona kaučuku vai sintētiskajiem sveķiem, lai nepieļautu uzbriekšanu mitruma ietekmē. Blīvējuma materiālam ir jābūt karstumizturīgam.

Uzmanieties, lai šie materiāli nenonāktu uz darba virsmas virspuses.

Plīts virsmas ievietošana uz darba virsmas

Blīvējuma lente nodrošina stabilu plīts virsmas fiksāciju izgriezumā. Sprauga starp rāmi un darba virsmu pēc kāda laika mazināsies.

- Pielīmējiet piegādes komplektā iekļauto blīvējuma lenti zem plīts virsmas malas. Blīvējuma lentes malu savienojums (sākums un beigas) nedrīkst atrasties stūrī. Uzklājiet uz blīvējuma lentes malu savienojuma silikona šuvju hermētiķi. Līmējot nenospriegojiet blīvējuma lenti.

 Nepareizs pieslēgums var izraisīt bojājumus.

Īsslēgums var izraisīt plīts virsmas elektronikas bojājumus.

Uzticiet barošanas kabeļa pievienošanu plīts virsmai kvalificētam elektrotehnikas speciālistam.

- Pievienojiet plīts virsmai barošanas kabeli atbilstoši pieslēguma shēmai.

- Izvelciet plīts virsmas barošanas kabeli caur darba virsmas izgriezumu uz leju.
- Ievietojiet plīts virsmu izgriezuma vidū. Pārliecinieties, ka blīvējums pieguļ darba virsmai, lai tiktu nodrošināts blīvējums starp iekārtu un darba virsmu.
- Ja blīvējums stūros cieši nepieguļ darba virsmai, stūru rādījumus ($\leq R4$) var uzmanīgi apstrādāt ar kontūrzaģi.
- Ja ir izbūvēta ar gaisa padevi uzlabota apakšējā grīda, novietojiet plīts virsmu tā, lai ventilatori būtu virs izgriezumiem.
- Pievienojiet plīts virsmu elektrotīklam.
- Pārbaudiet plīts virsmas darbību.

Plīts virsmas iebūvēšana vienā līmenī ar darba virsmu

Darba virsmas sagatavošana iebūvēšanai vienā līmenī ar darba virsmu

- Ievērojiet drošības attālumus.
- Izveidojiet izgriezumu darba virsmā.
- Masīvkoka darba virsmām/flīzētām darba virsmām: piestipriniet koka līstes 5,5 mm zem darba virsmas augšējās malas.

Plīts virsmas ievietošana vienā līmenī ar virsmu

Blīvējuma lente nodrošina stabilu plīts virsmas fiksāciju izgriezumā. Sprauga starp rāmi un darba virsmu pēc kāda laika mazināsies.

- Pielīmējiet piegādes komplektā iekļauto blīvējuma lenti zem plīts virsmas malas. Blīvējuma lentes malu savienojums (sākums un beigas) nedrīkst atrasties stūrī. Uzklājiet uz blī-

Uzstādīšana

vējuma lentes malu savienojuma silikona šuvju hermētiķi. Līmējot nenospriegojiet blīvējuma lenti.

 Nepareizs pieslēgums var izraisīt bojājumus.

Īsslēgums var izraisīt plīts virsmas elektronikas bojājumus.

Uzticiet barošanas kabeļa pievienošanu plīts virsmai kvalificētam elektrotehnikas speciālistam.

- Pievienojiet plīts virsmai barošanas kabeli atbilstoši pieslēguma shēmai.
- Izvelciet plīts virsmas barošanas kabeli caur plīts virsmas izgriezumam uz leju.

Salaidums starp stikla keramikas plāksni un darba virsmu ir vismaz 2 mm plats.

Salaidums ir nepieciešams, lai varētu noblīvēt plīts virsmu.

- Ievietojiet plīts virsmu izgriezumā un nocentrējiet to.
- Ja ir izbūvēta ar gaisa padevi uzlabota apakšējā grīda, novietojiet plīts virsmu tā, lai ventilatori būtu virs izgriezumiem.
- Pievienojiet plīts virsmu tīklam.
- Pārbaudiet, vai plīts virsma darbojas.
- Aizpildiet salaidumu starp plīts virsmu un darba virsmu ar piemērotu karstumizturīgu (vismaz 160 °C) silikona blīvēšanas materiālu.

Elektrotīkla pieslēgums

 Nepareizs pieslēgums var izraisīt bojājumus.

Nepareizi veikta ierīces uzstādīšana, apkope vai remonts var izraisīt ļoti bīstamas situācijas un apdraudēt iekārtas lietotāju.

Miele neatbild par kaitējumu (piemēram, par strāvas triecienu), ko ir izraisījuši nepareizi veikti uzstādīšanas un apkopes vai remonta darbi vai neuzstādīts vai pārrauts zemējuma vads.

Plīts virsmas pieslēgšanu elektrotīklam uzticiet kvalificētam elektrotehnikas speciālistam.

Elektrotehnikas speciālistam ir precīzi jāpārzina un stingri jāievēro valstī spēkā esošie noteikumi un vietējā elektroapgādes uzņēmuma papildprasības.

Izolētajām daļām pēc montāžas ir jānodrošina prettriecienu aizsardzība.

Kopējā jauda

Skatīt identifikācijas datu plāksnīti.

Pieslēguma parametri

Nepieciešamos pieslēguma datus skatiet uz iekārtas identifikācijas datu plāksnītes. Šiem datiem ir jāatbilst attiecīgajiem elektrotīkla parametriem.

Savienojuma iespējas ir norādītas savienojuma shēmā.

Strāvas aizsargslēdzis

Lai palielinātu drošību, VDE (Austrijā: ÖVE) normatīvos ir ieteikts pirms plīts virsmas uzstādīt strāvas aizsargslēdzi ar aktivēšanas strāvu 30 mA.

Separatori

Plīts virsma ir jāaprīko ar strāvas padeves pārtraukšanas slēdžiem, lai to visos polos varētu atvienot no tīkla. Izslēgtā stāvoklī ir nepieciešams vismaz 3 mm atstatums starp kontaktiem. Strāvas padeves pārtraukšanas slēdži aizsargā ierīci pret pārāk lielas strāvas padevi un darbojas kā strāvas aizsargslēdži.

Atvienošana no elektrotīkla



Elektrotīkla spriegums var izraisīt elektriskās strāvas triecienu.

Tīkla sprieguma atjaunošana remonta un / vai apkopes darbu laikā var izraisīt elektriskās strāvas triecienu.

Nodrošiniet, lai elektrotīkls pēc atvienošanas netiktu nejauši pievienots.

Ja elektriskā ķēde, kurai ir pieslēgta iekārta, jāatvieno no elektrotīkla, atkarībā no instalācijas veida sadales skapī jāveic turpmāk minētās darbības.

Kūstošie drošinātāji

- Izņemiet drošinātāju ieliktnus no uzskrūvējamajiem vāciņiem.

Skrūvējamie automātiskie drošinātāji

- Nospiediet kontrolpogu (sarkana), līdz "izlec" vidējā poga (melna).

Iebūvējamie automātiskie drošinātāji

- (Pret pārstrāvu sargājoši automātslēdži, vismaz B vai C tips): pārslēdziet slēdža sviru no pozīcijas 1 (ieslēgts) pozīcijā 0 (Izslēgts).

FI aizsargslēdzis

- (Strāvas aizsargslēdzis): pārslēdziet centrālo slēdzi no pozīcijas 1 (ieslēgts) pozīcijā 0 (Izslēgts) vai nospiediet kontroltaustiņu.

Barošanas kabelis

Plīts virsma ir jāpieslēdz ar H 05 VV-F (ar PVH izolāciju) veida barošanas kabeli ar piemērotu šķērsgriezumu atbilstoši pieslēguma shēmai.

Pieslēguma iespējas ir norādītas pieslēguma shēmā.

Plīts virsmai pieļaujamais pieslēguma spriegums un atbilstošā pieslēguma vērtība ir norādīti identifikācijas datu plāksnītē.

Barošanas kabeļa maiņa



Tīkla sprieguma izraisīts elektriskās strāvas trieciena risks.

Nepareizs pieslēgums var izraisīt elektriskās strāvas triecienu.

Uzticiet barošanas kabeļa nomaiņu tikai kvalificētam elektrotehnikas speciālistam.

Nomainot barošanas kabeli, izmantojiet tikai H 05 VV-F (ar PVH izolāciju) veida kabeli ar piemērotu diametru. Barošanas kabeli var iegādāties pie ražotāja vai klientu apkalpošanas dienestā.

Pieslēguma shēma

Uzstādīšanas vietā var nebūt iespējami visi norādītie pieslēguma veidi.

Ņemiet vērā valstī spēkā esošos noteikumus un vietējā elektroapgādes uzņēmuma papildprasības.

Maksimālā slodze uz katru pieslēgto ārējo vadītāju sasniedz 3650 W.

Plīts virsma ar

< 5 ēdiena gatavošanas traukiem (≤ 7400 W)

Plīts virsmas pieslēgšanai ir nepieciešams 1. un 2. ārējais vadītājs. Pie 3. ārējā vadītāja var pieslēgt papildiekārtas.

Uzstādīšana

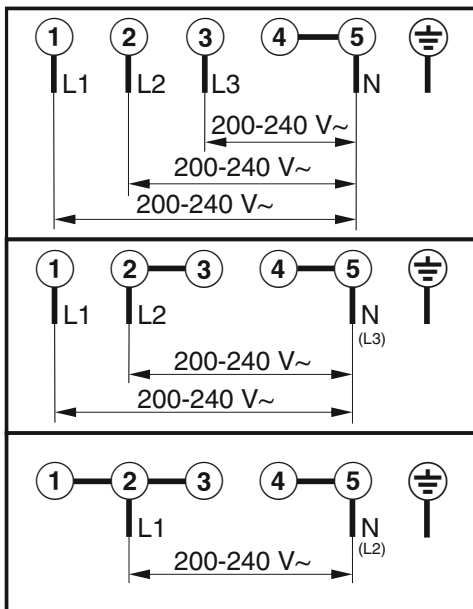

Plīts virsma ar ≥ 5 ēdiena gatavošanas traukiem (> 7400 W)

Plīts virsmas pieslēgšanai ir nepieciešams visi 3 ārējie vadītāji. Pie ārējiem vadītājiem nevar pieslēgt papildiekārtas.

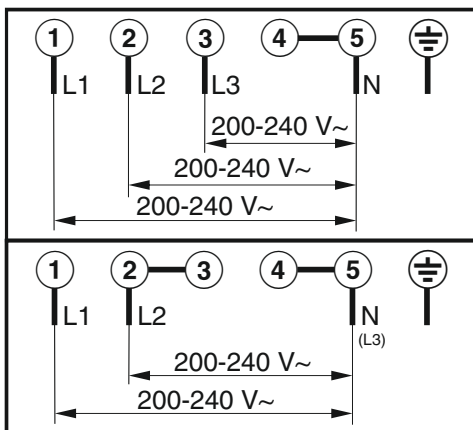

Jūsu plīts virsma

KM 8665 FR, KM 8665 FL

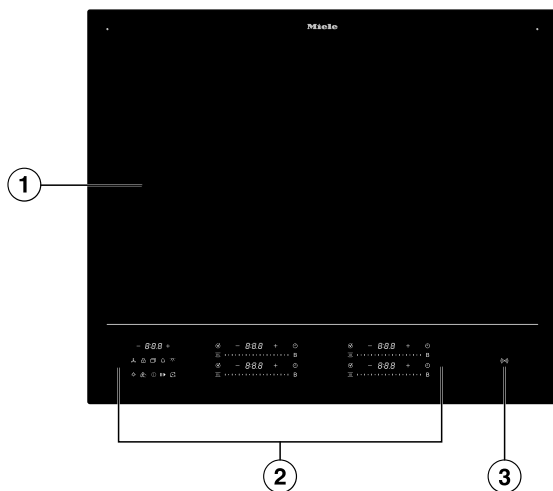

- ① Izmantojamā gatavošanas zona ne vairāk kā 4 ēdiena gatavošanas traukiem
- ② Vadības un informācijas elementi
- ③ Rādījums *NFC piktogramma* (↻)

Iepazīšanās

KM 8685 FR, KM 8685 FL, KM 8685 FL matēta virsma



- ① Izmantojamā gatavošanas zona ne vairāk kā 6 ēdiena gatavošanas traukiem
- ② Vadības un informācijas elementi
- ③ Rādījums *NFC piktogramma* (☞)

KM 8695 FR, KM 8695 FL, KM 8695 FL matēta virsma

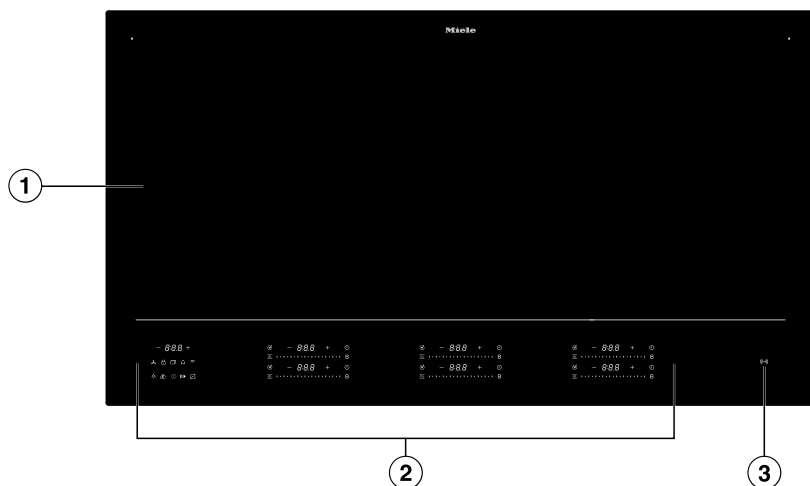





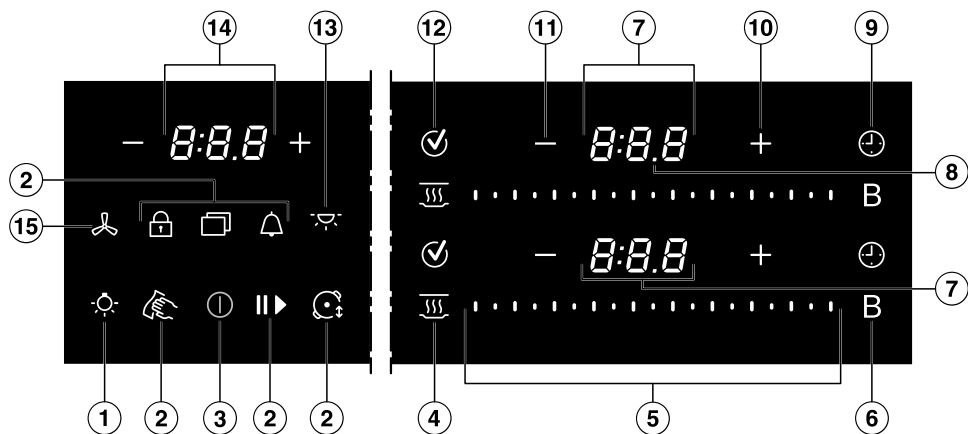







- ① Izmantojamā gatavošanas zona ne vairāk kā 6 ēdiena gatavošanas traukiem
- ② Vadības un informācijas elementi
- ③ Rādījums *NFC piktogramma* (☰)

Vadības un informācijas elementi



- ① Taustiņš *Miele tvaika nosūcēja plīts virsmas apgaismojums* ☰ - pēc izvēles

Iepazīšanās

- ② Taustiņš *Izvēlne* , paredzēts šādu taustiņu attēlošanai
-  Taustiņš *Tīrīšanas aizsardzība* vadības un rādījuma elementu bloķēšanai uz 20 sekundēm
 -  Taustiņš *Taimeris*, taimers, kas paredzēts ar plīts virsmu nesaistītam procesam
 -  Taustiņš *Stop&Go* aktīva gatavošanas procesa apturēšanai/palaišanai
 -  Taustiņš *Ieslēgšanas bloķēšana/Taustiņu bloķēšana* vadības un rādījuma elementu bloķēšanai
 -  Taustiņš *Profesionālais režīms* jaudas pakāpes mainīšanai atbilstoši ēdiena gatavošanas trauka novietojumam
- ③ Taustiņš *Ieslēgt/Izslēgt* ①
- ④ Taustiņš *Siltuma uzturēšana* 
Aktivizē/deaktivizē īpašo siltuma uzturēšanas funkciju
- ⑤ Slīdnis
– Jaudas pakāpes iestatīšanai
– Laika iestatīšanai
- ⑥ Taustiņš *Booster funkcija* B
- ⑦ Ēdiena gatavošanas trauka rādījums
-  Ēdiena gatavošanas trauki ir gatavi lietošanai
 -  līdz  Jaudas pakāpe
 -  Laiks
 - Atlikušā siltuma indikators 1. pakāpe
 - = Atlikušā siltuma indikators 2. pakāpe
 - ≡ Atlikušā siltuma indikators 3. pakāpe
 - ⌘ Atbalsts ar ēdiena gatavošanas trauku
 - ⤵ Nav ēdiena gatavošanas trauka, vai tas ir nepiemērots
 - b Booster funkcija
 - h Siltuma uzturēšana
- ⑧ Atdalītāja rādījums
Jaudas pakāpju starpposmu rādījums
- ⑨ Gatavošanas procesa  taustiņš *Ilgums*
Automātiski izslēdz ēdiena gatavošanas trauka sildīšanu pēc iestatīta laika intervāla
Reģistrē gatavošanas procesa ilgumu

- ⑩ Taustiņš *Plus* +
– Iestatījumu maiņai
– Laika iestatīšanai
- ⑪ Taustiņš *Minus* –
– Iestatījumu maiņai
– Laika iestatīšanai
- ⑫ Taustiņš *OK* ✓
- ⑬ Taustiņš *Miele tvaika nosūcēja fona apgaismojums* ʼʼʼ - pēc izvēles
- ⑭ Plīts virsmas rādījums
0:00–9:59 Laiks
LOC On/OFF Ieslēgšanas bloķēšana / Taustiņu bloķēšana ir aktivizēts/deaktivizēts
dE On/OFF Demonstrācijas režīms ir aktivizēts/deaktivizēts
UP Ir pieejams programmatūras atjauninājums.
- ⑮ Taustiņš *Tvaika nosūcējs* ʼʼ - pēc izvēles
Tvaika nosūcēja aktivizācijai un jaudas pakāpes iestatīšanai

Iepazīšanās

Jaudas pārvaldība

Jaudas sadalīšanas ietekme

Booster funkcijas darbības laikā daļa jaudas tiek ņemta no pārējām indukcijas spolēm. Ja kādai indukcijas spolei jauda mazinās, tas var izpausties šādi:

- tiek deaktivēta paštrinātā uzvārīšana;
- tiek samazināta jaudas pakāpe;
- tiek izslēgta karsēšana.

Vadības princips

Izslēgta plīts virsma

Izslēgtai plīts virsmai ir redzams tikai uz taustiņa ① *ieslēgt/Izslēgt* uzdrukātais simbols. Ieslēdzot plīts virsmu, sāk spīdēt pārējie taustiņi.

Vadība

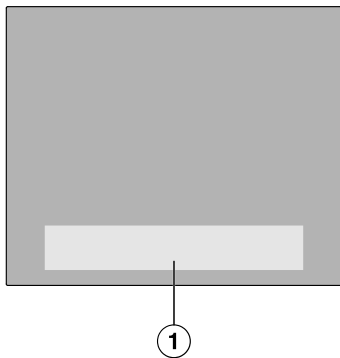

① Taustiņu un rādījumu zona

Jūsu stikla keramikas plīts virsma ir aprīkota ar taustiņiem, kas reaģē uz pirkstu pieskārieniem.

Katru taustiņa reakciju uz pieskārienu apstiprina skaņas signāls.

Ieslēgšanas laikā taustiņam ① *ieslēgt/Izslēgt* drošības apsvērumu dēļ ir jāpieskaras nedaudz ilgāk nekā pārējiem taustiņiem.

Savienošana tīklā

Jūsu plīts virsma ir aprīkota ar integrētu WLAN moduli. Plīti var pieslēgt mājas tīklam vai tikai Miele plīts pārsegam. WLAN modulis ļauj lietot Miele lietotni mobilajā ierīcē.

Ja jūsu plīts virsma jau vienreiz ir pieslēgta, izmantojot WLAN, savienojums automātiski tiek atjaunots katrā ieslēgšanas brīdī.

Pārliecinieties, ka jūsu plīts virsmas uzstādīšanas vietā ir pieejams WLAN tīkla signāls ar pietiekamu signāla stiprumu.

Iekļaujot plīts virsmu jūsu WLAN tīklā, paaugstinās elektroenerģijas patēriņš, pat ja plīts virsma ir izslēgta.

Smart Extras, izmantojot Miele lietotni*

Pievienošana tīklam, izmantojot Miele lietotni, nodrošina piekļuvi daudzām Smart Extras papildiespējām, tostarp:

- Statusa informācijas pieprasījums
- Noderīgu papildfunkciju izmantošana
- Atjauniniet jūsu plīts virsmas programmatūru, izmantojot programmatūras atjauninājumus, lai nodrošinātu atbilstību Miele jaunākajam tehnoloģiskās attīstības statusam (tikai, izmantojot WLAN savienojumu)

Papildu informāciju par Smart Extras varat atrast Miele tīmekļa vietnē, Apple App Store® vai Google Play Store™.

* Miele & Cie. KG papildu digitālais piedāvājums. Atkarībā no modeļa un valsts funkciju apjoms var mainīties. Miele lietotnē jums ir jāpiekrīt Miele digitālo produktu un pakalpojumu vispārīgajiem darījumu noteikumiem un privātuma politikai. Miele patur tiesības jebkurā laikā mainīt vai pārtraukt digitālos piedāvājumus.

Īpašās funkcijas

M Sense ēdiena gatavošanas trauks gatavs

Plīts virsma ir piemērota M Sense ēdiena gatavošanas traukiem.

M Sense ēdiena gatavošanas traukiem ir sensori. Šie sensori atvieglo gatavošanas procesu.

M Sense ēdiena gatavošanas traukus var iegādāties kā atsevišķu piederumu. To var iegādāties Miele interneta veikalā, Miele Klientu apkalpošanas dienestā vai pie jūsu Miele specializētā tirgotāja.

Tvaika nosūcēja vadība

Con@ctivity 3.0

Con@ctivity 3.0 funkcija nodrošina tiešu saziņu starp plīts virsmu un Miele tvaika nosūcēju. Saziņu nodrošina savienošana tīklā. Izmantojot Con@ctivity 3.0 funkciju, tvaika nosūcēja darbību var vadīt automātiski atkarībā no plīts virsmas darbības statusa.

Ir jāsakrīt plīts virsmas un tvaika nosūcēja Con@ctivity versijai.

Plašāka informācija ir pieejama tvaika nosūcēja lietošanas un montāžas instrukcijā.

Pastāvīga trauku atpazīšana

Novietojot uz plīts virsmas ēdiena gatavošanas trauku, automātiski tiek aktivizēts tā taustiņš Slīdnis.

Trauka izmēra atpazīšana

Ēdiena gatavošanas trauka izmērs tiek atpazīts gatavošanas zonas ietvaros. Enerģijas atdeve tiek pielāgota trauka izmēram.

Plīts virsmas Booster funkcija

Booster funkcija palielina jaudu, lai īsā laikā uzkarstētu lielu daudzumu, piemēram, ūdeni nūdeļu vārīšanai.

Stop&Go

Aktivējot Stop&Go, visas jaudas pakāpes tiek samazinātas līdz 1. Deaktivējot funkciju, atkal ieslēdzas pēdējā iestatītā jaudas pakāpe.

Norāde: Izmantojiet šo īpašo funkciju, ja pastāv pārvārīšanas vai pārcepšanas risks.

Plīts virsmas jaudas pakāpes

Varat iestatīt jaudu, ar kādu ēdiena gatavošanas trauki tiek sildīti 1. līdz 9. pakāpē.

Starp katru darbības līmeni ir starpposms. Starpposmi ļauj precīzāk regulēt jaudu.

Ja starpposmi nav nepieciešami, tos varat deaktivizēt iestatījumos.

Automātiskā uzvārīšana

Ja ir aktivēta automātiskās uzvārīšanas funkcija, gatavošanas zona uzreiz pēc ieslēgšanas darbojas ar maksimālo jaudu (paātrinātā uzvārīšana), bet pēc tam pārslēdzas uz iestatīto (gatavošanas) jaudas pakāpi.

Iepazīšanās

Laika funkcijas

Pieejamas 3 taimera funkcijas.

- Taimers
- Gatavošanas procesa ilgums
- Gatavošanas procesa aizritējušais laiks

Funkcijas var lietot vienlaicīgi.

Taimers

Var iestatīt atgādinājumu procesiem, kas nav atkarīgi no plīts virsmas.

Gatavošanas procesa ilgums

Varat iestatīt laiku, pēc kura beigām gatavošanas zona tiek automātiski izslēgta. Šo funkciju var vienlaikus izmantot visām gatavošanas zonām.

Gatavošanas procesa aizritējušais laiks

Varat izmērīt gatavošanas procesa ilgumu.

Profesionālais režīms

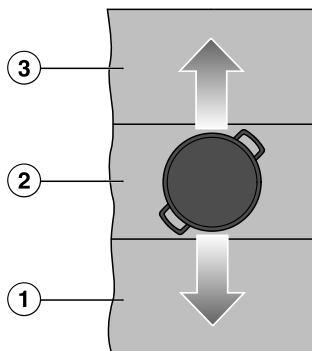

Piemēra ilustrācija koncepcijas vizualizēšanai.

- ① Ēdiena gatavošanas trauki ar jaudas līmeni 9
- ② Ēdiena gatavošanas trauki ar jaudas līmeni

- 5
- ③ Ēdiena gatavošanas trauki ar jaudas līmeni 2

Profesionālajā režīmā gatavošanas virsma ir sadalīta 3 horizontālās gatavošanas zonās. Katrai gatavošanas zonai ir noteikta jaudas pakāpe.

Pārvietojot ēdiena gatavošanas trauku uz priekšu (①) un atpakaļ (③), mainās ēdiena gatavošanas trauka uzkaršanās jaudas pakāpe.

Jaudas pakāpes var mainīt.

Atkarībā no plīts virsmas platuma paralēli var uzkarst dažādu ēdiena gatavošanas trauku skaitu.

Ieslēgšanas bloķēšana

Ja ir aktivēta ieslēgšanas bloķēšana, plīts virsmu nevar ieslēgt.

Taustiņu bloķēšana

Taustiņu bloķēšana tiek aktivizēta, ja plīts virsma ir ieslēgta. Ja ir aktivēta taustiņu bloķēšana, plīts virsmas darbību var vadīt tikai daļēji.

Atsaukšanas funkcija

Ja plīts virsma tiek nejauši izslēgta darbības laikā, izmantojot šo īpašo funkciju, var atjaunot visus iestatījumus.

Siltuma uzturēšana

Ar īpašo funkciju pārtikas produktus uzreiz pēc pagatavošanas var uzturēt siltus.

Tīrīšanas aizsardzība

Plīts virsmas taustiņus var bloķēt uz 20 sekundēm, piemēram, lai noslaucītu netīrumus. ① *Ieslēgt/Izslēgt* netiek bloķēts.

Iestatījumi

Plīts virsmas iestatījumus var pielāgot individuālām vajadzībām.

Demonstrācijas režīms

Šī īpašā funkcija ļauj specializētam tirgotājam prezentēt plīts virsmu bez sildīšanas.

Demonstrācijas režīms

Demonstrācijas režīmā nepārtrauktā virknē tiek simulēti gatavošanas procesi. Atsevišķo darbību secība tiek atkārtota pēc minūtes. Ja pieskaras kādam taustiņam vai uz plīts virsmas novieto kādu ēdiena gatavošanas trauku, tā pārslēdzas mērīšanas režīmā.

Atlikušā siltuma indikators

Ja kāda no stikla keramikas virsmas daļām ir karsta, pēc izslēgšanas deg atlikušā siltuma indikators.

Stikla keramikas virsmai pakāpeniski atdziestot, atlikušā siltuma indikatora stabiņi pakāpeniski nodziest. Pēdējais stabiņš nodziest, ja pieskaršanās stikla keramikas virsmai vairs nav bīstama.

Drošības izslēgšana

Taustiņi ir aizsegti

Plīts virsma automātiski izslēdzas, ja ilgāk nekā 10 sekundes ir nosepts viens vai vairāki taustiņi, piemēram, uz tiem atrodas pirksts, pāri trauka malām pārlijis pārtikas produkts, vai uz tiem ir novietoti priekšmeti. Plīts virsmā īsi mirgo rādījums **ℓ**, un atskan signāls.

Kad priekšmeti un/vai netīrumi ir noņemti, rādījums **ℓ** nodziest, un plīts virsmu var turpināt izmantot.

Darbības ilgums ir pārāk garš

Drošības izslēgšana notiek automātiski, ja zona tiek karsēta pārāk ilgu laiku. Šis laika intervāls ir atkarīgs no iestatītās jaudas pakāpes. Ja šis laiks tiek pārsniegts, karsēšana izslēdzas, un sāk spīdēt atlikušā siltuma indikators. Jaudas pakāpi var iestatīt kā parasti.

Drošības izslēgšanu var pielāgot, mainot drošības pakāpi.

Iepazīšanās

Īpašā funkcija / jaudas pakāpe	Maksimālais darbības ilgums [h:min]		
	Drošības pakāpe		
	0 ¹	1	2
Siltuma saglabāšana	2:00	2:00	2:00
1.0	10:00	8:00	5:00
1.5	10:00	7:00	4:00
2.0/2.5	5:00	4:00	3:00
3.0/3.5	5:00	3:30	2:00
4.0/4.5	4:00	2:00	1:30
5.0/5.5	4:00	1:30	1:00
6.0/6.5	4:00	1:00	0:30
7.0/7.5	4:00	0:42	0:24
8.0	4:00	0:30	0:20
8.5	4:00	0:30	0:18
9.0	1:00	0:24	0:10
M Sense ēdiena gatavošanas trauku atbalsts – programma nav aktīva	12:00	12:00	12:00
M Sense ēdiena gatavošanas trauku atbalsts – programma ir aktīva	12:00	3:00	1:00

¹ Rūpnīcas iestatījums

Aizsardzība pret pārkaršanu

Lai nepieļautu plīts virsmas bojājumus pārāk augstas temperatūras dēļ, aizsardzības pret pārkaršanu funkcija veic kādu no turpmāk minētajām darbībām.

Aizsardzības pret pārkaršanu veiktās darbības

- Tiek pārtraukta ieslēgta Booster funkcija.
- Tiek samazināta iestatītā jaudas pakāpe.
- Automātiski tiek izslēgta karsēšana. Plīts virsmā mirgo rādījums *Err* pārmaiņus ar *044*.
- Visas gatavošanas zonas tiek izslēgtas.

Aizsardzības pret pārkaršanu aktivēšanās cēloņi

Aizsardzība pret pārkaršanu var tikt aktivēta šādās situācijās:

- uz gatavošanas zonas tiek karsēts tukšs gatavošanas trauks;
- ar augstu jaudas iestatījumu tiek karsēta eļļa vai tauki;
- plīts virsmas apakšdaļā netiek nodrošināta pietiekama ventilācija;
- pēc strāvas padeves pārtraukuma atkal tiek ieslēgta karstā gatavošanas zona.

Modeļa apzīmējums un sērijas numurs

Jūsu plīts virsma var parādīt modeļa apzīmējumu un sērijas numuru.

Programmatūras versija

Plīts virsma var parādīt plīts programmatūras versiju.

Programmatūras atjauninājums

Lai saņemtu atjauninājumus, ir jābūt izveidotam savienojumam ar mājas tīklu.

Tiklīdz ir pieejams jauns atjauninājums, Plīts virsmas rādījumā tiek parādīts ziņojums.

Atjauninājumus var:

- Veikt nekavējoties
- Atlikt un veikt vēlāk
- Ilgstoši izslēgt

Ja atjauninājums netiek instalēts vai tiek instalēts vēlāk, plīts virsmu var lietot kā parasti. Miele iesaka atjauninājumus instalēt pēc iespējas ātrāk.

Atsevišķi pasūtāmi piederumi

Miele tiešsaistes veikalā, Miele Klientu apkalpošanas dienestā vai pie Miele specializētā tirgotāja ir iegādājami īpaši šai plīts virsmai pielāgoti produkti, piemēram, ēdiena gatavošanas trauki un tīrīšanas līdzekļi.

Miele tiešsaistes veikalā nonāksiet, izmantojot šādu kvadrātkodu:



Ekspluatācijas uzsākšana

Plīts virsmas izsaiņošana

- Ielīmējiet iekārtas dokumentācijā iekļauto identifikācijas datu plāksnīti šim nolūkam paredzētajā vietā nodaļā “Klientu apkalpošanas dienests”.
- Noņemiet aizsargplēves un uzlīmes, ja tādas ir.

Plīts virsmas pirmā tīrīšanas reize

- Pirms pirmās lietošanas reizes noslaukiet plīts virsmu ar mitru drānu.
- Nosusiniet plīts virsmu.

Plīts virsmas ekspluatācijas uzsākšana

Iekārtas metāla daļas aizsargā kopšanas līdzekļa kārtā. Sākot plīts virsmas ekspluatāciju, rodas nepatīkams aromāts un ir iespējami arī izgarojumi. Arī indukcijas spoļu sasilšana pirmajās lietošanas stundās rada īpatnēju aromātu. Ar katru nākamo lietošanas reizi aromāts mazināsies un pamazām izzudīs pavisam.

Nepatīkamais aromāts un iespējamie izgarojumi nenozīmē, ka iekārta ir pieslēgta nepareizi vai ka tai ir radušies bojājumi, tas arī nekaitē veselībai.

Savienošana tīklā

Plīts virsmu varat:

- savienot ar mājas tīklu, izmantojot mobilo ierīci;
- savienot tīklā tieši ar jūsu Miele tvaiku nosūcēju.

Tvaiku nosūcēju varat vadīt, izmantojot abus tīkla savienojuma veidus.

Savienojot tīklā ar jūsu mobilo ierīci, varat izmantot papildfunkcijas. Lai uzzinātu vairāk, skatiet nodaļas “Tīkla savienojums” sadaļu “Iepazīšanās”.

Prasības savienošanai tīklā ar jūsu mājas tīklu

Nemiet vērā turpmāk minētos priekšnosacījumus savienošanai tīklā.

1. Uzstādīšanas vietā ir pieejams mājas tīkls. Sagatavojiet WLAN paroli.
2. Mobilajā gala ierīcē ir pieejama Miele lietotne.
3. Jums ir lietotāja konts Miele lietotnē.
4. Nav tieša WLAN savienojuma starp plīts virsmu un jūsu Miele tvaika nosūcēju.

Plīts virsmas savienojuma izveidi ar mājas tīklu var veikt divējādi:

- Ar NFC
- Ar Scan & Connect

Abi varianti nodrošina vienādu rezultātu.

NFC lietošana

Ieslēdzot plīts virsmu pirmās 20 reizes, automātiski tiek aktivizēts rādījums (📶) *NFC (Near Field Communication)*.

Ieslēdzot plīts virsmu 21. reizi, rādījums (📶) *NFC (Near Field Communication)* jāaktivizē manuāli.

Jūsu mobilajā ierīcē ir aktivizēta NFC funkcija.

- Ieslēdziet plīts virsmu.
- Pārvietojiet savu mobilo gala ierīci nedaudz tieši virs rādījuma (📶) *NFC (Near Field Communication)* ≤ 1 cm attālumā.

Ja esat uzstādījis Miele lietotni un ir atvērts lietotāja konts, tiksiet novirzīts tieši uz savienošanu tīklā.

Ja Miele lietotne vēl nav uzstādīta, nāksiet Apple App Store® vai Google Play Store™.

- Instalējiet Miele lietotni un izveidojiet lietotāja kontu.
- Pārvietojiet savu mobilo gala ierīci atkal nedaudz tieši virs rādījuma (☰) *NFC (Near Field Communication)* >1 cm attālumā.

Miele lietotne sniedz ierīkošanas norādījumus.

Norāde: ja uz plīts virsmas nevarat atrast (☰) *NFC (Near Field Communication)* rādījumu, lieciet parādīt, piemēram, modeļa apzīmējumu. Pēc tam tiek izgaismots (☰) *NFC (Near Field Communication)* rādījums.

Scan & Connect izveide



- Noskenējiet kvadrāt kodu.

Ja esat uzstādījis Miele lietotni un ir atvērts lietotāja konts, tiksiet novirzīts uz tīkla savienojuma funkciju.

Ja Miele lietotne vēl nav uzstādīta, nokārsiet Apple App Store® vai Google Play Store™.

- Uzstādiet Miele lietotni un izveidojiet lietotāja kontu.
- Vēlreiz noskenējiet kvadrāt kodu.

Miele lietotne sniedz ierīkošanas norādījumus.

Prasības tiešai savienošanai tīklā ar jūsu Miele nosūcēja pārsegu

Nemiet vērā turpmāk minētos priekšnosacījumus savienošanai tīklā.

1. Jūsu Miele tvaika nosūcējam ir Con@ctivity 3.0.

2. Plīts virsma nav savienota ar jūsu mājas tīklu.

Plīts virsmas savienošana tīklā ar Miele tvaika nosūcēju

Informācija, kas ir nepieciešama tvaika nosūcēja savienošanai, ir pieejama tam pievienotajā lietošanas un uzstādīšanas instrukcijā.

- Sāciet savienojuma izveidi tvaika nosūcējā.
- Ieslēdziet plīts virsmu.

Ja savienojums ir izveidots veiksmīgi, Plīts virsmas rādījums tiek parādīts kods *C:02*. Ja savienojumu neizdevās izveidot, Plīts virsmas rādījums tiek parādīts kods *C:01*. Atkārtojiet iepriekšminētās darbības vēlreiz.

Tagad Con@ctivity 3.0 funkcija ir aktivizēta.

Iestatījumu atiestatīšana

- Atiestatiet iestatījumus, ja viena savienošanas tīklā iespēja tiek nomainīta ar citu savienošanas tīklā iespēju.
- Atiestatiet iestatījumus, ja utilizējat, pārdojat plīts virsmu vai uzsākat lietošanas plīts virsmas ekspluatāciju. Tikai tā var nodrošināt, ka tiek dzēsti visi personīgie dati un iepriekšējais īpašnieks vairs nevar piekļūt plīts virsmai.

Pēc maršrutētāja nomainīšanas atiestatīšana nav nepieciešama.

- Izslēdziet plīts virsmu.

- Apmēram 6 sekundes turiet nospiešot taustiņu  *Ieslēgt/Izslēgt* Plīts virsmas rādījums tiek attēlota sekunžu atskaite.

Plīts virsmas rādījums tiek rādīts *P*.

Ekspluatācijas uzsākšana

Gatavošanas zonu rādījumā / gatavošanas trauku rādījumā ir redzams:

- 9 un numurs norāda izvēlēto ātro parametru
- Atkarībā no modeļa:
 - ┌ un numurs norāda izvēlētā ātrā parametra kodu

Deg citi taustiņi.

Spilgti iedegas rādījums (☺) *NFC piktogramma*.

- Atkārtoti pieskarieties + *Pluss* vai Slīdnis augšējā labajā pusē blakus Plīts virsmas rādījumam, līdz attiecīgajā Gatavošanas zonu rādījumā / gatavošanas trauku rādījumā tiek parādīts: 909
- Pieskarieties taustiņam ☑ *OK*.
- Atkārtoti pieskarieties taustiņam + *Pluss* vai Slīdnis apakšējā labajā pusē blakus Plīts virsmas rādījumam, līdz attiecīgajā Gatavošanas zonu rādījumā / gatavošanas trauku rādījumā tiek parādīts: 001
- Pieskarieties apakšējā labajā pusē blakus Plīts virsmas rādījuma taustiņam ☑ *OK*.

WLAN iestatījumi ir atiestatīti. Gatavošanas zonu rādījumā / gatavošanas trauku rādījumā ir redzams 001.

Drošības norādījumi par vadību

⚠ Ugunsbīstamība pārkaršuša pārtikas produkta dēļ.

Bez uzraudzības atstāts pārtikas produkts var pārkarst un aizdegties.

Lietošanas laikā nekad neatstājiet plīts virsmu bez uzraudzības.

⚠ Karsta stikla keramikas virsma var izraisīt apdedzināšanos.

Pēc gatavošanas beigām stikla keramikas virsma ir karsta.

Nepieskarieties stikla keramikas virsmai, kamēr ir izgaismoti atlikušā siltuma indikatori.

⚠ Karsti priekšmeti var izraisīt apdedzināšanos.

Ja plīts virsma ir ieslēgta, tiek ieslēgta aiz pārskatīšanās vai ir saglabājusi atlikušo siltumu, pastāv risks, ka uz plīts virsmas novietotie metāla priekšmeti sakarsīs.

Neizmantojiet plīts virsmu priekšmetu novietošanai.

Izslēdziet plīts virsmu pēc tās lietošanas ar taustiņu ①.

⚠ Ja uz taustiņiem un rādījumiem atrodas karsti gatavošanas trauki, tie var sabojāt zem tiem esošo elektroniku.

Taustiņi nereaģē.

Notiek nejauša pārslēgšanās. Plīts virsma automātiski izslēdzas.

Nelieciet uz taustiņiem un rādījumiem karstus ēdiena gatavošanas traukus.

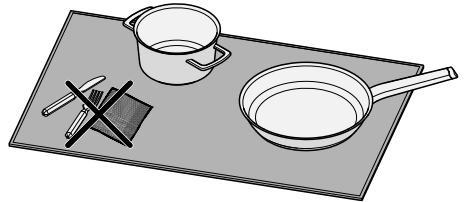

⚠ Blakus gatavošanas traukiem esošus priekšmetus plīts virsma nevar atšķirt no gatavošanas traukiem.

Arī šie priekšmeti tiek uzkaršēti. Pieskaroties karstiem priekšmetiem, var apdedzināties.

Nenovietojiet uz plīts virsmas nekādus priekšmetus. Novietojiet uz plīts virsmas tikai gatavošanas traukus.

► Nekad nesildiet pannas ar piedegumdrošo pārklājumu, izmantojot Booster funkciju.

Plīts virsmas ieslēgšana

■ Pieskarieties ① *ieslēgt/izslēgt*.

Iedegas citi taustiņi.

Ja netiek veiktas turpmākas darbības, drošības apsvērumu dēļ plīts virsma pēc dažām sekundēm atkal izslēdzas.

Plīts virsmas / ēdiena gatavošanas trauku izslēgšana

Plīts virsmas izslēgšana

- Lai izslēgtu plīts virsmu un līdz ar to arī visus ēdiena gatavošanas traukus, pieskarieties taustiņam  *Ieslēgt/Izslēgt*.

Ēdiena gatavošanas trauka izslēgšana

- Pieskarieties attiecīgajai Slīdnis pozīcijai .

Ēdiena gatavošanas trauku novietošana

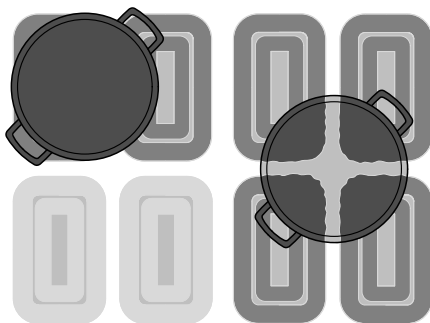
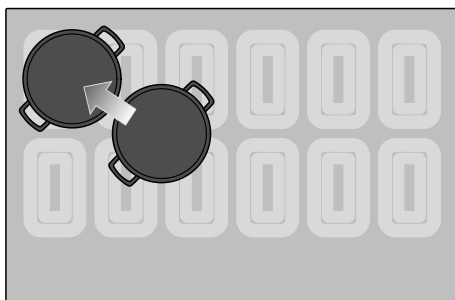

Piemēra ilustrācija koncepcijas vizualizēšanai.

Gatavošanas trauku uz izmantojamās gatavošanas virsmas varat novietot brīvi izvēlētā vietā.

Indukcijas spoles atrodas zem visas izmantojamās gatavošanas virsmas. Indukcijas spoles uzkaršē ēdiena gatavošanas traukus.

Indukcijas spoles aktivizējas brīdī, kad ēdiena gatavošanas trauki pārklāj noteiktu indukcijas spoļu laukumu. Neapmierinoša gatavošanas vai cepšanas rezultāta gadījumā varat mainīt ēdiena gatavošanas trauku novietojumu, lai uzkaršētu lielāku pamatnes virsmu.

Izdevīga pozīcija ir, piemēram, izmantotajām gatavošanas virsmas stūrī.

Ēdiena gatavošanas trauku skaits un izmērs

- Izmantojot KM 8665 FR, KM 8665 FL modeļus, vienlaicīgi var lietot ne vairāk kā 4 ēdiena gatavošanas traukus (no tiem ne vairāk kā 4 M Sense ēdiena gatavošanas traukus).
- Izmantojot KM 8685 FR, KM 8685 FL, KM 8685 FL MattFinish, KM 8695 FR, KM 8695 FL, KM 8695 FL MattFinish modeļus, vienlaicīgi var lietot ne vairāk kā 6 ēdiena gatavošanas traukus (no tiem ne vairāk kā 4 M Sense ēdiena gatavošanas traukus).

Ēdiena gatavošanas trauki ar pamatnes diametru 100–145 mm atkarībā no pozīcijas tiek atpazīti ne visās pozīcijās. Šie ēdiena gatavošanas trauki ir pārāk mazi, lai garantētu pietiekamu vismaz vienas indukcijas spoles pārsegšanu katrā pozīcijā.

Ēdiena gatavošanas trauki ar pamatnes diametru <100 mm vairs netiek atpazīti, un tos nevar izmantot.

- Vienlaicīgi izmantojot vairākus ēdiena gatavošanas traukus, novietojiet tos pēc iespējas tālāk citu no cita. Tā indukcijas sistēma varēs tos nekļūdīgi atpazīt.
- Pārvietojiet ēdiena gatavošanas traukus secīgi, nevis vienlaicīgi.

Pārvietojot ēdiena gatavošanas traukus, iedegas attiecīgais slīdnis. Iestatītā jaudas pakāpe tiek saglabāta.

Norāde: iesakām vispirms ieslēgt plīts virsmu un tad uz tās novietot ēdiena gatavošanas trauku. Tā indukcijas sistēma ēdiena gatavošanas trauku atpazīs ātrāk.

Plīts virsmas jaudas pakāpes

Ēdiena gatavošanas trauka jaudas pakāpes iestatīšana

Pastāvīga trauku atpazīšana ir rūpnīcas iestatījums. Kad plīts virsma ir ieslēgta un uz gatavošanas zonas ir novietots ēdiena gatavošanas trauks, spilgti iedegas Gatavošanas zonu rādījums / gatavošanas trauku rādījums.

- Novietojiet ēdiena gatavošanas trauku vēlamajā pozīcijā uz gatavošanas virsmas.

Attiecīgais Gatavošanas zonu rādījums / gatavošanas trauku rādījums spilgti iedegas.

- Pārvelciet uz labo vai kreiso pusi uz attiecīgā Slīdnis, līdz attiecīgajā Gatavošanas zonu rādījumā / gatavošanas trauku rādījumā tiek parādīta vēlamā jaudas pakāpe.

Jaudas pakāpe tiek parādīta attiecīgajā Gatavošanas zonu rādījumā / gatavošanas trauku rādījumā.

Ēdiena gatavošanas trauka jaudas pakāpes iestatīšana bez starppakāpēm

Pastāvīga trauku atpazīšana ir rūpnīcas iestatījums. Kad plīts virsma ir ieslēgta un uz gatavošanas zonas ir novietots ēdiena gatavošanas trauks, spilgti iedegas Gatavošanas zonu rādījums / gatavošanas trauku rādījums.

Iestatījumos tiek izvēlēts jaudas pakāpju iestatīšanas diapazons bez starppakāpēm.

- Novietojiet ēdiena gatavošanas trauku vēlamajā pozīcijā uz gatavošanas virsmas.

Attiecīgais Gatavošanas zonu rādījums / gatavošanas trauku rādījums spilgti iedegas.

- Pārvelciet uz labo vai kreiso pusi uz attiecīgā Slīdnis, līdz attiecīgajā Gatavošanas zonu rādījumā / gatavošanas trauku rādījumā tiek parādīta vēlamā jaudas pakāpe.

Jaudas pakāpe tiek parādīta attiecīgajā Gatavošanas zonu rādījumā / gatavošanas trauku rādījumā.

Ēdiena gatavošanas trauka jaudas pakāpes maiņa

- Uz attiecīgā Slīdnis pieskarieties pozīcijai, kas atbilst vēlamajai jaudas pakāpei.

Booster funkcija

Booster funkcijas aktivēšana

Īpašo funkciju Booster nevar izmantot kopā ar aktivizētu M Sense ēdiena gatavošanas trauku.

Ja ir aktivizēta Booster funkcija, var mainīties saistītās gatavošanas zonas iestatījumi.

KM 8665 FR, KM 8665 FL:

Booster funkciju vienlaicīgi var izmantot ne vairāk kā 2 gatavošanas traukiem – 1 uz labās un 1 uz kreisās gatavošanas virsmas puses.

KM 8685 FR, KM 8685 FL,
KM 8685 FL MattFinish, KM 8695 FR,
KM 8695 FL, KM 8695 FL MattFinish:

Booster funkciju vienlaikus var izmantot ne vairāk kā 3 ēdiena gatavošanas traukiem: 1 uz labās gatavošanas virsmas puses, 1 centrā un 1 uz kreisās gatavošanas virsmas puses.

Booster funkcija darbojas ne ilgāk kā 15 minūtes.

- Novietojiet ēdiena gatavošanas traukus vēlamajā pozīcijā uz gatavošanas virsmas.

- Ja nepieciešams, iestatiet jaudas pakāpi.

- Pieskarieties taustiņam Booster funkcija B.

Rādījumā Gatavošanas trauki tiek attēlots *b*.

Booster funkcijas deaktivizēšana

- Pieskarieties B *Booster funkcija*.

vai

- Iestatiet citu jaudas pakāpi.

Ja Booster funkcija tiek deaktivizēta vai Booster laika beigās un

- Ja pirms Booster funkcijas aktivizēšanas nebija iestatīta neviena jaudas pakāpe, tiek automātiski pārslēgta atpakaļ 9. jaudas pakāpe.

- Ja pirms Booster funkcijas aktivizēšanas bija iestatīta jaudas pakāpe, tiek automātiski pārslēgta atpakaļ iepriekš iestatītā jaudas pakāpe.

Funkcijas Stop&Go aktivizēšana/deaktivizēšana

Šī funkcija nav pieejama, izmantojot M Sense ēdiena gatavošanas traukus.

Visas taimera funkcijas, Booster laiki un vārīšanās impulsa laiki turpina darboties. Taimera iestatījumus nevar mainīt. Plīts virsmu var tikai izslēgt.

Īpašā Stop&Go funkcija ir aktīva 3 minūtes ar M Sense ēdiena gatavošanas traukiem.

Ja īpašā funkcija netiek deaktivizēta 1 stundas laikā, plīts virsma automātiski izslēdzas.

■ Pieskarieties taustiņam  *Izvēlne*.

■ Pieskarieties **II** ► *Stop&Go*.

Ēdiena gatavošanas trauku aktīvā sildīšana tiek samazināta no iestatītās jaudas pakāpes līdz 1.0 jaudas pakāpei vai pārslēgta atpakaļ.

Ēdiena gatavošanas traukiem ar siltuma saglabāšanas funkciju iestatījumi netiek mainīti.

Automātiskā uzvārīšana

Uzvārīšanas laiks ir atkarīgs no iestatītās turpmākās gatavošanas jaudas pakāpes.

Turpmākās gatavošanas jaudas pakāpe	Uzvārīšanas laiks (min.:sek.) ¹
1.0	apmēram 0:15
1.5	apmēram 0:15
2.0	apmēram 0:15
2.5	apmēram 0:15
3.0	apmēram 0:25
3.5	apmēram 0:25
4.0	apmēram 0:50
4.5	apmēram 0:50
5.0	apmēram 2:00
5.5	apmēram 5:50
6.0	apmēram 5:50
6.5	apmēram 2:50
7,0	apmēram 2:50
7.5	apmēram 2:50
8.0	apmēram 2:50
8.5	apmēram 2:50
9,0	—

¹ Ja vārīšanas laikā uz brīdi noņem ēdiena gatavošanas trauku no plīts, vārīšanas laiks tiek paildzināts par laiku bez ēdiena gatavošanas trauka.

Automātiskās uzvārīšanas funkcijas aktivizēšana

Šī funkcija nav pieejama, izmantojot M Sense ēdiena gatavošanas traukus.

Vadība

Automātiskās uzvārīšanas laikā nevar iestatīt taimera funkcijas. Faktiskais aizritējušā laika rādījums tiek pabeigts.

- Pieskarieties vēlamajai gatavošanas turpināšanas pakāpei uz taustiņa Slīdnis un turiet to nospiestu (apmēram 3 sekundes), līdz atskan signāls.

Jaudas pakāpes rādījums pulsē, kamēr darbojas vārīšanās impulss (9. jaudas pakāpe).

Automātiskās uzvārīšanas funkcijas deaktivēšana

- Iestatiet citu jaudas pakāpi.

vai

- Atkārtoti iestatiet tādu pašu jaudas līmeni.

Laika funkcijas

Pieejamas 3 taimera funkcijas.

- Taimers
- Gatavošanas procesa ilgums
- Gatavošanas procesa aizritējušais laiks

Funkcijas var lietot vienlaicīgi.

Taimera laika iestatīšana

Laiku var iestatīt no 1 minūtes (0:01) līdz 9 stundām 59 minūtēm (9:59).

- Laiks līdz 10 minūtēm tiek ievadīts minūtēs un sekundēs.
- Laiks līdz 59 minūtēm tiek ievadīts minūtēs.
- Laiks no 60 minūtēm – stundās un minūtēs.

Taimera laiks tiek ievadīts ar + *Plus* un – *Minus*.

- Pieskarieties taustiņam + *Plus* un – *Minus*, līdz Plīts virsmas rādījums tiek parādīts vēlamais laiks.

Piemērs:

59 minūtes = 0:59 stundas,

80 minūtes = 1:20 stundas

Taimera iestatīšana

- Pieskarieties taustiņam  *Izvēlne*.

- Pieskarieties taustiņam  *Taimeris*.

Plīts virsmas rādījums spilgti iedegas.  *Taimeris* spilgti iedegas un pulsē. Citi taustiņi un rādījumi deg blāvi.

- Iestatiet vēlamo taimera laiku.

Taimeris sāk darboties, ja pieskaras taustiņam  *Taimeris* vai pagaida 5 sekundes.

10 sekundes pirms laika atskaites beigām sāk mirgot taustiņš  *Taimeris*.

Taimera laika maiņa

- Pieskarieties taustiņam  *Taimeris*.

Plīts virsmas rādījums spilgti iedegas.  *Taimeris* spilgti iedegas un pulsē. Citi taustiņi un rādījumi deg blāvi.

- Iestatiet vēlamo taimera laiku.

Taimeris sāk darboties, ja pieskaras taustiņam  *Taimeris* vai pagaida 5 sekundes.

Taimera laika atcelšana

- Pieskarieties taustiņam  *Taimeris* līdz Plīts virsmas rādījums vairs netiek rādīts iestatītais laiks.

vai

- Iestatiet taimera vērtību 0:00.

Ilguma laika iestatīšana

Laiku var iestatīt no 1 minūtes (0:01) līdz 9 stundām 59 minūtēm (9:59).

Laiku līdz 59 minūtēm ievada minūtēs (0:59), sākot no 60 minūtēm, laiku ievada stundās un minūtēs.

Laiks tiek ievadīts, izmantojot attiecīgo Slīdnis, un to var pielāgot, izmantojot attiecīgo + *Pluss* un attiecīgo – *Mīnus*.

- Pavelciet slīdņi pa kreisi vai pa labi, līdz attiecīgajā Ēdiena gatavošanas trauka rādījums tiek parādīts vēlamais laiks.

Piemērs:

59 minūtes = 0:59 stundas,

80 minūtes = 1:20 stundas

Gatavošanas procesa ilguma iestatīšana

Ja ir sasniegts maksimālais darbības ilgums, ēdiena gatavošanas trauka karsēšana tiek izslēgta. Neatkarīgi no iestatītā ilguma.

Izvēlētajam ēdiena gatavošanas traukam ir iestatīta jaudas pakāpe.

- Īsi (<1,5 sekundes) pieskarieties taustiņam ⊕ *Ilgums* blakus attiecīgajam Gatavošanas zonu rādījumam / gatavošanas trauku rādījumam.

Attiecīgais Gatavošanas zonu rādījums / gatavošanas trauku rādījums spilgti iedegas un ⊕ *Ilgums* pulsē. Citi taustiņi un rādījumi deg blāvi.

- Iestatiet vēlamo ilguma laiku.

Ja pieskaras taustiņam ⊕ *Ilgums* vai pagaida 5 sekundes, sākas ilguma atskaite.

Gatavošanas procesa ilgums beidzas, un taustiņš ⊕ *Ilgums* deg nepārtraukti.

10 sekundes pirms laika beigām attiecīgais taustiņš ⊕ *Ilgums* sāk mirgot.

Gatavošanas procesa ilguma maiņa

- Īsi (<1,5 sekundes) pieskarieties taustiņam ⊕ *Ilgums*, kas ir paredzēts vēlamajam ēdiena gatavošanas traukam.

Attiecīgais Gatavošanas zonu rādījums / gatavošanas trauku rādījums spilgti iedegas, un ⊕ *Ilgums* pulsē. Citi taustiņi un rādījumi deg blāvi.

- Iestatiet vēlamo ilguma laiku.

Ja pieskaras taustiņam ⊕ *Ilgums* vai pagaida 5 sekundes, sākas ilguma atskaite.

Gatavošanas procesa ilgums beidzas, un taustiņš ⊕ *Ilgums* deg nepārtraukti.

Gatavošanas procesa ilguma dzēšana

- Pieskarieties vēlamā ēdiena gatavošanas trauka taustiņam ⊕ *Ilgums*, līdz tiek parādīts Gatavošanas zonu rādījums / gatavošanas trauku rādījums 0:00.

vai

- Pieskarieties ēdiena gatavošanas trauka taustiņam ⊕ *Ilgums*.

Attiecīgais Gatavošanas zonu rādījums / gatavošanas trauku rādījums iedegas spilgti. Citi taustiņi un rādījumi deg blāvi.

- Pieskarieties uz attiecīgā Slīdnis pozīcijai 0.

Turpmāko gatavošanas procesu ilguma iestatīšana

- Lai iestatītu ilgumu citam gatavošanas procesam, rīkojieties, kā ir aprakstīts nodaļas “Lietošana” sadaļā “Gatavošanas procesa ilguma iestatīšana”.

Vadība

Gatavošanas procesa laika atskaites aktivizēšana

- Izmantojamajam ēdiena gatavošanas traukam ir iestatīta jaudas pakāpe.
- Ēdiena gatavošanas traukiem nedrīkst iestatīt ilgumu.

- Pieskarities un turiet nospiestu (>1,5 sekundes) \ominus *Ilgums* blakus attiecīgajam Gatavošanas zonu rādījumam / gatavošanas trauku rādījumam.

Gatavošanas zonu rādījumā / gatavošanas trauku rādījumā tiek parādīts laiks, kas ir pagājis kopš aktivizēšanas.

Gatavošanas procesa laika atskaites deaktivizēšana

- Pieskarities vēlamā ēdiena gatavošanas trauka taustiņam \ominus *Ilgums*, līdz attiecīgajā Gatavošanas zonu rādījumā / gatavošanas trauku rādījumā tiek parādīts 0:00.

Turpmāku gatavošanas procesu gadījumā sāciet gatavošanas procesa laika atskaiti

- Lai iestatītu pagājušo laiku turpmākajiem gatavošanas procesiem, rīkojieties, kā ir aprakstīts nodaļas "Lietošana" sadaļā "Gatavošanas procesa aizvadītā laika atskaites sākšana".

Jaudas pakāpju un taimera funkciju rādījuma maiņa

- Pieskarities vēlamajam Gatavošanas zonu rādījumam / gatavošanas trauku rādījumam, lai pārslēgtos starp taimera funkcijas un ēdiena gatavošanas trauku jaudas pakāpes rādīšanu.

Profesionālais režīms

Profesionālā režīma aktivizēšana

Īpašo profesionālā režīma funkciju nevar izmantot kopā ar aktivizētiem M Sense ēdiena gatavošanas traukiem.

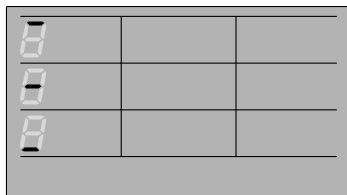

Profesionālā režīma gatavošanas zonas plīts virsmai > 60 cm horizontālās līnijas atbilst plīts virsmas zonām

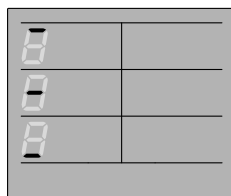



Profesionālā režīma gatavošanas zonas plīts virsmai ≤ 60 cm horizontālās līnijas atbilst plīts virsmas zonām

Profesionālajā režīmā uz plīts virsmas var novietot vienu ēdiena gatavošanas trauku katrā ailē. T. i., uz plīts virsmas:

- > 60 cm kopumā var novietot 3 ēdiena gatavošanas traukus;
- ≤ 60 cm kopumā var novietot 2 ēdiena gatavošanas traukus

P21 jaudas pārvaldības iestatījumos jāiestata rūpnīcas iestatījums (C00) vai \geq C04 (3680 W).

Uz plīts virsmas neatrodas ēdiena gatavošanas trauki.

- Pieskarieties taustiņam  *Izvēlne*.
- Pieskarieties taustiņam  *Profesionālais režīms*.
- Novietojiet uz plīts virsmas indukcijai piemērotu ēdiena gatavošanas trauku.

Deg  *Taimeris*.

Deg  *Siltuma uzturēšana*.

Slīdnis deg.



Gatavošanas zonu rādījumā / gatavošanas trauku rādījumā ir redzama:

- Horizontāla līnija, kas norāda zonu, kurā atrodas ēdiena gatavošanas trauks
- Zonas, kurā atrodas ēdiena gatavošanas trauks, jaudas pakāpe

Plīts virsmu zonu jaudas līmeņu maiņa profesionālajā režīmā

- Taustiņu pārslēgšanas virziena rūpnīcas iestatījums ir no priekšpuses uz aizmuguri. Tas nozīmē, ka lielākais jaudas līmenis ir priekšpusē, bet mazākais – aizmugurē.
- Pārslēgšanas virzienu var pastāvīgi mainīt, izmantojot **P23** profesionālā režīma pārslēgšanas virzienu, lai tas atbilstu jūsu personīgajiem lietošanas paradumiem.

- Diapazoniem var iestatīt īpašu karstuma uzturēšanas funkciju un visus jaudas līmeņus. Īpašo funkciju Booster nevar iestatīt.
- Atbilstoši maiņas virzienam secīgo zonu jaudas līmeņi nedrīkst tikt pārniegti vai nerasniegti.
- Novietojiet ēdiena gatavošanas trauku zonā, kuras jaudas līmeni vēlaties mainīt.

Plīts virsmas zona	Plīts virsmas zonas simbols	Jaudas līmenis, rūpnīcas iestatījums	Augstākais iespējama jaudas līmenis ¹	Zemākais iespējama jaudas līmenis ¹
Priekšpusē		9	9	> Centrālā plīts virsmas zona
Vidū		5	< Priekšējā plīts virsmas zona	> Priekšējā plīts virsmas zona
Aizmugurē		2	< Centrālā plīts virsmas zona	Īpašā siltuma saglabāšanas funkcija

¹ Ar pārlēgšanās virzienu no priekšpusē uz aizmuguri (rūpnīcas iestatījums). Ja nobīdes virziens ir mainīts, kolonnu saturs ir jāapmaina.

- Izmantojiet taustiņu Slīdnis, lai iestatītu jaudas līmeni atbilstoši tabulā norādītajām iespējām.

Profesionālā režīma deaktivizēšana

- Pieskarieties taustiņam  *Profesionālais režīms*.

Ieslēgšanas bloķēšana

Ieslēgšanas bloķētāja aktivizēšana

Ieslēgšanas bloķēšanai nav ietekmes uz M Sense ēdiena gatavošanas traukiem. Visi taustiņi tiek bloķēti. Iestatīts taime- ris turpina darboties.

- Plīts virsma ir ieslēgta.
- Visas gatavošanas zonas ir izslēgtas.

- Pieskarieties taustiņam  *Izvēlne*.

- 6 sekundes skariet taustiņu  *Ieslēgšanas bloķēšana*.

Plīts virsmas rādījums notiek sekunžu atskaite. Pēc laika beigām Plīts virsmas rādījums tiek rādīts *LDC* pārmaiņus ar *On*. Ir aktivizēta ieslēgšanas bloķēšana.

Ja, aktivizējot ieslēgšanas bloķēšanu, pieskaraties neatļautam taustiņam, rādījumā Plīts virsmas rādījums dažas sekundes tiek rādīts *LDC* pārmaiņus ar *On*. Atskan signāls.

Iestatījumus var pielāgot, lai ieslēgšanas bloķēšana iedarbotos automātiski 5 minūtes pēc plīts virsmas izslēgšanas.

Ieslēgšanas bloķētāja deaktivizēšana

- 6 sekundes skariet taustiņu  *Ieslēgšanas bloķēšana*.

Plīts virsmas rādījums notiek sekunžu atskaite. Pēc laika beigām Plīts virsmas rādījums *LDC* tiek rādīts pārmaiņus ar *OFF*. Ieslēgšanas bloķēšanas funkcija ir deaktivizēta.

Taustiņu bloķēšana



Taustiņu bloķēšanas aktivizēšana

Šī funkcija nav pieejama, izmantojot M Sense ēdiena gatavošanas traukus.

Ja ir aktivizēta taustiņu bloķēšana, var veikt tikai šādas darbības:

- Ēdienu gatavošanas trauku karsēšanu un plīts virsmu var tikai izslēgt
- Iestatīto taimeri var mainīt

Ir ieslēgts vismaz viens ēdiena gatavošanas trauka sildelements.

- Pieskarieties taustiņam  *Izvēlne*.
- 6 sekundes nospiešu taustiņu  *Taustiņu bloķēšana*.

Plīts virsmas rādījums notiek sekunžu atskaite. Pēc laika beigām Plīts virsmas rādījums tiek rādīts *LDC* pārmaiņus ar *On*. Taustiņu bloķēšana ir aktivizēta.

Ja, aktivizējot taustiņu bloķēšanu, pieskarieties neatļautam taustiņam, Plīts virsmas rādījums uz dažām sekundēm tiek parādīts *LDC* pārmaiņus ar *On*. Atskan signāls.

Taustiņu bloķēšanas deaktivizēšana

- 6 sekundes skariet taustiņu  *Taustiņu bloķēšana*.

Plīts virsmas rādījums notiek sekunžu atskaite. Pēc laika beigām Plīts virsmas rādījums *LDC* tiek rādīts pārmaiņus ar *OFF*. Taustiņu bloķēšana ir deaktivizēta.

Atsaukšanas funkcija

Atsaukšanas funkcijas aktivēšana

Šī funkcija nav pieejama, izmantojot M Sense ēdiena gatavošanas traukus.

Plīts virsma ir jāieslēdz 10 sekundes pēc izslēgšanas.

- Ieslēdziet plīts virsmu vēlreiz.
- Uzreiz pēc ieslēgšanas pieskarieties mirgojošajam taustiņam  *OK*.

Visi iestatījumi ir atjaunoti.

Atsaukšanas funkcijas atcelšana



- Ieslēdziet plīts virsmu vēlreiz.
- Uzreiz pēc ieslēgšanas pieskarieties vienai no **NEMIRGOJŠĀM** Ēdiena gatavošanas trauku rādījumi.

Tiek pārņemts jaunais iestatījums, visi pārējie iestatījumi tiek atcelti.

Tīrīšanas aizsardzība

Tīrīšanas aizsardzības aktivizēšana

Šī funkcija nav pieejama, izmantojot M Sense ēdiena gatavošanas traukus.

- Pieskarieties taustiņam  *Izvēlne*.
- Pieskarieties taustiņam  *Tīrīšanas aizsardzība*.

Plīts virsmas rādījums tiek rādīta tīrīšanas aizsardzības laika atskaite.

Tīrīšanas aizsardzības deaktivizēšana

- Skariet taustiņu  *Tīrīšanas aizsardzība* tik ilgi, līdz Plīts virsmas rādījums nodziest.

Ēdiena gatavošanas trauku lietošana

M Sense ēdiena gatavošanas trauku lietošana ir aprakstīta pievienotajā lietošanas un montāžas instrukcijā.

Ja vien šajā lietošanas un montāžas instrukcijā nav norādīts citādi, ar M Sense ēdiena gatavošanas traukiem var izmantot visas īpašās plīts virsmas funkcijas.

Plīts virsmas ievadītajiem datiem ir prioritāte attiecībā pret ēdiena gatavošanas traukiem ievadītajiem datiem, un var tikt deaktivizētas ēdiena gatavošanas trauka darbības.

Ēdiena gatavošanas trauki: plīts virsmas īpašo funkciju aktivizēšana

- Aktivizējiet ēdiena gatavošanas trauka programmu.
- Aktivizējiet plīts virsmas īpašās funkcijas.

Attiecīgais Gatavošanas zonu rādījums / gatavošanas trauku rādījums uz plīts virsmas rāda īpašās funkcijas atbilstošo rādījumu. Atbalsts ar M Sense ēdiena gatavošanas traukiem *P* tiek rādīts pārmaiņus ar rādījumu.

Ēdiena gatavošanas trauki: plīts virsmas īpašo funkciju deaktivizēšana

- Deaktivizējiet plīts virsmas īpašo funkciju.

Ir pārtraukts M Sense ēdiena gatavošanas trauku sniegtais atbalsts. Plīts virsma darbojas saskaņā ar pēdējiem iestatījumiem.

Atbalsta ar ēdiena gatavošanas traukiem pārtraukšana

M Sense ēdiena gatavošanas traukus vienmēr iesakām izmantot atbalsta režīmā.

- Izslēdziet M Sense ēdiena gatavošanas trauku.

Plīts virsmas dati

Modeļa apzīmējuma / sērijas numura parādīšana

Uz plīts virsmas neatrodas ēdiena gatavošanas trauki.

- Izslēdziet plīts virsmu.
- Apmēram 6 sekundes turiet nospiegtu taustiņu  *ieslēgt/Izslēgt* Plīts virsmas rādījums tiek attēlota sekunžu atskaite.

Plīts virsmas rādījums tiek rādīts *P*.

Gatavošanas zonu rādījumā / gatavošanas trauku rādījumā ir redzams:

- *P* un numurs norāda izvēlēto ātro parametru
- Atkarībā no modeļa:

P un numurs norāda izvēlēto ātrā parametra kodu

Deg citi taustiņi.

Spilgti iedegas rādījums  *NFC piktogramma*.

- Atkārtoti pieskarieties taustiņam *+ Pluss* vai Slīdnis augšējā labajā pusē blakus Plīts virsmas rādījumam, līdz attiecīgajā Gatavošanas zonu rādījumā / gatavošanas trauku rādījumā tiek parādīts: *P03*

- Pieskarieties taustiņam  *OK*.

Plīts virsmas rādījums secīgi tiek parādīti ar svītru atdalīti cipari.

Piemērs: 12 34 (modeļa apzīmējums KM 1234) – 1 23 45 67 89 (sērijas numurs)

Programmatūras versijas parādīšana

Uz plīts virsmas neatrodas ēdiena gatavošanas trauki.

- Izslēdziet plīts virsmu.
- Apmēram 6 sekundes turiet nospiegtu taustiņu  *leslēgt/lzslēgt* Plīts virsmas rādījums tiek attēlota sekunžu atskaite.

Plīts virsmas rādījums tiek rādīts *P*.

Gatavošanas zonu rādījumā / gatavošanas trauku rādījumā ir redzams:

- 9 un numurs norāda izvēlēto ātro parametru
- Atkarībā no modeļa:
 - ┌ un numurs norāda izvēlētā ātrā parametra kodu

Deg citi taustiņi.

Spilgti iedegas rādījums  *NFC piktogramma*.

- Atkārtoti pieskarieties taustiņam + *Pluss* vai Slīdnis augšējā labajā pusē blakus Plīts virsmas rādījumam, līdz attiecīgajā Gatavošanas zonu rādījumā / gatavošanas trauku rādījumā tiek parādīts: 902
- Pieskarieties taustiņam  *OK*.

Plīts virsmas rādījums tiek parādīti 3 cipari.

Piemērs: 1.23 = programmatūras versija 1.23.

Demonstrācijas režīma aktivizēšana/deaktivizēšana

Uz plīts virsmas neatrodas ēdiena gatavošanas trauki.

- Izslēdziet plīts virsmu.
- Apmēram 6 sekundes turiet nospiegtu taustiņu  *leslēgt/lzslēgt* Plīts virsmas rādījums tiek attēlota sekunžu atskaite.



Plīts virsmas rādījums tiek rādīts *P*.

Gatavošanas zonu rādījumā / gatavošanas trauku rādījumā ir redzams:

- 9 un numurs norāda izvēlēto ātro parametru
- Atkarībā no modeļa:
 - ┌ un numurs norāda izvēlētā ātrā parametra kodu

Deg citi taustiņi.

Spilgti iedegas rādījums  *NFC piktogramma*.

- Atkārtoti pieskarieties + *Pluss* vai Slīdnis augšējā labajā pusē blakus Plīts virsmas rādījumam, līdz attiecīgajā Gatavošanas zonu rādījumā / gatavošanas trauku rādījumā tiek parādīts: 910
- Pieskarieties taustiņam  *OK*.
- Atkārtoti pieskarieties taustiņam + *Pluss* vai Slīdnis apakšējā labajā pusē blakus Plīts virsmas rādījumam, līdz attiecīgajā Gatavošanas zonu rādījumā / gatavošanas trauku rādījumā tiek parādīts: 001
- Pieskarieties apakšējā labajā pusē blakus Plīts virsmas rādījuma taustiņam  *OK*.

Plīts virsmas rādījums dažas sekundes mirgo:

Vadība

- dE pārmaiņus ar ON (aktivizēts demonstrācijas režīms)
vai
- dE pārmaiņus ar OFF (deaktivizēts demonstrācijas režīms)

Demonstrācijas režīma aktivēšana/deaktivēšana

- Aktivējiet/deaktivējiet demonstrācijas režīmu, izmantojot iestatījumus ($P52$).

Plīts virsmas jaudas pakāpju iestatījumu diapazoni

Plīts virsmai rūpnīcā ir ieprogrammētas 9 jaudas pakāpes bez starppakāpēm. Ja vēlaties iestatījumu veselām jaudas pakāpēm, varat deaktivēt starppakāpes, izmantojot iestatījumus.

	Ieteicamie ēdiena gatavošanas trauki ¹	Iestatījumu diapazons ²	
		Rūpnīcas iestatījumi 9 pakāpes ar starppakāpēm	Vesels skaits 9 pakāpes bez starppakāpēm
Sviesta kausēšana	Katls	1,0–1,5	1–2
Želatīna šķīdināšana			
Ēdienu, kas viegli piedeg, uzglabāšana siltos traukos		1.0–2.0	
Šokolādes kausēšana			
Nelielu šķidruma daudzumu sildīšana		2.0–3.5	2–4
Rīsu uzbriedināšana			
Blokā sasaldētu dārzeņu atkausēšana			
Biezputru vārīšana pienā			
Šķidro vai puscieto ēdienu sildīšana		3.5–5.5	4–6
Augļu tvaicēšana			
Kartupeļu vārīšana			
Speķa kausēšana	Panna	5.0–6.5	5–6
Omlešu, ceptu olu bez garozas u. c. pagatavošana	Panna ar dubulto pamatni un piedegumdrošu pārklājumu		
Zivju tvaicēšana	Katls	4.5–6.5	5–7
Dārzeņu tvaicēšana			
Makaronu un pākšaugu uzbriedināšana			
Mērču un krēmu, piemēram, vīna putu vai Holandes mērces, uzputošana			
Sasaldētu ēdienu atkausēšana un uzkarsēšana	Skatīt ražotāja norādījumus.	6.0–6.5	6
Saudzīga cepšana (piemēram, veselās zivis)	Panna ar dubulto pamatni un piedegumdrošu pārklājumu		
Maiga cepšana (piemēram, kotletes, vistas krūtiņa)	Panna		
Cepetis (piemēram, zivju fileja, šnicele, ceptas olas)			
Pankūku pagatavošana	Panna ar dubulto pamatni un piedegumdrošu pārklājumu	7,0–8,5	7–8
Stipra/karsta cepšana (piemēram, steiks, neliels gaļas daudzums, cepti kartupeļi, kartupeļu pankūkas)	Panna		
Fritēšana, piemēram, frī kartupeļu gatavošana	Trauks ar augstu malu	8,5–9,0	9
Liela gaļas daudzuma apcepšana	Katls ar augstām malām vai cepešu trauks		

Plīts virsmas jaudas pakāpju iestatījumu diapazoni

	Ieteicamie ēdiena gatavošanas trauki ¹	Iestatījumu diapazons ²	
		Rūpnīcas iestatījumi 9 pakāpes ar starppakāpēm	Vesels skaits 9 pakāpes bez starppakāpēm
Ūdens uzvārišana	Katls	Booster funkcija	Booster funkcija

¹ Pēc iespējas gatavojiet tikai slēgtos katlos vai pannās. Tas nepieļaus nevajadzīgus siltuma zudumus.

² Norādītie dati ir aptuveni. Indukcijas spoles jauda mainās atkarībā no ēdiena gatavošanas trauka pamatnes izmēra un materiāla. Tāpēc izmantotajam ēdiena gatavošanas traukam jaudas pakāpes var nedaudz atšķirties. Vispiemērotākos iestatījumus saviem ēdiena gatavošanas traukiem noskaidrojiet lietošanas gaitā. Izmantojot jaunu ēdiena gatavošanas trauku, kura īpašības vēl nav zināmas, iestatiet par vienu pakāpi zemāku jaudu, nekā ir norādīts.

Informācija pārbaudes institūcijām

Pārbaudes ēdieni atbilstoši EN 60350-2

Pārbaudes ēdiens	Ø Gatavošanas trauka pamatne (mm)	Vāks	Iestatījumu diapazons	
			Iepriekšēja uzkaršēšana	Sagatavošana
Eļļas uzkaršēšana	150	Nē	–	1,0–1,5
Pankūkas	180 (dubultā pamatne)	Nē	9,0	6,0–7,0
Dzīļi sasaldētu frī kartupeļu taukvāre	180 mm (eļļas katls)	Nē	9,0	9,0
Lēcu sautējuma siltuma uzturēšana	150 (dubultā pamatne)	Jā (siltuma uzturēšanas laikā)	7,0	Siltuma uzturēšana

Indukcijas plīts virsmu darbības princips

Zem stikla keramiskās virsmas atrodas indukcijas spoles. Šīs spoles rada magnētisko lauku, kas iedarbojas tieši uz trauka pamatni un to uzkaršē. Stikla keramiskā virsma sasilst tikai netieši, absorbējot trauka pamatnes izstaroto siltumu.

Indukcijas sistēma automātiski atpazīst gatavošanas trauka atrašanās vietu, izmēru un formu.

Indukcijas funkcija darbojas tikai ēdiena gatavošanas traukiem ar magnetizējamu apakšdaļu.

Trokšņi

Ēdiena gatavošanas traukos atkarībā no to materiāla un pamatnes virsmas apstrādes var rasties turpmāk minētie trokšņi:

rūcoša skaņa, ja ir liela jaudas pakāpe. Samazinot jaudas pakāpi, šī skaņa kļūst klusāka vai izzūd pavisam;

krakšķošas skaņas, ja gatavošanas trauku pamatne ir no vairākiem atšķirīgiem materiāliem (piemēram, dubulta pamatne);

klikšķēšana elektroniskās pārslēgšanās laikā, īpaši, ja ir iestatītas zemas jaudas pakāpes;

dūkšana, ieslēdzoties dzesēšanas ventilatoram. Dzesēšanas ventilators ieslēdzas, lai sargātu ierīces elektroniku, ja plīts virsma tiek intensīvi lietota. Dzesēšanas ventilators var turpināt darboties arī pēc ierīces izslēgšanas.

Trauki ēdienu gatavošanai

Piemēroti gatavošanas trauki

- Nerūsējošā tērauda ar magnetizējamu pamatni
- Emaljēta tērauda
- Čuguna

Gatavošanas trauku pamatnes īpašības var ietekmēt gatavošanas vienmērīgumu (piemēram, apbrūninot pankūkas). Trauka pamatnei karstums ir jāsadala vienmērīgi. Piemēroti ir gatavošanas trauki ar vairākslāņu materiāla pamatni (dubultā vai kapsulu pamatne).

Gatavošanas trauka pamatnes materiāls un gatavošanas trauka atrašanās vieta uz plīts virsmas ietekmē indukcijas spoļu jaudu. Tas var ietekmēt gatavošanas procesa norisi.

Gatavošanas trauku izmērs

Apaiem gatavošanas traukiem izvēlieties lielumu ar pamatnes diametru no 145 līdz ne vairāk kā 350 mm. Gatavošanas trauki ar pamatnes diametru no 100 līdz 145 mm netiek atpazīti visās pozīcijās.

Ovāliem / taisnstūra formas gatavošanas traukiem to izmērs nedrīkst pārsniegt 380 x 300 mm.

Nepiemēroti gatavošanas trauki:

- nerūsējošā tērauda ar nemagnetizējamu pamatni;
- alumīnija vai vara;
- stikla, keramikas vai fajansa.

Gatavošanas trauku pārbaude

Ja neesat pārliecināts, ka katls vai panna ir piemēroti ēdienu gatavošanai ar indukciju, pielieciet magnētu pie trauka

Der zināt

patnes. Ja magnēts pievelk virsmu, gatavošanas trauks kopumā ir piemērots.

Padomi par ēdiena gatavošanas traukiem

- Lietojiet tikai traukus un pannas ar gludu pamatni. Katli un pannas ar raupju pamatni skrāpē stikla keramikas plātni.
- Lai pārvietotu ēdiena gatavošanas traukus, paceliet tos. Tādējādi virsmas tiks pasargāta no nobrāzumiem un skrāpējumiem. Skrāpējumi, kas rodas, bīdīt ēdiena gatavošanas traukus pa virsmu dažādos virzienos, neietekmē plīts virsmas darbību. Šādi skrāpējumi ir normālas ekspluatācijas pazīmes un nav iemesls pretenziju izvirzīšanai.
- Iegādājoties pannas un katlus, ņemiet vērā, ka parasti tiek norādīts maksimālais jeb augšdaļas diametrs. Taču svarīgs ir tieši pamatnes diametrs (tas parasti ir mazāks).

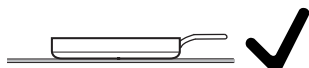

- Ieteicams pēc iespējas izmantot pannas ar taisnām malām. Ja pannai ir slīpas malas, indukcija iedarbojas arī uz pannas malām. Tādējādi var mainīties pannas malu krāsa vai arī nolobīties pārklājums.

Iestatījumu atvēršana

Uz plīts virsmas neatrodas ēdiena gatavošanas trauki.

- Izslēdziet plīts virsmu.
- Apmēram 6 sekundes turiet nospiegtu taustiņu **Ⓛ** *ieslēgt/Izslēgt* Plīts virsmas rādījums tiek attēlota sekunžu atskaite.

Plīts virsmas rādījums tiek rādīts *P*.

Gatavošanas zonu rādījumā / gatavošanas trauku rādījumā ir redzams:

- *P* un numurs norāda izvēlēto ātro parametru
- Atkarībā no modeļa:

Ⓛ un numurs norāda izvēlētajā ātrā parametra kodu

Deg citi taustiņi.

Spilgti iedegas rādījums **(☉)** *NFC piktogramma*.

- Pieskarieties taustiņam **II** ▶ *Stop&Go*.

Plīts virsmas rādījums tiek rādīts *PC*.

Gatavošanas zonu rādījumā / gatavošanas trauku rādījumā ir redzams:

- *P* un numurs norāda izvēlēto parametru.

Parametru iestatīšana

Iestatījumi tika atvērti.

- Atkārtoti pieskarieties taustiņam **+** *Plus* vai Slīdnis augšējā labajā pusē blakus Plīts virsmas rādījumam, līdz attiecīgajā Gatavošanas zonu rādījumā / gatavošanas trauku rādījumā tiek parādīts vēlamā parametra numurs.
- Pieskarieties taustiņam **☑** *OK*.

Slīdnis, **☑** *OK* un **+** *Plus* deg apakšā labajā pusē blakus Plīts virsmas rādījumam.

Ēdiena gatavošanas trauka rādījums apakšējā labajā pusē blakus Plīts virsmas rādījumam tiek rādīts tobrīd iestatītā koda numurs.

Koda iestatīšana

Jāiestata parametrs.

- Atkārtoti pieskarieties taustiņam **+** *Plus* apakšējā labajā pusē blakus Plīts virsmas rādījumam, līdz attiecīgajā Gatavošanas zonu rādījumā / gatavošanas trauku rādījumā tiek parādīts vēlamais koda numurs.

- Pieskarieties taustiņam **☑** *OK*.

Iestatījums tika saglabāts. Tagad varat iziet no iestatījumiem vai pielāgot citus iestatījumus.

Iestatīšanas pabeigšana

Nesaglabātās izmaiņas netiek pārņemtas.

- Pieskarieties taustiņam **Ⓛ** *ieslēgt/Izslēgt*.

Iestatījumu pielāgošana

Parametrs ¹		Kods	Iestatījumi ²
P01	Reģistrācija WLAN	C00	nav aktīva/deaktivēta
		C01	aktīva bez konfigurācijas
		C02	aktīva un konfigurēta (nevar atlasīt, parāda, vai savienojums ir izveidots sekmīgi)
		C03	Savienojuma sākšana, izmantojot Bluetooth
		C04	WLAN tiek atiestatīts uz noklusējuma iestatījumiem (C01)
		C05	Bezvadu moduļa restartēšana
P03	Plīts virsmas iestatījumu diapazons jaudas pakāpēm	C00	9 jaudaspakāpes ar starppakāpēm + Booster funkcija
		C01	9 jaudaspakāpes bez starppakāpēm + Booster funkcija
P04	Apstiprinājuma signāls, pieskaroties taustiņam	C00	izslēgts ³
		C01	kluss
		C02	vidējs
		C03	skaļš
P05	Skaņas signāls taimera funkcijām	C00	izslēgt
		C01	kluss
		C02	vidējs
		C03	skaļš
		C04	īpaši skaļš
P06	Paziņojumu un kļūdu signālu skaņas	C00	izslēgts (iespējams tikai mājieniem)
		C01	kluss (minimālais kļūdu skaļums)
		C02	vidējs
		C03	skaļš
P07	Maksimālais darbības ilgums	C00	Drošības pakāpe 0
		C01	Drošības pakāpe 1
		C02	Drošības pakāpe 2

Iestatījumu pielāgošana

Parametrs ¹		Kods	Iestatījumi ²
P08	Ieslēgšanas bloķēšana	C00	Tikai manuāla ieslēgšanas bloķēšanas aktivēšana
		C01	Automātiska ieslēgšanas bloķēšanas aktivēšana
P09	Taustiņu reakcija	C00	ātra
		C01	normāla
		C02	lēna
P10	Taustiņa reakcijas ātrums Slīd-nis	C00	ātrs
		C01	normāls
		C02	lēns
P12	Siltuma uzturēšanas pakāpes temperatūra	C00	65–75 °C
		C01	50–55 °C
		C02	80–90 °C
P14	Nosūcēja vadība, izmantojot plīts virsmu – Con@ctivity 3.0	C00	Aktivēta
		C01	Deaktivēta
P15	Taustiņu apgaismojuma kontrasts	C00	10%
		C01	20%
		C02	40%
P16	Iestatījumu atiestatīšana	C00	neko neatiestatīt
		C01	atiestatīt visus iestatījumus
		C02	WLAN atiestatīšana
		C04	M Sense ēdiena gatavošanas trauka savienojuma atiestate
P17	Rūpnīcas iestatījums	C00	Rūpnīcas iestatījumi netiek atjaunoti
		C01	Rūpnīcas iestatījumu atjaunošana

Iestatījumu pielāgošana

Parametrs ¹		Kods	Iestatījumi ²
P21	Jaudas pārvaldība ⁴	C00	izslēgt
		C01	1000 W
		C02	2000 W
		C03	3000 W
		C04	3680 W
		C05	4000 W
		C06	4500 W
		C07	5000 W
		C08	6000 W
		C09	7000 W
		C10	7400 W
		C11	8000 W
		C12	9000 W
		C13	10000 W
P23	Virzienmaiņa, profesionālais režīms	C00	No priekšpusēs (piemēram, 9) uz aizmuguri (piemēram, 1)
		C01	No aizmugures (piemēram, 9) uz priekšpusi (piemēram, 1)
P24	Rādīt sliktu ēdiena gatavošanas trauku stāvokli	C00	Atpazīšana deaktivēta
		C01	Atpazīšana aktivēta
P40	M Sense ēdiena gatavošanas trauka: augstums virs jūras līmeņa	C00	0–300 m
		C01	301–600 m
		C02	601–900 m
		C03	901–1200 m
		C04	1201–1500 m
		C05	1501–1800 m
		C06	>1800 m
C07	0–1800 m		

Iestatījumu pielāgošana

Parametrs ¹		Kods	Iestatījumi ²
P41	M Sense katls: vēlamā temperatūra, cepšana	C00	140 °C
		C01	145 °C
		C02	150 °C
		C03	155 °C
		C04	160 °C
		C05	165 °C
		C06	170 °C
		C07	175 °C
		C08	180 °C
P42	M Sense panna: vēlamā temperatūra, cepšana I	C00	130 °C
		C01	135 °C
		C02	140 °C
		C03	145 °C
		C04	150 °C
		C05	155 °C
		C06	160 °C
		C07	165 °C
		C08	170 °C
P43	M Sense panna: vēlamā temperatūra, cepšana II	C00	170 °C
		C01	175 °C
		C02	180 °C
		C03	185 °C
		C04	190 °C
		C05	195 °C
		C06	200 °C
		C07	205 °C
		C08	210 °C

Iestatījumu pielāgošana

Parametrs ¹		Kods	Iestatījumi ²
P44	M Sense panna: vēlamā temperatūra, cepšana III	C00	190 °C
		C01	195 °C
		C02	200 °C
		C03	205 °C
		C04	210 °C
		C05	215 °C
		C06	220 °C
		C07	225 °C
		C08	230 °C
P52	Izstādes režīms/demonstrācijas režīms	C00	Izstādes režīms izslēgts
		C01	Izstādes režīms ieslēgts ⁵
		C02	Demonstrācijas režīms ieslēgts ⁵

¹ Parametri, kas nav uzskaitīti, netiek piešķirti.

² Rūpnīcas iestatījumi ir drukāti treknrakstā.

³ Taustiņu  Ieslēgt/Izslēgt tonis netiek izslēgts.

⁴ Plīts virsmas kopējo jaudu var samazināt, lai tā atbilstu vietējā elektroapgādes uzņēmuma prasībām.
Netiek rādīti kodi ar vērtībām, kas ir lielākas nekā plīts virsmas pieslēguma jauda.

⁵ Pēc plīts virsmas ieslēgšanas rādījumā dažas sekundes tiek attēlots laika rādījums Plīts virsmas rādījums dE pārmaiņus ar On .

Modeļa apzīmējuma / sērijas numura parādīšana

Uz plīts virsmas neatrodas ēdiena gatavošanas trauki.

- Izslēdziet plīts virsmu.
- Apmēram 6 sekundes turiet nospiegtu taustiņu ① *ieslēgt/Izslēgt* Plīts virsmas rādījums tiek attēlota sekunžu atskaite.

Plīts virsmas rādījums tiek rādīts *P*.

Gatavošanas zonu rādījumā / gatavošanas trauku rādījumā ir redzams:

- 9 un numurs norāda izvēlēto ātro parametru
- Atkarībā no modeļa:
 - ┌ un numurs norāda izvēlētā ātrā parametra kodu

Deg citi taustiņi.

Spilgti iedegas rādījums (☞) *NFC piktogramma*.

- Atkārtoti pieskarieties taustiņam + *Pluss* vai *Slīdnis* augšējā labajā pusē blakus Plīts virsmas rādījumam, līdz attiecīgajā Gatavošanas zonu rādījumā / gatavošanas trauku rādījumā tiek parādīts: 903

- Pieskarieties taustiņam ☑ *OK*.

Plīts virsmas rādījums secīgi tiek parādīti ar svītru atdalīti cipari.

Piemērs: 12 34 (modeļa apzīmējums KM 1234) – 1 23 45 67 89 (sērijas numurs)

Programmatūras versijas parādīšana

Uz plīts virsmas neatrodas ēdiena gatavošanas trauki.

- Izslēdziet plīts virsmu.
- Apmēram 6 sekundes turiet nospiegtu taustiņu ① *ieslēgt/Izslēgt* Plīts virsmas rādījums tiek attēlota sekunžu atskaite.

Plīts virsmas rādījums tiek rādīts *P*.

Gatavošanas zonu rādījumā / gatavošanas trauku rādījumā ir redzams:

- 9 un numurs norāda izvēlēto ātro parametru
- Atkarībā no modeļa:
 - ┌ un numurs norāda izvēlētā ātrā parametra kodu

Deg citi taustiņi.

Spilgti iedegas rādījums (☞) *NFC piktogramma*.

- Atkārtoti pieskarieties taustiņam + *Pluss* vai *Slīdnis* augšējā labajā pusē blakus Plīts virsmas rādījumam, līdz attiecīgajā Gatavošanas zonu rādījumā / gatavošanas trauku rādījumā tiek parādīts: 902

- Pieskarieties taustiņam ☑ *OK*.

Plīts virsmas rādījums tiek parādīti 3 cipari.

Piemērs: 1.23 = programmatūras versija 1.23.

Programmatūras atjauninājums

Programmatūras atjauninājuma uzstādīšana

Informācija par atjauninājuma saturu un apjomu tiek paziņota Miele lietotnē.

Iestatījumu pielāgošana

1. Plīts virsma ir savienota ar jūsu mājas tīklu
2. Plīts virsmas rādījums tiek rādīts *UP*.

■ Pieskarieties taustiņam + *Plus*.

Plīts virsmas rādījums ir redzams *UP* un drīz pēc tam *L...C...C...J.....*

Kad plīts virsma izslēdzas, atjaunināšana ir pabeigta. Jūs varat atkal lietot plīts virsmu kā parasti.

Programmatūras atjauninājuma atlikšana

Informācija par atjauninājuma saturu un apjomu tiek paziņota Miele lietotnē.

Miele iesaka atjauninājumus instalēt pēc iespējas ātrāk.

1. Plīts virsma ir savienota ar jūsu mājas tīklu
2. Plīts virsmas rādījums tiek rādīts *UP*.

■ Pieskarieties taustiņam – *Minus*.

Varat lietot plīts virsmu kā parasti.

Ja atkārtoti ieslēgsiet plīts virsmu un neiedegsies atlikušā siltuma indikators, jums tiks piedāvāts vēlreiz veikt atjaunināšanu.

Izslēgt programmatūras atjaunināšanu

Miele iesaka instalēt atjauninājumus.

■ Lai pastāvīgi deaktivizētu atjauninājumus, apmeklējiet Miele lietotni vai sazinieties ar Miele klientu apkalpošanas dienestu.

Virsmas

Plīts virsmas modeļi ar nosaukuma papildinājumu MattFinish ir aprīkoti ar matētu melnu stikla keramiku. MattFinish stikla keramikas plītis no standarta stikla keramikas plītim atšķiras ar raupjāku struktūru un mazāku gaismas atstarojumu. MattFinish stikla keramikas sevišķo īpašību dēļ jāievēro atsevišķi tīrīšanas norādījumi.

Stikla keramikas plīts tīrīšana KM 8665 FR, KM 8665 FL, KM 8685 FR, KM 8685 FL, KM 8695 FR, KM 8695 FL

MattFinish stikla keramikas plīts virsmu tīrīšana ir aprakstīta nodaļas “Tīrīšana un kopšana” sadaļā “MattFinish stikla keramikas plīts virsmas tīrīšana”.

Drošības norādījumi par tīrīšanu un kopšanu

⚠ Tīrot standarta stikla keramiku, piemēram, MattFinish stikla keramiku,

var radīt stikla keramikas bojājumus.

Tīriet standarta stikla keramikas plīts virsmu saskaņā ar stikla keramikas plīts virsmas tīrīšanas instrukciju.

⚠ Karstas virsmas var izraisīt apdedzināšanos.

Pēc gatavošanas procesa beigām visas plīts virsmas daļas var būt karstas.

Izslēdziet plīts virsmu.

Pirms plīts virsmas tīrīšanas nogaidiet, līdz tā atdziest.

Visas virsmas var mainīt krāsu vai deformēties, ja tiek lietoti nepiemēroti tīrīšanas līdzekļi vai uz plīts virsmas tiek karsētas piemērotu tīrīšanas līdzekļu atliekas. Virsmas ir neizturīgas pret skrāpējumiem.

Pirms plīts virsmas tīrīšanas nogaidiet, līdz virsmas atdziest.

Nekavējoties notīriet visas tīrīšanas līdzekļa atliekas.

Neizmantojiet abrazīvus vai skrāpējošus tīrīšanas līdzekļus.

Tīrot ar trauku mazgāšanai ar rokām paredzētu tīrīšanas līdzekli, netiek notīrīti visi netīrumi un atliekas. Uz stikla keramikas virsmas veidojas neredzama plēvīte, kas veicina virsmas krāsas maiņu. Šo mainīto krāsu vairs nevar notīrīt.

Regulāri tīriet plīts virsmu ar īpašu stikla keramikas tīrīšanas līdzekli.

► Plīts virsmas tīrīšanai nekad neizmantojiet tvaika tīrītājus.

► Neizmantojiet tīrīšanai asus priekšmetus.

Tīrīšana un kopšana

Tīrīšanas intervāls

- Pirms katras izmantošanas reizes: notīriet visu plīts virsmu un ēdiena gatavošanas trauka pamatni.
- Pēc katras lietošanas reizes: notīriet visu plīts virsmu.
- Reizi nedēļā: lai nepieļautu tīrīšanas līdzekļu atlieku piedegšanu, notīriet stikla keramikas virsmu ar Miele stikla keramikas un nerūsējošā tērauda tīrīšanas līdzekli vai tirdzniecībā pieejamu stikla keramikas tīrīšanas līdzekli. Nemiet vērā tīrīšanas līdzekļa ražotāja norādījumus.

Stikla keramikas virsmu tīrīšana

Nelielu netīrumu notīrīšana

- Tīriet visu stikla keramikas virsmu ar mitru, mīkstu drānu un atšķaidītu maņuālo tīrīšanas līdzekli. Nemiet vērā tīrīšanas līdzekļa ražotāja norādījumus.

Stipru netīrumu notīrīšana

- Visus lielākos netīrumus noslaukiet ar mitru tīrīšanas drānu, bet piekaltušos netīrumus notīriet ar stikla skrāpi.
- Notīriet stikla keramikas virsmu ar Miele stikla keramikas un nerūsējošā tērauda tīrīšanas līdzekli vai tirdzniecībā pieejamu stikla keramikas tīrīšanas līdzekli. Nemiet vērā tīrīšanas līdzekļa ražotāja norādījumus.

Tīrīšanas nobeigums

- Visus tīrīšanas līdzekļa atlikumus notīriet ar mitru drānu.
- Pēc katras tīrīšanas reizes nosusiniet stikla keramikas virsmu.

Nepiemēroti tīrīšanas līdzekļi

Lai pasargātu virsmas no bojājumiem, nelietojiet iekārtas tīrīšanai:

- sodu, sārmus, amonjaku, skābes vai hlorīdus saturošus tīrīšanas līdzekļus;
- traipu tīrītājus un rūsas noņēmējus;
- abrazīvus tīrīšanas līdzekļus, piemēram, beržamos pulverus, tīrīšanas pastas, beržamās pastas;
- šķīdinātājus saturošus tīrīšanas līdzekļus;
- trauku mazgājamo mašīnu tīrīšanas līdzekļus;
- grila un cepeškrāsns aerosolus;
- abrazīvas cietas sukas;
- gumijas kasīkļus;
- sūkļus.

MattFinish stikla keramikas plīts virsmas tīrīšana KM 8685 FL MattFinish, KM 8695 FL MattFinish

Standarta stikla keramikas plīts virsmu tīrīšana ir aprakstīta nodaļas "Tīrīšana un kopšana" sadaļā "Stikla keramikas plīts virsmas tīrīšana".

Drošības norādījumi par tīrīšanu un kopšanu

Ja MattFinish stikla keramika tiek tīrīta tāpat kā standarta stikla keramika, MattFinish stikla keramika netiks notīrīta. Tīriet MattFinish stikla keramiku saskaņā ar MattFinish stikla keramikas plīts virsmas tīrīšanas instrukciju.

 Karstas virsmas var izraisīt apdedzināšanos.

Pēc gatavošanas procesa beigām visas plīts virsmas daļas var būt karstas.

Izslēdziet plīts virsmu.

Pirms plīts virsmas tīrīšanas nogaidiet, līdz tā atdziest.

Visas virsmas var mainīt krāsu vai deformēties, ja tiek lietoti nepiemēroti tīrīšanas līdzekļi vai uz plīts virsmas tiek karsētas piemērotu tīrīšanas līdzekļu atliekas.

Pirms plīts virsmas tīrīšanas nogaidiet, līdz virsmas atdziest.

Nekavējoties notīriet visas tīrīšanas līdzekļa atliekas.

 Ievērojiet piesardzību darbā ar tīrīšanas ķīmikālijām! Daļa no tām ir kodīgas un kairinošas vielas.

Ievērojiet spēkā esošos drošības noteikumus un tīrīšanas līdzekļu ražotāju drošības datu lapas!

Lietojiet cimdus!

Kosmētika, it īpaši sauļošanās krēmi, kā arī roku dezinfekcijas līdzekļi, var radīt paliekošus traipus uz matētām stikla virsmām.

Ja kosmētika ir nokļuvusi uz matētas stikla virsmas, nekavējoties notīriet tās atlikumus ar siltu ūdeni, mazgāšanai ar rokām paredzētu trauku mazgājamo līdzekli un tīru mikrošķiedras drānu.

► Plīts virsmas tīrīšanai nekad neizmantojiet tvaika tīrītājus.

► Neizmantojiet tīrīšanai asus priekšmetus.

Tīrīšanas intervāls

- Pirms katras izmantošanas reizes: notīriet visu plīts virsmu un ēdiena gatavošanas trauka pamatni.
- Pēc katras lietošanas reizes: notīriet visu plīts virsmu.
- Reizi nedēļā: lai nepieļautu tīrīšanas līdzekļu atlieku piedegšanu, notīriet stikla keramikas virsmu ar Miele stikla keramikas un nerūsējošā tērauda tīrīšanas līdzekli vai tirdzniecībā pieejamu stikla keramikas tīrīšanas līdzekli. Ņemiet vērā tīrīšanas līdzekļa ražotāja norādījumus.

MattFinish stikla keramikas virsmu tīrīšana

Nelielu netīrumu notīrīšana

- Tīriet visu stikla keramikas virsmu ar mitru, mīkstu drānu un atšķaidītu manuālo tīrīšanas līdzekli. Ņemiet vērā tīrīšanas līdzekļa ražotāja norādījumus.

Tīrīšana un kopšana

Stipru netīrumu notīrīšana

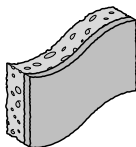

1. piemērs tīrīšanas sūklim ar mīksto tīrīšanas pusi.

- Visus lielākos netīrumus noslaukiet ar mitru tīrīšanas drānu, bet piekaltušos netīrumus notīriet ar stikla skrāpi.
- Notīriet stikla keramikas virsmu ar Miele stikla keramikas un nerūsējošā tērauda tīrīšanas līdzekli, tirdzniecībā pieejamu stikla keramikas tīrīšanas līdzekli vai tīrīšanas pastu. Ņemiet vērā tīrīšanas līdzekļa ražotāja norādījumus.
- Stipri netīras vietas 15 minūtes mērcējiet ar tīrīšanas pastu.
- 2–5 minūtes tīriet netīrās vietas ar tīrīšanas sūkļa mīksto tīrīšanas pusi (1).
- Ja atliekas vēl joprojām ir redzamas, atkārtojiet procesu līdz 3 reizēm.

Ļoti stipru netīrumu notīrīšana

- Īpaši netīrām virsmām izmantojiet plīts virsmām piemērotu spēcīgu sārmainu cepeškrāsns vai grila tīrīšanas līdzekli. Ļaujiet tīrīšanas līdzeklim iedarboties vismaz 30 minūtes.

Tīrīšanas nobeigums

- Visus tīrīšanas līdzekļa atlikumus notīriet ar mitru drānu.
- Pēc katras tīrīšanas reizes nosusiniet stikla keramikas virsmu.

Nepiemēroti tīrīšanas līdzekļi

Lai pasargātu virsmas no bojājumiem, nelietojiet iekārtas tīrīšanai:

- sodu, amonjaku, skābes vai hlorīdus saturošus tīrīšanas līdzekļus;
- traipu tīrītājus un rūsas noņēmējus;
- beržamos pulverus un pumeku;
- šķīdinātājus saturošus tīrīšanas līdzekļus;
- trauku mazgājamo mašīnu tīrīšanas līdzekļus;
- abrazīvas cietas suku;
- gumijas kasīkļus.

Lielāko daļu traucējumu un kļūdu varat novērst patstāvīgi. Daudzos gadījumos varat ietaupīt laiku un izmaksas, jo nebūs jāsazinās ar klientu apkalpošanas dienestu.

Vietnē www.miele.lv/support/customer-assistance var iegūt papildinformāciju, kā patstāvīgi novērst traucējumus.



Ziņojumi rādījumos / ekrānā

Problēma	Cēlonis un novēršana
COL mirgo pārmaiņus ar iestatīto/samazināto jaudu Gatavošanas zonu rādījums / gatavošanas trauku rādījums	<p>Ēdiena gatavošanas trauku pozīcija ir nelabvēlīga.</p> <p>Ēdiena gatavošanas traukus nevarēja skaidri piesaistīt vadības elementam.</p> <p>Ēdiena gatavošanas trauki ir pārāk tuvu cits citam.</p> <p>Ēdiena gatavošanas trauki nav pietiekami tālu cits no cita, un to jaudas pakāpes ir ļoti atšķirīgas.</p> <ul style="list-style-type: none"> ■ Novietojiet ēdiena gatavošanas traukus atkārtoti. ■ Pārvietojiet ēdiena gatavošanas traukus secīgi, nevis vienlaicīgi.
Pēc plīts virsmas ieslēgšanas vai taustiņa nospiešanas plīts virsmas rādījumā dažas sekundes pārmaiņus tiek parādīts Plīts virsmas rādījums LOC ar On.	<p>Ir aktivizēta ieslēgšanas bloķēšana.</p> <ul style="list-style-type: none"> ■ Deaktivizējiet ieslēgšanas bloķēšanu.
	<p>Taustiņu bloķēšana ir aktivizēta.</p> <ul style="list-style-type: none"> ■ Deaktivizējiet taustiņu bloķēšanu.
Pēc plīts virsmas ieslēgšanas tiek parādīts Plīts virsmas rādījums uz īsu brīdi dE pārmaiņus ar On. Ēdiena gatavošanas trauki nekļūst karsti.	<p>Plīts virsma ir demonstrācijas režīmā.</p> <ul style="list-style-type: none"> ■ Deaktivizējiet demonstrācijas režīmu.
Plīts virsmas rādījums mirgo C, un plīts virsma automātiski izslēdzas.	<p>Viens vai vairāki taustiņi ir aizklāti, piemēram, ar pirkstu, nosegti ar pāri trauka malām pārlījušu pārtikas produktu vai novietotiem priekšmetiem.</p> <ul style="list-style-type: none"> ■ Notīriet netīrumus vai noņemiet priekšmetus.
Plīts virsmas rādījums tiek rādīts UP	<p>Jūsu plīts virsmai ir pieejams programmatūras atjauninājums. Pieskarieties — <i>Mīnus</i>, lai atliktu atjaunināšanu. Veiciet atjaunināšanu nākamajā piemērotajā laika posmā vai izslēdziet atjauninājumus uz ilgstošu laika posmu.</p>

Problēmu novēršana

Problēma	Cēlonis un novēršana
Plīts virsmas rādījums mirgo <i>Err</i> pārmaiņus ar 044.	<p>Ir iedarbojusies aizsardzība pret pārkaršanu.</p> <ul style="list-style-type: none"> ■ Ļaujiet plīts virsmai atdzist. ■ Novērsiet pārkaršanas cēloņus. ■ Pārbaudiet, vai plīts virsma darbojas. ■ Ja joprojām ir redzams kļūdas paziņojums, vērsieties klientu apkalpošanas dienestā.
Plīts virsmas rādījums mirgo <i>Err</i> pārmaiņus ar 710, 711, 712 vai 713.	<p>Plīts virsma nav pareizi pieslēgta.</p> <ul style="list-style-type: none"> ■ Atvienojiet plīts virsmu no tīkla. ■ Vērsieties klientu apkalpošanas dienestā. Plīts virsma jāpieslēdz atbilstoši pieslēguma shēmai.
Plīts virsmas rādījums mirgo <i>Err</i> pārmaiņus ar 726, 727, 728 vai 729.	<p>Ventilators ir bloķēts vai bojāts.</p> <ul style="list-style-type: none"> ■ Pārbaudiet, vai ventilatoru nebloķē kāds priekšmets. ■ Noņemiet šo priekšmetu ■ Ja Plīts virsmas rādījums joprojām ir redzams kļūdas paziņojums, vērsieties klientu apkalpošanas dienestā.
Plīts virsmas rādījums tiek parādīts ziņojums, kas nav uzskaitīts šajā tabulā.	<p>Radusies kļūda elektronikā.</p> <ul style="list-style-type: none"> ■ Atvienojiet plīts virsmu no elektroenerģijas padeves tīkla uz aptuveni 1 minūti. ■ Ja pēc elektroenerģijas padeves atjaunošanas problēma joprojām pastāv, vērsieties klientu apkalpošanas dienestā.

Neparedzēta uzvedība

Problēma	Cēlonis un novēršana
Uzliekot ēdiena gatavošanas trauku, netiek parādīta attiecīgā bīdjosla.	<p>Ēdiena gatavošanas trauks netika atpazīts šajā pozīcijā, jo ir pārāk mazs.</p> <ul style="list-style-type: none"> ■ Novietojiet ēdiena gatavošanas trauku atkārtoti. Ja tas joprojām netiek atpazīts, izmantojiet citu ēdiena gatavošanas trauku.
	<p>Ēdiena gatavošanas trauks nav piemērots.</p> <ul style="list-style-type: none"> ■ Izmantojiet piemērotus ēdiena gatavošanas traukus.
Novietojot gatavošanas trauku atkārtoti, sāk mirgot iestatītās jaudas indikators.	<p>Gatavošanas trauks netika atpazīts.</p> <ul style="list-style-type: none"> ■ Pieskarieties mirgojošajam jaudas pakāpes indikatoram. ■ Ja jaudas pakāpes indikators turpina mirgot, novietojiet gatavošanas trauku no jauna.

Problēmu novēršana

Problēma	Cēlonis un novēršana
Novietojot gatavošanas trauku atkārtoti, no-dziest iestatītās jaudas indikators un iedegas 0.	Gatavošanas trauks netika atpazīts. ■ Atkārtoti iestatiet jaudas pakāpi.
9. jaudas pakāpe tiek au-tomātiski samazināta, ja saistītajā gatavošanas zonā arī tiek iestatīta 9. jaudas pakāpe.	Vienlaicīgi darbinot 9. jaudas pakāpi, tiek pārsniegta iespējamā kopējā jauda. ■ Izmantojiet citu gatavošanas zonu.
Atsevišķa gatavošanas zona vai visa plīts virsma automātiski izslēdzas.	Darbības laiks ir bijis pārāk ilgs. ■ Atkārtoti ieslēdziet plīti virsmu vai zonu. Ir iedarbojusies aizsardzība pret pārkaršanu. ■ Ļaujiet plīts virsmai atdzist. ■ Novērsiet pārkaršanas cēloņus. ■ Pārbaudiet plīts virsmas darbību. ■ Ja problēma atkārtojas, sazinieties ar klientu apkalpošanas dienestu.
Gatavošanas zona ne-darbojas ar iestatīto jau-das pakāpi kā parasti.	Ir iedarbojusies aizsardzība pret pārkaršanu. ■ Ļaujiet plīts virsmai atdzist. ■ Novērsiet pārkaršanas cēloņus. ■ Pārbaudiet plīts virsmas darbību. ■ Ja problēma atkārtojas, sazinieties ar klientu apkalpošanas dienestu.
Booster funkcija tiek au-tomātiski priekšlaicīgi pārtraukta.	Ir iedarbojusies aizsardzība pret pārkaršanu. ■ Ļaujiet plīts virsmai atdzist. ■ Novērsiet pārkaršanas cēloņus. ■ Pārbaudiet plīts virsmas darbību. ■ Ja problēma atkārtojas, sazinieties ar klientu apkalpošanas dienestu.

Problēmu novēršana

Neapmierinošs rezultāts

Problēma	Cēlonis un novēršana
Ir ieslēgta automātiskās uzvārīšanās funkcija, bet gatavošanas trauka saturs nevārās.	Tiek karsēts ļoti liels pārtikas produktu daudzums. ■ Veiciet uzvārīšanu ar lielāku jaudas iestatījumu un pēc tam jaudu manuāli pārslēdziet atpakaļ.
	Gatavošanas trauks slikti vada siltumu. ■ Izmantojiet citu gatavošanas trauku, kas labāk vada siltumu.
Līdzīgos vārīšanas vai cepšanas procesos ir nelielas atšķirības gatavošanas laikos un gatavības pakāpē.	Tā nav kļūme. Gatavošanas trauka pamatnes materiāls un gatavošanas trauka atrašanās vieta uz plīts virsmas ietekmē indukcijas spoļu jaudu. Tas ietekmē gatavošanas procesa norisi.
Ēdienu gatavošanas trauku pozīcijas netiek atpazītas un/vai ēdiena gatavošanas trauku karstuma sadalījums ir nevienmērīgs	Ēdienu gatavošanas trauku novietojums nav pilnveidots. ■ Novietojiet traukus atbilstoši norādījumiem. ■ Ja gatavošanas rezultāti joprojām ir neapmierinoši, iestatījumos iestatiet nepiemērotas ēdienu gatavošanas trauku pozīcijas rādījumu (P24). Nepiemērotu ēdienu gatavošanas trauku pozīciju noteikšana ir precīzāk pielāgota. Tagad plīts virsma ziņo arī par nepiemērotām ēdienu gatavošanas trauku pozīcijām, nevis tikai par neiespējamām ēdienu gatavošanas trauku pozīcijām.

Vispārīgās problēmas vai tehniskie traucējumi

Problēma	Cēlonis un novēršana
<p>Plīts virsmu nav iespējams ieslēgt.</p>	<p>Plīts virsma nav pievienota strāvas padevei.</p> <ul style="list-style-type: none"> ■ Pārbaudiet, vai nav bojāts elektroinstalācijas drošinātājs. Vērsieties pie elektrotehnikas speciālista vai Miele Klientu apkalpošanas dienestā (minimālos drošinātāja parametrus skatiet uz identifikācijas datu plāksnītes). <p>Noteiktos apstākļos ir radies tehnisks traucējums.</p> <ul style="list-style-type: none"> ■ Aptuveni uz 1 minūti atvienojiet plīts virsmu no elektrotīkla, veicot kādu no šādām darbībām: <ul style="list-style-type: none"> – izslēdziet attiecīgā drošinātāja slēdzi vai pilnībā izskrūvējiet kustošo drošinātāju, vai – izslēdziet FI (strāvas) aizsargslēdzi. ■ Ja plīts virsma nedarbojas arī pēc drošinātāju ieslēgšanas / ieskrūvēšanas vai strāvas aizsargslēdža ieslēgšanas, vērsieties pie elektrotehnikas speciālista vai klientu apkalpošanas dienestā.
<p>Jaunas plīts virsmas darbības laikā izdalās nepatīkams aromāts un izgarojumi.</p>	<p>Iekārtas metāla daļas aizsargā kopšanas līdzekļa kārtā. Sākot plīts virsmas ekspluatāciju, rodas nepatīkams aromāts un ir iespējami arī izgarojumi. Arī indukcijas spoļu sasilšana pirmajās lietošanas stundās rada īpatnēju aromātu. Ar katru nākamo lietošanas reizi aromāts mazināsies un pamazām izzudīs pavisam. Nepatīkamais aromāts un iespējamie izgarojumi nenozīmē, ka iekārta ir pieslēgta nepareizi vai ka tai ir radušies bojājumi, tas arī nekaitē veselībai.</p>
<p>Pēc plīts virsmas izslēgšanas ir dzirdamas skaņas, kas ir raksturīgas iekārtas darbībai.</p>	<p>Ventilators darbojas, līdz plīts virsma ir atdzisusi, un pēc tam automātiski izslēdzas.</p>

Problēmu novēršana

Problēma	Cēlonis un novēršana
Dažādas problēmas ar iestatījumiem, piemēram, problēmas ar tīklu	<p>Izmaiņas iestatījumos var radīt to nesavietojamību. WLAN signāla svārstības var izraisīt nesavietojamību.</p> <div data-bbox="404 268 1038 416" style="border: 1px solid gray; padding: 5px;"><p>Atjaunojot rūpnīcas iestatījumus, esošie iestatījumi tiks dzēsti. Pierakstiet esošos iestatījumus, lai tos varētu atjaunot.</p></div> <p>■ Atiestatiet iestatījumus uz rūpnīcas iestatījumiem.</p> <p>Varat atiestatīt visus vai tikai atsevišķus, piemēram, Wi-Fi, iestatījumus.</p>

Vietnē www.miele.lv/service var iegūt informāciju par patstāvīgu traucējumu novēršanu un Miele rezerves daļām.

Kontaktinformācija traucējumu gadījumā

Ja traucējumus nevarat novērst patstāvīgi, sazinieties, piemēram, ar savu Miele specializēto tirgotāju vai Miele Klientu apkalpošanas dienestu.

Miele Klientu apkalpošanas dienesta pakalpojumus var pieteikt tiešsaistē vietnē www.miele.lv/service.

Miele Klientu apkalpošanas dienesta kontaktinformācija ir norādīta šī dokumenta beigās.

Klientu apkalpošanas dienestam ir nepieciešams modeļa apzīmējums un sērijas numurs (SN). Šos datus varat skatīt datu plāksnītē.

Identifikācijas datu plāksnīte

Pielīmējiet pievienoto identifikācijas datu plāksnīti šeit. Pārliecinieties, ka modeļa apzīmējums ir tāds pats, kā norādīts šī dokumenta aizmugurē.

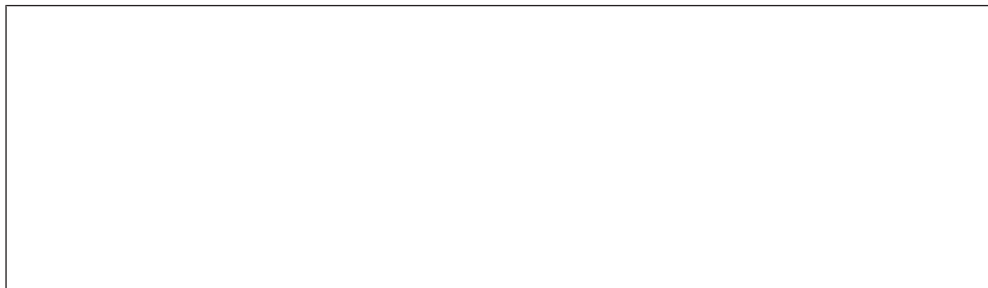

Garantija

Garantijas termiņš ir 2 gadi.

Papildinformāciju skatiet pievienotajos garantijas noteikumos.

Garantijas noteikumi

Uzņēmums Miele Latvijā papildus likumā noteiktajām garantijas prasībām pret pārdevēju, tās neierobežojot, piešķir pircējam prasības pret šādām garantijas saistībām, ja tiek iegādāta jauna iekārta.

I Garantijas ilgums un garantijas perioda sākums

1. Garantija tiek piešķirta šādam laika periodam:
 - a) 24 mēneši sadzīves tehnikas iekārtām, kas paredzētas regulārai lietošanai;
 - b) 12 mēneši profesionālām iekārtām, kas paredzētas regulārai lietošanai.
2. Garantijas periods sākas no dienas, kad ir izrakstīts rēķins par iekārtas iegādi.

Garantijas periods nevar tikt pagarināts, ja ir veikti garantijas pakalpojumi un piegāde saistībā ar garantiju.

II Garantijas priekšnoteikumi

Klientu apkalpošanas dienests

1. Iekārta ir iegādāta pie specializētā tirgotāja vai tieši uzņēmumā Miele kādā no ES dalībvalstīm, Šveicē vai Norvēģijā un tur arī uzstādīta.
2. Pēc klientu apkalpošanas dienesta darbinieka pieprasījuma tiek uzrādīts garantijas apliecinājums (pirkuma čeks vai aizpildīta garantijas karte).

III Garantijas saturs un apjoms

1. Iekārtas defekti tiek novērsti noteiktā termiņā bez maksas, salabojot vai nomainot bojātās daļas. Šim nolūkam nepieciešamos izdevumus, piemēram, transporta, ceļa, darbspēka un rezerves daļu izmaksas, sedz uzņēmums Miele Latvijā. Nomainītās daļas vai iekārtas kļūst par uzņēmuma Miele Latvijā īpašumu.
2. Garantija neattiecas uz bojājumiem, ko uzņēmums Miele Latvijā jau novērsis, ja vien tie nav radušies Miele Latvijā Klientu apkalpošanas dienesta darbinieku tīšas nevērības vai neuzmanības dēļ.
3. Izmantoto materiālu un piederumu piegāde pakalpojumā nav iekļauta.

IV Garantijas ierobežojumi

Garantija neattiecas uz iekārtas bojājumiem vai darbības traucējumiem, kas radušies šādu apstākļu ietekmē.

1. Nepareiza uzstādīšana vai pievienošana, piemēram, spēkā esošo drošības tehnikas noteikumu vai lietošanas, pievienošanas un montāžas instrukciju neievērošana.
2. Paredzētajam nolūkam neatbilstoša lietošana, kā arī neprasmīga lietošana vai apstrāde, piemēram, ar nepiemērotiem mazgāšanas līdzekļiem vai ķīmikālijām.
3. Ja iekārta ir iegādāta kādā citā ES valstī, Šveicē vai Norvēģijā, tās īpašo tehnisko specifikāciju dēļ tā ir izmantojama vai nu bez ierobežojumiem, vai tikai ar ierobežojumiem.
4. Ārējas iedarbības ietekmē, piemēram, transportēšanas laikā radušies bojājumi, precī pagrūžot vai tai nokrītot, laikapstākļu vai citu dabas parādību ietekmē radušies bojājumi.
5. Ja remontu un daļu nomaiņu neveic uzņēmuma Miele Klientu apkalpošanas dienesta darbinieki, kas ir pilnvaroti un sertificēti šo pakalpojumu sniegšanai.
6. Ja netiek izmantotas uzņēmuma Miele oriģinālās rezerves daļas, kā arī Miele piederumi.
7. Stikla plīsumi un bojātas kvēlspuldzes.
8. Elektriskās strāvas un sprieguma svārstības, kas pārsniedz ražotāja norādīto pieļaujamo robežu vai ir zem tās.
9. Lietošanas instrukcijā sniegto apkopes un tīrīšanas noteikumu neievērošana.

V Datu drošība

Personas dati tiek izmantoti tikai un vienīgi pasūtījuma izpildes vai garantijas pakalpojumu veikšanas vajadzībām, ņemot vērā datu aizsardzības tiesiskos nosacījumus.

Tehniskie dati

Frekvence, ISM josla	2,400 GHz – 2,4835 GHz
Frekvence, RFID/NFC	13,56 Mhz
Pārraides jauda, WLAN	≤ 100 mW
Pārraides jauda, RFID/NFC	≤ 100 mW
Pārraides jauda, BTLE	≤ 10 mW
Patēriņa jauda izslēgtā stāvoklī	≤ 0,5 W
Tīklam pieslēgtas iekārtas patēriņa jauda gatavības režīmā	≤ 2 W
Laikposms līdz automātiskai pārslēgšanai izslēgtā stāvoklī	10 Min.
Laikposms līdz automātiskai pārslēgšanai tīklam pieslēgtā gatavības režīmā	10 Min.

Produkta tehnisko datu lapas

Pielikumā ir visu šajā lietošanas un montāžas instrukcijā aprakstīto modeļu tehnisko datu lapas.

Informācija par mājsaimniecības elektrisko plīts virsmu

Saskaņā ar Regulu (ES) Nr. 66/2014

Tehniskie parametri

MIELE	
Modeļa nosaukums/apzīmējums	KM 8665 FR, KM 8665 FL
Plīts virsmas tips	Iebūvējams
Gatavošanas zonu un/vai gatavošanas laukumu skaits	1
Apajām gatavošanas zonām — lietderīgās virsmas/gatavošanas zonas diametrs Gatavošanas zonām vai gatavošanas laukumiem, kam nav apļa formas, — lietderīgās virsmas/gatavošanas zonas garums/platums, G/P	1. = 570 x 390 mm
Enerģijas patēriņš katrai gatavošanas zonai vai laukumam, aprēķinot enerģijas patēriņu uz kg gatavošanai ar elektrību (EC _{electric cooking})	1. = 184,5 Wh/kg
Gatavošanas padziļinājuma enerģijas patēriņš, aprēķinot gatavošanas padziļinājuma enerģijas patēriņu uz kg (EC _{electric hob})	184,5 Wh/kg
- Visa virsma / brīvi pēc izvēles / Indukcija	

Informācija par mājsaimniecības elektrisko plīts virsmu

Saskaņā ar Regulu (ES) Nr. 66/2014

MIELE	
Modeļa nosaukums/apzīmējums	KM 8685 FR, KM 8685 FL, KM 8685 FL MattFinish
Plīts virsmas tips	Iebūvējams
Gatavošanas zonu un/vai gatavošanas laukumu skaits	1
Apajām gatavošanas zonām — lietderīgās virsmas/gatavošanas zonas diametrs Gatavošanas zonām vai gatavošanas laukumiem, kam nav apļa formas, — lietderīgās virsmas/gatavošanas zonas garums/platums, G/P	1. = 740 x 380 mm
Enerģijas patēriņš katrai gatavošanas zonai vai laukumam, aprēķinot enerģijas patēriņu uz kg gatavošanai ar elektrību (EC _{electric cooking})	1. = 182,8 Wh/kg
Gatavošanas padziļinājuma enerģijas patēriņš, aprēķinot gatavošanas padziļinājuma enerģijas patēriņu uz kg (EC _{electric hob})	182,8 Wh/kg
- Visa virsma / brīvi pēc izvēles / Indukcija	

Informācija par mājsaimniecības elektrisko plīts virsmu

Saskaņā ar Regulu (ES) Nr. 66/2014

MIELE	
Modeļa nosaukums/apzīmējums	KM 8695 FR, KM 8695 FL, KM 8695 FL MattFinish
Plīts virsmas tips	Iebūvējams
Gatavošanas zonu un/vai gatavošanas laukumu skaits	1
Apajām gatavošanas zonām — lietderīgās virsmas/gatavošanas zonas diametrs Gatavošanas zonām vai gatavošanas laukumiem, kam nav apļa formas, — lietderīgās virsmas/gatavošanas zonas garums/platums, G/P	1. = 870 x 380 mm
Enerģijas patēriņš katrai gatavošanas zonai vai laukumam, aprēķinot enerģijas patēriņu uz kg gatavošanai ar elektrību (EC _{electric cooking})	1. = 183,5 Wh/kg
Gatavošanas padziļinājuma enerģijas patēriņš, aprēķinot gatavošanas padziļinājuma enerģijas patēriņu uz kg (EC _{electric hob})	183,5 Wh/kg
- Visa virsma / brīvi pēc izvēles / Indukcija	

Atbilstības deklarācija

Ar šo Miele apliecina, ka šī stikla keramikas plīts ar indukcijas virsmu atbilst Direktīvas Nr. 2014/53/ES prasībām.

ES Atbilstības deklarācijas pilns teksts ir pieejams šādās tīmekļvietnēs:

- Produkti, Lejupielāde tīmekļ vietnē www.miele.lv;
- Serviss, Informācijas pieprasījums, Lietošanas instrukcijas tīmekļvietnē <https://miele.lv/instrukcijas>, norādot produkta nosaukumu vai ražojuma numuru.



Vācija - Miele & Cie. KG, Carl-Miele-Straße 29, 33332 Gütersloh

KM 8665 FR, KM 8665 FL, KM 8685 FR, KM 8685 FL,
KM 8685 FL MattFinish, KM 8695 FR, KM 8695 FL,
KM 8695 FL MattFinish