

Οδηγίες χρήσης Ψυγειοκαταψύκτες



Διαβάστε **οπωσδήποτε** τις οδηγίες χρήσης πριν από την τοποθέτηση - σύνδεση - αρχική λειτουργία.
Έτσι προστατεύετε τον εαυτό σας και αποφεύγετε βλάβες στη συσκευή.

Πίνακας περιεχομένων

Υποδείξεις ασφαλείας	4
Η συμβολή σας στην προστασία του περιβάλλοντος	16
Εγκατάσταση	17
Χώρος τοποθέτησης	17
Συνδυασμοί side-by-side.....	18
Ζώνη κλίματος.....	19
Αερισμός και εξαερισμός.....	19
Πόρτα επίπλου (ισχύει για KD(N) 7714 E, KD(N) 7724 E)	20
Οριζόντια και κάθετη διάσταση διάκενου.....	20
– Βάρος της πόρτας επίπλου.....	21
Διαστάσεις εντοιχισμού.....	22
Εντοιχισμός σε κολονάτο ντουλάπι/Πλευρική όψη.....	22
Συνδέσεις και αερισμός.....	24
Ηλεκτρική σύνδεση.....	25
Εξοικονόμηση ενέργειας	27
Περιγραφή συσκευής	28
Εσωτερική διαρρύθμιση.....	31
Μετατόπιση ραφιού πόρτας/ραφιού για μπουκάλια.....	31
Μετακίνηση ή αφαίρεση στηρίγματος μπουκαλιών (ανάλογα με το μοντέλο).....	31
Αλλαγή θέσης ραφιών	31
Μετατόπιση ραφιού για μπουκάλια.....	31
Συνοδευτικά εξαρτήματα.....	32
Πρόσθετα εξαρτήματα.....	32
Ενεργοποίηση και απενεργοποίηση της συσκευής	33
Πριν από την πρώτη χρήση.....	33
Σύνδεση ψυγείου	33
Ενεργοποίηση ψυγείου	33
Σωστή θερμοκρασία	34
Ένδειξη θερμοκρασίας	35
Ρύθμιση θερμοκρασίας.....	35
Πιθανές τιμές ρύθμισης	35
Χρήση λειτουργίας «Πάρτι» (εντατική ψύξη/εντατική κατάψυξη)	36
Συναγερμός πόρτας	37
Τοποθέτηση τροφίμων στη συντήρηση	38
Διάφορα επίπεδα ψύξης.....	38
Δείκτης θερμοκρασίας για την πιο ψυχρή περιοχή.....	39

Πίνακας περιεχομένων

Ακατάλληλα για τη συντήρηση	40
Οδηγίες για την αγορά τροφίμων	41
Σωστή τοποθέτηση των τροφίμων	41
Αποθήκευση των τροφίμων στη ζώνη DailyFresh.....	42
Συρτάρι DailyFresh ExtraCool	42
Συρτάρι DailyFresh	42
Κατάψυξη και διατήρηση στην κατάψυξη.....	45
Τι συμβαίνει όταν καταψύχετε φρέσκα τρόφιμα;.....	45
Μέγιστο δυναμικό κατάψυξης.....	45
Αποθήκευση έτοιμων κατεψυγμένων τροφίμων	45
Διαδικασία κατάψυξης φρέσκων τροφίμων	46
Χρόνος αποθήκευσης κατεψυγμένων τροφίμων	47
Χρήση εξαρτημάτων	48
Παρασκευή πάγου	48
Απόψυξη συσκευής.....	49
Καθαρισμός και περιποίηση	50
Υποδείξεις για το καθαριστικό.....	50
Προετοιμασία του ψυγείου για καθαρισμό	51
Καθαρισμός εσωτερικού χώρου	51
Αφαίρεση, αποσυναρμολόγηση και καθαρισμός εξαρτημάτων	51
Καθαρισμός φλάντζας πόρτας	52
Καθαρισμός εγκάρσιων τομών αερισμού και εξαερισμού	52
Μετά τον καθαρισμό.....	53
Τι πρέπει να κάνετε, όταν.....	54
Ανάλυση αιτίας θορύβων	61
Service.....	62
Επικοινωνία σε περίπτωση βλάβης	62
Βάση δεδομένων EPREL	62
Εγγύηση.....	62

Υποδείξεις ασφαλείας

Αυτό το ψυγείο ανταποκρίνεται πλήρως στις ισχύουσες προδιαγραφές ασφαλείας. Ωστόσο, η ακατάλληλη χρήση ενδέχεται να προκαλέσει τραυματισμούς και υλικές ζημιές.

Διαβάστε τις οδηγίες χρήσης και τοποθέτησης προσεκτικά, πριν θέσετε σε λειτουργία το ψυγείο. Περιλαμβάνουν σημαντικές υποδείξεις για την τοποθέτηση, την ασφάλεια, τον χειρισμό και τη συντήρηση. Έτσι προστατεύετε εσάς αλλά και τη συσκευή από οποιαδήποτε βλάβη.

Σύμφωνα με το πρότυπο IEC 60335-1, η εταιρεία Miele τονίζει κατηγορηματικά ότι θα πρέπει οπωσδήποτε να διαβάζετε όλες τις διαθέσιμες πληροφορίες και να τηρείτε τις οδηγίες του κεφαλαίου για την τοποθέτηση του ψυγείου καθώς και τις υποδείξεις ασφαλείας.

Η Miele δεν μπορεί να θεωρηθεί υπεύθυνη για βλάβες που προκύπτουν από τη μη τήρηση αυτών των υποδείξεων.

Φυλάσσετε τις οδηγίες χρήσης και τοποθέτησης και παραδώστε τις σε ενδεχόμενο επόμενο ιδιοκτήτη της συσκευής.

Χρήση σύμφωνα με τους κανονισμούς

► Η συσκευή αυτή είναι κατασκευασμένη μόνο για οικιακή χρήση ή για παρόμοια χρήση σε άλλους χώρους, όπως π.χ.

- σε μαγαζιά, γραφεία και άλλους εργασιακούς χώρους
- σε αγροκτήματα
- από πελάτες σε καλοκαιρινά ενοικιαζόμενα διαμερίσματα ή παρόμοιες εξοχικές εγκαταστάσεις.

Η συσκευή αυτή δεν προορίζεται για χρήση σε εξωτερικούς χώρους.

- ▶ Η συσκευή αυτή είναι κατασκευασμένη μόνο για οικιακή χρήση. Χρησιμοποιείται για τη συντήρηση και διατήρηση των τροφίμων στη συντήρηση, τη διατήρηση κατεψυγμένων τροφίμων και την κατάψυξη φρέσκων τροφίμων, καθώς και για την παρασκευή πάγου. Οποιαδήποτε άλλη χρήση δεν επιτρέπεται.
- ▶ Η ψυκτική συσκευή δεν είναι κατάλληλη για την αποθήκευση και ψύξη φαρμάκων, πλάσματος αίματος, εργαστηριακών δειγμάτων ή παρόμοιων ουσιών ή προϊόντων που αποτελούν τη βάση της οδηγίας περί ιατροτεχνολογικών προϊόντων. Τυχόν καταχρηστική χρήση της ψυκτικής συσκευής μπορεί να προκαλέσει βλάβες στα αποθηκευμένα προϊόντα ή να τα καταστρέψει. Επιπλέον η ψυκτική συσκευή δεν είναι κατάλληλη για λειτουργία σε χώρους όπου υπάρχει κίνδυνος έκρηξης.
Ο κατασκευαστής δεν ευθύνεται για βλάβες που προκύπτουν από λανθασμένους χειρισμούς ή αμέλεια των υποδείξεων ασφαλείας.
- ▶ Δεν επιτρέπεται η χρήση της συσκευής από άτομα (συμπεριλαμβανομένων των παιδιών), τα οποία λόγω της ψυχικής ή διανοητικής τους κατάστασης, της έλλειψης εμπειρίας ή λόγω άγνοιας δεν είναι σε θέση να τη χειριστούν με ασφάλεια. Επιτρέπεται μόνο υπό την επιτήρηση ή τις οδηγίες ενός άλλου υπεύθυνου ατόμου.
Αυτά τα άτομα επιτρέπεται να χρησιμοποιήσουν τη συσκευή χωρίς επιτήρηση, μόνο όταν τους δοθούν οι κατάλληλες οδηγίες, ώστε να μπορούν να τη χρησιμοποιήσουν με ασφάλεια. Πρέπει να αναγνωρίζουν και να καταλαβαίνουν τους πιθανούς κινδύνους ενός λάθους χειρισμού.

Υποδείξεις ασφαλείας

Προστασία για τα παιδιά

- ▶ Πρέπει να κρατάτε μακριά από τη συσκευή παιδιά κάτω των 8 ετών, εκτός εάν βρίσκονται διαρκώς υπό την επιτήρησή σας.
- ▶ Η χρήση της συσκευής από παιδιά άνω των οκτώ ετών μπορεί να γίνει, μόνο εφόσον σιγουρευτείτε απόλυτα, ότι έχουν καταλάβει το χειρισμό της και ότι τους έχουν γίνει κατανοητοί οι κίνδυνοι ενός λανθασμένου χειρισμού.
- ▶ Τα παιδιά δεν επιτρέπεται να καθαρίζουν τη συσκευή και να κάνουν εργασίες συντήρησης σε αυτή χωρίς επιτήρηση.
- ▶ Επιτηρείτε πάντα τα παιδιά που παίζουν κοντά στη συσκευή και μην τα αφήνετε ποτέ να παίζουν με αυτή.
- ▶ Κίνδυνος ασφυξίας! Τα παιδιά μπορεί κατά το παιχνίδι να τυλιχτούν στο υλικό συσκευασίας (π.χ. μεμβράνη) ή να το βάλουν στο κεφάλι τους και πάθουν ασφυξία. Κρατάτε τα παιδιά μακριά από τα υλικά συσκευασίας. Κρατάτε το υλικό συσκευασίας μακριά από τα παιδιά.

Τεχνική ασφάλεια

► Το κύκλωμα ψυκτικού υγρού έχει ελεγχθεί ως προς τη στεγανότητά. Η ψυκτική συσκευή συμμορφώνεται με τις σχετικές διατάξεις ασφαλείας καθώς και με τις ισχύουσες οδηγίες της Ε.Ε.



► Αυτή η συσκευή περιέχει το ψυκτικό μέσο ισοβουτάνιο (R600a), ένα φυσικό αέριο ιδιαίτερα φιλικό προς το περιβάλλον αλλά εύφλεκτο. Το ψυκτικό μέσο δεν βλάπτει τη στιβάδα του όζοντος και δεν αυξάνει το φαινόμενο του θερμοκηπίου.

Η χρήση αυτού του φιλικού προς το περιβάλλον ψυκτικού μέσου προκάλεσε εν μέρει αύξηση των θορύβων λειτουργίας. Εκτός από τους θορύβους λειτουργίας του συμπιεστή μπορεί να προκύψουν θόρυβοι κατά τη ροή σε ολόκληρο το κύκλωμα ψύξης. Τα φαινόμενα αυτά δεν μπορούν δυστυχώς να αποφευχθούν, δεν επηρεάζουν όμως την απόδοση της συσκευής.

Προσέχετε κατά τη μεταφορά και κατά τον εντοιχισμό ή την τοποθέτηση της συσκευής, ώστε να μην προκληθούν ζημιές στα μέρη του κυκλώματος ψύξης. Ψυκτικό μέσο το οποίο ξεχύνεται μπορεί να προκαλέσει τραυματισμούς στα μάτια.

Σε περίπτωση ζημιών:

- Αποφεύγετε ανοιχτή φωτιά ή πηγές καύσης.
- Αποσυνδέστε τη συσκευή από το ηλεκτρικό δίκτυο.
- Φρεσκάρετε για λίγα λεπτά τον αέρα στο δωμάτιο όπου βρίσκεται η συσκευή.
- Ειδοποιήστε το Miele Service.

Υποδείξεις ασφαλείας

► Όσο μεγαλύτερη είναι η ποσότητα ψυκτικού μέσου στο εσωτερικό ενός ψυγείου-συντηρητή, τόσο μεγαλύτερος πρέπει να είναι ο χώρος στον οποίο τοποθετείται η συσκευή. Σε περίπτωση διαρροής σε πολύ μικρούς χώρους υπάρχει ο κίνδυνος να σχηματιστεί εύφλεκτο μείγμα αερίων-αέρα. Ανά 8 g ψυκτικού μέσου αναλογεί ελάχιστος όγκος δωματίου 1 m³. Η ποσότητα του ψυκτικού μέσου αναγράφεται στην πινακίδα τύπου στο εσωτερικό της συσκευής.

► Πριν από τη σύνδεση της συσκευής, σιγουρευτείτε, ότι τα στοιχεία ηλεκτρικής σύνδεσης (ασφάλεια, τάση και συχνότητα), που αναγράφονται στην πινακίδα τύπου, συμφωνούν με το ηλεκτρικό σας δίκτυο. Αυτά τα στοιχεία πρέπει οπωσδήποτε να συμφωνούν, για να μην προκληθούν βλάβες στη συσκευή. Συγκρίνετε αυτά τα στοιχεία πριν τη σύνδεση. Αν έχετε αμφιβολίες ρωτήστε τον ηλεκτρολόγο σας.

► Η συσκευή αυτή σας εγγυάται ηλεκτρική ασφάλεια, εφόσον συνδεθεί με σύστημα γείωσης σύμφωνα προς τις ισχύουσες προδιαγραφές. Είναι πολύ σημαντικό, να υπάρχει αυτή η βασική προϋπόθεση ασφαλείας. Σε περίπτωση αμφιβολίας θα πρέπει να ελεγχθεί η ηλεκτρική εγκατάσταση από έναν ειδικό.

► Είναι δυνατή η προσωρινή ή μόνιμη λειτουργία σε ένα αυτόνομο ή μη δικτυακό σύστημα παροχής ηλεκτρικής ενέργειας (όπως αυτόνομα δίκτυα, εφεδρικά συστήματα). Απαραίτητη προϋπόθεση για τη λειτουργία είναι το σύστημα τροφοδοσίας να συμμορφώνεται με τις προδιαγραφές του προτύπου EN 50160 ή συγκρίσιμων προδιαγραφών.

Τα μέτρα προστασίας που προβλέπονται στην οικιακή εγκατάσταση και σε αυτό το προϊόν της Miele πρέπει επίσης να διασφαλίζουν τη λειτουργία τους σε απομονωμένη λειτουργία ή σε μη δικτυακή λειτουργία ή να αντικαθίστανται από ισοδύναμα μέτρα στην εγκατάσταση. Όπως περιγράφεται, για παράδειγμα, στην τρέχουσα έκδοση του VDE-AR-E 2510-2.

- ▶ Όταν το συνοδευτικό καλώδιο σύνδεσης έχει πάθει ζημιά, πρέπει να αντικατασταθεί από ένα αυθεντικό καλώδιο σύνδεσης, για να αποφευχθεί κάθε κίνδυνος για τον χειριστή. Μόνο όταν χρησιμοποιούνται γνήσια ανταλλακτικά, μπορεί η Miele να εγγυηθεί ότι η συσκευή πληροί τις προδιαγραφές ασφαλείας.
- ▶ Το πολύπριζο ή η μπαλαντέζα δεν παρέχουν την απαιτούμενη ασφάλεια (κίνδυνος πυρκαγιάς). Μη συνδέετε τη συσκευή μέσω αυτών με το ηλεκτρικό ρεύμα.
- ▶ Αν περάσει υγρασία σε μέρη της συσκευής από τα οποία διέρχεται ηλεκτρικό ρεύμα ή στη σύνδεση με το ηλεκτρικό δίκτυο, αυτό μπορεί να οδηγήσει σε βραχυκύκλωμα. Για τον λόγο αυτόν μη χρησιμοποιείτε τη συσκευή σε μέρη με υγρασία ή σε μέρη όπου χρησιμοποιείται νερό για πλύση (π.χ. σε γκαράζ, πλυσταριό κ.λπ.).
- ▶ Η συσκευή αυτή δεν επιτρέπεται να τοποθετείται και να λειτουργεί σε χώρους που βρίσκονται εν κινήσει (π.χ. πλοία).
- ▶ Βλάβες στη συσκευή μπορεί να θέσουν σε κίνδυνο την ασφάλειά σας. Ελέγχετε τη συσκευή, πριν τον εντοιχισμό της για εξωτερικές ζημιές. Μην θέτετε ποτέ σε λειτουργία μια συσκευή με εμφανείς ζημιές.
- ▶ Για λόγους ασφαλείας θέτετε τη συσκευή σε λειτουργία, μόνο μετά τον εντοιχισμό της, έτσι ώστε να μην υπάρχει κίνδυνος να αγγίξετε τα ηλεκτρικά της μέρη.
- ▶ Σε εργασίες εγκατάστασης και συντήρησης, καθώς και επισκευών πρέπει να αποσυνδέετε τη συσκευή από το ηλεκτρικό ρεύμα. Η συσκευή αποσυνδέεται από το ηλεκτρικό ρεύμα τότε μόνο όταν:
 - κλείνετε τις ασφάλειες στον ηλεκτρικό πίνακα ή
 - ξεβιδώνετε και αφαιρείτε τις βιδωτές ασφάλειες από τον ηλεκτρικό πίνακα ή
 - βγάζετε το φικς της συσκευής από την πρίζα. Για να αποσυνδέσετε μια συσκευή που συνδέεται με καλώδιο και φικς με το ηλεκτρικό δίκτυο, τραβάτε πάντα το φικς από την πρίζα και όχι το καλώδιο.

Υποδείξεις ασφαλείας

- ▶ Από λανθασμένη εγκατάσταση, συντήρηση και λανθασμένες επισκευές μπορεί να δημιουργηθούν σημαντικοί κίνδυνοι για το χειριστή. Η εγκατάσταση, οι επισκευές και η συντήρηση ηλεκτρικών συσκευών επιτρέπεται να γίνονται μόνο από τεχνικούς εξουσιοδοτημένους από την εταιρεία Miele.
- ▶ Κάθε απαίτηση που αφορά την εγγύηση χάνεται, σε περίπτωση που η συσκευή δεν επισκευαστεί από εξουσιοδοτημένο τεχνίτη του Miele Service.
- ▶ Τα εξαρτήματα με βλάβη πρέπει να αντικαθίστανται αποκλειστικά με γνήσια ανταλλακτικά Miele. Μόνο έτσι, μπορεί να εγγυηθεί η Miele ότι η συσκευή θα ανταποκρίνεται πλήρως στις προδιαγραφές ασφαλείας, με τις οποίες έχει κατασκευαστεί.
- ▶ Αυτό το ψυγείο διαθέτει, λόγω ιδιαίτερων απαιτήσεων (π.χ. αναφορικά με τη θερμοκρασία, την υγρασία, τη χημική ανθεκτικότητα, την αντοχή στην τριβή και στους κραδασμούς), μια ειδική λυχνία. Η χρήση της λυχνίας αυτής επιτρέπεται μόνο για τον σκοπό για τον οποίο προορίζεται. Η συγκεκριμένη λυχνία δεν είναι κατάλληλη για τον φωτισμό χώρων. Η αντικατάσταση επιτρέπεται μόνο από εξουσιοδοτημένο τεχνικό ή από το Miele Service. Αυτό το ψυγείο διαθέτει πολλές φωτεινές πηγές, τουλάχιστον ενεργειακής κλάσης E.

Σωστή τοποθέτηση

- ▶ Κατά την εγκατάσταση του ψυγείου, λάβετε οπωσδήποτε υπόψη και τις συνοδευτικές οδηγίες τοποθέτησης.
- ▶ Τοποθετείτε το ψυγείο με τη βοήθεια ενός δεύτερου ατόμου.
- ▶ Εκτελέστε την αλλαγή φοράς της πόρτας (όταν απαιτείται) σύμφωνα με τις συνοδευτικές οδηγίες τοποθέτησης.
- ▶ Τοποθετείτε το ψυγείο μόνο σε καλά στερεωμένο, ορθογώνιο και οριζόντιο πλαίσιο εντοιχισμού, το οποίο βρίσκεται σε οριζόντιο και επίπεδο δάπεδο.

Σωστή χρήση

- ▶ Το ψυγείο είναι κατασκευασμένο για μια ορισμένη ζώνη κλίματος (εύρος θερμοκρασίας περιβάλλοντος), της οποίας τα όρια πρέπει να τηρούνται. Η ζώνη κλίματος αναγράφεται στην πινακίδα τύπου στο εσωτερικό του ψυγείου. Μια χαμηλότερη θερμοκρασία περιβάλλοντος οδηγεί σε μεγαλύτερη διάρκεια παύσης λειτουργίας του συμπιεστή, με αποτέλεσμα το ψυγείο να μην μπορεί να διατηρήσει την απαιτούμενη θερμοκρασία.
- ▶ Οι γρίλιες εξαερισμού της συσκευής δεν πρέπει να καλύπτονται ή να μπλοκάρονται, γιατί έτσι δεν γίνεται σωστή κυκλοφορία του αέρα, αυξάνεται η κατανάλωση ρεύματος και δεν αποκλείεται να προκληθούν βλάβες σε μέρη της συσκευής.
- ▶ Σε περίπτωση που αποθηκεύσετε στη συσκευή ή στην πόρτα της τροφές που περιέχουν λάδι ή άλλες λιπαρές ουσίες, προσέχετε ώστε το λάδι ή το λίπος να μην έρθει σε επαφή με τα πλαστικά μέρη της συσκευής, γιατί μπορεί να δημιουργηθούν ρωγμές στο πλαστικό και να σπάσει.
- ▶ Κίνδυνος φωτιάς και έκρηξης. Μην τοποθετείτε μέσα στη συσκευή εκρηκτικά υλικά ή προϊόντα με εύφλεκτα αέρια (π.χ. σπρέι). Τα εύφλεκτα μείγματα αερίων μπορούν να πάρουν φωτιά από ηλεκτρικά εξαρτήματα.
- ▶ Κίνδυνος έκρηξης. Μην τοποθετείτε και χρησιμοποιείτε ηλεκτρικές συσκευές μέσα στη συσκευή (π.χ. παγωτομηχανές). Μπορεί να δημιουργηθούν σπινθήρες και να προκληθεί έκρηξη.
- ▶ Κίνδυνος τραυματισμού και ζημιάς. Μην αποθηκεύετε στην κατάψυξη μεταλλικά κουτιά ή αεριούχα ποτά και αναψυκτικά, ούτε και ποτά με περιεχόμενο που μπορεί να παγώσει. Μπορεί να προκληθεί έκρηξη.
- ▶ Κίνδυνος τραυματισμού και ζημιάς. Τα μπουκάλια που τοποθετείτε στην κατάψυξη για ταχεία ψύξη πρέπει να τα βγάζετε το αργότερο μετά από μία ώρα. Τα μπουκάλια μπορεί να εκραγούν.

Υποδείξεις ασφαλείας

- ▶ Κίνδυνος τραυματισμού. Μην αγγίζετε τα καταψυγμένα και τα μεταλλικά μέρη με υγρά χέρια. Τα χέρια μπορεί να παγώσουν.
- ▶ Κίνδυνος τραυματισμού. Μη βάζετε ποτέ κατευθείαν στο στόμα σας παγάκια ή παγωτό, ιδίως παγωτό τύπου γρανίτα, που μόλις έχετε βγάλει από την κατάψυξη. Υπάρχει κίνδυνος εγκαύματος και τραυματισμού στα χείλια ή στη γλώσσα.
- ▶ Τρόφιμα κατά το ήμισυ ή τελείως αποψυγμένα, δεν πρέπει να τα καταψύχετε πάλι. Καταναλώστε τα όσο το δυνατόν γρηγορότερα, γιατί αλλιώς χάνουν τη θρεπτική τους αξία και καταστρέφονται. Αν τα τρόφιμα αυτά τα μαγειρέψετε, μπορείτε να τα βάλετε εκ νέου στην κατάψυξη.
- ▶ Αποφεύγετε να καταναλώνετε τρόφιμα που έχουν διατηρηθεί στην κατάψυξη για μεγάλο χρονικό διάστημα, γιατί διατρέχετε κίνδυνο δηλητηρίασης.
Η διάρκεια διατήρησης των τροφίμων εξαρτάται από πολλούς παράγοντες, π.χ. από το πόσο φρέσκα είναι, από την ποιότητά τους και από τη θερμοκρασία που έχετε ρυθμίσει. Λάβετε υπόψη σας την ημερομηνία λήξης των τροφίμων και διαβάζετε πάντα προσεκτικά τις οδηγίες του κατασκευαστή τροφίμων σχετικά με τη συντήρηση και κατανάλωσή τους!

Εξαρτήματα και ανταλλακτικά

- ▶ Χρησιμοποιείτε αποκλειστικά και μόνο γνήσια εξαρτήματα Miele. Αν χρησιμοποιήσετε εξαρτήματα άλλου κατασκευαστή, το δικαίωμά σας να προβάλετε αξιώσεις, που απορρέουν από την εγγύηση ή/και την ευθύνη για ελαττωματικά προϊόντα, χάνεται.
- ▶ Η Miele σάς παρέχει εγγύηση παράδοσης για λειτουργικά ανταλλακτικά για έως και 15 χρόνια, τουλάχιστον όμως για 10 χρόνια, μετά τη διακοπή της παραγωγής του ψυγείου/ψυγειοκαταψύκτη σας.

Καθαρισμός και περιποίηση

- ▶ Μη χρησιμοποιείτε λάδια ή λίπη για τα λάστιχα της πόρτας, γιατί με τον καιρό γίνονται πορώδη.
- ▶ Ο ατμός μιας συσκευής ατμοκαθαρισμού μπορεί να εισχωρήσει σε ηλεκτρικά μέρη της συσκευής και να προκαλέσει βραχυκύκλωμα. Μη χρησιμοποιείτε σε καμιά περίπτωση συσκευές ατμοκαθαρισμού για τον καθαρισμό της συσκευής.
- ▶ Αιχμηρά αντικείμενα μπορεί να καταστρέψουν τα ψυκτικά στοιχεία, με κίνδυνο να μην αποδίδεται η κατάλληλη ψύξη. Για τον λόγο αυτόν μη χρησιμοποιείτε αιχμηρά αντικείμενα για
 - να αφαιρέσετε στρώματα πάγου,
 - να ξεκολλήσετε παγωμένες θήκες ή τάπερ τροφίμων.
- ▶ Μην τοποθετείτε ποτέ ηλεκτρικές θερμάστρες ή κεριά στη συσκευή για την απόψυξή της. Έτσι καταστρέφεται το πλαστικό.
- ▶ Μη χρησιμοποιείτε σπρέι απόψυξης. Μπορεί να δημιουργήσουν εκρηκτικά αέρια, τα οποία καταστρέφουν τα πλαστικά μέρη. Επίσης μπορεί να είναι επικίνδυνα για την υγεία.

Μεταφορά

- ▶ Μεταφέρετε τη συσκευή πάντα όρθια και μέσα στη συσκευασία της, για να μην προκληθεί ζημιά.
- ▶ Κίνδυνος τραυματισμού και ζημιάς. Μεταφέρετε το ψυγείο με τη βοήθεια ενός 2ου ατόμου, επειδή το βάρος του είναι αρκετά μεγάλο.

Αξιοποίηση της παλιάς σας συσκευής

- ▶ Παιδιά που παίζουν μπορεί να εγκλωβιστούν μέσα στο ψυγείο και να πάθουν ασφυξία.
 - Αποσυναρμολογήστε την πόρτα ή τις πόρτες της συσκευής.
 - Αφαιρέστε τα συρτάρια.
 - Αφήστε τα ράφια μέσα στο ψυγείο ώστε τα παιδιά να μην μπορούν να μπουν μέσα εύκολα.

Υποδείξεις ασφαλείας

- Αχρηστεύετε το κλείστρο της πόρτας του παλιού ψυγείου σας. Έτσι, προφυλάσσετε τα μικρά παιδιά που παίζουν από το να κλειστούν μέσα θέτοντας σε κίνδυνο τη ζωή τους.
- ▶ Κίνδυνος ηλεκτροπληξίας!
 - Αποκόψτε το βύσμα δικτύου από το καλώδιο τροφοδοσίας.
 - Αποκόψτε το καλώδιο ηλεκτρικής σύνδεσης από την παλιά συσκευή.
- ▶ Απορρίψτε τα πάντα χωριστά από την παλιά συσκευή.
- ▶ Κατά τη διάρκεια και μετά την απόρριψη, βεβαιωθείτε ότι το ψυγείο δεν βρίσκεται κοντά σε βενζίνη ή άλλα εύφλεκτα αέρια και υγρά.
- ▶ Κίνδυνος πυρκαγιάς λόγω διαρροής λαδιού ή ψυκτικού μέσου! Το ψυκτικό μέσο και το λάδι που εμπεριέχονται στη συσκευή είναι εύφλεκτα. Το ψυκτικό μέσο ή το λάδι που διαφεύγει μπορεί να αναφλεγεί, εάν η συγκέντρωση είναι αρκετά υψηλή και έρθει σε επαφή με εξωτερική πηγή θερμότητας. Κατά την απόρριψη, βεβαιωθείτε ότι το ψυκτικό κύκλωμα δεν έχει υποστεί ζημιά, ώστε να αποφευχθεί η ανεξέλεγκτη διαφυγή ψυκτικού μέσου (πληροφορίες στην πινακίδα τύπου) και λαδιού.
- ▶ Αν πεταχτούν σταγόνες από ψυκτικό υλικό στα μάτια σας, μπορεί να προκαλέσουν τον τραυματισμό τους! Προσέχετε, να μην καταστραφούν μέρη κυκλοφορίας του ψυκτικού υλικού, π.χ.:
 - τρυπώντας τις σωληνώσεις κυκλοφορίας του ψυκτικού υλικού στον εξαερωτήρα,
 - λυγίζοντας αγωγούς ή
 - χαράζοντας τις επιστρώσεις επιφανειών.

Σύμβολο στον συμπίεστή (ανάλογα με το μοντέλο)

Αυτή η υπόδειξη έχει σημασία μόνο για την ανακύκλωση. Στην κανονική λειτουργία δεν υπάρχει κίνδυνος.



- ▶ Αν καταπιείτε ή εισπνεύσετε το λάδι που υπάρχει στον συμπιεστή μπορεί να κινδυνεύσει η ζωή σας.

Η συμβολή σας στην προστασία του περιβάλλοντος

Αξιοποίηση της συσκευασίας

Η συσκευασία προστατεύει τη συσκευή από τυχόν ζημιές κατά τη μεταφορά της. Τα υλικά συσκευασίας έχουν επιλεγεί με ειδικά κριτήρια, που υποστηρίζουν τον οικολογικό παράγοντα και την τεχνολογία ανακύκλωσης απορριμμάτων.

Αυτά τα υλικά μην τα πετάτε στα σκουπίδια, αλλά στον πιο κοντινό σας χώρο συγκέντρωσης απορριμμάτων προς ανακύκλωση.

Αξιοποίηση της παλιάς συσκευής

Οι ηλεκτρικές και ηλεκτρονικές συσκευές περιέχουν πολλές πολύτιμες πρώτες ύλες. Περιέχουν επίσης συγκεκριμένα υλικά, μείγματα και συστατικά στοιχεία τα οποία ήταν απαραίτητα για τη λειτουργία και την ασφάλειά τους. Στα οικιακά απορρίμματα καθώς και με ακατάλληλη μεταχείριση μπορεί ν' αποτελέσουν κίνδυνο για τη δημόσια υγεία και το περιβάλλον. Σε καμία περίπτωση μην πετάξετε την παλιά συσκευή σας μαζί με τα οικιακά απορρίμματα.

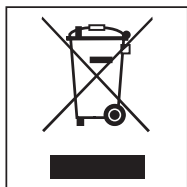

Αντί αυτού χρησιμοποιήστε τους ειδικούς χώρους αποκομιδής για την παράδοση και αξιοποίηση των ηλεκτρικών και ηλεκτρονικών συσκευών που διατίθενται από τον δήμο ή την κοινότητα, από τα εμπορικά καταστήματα ή από την εταιρεία Miele. Για το σβήσιμο οποιωνδήποτε προσωπικών

σας στοιχείων που τυχόν υπάρχουν στην παλιά συσκευή που θα παραδώσετε, είστε εκ του νόμου εσείς οι ίδιοι υπεύθυνοι.

Προσέχετε, ώστε να μην υποστούν ζημιές οι σωληνώσεις της συσκευής σας μέχρι την μεταφορά για την σωστή και φιλική προς το περιβάλλον αποκομιδή της συσκευής.

Έτσι είναι σίγουρο, ότι το ψυκτικό υλικό που περιέχεται στο κύκλωμα ψύξης και το λάδι που υπάρχει στον συμπιεστή δεν θα διαφύγουν ανεξέλεγκτα στο περιβάλλον.

Φροντίστε, ώστε μέχρι την αποκομιδή της συσκευής, αυτή να φυλάσσεται μακριά από μικρά παιδιά. Για να ενημερωθείτε σχετικά με αυτό μπορείτε να ανατρέξετε στο κεφάλαιο «Υποδείξεις ασφαλείας και προειδοποιήσεις» σε αυτές τις οδηγίες χρήσης και τοποθέτησης.

Χώρος τοποθέτησης

 Κίνδυνος ζημιών και τραυματισμών λόγω ανατροπής του ψυγείου.

Το ψυγείο είναι πολύ βαρύ, και όταν είναι ανοιχτή η πόρτα του έχει την τάση να γέρνει προς τα εμπρός. Κρατάτε κλειστές τις πόρτες του ψυγείου μέχρι να ολοκληρωθεί ο εντοιχισμός. Το ψυγείο πρέπει να είναι ασφαλισμένο στην εσοχή εντοιχισμού σύμφωνα με τις οδηγίες χρήσης και τοποθέτησης.

 Κίνδυνος πυρκαγιάς και πρόκλησης ζημιών από συσκευές που εκπέμπουν θερμότητα.

Οι συσκευές που εκπέμπουν θερμότητα μπορεί να αναφλεγούν και να αρπάξει φωτιά το ψυγείο. Η συσκευή δεν επιτρέπεται να εντοιχιστεί κάτω από μια εστία.

 Κίνδυνος πυρκαγιάς και ζημιάς λόγω ανοιχτής φλόγας.

Ανοιχτές φλόγες μπορεί να προκαλέσουν φωτιά στη συσκευή. Κρατάτε μακριά από τη συσκευή ανοιχτές φλόγες π.χ. κερί.

Κατάλληλο είναι ένα δωμάτιο ξηρό και καλά αεριζόμενο.

Λάβετε υπόψη σας κατά την επιλογή του χώρου τοποθέτησης, ότι η κατανάλωση ενέργειας του ψυγείου αυξάνεται σε περίπτωση που τοποθετηθεί κοντά σε θερμαντικό σώμα, κουζίνα ή κάποια άλλη πηγή θερμότητας. Αποφεύγετε την απευθείας ηλιακή ακτινοβολία.

Όσο υψηλότερη είναι η θερμοκρασία περιβάλλοντος, τόσο περισσότερο λειτουργεί ο συμπιεστής και τόσο υψηλότερη είναι η κατανάλωση ενέργειας.

Κατά τον εντοιχισμό της συσκευής λάβετε υπόψη σας και τα ακόλουθα:

- Η πρίζα πρέπει να βρίσκεται στο πίσω μέρος της συσκευής και πρέπει να είναι εύκολα προσβάσιμη σε περίπτωση έκτακτης ανάγκης.
- Το φως και το καλώδιο της συσκευής δεν επιτρέπεται να ακουμπούν στην πίσω πλευρά της συσκευής, καθώς μπορεί να υποστούν ζημιά εξαιτίας των κραδασμών της συσκευής.
- Επίσης δεν θα πρέπει να συνδέονται άλλες συσκευές σε πρίζες που βρίσκονται πίσω από αυτή τη συσκευή.
- Μην τοποθετείτε ή χρησιμοποιείτε πολύμπριζα ή κλέμες ράγας ή άλλες ηλεκτρονικές συσκευές (π.χ. μετασχηματιστές αλογόνου) στο πίσω μέρος της συσκευής.

Εγκατάσταση

 Κίνδυνος ζημιάς λόγω υψηλής υγρασίας αέρα.

Σε περίπτωση υψηλής υγρασίας μπορεί να παραμείνει συμπύκνωμα στις εξωτερικές επιφάνειες της συσκευής.

Αυτό το νερό συμπύκνωσης μπορεί να οδηγήσει σε διάβρωση των εξωτερικών τοιχωμάτων της συσκευής.

Τοποθετήστε τη συσκευή σε ξηρό ή/και κλιματιζόμενο χώρο με επαρκή αερισμό.

Μετά την τοποθέτηση, βεβαιωθείτε ότι οι πόρτες της συσκευής κλείνουν σωστά και ότι το ψυγείο έχει τοποθετηθεί σύμφωνα με την περιγραφή. Πρέπει να τηρούνται οι προβλεπόμενες διατομές αερισμού και εξαερισμού.

Συνδυασμοί side-by-side

 Κίνδυνος ζημιάς λόγω συμπυκνώματος στους εξωτερικούς τοίχους της συσκευής.

Σε περίπτωση υψηλής υγρασίας αέρα και ανεπαρκούς αερισμού και εξαερισμού μπορεί να παραμείνει συμπύκνωμα στα εξωτερικά τοιχώματα της συσκευής και να προκληθεί διάβρωση.

Κατά κανόνα θα πρέπει να μην εγκαθιστάτε ένα ψυγείο με άλλα ψυγεία ακριβώς η το ένα δίπλα στο άλλο ή το ένα επάνω από το άλλο.

Ζώνη κλίματος

Το ψυγείο είναι κατασκευασμένο για μια ορισμένη ζώνη κλίματος (εύρος θερμοκρασίας χώρου), της οποίας τα όρια πρέπει να τηρούνται.

Μια χαμηλότερη θερμοκρασία χώρου οδηγεί σε μεγαλύτερη διάρκεια παύσης λειτουργίας του συμπιεστή. Αυτό μπορεί να οδηγήσει σε αύξηση της θερμοκρασίας μέσα στο ψυγείο, με επακόλουθο την πρόκληση ζημιών.

Η ζώνη κλίματος αναγράφεται στην πινακίδα τύπου στο εσωτερικό του ψυγείου.

Ζώνη κλίματος	Θερμοκρασία χώρου
SN	+10 έως +32°C
N	+16 έως +32°C
ST	+16 έως +38°C
T	+16 έως +43°C

Αν το ψυγείο της κατηγορίας ζώνης κλίματος SN λειτουργεί σε χαμηλότερες θερμοκρασίες (έως +5°C), η ομαλή λειτουργία είναι εξασφαλισμένη.

Αερισμός και εξαερισμός

 Κίνδυνος πυρκαγιάς και ζημιάς λόγω ανεπαρκούς αερισμού.

Όταν ο εξαερισμός του ψυγείου δεν είναι επαρκής, ο συμπιεστής λειτουργεί συχνότερα και για μεγαλύτερο χρονικό διάστημα. Αυτό οδηγεί σε αυξημένη κατανάλωση ρεύματος και σε αυξημένη θερμοκρασία λειτουργίας του συμπιεστή, κάτι που μπορεί να προκαλέσει ζημιά στον συμπιεστή.

Φροντίστε για τον επαρκή αερισμό και εξαερισμό του ψυγείου.

Διατηρείτε οπωσδήποτε τα υπάρχοντα ανοίγματα αερισμού και εξαερισμού.

Τα ανοίγματα εξαερισμού δεν επιτρέπεται να καλύπτονται ή να εμποδίζονται.

Επιπλέον, πρέπει να καθαρίζονται τακτικά από τη σκόνη.

Ο αέρας στο πίσω τοίχωμα του ψυγείου θερμαίνεται. Για το λόγο αυτό, το πλαίσιο εντοιχισμού πρέπει να είναι κατασκευασμένο έτσι, ώστε να γίνεται απρόσκοπτα ο αερισμός και εξαερισμός της συσκευής (βλέπε ενότητα «Διαστάσεις εντοιχισμού» και συνοδευτικές οδηγίες τοποθέτησης).

Εγκατάσταση

Πόρτα επίπλου (ισχύει για KD(N) 7714 E, KD(N) 7724 E)

Οριζόντια και κάθετη διάσταση διάκενου

Ανάλογα με τον σχεδιασμό της κουζίνας καθορίζονται το πάχος και η ακτίνα γωνίας της πόρτας επίπλου, καθώς και η περιμετρική διάσταση διάκενου (οριζόντιο και κάθετο διάκενο).

Ως εκ τούτου, λάβετε υπόψη σας οπωσδήποτε τα εξής:

- Οριζόντια διάσταση διάκενου

Το διάκενο ανάμεσα στην πόρτα επίπλου και την πόρτα ντουλαπιού που βρίσκεται από πάνω ή από κάτω πρέπει να είναι τουλάχιστον 3 mm.

- Κάθετη διάσταση διάκενου

Αν είναι πολύ περιορισμένη η διάσταση διάκενου ανάμεσα στην πόρτα επίπλου του ψυγείου και την παρακείμενη πρόσοψη επίπλου κουζίνας από την πλευρά των μεντεσέδων ή το τελείωμα της πλαϊνής πλευράς, μπορεί η πόρτα κατά το άνοιγμα να χτυπά στην πρόσοψη του επίπλου κουζίνας/στην πλαϊνή πλευρά.

Ανάλογα με το πάχος και την ακτίνα γωνίας της πόρτας του επίπλου είναι απαραίτητη μια διάσταση διάκενου σύμφωνα με τις ανάγκες κάθε μεμονωμένης περίπτωσης.

Λάβετε αυτό υπόψη σας κατά τον σχεδιασμό κουζίνας ή κατά την αντικατάσταση του ψυγείου, αποφασίζοντας αναλόγως για την κατάλληλη λύση εντοιχισμού.

Πάχος της πόρτας επίπλου A [mm]	Διάσταση διάκενου X [mm] για διάφορες ακτίνας γωνίας B			
	R0	R1	R2	R3
≥16-19	2,5			
20	3	3	2,5	2,5
21	3	3	2,5	2,5
22	4	3,5	3	3

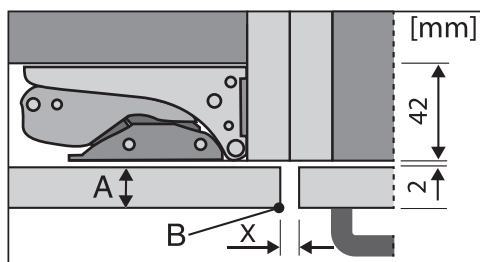

Παρακείμενη πρόσοψη επίπλου κουζίνας

A = Πάχος πρόσοψης επίπλου

B = Ακτίνα γωνίας

X = Διάσταση διάκενου

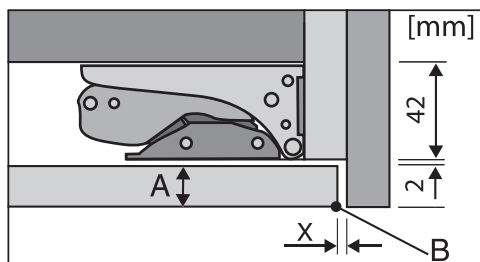

Τελείωμα πλαϊνής πλευράς

A = Πάχος πρόσοψης επίπλου

B = Ακτίνα γωνίας

X = Διάσταση διάκενου

Χρήσιμη συμβουλή: Τοποθετήστε έναν αποστάτη ανάμεσα στο σώμα επίπλου και την πλαϊνή πλευρά. Έτσι διαμορφώνεται αντίστοιχα ένα πλατύ διάκενο.

- Βάρος της πόρτας επίπλου

 Κίνδυνος ζημιάς εξαιτίας της πολύ βαριάς πόρτας επίπλου. Μια τοποθετημένη πόρτα επίπλου που υπερβαίνει το επιτρεπόμενο βάρος, μπορεί να προκαλέσει ζημιές στους μεντεσέδες οι οποίοι μεταξύ άλλων μπορεί να οδηγήσουν σε ανωμαλίες στη λειτουργία. Πριν από την τοποθέτηση της πόρτας επίπλου, βεβαιωθείτε ότι η πόρτα επίπλου που πρέπει να τοποθετηθεί δεν υπερβαίνει το επιτρεπόμενο βάρος.

Το μέγιστο επιτρεπόμενο βάρος της πόρτας επίπλου σε kg είναι:

Ψυγείο	Επάνω πόρτα επίπλου	Κάτω πόρτα επίπλου
KDN 77x4 E	15	15

Εγκατάσταση

Διαστάσεις εντοιχισμού

Εντοιχισμός σε κολονάτο ντουλάπι/Πλευρική όψη

KD(N) 7714 E, KD(N) 7724 E

Όλες οι διαστάσεις δίνονται σε mm.

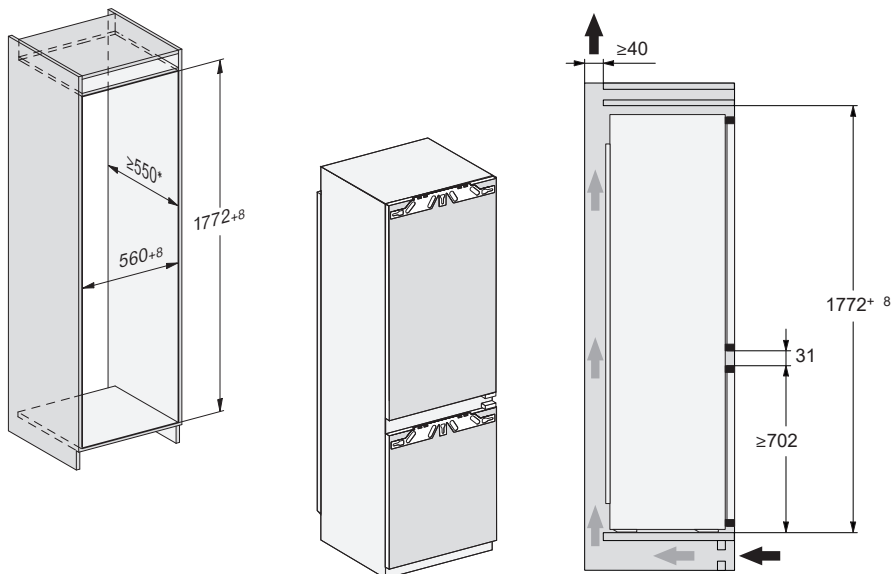

* Η αναφερόμενη κατανάλωση ρεύματος υπολογίστηκε με βάθος εσοχής 560 mm. Το ψυγείο μπορεί να λειτουργήσει σε βάθος εσοχής 550 mm, έχει όμως ελάχιστα αυξημένη κατανάλωση ρεύματος.

Πριν από τον εντοιχισμό προσέξτε ώστε το πλαίσιο εντοιχισμού να αντιστοιχεί ακριβώς στις προκαθορισμένες διαστάσεις εντοιχισμού. Πρέπει οπωσδήποτε να τηρούνται οι προκαθορισμένες διατομές αερισμού και εξαερισμού για να διασφαλιστεί η σωστή λειτουργία του ψυγείου.

KD(N) 7713 E

Όλες οι διαστάσεις δίνονται σε mm.

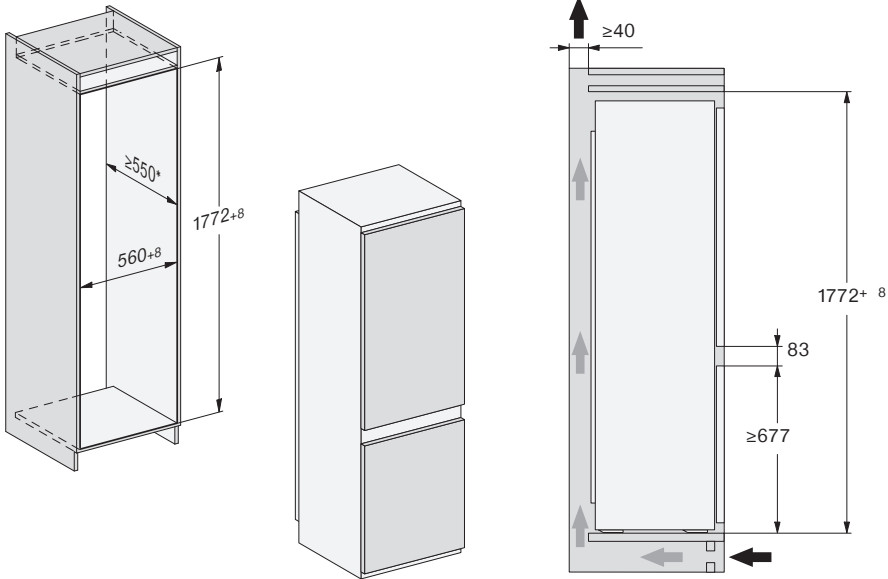

* Η αναφερόμενη κατανάλωση ρεύματος υπολογίστηκε με βάθος εσοχής 560 mm. Το ψυγείο μπορεί να λειτουργήσει σε βάθος εσοχής 550 mm, έχει όμως ελάχιστα αυξημένη κατανάλωση ρεύματος.

Πριν από τον εντοιχισμό προσέξτε ώστε το πλαίσιο εντοιχισμού να αντιστοιχεί ακριβώς στις προκαθορισμένες διαστάσεις εντοιχισμού. Πρέπει οπωσδήποτε να τηρούνται οι προκαθορισμένες διατομές αερισμού και εξαερισμού για να διασφαλιστεί η σωστή λειτουργία του ψυγείου.

Εγκατάσταση

Συνδέσεις και αερισμός

Όλες οι διαστάσεις δίνονται σε χιλιοστά.

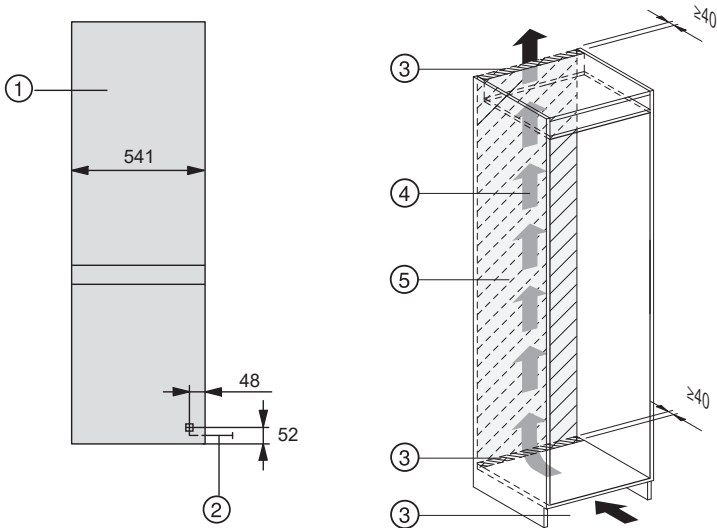

- ① Μπροστινή όψη
- ② Μήκος ηλεκτρικού καλωδίου = 2.200 mm
Μπορείτε να προμηθευτείτε μακρύτερο ηλεκτρικό καλώδιο από το Miele Service.
- ③ Άνοιγμα αερισμού, τουλ. 200 cm²
- ④ Αερισμός
- ⑤ Καμία σύνδεση σε αυτήν την περιοχή

Ηλεκτρική σύνδεση

Το ψυγείο επιτρέπεται να συνδεθεί σε πρίζα σούκο αποκλειστικά και μόνο με το συνοδευτικό καλώδιο ηλεκτρικής σύνδεσης.

Τοποθετείτε το ψυγείο με τέτοιο τρόπο, ώστε η πρίζα να είναι ελεύθερα προσβάσιμη. Εάν η πρίζα δεν είναι ελεύθερα προσβάσιμη, βεβαιωθείτε ότι στον χώρο της εγκατάστασης υπάρχει διάταξη ολοπολικής αποσύνδεσης από το δίκτυο.

⚠ Κίνδυνος πυρκαγιάς λόγω υπερθέρμανσης.

Η λειτουργία του ψυγείου με πολύπριζα και μπαλαντέζες μπορεί να προκαλέσει υπερφόρτωση των καλωδίων.

Για λόγους ασφαλείας, μην χρησιμοποιείτε πολύπριζα και μπαλαντέζες.

Η ηλεκτρική σύνδεση πρέπει να έχει γίνει σύμφωνα με τις προδιαγραφές VDE 0100.

Για λόγους ασφαλείας, συνιστούμε τη χρήση ενός διακόπτη προστασίας από διαρροές (RCD) τύπου  στον αντίστοιχο οικιακό ασφαλειοπίνακα για την ηλεκτρική σύνδεση του ψυγείου.

Ένα κατεστραμμένο καλώδιο ηλεκτρικής σύνδεσης επιτρέπεται να αντικατασταθεί μόνο από ένα ειδικό καλώδιο ηλεκτρικής σύνδεσης του ίδιου τύπου (διατίθεται από το Miele Service). Για λόγους ασφαλείας, η αντικατάσταση επιτρέπεται να γίνει μόνο από εξειδικευμένο τεχνικό ή από το Miele Service.

Τα στοιχεία για την ονομαστική ισχύ και την αντίστοιχη ασφάλεια περιέχονται στις παρούσες οδηγίες χρήσης ή στην

πινακίδα τύπου. Συγκρίνετε αυτά τα στοιχεία με τα δεδομένα της επιτόπιας ηλεκτρικής σύνδεσης. Σε περίπτωση αμφιβολίας απευθυνθείτε σε ηλεκτρολόγο.

Είναι δυνατή η προσωρινή ή μόνιμη λειτουργία σε σύστημα παροχής ηλεκτρικής ενέργειας αυτόνομο ή μη συγχρονισμένο σε δίκτυο (όπως π.χ. αυτόνομα δίκτυα, εφεδρικά συστήματα). Απαραίτητη προϋπόθεση για τη λειτουργία είναι το σύστημα τροφοδοσίας να συμμορφώνεται με τις προδιαγραφές του προτύπου EN 50160 ή συγκρίσιμων προτύπων.

Τα μέτρα προστασίας που προβλέπονται στην οικιακή εγκατάσταση και σε αυτό το προϊόν της Miele πρέπει επίσης να διασφαλίζουν τη λειτουργία τους σε απομονωμένη λειτουργία ή σε λειτουργία μη συγχρονισμένη σε δίκτυο ή να αντικαθίστανται από ισοδύναμα μέτρα στην εγκατάσταση. Όπως περιγράφεται, για παράδειγμα, στην τρέχουσα έκδοση του VDE-AR-E 2510-2.

Σύνδεση ψυγείου

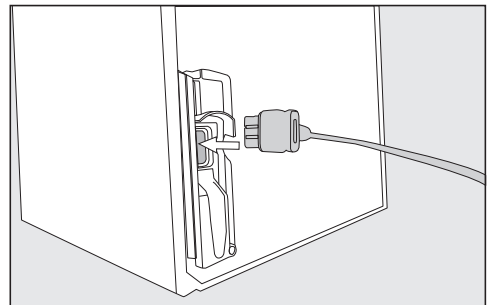

- Τοποθετήστε το φις της συσκευής στην πίσω πλευρά του ψυγείου.

Προσέξτε, ώστε το φις της συσκευής να εφαρμόσει σωστά.

Εγκατάσταση

- Τοποθετήστε το φως παροχής του ψυγείου στην πρίζα.

Το ψυγείο έχει συνδεθεί τώρα στο ηλεκτρικό δίκτυο.

Η Miele συνιστά:

Εγκαταστήστε κατάλληλες προστατευτικές διατάξεις (επιτηρητές, σταθεροποιητές τάσης, συστήματα αδιάλειπτης τροφοδότησης ισχύος κ.λπ.) στην εσωτερική ηλεκτρική σας εγκατάσταση, ώστε να προλαμβάνεται η πρόκληση ζημιών ή η εμφάνιση ανωμαλιών στη λειτουργία των συσκευών σας.

Έτσι εξοικονομείτε ενέργεια:

- Χώρος τοποθέτησης** Σε αυξημένες θερμοκρασίες περιβάλλοντος, το ψυγείο αναγκάζεται να ψύχει συχνά, καταναλώνοντας έτσι περισσότερη ενέργεια. Γι' αυτό:
- Τοποθετείτε το ψυγείο σε καλά αεριζόμενο χώρο.
 - Μην τοποθετείτε το ψυγείο δίπλα σε πηγή θερμότητας (θερματικό σώμα, κουζίνα).
 - Προστατεύετε το ψυγείο από την απευθείας ηλιακή ακτινοβολία.
 - Μεριμνάτε για μια ιδανική θερμοκρασία περιβάλλοντος περί τους 20°C.
 - Διατηρείτε ελεύθερες τις διατομές αερισμού και εξαερισμού και καθαρίζετε τες τακτικά από τη σκόνη.
- Ρύθμιση θερμοκρασίας** Όσο χαμηλότερη είναι η ρυθμισμένη θερμοκρασία, τόσο υψηλότερη είναι η κατανάλωση ρεύματος. Συνιστώνται οι ακόλουθες ρυθμίσεις:
- Συντήρηση 4 έως 5°C.
 - Κατάψυξη -18°C
- Χρήση** Με την εισερχόμενη θερμότητα και την παρεμπόδιση της κυκλοφορίας του αέρα αυξάνεται η κατανάλωση ενέργειας. Γι' αυτό:
- Ανοίγετε πάντα την πόρτα ή τις πόρτες της συσκευής μόνο για όσο είναι απαραίτητο. Η καλή τακτοποίηση των τροφίμων βοηθάει στον προσανατολισμό.
 - Μετά το άνοιγμα, κλείνετε την πόρτα ή τις πόρτες εντελώς.
 - Αφήνετε τα ζεστά τρόφιμα και ποτά να κρυώσουν προτού τα φυλάξετε στο ψυγείο.
 - Τακτοποιείτε τα τρόφιμα αφού τα συσκευάσετε ή τα σκεπάσετε καλά.
 - Μην υπερφορτώνετε τις θήκες, για να κυκλοφορεί ο αέρας.
 - Για να ξεπαγώσετε τα κατεψυγμένα, τοποθετήστε τα στη συντήρηση.

Περιγραφή συσκευής

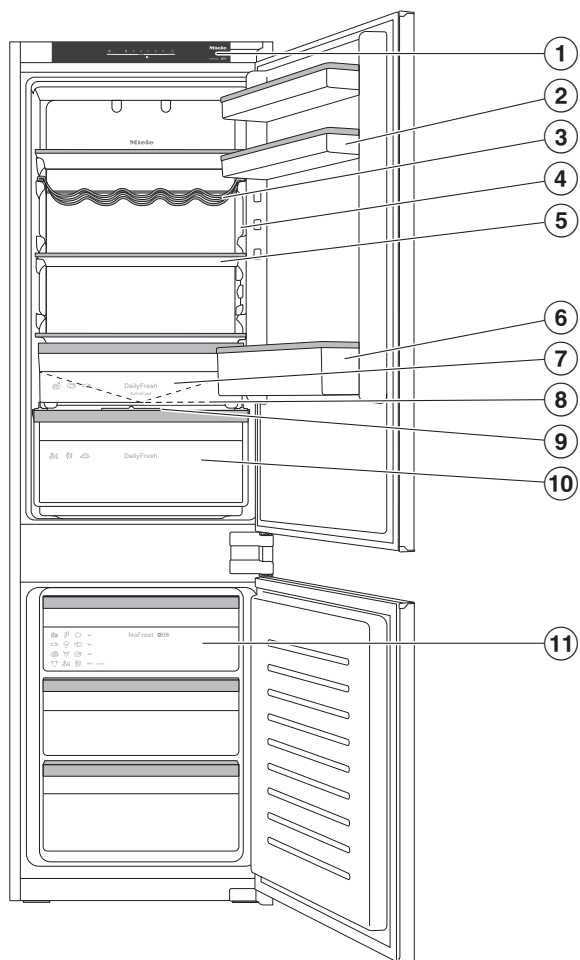

Σε αυτήν την εικόνα απεικονίζεται ένα μοντέλο συσκευής ως παράδειγμα.

- ① Πίνακας χειρισμού
- ② Ράφι με αυγοθήκη στην πόρτα της συσκευής
- ③ Μεταβλητό ράφι για μπουκάλια
- ④ Εσωτερικός φωτισμός
- ⑤ Ράφι
- ⑥ Ράφι μπουκαλιών με στήριγμα μπουκαλιών
- ⑦ Συρτάρι DailyFresh ExtraCool με χαμηλή θερμοκρασία για ευαίσθητα τρόφιμα
- ⑧ Αυλάκι και άνοιγμα απορροής του νερού απόψυξης
- ⑨ Καπάκι θήκης για τη ρύθμιση της υγρασίας στο συρτάρι DailyFresh
- ⑩ Συρτάρι DailyFresh για φρούτα και λαχανικά (με ρύθμιση της υγρασίας)
- ⑪ Συρτάρια κατάψυξης

Περιγραφή συσκευής

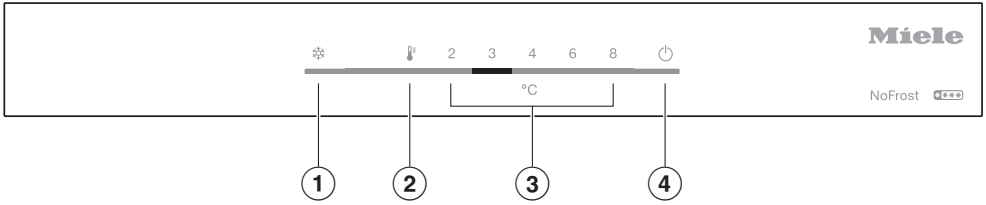

- ① Ενεργοποίηση/απενεργοποίηση λειτουργίας εντατικής ψύξης/εντατικής κατάψυξης (λειτουργία «Πάρτι»)
- ② Ρύθμιση της θερμοκρασίας
- ③ Ρυθμιζόμενο εύρος θερμοκρασίας
- ④ Ενεργοποίηση/Απενεργοποίηση ψυγείου

Εσωτερική διαρρύθμιση

Μετατόπιση ραφιού πόρτας/ραφιού για μπουκάλια

Τα ράφια πόρτας/μπουκαλιών στην πόρτα της συσκευής πρέπει να μετακινούνται μόνο όταν είναι άδεια.

- Σπρώξτε τα ράφια πόρτας/μπουκαλιών προς τα πάνω και βγάλτε τα τραβώντας προς τα εμπρός.
- Επανατοποθετήστε τα ράφια πόρτας/μπουκαλιών σε οποιαδήποτε θέση.

Μετακίνηση ή αφαίρεση στηρίγματος μπουκαλιών (ανάλογα με το μοντέλο)

Τα ελάσματα του στηρίγματος μπουκαλιών παρέχουν καλύτερη στήριξη στα μπουκάλια κατά το άνοιγμα και το κλείσιμο της πόρτας της συσκευής.

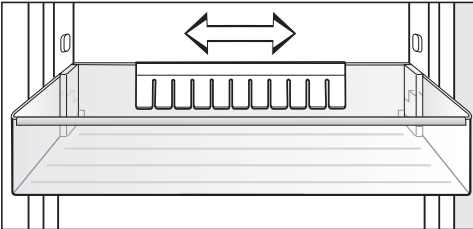

Μπορείτε να μετακινήσετε το στήριγμα μπουκαλιών προς τα δεξιά ή τα αριστερά. Έτσι δημιουργείται περισσότερος χώρος για χάρτινες συσκευασίες ποτών.

Το στήριγμα μπουκαλιών μπορεί να αφαιρεθεί εντελώς (π.χ. για καθαρισμό):

- Τραβήξτε το στήριγμα μπουκαλιών προς τα πάνω.

Αλλαγή θέσης ραφιών

Μπορείτε να μετατοπίσετε τα ράφια συντήρησης ανάλογα με το ύψος των τροφίμων.

- Τραβήξτε το ράφι συντήρησης προς τα εμπρός και γείρετέ το προς τα κάτω για να βγει.
- Τοποθετείτε εκ νέου το ράφι με την πίσω άκρη προς τα πάνω στην επιθυμητή θέση. Η πίσω άκρη πρέπει να δείχνει προς τα πάνω, για να εμποδίζει έτσι τα τρόφιμα να αγγίζουν το πίσω τοίχωμα και να παγώνουν.

Μετατόπιση ραφιού για μπουκάλια

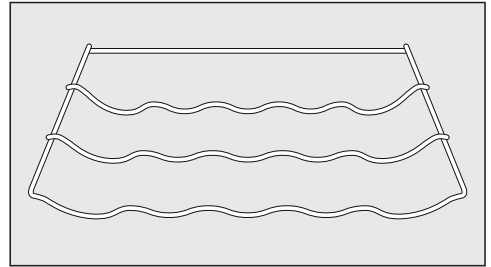

Το ράφι για μπουκάλια μπορείτε να το τοποθετήσετε στο ψυγείο σε διάφορες θέσεις.

- Ανασηκώστε ελαφρώς το ράφι για μπουκάλια πίσω και αφαιρέστε το τραβώντας προς τα εμπρός.

Το πίσω άγκιστρο πρέπει να δείχνει προς τα πάνω, έτσι ώστε τα μπουκάλια να μην αγγίζουν το πίσω τοίχωμα.

Περιγραφή συσκευής

Συνοδευτικά εξαρτήματα

Αυγοθήκη (ανάλογα με το μοντέλο)

Στήριγμα μπουκαλιών (ανάλογα με το μοντέλο)

Μεταβλητό ράφι για μπουκάλια

Παγοθήκη

Πρόσθετα εξαρτήματα

Εναρμονισμένα με τη συσκευή σας υπάρχουν διαθέσιμα στην γκάμα της Miele βοηθητικά εξαρτήματα και προϊόντα καθαρισμού και περιποίησης.

Μεντεσέδες SoftClose (KD(N) 7714 E, KD(N) 7724 E)

Με τη βοήθεια των μεντεσέδων SoftClose, οι πόρτες της συσκευής σας κλείνουν ιδιαίτερα μαλακά και αθόρυβα.

Επιπλέον, από γωνία ανοίγματος 30° και κάτω, οι πόρτες της συσκευής κλείνουν αυτόματα.

Πανί από μικροΐνα για όλες τις χρήσεις

Το πανί από μικροΐνα βοηθά να απομακρυνθούν δακτυλικά αποτυπώματα και εύκολη βρωμιά από ανοξείδωτες προσόψεις, πίνακες χειρισμού συσκευών, παράθυρα, έπιπλα, τζάμια αυτοκινήτων, κ.λπ.

Εξοπλισμός MicroCloth

Ο εξοπλισμός MicroCloth αποτελείται από ένα πανί γενικής χρήσης, ένα πανί για γυάλινες επιφάνειες καθώς και ένα πανί γυαλίσματος.

Τα πανιά δεν σχίζονται και είναι εξαιρετικά ανθεκτικά. Χάρη στην κατασκευή

τους από πολύ λεπτές μικροΐνες διασφαλίζουν εξαιρετική απόδοση καθαρισμού.

Πρόσθετα εξαρτήματα θα βρείτε στο τμήμα ανταλλακτικών της Miele, στα καταστήματα πώλησης προϊόντων Miele ή στο Internet στη διεύθυνση www.miele-shop.gr.

Ενεργοποίηση και απενεργοποίηση της συσκευής

Πριν από την πρώτη χρήση

- Απομακρύνετε όλα τα υλικά συσκευασίας και τις προστατευτικές μεμβράνες.
- Καθαρίστε το εσωτερικό της συσκευής και τα εξαρτήματα (βλ. κεφάλαιο «Καθαρισμός και φροντίδα»).

Σύνδεση ψυγείου

- Συνδέστε το ψυγείο στο ηλεκτρικό ρεύμα, όπως περιγράφεται στο κεφάλαιο «Ηλεκτρική σύνδεση».

Ενεργοποίηση ψυγείου

- Ανοίξτε την πόρτα της συσκευής.
- Στον πίνακα χειρισμού πατήστε για περ. 3 δευτερόλεπτα το πλήκτρο αφής \odot .

Η ένδειξη θερμοκρασίας ανάβει και ακούγεται ένα ηχητικό σήμα.

Ξεκινά η ψύξη του ψυγείου, και ο εσωτερικός φωτισμός ανάβει, όταν η πόρτα της συσκευής είναι ανοιχτή.

Το ψυγείο ρυθμίζεται με βάση τις προεπιλεγμένες θερμοκρασίες.

Για να αποκτήσει η συσκευή το κατάλληλο επίπεδο ψύξης, αφήστε πρώτα να περάσουν λίγες ώρες πριν τοποθετήσετε για πρώτη φορά τρόφιμα. Τοποθετήστε τα τρόφιμα στο ψυγείο μόνο όταν η θερμοκρασία φτάσει στη ρυθμισμένη τιμή.

Τοποθετείτε τα τρόφιμα στην κατάψυξη, μόνο όταν η θερμοκρασία στην κατάψυξη πέσει αρκετά (-18°C τουλάχιστον).

Απενεργοποίηση ψυγείου

- Στον πίνακα χειρισμού πατήστε για περ. 3 δευτερόλεπτα το πλήκτρο αφής \odot .

Ακούγεται ένα ηχητικό σήμα.

Η ψύξη και ο εσωτερικός φωτισμός είναι απενεργοποιημένα.

Προσοχή. Το ψυγείο δεν είναι αποσυνδεδεμένο από το δίκτυο παροχής όταν είναι απενεργοποιημένο.

Σε περίπτωση παρατεταμένης απουσίας

Σε περίπτωση που, λόγω απουσίας διακόψετε τη λειτουργία του ψυγείου και δεν το καθαρίσετε, υπάρχει κίνδυνος, αν αφήσετε κλειστή την πόρτα του, να σχηματιστεί μούχλα στο εσωτερικό του. Καθαρίζετε οπωσδήποτε το ψυγείο.

Αν πρόκειται να μην χρησιμοποιήσετε τη συσκευή για μεγαλύτερο χρονικό διάστημα, τότε κάντε τα εξής:

- Απενεργοποιήστε το ψυγείο.
- Αποσυνδέστε το βύσμα παροχής ή κατεβάστε την ασφάλεια στον ηλεκτρικό πίνακα.
- Για τον επαρκή αερισμό του ψυγείου και για την αποφυγή δημιουργίας οσμών, καθαρίστε το ψυγείο και αφήστε το ανοικτό.

Σωστή θερμοκρασία

Η σωστή ρύθμιση της θερμοκρασίας έχει αποφασιστική σημασία για τη διατηρησιμότητα των τροφίμων. Με τη μείωση της θερμοκρασίας, οι διαδικασίες ανάπτυξης των μικροοργανισμών επιβραδύνονται. Τα τρόφιμα δεν χαλάνε τόσο γρήγορα.

Η θερμοκρασία στη συσκευή αυξάνεται:

- όσο πιο συχνά και για περισσότερο χρόνο ανοίγετε την πόρτα της συσκευής
- όσο πιο πολλά είναι τα τρόφιμα που φυλάσσονται
- όσο πιο ζεστά είναι τα τρόφιμα την ώρα που τοποθετούνται μέσα
- όσο πιο υψηλή είναι η θερμοκρασία περιβάλλοντος στον χώρο τοποθέτησης του ψυγείου. Το ψυγείο είναι κατασκευασμένο για μια ορισμένη ζώνη κλίματος (εύρος θερμοκρασίας περιβάλλοντος), της οποίας τα όρια πρέπει να τηρούνται.

... στη συντήρηση

Στη συντήρηση συνιστούμε θερμοκρασία **4°C**.

... στην κατάψυξη

Για την κατάψυξη των νωπών τροφίμων απαιτείται θερμοκρασία **-18°C**. Κατ' αυτόν τον τρόπο τα τρόφιμα μπορούν να διατηρηθούν στην ιδανική ποιότητα για μεγαλύτερο χρονικό διάστημα.

Όταν η θερμοκρασία ανέβει πάνω από τους **-10°C**, αρχίζει η αλλοίωση από τους μικροοργανισμούς και ο χρόνος διατήρησης των τροφίμων μειώνεται. Για το λόγο αυτό, τρόφιμα κατά το ήμισυ ή τελείως αποψυγμένα επιτρέπεται να καταψύχονται πάλι μόνο μετά το μαγείρεμά τους (βράσιμο ή ψήσιμο). Οι υψηλές θερμοκρασίες που αναπτύσσονται κατά το μαγείρεμα σκοτώνουν τους περισσότερους μικροοργανισμούς.

Ένδειξη θερμοκρασίας

Η ένδειξη θερμοκρασίας στον πίνακα χειρισμού δείχνει πάντα την **επιθυμητή** θερμοκρασία.

Ρύθμιση θερμοκρασίας

- Στον πίνακα χειρισμού πατήστε επαναλαμβανόμενα το πλήκτρο αφής , μέχρι να εμφανιστεί η επιθυμητή θερμοκρασία.

 Κίνδυνος για την υγεία από την κατανάλωση αλλοιωμένων τροφίμων. Με την προρυθμισμένη θερμοκρασία συντήρησης **4°C** στην κατάψυξη θα έχετε **-18°C**.

Λάβετε υπόψη ότι εάν η θερμοκρασία στη συντήρηση είναι υψηλότερη, τότε αυξάνεται και η θερμοκρασία στην κατάψυξη πάνω από τους **-18°C**.

Για τη διατήρηση φρέσκων τροφίμων στην κατάψυξη απαιτείται θερμοκρασία **-18°C**.

Αν η θερμοκρασία στην κατάψυξη είναι υψηλότερη, μειώνεται επίσης ο χρόνος διατήρησης των τροφίμων.

Όσο υψηλότερη ή χαμηλότερη είναι η θερμοκρασία στη συντήρηση, τόσο υψηλότερη ή χαμηλότερη είναι και η θερμοκρασία στην κατάψυξη.

Πιθανές τιμές ρύθμισης

- Συντήρηση: 2 έως 8°C

Αν έχετε αλλάξει τη ρύθμιση θερμοκρασίας:

- Ελέγξτε τη θερμοκρασία μετά από μερικές ώρες. Μόνο τότε θα έχει επιτευχθεί η πραγματική θερμοκρασία.

- Μετά από περ. 6 ώρες με το ψυγείο μισογεμάτο
- Μετά από περ. 24 ώρες με το ψυγείο εντελώς γεμάτο

Αν η θερμοκρασία είναι υπερβολικά υψηλή ή χαμηλή μετά από το χρονικό αυτό διάστημα:

- Ρυθμίστε εκ νέου τη θερμοκρασία.

Χρήση λειτουργίας «Πάρτι» (εντατική ψύξη/εντατική κατάψυξη)

Λειτουργία «Πάρτι» (εντατική ψύξη/εντατική κατάψυξη) ❄️

Με ενεργοποιημένη τη λειτουργία «Πάρτι» ❄️ η θερμοκρασία στη **συντήρηση** και στην **κατάψυξη** φτάνει πολύ γρήγορα στο ψυχρότερο επίπεδο (ανάλογα με τη θερμοκρασία περιβάλλοντος). Το ψυγείο λειτουργεί με τη μέγιστη δυνατή απόδοση ψύξης και η θερμοκρασία μειώνεται.

Η λειτουργία «Πάρτι» ❄️ συνιστάται ιδιαίτερα όταν τοποθετείτε μεγάλη ποσότητα φρέσκων τροφίμων ή ποτών που θέλετε να κρυώσουν ή να παγώσουν γρήγορα, καθώς και όταν χρειάζεστε παγάκια.

Χρήσιμη συμβουλή: Επιλέξτε επίσης τη λειτουργία «Πάρτι» ❄️ πριν από την κατάψυξη φρέσκων τροφίμων. Με αυτόν τον τρόπο, τα τρόφιμα καταψύχονται γρήγορα και διατηρούν τη διατροφική τους αξία, τις βιταμίνες, την εμφάνιση και τη γεύση τους.

Όταν είναι ενεργοποιημένη η λειτουργία «Πάρτι» ❄️, ενδέχεται πολλές φορές να ακούγονται θόρυβοι.

Χρήσιμη συμβουλή: Ενεργοποιήστε τη λειτουργία «Πάρτι» ❄️ περίπου 4-6 ώρες πριν από την τοποθέτηση των τροφίμων ή των ποτών.

Η λειτουργία «Πάρτι» ❄️ απενεργοποιείται αυτόματα μετά από περίπου 50 ώρες. Μπορείτε όμως να απενεργοποιήσετε τη λειτουργία «Πάρτι» ❄️ οποιαδήποτε στιγμή νωρίτερα.

Σε περίπτωση διακοπής ρεύματος, η λειτουργία «Πάρτι» ❄️ απενεργοποιείται.

Ενεργοποίηση/απενεργοποίηση λειτουργίας «Πάρτι» ❄️

- Αγγίξτε το πλήκτρο αφής εντατικής ψύξης/εντατικής κατάψυξης (λειτουργία «Πάρτι») ❄️ για να ενεργοποιήσετε και να απενεργοποιήσετε ξανά τη λειτουργία.

Το ψυγείο είναι εξοπλισμένο με ένα σύστημα συναγερμού με βομβητή, για να αποφεύγεται η άσκοπη κατανάλωση ενέργειας όταν η πόρτα της συσκευής είναι ανοιχτή, και για να προστατεύονται από τη θερμότητα τα τρόφιμα που βρίσκονται στο ψυγείο.

Αν μία από τις δύο πόρτες της συσκευής μείνει ανοιχτή για μερικά λεπτά, ηχεί ένας προειδοποιητικός ήχος.

Μετά από περ.10 λεπτά αναβοσβήνει ο εσωτερικός φωτισμός.

Μόλις κλείσετε την πόρτα της συσκευής, ο ήχος προειδοποίησης σταματάει.

Πρόωρη απενεργοποίηση συναγερμού πόρτας

Σε περίπτωση που σας ενοχλεί ο προειδοποιητικός ήχος, μπορείτε να τον απενεργοποιήσετε από πριν.

■ Πατήστε το πλήκτρο αφής .

Ο προειδοποιητικός ήχος σταματά να ηχεί.

Τοποθέτηση τροφίμων στη συντήρηση

 Κίνδυνος έκρηξης λόγω εύφλεκτων μειγμάτων αερίων.

Τα εύφλεκτα μείγματα αερίων μπορούν να πάρουν φωτιά από ηλεκτρικά εξαρτήματα.

Μην τοποθετείτε μέσα στο ψυγείο εκρηκτικά υλικά ή προϊόντα με εύφλεκτα προωθητικά αέρια (π.χ. σπρέι). Τα αντίστοιχα δοχεία ψεκασμού αναγνωρίζονται από τα τυπωμένα στοιχεία περιεχομένων ή από ένα σύμβολο φλόγας. Τυχόν εξερχόμενα αέρια μπορούν να πάρουν φωτιά από ηλεκτρικά εξαρτήματα.

 Κίνδυνος πρόκλησης ζημιών από τρόφιμα που περιέχουν λίπη και έλαια.

Σε περίπτωση που αποθηκεύετε στο ψυγείο ή στην πόρτα του τροφές που περιέχουν λάδι ή άλλα λίπη, μπορεί να δημιουργηθούν ρωγμές στο πλαστικό και να σπάσει.

Προσέχετε, ώστε το λάδι ή το λίπος που ενδεχομένως τρέξει να μην έρθει σε επαφή με τα πλαστικά μέρη του ψυγείου.

Εάν οι κυκλοφορία αέρα δεν επαρκεί, μειώνεται η απόδοση ψύξης και αυξάνεται η κατανάλωση ρεύματος.

Μην τοποθετείτε τα τρόφιμα πολύ κοντά το ένα στο άλλο, για να μπορεί να κυκλοφορεί άνετα ο αέρας.

Διάφορα επίπεδα ψύξης

Λόγω της φυσικής κυκλοφορίας αέρα ρυθμίζονται στη συντήρηση διαφορετικά επίπεδα θερμοκρασίας.

Ο ψυχρός, βαρύς αέρας κατεβαίνει στην κάτω περιοχή της συντήρησης. Χρησιμοποιείτε τα διάφορα διαθέσιμα επίπεδα ψύξης κατά την τοποθέτηση των τροφίμων.

Θερμότερη περιοχή

Η θερμότερη περιοχή είναι επάνω ψηλά στο μπροστινό τμήμα και στην πόρτα της συσκευής. Εκεί μπορείτε να τοποθετήσετε το βούτυρο, για να διατηρείται μαλακό, όταν θέλετε να το αλείψετε σε ψωμί, καθώς επίσης και το τυρί, για να διατηρήσει τη γεύση του.

Ψυχρότερη περιοχή

Η ψυχρότερη περιοχή της συντήρησης βρίσκεται στο συρτάρι DailyFresh ExtraCool και στο πίσω τοίχωμα.

Στις περιοχές αυτές μπορείτε να τοποθετήσετε όλα τα ευαίσθητα και εύκολα αλλοιώσιμα τρόφιμα, όπως π.χ. είναι τα εξής:

- Ψάρι, κρέας, πουλερικά
- Αλλαντικά, έτοιμα γεύματα
- Αυγά, τούρτες, βουτήματα
- Φρέσκια ζύμη, ζύμη για κέικ, πίτσα, κικς λορέν
- Γαλακτοκομικά προϊόντα
- Συσκευασμένα λαχανικά

Τοποθέτηση τροφίμων στη συντήρηση

- Γενικώς, όλα τα φρέσκα τρόφιμα (με απαιτούμενη θερμοκρασία τουλάχιστον 4°C για τον ελάχιστο χρόνο διατήρησής τους)

Χρήσιμη συμβουλή: Τοποθετείτε τα τρόφιμα έτσι ώστε να μην ακουμπούν στο πίσω τοίχωμα της συντήρησης. Διαφορετικά, τα τρόφιμα μπορεί να κολλήσουν στο πίσω τοίχωμα.

Δείκτης θερμοκρασίας για την πιο ψυχρή περιοχή

Ο δείκτης θερμοκρασίας για την πιο ψυχρή περιοχή βρίσκεται στο αριστερό ή δεξιό εσωτερικό πλαϊνό τοίχωμα στην ψυχρότερη περιοχή της συντήρησης. Με τη βοήθεια του δείκτη θερμοκρασίας μπορείτε να ελέγξετε σε αυτή την περιοχή τη θερμοκρασία για όλα τα ευαίσθητα τροφίματά σας. Στην ψυχρότερη περιοχή (ανάμεσα στον δείκτη θερμοκρασίας και στο ράφι που βρίσκεται από κάτω) ρυθμίζεται η χαμηλότερη, μέση θερμοκρασία ψύξης σε σωστή ρύθμιση θερμοκρασίας. Αυτή η χαμηλή θερμοκρασία ψύξης και μια αντίστοιχη υγιεινή καθυστερούν τον πολλαπλασιασμό των βακτηριδίων, π.χ. της σαλμονέλας και των λιστερίων, τα οποία μπορεί να προκαλέσουν σοβαρή τροφική δηλητηρίαση.

Μετά την αρχική λειτουργία του ψυγείου μπορεί να χρειαστεί να περάσουν έως και 12 ώρες, μέχρι να επιτευχθεί η επιθυμητή θερμοκρασία.

Η ακρίβεια της ένδειξης του δείκτη θερμοκρασίας επηρεάζεται επίσης όταν ανοίγει πολλές φορές και για παρατεταμένο χρονικό διάστημα η πόρτα της συσκευής. Ανοίγετε την πόρτα της συσκευής πάντα για σύντομο χρονικό διάστημα.

Ελέγξτε εκ νέου τον δείκτη θερμοκρασίας μετά από μερικές ώρες.

Τοποθέτηση τροφίμων στη συντήρηση

Ένδειξη του δείκτη θερμοκρασίας



Αν ο δείκτης θερμοκρασίας είναι λευκός και **εμφανίζεται** η ένδειξη «OK», τότε η θερμοκρασία είναι ρυθμισμένη σωστά. Τα ευαίσθητα και εύκολα αλλοιώσιμα τρόφιμά σας ψύχονται σωστά σε αυτή την περιοχή.

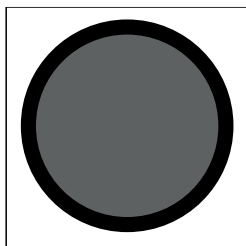

Αν ο δείκτης θερμοκρασίας είναι μαύρος και **δεν εμφανίζεται** η ένδειξη «OK», τότε η θερμοκρασία έχει ρυθμιστεί σε πολύ υψηλό επίπεδο. Ρυθμίστε τη θερμοκρασία σε χαμηλότερο επίπεδο.

Σε περίπτωση που η θερμοκρασία περιβάλλοντος παρουσιάζει έντονες διακυμάνσεις, παρατηρείτε τον δείκτη θερμοκρασίας συχνότερα. Ρυθμίστε τη θερμοκρασία, αν χρειάζεται, ακόμα μία φορά.

Χρήσιμη συμβουλή: Αν ο δείκτης θερμοκρασίας μετά από επανειλημμένο έλεγχο και ρύθμιση σε ψυχρότερο επίπεδο συνεχίζει να έχει χρώμα μαύρο, απευθυνθείτε στο service. Ο δείκτης θερμοκρασίας έχει υποστεί βλάβη και δεν είναι πια εγγυημένη η σωστή αποθήκευση των ευαίσθητων τροφίμων.

Ακατάλληλα για τη συντήρηση

Κάποια τρόφιμα είναι ευαίσθητα στις χαμηλές θερμοκρασίες και ως εκ τούτου ακατάλληλα για αποθήκευση σε θερμοκρασίες κάτω από 5°C.

Μεταξύ αυτών των ευαίσθητων στις χαμηλές θερμοκρασίες τροφίμων συμπεριλαμβάνονται:

- Ανανάς, αβοκάντο, μπανάνες, ρόδι, μάνγκο, πεπόνι, παπάγια, φρούτα του πάθους, εσπεριδοειδή (όπως λεμόνια, πορτοκάλια, μανταρίνια, γκρέιπφρουτ)
- Φρούτα (που πρέπει να ωριμάσουν)
- Μελιτζάνες, αγγούρια, πατάτες, πιπεριές, τομάτες, κολοκυθάκια
- Σκληρό τυρί (όπως παρμεζάνα, γραβιέρα)

Οδηγίες για την αγορά τροφίμων

Η σημαντικότερη προϋπόθεση για μία παρατεταμένη διάρκεια αποθήκευσης είναι η φρεσκάδα των τροφίμων όταν αποθηκεύονται.

Λάβετε επίσης υπόψη την ημερομηνία λήξης και τη σωστή θερμοκρασία αποθήκευσης.

Οι συνθήκες ψύξης θα πρέπει κατά το δυνατόν να μην διαταράσσονται, π.χ. λόγω αύξησης θερμοκρασίας κατά τη μεταφορά τροφίμων στο αυτοκίνητο.

Σωστή τοποθέτηση των τροφίμων

Διατηρείτε πάντα τα τρόφιμα στη συντήρηση συσκευασμένα ή καλά σκεπασμένα (στο συρτάρι DailyFresh υπάρχουν εξαιρέσεις). Έτσι αποφεύγεται ο κίνδυνος μετάδοσης οσμών, το στέγνωμα των τροφίμων και η μεταφορά τυχόν βακτηριδίων. Αυτό πρέπει να λαμβάνεται ιδιαίτερα υπόψη κατά την αποθήκευση ζωικών προϊόντων.

Διασφαλίστε ότι τα τρόφιμα και ειδικότερα το ωμό κρέας και το ψάρι δεν έρχονται σε επαφή με άλλα τρόφιμα.

Με τη σωστή ρύθμιση της θερμοκρασίας και την κατάλληλη υγιεινή η διάρκεια ζωής των τροφίμων μπορεί να αυξηθεί σημαντικά. Έτσι αποφεύγεται η απόρριψη τροφίμων.

Τρόφιμα πλούσια σε πρωτεΐνες

Λάβετε υπόψη σας ότι τρόφιμα πλούσια σε πρωτεΐνες αλλοιώνονται γρηγορότερα. Αυτό σημαίνει ότι τα μαλακόστρακα και τα οστρακοειδή π.χ. αλλοιώνονται γρηγορότερα από το ψάρι και το ψάρι γρηγορότερα από το κρέας.

Αποθήκευση των τροφίμων στη ζώνη DailyFresh

Συρτάρι DailyFresh ExtraCool

Στο συρτάρι DailyFresh ExtraCool επικρατεί θερμοκρασία περ. 0°C, αν στη συντήρηση έχει ρυθμιστεί θερμοκρασία 2°C.

Η υγρασία αέρα στο συρτάρι DailyFresh ExtraCool δεν έχει αυξηθεί και δεν μπορεί να ρυθμιστεί.

Τα συρτάρι DailyFresh ExtraCool είναι κατάλληλο για την αποθήκευση ιδιαίτερα ευαίσθητων τροφίμων, όπως είναι τα εξής:

- Φρέσκα ψάρια, μαλακόστρακα και οστρακοειδή
- Κρέας, πουλερικά, αλλαντικά
- Σαλάτες
- Γαλακτοκομικά προϊόντα όπως γιαούρτι, τυρί, κρέμα γάλακτος, τυρόπηγμα κ.λπ.
- Επιπλέον, στο συρτάρι DailyFresh ExtraCool μπορείτε να αποθηκεύσετε τρόφιμα κάθε είδους, εφόσον είναι συσκευασμένα.

Στο συρτάρι DailyFresh ExtraCool η θερμοκρασία είναι περ. 0°C.

Σε περίπτωση χαμηλότερης θερμοκρασίας στη συντήρηση, στο συρτάρι DailyFresh ExtraCool επιτυγχάνονται υπό προϋποθέσεις θερμοκρασίας υπό του μηδενός. Τα τρόφιμα μπορεί να παγώσουν. Αν χρειάζεται, προσαρμόστε τη ρύθμιση της θερμοκρασίας.

Λάβετε υπόψη ότι τρόφιμα πλούσια σε πρωτεΐνες αλλοιώνονται πιο γρήγορα.

Αυτό σημαίνει ότι τα μαλακόστρακα και τα οστρακοειδή π.χ. αλλοιώνονται γρηγορότερα από το ψάρι και το ψάρι γρηγορότερα από το κρέας.

Αποθηκεύετε τα τρόφιμα αυτά μόνο **σκεπασμένα ή συσκευασμένα** για λόγους υγιεινής.

Συρτάρι DailyFresh

Στο συρτάρι DailyFresh επικρατούν συνθήκες αποθήκευσης κατάλληλες για φρούτα και λαχανικά.

Στο συρτάρι DailyFresh, η υγρασία μπορεί να ρυθμιστεί κατά τέτοιο τρόπο ώστε να αντιστοιχεί περίπου στα αποθηκευμένα τρόφιμα. Η αυξημένη υγρασία «αναγκάζει» τα τρόφιμα να διατηρούν την υγρασία τους, και έτσι δεν ξεραίνονται τόσο γρήγορα. Η θερμοκρασία αντιστοιχεί σχεδόν σε αυτή της συμβατικής συντήρησης.

Λάβετε υπόψη ότι η καλή αρχική κατάσταση των τροφίμων είναι σημαντική για την καλύτερη συντήρησή τους.

Αποθήκευση των τροφίμων στη ζώνη DailyFresh

Μεταβολή της υγρασίας στο συρτάρι DailyFresh

Το επίπεδο της υγρασίας αέρα στο συρτάρι DailyFresh εξαρτάται βασικά από το είδος και την ποσότητα των αποθηκευμένων τροφίμων, αν αυτά δεν είναι συσκευασμένα.

Σε περίπτωση μικρού φορτίου, η υγρασία αέρα μπορεί να είναι πολύ χαμηλή.

Χρήσιμη συμβουλή: Σε περίπτωση μικρού φορτίου συσκευάστε τα τρόφιμα σε αεροστεγείς συσκευασίες.

Επιλογή χαμηλής υγρασίας αέρα Δ

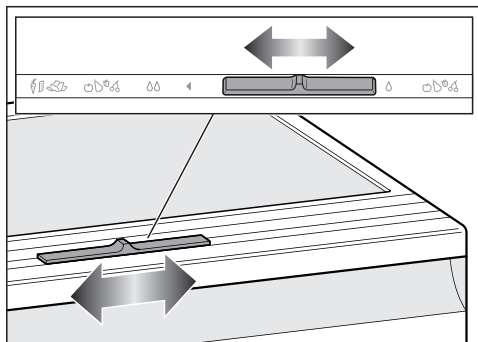

■ Σπρώξτε τον ρυθμιστή προς τα δεξιά.

Το καπάκι είναι ανοικτό και η υγρασία μειώνεται Δ.

■ Επιλέξτε αυτή τη ρύθμιση κατά βάση για:

- υψηλό φορτίο
- μικτό φορτίο
- φορτίο αποτελούμενο κυρίως από φρούτα
- πολύ υψηλή υγρασία αέρα στο συρτάρι DailyFresh.

Επιλογή αυξημένης υγρασίας αέρα ΔΔ

■ Σπρώξτε τον ρυθμιστή προς τα αριστερά.

Το καπάκι είναι κλειστό και η υγρασία παραμένει μέσα στο συρτάρι ΔΔ.

■ Επιλέξτε αυτή τη ρύθμιση για:

- χαμηλό φορτίο
- φορτίο αποτελούμενο κυρίως από λαχανικά
- πολύ χαμηλή υγρασία αέρα στο συρτάρι DailyFresh.

Σε περίπτωση υψηλής υγρασίας αέρα στο συρτάρι DailyFresh μπορεί να δημιουργηθεί νερό συμπύκνωσης.

Αν κατά την εκτίμησή σας έχει δημιουργηθεί πάρα πολύ νερό συμπύκνωσης και επηρεάζει τα τρόφιμα, ενεργήστε ως εξής:

Αφαιρέστε το νερό συμπύκνωσης με ένα πανί.

Ανοίξτε το καπάκι του συρταριού, επιλέγοντας τη θέση «Χαμηλή υγρασία αέρα Δ».

Αποθήκευση των τροφίμων στη ζώνη DailyFresh

Λάβετε υπόψη σας άλλη μια φορά τις παρακάτω συμβουλές, αν δεν είστε ευχαριστημένοι με το αποτέλεσμα της συντήρησης των τροφίμων (τα τρόφιμα, για παράδειγμα, μετά από μικρό διάστημα φύλαξης δεν φαίνονται πλέον φρέσκα):

- Αποθηκεύετε μόνο φρέσκα τρόφιμα. Η κατάσταση αποθήκευσης των τροφίμων είναι σημαντική για το αποτέλεσμα της φρεσκάδας.
- Καθαρίζετε το συρτάρι DailyFresh πριν από την τοποθέτηση των τροφίμων.
- Στραγγίζετε τα πολύ νωπά τρόφιμα πριν από την τοποθέτηση.
- Μην τοποθετείτε τρόφιμα ευαίσθητα στις χαμηλές θερμοκρασίες στο συρτάρι DailyFresh (βλ. κεφάλαιο «Τοποθέτηση τροφίμων στη συντήρηση», ενότητα «Τρόφιμα ακατάλληλα για τη συντήρηση»).
- Επιλέγετε για την αποθήκευση των τροφίμων τη σωστή θέση του καπακιού (χαμηλή δ ή αυξημένη $\delta\delta$ υγρασία αέρα).
- Η αυξημένη υγρασία αέρα $\delta\delta$ επιτυγχάνεται μόνο λόγω της υγρασίας που περιέχεται στα τρόφιμα τα οποία έχετε τοποθετήσει, εφόσον τα τοποθετείτε χωρίς συσκευασία. Όσο περισσότερα τρόφιμα τοποθετούνται στο συρτάρι, τόσο υψηλότερη είναι η υγρασία αέρα.
- Εάν με τη ρύθμιση $\delta\delta$ συγκεντρώνεται πολλή υγρασία στο συρτάρι και αυτή φαίνεται να επιδρά αρνητικά στα τρόφιμα, απομακρύνετε το νερό συμπύκνωσης κυρίως από τον πάτο και τοποθετήστε μια σχάρα ή κάτι παρεμφερές μέσα στο συρτάρι, ώστε να στραγγίζεται η περίσσεια της υγρασίας. Εναλλακτικά, σπρώξτε τον ρυθμιστή προς τα δεξιά για να επιλέξετε χαμηλή υγρασία αέρα δ .
- Αν παρά τη ρύθμιση $\delta\delta$ η υγρασία αέρα είναι πολύ χαμηλή, συσκευάστε τα τρόφιμα σε αεροστεγείς συσκευασίες.

Τι συμβαίνει όταν καταψύχετε φρέσκα τρόφιμα;

 Κίνδυνος για την υγεία από την κατανάλωση αλλοιωμένων τροφίμων. Αν η θερμοκρασία κατάψυξης εμφανίζει για μεγάλο διάστημα θερμοκρασία υψηλότερη από -18°C , τα κατεψυγμένα μπορεί να έχουν αρχίσει να ξεπαγώνουν. Έτσι η διάρκεια ζωής των τροφίμων μειώνεται.

Ελέγχετε μήπως τα κατεψυγμένα έχουν ξεπαγώσει ή έχουν αρχίσει να ξεπαγώνουν. Αν συμβαίνει αυτό, πρέπει να καταναλώσετε τα τρόφιμα, το συντομότερο δυνατόν, ή διαφορετικά να τα επεξεργαστείτε περαιτέρω (να τα μαγειρέψετε ή να τα ψήσετε) πριν τα τοποθετήσετε και πάλι στην κατάψυξη.

Τα φρέσκα τρόφιμα πρέπει να καταψύχονται το συντομότερο δυνατόν, για να διατηρούν τη διατροφική τους αξία, τις βιταμίνες, την εμφάνιση και τη γεύση τους.

Όταν τα τρόφιμα καταψύχονται με ταχύ ρυθμό, τα υγρά των μορίων δεν έχουν το χρόνο να μετακινηθούν προς τον κενό χώρο μεταξύ τους. Η συρρίκνωση των μορίων μειώνεται σημαντικά. Κατά την απόψυξη, μπορεί εύκολα η ελάχιστη αυτή απώλεια υγρών να επιστρέψει πίσω στα μόρια, έτσι ώστε η απώλεια χυμών των τροφίμων να είναι ελάχιστη. Ως αποτέλεσμα, το νερό που βγαίνει όταν ξεπαγώνουν είναι πολύ λίγο.

Μέγιστο δυναμικό κατάψυξης

Για να καταψυχθούν τα τρόφιμα μέχρι τον πυρήνα τους γρήγορα, δεν επιτρέπεται να ξεπεραστεί το μέγιστο δυναμικό κατάψυξης. Θα βρείτε το μέγιστο δυναμικό κατάψυξης εντός 24 ωρών στην πινακίδα τύπου «Δυναμικό κατάψυξης ... kg/24 h».

Αποθήκευση έτοιμων κατεψυγμένων τροφίμων

Αν θέλετε να διατηρήσετε στην κατάψυξη έτοιμα κατεψυγμένα τρόφιμα, ελέγχετε ήδη κατά την αγορά τους από το κατάστημα τα εξής:

- τη συσκευασία για τυχόν ζημιές
 - την ημερομηνία λήξης
 - η θερμοκρασία της ζώνης ψύξης στον καταψύκτη πώλησης πρέπει να είναι -18°C ή χαμηλότερη
- Αν είναι εφικτό, μεταφέρετε τα κατεψυγμένα σε ισοθερμική τσάντα και τοποθετήστε τα γρήγορα μέσα στο ψυγείο.

Κατάψυξη και διατήρηση στην κατάψυξη

Διαδικασία κατάψυξης φρέσκων τροφίμων

Πριν από την τοποθέτηση

- Αν πρόκειται να τοποθετήσετε ποσότητα φρέσκων τροφίμων μεγαλύτερη από 2 kg, ενεργοποιήστε τη λειτουργία «Πάρτι» ❄️ περ. 24 ώρες πριν από την τοποθέτηση των τροφίμων (βλέπε κεφάλαιο «Χρήση λειτουργίας «Πάρτι» (εντατική ψύξη/εντατική κατάψυξη)»).

Έτσι, τα ήδη κατεψυγμένα αποκτούν απόθεμα ψύχους.

- Κατάλληλα για να καταψυχθούν είναι μόνο τα φρέσκα τρόφιμα σε άψογη κατάσταση.

Λάβετε υπόψη ότι υπάρχουν συγκεκριμένα τρόφιμα που δεν είναι κατάλληλα για κατάψυξη. Σε αυτά περιλαμβάνονται π.χ. είδη λαχανικών που συνήθως καταναλώνονται ωμά, όπως φυλλώδη λαχανικά ή ραπανάκια.

Χρήσιμη συμβουλή: Για να διατηρήσουν τα λαχανικά το χρώμα, τη γεύση, το άρωμα και τη βιταμίνη C, πριν από την κατάψυξη θα πρέπει να τα μπλανσάρετε. Για τη διαδικασία αυτή, βυθίστε τα λαχανικά σε μερίδες για 2-3 λεπτά σε νερό που βράζει. Κατόπιν, βγάλτε τα και κρυώστε τα άμεσα σε κρύο νερό. Στραγγίξτε τα λαχανικά.

Συσκευασία κατεψυγμένων

- Καταψύξτε τα τρόφιμα κατά μερίδες.

Χρήσιμη συμβουλή: Για να αποφύγετε τη δημιουργία εγκαύματος ψύχους, επιλέξτε κατάλληλες συσκευασίες (π.χ. δοχεία κατάψυξης).

- Πιέστε τη συσκευασία, για να φύγει όλος ο αέρας από το εσωτερικό και κλείστε την αεροστεγώς.
- Σημειώστε πάνω στη συσκευασία το είδος του κατεψυγμένου και την ημερομηνία κατάψυξης.

Τοποθέτηση τροφίμων στην κατάψυξη

Τα φρέσκα τρόφιμα δεν επιτρέπεται κατά την κατάψυξή τους να αγγίζουν τα κατεψυγμένα, για να μην προκαλείται το ξεπάγωμα των ήδη κατεψυγμένων.

Αν οι σχισμές του βεντιλατέρ εμποδίζονται, μειώνεται η απόδοση ψύξης και αυξάνεται η κατανάλωση ρεύματος.

Προσέξτε κατά την τοποθέτηση των κατεψυγμένων να μην καλυφθούν οι σχισμές του βεντιλατέρ.

- Για να μην κολλήσουν μεταξύ τους και να μην πιάσουν πάγο τα τρόφιμα, οι συσκευασίες που τοποθετούνται στην κατάψυξη πρέπει να είναι εντελώς στεγνές.
- Γεμίστε πρώτα το επάνω συρτάρι της κατάψυξης με τρόφιμα. Εκεί τα τρόφιμα παγώνουν πιο γρήγορα.
- Για να καταψυχθούν τα τρόφιμα μέχρι τον πυρήνα τους όσο το δυνατόν πιο γρήγορα, τοποθετήστε τα όσο το δυνατόν πιο κοντά στα πλευρικά τοιχώματα του συρταριού κατάψυξης.
- Στη συνέχεια τοποθετήστε τα σε σακούλες κατάψυξης ή δοχεία και μοιράστε τα τρόφιμα στα υπόλοιπα συρτάρια κατάψυξης.

Κατάψυξη και διατήρηση στην κατάψυξη

Σπρώχνετε πάντα το συρτάρι της κατάψυξης μέχρι τέρμα προς τα μέσα, ώστε ο αέρας να μπορεί να κυκλοφορεί ανεμπόδιστα μέσα στο ψυγείο.

Περίπου 24 ώρες μετά την τοποθέτηση η διαδικασία κατάψυξης έχει ολοκληρωθεί.

– **VarioRoom: Τοποθέτηση μέγιστης ποσότητας κατεψυγμένων (βλέπε πινακίδα τύπου)**

Χρήσιμη συμβουλή: Μπορείτε να αυξήσετε με ευέλικτο τρόπο την χωρητικότητα της κατάψυξης. Για να τοποθετήσετε τρόφιμα μεγάλου όγκου, π.χ. γαλοπούλα ή κυνήγι, μπορείτε να αφαιρέσετε τα συρτάρια κατάψυξης.

- Αφαιρέστε τα επάνω συρτάρια κατάψυξης και τοποθετήστε τα τρόφιμα στο συρτάρι κατάψυξης που βρίσκεται από κάτω ή απευθείας τον πάτο της κατάψυξης.

Μετά τη διαδικασία κατάψυξης:

- Απενεργοποιήστε τη λειτουργία «Πάρτι» ❄️.
- Τοποθετήστε τα κατεψυγμένα τρόφιμα στα συρτάρια κατάψυξης.
- Επανατοποθετήστε τα συρτάρια κατάψυξης στο ψυγείο, σπρώχνοντας τον οδηγό αριστερά και δεξιά στην υποδοχή.

Χρόνος αποθήκευσης κατεψυγμένων τροφίμων

Ομάδα-τροφίμων	Χρόνος αποθήκευσης (μήνες)
Παγωτό	2 έως 6
Ψωμί, ζυμωτά	2 έως 6
Τυρί	2 έως 4
Ψάρι, λιπαρό	1 έως 2
Ψάρι, άπαχο	1 έως 5
Λουκάνικο, ζαμπόν	1 έως 3
Κυνήγι, χοιρινό	1 έως 12
Πουλερικά, βοδινό	2 έως 10
Λαχανικά, φρούτα	6 έως 18
Μυρωδικά	6 έως 10

Οι αναφερόμενοι χρόνοι αποθήκευσης είναι τιμές αναφοράς.

Σε κατεψυγμένα προϊόντα του εμπορίου, καθοριστική είναι η χρονική διάρκεια αποθήκευσης που αναγράφεται στη συσκευασία.

Με σταθερή θερμοκρασία κατάψυξης στους -18°C και κατάλληλη υγιεινή μπορεί να αξιοποιηθεί ο μέγιστος χρόνος αποθήκευσης των τροφίμων, ενώ ταυτόχρονα μειώνεται και ο όγκος των απορριμμάτων τροφίμων.

Ταχεία ψύξη ποτών και αναψυκτικών

Τα μπουκάλια που τοποθετείτε στην κατάψυξη για ταχεία ψύξη, πρέπει να τα βγάζετε **το αργότερο μετά από μία ώρα**, γιατί μπορεί να προκληθεί έκρηξη.

Κατάψυξη και διατήρηση στην κατάψυξη

Χρήση εξαρτημάτων

Παρασκευή πάγου

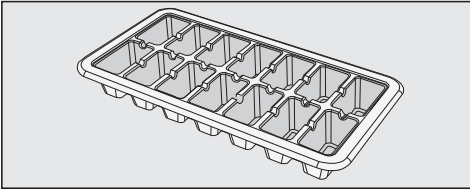

- Γεμίστε την παγοθήκη κατά τα 3/4 με νερό και τοποθετήστε τη στον πάτο ενός συρταριού κατάψυξης.
- Για να βγάλετε την παγοθήκη, αν έχει κολλήσει, χρησιμοποιήστε ένα αμβλύ αντικείμενο, π.χ. τη λαβή ενός κουταλιού.

Χρήσιμη συμβουλή: Τα παγάκια βγαίνουν εύκολα, αν κρατήσετε για λίγο την παγοθήκη κάτω από τρεχούμενο νερό.

Συντήρηση

Η συντήρηση αποψύχεται αυτόματα.

Κατά το χρονικό διάστημα που λειτουργεί ο συμπιεστής, μπορεί να δημιουργηθούν στο πίσω τοίχωμα της συντήρησης στρώματα πάχνης και παγωμένα σταγονίδια νερού. Η πάχνη και τα παγωμένα σταγονίδια νερού δεν χρειάζεται να αφαιρεθούν.

Το νερό απόψυξης διαφεύγει από ένα αυλάκι και διαμέσου ενός ανοίγματος απορροής νερού απόψυξης, και καταλήγει στο σύστημα εξάτμισης, στο πίσω μέρος του ψυγείου. Λόγω της ζέστης του συμπιεστή, το νερό απόψυξης εξατμίζεται αυτόματα.

Διατηρείτε καθαρά το αυλάκι και το άνοιγμα απορροής νερού απόψυξης. Το νερό απόψυξης πρέπει πάντα να μπορεί να εκρέει ανεμπόδιστο.

Κατάψυξη

Κατάψυξη

Η συσκευή είναι εξοπλισμένη με το σύστημα «NoFrost» με το οποίο η απόψυξη στην κατάψυξη γίνεται αυτόματα.

Η υγρασία που δημιουργείται απορροφάται από το βεντιλατέρ της κατάψυξης, υγροποιείται και οδηγείται έξω σε ένα δίσκο κοντά στο μοτέρ της συσκευής. Εκεί εξατμίζεται από τη θερμοκρασία του μοτέρ.

Με αυτή την αυτόματη μέθοδο απόψυξης δεν δημιουργείται ποτέ πάγος στην κατάψυξη. Τα τρόφιμα δεν κινδυνεύουν από μερική απόψυξη.

Καθαρισμός και περιποίηση

Δεν επιτρέπεται να αφαιρέσετε την πινακίδα τύπου από το εσωτερικό του ψυγείου. Σε περίπτωση βλάβης είναι απαραίτητη.

Προσέχετε να μην εισχωρήσει νερό στο ηλεκτρονικό σύστημα ή τον φωτισμό.

 Κίνδυνος ζημιάς λόγω διείσδυσης υγρασίας.

Ο ατμός ενός ατμοκαθαριστή μπορεί να προκαλέσει ζημιά σε πλαστικά και ηλεκτρικά εξαρτήματα.

Μην χρησιμοποιείτε ατμοκαθαριστές για να καθαρίσετε το ψυγείο.

Δεν επιτρέπεται να τρέξει νερό καθαρισμού μέσα στο άνοιγμα απορροής του νερού απόψυξης.

Υποδείξεις για το καθαριστικό

Στο εσωτερικό του ψυγείου χρησιμοποιείτε μόνο μέσα καθαρισμού και περιποίησης που είναι ακίνδυνα για τα τρόφιμα.

Για να μην πάθουν ζημιά όλες οι επιφάνειες, **μην** χρησιμοποιείτε κατά τον καθαρισμό

- καθαριστικά που περιέχουν σόδα, αμμωνία, οξέα ή χλώριο
- καθαριστικά αφαίρεσης αλάτων
- δυνατά καθαριστικά (π.χ. σε μορφή σκόνης, γαλακτώματος, κόκκων),
- καθαριστικά που περιέχουν διαλύτες
- καθαριστικά ανοξειδωτων επιφανειών
- απορρυπαντικά πλυντηρίου πιάτων
- σπρέι φούρνου
- καθαριστικό για τζάμια
- σκληρά σφουγγάρια και βούρτσες, (π.χ. σφουγγάρια για κατσαρόλες)
- ειδικά σφουγγαράκια σε σχήμα γόμας που «σβήνουν» τη βρομιά χωρίς νερό και σαπούνι
- κοφτερές μεταλλικές ξύστρες

Για τον καθαρισμό συνιστάται ένα καθαρό σφουγγάρι, χλιαρό νερό με λίγο απορρυπαντικό.

Προετοιμασία του ψυγείου για καθαρισμό

- Απενεργοποιήστε το ψυγείο.
- Αφαιρέστε τα τρόφιμα από το ψυγείο και τοποθετήστε τα σε ψυχρό μέρος.
- Βγάλτε όλα τα αφαιρούμενα μέρη για να τα καθαρίσετε.

Καθαρισμός εσωτερικού χώρου

Καθαρίζετε το ψυγείο τακτικά, τουλάχιστον όμως μία φορά το μήνα.

Αν η βρομιά παραμείνει για αρκετό χρονικό διάστημα, ενδεχομένως να μην μπορεί πλέον να αφαιρεθεί.

Το χρώμα των επιφανειών μπορεί να αλλοιωθεί.

Καλύτερα να αφαιρείτε αμέσως τη βρομιά.

- Καθαρίστε τον **εσωτερικό χώρο** με ένα καθαρό απορροφητικό πανί, χλιαρό νερό και λίγο υγρό πλύσης πιάτων στο χέρι.
- Πλύντε όλα τα μέρη στο χέρι και όχι στο πλυντήριο πιάτων.
- Μετά τον καθαρισμό ξεπλύνετε με καθαρό νερό και στεγνώστε με μαλακό πανί.
- Καθαρίζετε τακτικά το αυλάκι και το άνοιγμα απορροής νερού απόψυξης με ένα ξυλάκι ή κάτι παρόμοιο, έτσι ώστε το νερό απόψυξης να μπορεί να εκρέει πάντα ανεμπόδιστα.
- Για να αεριστεί καλά το ψυγείο και να αποφευχθεί η δημιουργία οσμών, αφήστε το ανοιχτό λίγο ακόμα.

Αφαίρεση, αποσυναρμολόγηση και καθαρισμός εξαρτημάτων

Αποσυναρμολόγηση ραφιού πόρτας/ραφιού μπουκαλιών

Για να αφαιρέσετε τη διακοσμητική λωρίδα:

- Τοποθετήστε το ράφι πόρτας/ράφι μπουκαλιών επάνω στον πάγκο εργασίας.
- Τραβήξτε τη διακοσμητική λωρίδα ξεκινώντας από τη μία πλευρά.
- Εφαρμόστε και πάλι τη διακοσμητική λωρίδα στο ράφι πόρτας/ράφι μπουκαλιών μετά τον καθαρισμό.

Καθαρισμός και περιποίηση

Αποσυναρμολόγηση ραφιού

- Τοποθετήστε το ράφι πάνω σε μια μαλακή βάση (π.χ. πετσέτα κουζίνας) στην επιφάνεια εργασίας.

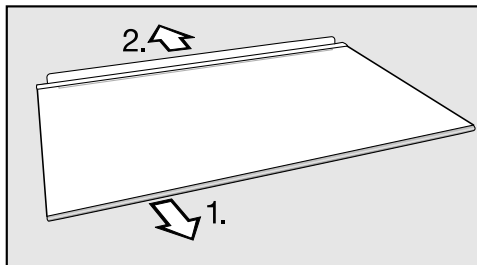

- Πριν από τον καθαρισμό του ραφιού αφαιρέστε τον πλαστικό πήχη και τον πίσω προστατευτικό πήχη.

1. Αφαιρέστε τον πλαστικό πήχη τραβώντας τον από τη μία πλευρά.
2. Τραβήξτε και αφαιρέστε τον προστατευτικό πήχη.

- Μετά τον καθαρισμό εφαρμόστε και πάλι στο ράφι τον πλαστικό πήχη και τον προστατευτικό πήχη.

Αφαίρεση συρταριών

- Τραβήξτε το συρτάρι προς τα έξω, ανασηκώνοντάς το από μπροστά.

Αφαίρεση καπακιού του συρταριού DailyFresh

- Αφαιρέστε το συρτάρι DailyFresh.
- Ανασηκώστε το καπάκι από μπροστά και αφαιρέστε το τραβώντας προς τα έξω.
- Μετά τον καθαρισμό σπρώξτε ξανά το καπάκι στη θέση του.

Καθαρισμός φλάντζας πόρτας

⚠ Κίνδυνος ζημιάς εξαιτίας λανθασμένου καθαρισμού.

Η χρήση ελαίων ή λιπών στη φλάντζα πόρτας μπορεί να καταστήσει πορώδη την επιφάνειά της.

Μην χρησιμοποιείτε έλαια ή λίπη στη φλάντζα πόρτας.

- Καθαρίζετε τακτικά τη φλάντζα πόρτας με καθαρό νερό και σκουπίζετε την στο τέλος προσεκτικά με πανί.

Καθαρισμός εγκάρσιων τομών αερισμού και εξαερισμού

Η συγκέντρωση σκόνης αυξάνει την κατανάλωση ρεύματος.

- Καθαρίζετε τακτικά τα ανοίγματα εξαερισμού με ένα πινέλο ή με ηλεκτρική σκούπα (χρησιμοποιείτε π.χ. τη βούρτσα σκαλιστών επιφανειών για τις σκούπες Miele).

Μετά τον καθαρισμό

- Επανατοποθετήστε στο ψυγείο όλα τα εξαρτήματα.
- Θέστε σε λειτουργία το ψυγείο.
- Ενεργοποιήστε για λίγο τη λειτουργία «Πάρτι» ❄️, ώστε να κρυώσει γρήγορα η συντήρηση και η κατάψυξη.
- Τοποθετήστε τα τρόφιμα στη συντήρηση και κλείστε την πόρτα της συσκευής.
- Τοποθετήστε τα συρτάρια της κατάψυξης με τα κατεψυγμένα τρόφιμα στην κατάψυξη, μόλις η θερμοκρασία μειωθεί στους κατάλληλους βαθμούς για την κατάψυξη.
- Απενεργοποιήστε τη λειτουργία «Πάρτι» ❄️, μόλις η κατάψυξη φτάσει σε σταθερή θερμοκρασία τουλάχιστον -18°C .

Τι πρέπει να κάνετε, όταν...

Τις περισσότερες απλές βλάβες ή ανωμαλίες που μπορεί να παρουσιαστούν κατά την καθημερινή χρήση, μπορείτε να τις αντιμετωπίσετε μόνοι σας. Σε πολλές περιπτώσεις εξοικονομείτε χρόνο και χρήμα, επειδή δεν χρειάζεται να καλέσετε το Miele Service.

Οι επόμενοι πίνακες μπορεί να σας βοηθήσουν να εντοπίσετε την αιτία μιας βλάβης ή ανωμαλίας και να την αποκαταστήσετε.

Αποφεύγετε να ανοίγετε τη συσκευή, μέχρι να αποκατασταθεί η βλάβη, για να διατηρήσετε την απώλεια ψύξης σε χαμηλά επίπεδα.

Πρόβλημα	Αιτία και διόρθωση
Η συσκευή δεν έχει απόδοση ψύξης και δεν ανάβει η ένδειξη θερμοκρασίας.	Η συσκευή δεν έχει τεθεί σε λειτουργία. ■ Θέτετε σε λειτουργία τη συσκευή.
	Το φινιρίσμα δεν έχει τοποθετηθεί σωστά στην πρίζα. ■ Τοποθετείτε το φινιρίσμα στην πρίζα.
	Η ασφάλεια στον ηλεκτρικό πίνακα έχει πέσει. Το ψυγείο, η τάση ηλεκτρικού ρεύματος του σπιτιού ή κάποια άλλη συσκευή μπορεί να παρουσιάζουν βλάβη. ■ Απευθυνθείτε σε ηλεκτρολόγο ή στο Miele Service.

Τι πρέπει να κάνετε, όταν...

Πρόβλημα	Αιτία και διόρθωση
Η ένδειξη θερμοκρασίας ανάβει, αλλά το ψυγείο δεν έχει ψυκτική απόδοση.	<p>Η εκθεσιακή ρύθμιση είναι ενεργοποιημένη. Παρέχει τη δυνατότητα στον εμπορικό αντιπρόσωπο να παρουσιάσει το ψυγείο χωρίς να είναι ενεργοποιημένη η ψύξη. Για ιδιωτική χρήση δεν χρειάζεστε αυτήν τη ρύθμιση.</p> <ul style="list-style-type: none">■ Η εκθεσιακή ρύθμιση απενεργοποιείται με την εκτέλεση του αυτοδιαγνωστικού ελέγχου της συσκευής:■ Απενεργοποιήστε το ψυγείο.■ Βγάλτε το βύσμα σύνδεσης από την πρίζα.■ Συνδέστε ξανά το ψυγείο στο ηλεκτρικό ρεύμα μετά από 5 λεπτά και ενεργοποιήστε το ξανά.■ Μέσα στα επόμενα 10 δευτερόλεπτα, πατήστε για 3-5 δευτερόλεπτα το πλήκτρο αφής , μέχρι να ακουστεί ένα ηχητικό σήμα. <p>Ο αυτοδιαγνωστικός έλεγχος της συσκευής ξεκινά.</p> <ul style="list-style-type: none">- Αν μετά το τέλος του αυτοδιαγνωστικού ελέγχου ακουστούν 2 ηχητικά σήματα και η ένδειξη θερμοκρασίας δείχνει τη ρυθμισμένη θερμοκρασία, το ψυγείο σας είναι εντάξει.- Το ψυγείο μεταβαίνει σε κανονική λειτουργία.- Αν μετά το τέλος του αυτοδιαγνωστικού ελέγχου ακουστούν 5 ηχητικά σήματα και οι λυχνίες LED της ένδειξης θερμοκρασίας ανάβουν με διαφορετική φωτεινότητα, υπάρχει βλάβη. Ειδοποιήστε το Miele Service. Οι λυχνίες LED παρέχουν στο service υποδείξεις σχετικά με την υπάρχουσα βλάβη.
Ο συμπιεστής ενεργοποιείται όλο και συχνότερα και παρατεταμένα, η θερμοκρασία στο ψυγείο είναι πολύ χαμηλή.	<p>Τα ανοίγματα αερισμού και εξαερισμού είναι φραγμένα ή σκονισμένα.</p> <ul style="list-style-type: none">■ Μην καλύπτετε τα ανοίγματα αερισμού και εξαερισμού.■ Καθαρίζετε τακτικά τα ανοίγματα αερισμού και εξαερισμού από τη σκόνη. <p>Ανοίξτε πολλές φορές τις πόρτες της συσκευής ή τοποθετήσατε μεγάλες ποσότητες φρέσκων τροφίμων στη συντήρηση ή στην κατάψυξη.</p>

Τι πρέπει να κάνετε, όταν...



Πρόβλημα	Αιτία και διόρθωση
	<ul style="list-style-type: none">■ Ανοίγετε τις πόρτες συσκευής μόνο όταν χρειάζεται και μόνο για το συντομότερο δυνατό χρονικό διάστημα. <p>Η απαιτούμενη θερμοκρασία αποκαθίσταται αυτόματα μετά από λίγο.</p>
	<p>Οι πόρτες της συσκευής δεν έχουν κλείσει σωστά. Ενδεχομένως να έχει ήδη σχηματιστεί στην κατάψυξη παχύ στρώμα πάγου.</p> <ul style="list-style-type: none">■ Κλείστε τις πόρτες της συσκευής. <p>Η απαιτούμενη θερμοκρασία αποκαθίσταται αυτόματα μετά από λίγο.</p> <p>Αν έχει ήδη σχηματιστεί παχύ στρώμα πάγου, μειώνεται η απόδοση ψύξης, με αποτέλεσμα να αυξάνεται η κατανάλωση ρεύματος.</p> <ul style="list-style-type: none">■ Κάντε απόψυξη και καθαρίστε το ψυγείο.
	<p>Η θερμοκρασία περιβάλλοντος είναι πολύ υψηλή. Όσο υψηλότερη είναι η θερμοκρασία περιβάλλοντος, τόσο περισσότερο λειτουργεί ο συμπιεστής.</p> <ul style="list-style-type: none">■ Λάβετε υπόψη τις υποδείξεις στο κεφάλαιο «Εγκατάσταση», ενότητα «Χώρος τοποθέτησης συσκευής».
	<p>Το ψυγείο δεν τοποθετήθηκε σωστά στην εσοχή εντοιχισμού.</p> <ul style="list-style-type: none">■ Τοποθετήστε το ψυγείο σύμφωνα με τις υποδείξεις που περιλαμβάνονται στις συνοδευτικές οδηγίες τοποθέτησης.
	<p>Η θερμοκρασία στο ψυγείο έχει ρυθμιστεί πολύ χαμηλά.</p> <ul style="list-style-type: none">■ Διορθώστε τη ρύθμιση της θερμοκρασίας.
	<p>Τοποθετήθηκαν πολλά νωπά τρόφιμα ταυτόχρονα στην κατάψυξη.</p> <ul style="list-style-type: none">■ Λάβετε υπόψη τις οδηγίες στο κεφάλαιο «Κατάψυξη και διατήρηση στην κατάψυξη».
	<p>Η λειτουργία «Πάρτι» ❄ είναι ακόμα ενεργοποιημένη.</p> <ul style="list-style-type: none">■ Για να εξοικονομήσετε ρεύμα, απενεργοποιήστε πρόωρα τη λειτουργία «Πάρτι» ❄.

Τι πρέπει να κάνετε, όταν...

Πρόβλημα	Αιτία και διόρθωση
Ο συμπιεστής ενεργοποιείται όλο και σπανιότερα και για μικρότερο χρονικό διάστημα, με αποτέλεσμα η θερμοκρασία στο ψυγείο να αυξάνεται.	<p>Δεν πρόκειται για σφάλμα. Η ρυθμισμένη θερμοκρασία είναι πολύ υψηλή.</p> <ul style="list-style-type: none">■ Διορθώστε τη ρύθμιση της θερμοκρασίας.■ Ελέγξτε τη θερμοκρασία ξανά μετά από 24 ώρες. <p>Τα κατεψυγμένα αρχίζουν να αποψύχονται. Η θερμοκρασία περιβάλλοντος, για την οποία είναι κατασκευασμένο το ψυγείο σας, έχει πέσει κάτω από τα όρια.</p> <p>Ο συμπιεστής ενεργοποιείται σπανιότερα όταν η θερμοκρασία περιβάλλοντος είναι πολύ χαμηλή. Επομένως, ενδέχεται να ανέβει πολύ η θερμοκρασία στην κατάψυξη.</p> <ul style="list-style-type: none">■ Λάβετε υπόψη τις υποδείξεις στο κεφάλαιο «Εγκατάσταση», ενότητα «Χώρος τοποθέτησης συσκευής».■ Αυξήστε τη θερμοκρασία περιβάλλοντος.

Τι πρέπει να κάνετε, όταν...

Γενικά προβλήματα με τη συσκευή



Πρόβλημα	Αιτία και διόρθωση
Το πλήκτρο αφής για τη ρύθμιση της θερμοκρασίας  ανάβει, η ένδειξη θερμοκρασίας αναβοσβήνει. Ακούγεται ένας προειδοποιητικός ήχος.	<p>Ο ανεμιστήρας στην κατάψυξη έχει βλάβη.</p> <ul style="list-style-type: none">■ Πατήστε το πλήκτρο αφής .■ Ο προειδοποιητικός ήχος σταματά να ηχεί. Η ένδειξη θερμοκρασίας δείχνει ξανά τη ρυθμισμένη θερμοκρασία.■ Ειδοποιήστε το Miele Service.
Ακούγεται ένας προειδοποιητικός ήχος.	<p>Οι πόρτες συσκευής μένουν ανοιχτές για περισσότερο από περίπου 2 λεπτά.</p> <ul style="list-style-type: none">■ Κλείνετε τις πόρτες συσκευής.
Το δάπεδο της συντήρησης είναι υγρό.	<p>Το άνοιγμα για την έξοδο του νερού απόψυξης έχει βουλώσει.</p> <ul style="list-style-type: none">■ Καθαρίζετε το αυλάκι και το άνοιγμα για την έξοδο του νερού απόψυξης.
Τα κατεψυγμένα έχουν κολλήσει μεταξύ τους ή με τα τοιχώματα.	<p>Η συσκευασία των τροφίμων δεν ήταν στεγνή κατά την τοποθέτηση.</p> <ul style="list-style-type: none">■ Διαχωρίζετε το κατεψυγμένο με ένα αμβλύ αντικείμενο, π.χ. με τη λαβή ενός κουταλιού.
Η περιοχή γύρω από την κατάψυξη είναι ζεστή.	<p>Δεν πρόκειται για βλάβη! Η θέρμανση εμποδίζει τον σχηματισμό νερού συμπύκνωσης στην περιοχή στεγανοποίησης της πόρτας.</p>
Η πόρτα της κατάψυξης δεν ανοίγει, όταν δοκιμάζετε να την ανοίξετε πολλές φορές.	<p>Αυτό δεν είναι βλάβη! Λόγω δημιουργίας υποπίεσης, μπορείτε να ανοίξετε την πόρτα συσκευής, χωρίς να καταβάλετε υπερβολική δύναμη, μόνο μετά πάροδο 1 λεπτού.</p>
Έντονος σχηματισμός πάγου στο πίσω τοίχωμα της συντήρησης	<p>Το ράφι στη ζώνη συντήρησης δεν έχει τοποθετηθεί σωστά.</p> <ul style="list-style-type: none">■ Τοποθετήστε σωστά το ράφι. Η πίσω άκρη θα πρέπει να δείχνει προς τα πάνω.
Όλες οι λυχνίες LED στην ένδειξη θερμοκρασίας ανάβουν.	<p>Ο αισθητήρας θερμοκρασίας αναφέρει σφάλμα.</p> <ul style="list-style-type: none">■ Ειδοποιήστε το Miele Service.■ Σε περίπτωση που σας ενοχλεί ο προειδοποιητικός ήχος, μπορείτε να τον απενεργοποιήσετε από πριν. Πατήστε το πλήκτρο αφής .

Τι πρέπει να κάνετε, όταν...

Πρόβλημα	Αιτία και διόρθωση
Σημειώθηκε διακοπή ρεύματος.	<p>Κατά τη διάρκεια μιας διακοπής ρεύματος η θερμοκρασία στο ψυγείο αυξάνεται. Ο χρόνος διατήρησης μειώνεται και η ποιότητα των τροφίμων υποβαθμίζεται.</p> <ul style="list-style-type: none">■ Κατά τη διάρκεια μιας διακοπής ρεύματος διατηρείτε το ψυγείο κλειστό, αν είναι δυνατό, και μην αποθηκεύετε άλλα τρόφιμα.■ Ελέγξτε την ποιότητα των τροφίμων μετά τη διακοπή ρεύματος.■ Ανάλογα με τη θερμοκρασία ελέγξτε αν τα τρόφιμα έχουν αποψυχθεί εν μέρει ή εντελώς. Αν συμβαίνει κάτι τέτοιο, επεξεργαστείτε το συντομότερο δυνατόν τα τρόφιμα (μαγείρεμα ή ψήσιμο), πριν τα τοποθετήσετε και πάλι στην κατάψυξη.■ Αν έχετε αμφιβολίες, απορρίψτε τα τρόφιμα που έχουν αποψυχθεί.

Τι πρέπει να κάνετε, όταν...

Ο εσωτερικός φωτισμός δεν λειτουργεί

Πρόβλημα	Αιτία και διόρθωση
Ο εσωτερικός φωτισμός δεν λειτουργεί.	<p>Το ψυγείο δεν έχει τεθεί σε λειτουργία.</p> <ul style="list-style-type: none">■ Θέστε σε λειτουργία το ψυγείο. <p>Ο εσωτερικός φωτισμός απενεργοποιείται αυτόματα μετά από περίπου 15 λεπτά λόγω υπερθέρμανσης, όταν μείνει η πόρτα ανοιχτή. Αν δεν είναι αυτός ο λόγος, τότε υπάρχει βλάβη.</p> <div style="border: 1px solid gray; padding: 5px;"><p> Κίνδυνος ηλεκτροπληξίας λόγω εκτεθειμένων ηλεκτροφόρων εξαρτημάτων. Με την αφαίρεση του καλύμματος του φωτισμού ενδέχεται να έρθετε σε επαφή με ηλεκτροφόρα εξαρτήματα. Μην αφαιρείτε το κάλυμμα του φωτισμού. Η επισκευή και η αντικατάσταση του φωτισμού LED πρέπει να ανατίθενται αποκλειστικά στο Miele Service.</p></div> <div style="border: 1px solid gray; padding: 5px;"><p> Κίνδυνος τραυματισμού από τον φωτισμό LED. Ο συγκεκριμένος φωτισμός εντάσσεται στην ομάδα κινδύνου RG 2. Εάν το κάλυμμα παρουσιάζει φθορά, υπάρχει κίνδυνος τραυματισμού των ματιών. Σε περίπτωση που το κάλυμμα του λαμπτήρα παρουσιάζει φθορά, μην χρησιμοποιείτε οπτικά εργαλεία (μεγεθυντικούς φακούς ή συναφή) για να κατευθύνετε το βλέμμα απευθείας στον φωτισμό από πολύ κοντινή απόσταση.</p></div> <ul style="list-style-type: none">■ Ειδοποιήστε το Miele Service.

Ανάλυση αιτίας θορύβων

Το ψυγείο κατά τη λειτουργία του παράγει διάφορους θορύβους. Σε χαμηλή απόδοση ψύξης το ψυγείο λειτουργεί μεν εξοικονομώντας ενέργεια, αλλά για μεγαλύτερο χρονικό διάστημα. Η ένταση ήχου είναι χαμηλότερη. Σε υψηλή απόδοση ψύξης τα τρόφιμα ψύχονται πιο γρήγορα. Η ένταση ήχου είναι υψηλότερη.

Φυσιολογικοί θόρυβοι	Από τι προκαλούνται;
Βρρρρ...	Ο βόμβος προέρχεται από τον συμπιεστή. Μπορεί να ακούγεται λίγο πιο δυνατά για σύντομο χρονικό διάστημα όταν ενεργοποιείται ο συμπιεστής.
Μπλουπ, μπλουπ...	Αυτός ο θόρυβος, που μοιάζει με γουργουρητό ή κελαρυστό νερό, προέρχεται από το ψυκτικό μέσο που περνά μέσα από τις σωληνώσεις.
Κλικ...	Αυτός ο θόρυβος ακούγεται, όποτε ο θερμοστάτης ενεργοποιεί ή απενεργοποιεί τον συμπιεστή.
Σσρρρ...	Ένας ελαφρύς συριστικός θόρυβος μπορεί να προκαλείται από τη ροή του αέρα στον εσωτερικό χώρο.
Κλακ...	Αυτός ο θόρυβος ακούγεται, όποτε υπάρχει διαστολή υλικού στο ψυγείο.

Θα πρέπει να γνωρίζετε ότι είναι αναπόφευκτοι οι θόρυβοι που προέρχονται από τον συμπιεστή και από τη ροή υγρών στο κύκλωμα ψύξης.

Θόρυβοι	Αιτία και αντιμετώπιση προβλήματος
Τρίξιμο, κροτάλισμα, μεταλλικός ήχος	Το ψυγείο δεν είναι τοποθετημένο ίσια. Ευθυγραμμίστε το με τη βοήθεια αλφαδιού. Χρησιμοποιήστε τα βιδωτά πόδια που υπάρχουν κάτω από το ψυγείο.
	Το ψυγείο ακουμπά σε άλλα έπιπλα ή συσκευές. Απομακρύνετε το.
	Τα συρτάρια ή τα ράφια δεν εφαρμόζουν σταθερά ή μαγκώνουν. Ελέγξτε τα αφαιρούμενα μέρη και επανατοποθετήστε τα, αν χρειάζεται.
	Τα μπουκάλια ή τα δοχεία ακουμπούν μεταξύ τους. Τακτοποιήστε τα μέσα στη συσκευή πιο αραιά.
	Το δεματικό καλωδίων, που χρησιμοποιήθηκε κατά τη μεταφορά, κρέμεται ακόμα στο πίσω τοίχωμα της συσκευής. Αφαιρέστε το.

Service

Επικοινωνία σε περίπτωση βλάβης

Για να επισκευαστούν οι βλάβες στη συσκευή σας, τις οποίες δεν μπορείτε να διορθώσετε μόνοι σας, απευθυνθείτε π.χ. στο κατάστημα από το οποίο αγοράσατε τη συσκευή ή στο Miele Service.

Μπορείτε να επικοινωνήσετε με το Miele Service μέσω διαδικτύου στην παρακάτω ιστοσελίδα www.miele.com/service.

Στην τελευταία σελίδα του παρόντος βιβλίου, θα βρείτε τα τηλέφωνα με τα οποία μπορείτε να επικοινωνήσετε για θέματα Service.

Όταν πρόκειται να καλέσετε το Miele Service, θα χρειαστεί να αναφέρετε τον τύπο και τον αριθμό της παραγωγής (αριθμός παραγωγής/αριθμός κατασκευής SN). Τα δύο αυτά στοιχεία βρίσκονται στην πινακίδα τύπου.

Η πινακίδα τύπου βρίσκεται στο εσωτερικό της συσκευής.

Βάση δεδομένων EPREL

Από την 1η Μαρτίου 2021 οι πληροφορίες για την επισήμανση της ενεργειακής απόδοσης και τις απαιτήσεις οικολογικού σχεδιασμού θα διατίθενται στην ευρωπαϊκή βάση δεδομένων προϊόντων (EPREL). Στον σύνδεσμο που ακολουθεί <https://eprel.ec.europa.eu/> θα βρείτε τη βάση δεδομένων προϊόντων. Εδώ θα σας ζητηθεί να εισαγάγετε τον τύπο της συσκευής σας.

Ο τύπος της συσκευής αναγράφεται στην πινακίδα τύπου.

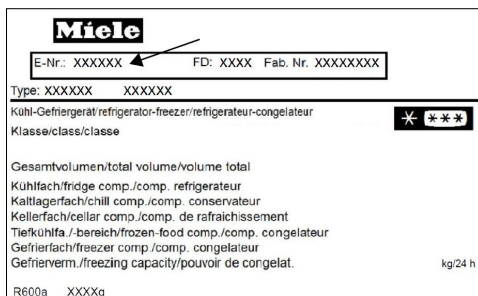

Εγγύηση

Ο χρόνος εγγύησης της συσκευής είναι 2 χρόνια.

Περισσότερες πληροφορίες για τους όρους εγγύησης στη χώρα σας παρέχει το Miele Service.

ΟΙΚΙΑΚΕΣ ΣΥΣΚΕΥΕΣ

Πλυντήρια-στεγνωτήρια-σιδερωτήρια ρούχων, ηλεκτρικές σκούπες, πλυντήρια πιάτων, ψυγεία, οριζόντιοι καταψύκτες, συντηρητές κρασιών, κουζίνας, εστίες ηλεκτρικές ή αερίου, απορροφητήρες κουζίνας, φούρνοι μικροκυμάτων, φούρνοι ατμού, καφετιέρες.

ΕΠΙΠΛΑ ΚΟΥΖΙΝΑΣ

Συγκροτήματα επίπλων κουζίνας
και όλοι οι τύποι εντοιχιζόμενων ηλεκτρικών συσκευών.

ΕΠΑΓΓΕΛΜΑΤΙΚΕΣ ΣΥΣΚΕΥΕΣ

Επαγγελματική φροντίδα ιματισμού: πλυντήρια-στεγνωτήρια-σιδερωτήρια. Πλυντήρια πιάτων, πλυντήρια ποτηριών, ειδικά πλυντήρια για καθαρισμό και απολύμανση ιατροτεχνολογικών προϊόντων και σκευών εργαστηρίων.

ΑΘΗΝΑ
ΚΕΝΤΡΙΚΑ ΓΡΑΦΕΙΑ – ΕΚΘΕΣΗ
Λεωφ. Μεσογείων 257
15451 Ν. Ψυχικό

801 222 4444 (αστική χρέωση πανελλαδικά)
210 679 4444 (από κινητό)

Fax: 210 679 4400
e-mail: miele@miele.gr
www.miele.gr

Υποκ/μα Κύπρου:
MIELE GALLERY
Λεωφ. Γρίβα Διγενή 46
1080 Λευκωσία

Τηλ.: (+357) 22 451 999
Service: 8000 2 999 (χωρίς χρέωση)

Fax: (+357) 22 451 909

Miele & Cie. KG
Carl-Miele-Straße 29
33332 Gütersloh
Germany

KDN 7713 E, KDN 7714 E, KDN 7724 E

el-GR

M.-Nr. 12 083 470 / 00