

Gebrauchs- und Montageanweisung Induktionskochfelder



Lesen Sie **unbedingt** die Gebrauchs- und Montageanweisung vor Aufstellung – Installation – Inbetriebnahme. Dadurch schützen Sie sich und vermeiden Schäden.

Inhalt

Sicherheitshinweise und Warnungen	5	Bedienprinzip.....	38
Nachhaltigkeit und Umweltschutz 12		Vernetzung.....	38
Installieren	13	Spezialfunktionen.....	39
Sicherheitshinweise zum Einbau	13	M Sense Kochgeschirr ready.....	39
Zusätzliche Sicherheitshinweise		Steuerung einer Dunstabzugs-	
für den aufliegenden Einbau.....	14	haube.....	39
Zusätzliche Sicherheitshinweise		Permanente Topferkennung.....	39
für den flächenbündigen Einbau	14	Topfgrößenerkennung.....	39
Sicherheitsabstände.....	15	Booster des Kochfelds.....	39
Einbaumaße für den aufliegenden		Stop&Go.....	39
Einbau.....	23	Leistungsstufen des Kochfelds...	39
KM 8765 FL Diamond.....	23	Ankochautomatik.....	40
KM 8885 FL Diamond&MSen-		Zeitfunktionen.....	40
se.....	24	Profimodus.....	40
KM 8895 FL Diamond&MSen-		Lichtlinie.....	40
se.....	25	Inbetriebnahmesperre.....	40
Einbaumaße für den flächenbündi-		Tastensperre.....	41
gen Einbau.....	26	Recall.....	41
KM 8765 FL Diamond.....	26	Warmhalten.....	41
KM 8885 FL Diamond&MSen-		Wischschutz.....	41
se.....	27	Einstellungen.....	41
KM 8895 FL Diamond&MSen-		Messeschaltung.....	41
se.....	28	Demomodus.....	41
Kochfeld aufliegend einbauen.....	29	Restwärmeanzeige.....	41
Arbeitsplatte für den aufliegen-		Sicherheitsausschaltung.....	41
den Einbau vorbereiten.....	29	Überhitzungsschutz.....	42
Kochfeld aufliegend einsetzen ...	29	Modellkennung und Seriennum-	
Kochfeld flächenbündig einbauen...	29	mer.....	42
Arbeitsplatte für den flächen-		Softwarestand.....	42
bündigen Einbau vorbereiten.....	29	Software-Update.....	42
Kochfeld flächenbündig einset-		Nachkaufbares Zubehör.....	43
zen.....	30	Inbetriebnehmen	44
Elektroanschluss.....	30	Kochfeld auspacken.....	44
Kennenlernen	33	Kochfeld erstmalig reinigen.....	44
Ihr Kochfeld.....	33	Kochfeld erstmalig in Betrieb neh-	
KM 8765 FL Diamond.....	33	men.....	44
KM 8885 FL Diamond&MSen-			
se.....	34		
KM 8895 FL Diamond&MSen-			
se.....	35		
Bedien- und Anzeigeelemente.....	35		
Powermanagement.....	38		

Vernetzung.....	44	Zeitfunktionen.....	51
Voraussetzungen für die Vernetzung mit Ihrem Heimnetzwerk...	44	Zeit für den Timer einstellen	51
NFC nutzen.....	44	Timer einstellen	52
Scan & Connect durchführen	45	Timer ändern	52
Voraussetzungen für die direkte Vernetzung mit Ihrer Miele Dunstabzugshaube.....	45	Timer löschen.....	52
Ihr Kochfeld mit Ihrer Miele Dunstabzugshaube vernetzen ...	45	Zeit für die Dauer einstellen.....	52
Einstellungen zurücksetzen	46	Dauer eines Kochvorgangs einstellen.....	52
Bedienen.....	47	Dauer eines Kochvorgangs ändern.....	53
Sicherheitshinweise zum Bedienen	47	Dauer eines Kochvorgangs löschen	53
Kochfeld einschalten.....	48	Für weitere Kochvorgänge eine Dauer einstellen.....	53
Kochfeld/Kochgeschirr ausschalten	48	Messung der ablaufenden Zeit eines Kochvorgangs starten.....	53
Kochgeschirr positionieren	48	Messung der ablaufenden Zeit eines Kochvorgangs beenden.....	53
Leistungsstufen des Kochfelds.....	49	Für weitere Kochvorgänge eine Messung der ablaufenden Zeit eines Kochvorgangs starten.....	53
Leistungsstufe eines Kochgeschirrs einstellen	49	Anzeige von Leistungsstufen und Zeitfunktionen wechseln	53
Leistungsstufe des Kochgeschirrs einstellen - ohne Zwischenstufen	49	Profimodus.....	54
Leistungsstufe eines Kochgeschirrs ändern.....	50	Profimodus aktivieren	54
Booster	50	Leistungsstufen für die Kochfeldbereiche des Profimodus ändern	54
Booster aktivieren.....	50	Profimodus deaktivieren.....	55
Booster deaktivieren	50	Inbetriebnahmesperre.....	55
Stop&Go aktivieren/deaktivieren ...	50	Inbetriebnahmesperre aktivieren	55
Ankochautomatik.....	51	Inbetriebnahmesperre deaktivieren	56
Ankochautomatik aktivieren	51	Tastensperre	56
Ankochautomatik deaktivieren...	51	Tastensperre aktivieren.....	56
		Tastensperre deaktivieren	56
		Recall	56
		Recall aktivieren.....	56
		Recall verwerfen	56
		Wischschutz	56
		Wischschutz aktivieren.....	56
		Wischschutz deaktivieren	57

Inhalt

M Sense Kochgeschirr bedienen	57	Garantie.....	79
M Sense Kochgeschirr: Spezialfunktionen des Kochfelds aktivieren	57	Technische Daten	80
M Sense Kochgeschirr: Spezialfunktionen des Kochfelds deaktivieren.....	57	Technische Daten.....	80
Assistenz durch M Sense Kochgeschirr beenden	57	Produktdatenblätter.....	80
Messeschaltung aktivieren/deaktivieren.....	57	Konformitätserklärung.....	81
Demomodus aktivieren/deaktivieren.....	58		
Einstellbereiche der Leistungsstufen des Kochfelds.....	59		
Angaben für Prüfinstitute	60		
Gut zu wissen	61		
Funktionsweise von Induktionskochfeldern.....	61		
Geräusche	61		
Kochgeschirr	61		
Einstellungen anpassen.....	63		
Modellkennung/Seriennummer anzeigen	69		
Softwarestand anzeigen.....	69		
Software-Update.....	69		
Reinigen und pflegen.....	71		
Sicherheitshinweise zur Reinigung und Pflege.....	71		
Glaskeramikflächen reinigen.....	71		
Ungeeignete Reinigungsmittel	72		
Probleme beheben	73		
Meldungen in den Anzeigen/im Display	73		
Unerwartetes Verhalten	74		
Nicht zufriedenstellendes Ergebnis	76		
Allgemeine Probleme oder technische Störungen.....	77		
Kundendienst.....	79		
Kontakt bei Störungen	79		
Typenschild	79		

Sicherheitshinweise und Warnungen

Dieses Kochfeld entspricht den vorgeschriebenen Sicherheitsbestimmungen. Ein unsachgemäßer Gebrauch kann jedoch zu Schäden an Personen und Sachen führen.

Lesen Sie die Gebrauchs- und Montageanweisung aufmerksam durch, bevor Sie das Kochfeld in Betrieb nehmen. Sie enthält wichtige Hinweise für den Einbau, die Sicherheit, den Gebrauch und die Wartung. Dadurch schützen Sie sich und vermeiden Schäden am Kochfeld.

Entsprechend der Norm IEC 60335-1 weist Miele ausdrücklich darauf hin, das Kapitel zur Installation des Kochfelds sowie die Sicherheitshinweise und Warnungen unbedingt zu lesen und zu befolgen.

Miele kann nicht für Schäden verantwortlich gemacht werden, die infolge von Nichtbeachtung dieser Hinweise verursacht werden.

Bewahren Sie die Gebrauchs- und Montageanweisung auf, und geben Sie sie einem eventuellen Nachbesitzer weiter.

Bestimmungsgemäße Verwendung

- ▶ Dieses Kochfeld ist für die Verwendung im Haushalt und in haushaltsüblichen Aufstellungsumgebungen bestimmt.
- ▶ Dieses Kochfeld ist nicht für die Verwendung im Außenbereich bestimmt.
- ▶ Verwenden Sie das Kochfeld ausschließlich im haushaltsüblichen Rahmen zum Zubereiten und Warmhalten von Speisen. Alle anderen Anwendungsarten sind unzulässig.
- ▶ Personen, die aufgrund ihrer physischen, sensorischen oder geistigen Fähigkeiten oder ihrer Unerfahrenheit oder Unkenntnis nicht in der Lage sind, das Kochfeld sicher zu bedienen, müssen bei der Bedienung beaufsichtigt werden. Diese Personen dürfen das Kochfeld nur ohne Aufsicht bedienen, wenn es ihnen so erklärt wurde, dass sie es sicher bedienen können. Sie müssen mögliche Gefahren einer falschen Bedienung erkennen und verstehen können.

Kinder im Haushalt

- ▶ Kinder unter 8 Jahren müssen vom Kochfeld ferngehalten werden, es sei denn, sie werden ständig beaufsichtigt.

Sicherheitshinweise und Warnungen

- ▶ Kinder ab 8 Jahren dürfen das Kochfeld nur ohne Aufsicht bedienen, wenn ihnen das Kochfeld so erklärt wurde, dass sie es sicher bedienen können. Kinder müssen mögliche Gefahren einer falschen Bedienung erkennen und verstehen können.
- ▶ Kinder dürfen das Kochfeld nicht ohne Aufsicht reinigen.
- ▶ Beaufsichtigen Sie Kinder, die sich in der Nähe des Kochfelds aufhalten. Lassen Sie Kinder niemals mit dem Kochfeld spielen.
- ▶ Das Kochfeld wird bei Betrieb heiß und bleibt es noch einige Zeit nach dem Ausschalten. Halten Sie Kinder vom Kochfeld fern, bis es so weit abgekühlt ist, dass jegliche Verbrennungsgefahr ausgeschlossen ist.
- ▶ Verbrennungsgefahr. Bewahren Sie keine Gegenstände, die für Kinder von Interesse sein könnten, in Stauräumen über oder hinter dem Kochfeld auf. Die Kinder werden sonst dazu verleitet, auf das Kochfeld zu klettern.
- ▶ Verbrennungs- und Verbrühungsgefahr. Drehen Sie Topf- und Pfannengriffe zur Seite über die Arbeitsfläche, damit Kinder sie nicht herunterziehen und sich verbrennen können.
- ▶ Erstickungsgefahr. Kinder können sich beim Spielen in Verpackungsmaterial (z. B. Folien) einwickeln oder es sich über den Kopf ziehen und ersticken. Halten Sie Verpackungsmaterial von Kindern fern.
- ▶ Nutzen Sie die Inbetriebnahmesperre, damit Kinder das Kochfeld nicht unbeaufsichtigt einschalten können. Wenn Sie das Kochfeld verwenden, schalten Sie die Tastensperre ein, damit Kinder die (gewählten) Einstellungen nicht verändern können.

Technische Sicherheit

- ▶ Durch unsachgemäße Installations- und Wartungsarbeiten oder Reparaturen können erhebliche Gefahren für den Benutzer entstehen, für die der Hersteller keine Haftung übernimmt. Installations- und Wartungsarbeiten oder Reparaturen dürfen nur von einer qualifizierten Fachkraft oder vom Miele Kundendienst durchgeführt werden.
- ▶ Beschädigungen am Kochfeld können Ihre Sicherheit gefährden. Kontrollieren Sie das Kochfeld auf sichtbare Schäden. Nehmen Sie niemals ein beschädigtes Kochfeld in Betrieb.

Sicherheitshinweise und Warnungen

▶ Der zeitweise oder dauerhafte Betrieb an einer autarken oder nicht netzsynchronen Energieversorgungsanlage (wie z. B. Inselnetze, Back-up-Systeme) ist möglich. Voraussetzung für den Betrieb ist, dass die Energieversorgungsanlage die Vorgaben der EN 50160 oder vergleichbar einhält.

Die in der Hausinstallation und in diesem Miele Produkt vorgesehenen Schutzmaßnahmen müssen auch im Inselbetrieb oder im nicht netzsynchronen Betrieb in ihrer Funktion und Arbeitsweise sichergestellt sein oder durch gleichwertige Maßnahmen in der Installation ersetzt werden. Wie beispielsweise in der aktuellen Veröffentlichung der VDE-AR-E 2510-2 beschrieben.

▶ Die elektrische Sicherheit des Kochfelds ist nur dann gewährleistet, wenn es an ein vorschriftsmäßig installiertes Schutzleitersystem angeschlossen wird. Diese grundlegende Sicherheitsvoraussetzung muss vorhanden sein. Lassen Sie im Zweifelsfall die Elektroinstallation durch eine Elektrofachkraft prüfen.

▶ Die Anschlussdaten (Frequenz und Spannung) auf dem Typenschild des Kochfelds müssen unbedingt mit denen des Elektronetzes übereinstimmen, damit keine Schäden am Kochfeld auftreten. Vergleichen Sie diese Daten vor dem Anschließen. Fragen Sie im Zweifelsfall eine Elektrofachkraft.

▶ Mehrfachsteckdosen oder Verlängerungskabel gewähren nicht die nötige Sicherheit (Brandgefahr). Schließen Sie das Kochfeld damit nicht an das Elektronetz an.

▶ Verwenden Sie das Kochfeld nur im eingebauten Zustand, damit die sichere Funktion gewährleistet ist.

▶ Dieses Kochfeld darf nicht an nicht stationären Aufstellorten (z. B. Schiffen) betrieben werden.

▶ Das Berühren spannungsführender Anschlüsse sowie das Verändern des elektrischen und mechanischen Aufbaus gefährden Sie und führen möglicherweise zu Funktionsstörungen des Kochfelds. Öffnen Sie niemals das Gehäuse des Kochfelds.

▶ Garantieansprüche gehen verloren, wenn das Kochfeld nicht von einem von Miele autorisierten Kundendienst repariert wird.

▶ Wir empfehlen, defekte Bauteile durch Originalersatzteile zu ersetzen. Bei ordnungsgemäßem Einbau von Originalersatzteilen gewährleistet Miele die vollständige Erfüllung der Sicherheitsanforderungen und die Garantieansprüche bleiben erhalten.

Sicherheitshinweise und Warnungen

- ▶ Das Kochfeld ist nicht für den Betrieb mit einer externen Zeitschaltuhr oder einem Fernbedienungssystem bestimmt.
- ▶ Das Kochfeld muss von einer Elektrofachkraft an das Elektronetz angeschlossen werden.
- ▶ Wenn die Netzanschlussleitung beschädigt ist, muss sie von einer Elektrofachkraft durch eine spezielle Netzanschlussleitung ersetzt werden.
- ▶ Bei Installations- und Wartungsarbeiten sowie Reparaturen muss das Kochfeld vollständig vom Elektronetz getrennt sein. Stellen Sie dies sicher, indem Sie
 - die Sicherungen der Elektroinstallation ausschalten oder
 - die Schraub Sicherungen der Elektroinstallation ganz herausschrauben oder
 - den Netzstecker (falls vorhanden) aus der Steckdose ziehen. Ziehen Sie dabei nicht an der Netzanschlussleitung, sondern am Netzstecker.
- ▶ Stromschlaggefahr. Nehmen Sie das Kochfeld bei einem Defekt oder bei Brüchen, Sprüngen oder Rissen in der Glaskeramikscheibe nicht in Betrieb oder schalten Sie es sofort aus. Trennen Sie das Kochfeld vom Elektronetz. Fordern Sie den Kundendienst an.
- ▶ Wenn das Kochfeld hinter einer Möbelfront (z. B. einer Tür) eingebaut wurde, schließen Sie die Möbelfront niemals, während Sie das Kochfeld verwenden. Hinter der geschlossenen Möbelfront stauen sich Wärme und Feuchtigkeit. Dadurch können Kochfeld, Umbauschrank und Fußboden beschädigt werden. Schließen Sie die Möbelfront erst, wenn die Restwärmeanzeigen erloschen sind.

Sachgemäßer Gebrauch

- ▶ Das Kochfeld wird bei Betrieb heiß und bleibt es noch einige Zeit nach dem Ausschalten. Erst wenn die Restwärmeanzeigen erloschen sind, besteht keine Verbrennungsgefahr mehr.
- ▶ Öle und Fette können sich bei Überhitzung entzünden. Lassen Sie das Kochfeld bei Arbeiten mit Ölen und Fetten niemals unbeaufsichtigt. Löschen Sie niemals Öl- und Fettbrände mit Wasser. Schalten Sie das Kochfeld aus.
Ersticken Sie die Flammen vorsichtig mit einem Deckel oder einer Löschdecke.

Sicherheitshinweise und Warnungen

- ▶ Lassen Sie das Kochfeld während des Betriebes nicht unbeaufsichtigt. Beaufsichtigen Sie kurze Koch- und Bratvorgänge dauerhaft.
- ▶ Flammen können die Fettfilter einer Dunstabzugshaube in Brand setzen. Flambieren Sie niemals unter einer Dunstabzugshaube.
- ▶ Wenn Spraydosen, leicht entzündbare Flüssigkeiten oder brennbare Materialien erwärmt werden, können sie sich entzünden. Bewahren Sie daher leicht entflammbare Gegenstände niemals in Schubladen direkt unter dem Kochfeld auf. Eventuell vorhandene Besteckkästen müssen aus hitzebeständigem Material sein.
- ▶ Erhitzen Sie niemals Kochgeschirr ohne Inhalt.
- ▶ In geschlossenen Dosen entsteht beim Einkochen und Erhitzen Überdruck, durch den sie platzen können. Verwenden Sie das Kochfeld nicht zum Einkochen und Erhitzen von Dosen.
- ▶ Wenn das Kochfeld abgedeckt wird, besteht bei versehentlichem Einschalten oder vorhandener Restwärme die Gefahr, dass das Material der Abdeckung sich entzündet, zerspringt oder schmilzt. Decken Sie das Kochfeld niemals ab, z. B. mit Abdeckplatten, einem Tuch oder einer Schutzfolie.
- ▶ Bei eingeschaltetem Kochfeld, versehentlichem Einschalten oder vorhandener Restwärme besteht die Gefahr, dass sich auf dem Kochfeld abgelegte metallische Gegenstände erhitzen. Andere Materialien können schmelzen oder sich entzünden. Feuchte Topfdeckel können sich festsaugen. Verwenden Sie das Kochfeld nicht als Ablagefläche. Schalten Sie das Kochfeld nach Gebrauch aus.
- ▶ Schalten Sie das Kochfeld nach dem Gebrauch aus. Warten Sie nicht, bis sich das Kochfeld automatisch ausschaltet, weil sich kein Kochgeschirr mehr darauf befindet. Lebensmittel können sich entzünden.
- ▶ Sie können sich am heißen Kochfeld verbrennen. Schützen Sie Ihre Hände bei allen Arbeiten am heißen Kochfeld mit Topfhandschuhen oder Topflappen. Verwenden Sie nur trockene Handschuhe oder Topflappen. Nasse oder feuchte Textilien leiten die Wärme besser und können Verbrennungen durch Dampf verursachen.
- ▶ Wenn Sie ein Elektrogerät (z. B. Handmixer) in der Nähe des Kochfelds verwenden, achten Sie darauf, dass die Netzanschlussleitung nicht mit dem heißen Kochfeld in Berührung kommt. Die Isolierung der Anschlussleitung könnte beschädigt werden.

Sicherheitshinweise und Warnungen

- ▶ Salz, Zucker oder Sandkörner, z. B. vom Gemüse putzen, können Kratzer verursachen, wenn sie unter den Geschirrboden gelangen. Achten Sie darauf, dass die Glaskeramikscheibe und der Geschirrboden sauber sind, bevor Sie Kochgeschirr aufsetzen.
- ▶ Herabfallende Gegenstände (auch leichte Gegenstände wie Salzstreuer) können Risse oder Brüche in der Glaskeramikscheibe verursachen. Achten Sie darauf, dass keine Gegenstände auf die Glaskeramikscheibe fallen.
- ▶ Heiße Gegenstände auf den Tasten und Anzeigen können die darunter liegende Elektronik beschädigen. Stellen Sie niemals heiße Töpfe oder Pfannen auf den Tasten und Anzeigen ab.
- ▶ Wenn Zucker, zuckerhaltige Speisen, Kunststoff oder Alufolie auf das heiße Kochfeld gelangen und schmelzen, beschädigen sie beim Erkalten die Glaskeramikscheibe. Schalten Sie das Kochfeld sofort aus und schaben Sie diese Stoffe sofort mit einem Glasschaber gründlich ab. Ziehen Sie dabei Topfhandschuhe an. Reinigen Sie die Glaskeramikscheibe mit einem Glaskeramikreiniger nach, sobald sie abgekühlt ist.
- ▶ Leerkochende Töpfe können zu Schäden an der Glaskeramikscheibe und/oder dem Kochgeschirr führen. Lassen Sie das Kochfeld während des Betriebs nicht unbeaufsichtigt.
- ▶ Raue Topf- und Pfannenböden verkratzen die Glaskeramikscheibe. Verwenden Sie nur Töpfe und Pfannen mit glattem Boden.
- ▶ Heben Sie das Kochgeschirr zum Versetzen an. So vermeiden Sie Schlieren durch Abrieb und Kratzer.
- ▶ Aufgrund der hohen Aufheizgeschwindigkeit kann unter Umständen die Temperatur am Boden des Kochgeschirrs innerhalb kürzester Zeit die Selbstentzündungstemperatur von Ölen oder Fetten erreichen. Lassen Sie das Kochfeld während des Betriebs nicht unbeaufsichtigt.
- ▶ Erhitzen Sie Fette und Öle maximal 1 Minute und verwenden Sie dazu niemals den Booster.
- ▶ Nur für Personen mit einem Herzschrittmacher: In unmittelbarer Nähe des eingeschalteten Kochfelds entsteht ein elektromagnetisches Feld. Eine Beeinträchtigung des Herzschrittmachers ist jedoch unwahrscheinlich. Wenden Sie sich im Zweifelsfall an den Hersteller des Herzschrittmachers oder an Ihren Arzt.

Sicherheitshinweise und Warnungen

- ▶ Das elektromagnetische Feld des eingeschalteten Kochfelds kann die Funktion magnetisierbarer Gegenstände beeinträchtigen. Kreditkarten, Speichermedien, Taschenrechner usw. dürfen sich nicht in unmittelbarer Nähe des eingeschalteten Kochfelds befinden.
- ▶ Metallische Gegenstände, die in einer Schublade unter dem Kochfeld aufbewahrt werden, können bei längerer, intensiver Benutzung des Kochfelds heiß werden.
- ▶ Das Kochfeld ist mit einem Kühlgebläse ausgestattet. Wenn sich unter dem eingebauten Kochfeld eine Schublade befindet, müssen Sie auf einen ausreichenden Abstand zwischen dem Schubladeninhalt und der Unterseite des Kochfelds achten, damit die ausreichende Kühlluftzufuhr für das Kochfeld gewährleistet ist.
- ▶ Wenn sich unter dem eingebauten Kochfeld eine Schublade befindet, bewahren Sie keine spitzen oder kleinen Gegenstände, Papier, Servietten usw. in der Schublade auf. Diese Gegenstände können durch die Lüftungsschlitze in das Gehäuse eindringen oder angesaugt werden und können so das Kühlluftgebläse beschädigen oder die Kühlung beeinträchtigen.
- ▶ Wenn Sie eine Induktionsadapterplatte für Kochgeschirr verwenden, können die Induktions-Generatoren beschädigt oder sogar zerstört werden. Verwenden Sie keine Induktionsadapterplatten.

Reinigung und Pflege

- ▶ Der Dampf eines Dampfreinigers kann an spannungsführende Teile gelangen und einen Kurzschluss verursachen. Verwenden Sie zur Reinigung des Kochfelds niemals einen Dampfreiniger.
- ▶ Wenn das Kochfeld über einem Pyrolysebackofen oder -herd eingebaut ist, nehmen Sie das Kochfeld während des Pyrolysevorgangs nicht in Betrieb, da der Überhitzungsschutz des Kochfelds auslösen kann.
- ▶ Miele gibt Ihnen eine bis zu 15-jährige, mindestens aber 10-jährige Liefergarantie für funktionserhaltende Ersatzteile nach Serienauslauf Ihres Kochfelds.

Nachhaltigkeit und Umweltschutz

Tipps zum Energiesparen beim Kochen

- Garen Sie nach Möglichkeit nur in geschlossenen Töpfen oder Pfannen. So wird verhindert, dass Wärme unnötig entweicht.
- Garen Sie mit wenig Wasser.
- Schalten Sie nach dem Ankochen oder Anbraten rechtzeitig auf eine niedrigere Leistungsstufe zurück.
- Verwenden Sie einen Schnellkochtopf, um die Garzeit zu reduzieren.

Entsorgung der Verpackung

Die Verpackung dient der Handhabung und schützt das Gerät vor Transportschäden. Die Verpackungsmaterialien sind nach umweltverträglichen und entsorgungstechnischen Gesichtspunkten ausgewählt und generell recycelbar.

Das Rückführen der Verpackung in den Materialkreislauf spart Rohstoffe. Nutzen Sie materialspezifische Wertstoffsammlungen und Rückgabemöglichkeiten. Transportverpackungen nimmt Ihr Miele Fachhändler zurück.

Entsorgung des Altgerätes

Elektro- und Elektronikgeräte enthalten vielfach wertvolle Materialien. Sie enthalten auch bestimmte Stoffe, Gemische und Bauteile, die für ihre Funktion und Sicherheit notwendig waren. Im Hausmüll sowie bei nicht sachgemäßer Behandlung können sie der menschlichen Gesundheit und der Umwelt schaden. Geben Sie Ihr Altgerät deshalb auf keinen Fall in den Hausmüll.



Nutzen Sie stattdessen die offiziellen, eingerichteten Sammel- und Rücknahmestellen zur unentgeltlichen Abgabe und Verwertung der Elektro- und Elektronikgeräte bei Kommune, Händler oder Miele. Für das Löschen etwaiger personenbezogener Daten auf dem zu entsorgenden Altgerät sind Sie gesetzlich eigenverantwortlich. Sie sind gesetzlich verpflichtet, nicht vom Gerät fest umschlossene Altbatterien und Altakkumulatoren sowie Lampen, die zerstörungsfrei entnommen werden können, zerstörungsfrei zu entnehmen. Bringen Sie diese zu einer geeigneten Sammelstelle, wo sie unentgeltlich abgegeben werden können. Bitte sorgen Sie dafür, dass Ihr Altgerät bis zum Abtransport kindersicher aufbewahrt wird.

Sicherheitshinweise zum Einbau

 Schäden durch unsachgemäßen Einbau.

Durch unsachgemäßen Einbau kann das Kochfeld beschädigt werden.

Lassen Sie das Kochfeld nur von einer qualifizierten Fachkraft einbauen.

 Stromschlaggefahr durch Netzspannung.

Durch unsachgemäßen Anschluss an das Elektronetz kann es zu einem Stromschlag kommen.

Lassen Sie das Kochfeld nur von einer qualifizierten Elektrofachkraft an das Elektronetz anschließen.

 Schäden durch herabfallende Gegenstände.

Bei der Montage von Oberschränken oder einer Dunstabzugshaube kann das Kochfeld beschädigt werden.

Bauen Sie das Kochfeld erst nach der Montage der Oberschränke und der Dunstabzugshaube ein.

Wenn das Kochfeld im Servicefall ausgebaut wird, kann das Dichtungsband unter dem Rand des Kochfelds beschädigt werden.

Ersetzen Sie das Dichtungsband immer vor dem Wiedereinbau.

► Das Kochfeld darf nicht über Kältegeräten, Geschirrspülern, Wasch- und Trockengeräten eingebaut werden.

► Dieses Kochfeld darf nur über Herden und Backöfen eingebaut werden, die mit einem Wrasenkühlsystem ausgestattet sind.

► Stellen Sie sicher, dass nach dem Einbau des Kochfelds die Netzanschlussleitung nicht berührt werden kann.

► Die Netzanschlussleitung darf nach dem Einbau des Kochfelds nicht mit beweglichen Teilen der Küchenelemente (z. B. einer Schublade) in Berührung kommen und keinen mechanischen Belastungen ausgesetzt sein.

► Die Furniere der Arbeitsplatte müssen mit hitzebeständigem Kleber (100 °C) verarbeitet sein, damit sie sich nicht lösen oder verformen. Die Wandabschlussleisten müssen hitzebeständig sein.

Installieren

► Eine Installation von Diamond-Finish Modellen vor einem Fenster wird nicht empfohlen.

Direktes Tageslicht führt dazu, dass die Oberfläche stärker spiegelt und die Anzeigen schwerer zu erkennen sind.

► Halten Sie die Sicherheitsabstände ein.

Zusätzliche Sicherheitshinweise für den aufliegenden Einbau

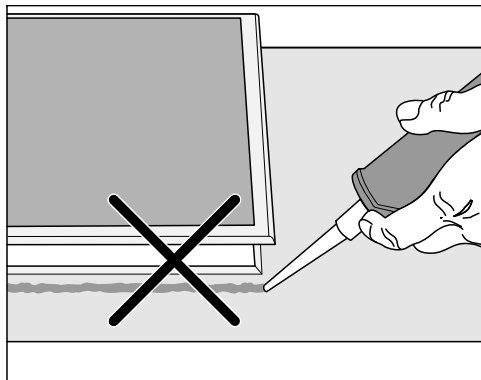

⚠ Schäden durch falschen Einbau.

Kochfeld und Arbeitsplatte können bei einem eventuell erforderlichen Ausbau des Kochfelds beschädigt werden, wenn Sie das Kochfeld mit Fugendichtungsmittel abdichten.

Verwenden Sie kein Fugendichtungsmittel zwischen Kochfeld und Arbeitsplatte.

Die Dichtung unter dem Rand des Kochfelds gewährleistet eine ausreichende Abdichtung zur Arbeitsplatte.

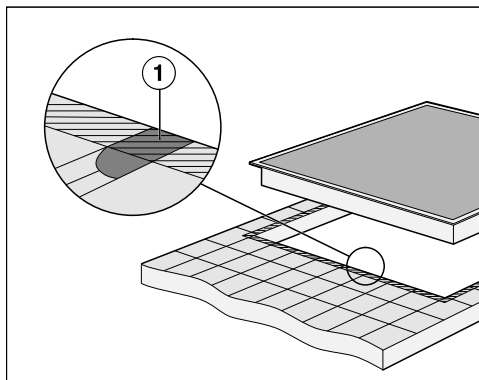

► Die Fugen ① und der schraffierte Bereich unter der Auflagefläche des Kochfelds müssen glatt und eben sein, damit das Kochfeld gleichmäßig aufliegt und die Dichtung unter dem Rand des Geräteoberteils die Abdichtung zur Arbeitsplatte gewährleistet.

Zusätzliche Sicherheitshinweise für den flächenbündigen Einbau

⚠ Schäden durch ungeeignetes Dichtungsmittel.

Ungeeignetes Fugendichtungsmittel kann Naturstein beschädigen.

Verwenden Sie bei Naturstein und Fliesen aus Naturstein ausschließlich ein für Naturstein geeignetes temperaturbeständiges (min. 160 °C) Silikon-Fugendichtungsmittel. Beachten Sie die Hinweise des Herstellers.

► Die lichte Breite des Unterschranks muss mindestens so breit sein, wie der innere Arbeitsplattenausschnitt damit das Kochfeld nach dem Einbau von unten frei zugänglich ist, und der Unterkasten für Wartungszwecke abgenommen werden kann. Wenn das Kochfeld nach dem Einbau nicht von unten frei zugänglich ist, muss das Fugendichtungsmittel entfernt werden, damit das Kochfeld ausgebaut werden kann.

► Ein flächenbündiges Kochfeld ist nur für den Einbau in Naturstein (Granit, Marmor), Massivholz und geflieste Arbeitsplatten geeignet. Bei Arbeitsplatten aus anderen Materialien erfragen Sie bitte beim jeweiligen Hersteller, ob sie für den Einbau eines flächenbündigen Kochfelds geeignet ist.

- Naturstein-Arbeitsplatten: Das Kochfeld wird direkt in die Ausfräsung eingesetzt.
- Massivholz, geflieste Arbeitsplatten: Das Kochfeld wird im Ausschnitt mit Holzleisten befestigt. Diese Leisten gehören nicht zum Lieferumfang und müssen bauseitig zur Verfügung gestellt werden.

Sicherheitsabstände

Sicherheitsabstand oberhalb des Kochfelds

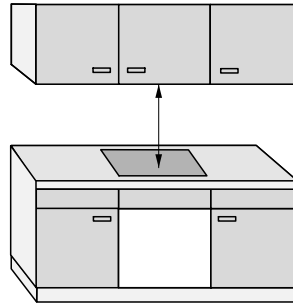

Zwischen dem Kochfeld und einer darüber angebrachten Dunstabzugshaube muss der:

- vom Haubenhersteller angegebene Sicherheitsabstand eingehalten werden
- größte geforderte Sicherheitsabstand eingehalten werden, wenn unter einer Dunstabzugshaube mehrere Geräte eingebaut sind, für die unterschiedliche Sicherheitsabstände angegeben werden

Wenn leicht entflammbare Materialien (z. B. ein Hängebord) über dem Kochfeld installiert sind, muss der Sicherheitsabstand mindestens 500 mm betragen.

Installieren

Sicherheitsabstand hinter und seitlich des Kochfelds

Zu einer hohen Schrank- oder Raumwand müssen die folgenden Mindestabstände eingehalten werden:

- **hinten** ① vom Arbeitsplattenausschnitt bis zur Hinterkante der Arbeitsplatte:
50 mm
und
- **rechts** ② vom Arbeitsplattenausschnitt bis zu einem nebenstehenden Möbelstück (z. B. Hochschrank) oder einer Raumwand:
50 mm und an der gegenüberliegenden Seite ein Mindestabstand von 200 mm
oder
- **links** ③ vom Arbeitsplattenausschnitt bis zu einem nebenstehenden Möbelstück (z. B. Hochschrank) oder einer Raumwand:
50 mm und an der gegenüberliegenden Seite ein Mindestabstand von 200 mm

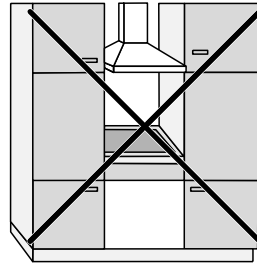

Nicht erlaubt

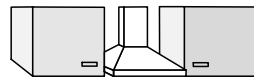

①

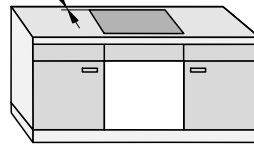

Sehr empfehlenswert

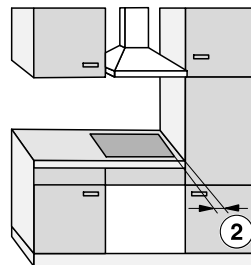

②

Nicht empfehlenswert

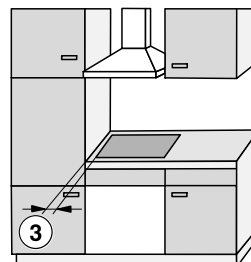

③

Nicht empfehlenswert

Sicherheitsabstand unterhalb des Kochfelds

Um das Kochfeld einzubauen und die Sicherheitsabstände einzuhalten können Sie aus 3 Varianten auswählen:

1. ohne Zwischen- oder Unterboden
2. mit Zwischenboden
3. mit Zuluft optimiertem Unterboden

Im jeweiligen Abschnitt werden die weiteren Vorgaben beschrieben.



Ein Zuluft optimierter Unterboden und ein Zwischenboden können nicht kombiniert werden.

Bei einer Kombination wird warme Luft erneut angesaugt. Das Kochfeld wird nicht ausreichend gekühlt.

Die Belüftung des Kochfelds erfolgt von unten.

Eine Schublade unterhalb des Kochfelds wird erwärmt.

Wenn Sie unterhalb des Kochfelds eine Schublade einbauen wollen, empfehlen wir das Kochfeld mit Zuluft optimiertem Unterboden einzubauen um die Abwärme des Kochfelds zu reduzieren.

Ausschnitt der Rückwand

Für die Belüftung und die **Verlegung der Netzanschlussleitung** müssen Sie einen Ausschnitt der Rückwand durchführen.

Führen Sie einen Ausschnitt der Rückwand nach folgenden Vorgaben aus:

Installieren

1. Ohne Zwischen- oder Unterboden

Um die Belüftung des Kochfelds zu gewährleisten, ist unterhalb des Kochfelds ein Mindestabstand zu einer Schublade oder einem Backofen erforderlich.

Mindestabstand ab Unterseite¹ Kochfeld bis:

- Oberkante Schublade: $\geq 5 \text{ mm}$
- Boden Schublade: $\geq 75 \text{ mm}$
- Oberkante Backofen: $\geq 2 \text{ mm}$

¹ Die Unterseite ist die Außenseite des Unterkastens des Kochfelds. Tiefer gehende Aufbauten wie Anschlusskästen, Abstandbleche u. Ä. zählen nicht als tiefster Punkt und sind für die Berechnung des Mindestabstands unwichtig.

2. Zwischenboden

In Klammern dargestellte Maße sind Empfehlungen.

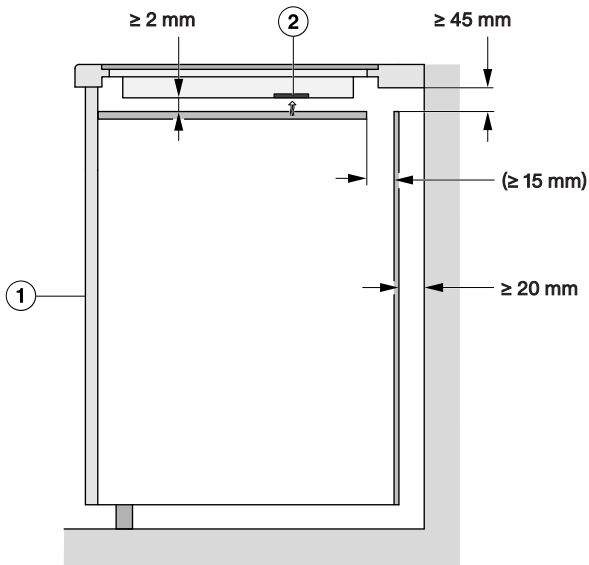

Seitenansicht

- ① vorn
- ② Lüfter

3. Zuluft optimierter Unterboden

Die Leistungsfähigkeit des Kochfelds hängt von der Belüftung ab.

Der Zuluft optimierte Unterboden hat Öffnungen an den Positionen der Lüfter. Die Vorgaben für die Erstellung eines Zuluft optimierten Unterbodens finden Sie in diesem Abschnitt.

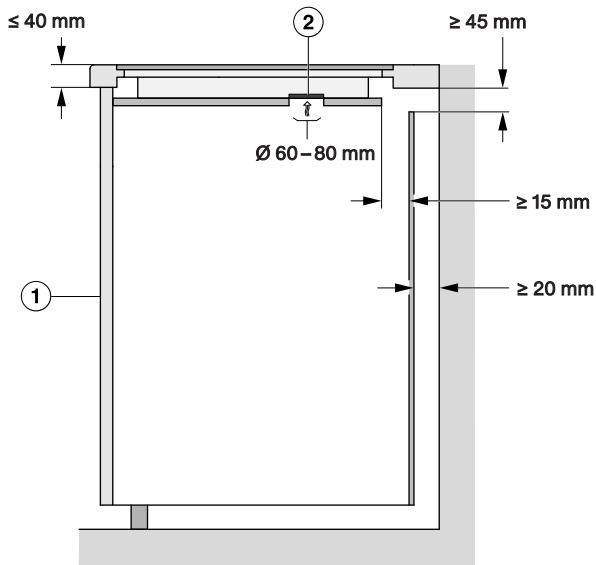

Seitenansicht

- ① vorn
- ② Lüfter

Um die Belüftung des Kochfelds zu gewährleisten, ist unterhalb des Zuluft optimierten Unterbodens ein Mindestabstand zu einer Schublade erforderlich.

Mindestabstand ab **Unterseite Zuluft optimierter Unterboden** bis:

- Oberkante Schublade: ≥ 5 mm
- Boden Schublade: ≥ 75 mm
- Oberkante Zwischenboden: Nicht erlaubt

Zwischen dem Zuluft optimierten Unterboden und dem Kochfeld darf es keinen Abstand geben.

Ein Abstand führt dazu, dass warme Luft erneut angesaugt wird. Das Kochfeld wird nicht ausreichend gekühlt.

Installieren

Positionen und Ausschnitte der Lüftungsöffnungen: KM 8765 FL Diamond

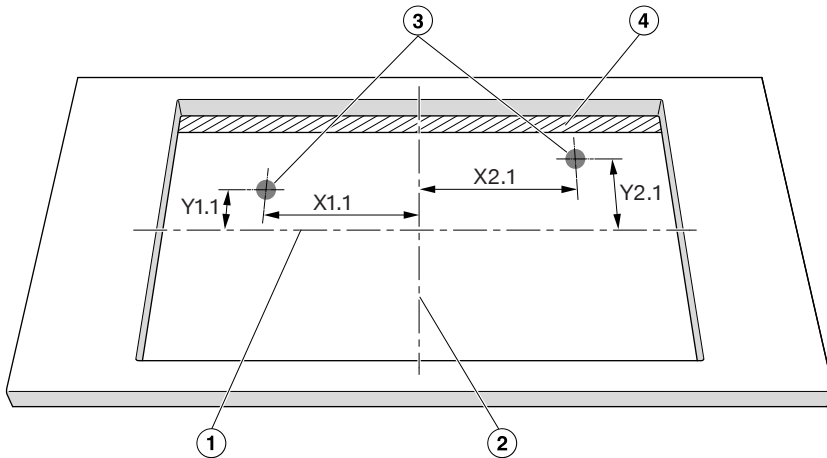

Nicht maßstabsgetreue Ansicht von oben. Ausschnitt aufliegend abgebildet.
Gilt auch für flächenbündigen Einbau.

- ① Mitte der Höhe des Ausschnitts
- ② Mitte der Breite des Ausschnitts
- ③ Ausschnitt Lüfter, rund (\varnothing 60–80 mm)
- ④ Luftspalt (\geq 15 mm)

	X1.1	Y1.1	X2.1	Y2.1
	Entfernung zu den Mitten des Ausschnitts in mm			
KM 8765 FR/FL	78	133	210	133

Positionieren Sie das Kochfeld so, dass die Lüfter über den Ausschnitten sind.
Wenn die Lüfter nicht über den Ausschnitten positioniert werden, kann die Luftführung behindert werden. Das Kochfeld wird nicht ausreichend gekühlt.

Positionen und Ausschnitte der Lüftungsöffnungen: KM 8885 FL Diamond&MSense, KM 8895 Diamond&MSense

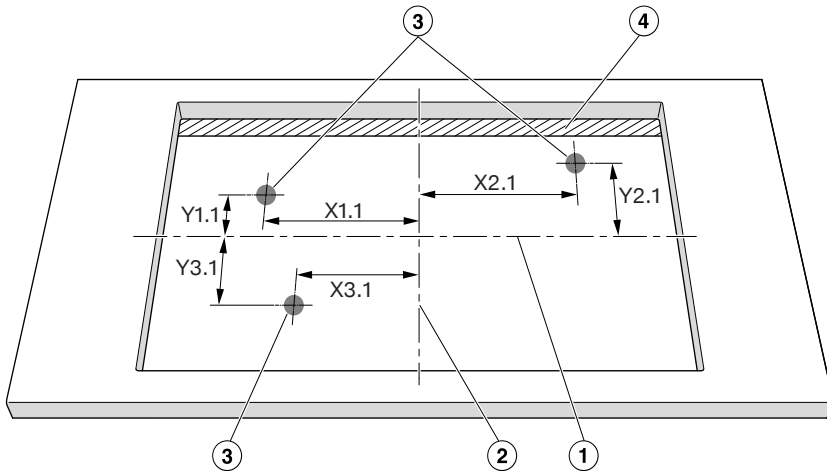

Nicht maßstabsgetreue Ansicht von oben. Ausschnitt aufliegend abgebildet. Gilt auch für flächenbündigen Einbau.

- ① Mitte der Höhe des Ausschnitts
- ② Mitte der Breite des Ausschnitts
- ③ Ausschnitt Lüfter, rund (\varnothing 60–80 mm)
- ④ Luftspalt (\geq 15 mm)

	X1.1	Y1.1	X2.1	Y2.1	X3.1	Y3.1
	Entfernung zu den Mitteln des Ausschnitts in mm					
KM 8885 FL Diamond & M Sense	183	133	66	133	315	133
KM 8895 FL Diamond & M Sense	221	133	66	133	353	133

Positionieren Sie das Kochfeld so, dass die Lüfter über den Ausschnitten sind. Wenn die Lüfter nicht über den Ausschnitten positioniert werden, kann die Luftführung behindert werden. Das Kochfeld wird nicht ausreichend gekühlt.

Sicherheitsabstand zur Nischenverkleidung

Wenn eine Nischenverkleidung angebracht wird, muss ein Mindestabstand zwischen Arbeitsplattenausschnitt und Verkleidung eingehalten werden. Hohe Temperaturen können Materialien verändern oder zerstören.

Installieren

Flächenbündiger Einbau

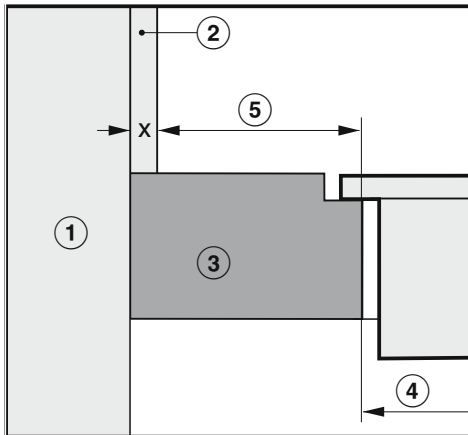

Aufliegender Einbau

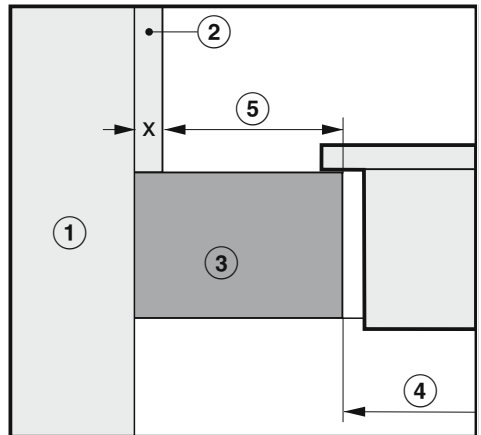

- ① Mauerwerk
- ② Maß x = Stärke der Nischenverkleidung
- ③ Arbeitsplatte
- ④ Ausschnitt in der Arbeitsplatte
- ⑤ Mindestabstand bei
brennbaren Materialien (z. B. Holz)
nicht brennbaren Materialien (z. B. Metall, Naturstein, Keramikfliesen)

Material	Seite		Gegenüberliegende Seite	
	Brennbar	Nicht Brennbar	Brennbar	Nicht Brennbar
Hinten	50 mm	50 mm - Maß x	–	–
Rechts	50 mm	50 mm - Maß x	200 mm	200 mm - Maß x
Links	50 mm	50 mm - Maß x	200 mm	200 mm - Maß x

Beispiel: Stärke der nicht brennbaren Nischenverkleidung 15 mm
 50 mm - 15 mm = Mindestabstand 35 mm

Einbaumaße für den aufliegenden Einbau

KM 8765 FL Diamond

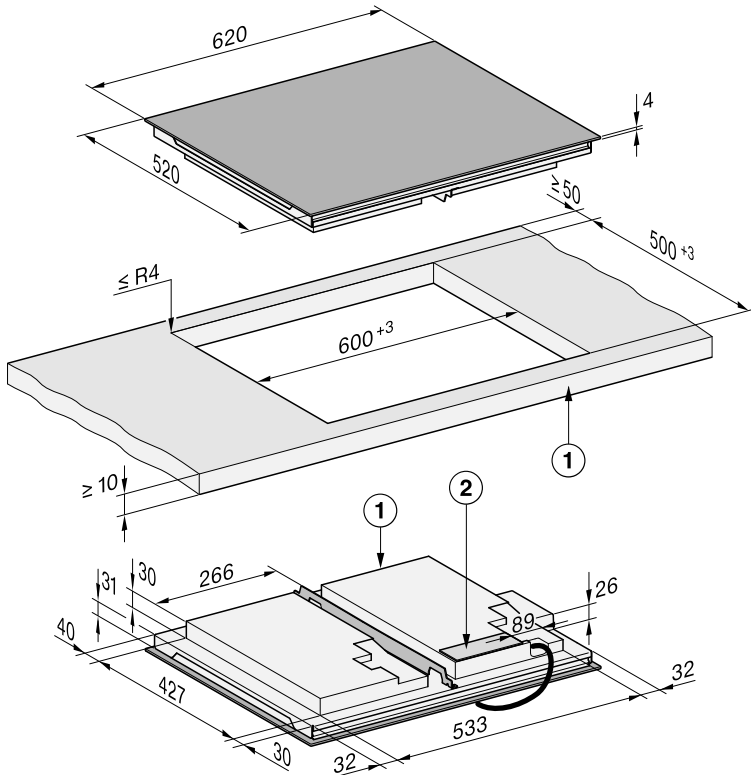

Alle Maße sind in mm angegeben.

① vorn

② Netzanschlusskasten

Die Netzanschlussleitung (L = 1.440 mm) ist lose beigelegt

Installieren

KM 8885 FL Diamond&MSense

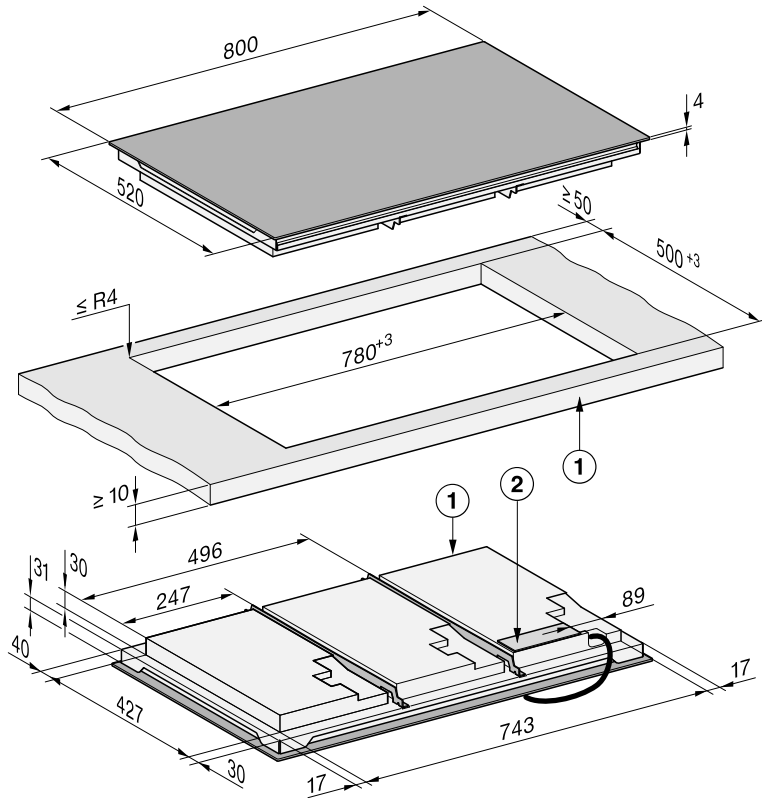

Alle Maße sind in mm angegeben.

① vorn

② Netzanschlusskasten

Die Netzanschlussleitung (L = 1.440 mm) ist lose beigelegt

KM 8895 FL Diamond&MSense

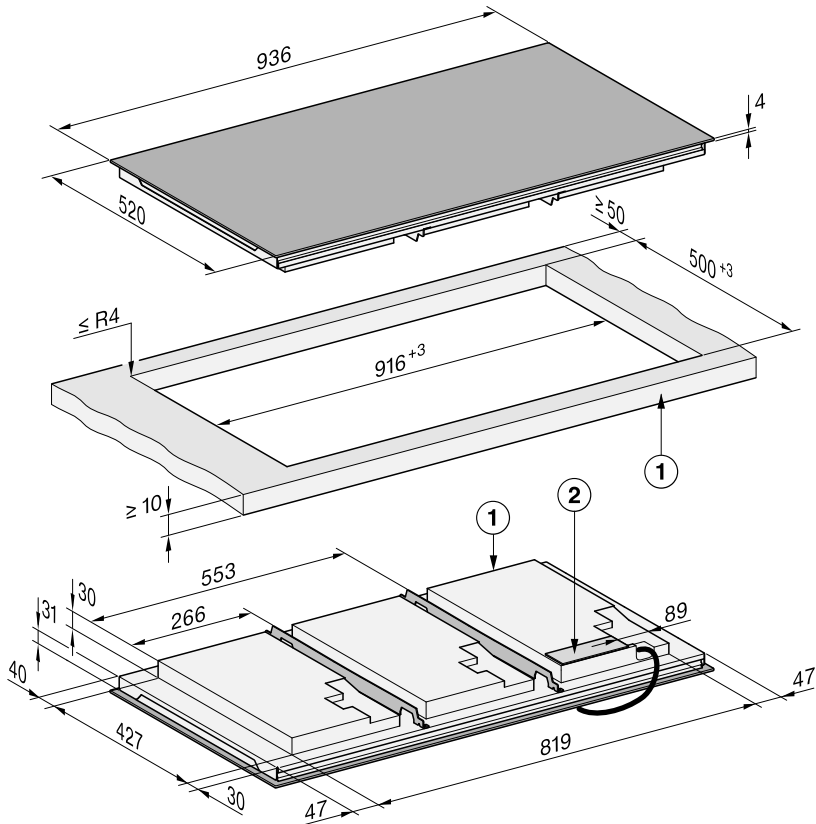

Alle Maße sind in mm angegeben.

① vorn

② Netzanschlusskasten

Die Netzanschlussleitung (L = 1.440 mm) ist lose beigelegt

Installieren

KM 8895 FL Diamond&MSense

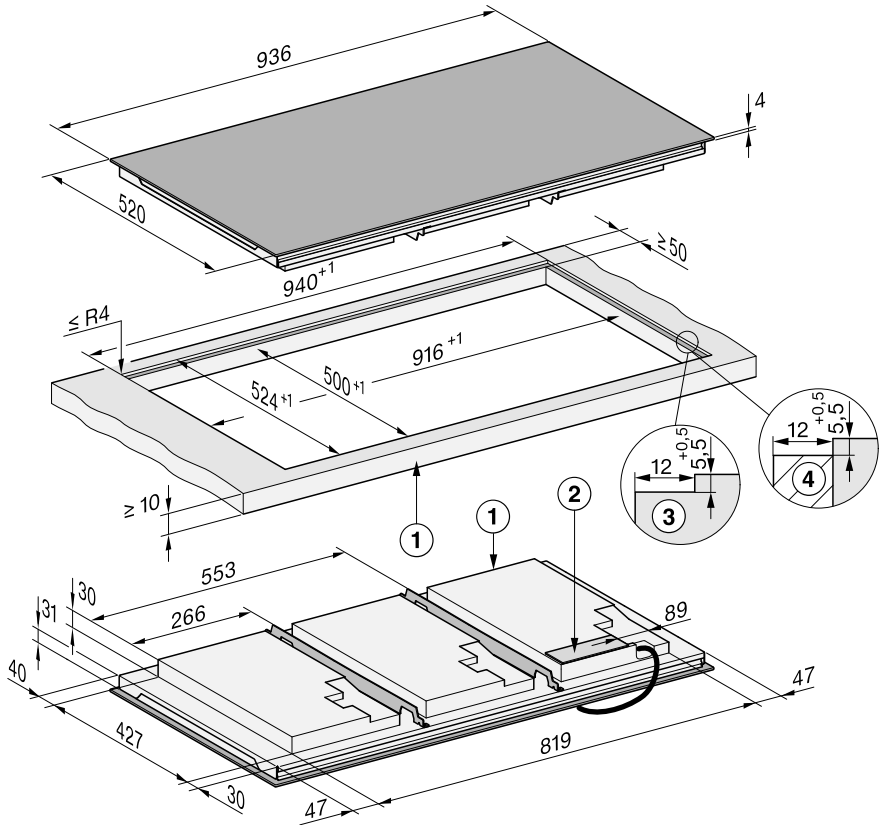

Alle Maße sind in mm angegeben.

- ① vorn
- ② Netzanschlusskasten
Die Netzanschlussleitung (L = 1.440 mm) ist lose beigelegt
- ③ Stufenfräsung Naturstein-Arbeitsplatte
- ④ Holzleiste 12 mm (kein mitgeliefertes Zubehör)

Kochfeld aufliegend einbauen

Arbeitsplatte für den aufliegenden Einbau vorbereiten

- Beachten Sie die Sicherheitsabstände.
- Erstellen Sie den Arbeitsplattenausschnitt.
- Arbeitsplatten aus Holz:
Versiegeln Sie die Schnittflächen mit speziellem Lack, Silikonkautschuk oder Gießharz, um ein Aufquellen durch Feuchtigkeit zu verhindern. Das Dichtungsmaterial muss temperaturbeständig sein.

Achten Sie darauf, dass diese Materialien nicht auf die Oberfläche der Arbeitsplatte gelangen.

Kochfeld aufliegend einsetzen

Das Dichtungsband sorgt für den rutschfesten Sitz des Kochfelds im Ausschnitt. Der Spalt zwischen Rahmen und Arbeitsplatte verringert sich nach einiger Zeit.

- Kleben Sie das mitgelieferte Dichtband unter den Rand des Kochfelds. Die Stoßkante (Anfang und Ende) des Dichtbands darf nicht in einer Ecke sein. Geben Sie auf die Stoßkante des Dichtbands etwas Silikon-Fugendichtungsmittel. Kleben Sie das Dichtband nicht unter Zug auf.

 Schäden durch unsachgemäßen Anschluss.

Die Elektronik des Kochfelds kann durch einen Kurzschluss beschädigt werden.

Lassen Sie das Netzanschlusskabel durch eine Elektrofachkraft am Kochfeld anschließen.

- Schließen Sie die Netzanschlussleitung gemäß des Anschlussschemas am Kochfeld an.
- Führen Sie die Netzanschlussleitung des Kochfelds durch den Arbeitsplattenausschnitt nach unten.
- Legen Sie das Kochfeld mittig in den Ausschnitt. Achten Sie darauf, dass die Dichtung auf der Arbeitsplatte aufliegt, damit die Abdichtung zur Arbeitsplatte gewährleistet ist.
- Wenn die Dichtung an den Ecken nicht richtig auf der Arbeitsplatte aufliegt, können die Eckenradien ($\leq R4$) mit der Stichsäge vorsichtig nachgearbeitet werden.
- Wenn ein Zuluft optimierter Unterboden verbaut ist, positionieren Sie das Kochfeld so, dass die Lüfter über den Ausschnitten liegen.
- Schließen Sie das Kochfeld an das Elektronetz an.
- Prüfen Sie die Funktion des Kochfelds.

Kochfeld flächenbündig einbauen

Arbeitsplatte für den flächenbündigen Einbau vorbereiten

- Beachten Sie die Sicherheitsabstände.
- Erstellen Sie den Arbeitsplattenausschnitt.
- Arbeitsplatten aus Massivholz/geflieste Arbeitsplatten:
Befestigen Sie die Holzleisten 5,5 mm unter der Oberkante der Arbeitsplatte.

Installieren

Kochfeld flächenbündig einsetzen

Das Dichtungsband sorgt für den rutschfesten Sitz des Kochfelds im Ausschnitt. Der Spalt zwischen Rahmen und Arbeitsplatte verringert sich nach einiger Zeit.

- Kleben Sie das mitgelieferte Dichtband unter den Rand des Kochfelds. Die Stoßkante (Anfang und Ende) des Dichtbands darf nicht in einer Ecke sein. Geben Sie auf die Stoßkante des Dichtbands etwas Silikon-Fugendichtungsmittel. Kleben Sie das Dichtband nicht unter Zug auf.

 Schäden durch unsachgemäßen Anschluss.

Die Elektronik des Kochfelds kann durch einen Kurzschluss beschädigt werden.

Lassen Sie das Netzanschlusskabel durch eine Elektrofachkraft am Kochfeld anschließen.

- Schließen Sie die Netzanschlussleitung gemäß des Anschlussschemas am Kochfeld an.
- Führen Sie die Netzanschlussleitung des Kochfelds durch den Arbeitsplattenausschnitt nach unten.

Die Fuge zwischen Glaskeramikscheibe und Arbeitsplatte ist mindestens 2 mm breit.

Die Fuge ist notwendig, damit das Kochfeld abgedichtet werden kann.

- Legen Sie das Kochfeld in den Ausschnitt und zentrieren Sie es.

- Wenn ein Zuluft optimierter Unterboden verbaut ist, positionieren Sie das Kochfeld so, dass die Lüfter über den Ausschnitten liegen.
- Schließen Sie das Kochfeld an das Elektronetz an.
- Prüfen Sie die Funktion des Kochfelds.
- Spritzen Sie die Fuge zwischen Kochfeld und Arbeitsplatte mit einem geeigneten temperaturbeständigen (mindestens 160 °C) Silikon-Fugendichtungsmittel aus.

Elektroanschluss

 Schäden durch unsachgemäßen Anschluss.

Durch unsachgemäße Installations- und Wartungsarbeiten oder Reparaturen können erhebliche Gefahren für den Benutzer entstehen.

Miele kann nicht für Schäden verantwortlich gemacht werden, die durch unsachgemäße Installations- und Wartungsarbeiten oder Reparaturen entstehen oder die durch einen installationsseitig fehlenden oder unterbrochenen Schutzleiter verursacht wurden (z. B. elektrischer Schlag).

Lassen Sie das Kochfeld durch eine Elektrofachkraft am Elektronetz anschließen.

Die Elektrofachkraft muss die landesüblichen Vorschriften und die Zusatzvorschriften der örtlichen Elektroversorgungsunternehmen genau kennen und sorgfältig beachten.

Der Berührungsschutz betriebsisolierter Teile muss nach der Montage sichergestellt sein.

Gesamtleistung

siehe Typenschild

Anschlussdaten

Die erforderlichen Anschlussdaten finden Sie auf dem Typenschild. Diese Angaben müssen mit denen des Netzes übereinstimmen.

Die Anschlussmöglichkeiten entnehmen Sie dem Anschlussschema.

Fehlerstromschutzschalter

Zur Erhöhung der Sicherheit empfiehlt der VDE (Österreich: ÖVE), dem Kochfeld einen FI-Schutzschalter mit einem Auslösestrom von 30 mA vorzuschalten.

Trenneinrichtungen

Das Kochfeld muss durch Trenneinrichtungen allpolig vom Netz abgeschaltet werden können. Im abgeschalteten Zustand muss ein Kontaktabstand von mindestens 3 mm vorhanden sein. Die Trenneinrichtungen sind Überstromschutzorgane und Schutzschalter.

Vom Netz trennen

 Stromschlaggefahr durch Netzspannung.

Während Reparatur- und/oder Wartungsarbeiten kann ein Wiedereinschalten der Netzspannung zu einem Stromschlag führen.

Sichern Sie das Netz nach der Trennung gegen Wiedereinschalten.

Wenn der Stromkreis vom Netz getrennt werden soll, machen Sie je nach Installation in der Verteilung Folgendes:

Schmelzsicherungen

- Nehmen Sie die Sicherungseinsätze aus den Schraubkappen ganz heraus.

Sicherungsschraubautomaten

- Drücken Sie den Prüfknopf (rot), bis der Mittelknopf (schwarz) herauspringt.

Einbausicherungsautomaten

- (Leitungsschutzschalter, mindestens Typ B oder C): Stellen Sie den Kipphebel von 1 (Ein) auf 0 (Aus).

FI-Schutzschalter

- (Fehlerstrom-Schutzschalter): Schalten Sie den Hauptschalter von 1 (Ein) auf 0 (Aus) oder drücken Sie die Prüftaste.

Netzanschlussleitung

Das Kochfeld muss mit einer Netzanschlussleitung Typ H 05 VV-F (PVC-isoliert) mit geeignetem Querschnitt entsprechend dem Anschlussschema angeschlossen werden.

Die Anschlussmöglichkeiten entnehmen Sie bitte dem Anschlussschema.

Die für Ihr Kochfeld zulässige Anschlussspannung und den zugehörigen Anschlusswert entnehmen Sie bitte dem Typenschild.

Wechsel der Netzanschlussleitung

 Stromschlaggefahr durch Netzspannung.

Durch unsachgemäßen Anschluss kann es zu einem Stromschlag kommen.

Lassen Sie die Netzanschlussleitung nur von einer qualifizierten Elektrofachkraft auswechseln.

Verwenden Sie bei Wechsel der Netzanschlussleitung ausschließlich den Kabeltyp H 05 VV-F (PVC-isoliert) mit ge-

Installieren

eignetem Querschnitt. Die Netzanschlussleitung ist beim Hersteller oder Kundendienst erhältlich.

Anschlusschema

Nicht jede Anschlussmöglichkeit ist am Installationsort gestattet.

Beachten Sie die landesüblichen Vorschriften und die Zusatzvorschriften der örtlichen Elektroversorgungsunternehmen.

Die maximale Last pro angeschlossenen Außenleiter beträgt 3.650 W.

Kochfeld mit < 5 Kochgeschirre (≤ 7.400 W)

Für den Anschluss des Kochfelds werden der 1. und 2. Außenleiter benötigt. An den 3. Außenleiter können weitere Geräte angeschlossen werden.

Für den Anschluss des Kochfelds werden alle 3 Außenleiter benötigt. An die Außenleiter können keine weiteren Geräte angeschlossen werden.

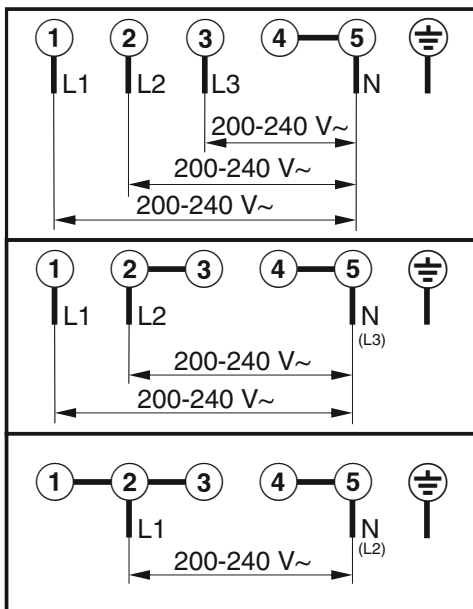
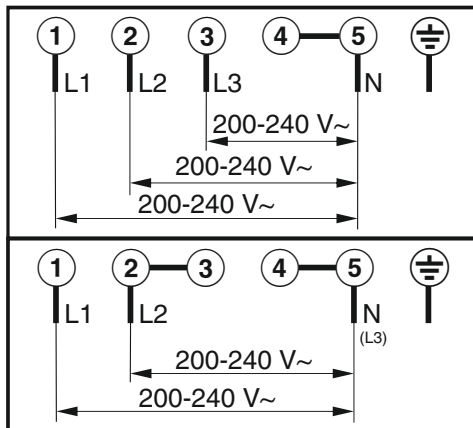

Kochfeld mit ≥ 5 Kochgeschirre (> 7.400 W)

Ihr Kochfeld

KM 8765 FL Diamond

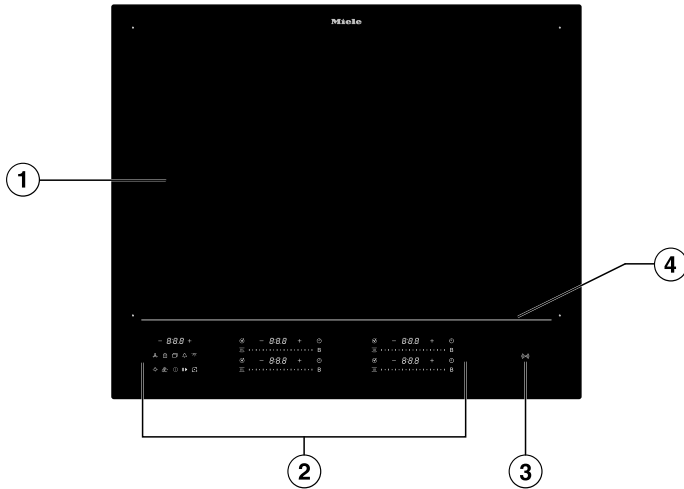

- ① Nutzbare Kochfläche für maximal 4 Kochgeschirre
- ② Bedien- und Anzeigeelemente
- ③ Anzeige *NFC-Symbol* (☞)
- ④ Lichtlinie

Kennenlernen

KM 8885 FL Diamond&MSense

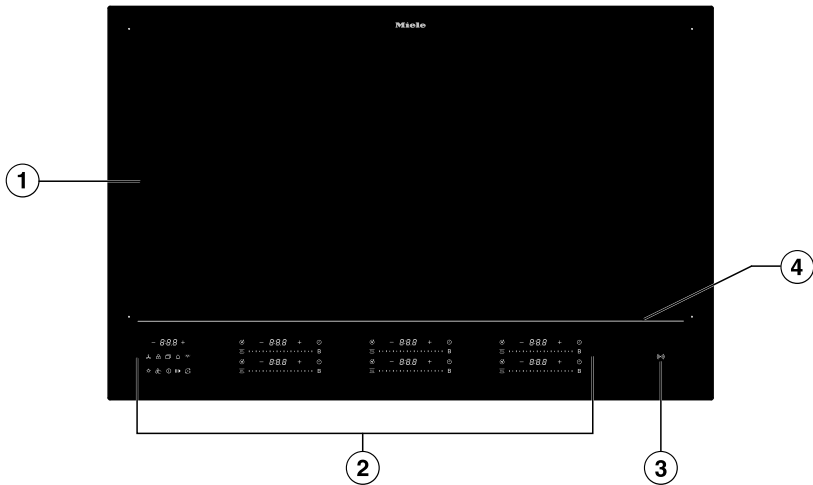

- ① Nutzbare Kochfläche für maximal 6 Kochgeschirre
- ② Bedien- und Anzeigeelemente
- ③ Anzeige *NFC-Symbol* ((☞))
- ④ Lichtlinie

KM 8895 FL Diamond&MSense

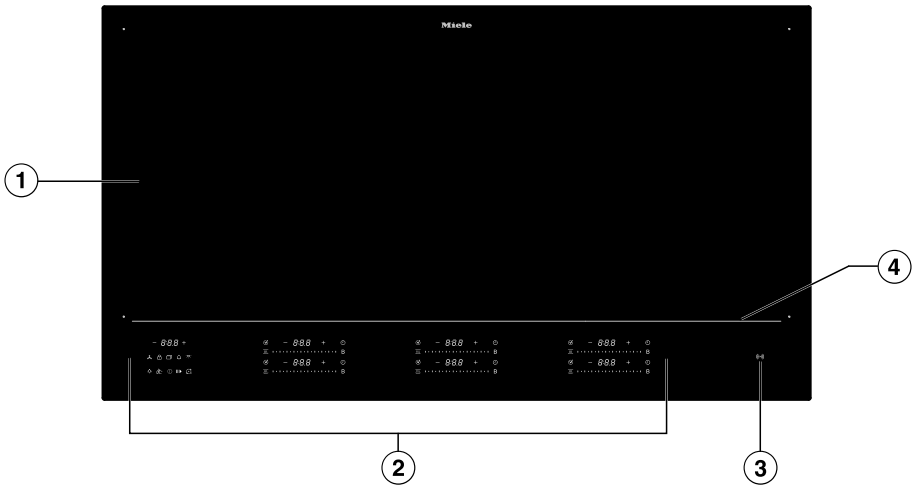





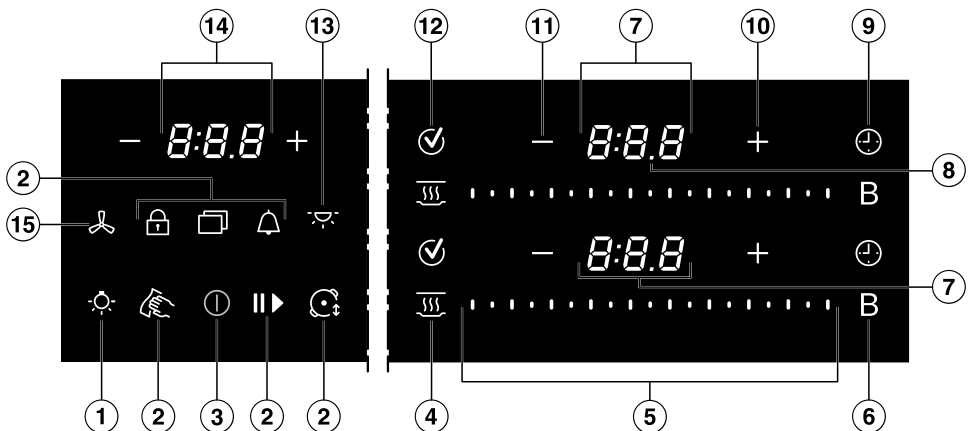















- ① Nutzbare Kochfläche für maximal 6 Kochgeschirre
- ② Bedien- und Anzeigeelemente
- ③ Anzeige *NFC-Symbol* (☰)
- ④ Lichtlinie

Bedien- und Anzeigeelemente



Kennenlernen

- ① Taste *Kochfeldbeleuchtung eines Miele Dunstabzugs*  - optional
- ② Taste *Menü*  zum Anzeigen von folgenden Tasten
 -  Taste *Wischschutz* zum Sperren der Bedien- und Anzeigeelemente für 20 Sekunden
 -  Taste *Timer*, ein Wecker für einen kochfeldunabhängigen Vorgang
 -  Taste *Stop&Go* zum Stoppen/Starten eines laufenden Kochvorgangs
 -  Taste *Inbetriebnahmesperre/Tastensperre* zum Sperren der Bedien- und Anzeigeelemente
 -  Taste *Profimodus* zum Ändern der Leistungsstufe durch die Position des Kochgeschirrs
- ③ Taste *Ein/Aus* 
- ④ Taste *Warmhalten* 
Zum Aktivieren/Deaktivieren der Warmhalten-Spezialfunktion
- ⑤ Slider
 - Zum Einstellen der Leistungsstufe
 - Zum Einstellen der Zeiten
- ⑥ Taste *Booster B*
- ⑦ Kochgeschirranzeige
 -  Kochgeschirr ist betriebsbereit
 -  bis  Leistungsstufe
 - – Zeit
 - Restwärmeanzeige Stufe 1
 - = Restwärmeanzeige Stufe 2
 - ≡ Restwärmeanzeige Stufe 3
 -  Assistenz durch M Sense Kochgeschirr
 -  Kochgeschirr fehlt oder ist ungeeignet
 -  Booster
 -  Warmhalten
- ⑧ Trennzeichenanzeige
Anzeige der Zwischenstufen bei Leistungsstufen
- ⑨ Taste *Dauer* eines Kochvorgangs 
Schaltet die Beheizung des Kochgeschirrs automatisch nach einem eingestellten Zeitraum aus
Misst die Zeit, die ein Kochvorgang andauert

- ⑩ Taste *Plus* +
 - Zum Ändern der Einstellungen
 - Zum Anpassen der Zeiten
- ⑪ Taste *Minus* –
 - Zum Ändern der Einstellungen
 - Zum Anpassen der Zeiten
- ⑫ Taste *OK* ✓
- ⑬ Taste *Ambientebeleuchtung eines Miele Dunstabzugs*  - optional
- ⑭ Kochfeldanzeige
 - 0:00–9:59* Zeit
 - LOC On/OFF* Inbetriebnahmesperre/Tastensperre ist aktiviert/deaktiviert
 - dE On/OFF* Messeschaltung ist aktiviert/deaktiviert
 - UP* Ein Software-Update steht zur Verfügung.
- ⑮ Taste *Miele Dunstabzug*  - optional
 - Wählt ihren Miele Dunstabzug an, um eine Leistungsstufe einzustellen

Kennenlernen

Powermanagement

Auswirkungen der Verteilung der Leistung

Während der Boosterzeit wird anderen Induktionsspulen ein Teil der Leistung entzogen. Wenn eine Induktionsspule Leistung abgibt, kann das folgende Auswirkungen haben:

- Ein Ankochstoß wird deaktiviert.
- Die Leistungsstufe wird reduziert.
- Die Beheizung wird ausgeschaltet.

Bedienprinzip

Ausgeschaltetes Kochfeld

Bei ausgeschaltetem Kochfeld ist nur das aufgedruckte Symbol für die Taste ① *Ein/Aus* sichtbar. Wenn Sie das Kochfeld einschalten, leuchten weitere Tasten auf.

Bedienung

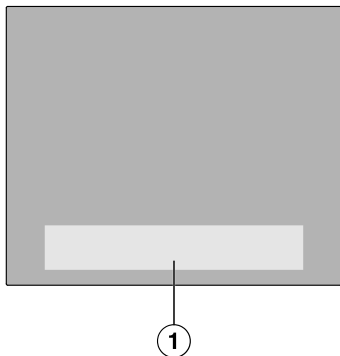

① Bereich der Tasten und Anzeigen

Ihr Glaskeramik-Kochfeld ist mit Tasten ausgestattet, die auf Fingerkontakt reagieren.

Jede Reaktion der Tasten wird mit einem akustischen Signal quittiert.

Die Taste ① *Ein/Aus* muss beim Ein-

schalten aus Sicherheitsgründen etwas länger berührt werden als die übrigen Tasten.

Vernetzung

Ihr Kochfeld ist mit einem integrierten WLAN-Modul ausgestattet. Das Kochfeld kann mit Ihrem Heimnetzwerk oder nur mit Ihrer Miele Dunstabzugshaube verbunden werden. Das WLAN-Modul ermöglicht die Nutzung der Miele App auf einem mobilen Endgerät.

Wenn Ihr Kochfeld einmal per WLAN verbunden wurde, wird die Verbindung nach jedem erneuten Einschalten automatisch wiederhergestellt.

Stellen Sie sicher, dass am Aufstellort Ihres Kochfelds das Signal Ihres WLAN-Netzwerks mit ausreichender Signalstärke vorhanden ist.

Durch das Einbinden des Kochfelds in Ihr WLAN-Netzwerk erhöht sich der Energieverbrauch, auch wenn das Kochfeld ausgeschaltet ist.

Smart Extras über die Miele App*

Mit der Vernetzung über die Miele App erhalten Sie Zugang zu zahlreichen Smart Extras, unter anderem:

- Statusinformationen abrufen
- Zusätzliche hilfreiche Funktionen nutzen
- Über Softwareupdates das Kochfeld auf dem neuesten Miele Entwicklungsstand halten (nur über WLAN-Verbindung möglich)

Mehr Details zu den Smart Extras finden Sie auf der Miele Website, im Apple App Store® oder im Google Play Store™.

* Zusätzliches digitales Angebot der Miele & Cie. KG. Abhängig von Modell und Land kann der Funktionsumfang variieren. Erforderlich ist Ihr Einverständnis zu den Allgemeinen Geschäftsbedingungen und Datenschutzhinweisen für digitale Produkte und Dienste von Miele in der Miele App. Miele behält sich das Recht vor, die digitalen Angebote jederzeit zu ändern oder einzustellen.

Spezialfunktionen

M Sense Kochgeschirr ready

Das Kochfeld ist geeignet für M Sense Kochgeschirr.

M Sense Kochgeschirr verfügt über Sensoren. Durch diese Sensoren wird der Kochvorgang vereinfacht.

M Sense Kochgeschirr ist nachkaufbares Zubehör. Sie können es im Miele Webshop, beim Miele Kundendienst oder beim Miele Fachhändler erwerben.

Steuerung einer Dunstabzugshaube

Con@ctivity 3.0

Con@ctivity 3.0 beschreibt die direkte Kommunikation zwischen Ihrem Kochfeld und einer Miele Dunstabzugshaube. Die Kommunikation wird durch eine Vernetzung erreicht. Con@ctivity 3.0 erlaubt die automatische Steuerung der Dunstabzugshaube in Abhängigkeit vom Betriebszustand Ihres Kochfelds.

Die Con@ctivity Versionen von Kochfeld und Dunstabzugshaube müssen übereinstimmen.

Weitere Informationen dazu finden Sie in der Gebrauchs- und Montageanweisung Ihrer Dunstabzugshaube.

Permanente Topferkennung

Wenn Sie Kochgeschirr auf die Kochfläche stellen, wird der Slider des Kochgeschirrs automatisch aktiviert.

Topfgrößenerkennung

Innerhalb der Kochfläche wird die Größe des Kochgeschirrs erkannt. Die Energieabgabe wird an die Topfgröße angepasst.

Booster des Kochfelds

Der Booster verstärkt die Leistung, um große Mengen schnell zu erhitzen, z. B. Wasser zum Nudelkochen.

Stop&Go

Bei Aktivierung von Stop&Go werden alle Leistungsstufen auf 1 reduziert. Bei Deaktivierung wird auf die zuletzt eingestellte Leistungsstufe zurückgestellt.

Tipp: Nutzen Sie die Spezialfunktion, wenn die Gefahr des Überkochens besteht.

Leistungsstufen des Kochfelds

Sie können die Leistung, mit der das Kochgeschirr erhitzt wird, in Stufen von 1 bis 9 einstellen.

Zwischen jeder Leistungsstufe gibt es noch eine Zwischenstufe. Die Zwischenstufen ermöglichen eine feinere Einstellung der Leistung.

Wenn Sie die Zwischenstufen nicht benötigen, können Sie die Zwischenstufen über die Einstellungen deaktivieren.

Kennenlernen

Ankochautomatik

Bei aktivierter Ankochautomatik wird automatisch mit höchster Leistung angeheizt (Ankochstoß) und dann auf die eingestellte Leistungsstufe (Fortkochstufe) zurückgeschaltet.

Zeitfunktionen

Es gibt 3 Zeitfunktionen:

- Timer
- Dauer eines Kochvorgangs
- Abgelaufene Zeit eines Kochvorgangs

Sie können die Funktionen gleichzeitig nutzen.

Timer

Sie können einen Wecker für kochfeld-unabhängige Vorgänge einstellen.

Dauer eines Kochvorgangs

Sie können eine Zeit einstellen, nach der eine Kochzone automatisch ausgeschaltet wird. Die Funktion kann für alle Kochzonen gleichzeitig genutzt werden.

Abgelaufene Zeit eines Kochvorgangs

Sie können messen wie lange ein Kochvorgang andauert.

Profimodus

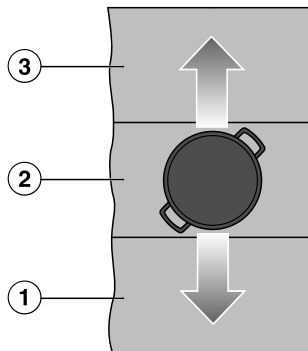

Beispielhafte Darstellung zur Veranschaulichung des Konzepts.

- ① Kochgeschirr mit Leistungsstufe 9
- ② Kochgeschirr mit Leistungsstufe 5
- ③ Kochgeschirr mit Leistungsstufe 2

Im Profimodus wird die Kochfläche in 3 waagerechte Kochbereiche eingeteilt. Jedem Kochbereich ist eine Leistungsstufe zugewiesen.

Das Verschieben des Kochgeschirrs nach vorne ① und hinten ③ ändert die Leistungsstufe, mit der das Kochgeschirr beheizt wird.

Die Leistungsstufen können von Ihnen geändert werden.

Abhängig von der Breite des Kochfelds können unterschiedlich viele Kochgeschirre parallel beheizt werden.

Lichtlinie

Eine beleuchtete Linie zeigt die Grenze zwischen Kochbereich und Bedien- und Anzeigeelementen an.

Inbetriebnahmesperre

Wenn die Inbetriebnahmesperre aktiviert ist, lässt sich das Kochfeld nicht einschalten.

Tastensperre

Die Tastensperre wird bei eingeschaltetem Kochfeld aktiviert. Wenn die Tastensperre aktiviert ist, lässt sich das Kochfeld nur bedingt bedienen.

Recall

Wenn das Kochfeld während des Betriebs versehentlich ausgeschaltet wurde, können Sie mit dieser Spezialfunktion alle Einstellungen wiederherstellen.

Warmhalten

Mit der Spezialfunktion können Speisen direkt nach der Zubereitung warmgehalten werden.

Wischschutz

Sie können die Tasten des Kochfelds für 20 Sekunden sperren, um z. B. Verschmutzungen zu entfernen. ① *Ein/Aus* wird nicht gesperrt.

Einstellungen

Sie können die Einstellungen des Kochfelds Ihren persönlichen Bedürfnissen anpassen.

Messeschaltung

Diese Spezialfunktion ermöglicht einem Fachhändler, das Kochfeld ohne Beheizung zu präsentieren.

Demomodus

Im Demomodus werden in einer Endloschleife Kochvorgänge simuliert. Die Folge der einzelnen Schritte wiederholt sich nach 1 Minute. Wenn Sie eine Taste berühren oder ein Kochgeschirr aufsetzen, wird in die Messeschaltung gewechselt.

Restwärmeanzeige

Wenn ein Bereich der Glaskeramikscheibe heiß ist, leuchtet nach dem Ausschalten die Restwärmeanzeige.

Die Balken der Restwärmeanzeige erlöschen nacheinander mit zunehmender Abkühlung der Glaskeramikscheibe. Der letzte Balken erlischt erst dann, wenn die Glaskeramikscheibe ohne Gefahr berührt werden können.

Sicherheitsausschaltung

Tasten sind bedeckt

Ihr Kochfeld schaltet automatisch ab, wenn ein oder mehrere Tasten länger als ca. 10 Sekunden bedeckt bleiben, z. B. durch Fingerkontakt, überkochendes Lebensmittel oder abgelegte Gegenstände. In der Kochfeldanzeige blinkt kurz \llcorner und es ertönt ein Signal. Wenn Sie die Gegenstände und/oder Verschmutzungen entfernen, erlischt \llcorner und das Kochfeld ist wieder betriebsbereit.

Betriebsdauer ist zu lang

Die Sicherheitsausschaltung wird automatisch ausgelöst, wenn ein Bereich über einen ungewöhnlich langen Zeitraum beheizt wird. Dieser Zeitraum hängt von der gewählten Leistungsstufe ab. Wurde er überschritten, schaltet die Beheizung aus und die Restwärmeanzeige erscheint. Sie können wie gewohnt eine Leistungsstufe einstellen. Sie können die Sicherheitsausschaltung anpassen, indem Sie die Sicherheitsstufe ändern.

Kennenlernen

Spezialfunktion/ Leistungsstufe	Maximale Betriebsdauer [Std:min]		
	Sicherheitsstufe		
	0 ¹	1	2
Warmhalten	2:00	2:00	2:00
1.0	10:00	8:00	5:00
1.5	10:00	7:00	4:00
2.0/2.5	5:00	4:00	3:00
3.0/3.5	5:00	3:30	2:00
4.0/4.5	4:00	2:00	1:30
5.0/5.5	4:00	1:30	1:00
6.0/6.5	4:00	1:00	0:30
7.0/7.5	4:00	0:42	0:24
8.0	4:00	0:30	0:20
8.5	4:00	0:30	0:18
9.0	1:00	0:24	0:10
Assistenz durch M Sense Kochgeschirr - kein Programm aktiv	12:00	12:00	12:00
Assistenz durch M Sense Kochgeschirr - Programm aktiv	12:00	3:00	1:00

¹ Werkseitige Einstellung

Überhitzungsschutz

Um Schäden am Kochfeld durch zu hohe Temperaturen vorzubeugen, leitet der Überhitzungsschutz eine der folgenden Maßnahmen ein:

Maßnahmen des Überhitzungsschutzes

- Ein eingeschalteter Booster wird abgebrochen.
- Die eingestellte Leistungsstufe wird reduziert.
- Die Beheizung schaltet sich automatisch aus. In der Kochfeldanzeige blinkt *Err* im Wechsel mit *044*.
- Alle Kochzonen schalten sich aus.

Ursachen für das Auslösen des Überhitzungsschutzes

Der Überhitzungsschutz kann in folgenden Situationen auslösen:

- Das aufgesetzte Kochgeschirr wird ohne Inhalt erhitzt.
- Fett oder Öl wird bei hoher Leistungsstufe erhitzt.
- Die Unterseite des Kochfelds wird nicht ausreichend belüftet.
- Ein heißer Bereich wird nach einem Stromausfall wieder eingeschaltet.

Modellkennung und Seriennummer

Ihr Kochfeld kann die Modellkennung und die Seriennummer anzeigen.

Softwarestand

Ihr Kochfeld kann die Softwarestand Ihres Kochfelds anzeigen.

Software-Update

Um Updates zu erhalten, muss eine Verbindung mit Ihrem Heimnetzwerk bestehen.

Sobald ein neues Update zur Verfügung steht, wird in der Kochfeldanzeige eine Meldung angezeigt.

Updates können Sie:

- sofort durchführen
- verschieben und zu einem späteren Zeitpunkt durchführen
- dauerhaft ausschalten

Wenn Sie ein Update nicht installieren oder später installieren, können Sie Ihr Kochfeld normal nutzen. Miele empfiehlt, die Updates zum nächstmöglichen Zeitpunkt zu installieren.

Nachkaufbares Zubehör

Im Miele Webshop, beim Miele Kundendienst oder beim Miele Fachhändler erhalten Sie speziell auf das Kochfeld abgestimmte Produkte wie z. B. Kochgeschirre und Reinigungsmittel.

Den Miele Webshop erreichen Sie über den folgenden QR-Code:



Inbetriebnehmen

Kochfeld auspacken

- Kleben Sie das Typenschild, das sich bei den mitgelieferten Unterlagen befindet, an die dafür vorgesehene Stelle im Kapitel „Kundendienst“.
- Entfernen Sie eventuell angebrachte Schutzfolien und Aufkleber.

Kochfeld erstmalig reinigen

- Wischen Sie Ihr Kochfeld vor dem ersten Benutzen mit einem feuchten Tuch ab.
- Trocknen Sie das Kochfeld ab.

Kochfeld erstmalig in Betrieb nehmen

Die Bauteile aus Metall sind mit einem Pflegemittel geschützt. Wenn das Kochfeld das erste Mal in Betrieb genommen wird, entstehen dadurch Gerüche und eventuell Dunst. Auch durch die Erwärmung der Induktionsspulen entsteht in den ersten Betriebsstunden Geruch. Bei jeder folgenden Benutzung verringert sich der Geruch und verschwindet schließlich ganz.

Der Geruch und eventuell auftretender Dunst weisen nicht auf einen Falschanschluss oder Gerätedefekt hin und sind nicht gesundheitsschädlich.

Vernetzung

Sie können Ihr Kochfeld:

- mit Ihrem mobilen Endgerät mit ihrem Heimnetzwerk vernetzen
- direkt mit Ihrer Miele Dunstabzugshaube vernetzen

Durch beide Vernetzungsarten können Sie Ihre Dunstabzugshaube steuern.

Durch die Vernetzung mit Ihrem mobilen Endgerät können Sie zusätzliche Funktionen nutzen. Für weitere Informationen, siehe Kapitel "Kennenlernen", Abschnitt "Vernetzung".

Voraussetzungen für die Vernetzung mit Ihrem Heimnetzwerk

Beachten Sie für die Vernetzung folgende Voraussetzungen:

1. Am Aufstellort ist ein Heimnetzwerk verfügbar.
Halten Sie das WLAN-Passwort bereit.
2. Die Miele App ist auf einem mobilen Endgerät vorhanden.
3. Sie besitzen ein Benutzerkonto in der Miele App.
4. Es besteht keine direkte WLAN-Verbindung zwischen dem Kochfeld und Ihrer Miele Dunstabzugshaube.

Sie haben 2 Möglichkeiten Ihr Kochfeld mit dem Heimnetzwerk zu verbinden, mit:

- NFC
- Scan & Connect

Beide Möglichkeiten führen zum gleichen Ergebnis.

NFC nutzen

Die ersten 20 Mal, die das Kochfeld eingeschaltet wird, ist die Anzeige (📶) *NFC (Near Field Communication)* automatisch aktiviert. Wenn Sie das Kochfeld das 21. Mal einschalten, muss die Anzeige (📶) *NFC (Near Field Communication)* manuell aktiviert werden.

Die NFC-Funktion an Ihrem mobilem Endgerät ist aktiviert.



- Schalten Sie das Kochfeld ein.
- Bewegen Sie ihr mobiles Endgerät leicht mit einem Abstand von ≤ 1 cm grade über die Anzeige  *NFC (Near Field Communication)*.

Wenn Sie die Miele App installiert haben und ein Benutzerkonto besitzen, werden Sie direkt zur Vernetzung geführt.

Wenn Sie die Miele App noch nicht installiert haben, werden Sie in den Apple App Store® oder den Google Play Store™ geführt.

- Installieren Sie die Miele App und richten Sie ein Benutzerkonto ein.
- Bewegen Sie ihr mobiles Endgerät erneut leicht mit einem Abstand von > 1 cm grade über die Anzeige  *NFC (Near Field Communication)*.

Die Miele App führt Sie durch die Einrichtung.

Tipp: Wenn Sie die Anzeige  *NFC (Near Field Communication)* auf Ihrem Kochfeld nicht finden können, lassen Sie sich z. B. die Modellkennung anzeigen. Die Anzeige  *NFC (Near Field Communication)* wird dann beleuchtet.

Scan & Connect durchführen

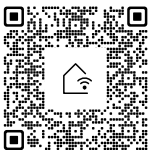

- Scannen Sie den QR-Code.

Wenn Sie die Miele App installiert haben und ein Benutzerkonto besitzen, werden Sie direkt zur Vernetzung geführt.

Wenn Sie die Miele App noch nicht installiert haben, werden Sie in den Apple App Store® oder den Google Play Store™ geführt.

- Installieren Sie die Miele App und richten Sie ein Benutzerkonto ein.
- Scannen Sie den QR-Code erneut.

Die Miele App führt Sie durch die Einrichtung.

Voraussetzungen für die direkte Vernetzung mit Ihrer Miele Dunstabzugshaube

Beachten Sie für die Vernetzung folgende Voraussetzungen:

1. Ihre Miele Dunstabzugshaube hat Con@ctivity 3.0.
2. Das Kochfeld ist nicht mit Ihrem Heimnetzwerk vernetzt.

Ihr Kochfeld mit Ihrer Miele Dunstabzugshaube vernetzen

Sie finden die notwendigen Informationen für das Verbinden der Dunstabzugshaube in der zugehörigen Gebrauchs- und Montageanweisung.

- Starten Sie den Verbindungsaufbau an der Dunstabzugshaube.
- Schalten Sie das Kochfeld ein.

Wenn die Verbindung erfolgreich war, erscheint in der Kochfeldanzeige der Code $\mathcal{L}:D2$. Wenn die Verbindung nicht hergestellt werden konnte, erscheint in der Kochfeldanzeige der Code $\mathcal{L}:D1$. Führen Sie die oben genannten Schritte erneut durch.

Con@ctivity 3.0 ist jetzt aktiviert.

Inbetriebnehmen

Einstellungen zurücksetzen

- Setzen Sie die Einstellungen zurück, wenn Sie von einer Vernetzungsoption zu einer anderen Vernetzungsoption wechseln.
- Setzen Sie die Einstellungen zurück, wenn Sie das Kochfeld entsorgen, verkaufen oder ein gebrauchtes Kochfeld in Betrieb nehmen. Nur so ist sichergestellt, dass Sie alle persönlichen Daten entfernt haben und der Vorbesitzer nicht mehr auf das Kochfeld zugreifen kann.

Bei Austausch des Routers ist das Zurücksetzen nicht notwendig.

- Schalten Sie das Kochfeld aus.
- Berühren Sie  *Ein/Aus* für ca. 6 Sekunden. In der Kochfeldanzeige werden die Sekunden runtergezählt.

Die Kochfeldanzeige zeigt *P*.

Die Kochgeschirranzeigen zeigen Folgendes:

- *9* und eine Nummer zeigen den ausgewählten Quickparameter an
- je nach Modell:
 - L* und eine Nummer zeigen den ausgewählten Code des ausgewählten Quickparameters an

Weitere Tasten leuchten.

Die Anzeige  *NFC-Symbol* leuchtet hell.

- Berühren Sie *+* *Plus* oder den Slider rechts oben neben der Kochfeldanzeige so oft, bis die zugehörige Kochgeschirranzeige Folgendes zeigt: *909*
- Berühren Sie  *OK*.

- Berühren Sie *+* *Plus* oder den Slider rechts unten neben der Kochfeldanzeige so oft, bis die zugehörige Kochgeschirranzeige Folgendes zeigt: *L01*
- Berühren Sie rechts unten neben der Kochfeldanzeige  *OK*.

Die WLAN-Einstellungen sind zurückgesetzt. In den Kochgeschirranzeigen steht *L01*.

Sicherheitshinweise zum Bedienen

⚠ Brandgefahr durch überhitztes Lebensmittel.

Unbeaufsichtigtes Lebensmittel kann sich überhitzen und entzünden.

Lassen Sie das Kochfeld während des Betriebes nicht unbeaufsichtigt.

⚠ Verbrennungsgefahr durch heiße Glaskeramikscheibe.

Nach Beendigung des Kochvorgangs ist die Glaskeramikscheibe heiß.

Berühren Sie die Glaskeramikscheibe nicht, solange die Restwärmeanzeigen leuchten.

⚠ Verbrennungsgefahr durch heiße Gegenstände.

Bei eingeschaltetem Kochfeld, versehentlichem Einschalten oder vorhandener Restwärme besteht die Gefahr, dass sich auf dem Kochfeld abgelegte metallische Gegenstände erhitzen.

Verwenden Sie das Kochfeld nicht als Ablagefläche.

Schalten Sie das Kochfeld nach Gebrauch mit der Taste ① aus.

⚠ Heißes Kochgeschirr auf den Tasten und Anzeigen kann die darunter liegende Elektronik beschädigen.

Die Tasten reagieren nicht. Es kommt zu unbeabsichtigten Schaltvorgängen.

Das Kochfeld schaltet sich selbstständig aus.

Stellen Sie kein heißes Kochgeschirr auf den Tasten und Anzeigen ab.

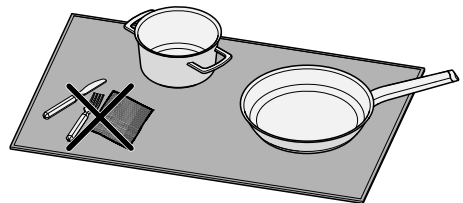

⚠ Gegenstände neben Kochgeschirr können vom Kochfeld nicht vom Kochgeschirr unterschieden werden.

Die Gegenstände werden mit erhitzt. Wenn erhitzte Gegenstände berührt werden, kann es zu Verbrennungen kommen.

Legen Sie keine Gegenstände auf das Kochfeld. Stellen Sie nur das Kochgeschirr auf das Kochfeld.

► Erhitzen Sie Pfannen mit Antihaftbeschichtung niemals mit dem Booster.

Bedienen

Kochfeld einschalten

- Berühren Sie ① *Ein/Aus*.

Weitere Tasten leuchten auf.

Erfolgt keine weitere Eingabe, schaltet sich das Kochfeld aus Sicherheitsgründen nach wenigen Sekunden wieder ab.

Kochfeld/Kochgeschirr ausschalten

Kochfeld ausschalten

- Um das Kochfeld und damit alle Kochgeschirre auszuschalten, berühren Sie ① *Ein/Aus*.

Kochgeschirr ausschalten

- Berühren Sie auf dem entsprechenden Slider die Position 0.

Kochgeschirr positionieren

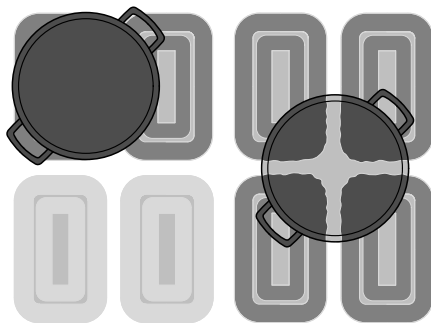
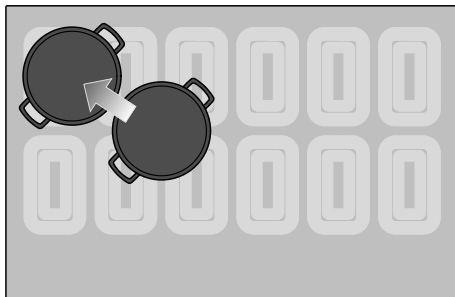

Beispielhafte Darstellung zur Veranschaulichung des Konzepts.

Sie können das Kochgeschirr beliebig auf der nutzbaren Kochfläche positionieren.

Unter der gesamten nutzbaren Kochfläche befinden sich Induktionsspulen. Die Induktionsspulen sorgen für die Beheizung des Kochgeschirrs.

Die Induktionsspulen werden aktiviert, sobald das Kochgeschirr eine bestimmte Fläche der Induktionsspulen bedeckt. Wenn Sie mit dem Koch- oder Bratergebnis nicht zufrieden sind, können Sie das Kochgeschirr neu positionieren, damit mehr Bodenfläche beheizt wird.

Eine vorteilhafte Position ist beispielsweise in einer Ecke der nutzbaren Kochfläche.

Anzahl und Größe von Kochgeschirr

- Bei den Modellen KM 8765 FL Diamond können maximal 4 Kochgeschirre (davon maximal 4 M Sense Kochgeschirr) gleichzeitig verwendet werden.
- Bei den Modellen KM 8885 FL Diamond&MSense, KM 8895 FL Diamond&MSense können maximal 6 Kochgeschirre (davon maximal 4 M Sense Kochgeschirr) gleichzeitig verwendet werden.

Abhängig von der Position werden Kochgeschirre mit einem Bodendurchmesser von 100–145 mm nicht auf allen Positionen erkannt. Diese Kochgeschirre sind zu klein um eine ausreichende Abdeckung mindestens einer Induktionsspule an jeder Position zu garantieren. Kochgeschirre mit einem Bodendurchmesser von <100 mm werden nicht mehr erkannt und können nicht verwendet werden.

- Wenn Sie mehrere Kochgeschirre gleichzeitig verwenden, positionieren Sie die Kochgeschirre mit einem möglichst großen Abstand zueinander. So kann die Induktion die Kochgeschirre eindeutig erkennen.
- Versetzen Sie Kochgeschirre nacheinander, nicht gleichzeitig.

Wenn Sie ein Kochgeschirr versetzen, leuchtet der zugeordnete Slider. Die eingestellte Leistungsstufe wird „mitgenommen“.

Tipp: Wir empfehlen, zuerst das Kochfeld einzuschalten und dann das Kochgeschirr aufzusetzen. Das Kochgeschirr wird so schneller von der Induktion erkannt.

Leistungsstufen des Kochfelds

Leistungsstufe eines Kochgeschirrs einstellen

Werkseitig ist die permanente Topferkennung aktiviert. Wenn das Kochfeld eingeschaltet ist und Sie ein Kochgeschirr auf eine Kochzone stellen, leuchtet die Kochgeschirranzeige hell.

- Stellen Sie das Kochgeschirr auf die gewünschte Stelle der Kochfläche.

Die zugehörige Kochgeschirranzeige leuchtet hell.

- Streichen Sie auf dem zugehörigen Slider nach rechts oder links, bis die zugehörige Kochgeschirranzeige die gewünschte Leistungsstufe zeigt.

In der zugehörigen Kochgeschirranzeige wird die Leistungsstufe angezeigt.

Leistungsstufe des Kochgeschirrs einstellen - ohne Zwischenstufen

Werkseitig ist die permanente Topferkennung aktiviert. Wenn das Kochfeld eingeschaltet ist und Sie ein Kochgeschirr auf eine Kochzone stellen, leuchtet die Kochgeschirranzeige hell.

Der Einstellbereich der Leistungsstufen ohne Zwischenstufen ist in den Einstellungen ausgewählt.

- Stellen Sie das Kochgeschirr auf die gewünschte Stelle der Kochfläche.

Die zugehörige Kochgeschirranzeige leuchtet hell.

Bedienen

- Streichen Sie auf dem zugehörigen Slider nach rechts oder links, bis die zugehörige Kochgeschirranzeige die gewünschte Leistungsstufe zeigt.

In der zugehörigen Kochgeschirranzeige wird die Leistungsstufe angezeigt.

Leistungsstufe eines Kochgeschirrs ändern

- Berühren Sie auf dem zugehörigen Slider die der gewünschten Leistungsstufe entsprechende Position.

Booster

Booster aktivieren

Die Spezialfunktion Booster kann nicht zusammen mit aktiviertem M Sense Kochgeschirr betrieben werden.

Wenn der Booster aktiviert wird, kann sich die Einstellung der gekoppelten Kochzone ändern.

KM 8765 FL Diamond:

Sie können den Booster maximal bei 2 Kochgeschirren gleichzeitig nutzen: 1-mal auf der rechten Kochfeldhälfte und 1-mal auf der linken Kochfeldhälfte.

KM 8885 FL Diamond&MSense, KM 8895 FL Diamond&MSense:

Sie können den Booster maximal bei 3 Kochgeschirren gleichzeitig nutzen: 1-mal auf der rechten Kochfeldseite, 1-mal mittig und 1-mal auf der linken Kochfeldseite.

Der Booster ist für maximal 15 Minuten aktiv.

- Stellen Sie das Kochgeschirr auf die gewünschte Stelle auf der Kochfläche.
- Stellen Sie gegebenenfalls eine Leistungsstufe ein.
- Berühren Sie die Taste Booster B.

Die Anzeige Kochgeschirr zeigt *b*.

Booster deaktivieren

- Berühren Sie *B Booster*.

oder

- Stellen Sie eine andere Leistungsstufe ein.

Wenn Sie den Booster deaktivieren oder bei Ende der Boosterzeit und

- keine Leistungsstufe vor Aktivierung des Boosters eingestellt, wird automatisch auf die Leistungsstufe 9 zurückgeschaltet.
- eine Leistungsstufe vor Aktivierung des Boosters eingestellt, wird auf die vorher gewählte Leistungsstufe zurückgeschaltet.

Stop&Go aktivieren/deaktivieren

Die Spezialfunktion Stop&Go kann nicht zusammen mit aktiviertem M Sense Kochgeschirr betrieben werden.

Alle Zeitfunktionen, Boosterzeiten und Zeiten für einen Ankochstoß laufen weiter ab. Die Einstellungen des Timers lassen sich nicht ändern. Das Kochfeld kann nur ausgeschaltet werden.

Wenn die Spezialfunktion nicht innerhalb von 1 Stunde deaktiviert wird, schaltet sich das Kochfeld aus.

- Berühren Sie  *Menü*.
- Berühren Sie **II ▶** *Stop&Go*.

Die aktiven Beheizungen der Kochgeschirre werden von der eingestellten Leistungsstufe auf Leistungsstufe 1.0 reduziert oder wieder zurückgeschaltet. Kochgeschirre mit Warmhaltefunktion werden nicht verändert.

Ankochautomatik

Die Ankochzeit hängt von der eingestellten Fortkochstufe ab:

Fortkochstufe	Ankochzeit [min:sek] ¹
1.0	ca. 0:15
1.5	ca. 0:15
2.0	ca. 0:15
2.5	ca. 0:15
3.0	ca. 0:25
3.5	ca. 0:25
4.0	ca. 0:50
4.5	ca. 0:50
5.0	ca. 2:00
5.5	ca. 5:50
6.0	ca. 5:50
6.5	ca. 2:50
7.0	ca. 2:50
7.5	ca. 2:50
8.0	ca. 2:50
8.5	ca. 2:50
9.0	—

¹ Wenn während der Ankochzeit das Kochgeschirr vorrübergehend von der Kochfläche entfernt wird, wird die Ankochzeit um die Zeit ohne Kochgeschirr verlängert.

Ankochautomatik aktivieren

Die Spezialfunktion Stop&Go kann nicht zusammen mit aktiviertem M Sen-se Kochgeschirr betrieben werden.

Während der Ankochzeit können keine Zeitfunktionen eingestellt werden. Eine bestehende Anzeige der abgelaufenen Zeit wird beendet.

- Berühren Sie auf dem Slider die gewünschte Fortkochstufe so lange (ca. 3 Sekunden), bis ein Signal ertönt.

Die Leistungsstufe pulsiert während der Ankochstoß (Leistungsstufe 9) läuft.

Ankochautomatik deaktivieren

- Stellen Sie eine andere Leistungsstufe ein.

oder

- Stellen Sie die gleiche Leistungsstufe nochmal ein.

Zeitfunktionen

Es gibt 3 Zeitfunktionen:

- Timer
- Dauer eines Kochvorgangs
- Abgelaufene Zeit eines Kochvorgangs

Sie können die Funktionen gleichzeitig nutzen.

Zeit für den Timer einstellen

Sie können eine Zeit von 1 Minute (0:01) bis 9 Stunden 59 Minuten (9:59) einstellen.

- Zeiten bis 10 Minuten werden in Minuten und Sekunden eingegeben.
- Zeiten bis 59 Minuten werden in Minuten eingegeben..
- Zeiten ab 60 Minuten in Stunden und Minuten.

Die Zeit für den Timer wird mit + *Plus* und — *Minus* eingegeben.

- Berühren Sie + *Plus* und — *Minus* bis die gewünschte Zeit in der Kochfeldanzeige angezeigt wird.

Bedienen

Beispiel:

59 Minuten = 0:59 Stunden,

80 Minuten = 1:20 Stunden

Timer einstellen

■ Berühren Sie  *Menü*.

■ Berühren Sie  *Timer*.

Die Kochfeldanzeige leuchtet hell.

 *Timer* leuchtet hell und pulsiert. Weitere Tasten und Anzeigen leuchten gedimmt.

■ Stellen Sie die gewünschte Zeit für den Timer ein.

Wenn Sie  *Timer* berühren oder 5 Sekunden warten, startet der Timer.

10 Sekunden vor Ende einer ablaufenden Zeit beginnt  *Timer* zu blinken.

Timer ändern

■ Berühren Sie  *Timer*.

Die Kochfeldanzeige leuchtet hell.

 *Timer* leuchtet hell und pulsiert. Weitere Tasten und Anzeigen leuchten gedimmt.

■ Stellen Sie die gewünschte Zeit für den Timer ein.

Wenn Sie  *Timer* berühren oder 5 Sekunden warten, startet der Timer.

Timer löschen

■ Berühren Sie  *Timer* so lange, bis die eingestellte Zeit nicht mehr in der Kochfeldanzeige steht.

oder

■ Stellen Sie den Timer auf den Wert *0:00* ein.

Zeit für die Dauer einstellen

Sie können eine Zeit von 1 Minute (*0:01*) bis 9 Stunden 59 Minuten (*9:59*) einstellen.

Zeiten bis 59 Minuten werden in Minuten eingegeben (*0:59*), Zeiten ab 60 Minuten in Stunden und Minuten.

Die Zeit wird mit dem zugehörigen Slider eingegeben und kann mit dem zugehörigen *+* *Plus* und dem zugehörigen *-* *Minus* angepasst werden.

■ Schieben Sie den Slider nach links oder rechts, bis die gewünschte Zeit in der zugehörigen Kochgeschirranzeige angezeigt wird.

Beispiel:

59 Minuten = 0:59 Stunden,

80 Minuten = 1:20 Stunden

Dauer eines Kochvorgangs einstellen

Wenn die maximale Betriebsdauer erreicht ist, wird die Beheizung eines Kochgeschirrs abgeschaltet. Unabhängig von einer eingestellten Dauer.

Bei dem gewünschten Kochgeschirr ist eine Leistungsstufe eingestellt.

■ Berühren Sie kurz (< 1,5 Sekunden)  *Dauer* neben der zugehörigen Kochgeschirranzeige.

Die zugehörige Kochgeschirranzeige leuchtet hell auf und  *Dauer* pulsiert. Weitere Tasten und Anzeigen leuchten gedimmt.

■ Stellen Sie die gewünschte Zeit für die Dauer ein.

Wenn Sie  *Dauer* berühren oder 5 Sekunden warten, startet die Dauer.

Die Dauer eines Kochvorgangs läuft ab und  *Dauer* leuchtet statisch.

10 Sekunden vor Ende einer ablaufenden Zeit beginnt die zugehörige  *Dauer* zu blinken.

Dauer eines Kochvorgangs ändern

- Berühren Sie kurz (< 1,5 Sekunden)  *Dauer* des gewünschten Kochgeschirrs.



Die zugehörige Kochgeschirranzeige leuchtet hell und  *Dauer* pulsiert. Weitere Tasten und Anzeigen leuchten gedimmt.

- Stellen Sie die gewünschte Zeit für die Dauer ein.

Wenn Sie  *Dauer* berühren oder 5 Sekunden warten, startet die Dauer.

Die Dauer eines Kochvorgangs läuft ab und  *Dauer* leuchtet statisch.

Dauer eines Kochvorgangs löschen

- Berühren Sie  *Dauer* des gewünschten Kochgeschirrs so lange, bis die Kochgeschirranzeige  anzeigt.

oder

- Berühren Sie  *Dauer* des Kochgeschirrs.

Die zugehörige Kochgeschirranzeige leuchtet hell. Weitere Tasten und Anzeigen leuchten gedimmt.

- Berühren Sie auf dem zugehörigen Slider die Position .

Für weitere Kochvorgänge eine Dauer einstellen

- Um eine Dauer für einen weiteren Kochvorgang einzustellen, gehen Sie vor wie unter Kapitel "Bedienen", Abschnitt "Dauer eines Kochvorgangs einstellen" beschrieben.



Messung der ablaufenden Zeit eines Kochvorgangs starten

- Bei dem gewünschten Kochgeschirr ist eine Leistungsstufe eingestellt.
- Für das Kochgeschirr darf keine Dauer eingestellt sein.

- Berühren Sie lange (> 1,5 Sekunden)  *Dauer* neben der zugehörigen Kochgeschirranzeige.

Die Kochgeschirranzeige zeigt die abgelaufene Zeit seit der Aktivierung.

Messung der ablaufenden Zeit eines Kochvorgangs beenden

- Berühren Sie  *Dauer* des gewünschten Kochgeschirrs so lange, bis die zugehörige Kochgeschirranzeige  anzeigt.

Für weitere Kochvorgänge eine Messung der ablaufenden Zeit eines Kochvorgangs starten

- Um eine abgelaufene Zeit für weitere Kochvorgänge einzustellen, gehen Sie vor wie unter Kapitel "Bedienen", Abschnitt "Messung der ablaufenden Zeit eines Kochvorgangs starten" beschrieben.

Anzeige von Leistungsstufen und Zeitfunktionen wechseln

- Berühren Sie die gewünschte Kochgeschirranzeige, um zwischen der Anzeige der Zeitfunktion und der Anzeige einer Leistungsstufe für ein Kochgeschirr zu wechseln.

Bedienen

Profimodus

Profimodus aktivieren

Die Spezialfunktion Profimodus kann nicht zusammen mit aktiviertem M Sense Kochgeschirr betrieben werden.

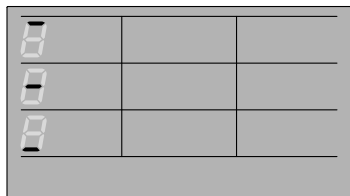

Profimodus Kochbereiche bei einem Kochfeld > 60 cm, die Querstriche entsprechen den Kochfeldbereichen

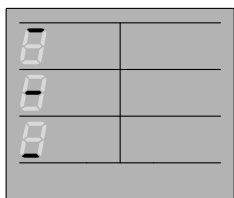

Profimodus Kochbereiche bei einem Kochfeld ≤ 60 cm, die Querstriche entsprechen den Kochfeldbereichen

Pro Spalte können Sie im Profimodus jeweils ein Kochgeschirr auf das Kochfeld stellen. D. h. auf ein Kochfeld:

- > 60 cm können Sie insgesamt 3 Kochgeschirre stellen
- ≤ 60 cm können Sie insgesamt 2 Kochgeschirre stellen

In den Einstellungen muss bei *P21* Powermanagement die WerkEinstellung (*000*) oder ≥ *004* (3.680 W) eingestellt sein.

Es befindet sich kein Kochgeschirr auf dem Kochfeld.

- Berühren Sie *Menü*.
- Berühren Sie *Profimodus*.
- Stellen Sie ein induktionsgeeignetes Kochgeschirr auf das Kochfeld.

Timer leuchtet.

Warmhalten leuchtet.

Der Slider leuchtet.

In der Kochgeschirranzeige zeigt:

- ein waagerechter Strich an, in welchem Bereich das Kochgeschirr steht
- die Leistungsstufe an, die der Bereich hat, in dem das Kochgeschirr steht

Leistungsstufen für die Kochfeldbereiche des Profimodus ändern

- Werkseitig ist die Verschieberichtung für die Töpfe von vorne nach hinten eingestellt. D. h., die höchste Leistungsstufe ist im vorderen Bereich und die kleinste Leistungsstufe im hintersten Bereich.
- Sie können die Verschieberichtung über *P23* Verschieberichtung Profimodus dauerhaft ändern, damit sie Ihren persönlichen Nutzungsgewohnheiten entspricht.

- Für die Bereiche können die Spezialfunktion Warmhalten und alle Leistungsstufen eingestellt werden. Die Spezialfunktion Booster kann nicht eingestellt werden.
- Entsprechend der Verschieberichtung dürfen die Leistungsstufen der aufeinander folgenden Bereiche nicht über- oder unterschritten werden.
- Stellen Sie das Kochgeschirr in den Bereich, dessen Leistungsstufe Sie ändern wollen.

- Stellen Sie mit der Taste Slider die Leistungsstufe entsprechend der Möglichkeiten der Tabelle ein.

Profimodus deaktivieren

- Berühren Sie  Profimodus.

Inbetriebnahmesperre

Inbetriebnahmesperre aktivieren

Die Inbetriebnahmesperre hat keine Auswirkungen auf M Sense Kochgeschirr.

Alle Tasten werden gesperrt. Ein eingestellter Timer läuft weiter ab.

- Das Kochfeld ist eingeschaltet.
- Alle Kochzonen sind ausgeschaltet.



- Berühren Sie  Menü.

- Berühren Sie  Inbetriebnahmesperre für 6 Sekunden.

In der Kochfeldanzeige werden die Sekunden heruntergezählt. Nach Ablauf zeigt die Kochfeldanzeige *LDC* im Wechsel mit *On*. Die Inbetriebnahmesperre ist aktiviert.

Wenn bei aktivierter Inbetriebnahmesperre eine nicht erlaubte Taste berührt wird, zeigt die Kochfeldanzeige für einige Sekunden *LDC* im Wechsel mit *On*. Ein Signal ertönt.

Die Einstellungen können angepasst werden, damit die Inbetriebnahmesperre 5 Minuten nach Ausschalten des Kochfelds automatisch aktiviert wird.

Kochfeldbereich	Kochfeldbereich Symbol	Leistungsstufe werkseitig	Größtmögliche Leistungsstufe ¹	Kleinstmögliche Leistungsstufe ¹
Vorne		9	9	> Kochfeldbereich Mitte
Mitte		5	< Kochfeldbereich Vorne	> Kochfeldbereich Vorne
Hinten		2	< Kochfeldbereich Mitte	Spezialfunktion Warmhalten

¹ Bei einer Verschieberichtung von vorne nach hinten (werkseitige Einstellung). Wird die Verschieberichtung umgekehrt müssen die Inhalte der Spalten vertauscht werden.

Bedienen

Inbetriebnahmesperre deaktivieren

- Berühren Sie  *Inbetriebnahmesperre* für für 6 Sekunden.

In der Kochfeldanzeige werden die Sekunden heruntergezählt. Nach Ablauf zeigt die Kochfeldanzeige *LDC* im Wechsel mit *OFF*. Die Inbetriebnahmesperre ist deaktiviert.

Tastensperre



Tastensperre aktivieren

Die Tastensperre hat keine Auswirkungen auf M Sense Kochgeschirr.

Wenn die Tastensperre aktiviert ist, können nur folgende Aktionen durchgeführt werden:

- Die Beheizungen für Kochgeschirre und das Kochfeld können nur ausgeschaltet werden.
- Ein eingestellter Timer kann geändert werden.

Mindestens eine Beheizung für ein Kochgeschirr ist eingeschaltet.

- Berühren Sie  *Menü*.
- Berühren Sie  *Tastensperre* für 6 Sekunden.

In der Kochfeldanzeige werden die Sekunden heruntergezählt. Nach Ablauf zeigt die Kochfeldanzeige *LDC* im Wechsel mit *On*. Die Tastensperre ist aktiviert.

Wenn bei aktivierter Tastensperre eine nicht erlaubte Taste berührt wird, zeigt die Kochfeldanzeige für einige Sekunden *LDC* im Wechsel mit *On*. Ein Signal ertönt.

Tastensperre deaktivieren

- Berühren Sie  *Tastensperre* für 6 Sekunden.

In der Kochfeldanzeige werden die Sekunden heruntergezählt. Nach Ablauf zeigt die Kochfeldanzeige *LDC* im Wechsel mit *OFF*. Die Tastensperre ist deaktiviert.

Recall

Recall aktivieren

Der Recall hat keine Auswirkungen auf M Sense Kochgeschirr.

Das Kochfeld muss 10 Sekunden nach dem Ausschalten wieder eingeschaltet werden.

- Schalten Sie das Kochfeld wieder ein.
- Berühren Sie sofort nach dem Einschalten das blinkende  *OK*.

Alle Einstellungen sind wiederhergestellt.

Recall verwerfen

- Schalten Sie das Kochfeld wieder ein.
- Berühren Sie sofort nach dem Einschalten eine der **NICHT** blinkenden Kochgeschirranzeigen.

Die neue Einstellung wird übernommen, alle anderen Einstellungen werden verworfen.

Wischschutz

Wischschutz aktivieren

Die Spezialfunktion Wischschutz hat keine Auswirkungen auf M Sense Kochgeschirr.

- Berühren Sie  *Menü*.
- Berühren Sie  *Wischschutz*.

In der Kochfeldanzeige wird die Zeit heruntergezählt, die der Wischschutz aktiv ist.

Wischschutz deaktivieren

- Berühren Sie  *Wischschutz* so lange, bis die Kochfeldanzeige erlischt.

M Sense Kochgeschirr bedienen

Die Bedienung des M Sense Kochgeschirr wird in der zugehörigen Gebrauchs- und Montageanweisung beschrieben.

Mit dem M Sense Kochgeschirr können Sie alle Spezialfunktionen Ihres Kochfelds nutzen, sofern in dieser Gebrauchs- und Montageanweisung nicht anders angegeben.

Die Eingaben am Kochfeld haben Vorrang vor den Eingaben am Kochgeschirr und können Aktionen des Kochgeschirrs deaktivieren.

M Sense Kochgeschirr: Spezialfunktionen des Kochfelds aktivieren

- Aktivieren Sie ein Programm am Kochgeschirr.
- Aktivieren Sie die Spezialfunktionen am Kochfeld.

Die zugehörige Kochgeschirranzeige am Kochfeld zeigt die der Spezialfunktionen entsprechende Anzeige. Im Wechsel wird mit der Anzeige, Assistenz durch M Sense Kochgeschirr *P* angezeigt.

M Sense Kochgeschirr: Spezialfunktionen des Kochfelds deaktivieren

- Deaktivieren Sie am Kochfeld die Spezialfunktion.

Die Assistenz durch M Sense Kochgeschirr wird beendet. Das Kochfeld verhält sich gemäß den letzten Einstellungen.

Assistenz durch M Sense Kochgeschirr beenden

Wir empfehlen M Sense Kochgeschirr immer im Modus Assistenz zu betreiben.

- Schalten Sie das M Sense Kochgeschirr aus.

Messeschaltung aktivieren/deaktivieren

Auf dem Kochfeld befindet sich kein Kochgeschirr.

- Schalten Sie das Kochfeld aus.
- Berühren Sie  *Ein/Aus* für ca. 6 Sekunden. In der Kochfeldanzeige werden die Sekunden runtergezählt.

Die Kochfeldanzeige zeigt *P*.

Die Kochgeschirranzeigen zeigen Folgendes:

- *P* und eine Nummer zeigen den ausgewählten Quickparameter an
- je nach Modell:

P und eine Nummer zeigen den ausgewählten Code des ausgewählten Quickparameters an

Weitere Tasten leuchten.

Die Anzeige  *NFC-Symbol* leuchtet hell.

Bedienen

- Berühren Sie $+$ *Plus* oder den Slider rechts oben neben der Kochfeldanzeige so oft, bis die zugehörige Kochgeschirranzeige Folgendes zeigt: 910
- Berühren Sie \checkmark *OK*.
- Berühren Sie $+$ *Plus* oder den Slider rechts unten neben der Kochfeldanzeige so oft, bis die zugehörige Kochgeschirranzeige Folgendes zeigt: 001
- Berühren Sie rechts unten neben der Kochfeldanzeige \checkmark *OK*.

In der Kochfeldanzeige blinkt für einige Sekunden:

- dE im Wechsel mit $0n$ (Messeschaltung aktiviert)
oder
- dE im Wechsel mit $0FF$ (Messeschaltung deaktiviert)

Demomodus aktivieren/deaktivieren

- Aktivieren/deaktivieren Sie den Demomodus über die Einstellungen ($P52$).

Einstellbereiche der Leistungsstufen des Kochfelds

Das Kochfeld ist werkseitig mit 9 Leistungsstufen mit Zwischenstufen programmiert. Wenn Sie eine Einstellung auf ganze Zahlen von Leistungsstufen wollen, können Sie Zwischenstufen über die Einstellungen deaktivieren.

	Empfohlenes Kochgeschirr ¹	Einstellbereich ²	
		werkseitig 9 Stufen mit Zwischenstufen	ganzzahlig 9 Stufen ohne Zwischenstufen
Schmelzen von Butter	Topf	1.0–1.5	1–2
Auflösen von Gelatine			
Warmhalten von Gerichten, die leicht ansetzen		1.0–2.0	
Schmelzen von Schokolade		2.0–3.5	2–4
Erwärmen kleiner Mengen Flüssigkeit			
Quellen von Reis			
Auftauen von Tiefkühlgemüse im Block		3.5–5.5	4–6
Kochen von Milchbrei			
Erwärmen von flüssigen oder halbfesten Gerichten			
Dünsten von Obst			
Fortgaren von Kartoffeln		Pfanne	
Auslassen von Speck	Pfanne mit Sandwichboden und Antihafbeschichtung	5.0–6.5	5–6
Zubereiten von Omelett, Spiegeleiern ohne Kruste etc.			
Dünsten von Fisch	Topf	4.5–6.5	5–7
Dünsten von Gemüse			
Quellen von Teigwaren und Hülsenfrüchten			
Abschlagen von Soßen und Cremes, z. B. Weinschaum oder Hollandaise	siehe Herstellerangaben		
Auftauen und Erhitzen von Tiefkühlkost	Pfanne mit Sandwichboden und Antihafbeschichtung	6.0–6.5	6
schonendes Braten (z. B. ganzer Fisch)			
schonendes Braten (z. B. Frikadellen, Hähnchenbrust)	Pfanne		
Braten (z.B. Fischfilet, Schnitzel, Spiegeleier)	Pfanne mit Sandwichboden und Antihafbeschichtung	6.0–7.0	6–7
Zubereiten von Pfannkuchen			
kräftiges/scharfes Anbraten (z.B. Steak, kleine Fleischmengen, Bratkartoffeln, Kartoffelpuffer)	Pfanne	7.0–8.5	7–8
Frittieren z.B. Pommes	Topf mit hohem Rand	8.5–9.0	9
Anbraten von großen Fleischmengen	Topf mit hohem Rand oder Bräter		

Einstellbereiche der Leistungsstufen des Kochfelds

	Empfohlenes Kochgeschirr ¹	Einstellbereich ²	
		werkseitig 9 Stufen mit Zwischenstufen	ganzzahlig 9 Stufen ohne Zwischenstufen
Ankochen von Wasser	Topf	Booster	Booster

¹ Garen Sie nach Möglichkeit nur in geschlossenen Töpfen oder Pfannen. So wird verhindert, dass Wärme unnötig entweicht.

² Die Angaben sind Richtwerte. Die Leistung der Induktionsspule variiert je nach Größe und Material des Kochgeschirrbodens. Deshalb ist es möglich, dass für Ihr Kochgeschirr die Leistungsstufen gering abweichen. Ermitteln Sie im praktischen Gebrauch die optimalen Einstellungen für Ihr Kochgeschirr. Stellen Sie bei neuem Kochgeschirr, dessen Gebrauchseigenschaften Ihnen unbekannt sind, die nächstniedrigere der angegebenen Leistungsstufe ein.

Angaben für Prüfinstitute

Prüfspeisen nach EN 60350-2

Prüfgericht	Ø Gargeschirrboden (mm)	Deckel	Einstellbereich	
			Vorheizen	Zubereiten
Erwärmen von Öl	150	nein	–	1.0–1.5
Pfannkuchen	180 (Sandwichboden)	nein	9.0	6.0–7.0
Frittieren von tiefgekühlten Pommes Frites	180 mm (Öltopf)	nein	9.0	9.0
Warmhalten von Linseneintopf	150 (Sandwichboden)	ja (beim Warmhalten)	7.0	Warmhalten

Funktionsweise von Induktionskochfeldern

Unter der Glaskeramikscheibe befinden sich Induktionsspulen. Diese Spulen erzeugen ein Magnetfeld, das direkt auf den Geschirrboden wirkt und ihn erhitzt. Die Glaskeramikscheibe erwärmt sich nur indirekt durch die vom Geschirrboden abgegebene Wärme.

Die Position, Größe und Form des Kochgeschirrs wird von der Induktion automatisch erkannt.

Die Induktion funktioniert nur bei Kochgeschirr mit einem magnetisierbaren Boden.

Geräusche

Im Kochgeschirr können, abhängig von Material und Verarbeitung des Bodens, folgende Geräusche entstehen:

Brummen bei hoher Leistungsstufe. Es wird schwächer oder verschwindet, wenn die Leistungsstufe verringert wird.

Prasseln bei Kochgeschirr, dessen Boden aus verschiedenen Materialien besteht (z. B. Sandwichboden).

Klicken bei elektronischen Schaltvorgängen, besonders bei niedrigen Leistungsstufen.

Surren, wenn sich das Kühlgebläse einschaltet. Es schaltet sich zum Schutz der Elektronik ein, wenn das Kochfeld intensiv genutzt wird. Das Kühlgebläse kann auch nach dem Ausschalten des Gerätes weiterlaufen.

Kochgeschirr

Geeignetes Kochgeschirr

- Edelstahl mit magnetisierbarem Boden
- emailliertem Stahl
- Gusseisen

Die Beschaffenheit des Geschirrbodens kann die Gleichmäßigkeit des Garergebnisses beeinflussen (z. B. bei der Bräunung von Pfannkuchen). Der Geschirrboden soll die Hitze gleichmäßig verteilen. Gut geeignet ist Gargeschirr mit einem Boden aus Mehrschichtmaterial (Sandwich- oder Kapselboden).

Das Material des Kochgeschirrbodens und die Position des Kochgeschirrs auf dem Kochfeld beeinflussen die Leistung der Induktionsspulen. Dies kann sich auf das Garverhalten auswirken.

Kochgeschirrgröße

Verwenden Sie bei **rundem** Kochgeschirr bevorzugt Größen mit einem Bodendurchmesser von 145 mm bis maximal 350 mm. Kochgeschirr mit einem Bodendurchmesser von 100 mm bis 145 mm wird nicht auf allen Positionen erkannt.

Bei **ovalem/rechteckigem** Kochgeschirr darf die Größe maximal 380 mm x 300 mm betragen.

Ungeeignetes Kochgeschirr

- Edelstahl mit nicht magnetisierbarem Boden
- Aluminium oder Kupfer
- Glas, Keramik oder Steingut

Gut zu wissen

Kochgeschirr prüfen

Wenn Sie nicht sicher sind, ob ein Topf oder eine Pfanne induktionsgeeignet ist, halten Sie einen Magneten an den Geschirrboden. Bleibt der Magnet haften, ist das Kochgeschirr im Allgemeinen geeignet.

Tipps zum Kochgeschirr

- Verwenden Sie nur Töpfe und Pfannen mit glattem Boden. Raue Topf- und Pfannenböden verkratzen die Glasceramikscheibe.
- Heben Sie das Kochgeschirr zum Versetzen an. So vermeiden Sie Schlieren durch Abrieb und Kratzer. Kratzer, die entstehen, wenn Kochgeschirr hin- und hergeschoben wird, beeinträchtigen nicht die Funktion des Kochfelds. Solche Kratzer sind normale Gebrauchsspuren und kein Grund zur Beanstandung.
- Beachten Sie bei der Anschaffung von Pfannen und Töpfen, dass häufig der maximale oder obere Durchmesser angegeben wird. Wichtig ist aber der (in der Regel kleinere) Bodendurchmesser.



- Verwenden Sie bevorzugt Pfannen mit möglichst geradem Rand. Bei Pfannen mit schrägem Rand wirkt die Induktion auch im Randbereich der Pfanne. Dadurch kann sich der Pfannenrand verfärben oder die Beschichtung ablättern.

Einstellungen aufrufen

Auf dem Kochfeld befindet sich kein Kochgeschirr.

- Schalten Sie das Kochfeld aus.
- Berühren Sie  *Ein/Aus* für ca. 6 Sekunden. In der Kochfeldanzeige werden die Sekunden runtergezählt.

Die Kochfeldanzeige zeigt *P*.

Die Kochgeschirranzeigen zeigen Folgendes:

- *9* und eine Nummer zeigen den ausgewählten Quickparameter an
- je nach Modell:
 - L* und eine Nummer zeigen den ausgewählten Code des ausgewählten Quickparameters an

Weitere Tasten leuchten.

Die Anzeige  *NFC-Symbol* leuchtet hell.

- Berühren Sie  *Stop&Go*.

Die Kochfeldanzeige zeigt *P*.

Die Kochgeschirranzeigen zeigen Folgendes:

- *P* und eine Nummer zeigen den ausgewählten Parameter an.

Parameter einstellen

Die Einstellungen wurden aufgerufen.

- Berühren Sie *+* *Plus* oder den Slider rechts oben neben der Kochfeldanzeige so oft, bis die zugehörige Kochgeschirranzeige die gewünschte Nummer des Parameters zeigt.
- Berühren Sie  *OK*.

Der Slider,  *OK* und *+* *Plus* rechts unten neben der Kochfeldanzeige leuchten.

In der Kochgeschirranzeige rechts unten neben der Kochfeldanzeige steht die aktuell eingestellte Codenummer.

Code einstellen

Ein Parameter muss eingestellt sein.

- Berühren Sie *+* *Plus* rechts unten neben der Kochfeldanzeige so oft, bis in der zugehörigen Kochgeschirranzeige die gewünschte Nummer des Codes zeigt.
- Berühren Sie  *OK*.

Die Einstellung wurde gespeichert. Sie können jetzt die Einstellungen verlassen oder weitere Einstellungen anpassen.

Einstellungen beenden

Nicht gespeicherte Änderungen werden nicht übernommen.

- Berühren Sie  *Ein/Aus*.

Einstellungen anpassen

Parameter ¹		Code	Einstellungen ²
P01	Anmeldung WLAN	C00	nicht aktiv/deaktiviert
		C01	aktiv ohne Konfiguration
		C02	aktiv und konfiguriert (nicht anwählbar, zeigt ob die Verbindung erfolgreich war)
		C03	Verbindung über Bluetooth starten
		C04	WLAN wird auf Default (C01) zurückgesetzt
		C05	Funkmodul neustarten
P03	Einstellbereich der Leistungsstufen des Kochfelds	C00	9 Leistungsstufen mit Zwischenstufen + Booster
		C01	9 Leistungsstufen ohne Zwischenstufen + Booster
P04	Quittierungston bei Berührung einer Taste	C00	aus ³
		C01	leise
		C02	mittel
		C03	laut
P05	Signalton der Zeitfunktionen	C00	aus
		C01	leise
		C02	mittel
		C03	laut
		C04	extra laut
P06	Signaltöne für Hinweise und Fehler	C00	aus (nur bei Hinweisen möglich)
		C01	leise (Mindestlautstärke für Fehler)
		C02	mittel
		C03	laut
P07	Maximale Betriebsdauer	C00	Sicherheitsstufe 0
		C01	Sicherheitsstufe 1
		C02	Sicherheitsstufe 2
P08	Inbetriebnahmesperre	C00	Nur manuelle Aktivierung der Inbetriebnahmesperre
		C01	Automatische Aktivierung der Inbetriebnahmesperre

Einstellungen anpassen

Parameter ¹		Code	Einstellungen ²
P09	Reaktionsgeschwindigkeit der Tasten	C00	schnell
		C01	normal
		C02	langsam
P10	Reaktionsgeschwindigkeit der Taste Slider	C00	schnell
		C01	normal
		C02	langsam
P12	Temperatur Warmhaltestufe	C00	65–75 °C
		C01	50–55 °C
		C02	80–90 °C
P14	Haubensteuerung via Kochfeld - Con@ctivity 3.0	C00	Aktiviert
		C01	Deaktiviert
P15	Kontrast der Tastenbeleuchtung	C00	10%
		C01	20%
		C02	40%
P16	Einstellungen zurücksetzen	C00	nichts zurücksetzen
		C01	zurücksetzen aller Einstellungen
		C02	zurücksetzen der WLAN-Verbindung
		C03	zurücksetzen der Lichtlinie
		C04	zurücksetzen der Verbindung des M Sense Kochgeschirr
P17	Werkeinstellung	C00	Nicht Wiederherstellen der werkseitigen Einstellungen
		C01	Wiederherstellen der werkseitigen Einstellungen

Einstellungen anpassen

Parameter ¹		Code	Einstellungen ²
P21	Powermanagement ⁴	C00	aus
		C01	1.000 W
		C02	2.000 W
		C03	3.000 W
		C04	3.680 W
		C05	4.000 W
		C06	4.500 W
		C07	5.000 W
		C08	6.000 W
		C09	7.000 W
		C10	7.400 W
		C11	8.000 W
		C12	9.000 W
		C13	10.000 W
P23	Verschieberichtung Profimodus	C00	Von vorne (z. B. 9) nach hinten (z. B. 1)
		C01	Von hinten (z. B. 9) nach vorne (z. B. 1)
P24	Anzeige von unvorteilhaften Topfpositionen	C00	Deaktiviert
		C01	Aktiviert
P40	M Sense Kochgeschirr: Höhenlage	C00	0–300 m
		C01	301–600 m
		C02	601–900 m
		C03	901–1.200 m
		C04	1.201–1.500 m
		C05	1.501–1.800 m
		C06	>1.800 m
		C07	0–1.800 m

Einstellungen anpassen

Parameter ¹		Code	Einstellungen ²
P41	M Sense Topf: Zieltemperatur Braten	C00	140 °C
		C01	145 °C
		C02	150 °C
		C03	155 °C
		C04	160 °C
		C05	165 °C
		C06	170 °C
		C07	175 °C
		C08	180 °C
P42	M Sense Pfanne: Zieltemperatur Braten I	C00	130 °C
		C01	135 °C
		C02	140 °C
		C03	145 °C
		C04	150 °C
		C05	155 °C
		C06	160 °C
		C07	165 °C
		C08	170 °C
P43	M Sense Pfanne: Zieltemperatur Braten II	C00	170 °C
		C01	175 °C
		C02	180 °C
		C03	185 °C
		C04	190 °C
		C05	195 °C
		C06	200 °C
		C07	205 °C
		C08	210 °C

Einstellungen anpassen

Parameter ¹		Code	Einstellungen ²
P44	M Sense Pfanne: Zieltemperatur Braten III	C00	190 °C
		C01	195 °C
		C02	200 °C
		C03	205 °C
		C04	210 °C
		C05	215 °C
		C06	220 °C
		C07	225 °C
		C08	230 °C
P47	Lichtlinie	C00	Animation ausschalten
		C01	Standard
		C02	heller
		C03	dunkler
P52	Messeschaltung/Demomodus	C00	Messeschaltung aus
		C01	Messeschaltung ein ⁵
		C02	Demomodus ein ⁵

¹ Nicht aufgeführte Parameter sind nicht belegt.

² Die werkseitige Einstellung ist jeweils fett gedruckt.

³ Der Tastenton von $\textcircled{1}$ Ein/Aus wird nicht ausgeschaltet.

⁴ Die Gesamtleistung des Kochfelds kann reduziert werden, um den Anforderungen des lokalen Netzanbieters zu entsprechen.
Codes mit Werten über der Anschlussleistung des Kochfelds werden nicht angezeigt.

⁵ Nach Einschalten des Kochfelds erscheint für einige Sekunden in der Kochfeldanzeige dE im Wechsel mit Dn .

Modellkennung/Seriennummer anzeigen

Auf dem Kochfeld befindet sich kein Kochgeschirr.

- Schalten Sie das Kochfeld aus.
- Berühren Sie $\textcircled{1}$ *Ein/Aus* für ca. 6 Sekunden. In der Kochfeldanzeige werden die Sekunden runtergezählt.

Die Kochfeldanzeige zeigt *P*.

Die Kochgeschirranzeigen zeigen Folgendes:

- P und eine Nummer zeigen den ausgewählten Quickparameter an
- je nach Modell:

L und eine Nummer zeigen den ausgewählten Code des ausgewählten Quickparameters an

Weitere Tasten leuchten.

Die Anzeige NFC *NFC-Symbol* leuchtet hell.

- Berühren Sie $+$ *Plus* oder den Slider rechts oben neben der Kochfeldanzeige so oft, bis die zugehörige Kochgeschirranzeige Folgendes zeigt: $\text{P}03$
- Berühren Sie \checkmark *OK*.

In der Kochfeldanzeige erscheinen nacheinander Ziffern, getrennt durch einen Strich.

Beispiel: $12\ 34$ (Modellkennung KM 1234) – $1\ 23\ 45\ 67\ 89$ (Seriennummer)

Softwarestand anzeigen

Auf dem Kochfeld befindet sich kein Kochgeschirr.

- Schalten Sie das Kochfeld aus.

- Berühren Sie $\textcircled{1}$ *Ein/Aus* für ca. 6 Sekunden. In der Kochfeldanzeige werden die Sekunden runtergezählt.

Die Kochfeldanzeige zeigt *P*.

Die Kochgeschirranzeigen zeigen Folgendes:

- P und eine Nummer zeigen den ausgewählten Quickparameter an
- je nach Modell:

L und eine Nummer zeigen den ausgewählten Code des ausgewählten Quickparameters an

Weitere Tasten leuchten.

Die Anzeige NFC *NFC-Symbol* leuchtet hell.

- Berühren Sie $+$ *Plus* oder den Slider rechts oben neben der Kochfeldanzeige so oft, bis die zugehörige Kochgeschirranzeige Folgendes zeigt: $\text{P}03$
- Berühren Sie \checkmark *OK*.

In der Kochfeldanzeige erscheinen 3 Ziffern:

Beispiel: 1.23 = Softwarestand 1.23.

Software-Update

Software-Update durchführen

Informationen über den Inhalt und Umfang eines Updates werden in der Miele App bereitgestellt.

1. Ihr Kochfeld ist mit Ihrem Heimnetzwerk vernetzt
2. Die Kochfeldanzeige zeigt *UP*.

- Berühren Sie $+$ *Plus*.

Die Kochfeldanzeige zeigt *UP* und kurz darauf folgt $\text{L} _ _ \dots \text{L} _ _ \dots \text{L} _ _ \dots$

Einstellungen anpassen

Wenn sich das Kochfeld ausschaltet, ist das Update abgeschlossen. Sie können Ihr Kochfeld wieder normal nutzen.

Software-Update verschieben

Informationen über den Inhalt und Umfang eines Updates werden in der Miele App bereitgestellt.

Miele empfiehlt, die Updates zum nächstmöglichen Zeitpunkt zu installieren.

1. Ihr Kochfeld ist mit Ihrem Heimnetzwerk vernetzt
2. Die Kochfeldanzeige zeigt *UP*.

■ Berühren Sie — *Minus*.

Sie können Ihr Kochfeld normal bedienen.

Wenn Sie Ihr Kochfeld wieder starten und keine Restwärmeanzeigen leuchten, wird Ihnen wieder die Durchführung des Updates angeboten.

Software-Update ausschalten

Miele empfiehlt, die Updates zu installieren.

■ Um Updates dauerhaft zu deaktivieren, gehen Sie in die Miele App oder kontaktieren Sie den Miele Kundendienst.

Sicherheitshinweise zur Reinigung und Pflege

 Verbrennungsgefahr durch heiße Oberflächen.

Nach Beendigung des Kochvorgangs können sämtliche Teile des Kochfelds heiß sein. Schalten Sie das Kochfeld aus. Lassen Sie das Kochfeld abkühlen, bevor Sie das Kochfeld reinigen.

Alle Oberflächen können sich verfärben oder verändern, wenn Sie ungeeignete Reinigungsmittel verwenden oder Rückstände von geeigneten Reinigungsmitteln auf dem Kochfeld erhitzt werden.

Lassen Sie die Oberflächen abkühlen, bevor Sie das Kochfeld reinigen.

Entfernen Sie Rückstände von Reinigungsmitteln sofort.

Verwenden Sie keine scheuernden oder kratzenden Reinigungsmittel.

Bei der Reinigung mit einem Handspülmittel werden nicht alle Verschmutzungen und Rückstände entfernt. Es entsteht ein unsichtbarer Film, der zu Verfärbungen der Glaskeramik führt. Diese Verfärbungen lassen sich nicht mehr entfernen.

Reinigen Sie die Glaskeramikfläche regelmäßig mit einem speziellen Glaskeramikreiniger.

- ▶ Verwenden Sie zur Reinigung des Kochfelds niemals einen Dampfreiniger.
- ▶ Verwenden Sie zur Reinigung keine spitzen Gegenstände.

Glaskeramikflächen reinigen

Leichte Verschmutzungen entfernen

- Reinigen Sie die gesamte Glaskeramikfläche mit einem feuchten, weichen Tuch und verdünntem Handgeschirrspülmittel. Beachten Sie die Angaben des Reinigungsmittelherstellers.

Starke Verschmutzungen entfernen

- Entfernen Sie alle groben Verschmutzungen mit einem feuchten Wischtuch, fest anhaftende Verschmutzungen mit einem Glasschaber.
- Reinigen Sie die Glaskeramikfläche mit dem Miele Glaskeramik- und Edelstahlreiniger oder einem handelsüblichen Glaskeramikreiniger. Beachten Sie die Angaben des Reinigungsmittelherstellers.

Reinigen und pflegen

Reinigung abschließen

- Entfernen Sie alle Rückstände von Reinigern mit einem feuchten Tuch.
- Trocknen Sie die Glaskeramikfläche nach jeder Reinigung.

Ungeeignete Reinigungsmittel

Um Beschädigungen der Oberflächen zu vermeiden, verwenden Sie bei der Reinigung keine:

- soda-, alkali-, ammoniak-, säure- oder chloridhaltigen Reinigungsmittel
- Fleck- und Rostentferner
- scheuernden Reinigungsmittel, z. B. Scheuerpulver, Scheuermilch, Putzsteine
- lösemittelhaltigen Reinigungsmittel
- Geschirrspülmaschinen-Reiniger
- Grill- und Backofensprays
- scheuernden harten Bürsten
- Schmutzradierer
- Schwämme

Sie können die meisten Störungen und Fehler selbst beheben. In vielen Fällen können Sie Zeit und Kosten sparen, da Sie nicht den Kundendienst kontaktieren müssen.

Unter www.miele.de/support/customer-assistance erhalten Sie zusätzliche Informationen zur selbstständigen Behebung von Störungen.



Meldungen in den Anzeigen/im Display

Problem	Ursache und Behebung
CL blinkt im Wechsel mit der eingestellten/reduzierter Leistung in der Kochgeschirranzeige	<p>Die Position für das Kochgeschirr ist ungünstig gewählt.</p> <p>Das Kochgeschirr konnte nicht eindeutig einem Bedienelement zugeordnet werden.</p> <p>Die Kochgeschirre haben nicht genügend Abstand voneinander.</p> <p>Die Kochgeschirre haben nicht genügend Abstand voneinander und stark unterschiedliche Leistungsstufen sind eingestellt.</p> <ul style="list-style-type: none"> ■ Positionieren Sie die Kochgeschirre neu. Versetzen Sie die Kochgeschirre nacheinander, nicht gleichzeitig.
Nach Einschalten des Kochfelds oder Berühren einer Taste erscheint für einige Sekunden in der Kochfeldanzeige LDC im Wechsel mit On.	<p>Die Inbetriebnahmesperre ist aktiviert.</p> <ul style="list-style-type: none"> ■ Deaktivieren Sie die Inbetriebnahmesperre.
	<p>Die Tastensperre ist aktiviert.</p> <ul style="list-style-type: none"> ■ Deaktivieren Sie die Tastensperre.
Nach Einschalten des Kochfelds zeigt die Kochfeldanzeige kurz dE im Wechsel mit On. Die Kochgeschirre werden nicht heiß.	<p>Das Kochfeld befindet sich in der Messeschaltung.</p> <ul style="list-style-type: none"> ■ Deaktivieren Sie die Messeschaltung.
In der Kochfeldanzeige blinkt C und das Kochfeld schaltet sich automatisch aus.	<p>Eine oder mehrere Tasten sind bedeckt, z. B. durch Fingerkontakt, überkochendes Lebensmittel oder abgelegte Gegenstände.</p> <ul style="list-style-type: none"> ■ Entfernen Sie die Verschmutzungen oder Gegenstände.

Probleme beheben

Problem	Ursache und Behebung
Die Kochfeldanzeige zeigt <i>UP</i>	Ein Software-Update ist für Ihr Kochfeld verfügbar. Berühren Sie — <i>Minus</i> um das Update zu verschieben. Führen Sie zum nächstmöglichen Zeitpunkt das Update durch oder schalten Sie die Updates dauerhaft aus.
In der Kochfeldanzeige blinkt <i>Err</i> im Wechsel mit <i>044</i>.	Der Überhitzungsschutz hat ausgelöst. <ul style="list-style-type: none"> ■ Lassen Sie das Kochfeld abkühlen. ■ Beseitigen Sie die Ursachen der Überhitzung. ■ Prüfen Sie die Funktion des Kochfelds. ■ Erscheint die Fehlermeldung weiterhin, fordern Sie den Kundendienst an.
In der Kochfeldanzeige blinkt <i>Err</i> im Wechsel mit <i>710, 711, 712</i> oder <i>713</i>.	Das Kochfeld ist falsch angeschlossen. <ul style="list-style-type: none"> ■ Trennen Sie das Kochfeld vom Elektronetz. ■ Fordern Sie den Kundendienst an. Das Kochfeld muss gemäß Anschlussschema angeschlossen werden.
In der Kochfeldanzeige <i>Err</i> im Wechsel mit <i>726, 727, 728</i> oder <i>729</i>.	Der Lüfter ist blockiert oder defekt. <ul style="list-style-type: none"> ■ Prüfen Sie, ob der Lüfter durch einen Gegenstand blockiert ist. ■ Entfernen Sie den Gegenstand ■ Zeigt die Kochfeldanzeige die Fehlermeldung weiterhin, fordern Sie den Kundendienst an.
Die Kochfeldanzeige zeigt eine in dieser Tabelle nicht aufgeführte Meldung.	In der Elektronik ist ein Fehler aufgetreten. <ul style="list-style-type: none"> ■ Unterbrechen Sie die Stromversorgung des Kochfelds für ca. 1 Minute. ■ Falls nach dem Wiederherstellen der Stromversorgung das Problem weiterhin besteht, fordern Sie den Kundendienst an.

Unerwartetes Verhalten

Problem	Ursache und Behebung
Sie setzen ein Kochgeschirr auf, aber der entsprechende Schieberegler erscheint nicht.	Das Kochgeschirr wird auf dieser Position nicht erkannt, weil es sehr klein ist. <ul style="list-style-type: none"> ■ Positionieren Sie das Kochgeschirr neu. Wenn es immer noch nicht erkannt wird, verwenden Sie ein anderes Kochgeschirr.
	Das Kochgeschirr ist nicht geeignet. <ul style="list-style-type: none"> ■ Verwenden Sie geeignetes Kochgeschirr.

Problem	Ursache und Behebung
<p>Sie positionieren ein Kochgeschirr neu und die eingestellte Leistungsstufe beginnt zu blinken.</p>	<p>Das Kochgeschirr wird nicht erkannt.</p> <ul style="list-style-type: none"> ■ Berühren Sie die blinkende Leistungsstufe. ■ Wenn die Leistungsstufe weiterhin blinkt, positionieren Sie das Kochgeschirr neu.
<p>Sie positionieren ein Kochgeschirr neu, die eingestellte Leistungsstufe erlischt und 0 leuchtet auf.</p>	<p>Das Kochgeschirr wird nicht erkannt.</p> <ul style="list-style-type: none"> ■ Stellen Sie die Leistungsstufe neu ein.
<p>Die Leistungsstufe 9 wird automatisch reduziert, wenn Sie bei der verbundenen Kochzone ebenfalls die Leistungsstufe 9 einstellen.</p>	<p>Bei gleichzeitigem Betrieb auf Leistungsstufe 9 wird die mögliche Gesamtleistung überschritten.</p> <ul style="list-style-type: none"> ■ Verwenden Sie eine andere Kochzone.
<p>Ein Bereich oder das gesamte Kochfeld schaltet sich automatisch aus.</p>	<p>Die Betriebsdauer war zu lang.</p> <ul style="list-style-type: none"> ■ Schalten Sie das Kochfeld oder den Bereich wieder ein.
	<p>Der Überhitzungsschutz hat ausgelöst.</p> <ul style="list-style-type: none"> ■ Lassen Sie das Kochfeld abkühlen. ■ Beseitigen Sie die Ursachen der Überhitzung. ■ Prüfen Sie die Funktion des Kochfelds. ■ Falls das Problem weiterhin besteht, fordern Sie den Kundendienst an.
<p>Die Kochzone arbeitet mit der eingestellten Leistungsstufe nicht wie gewohnt.</p>	<p>Der Überhitzungsschutz hat ausgelöst.</p> <ul style="list-style-type: none"> ■ Lassen Sie das Kochfeld abkühlen. ■ Beseitigen Sie die Ursachen der Überhitzung. ■ Prüfen Sie die Funktion des Kochfelds. ■ Falls das Problem weiterhin besteht, fordern Sie den Kundendienst an.
<p>Die Boosterstufe wird automatisch vorzeitig abgebrochen.</p>	<p>Der Überhitzungsschutz hat ausgelöst.</p> <ul style="list-style-type: none"> ■ Lassen Sie das Kochfeld abkühlen. ■ Beseitigen Sie die Ursachen der Überhitzung. ■ Prüfen Sie die Funktion des Kochfelds. ■ Falls das Problem weiterhin besteht, fordern Sie den Kundendienst an.

Probleme beheben

Nicht zufriedenstellendes Ergebnis

Problem	Ursache und Behebung
Bei eingeschalteter Ankochautomatik kommt der Inhalt des Kochgeschirrs nicht zum Kochen.	<p>Große Lebensmittelmengen werden erhitzt.</p> <ul style="list-style-type: none">■ Kochen Sie bei höchster Leistungsstufe an und schalten dann von Hand zurück. <p>Das Kochgeschirr leitet die Wärme schlecht.</p> <ul style="list-style-type: none">■ Verwenden Sie anderes Kochgeschirr, das die Wärme besser leitet.
Bei vergleichbaren Koch- und Bratvorgängen gibt es leichte Unterschiede bei den Garzeiten und der Bräunung	<p>Das ist kein Fehler.</p> <p>Das Material des Kochgeschirrbodens und die Position des Kochgeschirrs auf dem Kochfeld beeinflussen die Leistung der Induktionsspulen. Dies wirkt sich auf das Garverhalten aus.</p>
Kochgeschirrpositionen werden nicht erkannt und/oder es kommt zu einer ungleichmäßigen Wärmeverteilung im Kochgeschirr	<p>Die Kochgeschirrposition ist nicht optimal gewählt.</p> <ul style="list-style-type: none">■ Positionieren Sie das Geschirr entsprechend der Anweisungen.■ Wenn Sie weiterhin unzufriedenstellende Kochergebnisse haben, stellen Sie in den Einstellungen die Anzeige von unvorteilhaften Topfpositionen (P24) ein. <p>Die Erkennung von ungünstigen Kochgeschirrpositionen ist feiner eingestellt. Das Kochfeld meldet auch unvorteilhafte Kochgeschirrpositionen und nicht nur unmögliche Kochgeschirrpositionen.</p>

Allgemeine Probleme oder technische Störungen

Problem	Ursache und Behebung
<p>Das Kochfeld lässt sich nicht einschalten.</p>	<p>Das Kochfeld hat keinen Strom.</p> <ul style="list-style-type: none"> ■ Prüfen Sie, ob die Sicherung der Elektroinstallation ausgelöst hat. Fordern Sie eine Elektrofachkraft oder den Miele Kundendienst an (Mindestabsicherung (siehe Typenschild)). <p>Unter Umständen ist eine technische Störung aufgetreten.</p> <ul style="list-style-type: none"> ■ Trennen Sie für ca. 1 Minute das Kochfeld vom Elektonetz, indem Sie <ul style="list-style-type: none"> – den Schalter der betreffenden Sicherung ausschalten oder die Schmelzsicherung ganz herausdrehen oder – den FI-Schutzschalter (Fehlerstrom-Schutzschalter) ausschalten. ■ Falls Sie nach dem Wiedereinschalten/Wiedereindreihen der Sicherung oder des FI-Schutzschalters das Kochfeld noch immer nicht in Betrieb nehmen können, fordern Sie eine Elektrofachkraft oder den Kundendienst an.
<p>Bei Betrieb des neuen Kochfelds kommt es zu Geruchs- und Dunstbildung.</p>	<p>Die Bauteile aus Metall sind mit einem Pflegemittel geschützt. Wenn das Kochfeld das erste Mal in Betrieb genommen wird, entstehen dadurch Gerüche und eventuell Dunst. Auch das Material der Induktionsspulen sondert in den ersten Betriebsstunden Geruch ab. Bei jeder folgenden Benutzung verringert sich der Geruch und verschwindet schließlich ganz. Der Geruch und eventuell auftretender Dunst weisen nicht auf einen Falschanschluss oder Gerätedefekt hin und sind nicht gesundheitsschädlich.</p>
<p>Nach dem Ausschalten des Kochfelds ist ein Betriebsgeräusch zu hören.</p>	<p>Das Kühlgebläse läuft so lange, bis das Kochfeld abgekühlt ist und schaltet dann automatisch aus.</p>

Probleme beheben

Problem	Ursache und Behebung
Verschiedene Probleme mit Einstellungen, z. B. Problemen mit der Vernetzung	<p>Änderungen von Einstellungen können zu Konflikten untereinander führen. Schwankungen des WLAN-Signals können zu Konflikten führen.</p> <div data-bbox="404 328 1042 507" style="border: 1px solid gray; padding: 5px;"><p>Wenn Sie Einstellungen auf Werkeinstellungen zurücksetzen, werden bestehende Einstellungen gelöscht. Dokumentieren Sie bestehende Einstellungen um bestehende Einstellungen wiederherzustellen.</p></div> <p>■ Setzen Sie Einstellungen auf die Werkeinstellungen zurück.</p> <p>Sie können alle Einstellungen zurücksetzen oder nur einzelne Einstellungen wie z. B. die WLAN-Einstellungen.</p>

Unter www.miele.com/service erhalten Sie Informationen zur selbstständigen Behebung von Störungen und zu Miele Ersatzteilen.

Kontakt bei Störungen

Bei Störungen, die Sie nicht selbst beheben können, benachrichtigen Sie z. B. Ihren Miele Fachhändler oder den Miele Kundendienst.

Den Miele Kundendienst können Sie online unter www.miele.com/service buchen.

Die Kontaktdaten des Miele Kundendienstes finden Sie am Ende dieses Dokumentes.

Der Kundendienst benötigt die Modellkennung und die Seriennummer (SN). Beide Angaben finden Sie auf den Typenschilddaten.

Typenschild

Kleben Sie hier das beiliegende Typenschild ein. Achten Sie darauf, dass die Modellbezeichnung mit den Angaben auf der Rückseite dieses Dokumentes übereinstimmt.

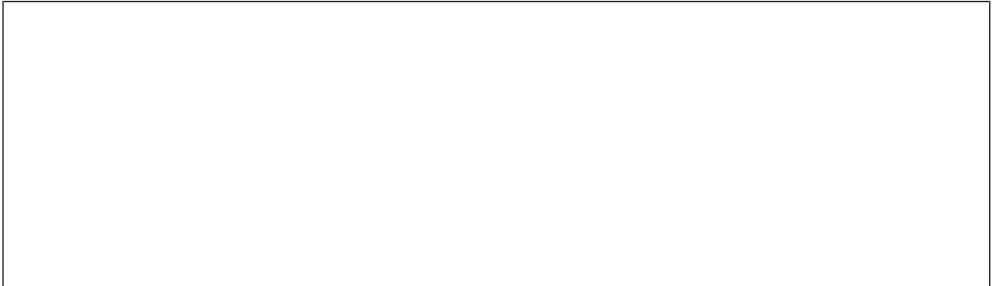

Garantie

Die Garantiezeit beträgt 2 Jahre.

Weitere Informationen entnehmen Sie den mitgelieferten Garantiebedingungen.

Technische Daten

Technische Daten

Frequenz ISM-Band	2,400 GHz – 2,4835 GHz
Frequenz RFID/NFC	13,56 Mhz
Sendeleistung WLAN	≤ 100 mW
Sendeleistung RFID/NFC	≤ 100 mW
Sendeleistung BTLE	≤ 10 mW
Leistungsaufnahme im Aus-Zustand	≤ 0,5 W
Leistungsaufnahme im vernetzten Bereitschaftsbetrieb	≤ 2 W
Zeitdauer bis automatisches Schalten in Aus-Zustand	10 Min.
Zeitdauer bis automatisches Schalten in vernetzten Bereitschaftsbetrieb	10 Min.

Produktdatenblätter

Nachfolgend sind die Produktdatenblätter der in dieser Gebrauchs- und Montageanweisung beschriebenen Modelle angehängt.

Informationen zu elektrischen Haushaltskochmulden

nach Verordnung (EU) Nr. 66/2014

MIELE	
Modellname/-kennzeichen	KM 8765 FL Diamond
Art der Kochmulde	Einbau
Anzahl der Kochzonen und/oder Kochflächen	1
Bei kreisförmigen Kochzonen: Durchmesser der nutzbaren Oberfläche/Kochzone Bei nicht kreisförmigen Kochzonen oder -flächen: Länge / Breite der nutzbaren Oberfläche/Kochzone L/W	1. = 570 x 380 mm
Energieverbrauch je Kochzone oder -fläche je kg ($EC_{\text{electric cooking}}$)	1. = 184,8 Wh/kg
Energieverbrauch der Kochmulde je kg ($EC_{\text{electric hob}}$)	184,8 Wh/kg
- Vollfläche / frei wählbar / Induktion	

Informationen zu elektrischen Haushaltskochmulden

nach Verordnung (EU) Nr. 66/2014

MIELE	
Modellname/-kennzeichen	KM 8885 FL Diamond&MSense
Art der Kochmulde	Einbau
Anzahl der Kochzonen und/oder Kochflächen	1
Bei kreisförmigen Kochzonen: Durchmesser der nutzbaren Oberfläche/Kochzone Bei nicht kreisförmigen Kochzonen oder -flächen: Länge / Breite der nutzbaren Oberfläche/Kochzone L/W	1. = 740 x 380 mm
Energieverbrauch je Kochzone oder -fläche je kg (EC _{electric cooking})	1. = 186,0 Wh/kg
Energieverbrauch der Kochmulde je kg (EC _{electric hob})	186,0 Wh/kg
- Vollfläche / frei wählbar / Induktion	

Informationen zu elektrischen Haushaltskochmulden

nach Verordnung (EU) Nr. 66/2014

MIELE	
Modellname/-kennzeichen	KM 8895 FL Diamond&MSense
Art der Kochmulde	Einbau
Anzahl der Kochzonen und/oder Kochflächen	1
Bei kreisförmigen Kochzonen: Durchmesser der nutzbaren Oberfläche/Kochzone Bei nicht kreisförmigen Kochzonen oder -flächen: Länge / Breite der nutzbaren Oberfläche/Kochzone L/W	1. = 870 x 380 mm
Energieverbrauch je Kochzone oder -fläche je kg (EC _{electric cooking})	1. = 187,0 Wh/kg
Energieverbrauch der Kochmulde je kg (EC _{electric hob})	187,0 Wh/kg
- Vollfläche / frei wählbar / Induktion	

Konformitätserklärung

Hiermit erklärt Miele, dass dieses Glaskeramik-Kochfeld mit Induktion der Richtlinie 2014/53/EU entspricht.

Der vollständige Text der EU-Konformitätserklärung ist unter einer der folgenden Internetadressen verfügbar:

Technische Daten

- Produkte, Download, auf www.miele.de
- Service, Informationen anfordern, Gebrauchsanweisungen, auf <https://miele.de/gebrauchsanweisungen> durch Angabe des Produktnamens oder der Fabrikationsnummer

Deutschland:

Miele & Cie. KG
Carl-Miele-Straße 29
33332 Gütersloh

Miele Vertriebsgesellschaft Deutschland KG
Carl-Miele-Straße 29
33332 Gütersloh

Telefon: +49 5241 22 44 666*
* unsere Erreichbarkeitszeiten entnehmen
Sie bitte unserer Homepage

Miele im Internet: www.miele.de
E-Mail: info@miele.de

Österreich:

Miele Gesellschaft m.b.H.
Mielestraße 1
5071 Wals bei Salzburg

Telefax: 050 800 81219
Miele im Internet: www.miele.at
E-Mail: info@miele.at

Telefon: 050 800 800
(Festnetz zum Ortstarif;
Mobilfunkgebühren abweichend)
Mo-Fr 8-17 Uhr

Luxemburg:

Miele S.à.r.l.
20, rue Christophe Plantin
Postfach 1011
L-1010 Luxemburg/Gasperich

Miele im Internet: www.miele.lu
E-Mail: infolux@miele.lu

Telefon (Kundendienst)
+352 497 11 30
Mo-Do 8.30-17.00 Uhr
Fr 8.30-16.00 Uhr

KM 8765 FL Diamond, KM 8885 FL Diamond&MSense,
KM 8895 FL Diamond&MSense