





## Gebrauchs- und Montageanweisung Dunstabzugshaube





Lesen Sie **unbedingt** die Gebrauchs- und Montageanweisung vor Installation und Inbetriebnahme. Dadurch schützen Sie sich und vermeiden Schäden.

# Inhalt

---

|  |    |
|--|----|
| <b>Sicherheitshinweise und Warnungen</b> .....   | 4  |
| <b>Ihr Beitrag zum Umweltschutz</b> .....  | 12 |
| <b>Funktionsbeschreibung</b> .....   | 13 |
| Beduftung .....  | 13 |
| Bedienung mit der Miele@mobile App .....   | 13 |
| <b>Übersicht Dunstabzugshaube</b> .....  | 14 |
| <b>Erste Inbetriebnahme</b> .....  | 16 |
| Miele@home einrichten .....  | 16 |
| Per App verbinden .....  | 17 |
| Per WPS verbinden .....  | 18 |
| WLAN abmelden (auf Werkseinstellung zurücksetzen) .....  | 19 |
| Con@ctivity einrichten .....   | 20 |
| Con@ctivity über das heimische WLAN-Netzwerk (Con@ctivity 3.0) .....   | 20 |
| Con@ctivity über eine direkte WLAN-Verbindung (Con@ctivity 3.0) .....  | 21 |
| <b>Bedienung (Automatischer Betrieb)</b> .....   | 22 |
| Kochen mit Con@ctivity-Funktion (Automatischer Betrieb) .....  | 22 |
| Bratvorgang .....  | 23 |
| Den Automatikbetrieb vorübergehend verlassen .....   | 24 |
| Rückkehr in den Automatikbetrieb .....   | 24 |
| <b>Bedienung (Manueller Betrieb)</b> .....   | 25 |
| Kochen ohne Con@ctivity-Funktion (Manueller Betrieb) .....   | 25 |
| Gebläse ein- und ausschalten  .....                     | 25 |
| Leistungsstufe wählen .....  | 25 |
| Nachlaufzeit wählen <sup>5</sup>  <sup>15</sup> ..... | 25 |
| Kochstellenbeleuchtung ein-/ausschalten/dimmen  ..... | 25 |
| Powermanagement .....  | 26 |
| Sicherheitsausschaltung .....  | 26 |
| Ambientebeleuchtung  .....                            | 26 |
| <b>Energiespartipps</b> .....  | 27 |
| <b>Einstellungen ändern</b> .....  | 28 |
| Betriebsstundenzähler Fettfilter ändern .....  | 28 |
| Betriebsstundenzähler GeruchsfILTER ändern oder deaktivieren .....   | 29 |
| Powermanagement deaktivieren .....   | 29 |
| <b>Entfeuchtung</b> .....  | 30 |
| Entfeuchtungsfunktion .....  | 30 |
| EntfeuchtungsfILTER austauschen .....  | 30 |

|   |    |
|---|----|
| <b>Beduftung</b> .....  | 31 |
| Beduftungsfunktion .....  | 31 |
| Duftflaconträger herausnehmen .....   | 31 |
| Duftflacon herausnehmen .....   | 31 |
| Duftflacon zwischenlagern .....   | 32 |
| Neuen Duftflacon öffnen .....   | 32 |
| Duftflacon einsetzen.....   | 32 |
| Wechselintervall .....  | 32 |
| <b>Reinigung und Pflege</b> .....   | 33 |
| Gehäuse .....   | 33 |
| Allgemein.....  | 33 |
| Betriebsstundenzähler   ..... | 33 |
| Fettfilter.....   | 33 |
| Betriebsstundenzähler Fettfilter zurücksetzen .....   | 35 |
| Geruchsfilter .....   | 36 |
| Geruchsfilter regenerieren .....  | 36 |
| Betriebsstundenzähler Geruchsfilter zurücksetzen.....   | 37 |
| Lebensdauer.....  | 37 |
| Geruchsfilter entsorgen .....   | 37 |
| <b>Was tun, wenn ...</b> .....  | 38 |
| <b>Installation</b> .....   | 39 |
| Vor der Montage.....  | 39 |
| Montageplan .....   | 39 |
| Gerätemasse .....   | 40 |
| Abstand zwischen Kochstelle und Dunstabzugshaube (S).....   | 41 |
| Montageempfehlungen .....   | 42 |
| Elektroanschluss .....  | 42 |
| <b>Kundendienst und Garantie</b> .....  | 43 |
| Position des Typenschildes .....  | 43 |
| <b>Technische Daten</b> .....   | 44 |
| Nachkaufbares Zubehör für Umluftbetrieb.....  | 44 |
| Konformitätserklärung.....  | 44 |

## Sicherheitshinweise und Warnungen

---

Diese Dunstabzugshaube entspricht den vorgeschriebenen Sicherheitsbestimmungen. Ein unsachgemässer Gebrauch kann jedoch zu Schäden an Personen und Sachen führen.

Lesen Sie die Gebrauchs- und Montageanweisung aufmerksam durch, bevor Sie die Dunstabzugshaube in Betrieb nehmen. Sie enthält wichtige Hinweise für die Montage, die Sicherheit, den Gebrauch und die Wartung. Dadurch schützen Sie sich und vermeiden Schäden an der Dunstabzugshaube.

Entsprechend der Norm IEC 60335-1 weist Miele ausdrücklich darauf hin, das Kapitel zur Installation des Gerätes sowie die Sicherheitshinweise und Warnungen unbedingt zu lesen und zu befolgen.

Miele kann nicht für Schäden verantwortlich gemacht werden, die infolge von Nichtbeachtung dieser Hinweise verursacht werden.

Bewahren Sie die Gebrauchs- und Montageanweisung auf, und geben Sie sie an einen eventuellen Nachbesitzer weiter.

### Bestimmungsgemässe Verwendung

- ▶ Diese Dunstabzugshaube ist für die Verwendung im Haushalt und in haushaltsähnlichen Aufstellumgebungen bestimmt.
- ▶ Diese Dunstabzugshaube ist nicht für die Verwendung im Aussenbereich bestimmt.
- ▶ Verwenden Sie die Dunstabzugshaube ausschliesslich im haushaltsüblichen Rahmen zur Absaugung und Reinigung von Kochwrasen, die bei der Zubereitung von Speisen entstehen. Alle anderen Anwendungsarten sind unzulässig.

# Sicherheitshinweise und Warnungen

---

- ▶ Personen, die aufgrund ihrer physischen, sensorischen oder geistigen Fähigkeiten oder ihrer Unerfahrenheit oder Unkenntnis nicht in der Lage sind, die Dunstabzugshaube sicher zu bedienen, müssen bei der Bedienung beaufsichtigt werden.  
Diese Personen dürfen die Dunstabzugshaube nur ohne Aufsicht bedienen, wenn ihnen diese so erklärt wurde, dass sie sie sicher bedienen können. Sie müssen mögliche Gefahren einer falschen Bedienung erkennen und verstehen können.

## **Kinder im Haushalt**

- ▶ Kinder unter 8 Jahren müssen von der Dunstabzugshaube ferngehalten werden – es sei denn, sie werden ständig beaufsichtigt.
- ▶ Kinder ab 8 Jahren dürfen die Dunstabzugshaube nur ohne Aufsicht bedienen, wenn ihnen die Dunstabzugshaube so erklärt wurde, dass sie sie sicher bedienen können. Kinder müssen mögliche Gefahren einer falschen Bedienung erkennen und verstehen können.
- ▶ Kinder dürfen die Dunstabzugshaube nicht ohne Aufsicht reinigen oder warten.
- ▶ Beaufsichtigen Sie Kinder, die sich in der Nähe der Dunstabzugshaube aufhalten. Lassen Sie Kinder niemals mit der Dunstabzugshaube spielen.
- ▶ Das Licht der Kochstellenbeleuchtung ist sehr intensiv. Achten Sie insbesondere bei Babys darauf, dass sie nicht direkt in die Leuchten schauen.
- ▶ Erstickungsgefahr. Kinder können sich beim Spielen in Verpackungsmaterial (z. B. Folien) einwickeln oder es sich über den Kopf ziehen und ersticken. Halten Sie Verpackungsmaterial von Kindern fern.

# Sicherheitshinweise und Warnungen

---

## Technische Sicherheit

- ▶ Durch unsachgemäße Installations- und Wartungsarbeiten oder Reparaturen können erhebliche Gefahren für den Benutzer entstehen. Installations- und Wartungsarbeiten oder Reparaturen dürfen nur von Miele autorisierten Fachkräften durchgeführt werden.
  - ▶ Beschädigungen an der Dunstabzugshaube können Ihre Sicherheit gefährden. Kontrollieren Sie sie auf sichtbare Schäden. Nehmen Sie niemals eine beschädigte Dunstabzugshaube in Betrieb.
  - ▶ Die elektrische Sicherheit der Dunstabzugshaube ist nur dann gewährleistet, wenn sie an ein vorschriftsmässig installiertes Schutzleitersystem angeschlossen wird. Diese grundlegende Sicherheitsvoraussetzung muss vorhanden sein. Lassen Sie im Zweifelsfall die Elektroinstallation durch eine Elektrofachkraft prüfen.
  - ▶ Der zuverlässige und sichere Betrieb der Dunstabzugshaube ist nur dann gewährleistet, wenn die Dunstabzugshaube am öffentlichen Stromnetz angeschlossen ist.
  - ▶ Die Anschlussdaten (Frequenz und Spannung) auf dem Typenschild der Dunstabzugshaube müssen unbedingt mit denen des Elektronetzes übereinstimmen, damit keine Schäden an der Dunstabzugshaube auftreten.  
Vergleichen Sie die Anschlussdaten vor dem Anschliessen. Fragen Sie im Zweifelsfall eine Elektrofachkraft.
  - ▶ Mehrfachsteckdosen oder Verlängerungskabel gewähren nicht die nötige Sicherheit (Brandgefahr). Schliessen Sie die Dunstabzugshaube damit nicht an das Elektronetz an.
  - ▶ Die Tragseile dienen auch zur Stromzuführung. Sie dürfen nicht geknickt oder gekürzt werden. Die Tragseile dürfen nicht zur Befestigung zusätzlicher Bauteile genutzt werden (z. B. eines Zwischenbodens).
- Ist ein Tragseil beschädigt, darf die Dunstabzugshaube nicht weiter betrieben werden. Die Tragseile dürfen nur von qualifizierten Fachleuten ausgetauscht werden.

# Sicherheitshinweise und Warnungen

---

- ▶ Verwenden Sie die Dunstabzugshaube nur im montierten Zustand, damit die sichere Funktion gewährleistet ist.
- ▶ Diese Dunstabzugshaube darf nicht an nicht stationären Aufstellungsorten (z. B. Schiffen) betrieben werden.
- ▶ Das Berühren spannungsführender Anschlüsse sowie das Verändern des elektrischen und mechanischen Aufbaus gefährden Sie und führen möglicherweise zu Funktionsstörungen der Dunstabzugshaube.  
Öffnen Sie das Gehäuse nur, soweit es im Rahmen der Montage und Reinigung beschrieben ist. Öffnen Sie niemals weitere Teile des Gehäuses.
- ▶ Garantieansprüche gehen verloren, wenn die Dunstabzugshaube nicht von einem von Miele autorisierten Kundendienst repariert wird.
- ▶ Nur bei Originalersatzteilen gewährleistet Miele, dass sie die Sicherheitsanforderungen erfüllen. Defekte Bauteile dürfen nur gegen solche ausgetauscht werden.
- ▶ Bei Installations- und Wartungsarbeiten sowie Reparaturen muss die Dunstabzugshaube vom Elektronetz getrennt sein. Sie ist nur dann vom Elektronetz getrennt, wenn
  - die Sicherung(en) der Elektroinstallation ausgeschaltet ist/sind oder
  - die Schraubsicherung(en) der Elektroinstallation ganz herausgeschraubt ist/sind oder
  - der Netzstecker (falls vorhanden) aus der Steckdose gezogen ist. Ziehen Sie dabei nicht an der Netzanschlussleitung, sondern am Netzstecker.

# Sicherheitshinweise und Warnungen

---

## Sachgemäßer Gebrauch

- ▶ Durch offene Flammen besteht Brandgefahr. Arbeiten Sie nie mit offener Flamme unter der Dunstabzugshaube. So ist z. B. das Flambieren und das Grillen mit offener Flamme verboten. Die eingeschaltete Dunstabzugshaube zieht die Flammen in den Filter. Abgelagertes Küchenfett kann sich entzünden.
- ▶ Kondenswasser kann zu Korrosionsschäden an der Dunstabzugshaube führen. Schalten Sie die Dunstabzugshaube immer ein, wenn eine Kochstelle benutzt wird, damit sich kein Kondenswasser ansammeln kann.
- ▶ Überhitzte Öle und Fette können sich selbst entzünden und dadurch die Dunstabzugshaube in Brand setzen. Beaufsichtigen Sie Töpfe, Pfannen und Frittiergeräte, wenn Sie mit Ölen und Fetten arbeiten. Auch das Grillen auf Elektrogrillgeräten muss deshalb unter ständiger Aufsicht erfolgen.
- ▶ Fett- und Schmutzablagerungen beeinträchtigen die Funktion der Dunstabzugshaube. Benutzen Sie die Dunstabzugshaube nie ohne Fettfilter, um die Reinigung der Kochwrasen zu gewährleisten.
- ▶ Beachten Sie, dass sich die Dunstabzugshaube beim Kochen durch die aufsteigende Hitze stark erwärmen kann. Berühren Sie das Gehäuse und die Fettfilter erst, wenn sich die Dunstabzugshaube abgekühlt hat.
- ▶ Die Dunstabzugshaube ist nicht als Abstellfläche geeignet.
- ▶ Die Tragseile können durch zu hohe Belastung beschädigt werden. Lassen Sie den Wrasenschirm nicht übermäßig pendeln, verdrehen Sie den Wrasenschirm nicht. Ziehen Sie nicht an den Seilen.



## Verwendung des Duftflacons (nachkaufbares Zubehör)

- ▶ Es darf nur ein original Miele Duftflacon verwendet werden, der für die Verwendung im Dunstabzug vorgesehen ist.
- ▶ Den Duftflacon nur in der Verkaufsverpackung lagern, deshalb diese aufbewahren.
- ▶ Achtung, Duftstoff kann auslaufen. Den Duftflacon oder den Duftflaconträger mit dem montierten Duftflacon gerade halten und niemals hinlegen oder kippen.
- ▶ Ausgelaufenen Duftstoff sofort mit einem saugfähigen Tuch aufwischen.
- ▶ Bei Körperkontakt mit ausgelaufenem Duftstoff: **Haut** gründlich mit Wasser und Seife reinigen. **Augen** mindestens 15 Minuten lang mit sauberem Wasser spülen. Bei Verschlucken den **Mund** gründlich mit sauberem Wasser ausspülen. Nach Augenkontakt oder Verschlucken einen Arzt aufsuchen!
- ▶ Kleidung, die mit ausgelaufenem Duftstoff in Kontakt kommt, sofort wechseln. Kleidung oder Tücher gründlich mit reichlich Wasser und Waschmittel reinigen.
- ▶ Es besteht Brandgefahr oder Gefahr von Beschädigung bei Nichtbeachtung dieser Hinweise:
  - Niemals Duftstoff in den Duftflacon nachfüllen.
  - Niemals einen defekten Duftflacon verwenden.
- ▶ Den leeren Duftflacon mit dem Kehrriech entsorgen und niemals anderweitig verwenden.
- ▶ Zusätzlich die dem Duftflacon beigegefügte Information beachten.

# Sicherheitshinweise und Warnungen

---

## Sachgemässe Installation

- ▶ Beachten Sie zu Ihrem Kochgerät die Angaben des Herstellers, ob der Betrieb einer Dunstabzugshaube darüber erlaubt ist.
- ▶ Die Dunstabzugshaube darf nicht über Feuerungsstätten mit festen Brennstoffen montiert werden.
- ▶ Die Dunstabzugshaube darf nicht über einer Gaskochstelle montiert werden.
- ▶ Wenn der Abstand zwischen Kochgerät und Dunstabzugshaube zu gering ist, kann dies zu Beschädigungen der Dunstabzugshaube führen.

Sofern vom Hersteller des Kochgerätes keine grösseren Sicherheitsabstände vorgegeben werden, sind zwischen Kochgerät und Unterkante der Dunstabzugshaube die im Kapitel "Montage" angegebenen Abstände zu beachten.

Wenn verschiedene Kochgeräte unter der Dunstabzugshaube betrieben werden, für die unterschiedliche Sicherheitsabstände gelten, ist der grösste angegebene Sicherheitsabstand zu beachten.

- ▶ Zur Befestigung der Dunstabzugshaube sind die Angaben im Kapitel "Installation" zu beachten.
- ▶ Die Dunstabzugshaube wird vormontiert ausgeliefert. Die Tragseile dürfen für die Montage nicht demontiert werden.

## Reinigung und Pflege

- ▶ Es besteht Brandgefahr, wenn die Reinigung nicht nach den Angaben in dieser Gebrauchsanweisung ausgeführt wird.
- ▶ Der Dampf eines Dampfreinigers kann an spannungsführende Teile gelangen und einen Kurzschluss verursachen. Benutzen Sie zum Reinigen der Dunstabzugshaube niemals einen Dampfreiniger.

## Sicherheitshinweise und Warnungen

---

- ▶ Die Geruchsfilter dürfen nicht im Geschirrspüler gereinigt werden. Bei der Regeneration im Backofen können sich Rückstände des Reinigers durch die hohe Temperatur entzünden. Beachten Sie zur Regeneration der Geruchsfilter die Anweisungen in dieser Gebrauchsanweisung.

### Zubehör

- ▶ Verwenden Sie ausschliesslich Miele Originalzubehör. Wenn andere Teile an- oder eingebaut werden, gehen Ansprüche aus Garantie, Gewährleistung und/oder Produkthaftung verloren.

# Ihr Beitrag zum Umweltschutz

---

## Entsorgung der Transportverpackung

Die Verpackung schützt das Gerät vor Transportschäden. Die Verpackungsmaterialien sind nach umweltverträglichen und entsorgungstechnischen Gesichtspunkten ausgewählt und deshalb recycelbar.

Das Rückführen der Verpackung in den Materialkreislauf spart Rohstoffe und verringert das Abfallaufkommen. Ihr Fachhändler nimmt die Verpackung zurück.

## Entsorgung des Altgerätes

Elektro- und Elektronikgeräte enthalten vielfach wertvolle Materialien. Sie enthalten auch bestimmte Stoffe, Gemische und Bauteile, die für ihre Funktion und Sicherheit notwendig waren. Im Hauskehricht sowie bei nicht sachgemässer Behandlung können sie der menschlichen Gesundheit und der Umwelt schaden. Geben Sie Ihr Altgerät deshalb auf keinen Fall in den Hauskehricht.



Nutzen Sie stattdessen die offiziellen, eingerichteten Sammel- und Rücknahmestellen zur Abgabe und Verwertung der Elektro- und Elektronikgeräte bei Gemeinde, Stadt, Händler oder Miele. Für das Löschen etwaiger personenbezogener Daten auf dem zu entsorgenden Altgerät sind Sie gesetzmässig eigenverantwortlich. Bitte sorgen Sie dafür, dass Ihr Altgerät bis zum Abtransport kindersicher aufbewahrt wird.

## Umluftbetrieb

Die Dunstabzugshaube arbeitet ausschliesslich im Umluftbetrieb.

Die angesaugte Luft wird durch den Fettfilter gereinigt und zusätzlich durch einen Entfeuchtungsfilter geführt.

Anschliessend wird die Luft durch einen Geruchsfilter geleitet und an der Oberseite der Dunstabzugshaube in die Küche zurückgeführt.

Der Entfeuchtungsfilter entzieht den Kochwrasen während des Kochens einen Teil der Feuchtigkeit. Nach dem Kochen wird die gesammelte Feuchtigkeit sensorgesteuert wieder an die Raumluft abgegeben.

## Beduftung

Die Dunstabzugshaube verfügt über ein Beduftungsmodul mit einem Duftflacon. Das Beduftungsmodul gibt unabhängig vom Betrieb der Dunstabzugshaube eine Duftnote in den Raum ab. Die Beduftung wird ausschliesslich über die Miele@mobile App gesteuert.

## Bedienung mit der Miele@mobile App

Die Bedienung der Dunstabzugshaube erfolgt ausschliesslich über die Miele@mobile App oder mit der Con@ctivity-Funktion automatisch in Abhängigkeit vom Kochfeld.

In Ausnahmesituationen ist die Bedienung am Bedienteil an der Unterseite der Dunstabzugshaube möglich, z. B. wenn die WLAN-Verbindung unterbrochen ist.

# Übersicht Dunstabzugshaube

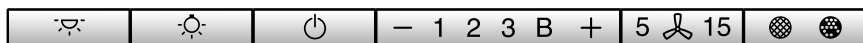
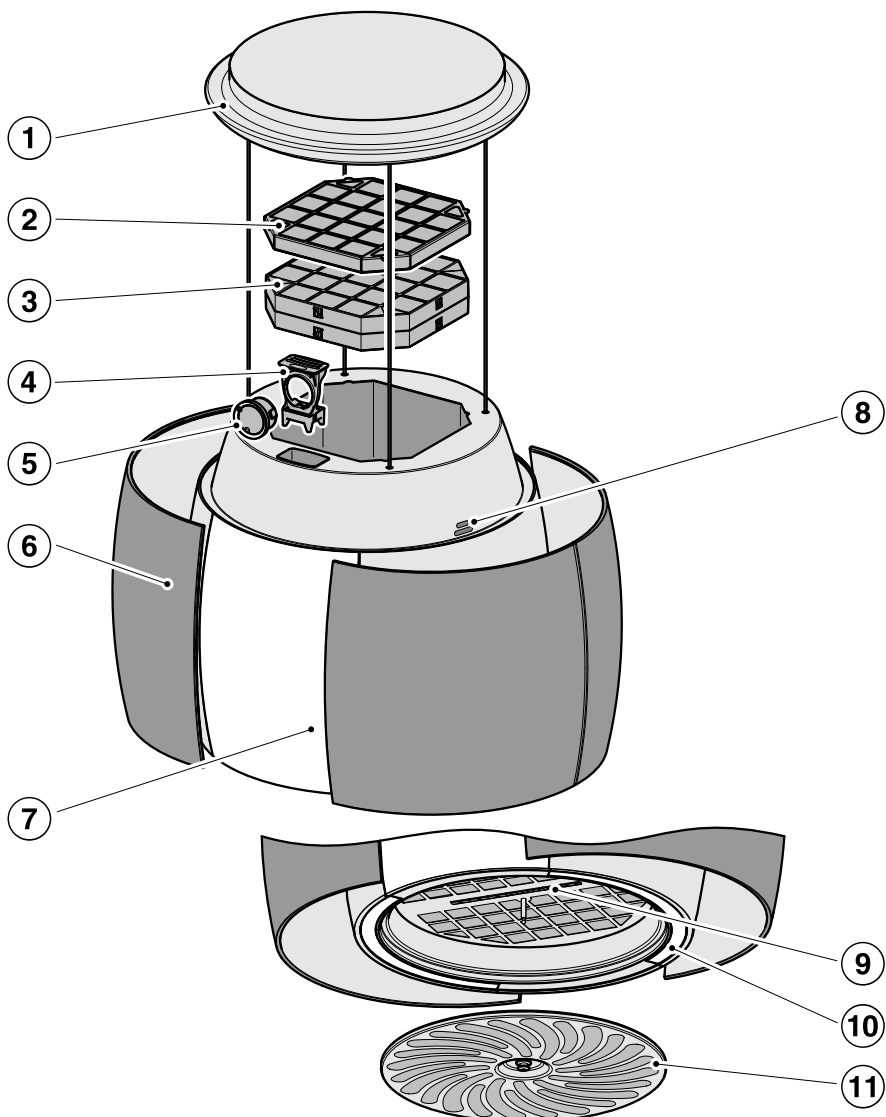

12

13

14

15

16

17

# Übersicht Dunstabzugshaube

---

- ① Baldachin
- ② Regenerierbarer Geruchsfilter
- ③ EntfeuchtungsfILTER
- ④ Duftflaconträger
- ⑤ Duftflacon
- ⑥ Wrasenschirm
- ⑦ Ambientebeleuchtung
- ⑧ Feuchtesensor
- ⑨ Bedienelemente
- ⑩ Kochstellenbeleuchtung
- ⑪ Fettfilter
- ⑫ Taste zum Ein- und Ausschalten der Ambientebeleuchtung
- ⑬ Taste zum Ein- und Ausschalten der Kochstellenbeleuchtung
- ⑭ Taste zum Ein- und Ausschalten des Gebläses
- ⑮ Tasten zur Einstellung der Gebläseleistung
- ⑯ Taste für die Nachlauffunktion
- ⑰ Taste für die Betriebsstundenzähler

# Erste Inbetriebnahme

Die in diesem Kapitel beschriebenen Einstellungen erfolgen am Bedienteil der Dunstabzugshaube. Das Bedienteil befindet sich hinter dem Fettfilter.

- Nehmen Sie den Fettfilter heraus.

## Miele@home einrichten

Voraussetzung:

- ein WLAN-Netzwerk
- die Miele@mobile App
- ein Benutzerkonto bei Miele. Das Benutzerkonto können Sie über die Miele@mobile App erstellen.

Ihre Dunstabzugshaube ist mit einem integrierten WLAN-Modul ausgestattet. Verbinden Sie die Dunstabzugshaube mit dem heimischen WLAN-Netzwerk. Anschliessend können Sie die Dunstabzugshaube über die Miele@mobile App bedienen.

Ist Ihr Miele Kochfeld ebenfalls in das heimische WLAN-Netzwerk eingebunden, können Sie die automatische Steuerung der Dunstabzugshaube über die Con@ctivity-Funktion nutzen.

Stellen Sie sicher, dass am Installationsort Ihrer Dunstabzugshaube das Signal Ihres WLAN-Netzwerkes mit ausreichender Signalstärke vorhanden ist.

## Verfügbarkeit Miele@home

Die Nutzung der Miele@mobile App hängt von der Verfügbarkeit des Miele@home Services in Ihrem Land ab.

Der Service von Miele@home ist nicht in jedem Land verfügbar.

Informationen zur Verfügbarkeit erhalten Sie über die Internetseite [www.miele.com](http://www.miele.com).

## Miele@mobile App

Die Miele@mobile App können Sie kostenlos aus dem Apple App Store<sup>®</sup> oder dem Google Play Store<sup>™</sup> herunterladen.





## Per App verbinden

Sie können die Netzwerkverbindung mit der Miele@mobile App herstellen.

- Installieren Sie die Miele@mobile App auf Ihrem mobilen Endgerät.

Für die Anmeldung benötigen Sie:

1. Das Passwort Ihres WLAN-Netzwerks
2. Das Passwort Ihrer Dunstabzugshaube

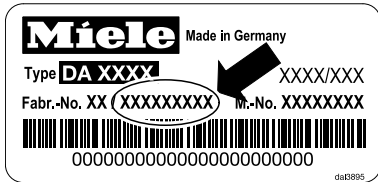

Bei dem Passwort der Dunstabzugshaube handelt es sich um die letzten 9 Ziffern der Fabrikationsnummer, die Sie auf dem Typenschild finden.

Das Typenschild finden Sie, wenn Sie die Fettfilter herausnehmen.



- Starten Sie die Geräteanmeldung in der App. Folgen Sie den Anmelde-schritten.

Erfolgt die Aufforderung, das WLAN der Dunstabzugshaube zu aktivieren, gehen Sie wie folgt vor:

- Schalten Sie die Dunstabzugshaube aus.



- Halten Sie die Taste “+” gedrückt.



- Drücken Sie gleichzeitig die Taste Beleuchtung .

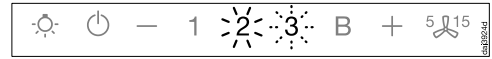

2 leuchtet dauernd, 3 blinkt.

Die Dunstabzugshaube ist während der nächsten 2 Minuten bereit für die Verbindung.



- Folgen Sie den weiteren Schritten in der App.

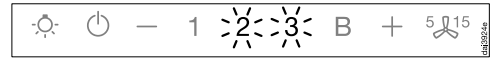

Nach erfolgreicher Verbindung leuchten 2 und 3 dauernd.



- Verlassen Sie den Verbindungsmodus an der Dunstabzugshaube durch Drücken der Taste Nachlauf .

Die Dunstabzugshaube kann nun mit der App bedient werden.

# Erste Inbetriebnahme

## Per WPS verbinden

Ihr WLAN-Router muss WPS (WiFi Protected Setup)-fähig sein.

- Schalten Sie die Dunstabzugshaube aus.



- Halten Sie die Taste “+” gedrückt.



- Drücken Sie gleichzeitig die Taste Beleuchtung .

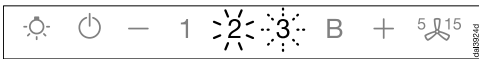

**2** leuchtet dauernd, **3** blinkt.

Die WLAN-Verbindung muss gleichzeitig an der Dunstabzugshaube und an Ihrem WPS-Router gestartet werden.

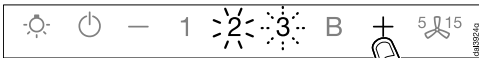

- Drücken Sie nach einigen Sekunden die Taste “+” an der Dunstabzugshaube.

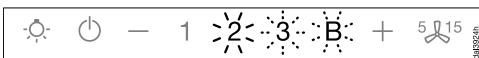

Nach kurzer Zeit leuchtet **2** dauernd, **3** und **B** blinken.

Die Dunstabzugshaube ist während der nächsten zwei Minuten bereit für die Verbindung.



- Starten Sie die WPS-Verbindung an Ihrem WLAN-Router.

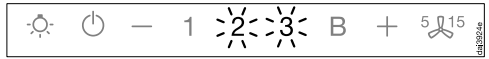

Nach erfolgreicher Verbindung leuchten **2** und **3** dauernd.



- Verlassen Sie den Verbindungsmodus an der Dunstabzugshaube durch Drücken der Taste Nachlauf .

Die Dunstabzugshaube kann nun mit der App bedient werden.

Wenn die Verbindung nicht hergestellt werden konnte, haben Sie eventuell WPS an Ihrem Router nicht schnell genug aktiviert. Führen Sie die oben genannten Schritte erneut durch.

**Tipp:** Sollte Ihr WLAN-Router nicht über WPS als Verbindungsmethode verfügen, nutzen Sie die Einbindung über die Miele@mobile App.

## WLAN abmelden (auf Werkseinstellung zurücksetzen)

Um eine neue WLAN-Verbindung aufzubauen, ist zunächst die bestehende WLAN-Verbindung zu trennen.

- Schalten Sie die Dunstabzugshaube aus.



- Halten Sie die Tast "–" gedrückt.



- Berühren Sie gleichzeitig die Taste Beleuchtung .

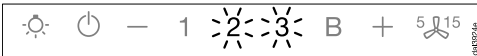

Bei einer bestehenden WLAN-Verbindung leuchten **2** und **3** dauernd.

Die Dunstabzugshaube ist in den nächsten 2 Minuten bereit für die Trennung.



- Berühren Sie die Taste "–".

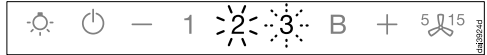

**2** leuchtet dauernd und **3** blinkt.

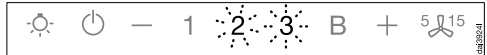

Nach einigen Sekunden blinken **2** und **3**. Die Verbindung ist getrennt.



- Verlassen Sie den Abmeldemodus an der Dunstabzugshaube durch Drücken der Taste Nachlauf .

Die WLAN-Verbindung ist getrennt. Es kann eine neue Verbindung hergestellt werden.

# Erste Inbetriebnahme

---

## Con@ctivity einrichten

Con@ctivity beschreibt die direkte Kommunikation zwischen einem Miele Elektro-Kochfeld und einer Miele Dunstabzugshaube. Sie erlaubt die automatische Steuerung der Dunstabzugshaube in Abhängigkeit vom Betriebszustand eines autarken Miele Elektro-Kochfeldes.

- Beim Einschalten einer Kochstelle wird selbstständig die Kochstellenbeleuchtung und nach kurzer Zeit das Gebläse der Dunstabzugshaube eingeschaltet.
- Während des Kochens wählt die Dunstabzugshaube automatisch die Gebläsestufe. Die Höhe der Gebläsestufe hängt von der Anzahl der eingeschalteten Kochstellen und der gewählten Kochstufen ab.
- Nach dem Kochen schaltet sich das Gebläse und die Kochstellenbeleuchtung nach einer vorgegebenen Nachlaufzeit automatisch aus.

Detaillierte Informationen zur Funktion entnehmen Sie dem Kapitel “Bedienung”.

## Con@ctivity über das heimische WLAN-Netzwerk (Con@ctivity 3.0)

Voraussetzung:

- Heimisches WLAN-Netzwerk
- WLAN-fähiges Miele Kochfeld

- Binden Sie die Dunstabzugshaube und Ihr Kochfeld in das heimische WLAN-Netzwerk ein (siehe Abschnitt “Miele@home einrichten”).

Die Con@ctivity-Funktion wird automatisch aktiviert.

## Con@ctivity über eine direkte WLAN-Verbindung (Con@ctivity 3.0)

Voraussetzung:

- WLAN-fähiges Miele Kochfeld

Wenn Sie nicht über ein heimisches Netzwerk verfügen, können Sie eine direkte Verbindung zwischen Kochfeld und Dunstabzugshaube herstellen.

Die Verbindung ist in der Gebrauchsanweisung Ihres Kochfeldes beschrieben.

Nachfolgend sind die Schritte an der Dunstabzugshaube nochmals im Detail beschrieben.

- Schalten Sie die Dunstabzugshaube aus.



- Halten Sie die Taste “+” gedrückt.



- Drücken Sie gleichzeitig die Taste “–”.

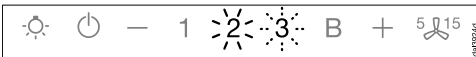

**2** leuchtet dauernd, **3** blinkt.

Die Dunstabzugshaube ist während der nächsten 2 Minuten bereit für die Verbindung.

- Starten Sie die WLAN-Verbindung am Kochfeld. Informationen dazu entnehmen Sie der Gebrauchsanweisung des Kochfeldes.



Nach erfolgreicher Verbindung leuchten **2** und **3** dauernd.



- Verlassen Sie den Verbindungsmodus an der Dunstabzugshaube durch Drücken der Taste Nachlauf  $5/15$ .

Con@ctivity ist jetzt aktiviert.

Wenn die direkte WLAN-Verbindung besteht, können Kochfeld und Dunstabzugshaube nicht in ein heimisches Netzwerk eingebunden werden. Sollte dies später gewünscht sein, ist zunächst die direkte WLAN-Verbindung zwischen Kochfeld und Dunstabzugshaube zu trennen (siehe Abschnitt “WLAN abmelden”).

# Bedienung (Automatischer Betrieb)

Wenn Con@ctivity aktiviert ist, arbeitet die Dunstabzugshaube immer im Automatikbetrieb (siehe Kapitel "Erste Inbetriebnahme", Abschnitt "Con@ctivity einrichten").

Wenn Sie die Dunstabzugshaube manuell bedienen wollen, beachten Sie das Kapitel "Bedienung (Manueller Betrieb)", Abschnitt "Kochen ohne Con@ctivity-Funktion".

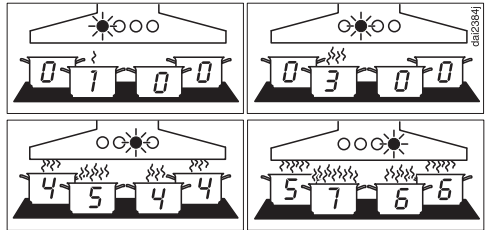

Beispiele für die Gebläsestufen **1** bis **B**

## Kochen mit Con@ctivity-Funktion (Automatischer Betrieb)

- Schalten Sie eine Kochstelle mit beliebiger Stufe ein.

Die Kochstellenbeleuchtung schaltet sich ein.

Nach einigen Sekunden schaltet sich das Gebläse ein, zunächst kurz in Stufe **2**, dann sofort in Stufe **1**. Der Wra-senschirm öffnet sich.

Während des Kochens wählt die Dunst-abzugshaube automatisch die Gebläse-stufe.

Massgeblich ist die insgesamt einge-schaltete Leistung des Kochfeldes, also die Anzahl der eingeschalteten Koch-stellen und die Höhe der gewählten Kochstufen.

- Wenn Sie am Kochfeld eine höhere Leistungsstufe wählen oder mehrere Kochstellen einschalten, schaltet auch die Dunstabzugshaube in eine höhere Gebläsestufe.
- Wenn Sie die Leistungsstufe am Kochfeld verringern oder Kochstellen ausschalten, wird auch die Gebläse-stufe angepasst.

## Reaktionszeit

Die Dunstabzugshaube reagiert mit Ver-zögerung. Damit wird berücksichtigt, dass das Ändern der Leistungsstufe am Kochfeld nicht unmittelbar zu weniger oder mehr Kochwrasen führt.

Da das Kochfeld die Informationen in Intervallen an die Dunstabzugshaube sendet, kann auch dies zu Verzöge-rungen führen.

Die Reaktion erfolgt innerhalb einiger Sekunden oder weniger Minuten.

## Bratvorgang

- Sie schalten z. B. zum Erhitzen des Kochgeschirrs vor dem Anbraten eine Kochstelle auf höchster Stufe ein. Ca. 10 Sekunden bis 4 Minuten danach schalten Sie auf eine niedrigere Stufe zurück (60 Sekunden bis 5 Minuten bei einem Highlight-Kochfeld).

Die Dunstabzugshaube erkennt einen Bratvorgang.

Die Dunstabzugshaube schaltet sich ein und schaltet nach dem Zurückschalten des Kochfeldes auf die Gebläsestufe 3 und verbleibt in dieser Gebläsestufe ca. 5 Minuten.

Anschliessend wird die Gebläsestufe wieder durch die Con@ctivity-Funktion bestimmt.

Sie können auch vorzeitig manuell eine andere Gebläsestufe wählen.

## Ausschalten

- Schalten Sie alle Kochstellen aus.

Das Gebläse der Dunstabzugshaube wird innerhalb der nächsten Minuten stufenweise heruntergeschaltet und schliesslich ausgeschaltet.

Damit wird die Küchenluft von verbliebenen Wrasen und Gerüchen gereinigt.

- Von der Boosterstufe schaltet das Gebläse sofort zurück in Stufe 3.
- Läuft das Gebläse in Stufe 3, schaltet es nach ca. 1 Minute auf Stufe 2 zurück.
- Von Stufe 2 schaltet es nach 2 Minuten zurück in Stufe 1.
- Nach 2 Minuten in Stufe 1 schaltet sich das Gebläse aus. Der Wrasenschirm schliesst sich.
- Nach weiteren 30 Sekunden wird das Licht ausgeschaltet.

Der Kochvorgang ist beendet.

# Bedienung (Automatischer Betrieb)

---

## Den Automatikbetrieb vorübergehend verlassen

So verlassen Sie während des Kochens vorübergehend den Automatikbetrieb:

- Sie wählen manuell eine andere Gebläsestufe, oder
- Sie schalten die Dunstabzugshaube manuell aus, oder
- Sie aktivieren die Nachlauffunktion <sup>15</sup> der Dunstabzugshaube. Das Gebläse schaltet sich nach der gewählten Nachlaufzeit aus, das Licht bleibt eingeschaltet.

Die Funktionen der Dunstabzugshaube sind nun manuell zu bedienen (siehe Kapitel "Bedienung (Manueller Betrieb)").

## Rückkehr in den Automatikbetrieb

So kehrt die Dunstabzugshaube wieder in den Automatikbetrieb zurück:

- Die Dunstabzugshaube wird nach manueller Wahl einer Gebläsestufe ca. 5 Minuten nicht bedient, oder
- Die manuell gewählte Gebläsestufe entspricht wieder der automatischen, oder
- Das Gebläse der Dunstabzugshaube und das Kochfeld waren mindestens 30 Sekunden ausgeschaltet. Beim nächsten Einschalten des Kochfeldes startet wieder der Automatikbetrieb.

Sie haben auch die Möglichkeit, die Dunstabzugshaube für einen kompletten Kochvorgang manuell zu bedienen.

- Schalten Sie das Gebläse der Dunstabzugshaube **vor** dem Kochfeld ein.

Wenn nach dem Kochen die Dunstabzugshaube und das Kochfeld mindestens 30 Sekunden ausgeschaltet waren, startet beim nächsten Einschalten des Kochfeldes wieder der Automatikbetrieb.



## Kochen ohne Con@ctivity-Funktion (Manueller Betrieb)

Unter folgenden Voraussetzungen ist die Dunstabzugshaube manuell zu bedienen:

- Die Con@ctivity-Funktion ist nicht aktiviert.
- Sie haben vorübergehend die Con@ctivity-Funktion deaktiviert (siehe Kapitel “Bedienung (Automatischer Betrieb)”, Abschnitt “Den Automatikbetrieb vorübergehend verlassen”).

Die manuelle Bedienung der Dunstabzugshaube erfolgt ausschliesslich über die Miele@mobile App.

Voraussetzung für die Nutzung der Miele@mobile App ist, dass Miele@home eingerichtet ist (siehe Kapitel “Erste Inbetriebnahme”, Absatz “Miele@home einrichten”).

In Ausnahmesituationen ist die Bedienung am Bedienteil an der Unterseite der Dunstabzugshaube möglich, z. B. wenn die WLAN-Verbindung unterbrochen ist. Nehmen Sie dazu den Fettfilter heraus.

## Gebläse ein- und ausschalten

Schalten Sie das Gebläse ein, sobald Sie mit dem Kochen beginnen. Dadurch werden Kochdünste von Beginn an erfasst.

Das Gebläse schaltet auf Stufe **2**. Der Wrasenschirm öffnet sich.

## Leistungsstufe wählen

Für leichte bis starke Kochwrasen und Gerüche stehen Ihnen die Leistungsstufen **1** bis **3** zur Verfügung.

Für vorübergehende sehr starke Wrasen- und Geruchsentwicklung, z. B. beim Anbraten, wählen Sie die Stufe **B** als Boosterstufe.

## Zurückschalten der Boosterstufe

Wenn das Powermanagement aktiviert ist (voreingestellt), schaltet das Gebläse nach 5 Minuten automatisch auf Stufe **3** zurück.

## Nachlaufzeit wählen

Lassen Sie das Gebläse nach dem Kochen noch einige Minuten weiterlaufen. Die Küchenluft wird von verbliebenen Wrasen und Gerüchen gereinigt.

Rückstände in der Dunstabzugshaube und daraus entstehende Gerüche werden vermieden.

Die Nachlauf-Funktion sorgt dafür, dass sich das Gebläse nach einer vorgewählten Zeit automatisch ausschaltet.

## Kochstellenbeleuchtung ein-/ausschalten/dimmen

Die Kochstellenbeleuchtung können Sie unabhängig vom Gebläse ein- und ausschalten und die Helligkeit dimmen.

# Bedienung (Manueller Betrieb)

---



## Powermanagement

Die Dunstabzugshaube verfügt über ein Powermanagement. Das Powermanagement dient der Energieeinsparung. Es sorgt dafür, dass das Gebläse automatisch zurückgeschaltet wird und die Beleuchtung ausgeschaltet wird.

- Ist die Boosterstufe des Gebläses gewählt, wird nach 5 Minuten automatisch auf die Stufe 3 zurückgeschaltet,
- Von den Gebläsestufen 3, 2 oder 1 wird nach 2 Stunden eine Stufe zurückgeschaltet und dann in 30-Minuten-Schritten ausgeschaltet.
- Die eingeschaltete Kochstellenbeleuchtung wird nach 12 Stunden automatisch ausgeschaltet.

## Sicherheitsausschaltung

Wenn das Powermanagement deaktiviert ist, wird die eingeschaltete Dunstabzugshaube nach 12 Stunden automatisch ausgeschaltet (Gebläse und Kochstellenbeleuchtung).

- Drücken Sie zum Wiedereinschalten die Taste Ein-/Aus  oder die Taste Beleuchtung .

## Ambientebeleuchtung

Die Ambientebeleuchtung wird gleichzeitig mit dem Gebläse ein- und ausgeschaltet. Sie können die Ambientebeleuchtung aber auch unabhängig vom Gebläse ein- und ausschalten.

Beim Ein- und Ausschalten öffnet und schliesst sich der Wrasenschirm.

Über die Miele@mobile App haben Sie die Möglichkeit die Helligkeit und die Lichtfarbe zu ändern.

Sie können für den Betrieb mit ausgeschaltetem Gebläse und für den Betrieb mit eingeschaltetem Gebläse unterschiedliche Lichtfarben wählen.

Beim Einschalten schaltet sich das Licht mit der zuletzt gewählten Helligkeit und Lichtfarbe ein.

Diese Dunstabzugshaube arbeitet sehr effizient und energiesparend. Folgende Massnahmen unterstützen Sie beim sparsamen Gebrauch:

- Sorgen Sie beim Kochen für eine gute Belüftung der Küche.
- Kochen Sie mit möglichst kleiner Kochstufe. Wenig Kochdünste bedeuten eine niedrige Leistungsstufe an der Dunstabzugshaube und damit weniger Energieverbrauch.
- Reinigen oder wechseln Sie die Filter in regelmässigen Abständen. Stark verunreinigte Filter verringern die Leistung, erhöhen die Brandgefahr und bedeuten ein hygienisches Risiko.
- Nutzen Sie die Con@ctivity-Funktion. Die Dunstabzugshaube wird automatisch ein- und ausgeschaltet. Die Dunstabzugshaube wählt die optimale Leistungsstufe für die Kochsituation und sorgt damit für einen geringen Energieverbrauch.
- Wenn Sie die Dunstabzugshaube manuell bedienen, beachten Sie Folgendes:
  - Prüfen Sie an der Dunstabzugshaube die gewählte Leistungsstufe. Meist ist eine niedrige Leistungsstufe ausreichend. Nutzen Sie die Boosterstufe nur, wenn es notwendig ist.
  - Schalten Sie bei starken Kochdünsten frühzeitig auf eine hohe Betriebsstufe. Das ist effizienter, als durch langen Betrieb der Dunstabzugshaube zu versuchen, bereits in der Küche verteilte Kochdünste zu erfassen.
  - Achten Sie darauf, die Dunstabzugshaube nach dem Kochen wieder auszuschalten. Soll nach dem Kochen die Küchenluft noch von verbliebenen Wrasen und Gerüchen gereinigt werden, nutzen Sie die Nachlauf-funktion. Das Gebläse wird nach der gewählten Nachlaufzeit automatisch ausgeschaltet.

# Einstellungen ändern

Sie können Einstellungen der Dunstabzugshaube über die Tasten der Dunstabzugshaube ändern.

Die in diesem Kapitel beschriebenen Einstellungen können nicht über die Miele@mobile App geändert werden.



- Nehmen Sie den Fettfilter heraus.

## Betriebsstundenzähler Fettfilter ändern

Sie können den Betriebsstundenzähler Ihren Kochgewohnheiten anpassen.

Werkseitig eingestellt ist ein Reinigungsintervall von 30 Stunden.

- Eine kürzere Zeit von 20 Stunden ist sinnvoll, wenn Sie viel braten und fritieren.
- Auch wenn Sie nur gelegentlich kochen, ist ein kurzer Reinigungsintervall sinnvoll. Dadurch wird verhindert, dass sich angesammeltes Fett verhärtet und die Reinigung erschwert.
- Ein längeres Reinigungsintervall von 40 oder 50 Stunden ist wählbar, wenn Sie regelmässig sehr fettarm kochen.

- Schalten Sie das Gebläse und die Beleuchtung aus.
- Drücken Sie gleichzeitig die Taste Nachlauf <sup>5</sup>/<sub>15</sub> und die Taste Betriebsstunden .

Das Symbol Fettfilter  und eine Anzeige der Gebläsestufenanzeige blinken.

Die Anzeigen **1** bis **B** zeigen die eingestellte Zeit an:

|                        |            |
|------------------------|------------|
| Anzeige <b>1</b> ..... | 20 Stunden |
| Anzeige <b>2</b> ..... | 30 Stunden |
| Anzeige <b>3</b> ..... | 40 Stunden |
| Anzeige <b>B</b> ..... | 50 Stunden |

- Wählen Sie durch Drücken der Taste “–” eine kürzere oder der Taste “+” eine längere Betriebszeit.
- Bestätigen Sie den Vorgang mit der Taste Betriebsstunden .

Alle Lampen erlöschen.

Erfolgt Ihre Bestätigung nicht innerhalb von 4 Minuten, wird die alte Einstellung beibehalten.

## Betriebsstundenzähler Geruchsfiler ändern oder deaktivieren

Sie können den Betriebsstundenzähler Ihren Kochgewohnheiten anpassen.

Werkseitig eingestellt ist ein Regenerationsintervall von 180 Stunden.

- Schalten Sie das Gebläse und die Beleuchtung aus.
- Drücken Sie gleichzeitig die Taste “+” und die Taste Betriebsstunden .

Das Symbol Geruchsfiler  und eine Anzeige der Gebläsestufenanzeige blinken.

Die Anzeigen **1** bis **B** zeigen die eingestellte Zeit an:

|                        |             |
|------------------------|-------------|
| Anzeige <b>1</b> ..... | 120 Stunden |
| Anzeige <b>2</b> ..... | 180 Stunden |
| Anzeige <b>3</b> ..... | 240 Stunden |
| Anzeige <b>B</b> ..... | deaktiviert |

- Wählen Sie durch Drücken der Taste “+” oder “-” die gewünschte Zeit.
- Bestätigen Sie den Vorgang mit der Taste Betriebsstunden .



Alle Kontrolllampen erlöschen.

Erfolgt Ihre Bestätigung nicht innerhalb von 4 Minuten, wird die alte Einstellung beibehalten.

## Powermanagement deaktivieren

Bedenken Sie, dass das Deaktivieren zu einem erhöhten Energieverbrauch führen kann.

## Powermanagement deaktivieren/aktivieren

- Schalten Sie das Gebläse und die Beleuchtung aus.
- Drücken Sie die Taste Nachlauf <sup>5</sup> ca. 10 Sekunden, bis die Anzeige **1** der Gebläsestufenanzeige leuchtet.
- Drücken Sie anschliessend nacheinander
  - die Taste Beleuchtung ,
  - die Taste “-” und wieder
  - die Taste Beleuchtung .

Wenn das Powermanagement aktiviert ist, leuchten die Anzeigen **1** und **B** dauernd.

Wenn es deaktiviert ist, blinken die Anzeigen **1** und **B**.

- Drücken Sie zum Deaktivieren des Powermanagements die Taste “-”.

Die Anzeigen **1** und **B** blinken.

- Drücken Sie zum Aktivieren die Taste “+”.

Die Anzeigen **1** und **B** leuchten dauernd.

- Bestätigen Sie den Vorgang mit der Taste Nachlauf <sup>5</sup>.

Alle Kontrolllampen erlöschen.

Wenn Sie den Vorgang nicht innerhalb von 4 Minuten bestätigen, wird die alte Einstellung beibehalten.

# Entfeuchtung

## Entfeuchtungsfunktion

Der Entfeuchtungsfilter entzieht den Kochwrasen während des Kochens einen Teil der Feuchtigkeit. Nach dem Kochen wird der Entfeuchtungsfilter sensorisch geregelt getrocknet. Die gesammelte Feuchtigkeit wird wieder an die Raumluft abgegeben. Das Gebläse der Dunstabzugshaube schaltet sich dafür mit einer niedrigen Drehzahl ein.

Wenn der Entfeuchtungsfilter eingesetzt ist, aktivieren Sie die Entfeuchtungsfunktion über die Miele@mobile App.

Die Trocknung ist in einem Zeitraum von 08:00 Uhr bis 22:00 Uhr aktiviert. Ein Sensor erfasst in diesem Zeitraum das Raumklima und schaltet die Trocknung zu einem geeigneten Zeitpunkt ein.

Über die Miele@mobile App können Sie folgende Einstellungen ändern:

- Sie können den möglichen Zeitraum für die Trocknung verändern.

## Entfeuchtungsfilter austauschen

 Beschädigung durch unsachgemäße Reinigung

Der Entfeuchtungsfilter kann nicht gereinigt oder regeneriert werden. Dies kann zu Beschädigung des Entfeuchtungsfilters führen.

Tauschen Sie den Entfeuchtungsfilter nach Ablauf der Verwendungsdauer gegen einen neuen aus.

Nach 3 Jahren ist der Entfeuchtungsfilter auszutauschen.

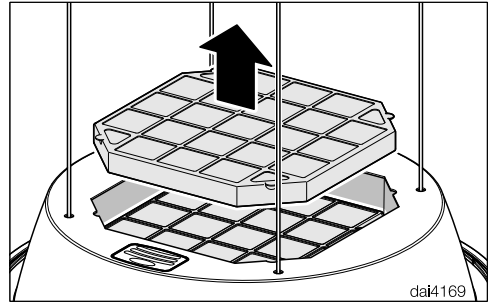

- Nehmen Sie den Geruchsfilter aus der Dunstabzugshaube.

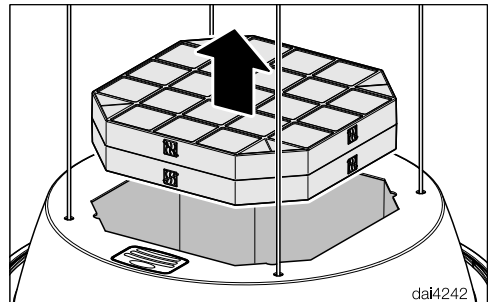

- Nehmen Sie den Entfeuchtungsfilter aus der Dunstabzugshaube und setzen Sie einen neuen ein.
- Setzen Sie den Geruchsfilter wieder ein.

Sie können den Entfeuchtungsfilter über den Miele Webshop, den Miele Kundendienst (siehe Ende dieser Gebrauchsanweisung) oder Ihren Miele Fachhändler beziehen.

Die Typbezeichnung entnehmen Sie dem Kapitel "Technische Daten".

## Entfeuchtungsfilter entsorgen

- Entsorgen Sie den gebrauchten Entfeuchtungsfilter im Hauskehricht.

## Beduftungsfunktion

Der Duftflacon gibt unabhängig vom Betrieb der Dunstabzugshaube einen Duftstoss in den Raum ab.

Über die Miele@mobile App können Sie die Funktion steuern.

Sie können einen einmaligen Duftstoss auslösen oder Zeiten vorgeben, zu denen regelmässig Duftstösse abgegeben werden.

**⚠** Gesundheitsschädigende Folgen und Brandgefahr durch falschen Umgang mit dem Duftflacon.

Bei Körperkontakt kann ausgelaufener Duftstoff Ihre Gesundheit schädigen. Auslaufender Duftstoff kann zu einem Brand führen.

Lesen Sie zuerst das Kapitel "Sicherheitshinweise und Warnungen", Abschnitt "Verwendung des Duftflacons (nachkaufbares Zubehör)".

## Duftflaconträger herausnehmen

An der Oberseite der Dunstabzugshaube befindet sich die Aufnahme für den Duftflaconträger.

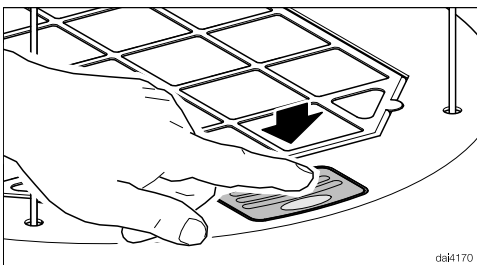

- Drücken Sie auf den Duftflaconträger.

Der Duftflaconträger fährt etwas aus dem Gehäuse heraus.

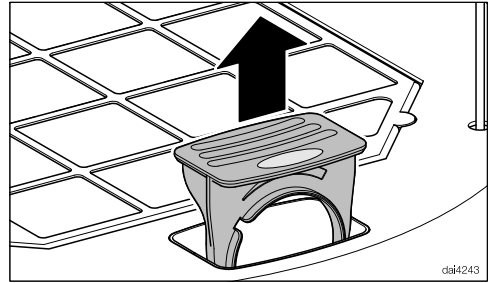

- Ziehen Sie den Duftflaconträger heraus.

## Duftflacon herausnehmen

Wollen Sie den Duftflacon austauschen, nehmen Sie zunächst den verbrauchten Duftflacon heraus.

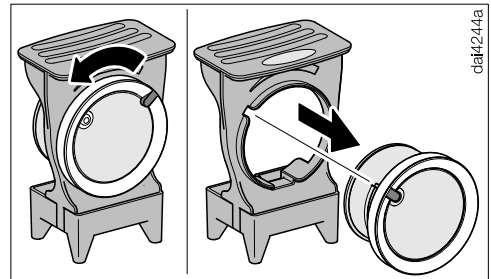

- Drehen Sie den äusseren Ring bis zum linken Anschlag und ziehen Sie den Duftflacon heraus.

# Beduftung

## Duftflacon zwischenlagern

Wenn Sie einen noch nicht verbrauchten Duftflacon vorübergehend zwischenlagern wollen, verwenden Sie die Verkaufsverpackung.

Duftstoff kann auslaufen.

Den geöffneten Duftflacon nicht schräg halten, kippen oder auf der Rückseite ablegen.

Die Verkaufsverpackung mit dem zwischengelagerten Duftflacon nicht hochkant oder kopfüber lagern.

- Stecken Sie den Duftflacon in die Verkaufsverpackung und lagern Sie sie kühl, trocken und vor Sonnenlicht geschützt.

## Neuen Duftflacon öffnen

Duftstoff kann auslaufen.

Den Duftflacon nur wie abgebildet halten. Den geöffneten Duftflacon nicht schräg halten, kippen oder auf der Rückseite ablegen.

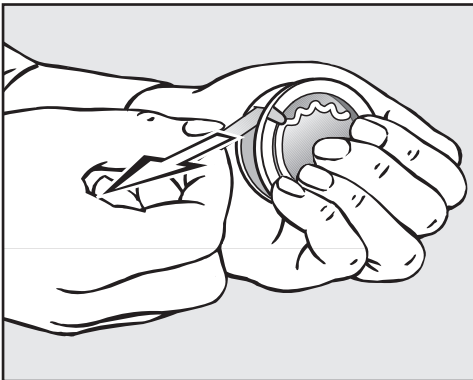

- Den Duftflacon fest umgreifen.
- Ziehen Sie das Schutzsiegel ab.

## Duftflacon einsetzen

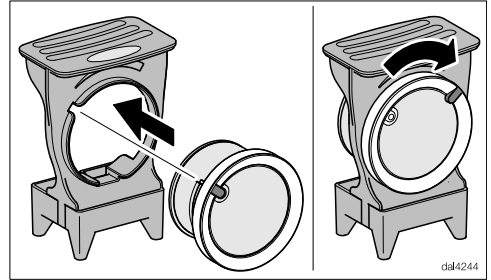

- Stecken Sie den Duftflacon bis zum Anschlag in die Öffnung des Duftflaconträgers.
- Drehen Sie den äusseren Ring bis zum rechten Anschlag.

Der Duftflacon ist jetzt betriebsbereit.

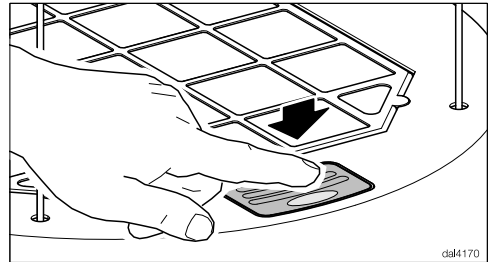

- Setzen Sie den Duftflaconträger in die Dunstabzughaube ein und drücken Sie ihn bis zum Anschlag hinein.

## Wechselintervall

Tauschen Sie den Duftflacon aus, wenn die Miele@mobile App eine Meldung anzeigt oder die Duftintensität nicht mehr ausreicht.

Setzen Sie nach dem Austausch die Meldung zurück.



 Trennen Sie vor jeder Wartung und Pflege die Dunstabzugshaube vom Elektronetz (siehe Kapitel "Sicherheitshinweise und Warnungen").

## Gehäuse

### Allgemein

Die Oberflächen und Bedienelemente können durch ungeeignete Reinigungsmittel beschädigt werden. Verwenden Sie keine Reinigungsmittel, die Soda, Säure, Chlorid oder Lösungsmittel enthalten. Verwenden Sie keine scheuernden Reinigungsmittel, wie z. B. Scheuerpulver, Scheuermilch, scheuernde Schwämme, wie z. B. Topfschwämme oder gebrauchte Schwämme, die noch Reste von Scheuermitteln enthalten



 Nässe in der Dunstabzugshaube kann zu Schäden führen. Achten Sie darauf, dass keine Nässe in die Dunstabzugshaube dringt.

- Reinigen Sie alle Oberflächen und Bedienelemente nur mit einem leicht feuchten Schwammtuch, Spülmittel und warmem Wasser.
- Trocknen Sie die Oberflächen abschliessend mit einem weichen Tuch.

## Betriebsstundenzähler

Die Dunstabzugshaube speichert die Zeit, die sie im Betrieb ist.

Die Miele@mobile App informiert Sie über die abgelaufenen Betriebsstunden und signalisiert, wenn der Fettfilter gereinigt oder der Geruchsfilter regeneriert werden muss.

Gleichzeitig leuchten an den Bedienelementen der Dunstabzugshaube die Symbole Fettfilter  oder Geruchsfilter .

Sie können das Intervall der Betriebsstundenzähler Ihren Kochgewohnheiten anpassen (siehe Kapitel "Einstellungen ändern").

## Fettfilter

 Brandgefahr  
Ein überfetteter Fettfilter ist brennbar. Reinigen Sie den Fettfilter in regelmässigen Abständen.

Der wiederverwendbare Metallfettfilter im Gerät nimmt die festen Bestandteile des Kuchendunstes auf (Fett, Staub usw.) und verhindert so ein Verschmutzen der Dunstabzugshaube.

Der Fettfilter muss in regelmässigen Abständen gereinigt werden.

Ein stark verschmutzter Fettfilter vermindert die Absaugleistung und führt zu einer stärkeren Verschmutzung der Dunstabzugshaube und der Küche.

# Reinigung und Pflege

## Reinigungsintervall

Angesammeltes Fett verhärtet sich über einen längeren Zeitraum und erschwert die Reinigung. Es ist daher empfehlenswert, den Fettfilter alle 3 – 4 Wochen zu reinigen.

Der Betriebsstundenzähler erinnert Sie daran, den Fettfilter regelmässig zu reinigen (siehe Kapitel "Reinigung und Pflege", Abschnitt "Betriebsstundenzähler").

## Fettfilter herausnehmen

 Der Filter kann beim Hantieren herunterfallen.

Dies kann zu Beschädigungen des Filters und der Kochstelle führen.

Halten Sie den Filter beim Hantieren sicher in der Hand.

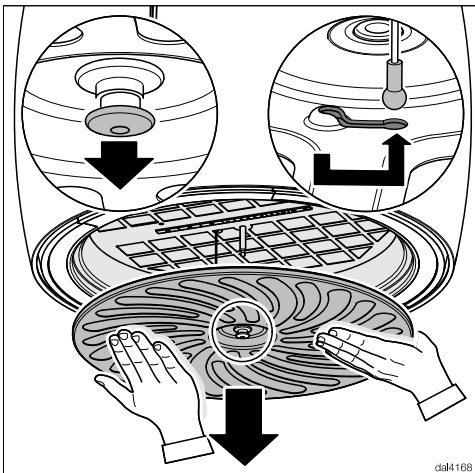

- Ziehen Sie den Verschluss des Fettfilters nach unten.

Der Fettfilter löst sich. Er wird durch ein Sicherheitsseil gehalten.

- Lösen Sie das Sicherheitsseil und nehmen Sie den Fettfilter nach unten heraus.

## Reinigung des Fettfilters von Hand

- Reinigen Sie den Fettfilter mit einer Spülbürste in warmem Wasser, dem ein mildes Handspülmittel zugegeben wird. Verwenden Sie Handspülmittel nicht konzentriert.

## Ungeeignete Reinigungsmittel

Ungeeignete Reinigungsmittel können bei regelmässiger Anwendung zu Beschädigungen der Filterflächen führen. Folgende Reinigungsmittel sind nicht zu verwenden:

- Kalklösende Reinigungsmittel
- Scheuerpulver oder Scheuermilch
- Aggressive Allzweckreiniger und Fettlösesprays
- Backofenspray

## Reinigung des Fettfilters im Geschirrspüler

- Legen Sie den Fettfilter flach oder leicht geneigt in den Ober- oder Unterkorb. Achten Sie darauf, dass sich der Sprüharm frei bewegen kann.
- Verwenden Sie ein haushaltsübliches Geschirrspülmittel.
- Wählen Sie ein Programm mit einer Reinigungstemperatur von mindestens 50 °C und maximal 65 °C.



Bei der Reinigung des Fettfilters im Geschirrspüler kann es je nach verwendetem Reiniger zu bleibenden Verfärbungen der innenliegenden Filterflächen kommen. Dies hat keinen Einfluss auf die Funktion des Fettfilters.

## Nach dem Reinigen

- Legen Sie den Fettfilter nach dem Reinigen zum Trocknen auf eine saugfähige Unterlage.
- Reinigen Sie bei herausgenommenem Fettfilter auch die zugänglichen Gehäuseteile von abgelagertem Fett. Dadurch beugen Sie der Brandgefahr vor.
- Wenn Sie den Fettfilter wieder einsetzen, haken Sie das Sicherheitsseil in den Fettfilter ein.
- Setzen Sie den Fettfilter ein und drücken Sie ihn in der Mitte nach oben, bis der Verschluss einrastet.

## Betriebsstundenzähler Fettfilter zurücksetzen

Nach der Reinigung muss der Betriebsstundenzähler über die Tasten der Dunstabzugshaube zurückgesetzt werden.

- Drücken Sie bei eingeschaltetem Gebläse die Taste Betriebsstunden   für ca. 3 Sekunden, bis nur noch die Anzeige **1** blinkt.

Das Symbol Fettfilter  erlischt.

Wenn Sie den Fettfilter vor Ablauf der Betriebsstunden reinigen:

- Drücken Sie die Taste Betriebsstunden   für ca. 6 Sekunden, bis nur noch die Anzeige **1** blinkt.

# Reinigung und Pflege

## Geruchsfilter

Ein Geruchsfilter bindet die beim Kochen entstehenden Geruchsstoffe. Er wird zusätzlich zum Fettfilter eingesetzt.

Der Geruchsfilter wird an der Oberseite der Dunstabzugshaube eingesetzt.

Der Geruchsfilter kann durch Regeneration im Backofen oder in einem Dampfgarer mit Backofenfunktion mehrmals verwendet werden.

### Regenerationsintervall

Regenerieren Sie den Geruchsfilter immer dann, wenn die Geruchsstoffe nicht mehr ausreichend gebunden werden, spätestens alle 6 Monate.

Der Betriebsstundenzähler erinnert Sie daran, den Geruchsfilter regelmässig zu regenerieren (siehe Kapitel "Reinigung und Pflege", Abschnitt "Betriebsstundenzähler").

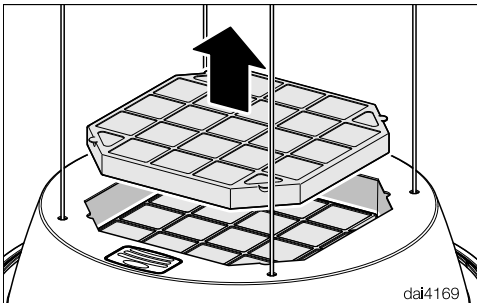

- Nehmen Sie den Geruchsfilter aus der Dunstabzugshaube.

### Geruchsfilter regenerieren

Um die Funktion des Geruchsfilters wieder herzustellen, kann er regeneriert werden. Die Regeneration erfolgt ausschliesslich im Backofen oder in einem Dampfgarer mit Backofenfunktion.

### ⚠ Brandgefahr

Wenn Sie den Geruchsfilter im Geschirrspüler reinigen, können sich Rückstände des Reinigers bei der Regeneration im Backofen entzünden.

Reinigen Sie den Geruchsfilter nicht im Geschirrspüler.

Das Spülen des Geruchsfilters von Hand kann den Geruchsfilter beschädigen.

Spülen Sie den Geruchsfilter nicht von Hand.

Der Geruchsfilter ist bruchempfindlich.

Achten Sie beim Hantieren darauf, dass er nicht herunterfällt. Drücken Sie nicht auf die Waben.

- Verfügt der Garraum an der Rückwand über einen abnehmbaren Fettfilter, ist dieser abzunehmen. Beachten Sie dazu die zugehörige Gebrauchsanweisung.
- Den Garraum nicht vorheizen. Den Geruchsfilter auf den Rost legen und auf mittlerer Höhe in den Garraum schieben.
- Schalten Sie den Backofen bzw. die Backofenfunktion ein; Betriebsart: Heissluft Plus (🌀) (Umluft), 200 °C.

Während der Regeneration können Gerüche entstehen.

Die Regeneration sollte in gut belüfteten Räumen erfolgen. Öffnen Sie gegebenenfalls ein Fenster.

- Die Regenerationsdauer beträgt 60 Minuten. Schalten Sie danach den Backofen bzw. die Backofenfunktion aus.



## Verbrennungsgefahr

Sie können sich am heißen Geruchsfilter verbrennen.



Nehmen Sie den heißen Geruchsfilter nicht aus dem Garraum und legen Sie ihn nicht auf hitzeempfindlichen Oberflächen ab.

Setzen Sie den heißen Geruchsfilter nicht in die Dunstabzugshaube ein.

- Lassen Sie den Geruchsfilter im Garraum abkühlen.
- Setzen Sie den Geruchsfilter nach dem Abkühlen wieder ein.



## Betriebsstundenzähler Geruchsfilter zurücksetzen

Nach der Regeneration muss der Betriebsstundenzähler am Bedienteil der Dunstabzugshaube zurückgesetzt werden.

- Nehmen Sie den Fettfilter heraus.
- Drücken Sie bei eingeschaltetem Gebläse zweimal die Taste Betriebsstunden   und halten Sie sie für ca. 3 Sekunden gedrückt, bis nur noch die Anzeige **1** blinkt.

Das Symbol Geruchsfilter  erlischt.

Wenn Sie die Geruchsfilter **vor** Ablauf der Betriebsstunden regenerieren:

- Drücken Sie zweimal die Taste Betriebsstunden   und halten Sie sie für ca. 6 Sekunden gedrückt, bis nur noch die Anzeige **1** blinkt.

- Setzen Sie den Fettfilter wieder ein.

## Lebensdauer

Nach 3 Jahren ist der Geruchsfilter zu ersetzen.

Sie können den Geruchsfilter über den Miele Webshop, den Miele Kundendienst (siehe Ende dieser Gebrauchsanweisung) oder Ihren Miele Fachhändler beziehen.

Die Typbezeichnung entnehmen Sie dem Kapitel "Technische Daten".

## Geruchsfilter entsorgen

- Entsorgen Sie den gebrauchten Geruchsfilter im Hauskehricht.

## Was tun, wenn ...

---

Sie können die meisten Störungen und Fehler, zu denen es im täglichen Betrieb kommen kann, selbst beheben. In vielen Fällen können Sie Zeit und Kosten sparen, da Sie nicht den Kundendienst rufen müssen.

Die nachfolgenden Tabellen sollen Ihnen dabei helfen, die Ursachen einer Störung oder eines Fehlers zu finden und zu beseitigen.

| Problem  | Ursache und Behebung  |
|--|---|
| <b>Der Wrasenschirm fährt z. B. nach einem Stromausfall nicht korrekt auf oder zu.</b> | Die Steuerung ist gestört. <ul style="list-style-type: none"><li>■ Nehmen Sie den Fettfilter heraus.</li><li>■ Drücken Sie am Bedienteil nacheinander die Tasten “-”, “+”, “+”, “-”.</li></ul> Der Wrasenschirm öffnet und schliesst sich ein- oder mehrmals. |

## Vor der Montage

 Beachten Sie vor der Montage alle Informationen in diesem Kapitel und das Kapitel "Sicherheitshinweise und Warnungen".

## Montageplan

Die einzelnen Montageschritte sind auf beiliegendem Montageplan beschrieben.

# Installation

## Gerätemasse

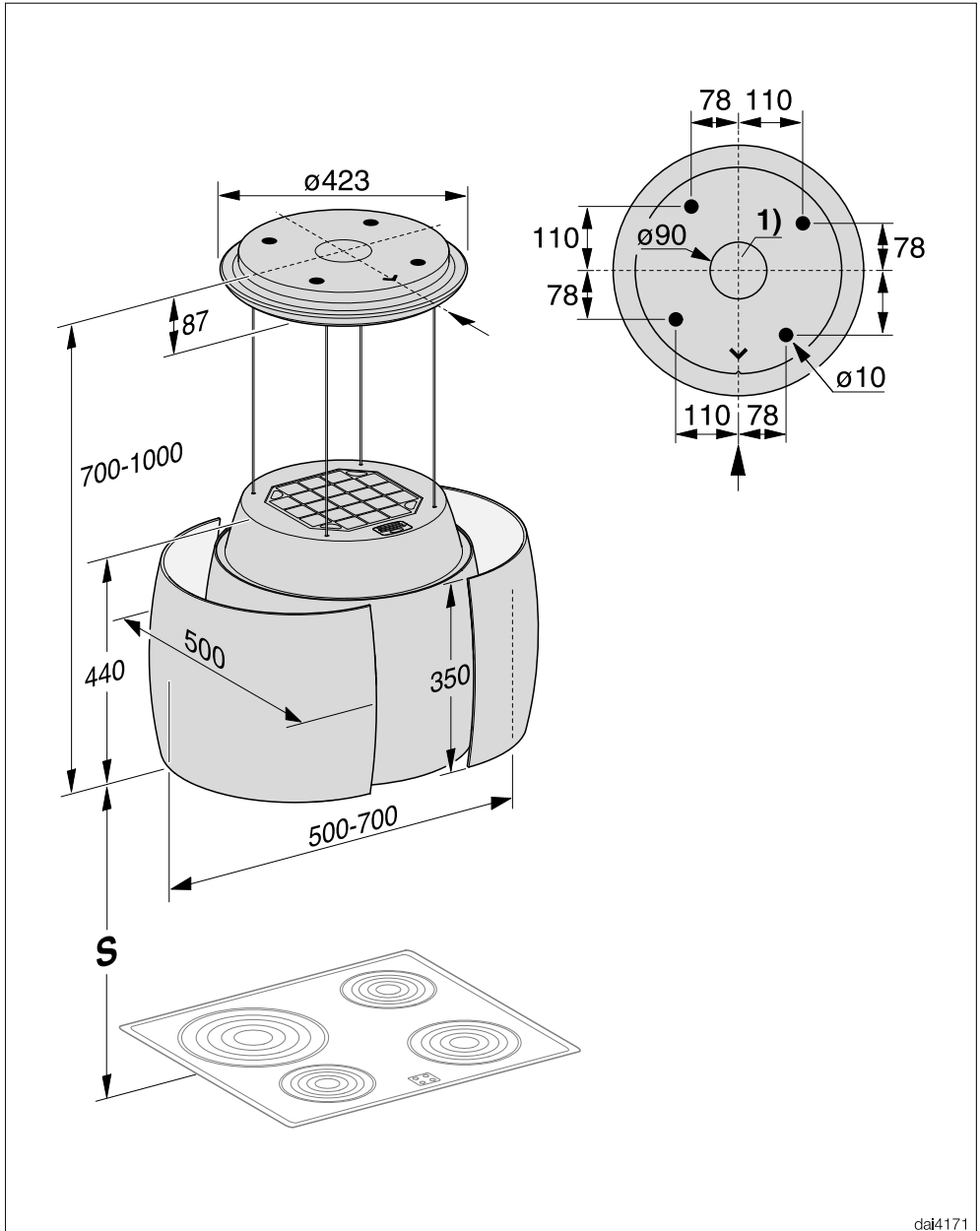

dai4171



## ① Durchführung für das Netzkabel

### Abstand zwischen Kochstelle und Dunstabzugshaube (S)

Beachten Sie bei der Wahl des Abstandes zwischen Kochgerät und Unterkante der Dunstabzugshaube die Angaben des Kochgeräteherstellers.

Wenn dort keine grösseren Abstände vorgegeben werden, sind die folgenden Sicherheitsabstände mindestens einzuhalten.

Beachten Sie dazu auch das Kapitel "Sicherheitshinweise und Warnungen".

| Kochgerät                      | Abstand S mindestens |
|--------------------------------|----------------------|
| Elektrokochstelle              | 450 mm               |
| Elektrogrill, Elektrofritteuse | 650 mm               |



Beschädigungsgefahr durch Hitze.

Die aufsteigende Hitze einer Gaskochstelle kann die Dunstabzugshaube beschädigen.

Die Montage über einer Gaskochstelle ist nicht erlaubt.

# Installation

## Montageempfehlungen

- Für ein freies und unkompliziertes Arbeiten unter der Dunstabzugshaube ist auch über Elektro-Kochstellen ein Abstand von min. 650 mm empfehlenswert.
- Berücksichtigen Sie bei der Wahl der Montagehöhe die Körpergrösse der Benutzer. Es sollte ihnen ein freies Arbeiten an der Kochstelle und eine optimale Bedienung der Dunstabzugshaube möglich sein.
- Beachten Sie, dass die Kochwrasen mit zunehmendem Abstand zur Kochstelle schlechter erfasst werden.
- Damit die Kochwrasen optimal erfasst werden, ist zu beachten, dass die Dunstabzugshaube mittig über dem Kochfeld montiert ist, nicht seitlich oder nach hinten versetzt.
- Die Kochstelle sollte möglichst schmaler als die Dunstabzugshaube sein. Maximal sollte die Kochstelle die gleiche Breite haben.
- Der Montageort muss problemlos zugänglich sein. Auch für einen eventuell eintretenden Servicefall muss die Dunstabzugshaube ungehindert erreichbar und demontierbar sein. Beachten Sie dies zum Beispiel bei der Anordnung von Schränken, Regalen, Decken- oder Dekorelementen im Umfeld der Dunstabzugshaube.

## Elektroanschluss

 Durch unsachgemässe Installations- und Wartungsarbeiten oder Reparaturen können erhebliche Gefahren für den Benutzer entstehen, für die der Hersteller nicht haftet.

Die Installation des Gerätes an das Elektronetz darf nur von einem qualifizierten Elektro-Fachmann durchgeführt werden, der die landesüblichen Vorschriften und die Zusatz-Vorschriften der örtlichen Elektro-Versorgungsunternehmen genau kennt und sorgfältig einhält.

Die Dunstabzugshaube darf nur an ein vorschriftsmässig installiertes Elektronetz angeschlossen werden.

Die Elektroanlage muss nach gültigen Vorschriften ausgeführt sein.

Zur Erhöhung der Sicherheit empfiehlt es sich dem Gerät einen FI-Schutzschalter mit einem Auslösestrom von 30 mA vorzuschalten.

Installationsseitig muss eine Trennvorrichtung für jeden Pol vorhanden sein. Als Trennvorrichtung gelten Schalter mit einer Kontaktöffnung von mindestens 3 mm. Dazu gehören LS-Schalter, Sicherung(en) und Schütze (EN 60335).

Die erforderlichen Anschlussdaten finden Sie auf dem Typenschild (siehe Kapitel "Kundendienst und Garantie"). Prüfen Sie, ob diese Angaben mit der Spannung und Frequenz des Elektronetzes übereinstimmen.

Bei Störungen, die nicht selbst beseitigt werden können, benachrichtigen Sie Ihren Miele Fachhändler oder den Miele Kundendienst

Die Telefonnummer des Kundendienstes finden Sie am Ende dieser Gebrauchsanweisung.

Der Kundendienst benötigt Modellbezeichnung und Fabrikationsnummer. Beide Angaben finden Sie auf dem Typenschild.

## **Position des Typenschildes**

Das Typenschild finden Sie, wenn Sie den Fettfilter herausnehmen.

## **Garantiezeit und Garantiebedingungen**

Die Garantiezeit beträgt 2 Jahre.

Weitere Informationen entnehmen Sie den mitgelieferten Garantiebedingungen.

## Technische Daten

|                        |                 |
|------------------------|-----------------|
| Gebläsemotor           | 105 W           |
| Kochstellenbeleuchtung | 10 W            |
| Ambientebeleuchtung    | 15,4 W          |
| Gesamtanschlusswert    | 130,4 W         |
| Netzspannung, Frequenz | AC 230 V, 50 Hz |
| Absicherung            | 10 A            |
| Gewicht                | 24,6 kg         |

### WLAN-Modul

|                        |                    |
|------------------------|--------------------|
| Frequenzband           | 2,400 – 2,4835 GHz |
| Maximale Sendeleistung | < 100 mW           |

### Nachkaufbares Zubehör für Umluftbetrieb

Geruchsfilter DKF 28-R (regenerierbar)

Entfeuchtungsfiler DAEF 28

### Konformitätserklärung

Hiermit erklärt Miele, dass diese Dunstabzugshaube der Richtlinie 2014/53/EU entspricht.

Der vollständige Text der EU-Konformitätserklärung ist unter einer der folgenden Internetadressen verfügbar:

- Produkte, Download, auf [www.miele.ch](http://www.miele.ch)
- Service, Informationen anfordern, Gebrauchsanweisungen, auf [www.miele.ch/de/c/prospekte-anleitungen-385.htm](http://www.miele.ch/de/c/prospekte-anleitungen-385.htm) durch Angabe des Produktnamens oder der Fabrikationsnummer

## Datenblatt für Haushaltsdunstabzugshauben

nach delegierter Verordnung (EU) Nr. 65/2014 und Verordnung (EU) Nr. 66/2014

| <b>MIELE</b>  |                           |
|---|---------------------------|
| <b>Modellname/-kennzeichen</b>  | DA 7378 D Aura4.0 Ambient |
| Jährlicher Energieverbrauch ( $AEC_{hood}$ )  | 31,6 kWh/Jahr             |
| Energieeffizienzklasse  | A+                        |
| Energieeffizienzindex ( $EEl_{hood}$ )  | 44,8                      |
| fluiddynamische Effizienz ( $FDE_{hood}$ )  | 35,1                      |
| Klasse für die fluiddynamische Effizienz  |                           |
| A (höchste Effizienz) bis G (niedrigste Effizienz)                                  | A                         |
| Beleuchtungseffizienz ( $LE_{hood}$ )   | 35,0 lx/W                 |
| Beleuchtungseffizienzklasse   |                           |
| A (höchste Effizienz) bis G (niedrigste Effizienz)                                  | A                         |
| Fettabscheidegrad   | 95,1 %                    |
| Klasse für den Fettabscheidegrad  |                           |
| A (höchste Effizienz) bis G (niedrigste Effizienz)                                  | A                         |
| Gemessener Luftvolumenstrom im Bestpunkt  | 328,7 m <sup>3</sup> /h   |
| Luftstrom (min. Geschwindigkeit)  | 240 m <sup>3</sup> /h     |
| Luftstrom (max. Geschwindigkeit)  | 440 m <sup>3</sup> /h     |
| Luftstrom (Intensiv- oder Schnelllaufstufe)   | 600 m <sup>3</sup> /h     |
| Max. Luftstrom ( $Q_{max}$ )  | 600 m <sup>3</sup> /h     |
| gemessener Luftdruck im Bestpunkt   | 348 Pa                    |
| A-bewertete Schallemissionen (min. Geschwindigkeit)                                 | 53 dB                     |
| A-bewertete Schallemissionen (max. Geschwindigkeit)                                 | 66 dB                     |
| A-bewertete Schallemissionen (Intensiv- oder Schnelllaufstufe)                      | 73 dB                     |
| gemessene Elektrische Eingangsleistung im Bestpunkt                                 | 90,3 W                    |
| Leistungsaufnahme im Aus-Zustand ( $P_o$ )  | W                         |
| Leistungsaufnahme im Bereitschaftszustand ( $P_s$ )                                 | 0,35 W                    |
| Nennleistung Beleuchtungssystem   | 10,0 W                    |
| Durchschnittliche Beleuchtungsstärke des Beleuchtungssystems auf der Kochoberfläche | 350 lx                    |
| Zeitverlängerungsfaktor   | 0,7                       |





**Miele AG**

Limmatstrasse 4  
8957 Spreitenbach

**Miele SA**

Sous-Riette 23  
1023 Crissier

Telefon: 0848 848 048  
[www.miele.ch/contact](http://www.miele.ch/contact)

[www.miele.ch](http://www.miele.ch)

DA 7378 D

de-CH

M.-Nr. 11 477 120 / 00