

Kasutusjuhend Kohviautomaat



Lugege kasutusjuhend enne seadme paigaldamist ja kasutuselevõttu **kindlasti** läbi. Sellega kaitsete ennast ja väldite kahjusid.

Teie panus keskkonna heaks

Energia säästmine

Järgmiste nõuannete abil saate hoida kokku energiat ja raha ning säästa keskkonda:

- Kasutage kohviautomaati režiimis “Ecomodus” (eelseadistatud).
- Kui muudate taimeri tehaseseadistusi, võib kohviautomaadi energiatarve suureneda.

Ekraanil kuvatakse teadet: This setting uses more energy..

- Kui te kohviautomaati ei kasuta, lülitage seade sisse- / väljalülitusnupust  välja.
- Muutke taimeri seadistus “Aussschalten nach” 15 minutile. Sel juhul lülitub kohviautomaat pärast viimast joogi valmistust või andurnupu puudutust 15 minuti möödumisel välja.

Pakendi suunamine jäätmekäitlusesse

Pakend on ette nähtud käitlemiseks ja kaitseb seadet transpordikahjustuste eest. Pakendimaterjalid on valitud keskkonnakaitsealastest ja käitlemistehnilistest seisukohtadest lähtudes ja on üldiselt korduskasutatavad.

Pakendi tagastamine materjaliringlusse säästab toorainet. Kasutage materjalipõhiseid väärtuslike materjalide kogumispunkte ja tagastusvõimalusi.

Soovitame pakendi transpordi jaoks alles hoida.

Vana seadme utiliseerimine

Elektri- ja elektroonikaseadmed sisaldavad mitmesuguseid väärtuslikke materjale. Samuti sisaldavad need teatud aineid, segusid ja detaile, mis olid vajalikud seadme toimimiseks ja ohutuse tagamiseks. Olmeprügi hulgas ja vale käitlemise korral võivad need kahjustada inimese tervist ja keskkonda. Seetõttu ärge visake oma vana seadet olmeprügi hulka.



Selle asemel kasutage elektri- ja elektroonikaseadmete tasuta äraandmiseks ja taaskasutusse suunamiseks ametlikke kogumis- ja tagastuspunkte kohaliku omavalitsuse, edasimüüja või Miele juures. Võimalike isikuandmete kustutamise eest äravizatavast seadmest vastutate seaduse järgi teie. Seaduse järgi olete kohustatud eemaldama patareid ja akud, mis ei ole seadmesse püsivalt integreeritud, samuti lambid, mida saab ilma lõhkumata eemaldada. Viige need sobivasse kogumiskohta, kus need saab tasuta ära anda. Hoolitsege selle eest, et vana seade oleks kuni ära viimiseni laste eest kaitstud.

Teie panus keskkonna heaks	2
Energia säästmine	2
Ohutusjuhised ja hoiatused	6
Seadme kirjeldus	13
Juht- ja kuvaelemendid	14
Kasutamise põhimõte	15
Esmakordne kasutuselevõtt	16
Vee karedus	18
Veepaagi täitmine	19
Kohviubade lahtri täitmine	20
Sisse- ja väljalülitamine	21
Valmistumine pikemaks eemalviibimiseks.....	21
Peadüüsi kohandamine tassi kõrgusega	22
Jookide valmistamine	23
Kohv.....	23
Kohvijookide üksikasjad	23
Piim	23
Piima kasutamine piimapakist või muudest pakenditest	24
Kohvijooi valmistamine	25
Jooi valmistamise katkestamine	25
Kaks portsjonit (andurnupp ☐)	25
Coffee pot	25
Kohvijookide valmistamine kohvipulbrist	26
Kuuma vee valmistamine (CM 5410, CM 5510, CM 5710)	27
Jahvatusaste	28
Õige jahvatusastme tuvastamine.....	28
Jahvatusastme reguleerimine	28
Jahvatuskogus, valmistustemperatuur ja eelniisutus	29
Jahvatuskogus	29
Kohvijookide valmistustemperatuur	29
Kohvipulbri eelniisutus.....	29
Joogi kogus	30
Profiilid	32
Profiilid	32
Profiili loomine	32
Jookide muutmine profiilis.....	32

Sisukord

Jookide valmistamine profiili alt.....	32
Nime muutmise.....	32
Profiili kustutamine.....	32
Profiili vahetamise seadistamine (Change profile)	33
Seadistused	34
Valiku Settings kuvamine ja muutmise	34
Keel.....	34
Taimer: Switch off after	34
Eco mode.....	34
Info (teabe kuvamine)	34
Kasutuslukk 	34
Vee karedus	34
Display brightness.....	34
Volume	34
Tehaseseadistused.....	34
Demorežiim (edasimüüjale).....	35
Puhastamine ja hooldus	36
Ülevaade puhastusintervallidest	36
Pesemine käsitsi või nõudepesumasinas	37
Sobimatud puhastusvahendid.....	38
Tilgavann, kohvipaksunõu ja tilgarest	38
Veepaagi puhastamine	39
Veepaagi sõelfiltri puhastamine	39
Peadüüs	39
Piimasüsteem	41
Kohviubade lahtri ja kohvipulbri lahtri puhastamine.....	41
Korpuse puhastamine.....	42
Menüü Maintenance avamine.....	42
Seadme loputamine	42
Piimasüsteemi loputamine	42
Kohvipressi puhastamine rasvast ja sisemuse puhastamine.....	43
Katlakivi eemaldamine seadmest	45
Mida teha, kui	48
Teated ekraanil.....	48
Kohviautomaadi ettearvamatu käitumine	51
Ebarahuldav tulemus	57
Transportimine	59
Kohviautomaadist auru eemaldamine	59
Kohviautomaadi turvaline pakkimine	59
Klienditeenindus ja garantii	60
Kontakt tõrgete korral	60

Garantii	60
Tarvikud	61
Elektriühendus	62
Paigaldusjuhised	63
Seadme mõõtmed	64
Tehnilised andmed	65
Garantii	66
Legend	67

Ohutusjuhised ja hoiatused

See kohviautomaat vastab ettenähtud ohutusnõuetele. Vale kasutamine võib vigastada inimesi ja põhjustada materiaalselt kahju.

Lugege kasutusjuhend enne kohviautomaadi kasutuselevõttu hoolikalt läbi. See sisaldab olulisi juhiseid paigaldamise, ohutuse, kasutamise ja hoolduse kohta. Nii kaitsete ennast ja väldite kohviautomaadi kahjustamist.

Kooskõlas standardiga IEC 60335-1 juhib Miele tähelepanu sellele, et peatükk kohviautomaadi paigaldamise ja ühendamise kohta ning ohutusjuhised ja hoiatused tuleb läbi lugeda ja neid järgida.

Miele ei vastuta juhiste eiramise tõttu tekkinud kahju eest.

Hoidke kasutusjuhend alles ja andke see võimalikule uuele omanikule edasi.

Otstarbekohane kasutamine

- ▶ See kohviautomaat on ette nähtud koduseks kasutuseks.
- ▶ Kohviautomaat ei ole ette nähtud kasutamiseks välistingimustes.
- ▶ Kohviautomaati tohib kasutada eranditult kõrgusel alla 2000 m.
- ▶ Kasutage kohviautomaati üksnes kodumajapidamises tavapäraistes kogustes jookide nagu espresso, *cappuccino*, *latte macchiato* jne valmistamiseks. Kõik muud kasutusviisid on keelatud.
- ▶ Isikuid, kes oma füüsilise, meelelise või vaimse seisundi või kogematususe või teadmatuse tõttu ei ole võimelised kohviautomaati ohutult kasutama, tuleb kasutamise ajal jälgida. Sellised isikud tohivad kohviautomaati kasutada järelevalveta vaid juhul, kui neile on seadme kasutamine nii selgeks õpetatud, et nad saavad sellega ohutult hakkama. Nad peavad oskama märgata ja mõista vales käsitsemisest tulenevaid ohte.

Ohutusjuhised ja hoiatused

Lapsed ja majapidamine

 Põletusoht düüside juures.

Lapse nahk on õrnem ja kõrgete temperatuuride suhtes tundlikum kui täiskasvanul.

Ärge lubage lastel kohviautomaadi kuumi osi puudutada ega kehaosi düüside all hoida.

- ▶ Paigaldage kohviautomaat lastele kättesaamatusse kohta.
- ▶ Nooremad kui 8-aastased lapsed tuleb kohviautomaadist ja toitejuhtmest eemal hoida.
- ▶ Lapsed alates 8. eluaastast tohivad kasutada kohviautomaati järelevalveta vaid juhul, kui neile on seadme kasutamine nii selgeks õpetatud, et nad saavad sellega ohutult hakkama. Lapsed alates 8. eluaastast peavad aru saama vale kasutamise võimalikest ohtudest.
- ▶ Ärge jätke kohviautomaadi läheduses viibivaid lapsi järelevalveta. Ärge lubage lastel seadmega mängida.
- ▶ Lapsed ei tohi kohviautomaati puhastada, v.a kui nad on 8-aastased või vanemad ning neid jälgitakse.
- ▶ Arvestage, et Espresso ja kohv ei ole lastejoogid.
- ▶ Lämpumisoht. Lapsed võivad mängimisel pakkematerjali (nt kilesse) kinni jääda või pakkematerjali endale üle pea tõmmata ja lämbuda. Hoidke pakkematerjali lastele kättesaamatus kohas.

Tehniline ohutus

- ▶ Kahjustunud kohviautomaat võib ohustada teie turvalisust. Kontrollige enne seadme paigaldamist, ega sellel pole nähtavaid kahjustusi. Ärge kunagi võtke kasutusele kahjustunud seadet.
- ▶ Enne kohviautomaadi ühendamist võrrelge kindlasti tüübisildil toodud ühendusandmeid (pinget ja sagedust) elektrivõrgu andmetega. Need andmed peavad tingimata kokku langema, et seade kahjustada ei saaks. Kahtluse korral küsige nõu elektrikult.
- ▶ Kohviautomaadi elektriohutus on tagatud ainult siis, kui seade on ühendatud nõuetekohaselt paigaldatud maandussüsteemi. Selle olulise turvanõude järgimine on väga tähtis. Kahtluse korral laske kogu elektrisüsteem elektrikul üle kontrollida.
- ▶ Ärge ühendage kohviautomaati elektrivõrku harupesade või pikendusjuhtmete abil. Need ei taga vajalikku ohutust (tuleoht).
- ▶ Kohviautomaati ei tohi kasutada mittestatsionaarsetes paigalduskohtades (nt laevas).
- ▶ Eemaldage pistik kohe elektrivõrgust, kui märkate kahjustusi või kõrbelõhna.
- ▶ Jälgige, et toitejuhe ei oleks kuhugi kinni kiilunud ega hõõrduks teravate servade vastu.
- ▶ Jälgige, et toitejuhe ei ripuks. Tekib komistusohht ning kohviautomaat võib saada kahjustada.
- ▶ Kasutage kohviautomaati eranditult vaid keskkonnatemperatuuridel +10 °C kuni +38 °C.
- ▶ Paigaldage kohviautomaat põrandast vähemalt 850 mm kõrgusele.
- ▶ Ülekuumenemisoht. Jälgige, et kohviautomaadi juures oleks tagatud piisav õhutus. Ärge katke kohviautomaati kasutamise ajal rätikute või muu sarnasega.
- ▶ Kui olete kohviautomaadi paigaldanud suletud mööbli esipaneeli taha, kasutage seda üksnes avatud mööbliuksega (niši minimaalseid mõõtmeid vt peatükist Paigaldusjuhised). Suletud paneeli taha koguneb soojus ja niiskus. See võib kahjustada seadet ja / või ümbritsevat mööblit. Ärge sulgege mööbliust, kui kohviautomaat töötab. Sulgege mööbliuks alles siis, kui kohviautomaat on täiesti maha jahtunud.
- ▶ Kaitske kohviautomaati vee ja pritsmete eest. Ärge kastke kohviautomaati vette.

Ohutusjuhised ja hoiatused

- ▶ Remonditöid, sh toitekaabli ühendamist tohivad teha ainult Miele volitatud spetsialistid. Asjatundmatult teostatud remonditööd võivad tekitada kasutajale ohtlikke olukordi.
- ▶ Garantii kaotab kehtivuse, kui kohviautomaati ei paranda Miele volitatud klienditeenindus.
- ▶ Remondi ajaks tuleb kohviautomaat elektrivõrgust lahutada. Kohviautomaat on elektrivõrgust lahutatud vaid juhul, kui
 - kohviautomaadi toitepistik on elektrivõrgust eemaldatud. Tõmmake üksnes pistikust, mitte toitejuhtmest;
 - maja elektrisüsteemi kaitsmed on välja lülitatud;
 - maja elektrisüsteemi keeratavad kaitsmed on täielikult välja keeratud.
- ▶ Ärge mitte mingil juhul avage korpust. Kokkupuude pinge all olevate ühendustega ning elektrilise ja mehaanilise konstruktsiooni muutmine on teile ohtlik ja võib põhjustada tõrkeid kohviautomaadi töös.

Otstarbekohane kasutamine

 Põletusoht düüside juures.

Väljavoolavad vedelikud ja aur on väga kuumad.

Ärge hoidke kehaosi düüside all, kui nendest väljub kuuma vedelikku või auru.

Ärge puudutage kuumi detaile.

Düüsidest võib kuuma vedelikku või auru pritsida. Seetõttu jälgige, et peadüüs oleks puhas ja õigesti monteeritud.

Ka tilgavannis olev vesi võib väga kuum olla. Tühjendage tilgavann ettevaatlikult.

- ▶ Arvestage kasutatava vee puhul järgmist:
 - Veekvaliteet peab vastama selle riigi joogivee nõuetele, kus kohviautomaati kasutatakse.
 - Valage veepaaki eranditult vaid külma ja värsket joogivett. Soe või kuum vesi või muud vedelikud võivad kohviautomaati kahjustada.
 - Vahetage vett iga päev, et vältida mikroobide teket.
 - Ärge kasutage süsihappegaasiga vett.

- ▶ Valage kohviubade lahtrisse eranditult vaid röstitud kohviube. Ärge valage kohviubade lahtrisse maitseainetega töödeldud kohviube ega jahvatatud kohvi.
- ▶ Ärge valage kohviubade lahtrisse vedelikke.
- ▶ Ärge kasutage toorkohvi (rohelised, röstimata kohvioad) ega kohvi-segusid, mis sisaldavad toorkohvi. Toorkohvi oad on väga kõvad ja sisaldavad veel jääkniiskust. Kohviautomaadi veski võib juba esimesel jahvatuskorral kahjustada saada.
- ▶ Ärge valage kohviautomaati suhkrut, karamelli vms ainega töödeldud kohviube ega suhkrut sisaldavaid vedelikke. Suhkur lõhub seadet.
- ▶ Täitke kohvipulbri lahter üksnes jahvatatud kohviubadega.
- ▶ Ärge kasutage karamelliseeritud kohvipulbrit. Selles sisalduv suhkur kleebib ja ummistab kohviautomaadi kohvipressi. Kohvipressi rasvast puhastamiseks mõeldud puhastustablett kleepumist ei eemalda.
- ▶ Kasutage vaid ilma lisanditeta piima. Enamasti suhkrut sisaldavad lisandid ummistavad piimatorustiku.
- ▶ Loomse piima kasutamisel tohib kasutada üksnes pastöriseeritud piima.
- ▶ Ärge hoidke peadüüsi juures süttivaid alkoholisegusid. Kohviautomaadi plastosad võivad seetõttu tuld võtta ja sulada.
- ▶ Ärge asetage kohviautomaadi peale ega kõrvale lahtist tuld, nt küünalt. Kohviautomaat võib süttida ja tekitada tulekahju.
- ▶ Ärge kasutage kohviautomaati muude esemete puhastamiseks.

Tarvikud ja varuosad

- ▶ Miele tagab ainult oma originaalvaruosade vastavuse ohutusnõuetele. Asendage defektsed komponendid üksnes Miele originaalvaruosadega.
- ▶ Kasutage üksnes Miele originaaltarvikuid. Muude osade kasutamisel kaotate õiguse garantiile, pretensiooni esitamisele ja / või tootevastutusele.
- ▶ Pärast kohviautomaadi seeriatootmise lõppu annab Miele selle talitlust säilitavatele varuosadele kuni 15-aastase, kuid vähemalt 10-aastase tarnegarantii.

Ohutusjuhised ja hoiatused

Puhastamine ja hooldus

- ▶ Lülitage kohviautomaat enne puhastamist toitelülitist välja.
- ▶ Puhastage kohviautomaati pärast kasutamist iga päev, eriti aga enne esimest kasutamist (vt “Puhastamine ja hooldus”).
- ▶ Puhastage piima juhtivaid osi hoolikalt ja regulaarselt. Piim sisaldab baktereid, mis hakkavad ebapiisava puhastuse korral tugevalt paljune-
ma.
- ▶ Ärge kasutage puhastamiseks aurupesurit. Aur võib sattuda pinge all olevatele osadele ja põhjustada lühise.
- ▶ Puhastage kohviautomaati katlakivist regulaarselt vastavalt vee karedusele. Eemaldage katlakivi seadmest sagedamini, kui kasutate väga lubjarikast vett. Miele ei vastuta kahjude eest, mis on põhjustatud puudulikust katlakivieemaldusest, valest katlakivieemaldist või vahendi valest kontsentratsioonist.
- ▶ Puhastage kohvipressi regulaarselt rasvast, kasutades Miele puhastustablette. Sõltuvalt kasutatava kohvisordi rasvasisaldusest võib kohvipress kiiremini ummistuda.
- ▶ Kohvipaks on biojääde ja kuulub komposti hulka. Ärge valage seda kraanikaussi, torud võivad ummistuda.

Roostevabast terasest pindadega seadmete puhul kehtib alljärgnev.



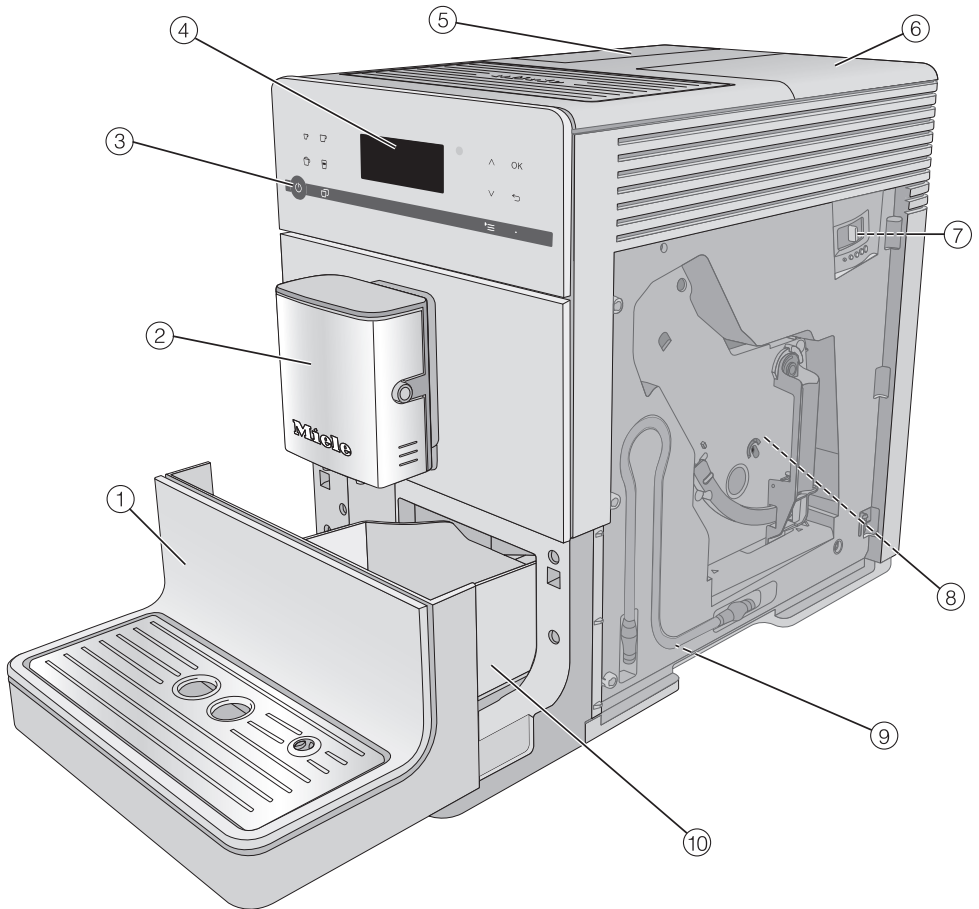





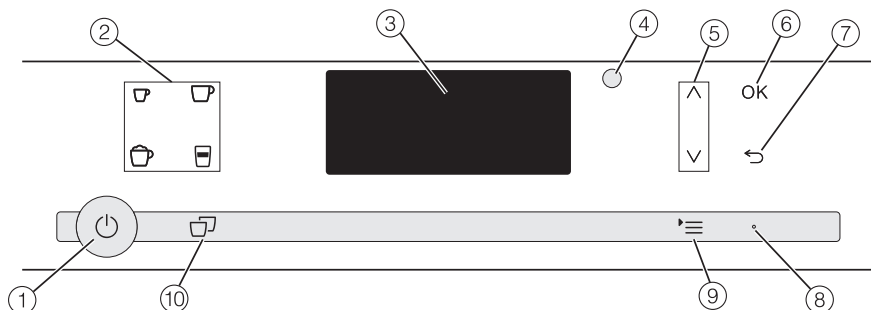

- ▶ Ärge kleepige liimiribaga märkmepabereid, läbipaistvat teipi, kattedeipi või muid kleepuvaid materjale roostevabast terasest pindadele.
- ▶ Roostevabast terasest pinnad on kriimustustundlikud. Isegi mag-
netid võivad kriimustusi põhjustada.



- ① Alumine paneel koos tilgarestiga
- ② Peadüüs koos piimavahusti ja kuumaveetilaga
- ③ Sisse- / väljalülitusupp 
- ④ Juhtpaneel
- ⑤ Veepaak
- ⑥ Kohviubade lahter ja kohvipulbri lahter
- ⑦ Jahvatusastme seadistus (seadme ukse taga)
- ⑧ Kohvipress (seadme ukse taga)
- ⑨ Piimatoru seisuasend
- ⑩ Kaanega tilgavann ja kohvipaksunõu

Juht- ja kuvaelemendid



- ① **Sisse- / väljalülitusupp** 
Kohviautomaadi sisse- ja väljalülitamine
- ② **Jooginupud**
Jookide valmistamine
 -  espresso
 -  kohv
 -  *cappuccino*
 -  *latte macchiato*
- ③ **Ekraan**
Siin kuvatakse teave praeguse toimingu või oleku kohta
- ④ **Optiline liides**
(ainult Miele klienditeenindusele)
- ⑤ **Noolenupud**  
Valikuloendite lehitsemine, valiku märkimine või väärtuste muutmine
- ⑥ **Andurnupp OK**
Ekraaniteadete kinnitamine ja seadistuste salvestamine
- ⑦ **Andurnupp Back** 
Kõrgema taseme menüüsse minemine ja soovimatute toimingute katkestamine
- ⑧ **LED**
tuli pulseerib, kui seade on sisse lülitatud, ent ekraan on energiasäästurežiimil
- ⑨ **Andurnupp** 
Other drinks
Profiles (CM 5410, CM 5510, CM 5710)
Maintenance
Parameters
Settings 
- ⑩ **Andurnupp Two portions** 
Korraga 2 joogiportsjoni valmistamine

Andurnupud

Kohviautomaadi juhtimiseks tuleb andurnuppe sõrmega puudutada.

Igal nupupuudutusel kõlab helisignaal. Nuputooni helitugevust saab kohandada või nuputoonid välja lülitada (vt peatüki “Seadistused” jaotist “Helitugevus”).

Joogimenüü

Joogimenüüsse olete jõudnud siis, kui ekraanil kuvatakse *Select drink*.

 Miele

Select drink

Muud joogid leiate menüüst *Other drinks* (andurnupp .

Menüü aktiveerimine ja menüüs liikumine

Menüü aktiveerimiseks puudutage andurnuppu .



Settings

Language

Time

Timer

Vastavas menüüs saate käivitada tegevusi või muuta seadistusi. Ekraani paremal küljel olev riba näitab, et valikud või tekst jätkuvad.

Kui soovite valida mõne funktsiooni, puudutage noolenupe  ja , kuni soovitud menüüpunkt on heledal taustal.

Valiku kinnitamiseks puudutage andurnuppu *OK*.

Valikuloendis tähistab märg  seadistust, mis on praegu valitud.

Menüüst lahkumine või toimingu katkestamine

Praegusest menüüst lahkumiseks puudutage andurnuppu .

Esmakordne kasutuselevõtt

Enne esimest kasutamist

- Eemaldage võimalikud teabesildid.

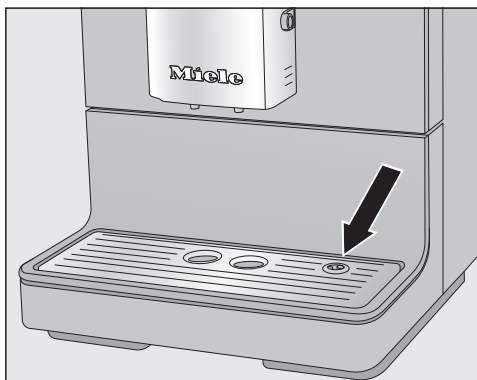

- Eemaldage tilgaresti kaitsekile ja asetage rest alumisse paneeli.
- Paigaldage kohviautomaat tasasele ja veekindlale pinnale (vt peatükki “Paigaldusjuhised”).

Puhastage seadet põhjalikult (vt peatükki “Puhastamine ja hooldus”), enne kui vee ja kohvioad kohviautomaati valate.

- Ühendage kohviautomaadi toitepistik pistikupessa.
- Eemaldage veepaak ja lisage värsket külma vett. Jälgige märgistust “max.” ja asetage veepaak sisse tagasi.
- Eemaldage kohviubade lahtri kaas, täitke lahter röstitud kohviubadega ja pange kaas peale.

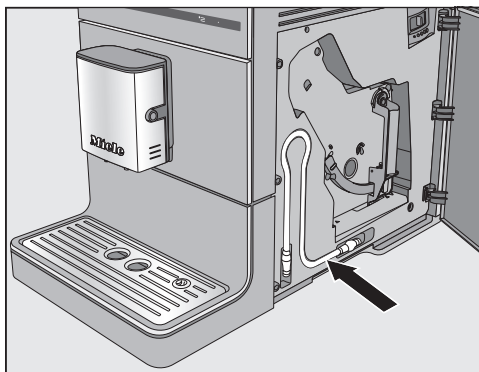

Nõuanne: Piimatoru saate selle mitte-kasutamisel paigutada seadme ukse taha.

Esimest korda sisselülitamine

- Puudutage sisse- / väljalülitusnuppu .

Ekraanil kuvatakse korraks teade Miele – Willkommen.

- Puudutage noolenuppe $\wedge \vee$, kuni soovitud keel on heledal taustal. Puudutage nuppu *OK*.
- Nüüd valige vajadusel riik ning puudutage seejärel nuppu “*OK*”.

Seadistus salvestatakse.

Sellega on kasutuselevõtt lõpetatud.

- Kinnitage nupuga *OK*.

Kohviautomaat kuumeneb ja loputab torustiku läbi. Peadüüsisst voolab välja loputusvesi.

- Enne piima esmakordset valmistamist loputage piimasüsteemi (vt peatükki “Puhastamine ja hooldus” jaotist “Piimasüsteemi loputamine”).

Arvestage, et täielik kohviaroom ja tüüpiline crema kujunevad välja alles mõne kohvijooגי valmistamise järel.

Esimesel kasutamisel valage kaks esimest jooki ära, et eemaldada süsteemist kontrollkäivituse kohvijäägid.

Esimeste kohvijookide puhul jahvatatakse suurem kogus kohviube. Seetõttu võib tilgavanni kaanel olla pulbrijääke.

Vee karedus

Vee karedus näitab, kui palju on vees lahustunud lupja. Mida rohkem on vees lahustunud lupja, seda karedam on vesi. Ja mida karedam on vesi, seda sage-damini tuleb kohviautomaadist katlakivi eemaldada.

Kohviautomaat mõõdab kasutatud vee- ja aurukogust. Sõltuvalt sellest, milline veekaredus on seadistatud, saab valmistada rohkem või vähem jooki, enne kui seadmest on vaja eemaldada katlakivi.

Seadistage kohviautomaat kohaliku vee karedusele, et seade töötaks tõrgeteta ega saaks kahjustada. Siis ilmub ekraanile õigel ajal teade katlakivi eemaldamise käivitamiseks.

Teavet vee kareduse kohta saate ka kohalikust veevarustusettevõttest.



Tehaseseadistusena on eelseadistatud karedusaste 3.

Seadistada saab neli karedusastet:

°dH	mmol/l	ppm (mg/l CaCO ₃)	Seadistus*
0–8,4	0–1,5	0–150	pehme 1
8,4–14	1,5–2,5	150–250	keskmine 2
14–21	2,5–3,8	250–375	kare 3
> 21	> 3,8	> 375	väga kare 4

* Võimalik, et ekraanil olevad karedusastmed erinevad teie riigi veekareduse tähistusest. Kohviautomaadi seadistamisel oma vee karedusele järgige **kindlasti** tabelis olevaid väärtusi.

Vee kareduse seadistamine

- Puudutage andurnuppu .
- Valige Settings  | Water hardness ja kinnitage nupuga *OK*.
- Valige karedusaste ja kinnitage nupuga *OK*.

Seadistus salvestatakse.

⚠ Saastunud veest põhjustatud oht tervisele.

Vesi, mis seisab kauem veepaagis, võib saastuda ja teie tervist ohustada.

Vahetage veepaagis vett **iga päev**.

⚠ Asjatundmatust kasutamisest põhjustatud kahjustusoht.

Sobimatud vedelikud, nagu soe või kuum vesi, samuti muud vedelikud võivad kohviautomaati kahjustada. Süsihappegaasiga vesi tekitab kohviautomaadis liigselt katlakivi.

Valage veepaaki eranditult vaid külma värsket joogivett.

Kui veepaak asetseb veidi kõrgemal või viltu, kontrollige, kas see on õigesti paigaldatud ja ega veepaagi pesas pole mustust. Vesi võib välja voolata. Vajadusel puhastage veepaagi pesa.

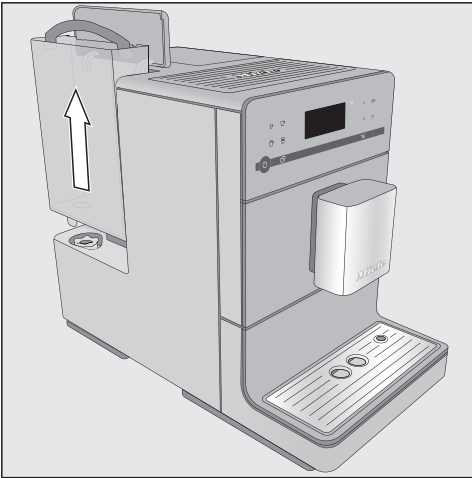

- Avage kohviautomaadi vasakul küljel olev kaas.
- Eemaldage veepaak suunaga üles.
- Valage veepaaki kuni märgistuseni max. külma värsket joogivett.
- Pange veepaak tagasi ja sulgege kaas.

Jälgige, et veepaagi sang oleks paremal pool, et kaas saaks hästi sulguda.

Kohviubade lahtri täitmine

⚠ Veski võib asjatundmatu kasutamise tõttu kahjustuda.

Kui kohvilahter täidetakse ebasobivate ainete, nagu vedelike, jahvatatud kohvi või eeltöödeldud kohviubadega, milles on suhkrut, karamelli või muud sarnast, kahjustab see kohvi-automaati.

Ka toorkohv (rohelised, röstimata kohvioad) või kohvisegud, mis sisaldavad toorkohvi, võivad veskit kahjustada. Toorkohvi oad on väga kõvad ja sisaldavad veel jääniiskust. Kohvi-automaadi veski võib juba esimesel jahvatuskorral kahjustada saada.

Valage kohviubade lahtrisse eranditult vaid röstitud kohviube.

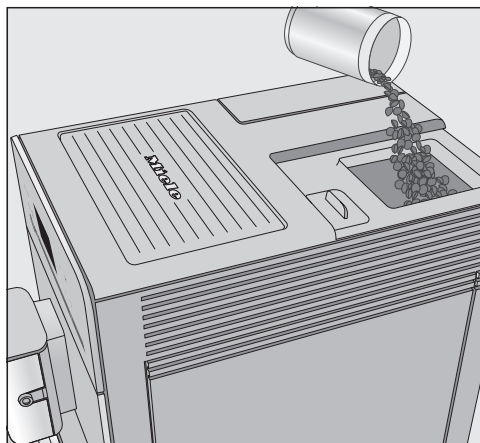

- Eemaldage kohviubade lahtri kaas.
- Valage kohviubade lahtrisse kohvioad.
- Pange kaas peale tagasi.

Saate kohvi või espressot valmistada tervetest röstitud kohviubadest, mida kohviautomaat jahvatab iga portsjoni jaoks vahetult enne joogi valmistamist. Selleks valage kohvioad kohviubade lahtrisse.

Alternatiivina saate valmistada kohvi või espressot juba jahvatatud kohvist – kohvipulbrist.

Nõuanne: Toorkohvi saate jahvatada päkklite või teravilja jaoks mõeldud veskitega. Sellistel veskitel on reeglina pöörlev roostevabast terasest nuga. Seejärel täitke kohvipulbri lahter **portsjonihaval** jahvatatud toorkohviga ja valmistage soovitud kohvijook.

Kohviautomaadi sisselülitamine

- Puudutage sisse- / väljalülitusnuppu .

Seade kuumeneb ja loputab torusid. Peadüüsisist jookseb kuum vesi.

Kui ekraanil kuvatakse *Select drink*, saate jooke valmistada.

Kui kohviautomaat on juba töötemperatuuril, ei loputata sisselülitamise järel torusid.

Kui ühtki nuppu pole puudutatud ega hooldusprogrammi läbitud, lülitub ekraan energia säästmise eesmärgil u 7 minuti pärast välja.

Nii kaua kui kohviautomaat on sisse lülitatud, vilgub paremal olev LED.

- Kohviautomaadi äratamiseks ja jookide valmistamiseks puudutage mõnda andurnuppudest.

Kohviautomaadi väljalülitamine

- Puudutage sisse- / väljalülitusnuppu .

Kui olete valmistanud mõne joogi piimaga, kuvatakse ekraanil "Place rinsing valve in drip tray".

- Kui olete piimatoru tilgaresti avasse asetanud, puudutage nuppu "OK".

Kui on valmistatud jook, loputatakse väljalülitamise eel torusid.

Valmistumine pikemaks eemalviibimiseks

Kui te ei kasuta kohviautomaati kauem kui kolm päeva, nt puhkuse ajal, valmistage seade selle jaoks ette.

- Tühjendage tilgavann, kohvipaksunõu ja veepaak.
- Puhastage põhjalikult kõik osad, ka kohvipress ja seadme sisemus.
- Kohviautomaadi lahutamiseks vooluvõrgust tõmmake toitepistik pistikupesast.

Peadüüsi kohandamine tassi kõrgusega

Peadüüsi saab automaatselt seadistada kasutatavate tasside või klaaside kõrgusele. Nii ei jahtu kohv või espresso liiga kiiresti ja vaht jääb kauemaks püsima.

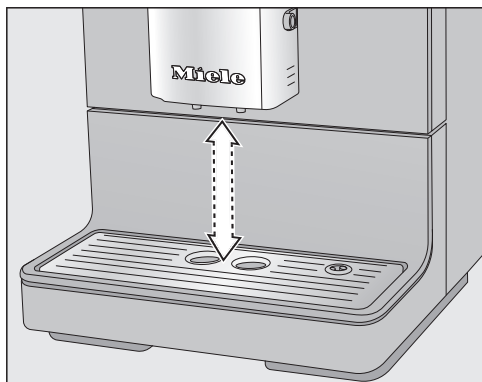

- Tõmmake peadüüs alla kuni nõu servani.
Või lükake peadüüsi üles, kuni soovitud nõu selle alla mahub.



Põletusohut dүүside juures.

Väljavoolavad vedelikud ja aur on väga kuumad ja võivad põhjustada põletusi.

Ärge hoidke kehaosi dүүside all, kui nendest väljub kuum vedelikku või auru.

Ärge puudutage kuumi detaile.

Kohv

Kohvijookide üksikasjad

Saate kohviautomaadiga valmistada järgmisi kohvijooke:

- **Ristretto** on kontsentreeritud, kange Espresso. Joogiks valmistatakse sama kogus kohvipulbrit nagu Espresso puhul väga vähese veega.
- **Espresso** on kange aromaadne kohv, millel on tihe pätkelpruun vahukiht – *crema*. Espresso valmistamiseks soovime kasutada espressoröstiga kohviube.
- **Kohv** erineb espressost suurema veekoguse ja kohviubade spetsiaalse röstimise poolest. Kohvi valmistamiseks soovime kasutada vastava röstiga kohviube.
- **Coffee long** on tunduvalt suurema veekogusega kohv.
- **Cappuccino** koosneb umbes kahest kolmandikust piimavahust ja ühest kolmandikust espressost.
- **Latte macchiato** koosneb ühest kolmandikust kuumast piimast, ühest kolmandikust piimavahust ja ühest kolmandikust espressost.
- **Caffè latte** valmistatakse kuumast piimast ja espressost.

Lisaks saate valmistada ka **kuuma piima ja piimavahtu**.

Piim

Suhkrut sisaldavad lisandid lehmapiimas või alternatiivsetes, taimepõhistes piimatoodetes, nt sojajookides, võivad piimavooliku ja piima juhtivad osad ära ummistada. Sobimatute vedelike jäägid võivad sujuvat valmistamist takistada.

Kasutage vaid ilma lisanditeta piima.

Loomne piim sisaldab looduslikke baktereid.

Kui kasutate loomset piima, kasutage üksnes pastöriseeritud piima, nt pastöriseeritud lehmapiima.

Kuum piima ja piimavahtu saab valmistada lehmapiima või alternatiivsete, taimepõhiste piimatoodetega.

Pärast kuumutusfaasi kuumutatakse piimavahustis sisseimetud piima auruga ja vahustatakse koos õhuga piimavahtuks. Sõltuvalt kasutatavast piimast erineb piimavahu konsistents siiski olulisel määral. Iga piimsort ei sobi piimavahu valmistamiseks.

Nõuanne: Täiusliku konsistentsiga piimavahu saamiseks kasutage lehmapiima (< 10 °C), mille valgusisaldus on vähemalt 3%.

Piima rasvasisalduse võite valida vastavalt oma isiklikele eelistustele. Täispiimaga (rasvasisaldus vähemalt 3,5%) on piimavaht mõnevõrra kreemjam kui väherasvase piimaga.

Jookide valmistamine

Alternatiivsed, taimedepõhised piimatooted – järgnevalt lühidalt “alternatiivsed piimatooted” – sisaldavad muid koostisaineid kui nt lehmapiim. Loomuliku seadistamise tõttu tekib alternatiivsetes piimatoodetes paksenemine. Kuuma piima või piimavahu valmistamisel võib paksenemine takistada alternatiivsete piimatoodete sisseimeist.

Segage alternatiivsed piimatooted vahetult enne valmistamist hästi läbi.

Ärge raputage alternatiivseid piimatooteid. Raputamine põhjustab pakendis soovimatut vahu teket ja mõjutab valmistamist.

Nõuanne: Loputage piimasüsteemi pärast valmistamist kohe käsitsi.

Piima kasutamine piimapakist või muudest pakenditest

Kui te ei ole pikemat aega piimajooke valmistanud, loputage piimavoolikut enne esimese joogi valmistamist.

Piimavooliku abil saate piima valmistada otse piimapakist või muudest pakenditest.

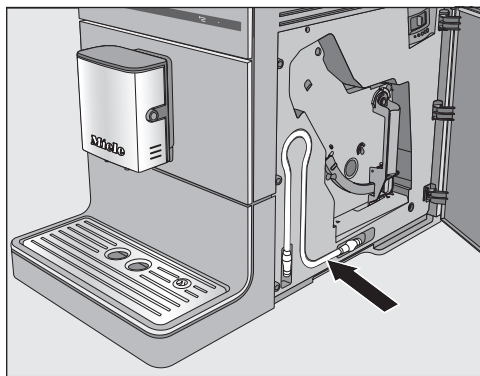

Piimavoolikut saab hoida seadme ukse taga.

Nõuanne: Kvaliteetse piimavahu valmistamiseks kasutage külma piima (< 10 °C).



- Asetage piimavoolik peadüüsi juures olevasse ühenduskohta.
- Kui kasutate alternatiivset piimatootet, segage seda hästi. Optimaalse valmistamise jaoks peavad alternatiivsed piimatooted olema segatud, mitte raputatud.
- Asetage piimaga nõu kohviautomaadi kõrvale.
- Pange piimavoolik piimapakendisse. Jälgige, et piimavoolik oleks piisavalt sügaval piima sees.

Nõuanne: Miele piimanõu on täiuslik täiendus Miele kohviautomaadile, kui teile meeldivad piimaga kohvijooigid. Piimanõud tohib pesta nõudepesumasinas ja selle saab pärast joogivalmistust mugavalt külmikusse panna. Hästi vahustub ainult külm piim (< 10 °C). Piimanõu on saadaval Miele veebipoes, Miele klienditeeninduses ja Miele müügiesinduses.

Kohvijooji valmistamine



- Asetage tass peadüüsi alla.
- Kui soovite valmistada kuuma piima või piimavahuga kohvijooki, valmistage ette piimavoolikuga piimapakk või piimanõu.
- Valige jook: puudutage soovitava joogi andurnuppu. Või valige menüüs Other drinks (andurnupp '≡) jook.

Valmistamine käivitub.

Joogi valmistamise katkestamine

- Joogivalmistamise katkestamiseks puudutage uuesti jooginuppu või jookide andurnuppu '≡ menüüst Other drinks.

Kohviautomaat katkestab joogi-valmistamise.

Nõuanne: Kohe kui ekraanil kuvatakse Stop, saate joogivalmistamise katkestada ka andurnupuga OK.

Piimaga kohvijookide või kahe joogiportsjoni valmistamisel saate erinevate koostisosade valmistamise ükshaaval katkestada, kui puudutate andurnuppu OK.

Kaks portsjonit (andurnupp ☐)

Korraga saab valmistada ka kaks joogiportsjonit ja lasta need ühte suurde või korraga kahte tassi.



- Asetage nõu peadüüsi väljavoolutila alla.
- Puudutage andurnuppu ☐ vahetult enne või pärast seda, kui olete alustanud mõne joogi valmistamist.

Valmistamine käivitub ja valmistatakse kaks portsjonit soovitud jooki.

Kui te teatud aja jooksul ühtegi jooginuppu ei vajuta, lähtestatakse valik kaks portsjonit^o ☐.

Coffee pot

Saate funktsiooniga Coffee pot automaatselt valmistada mitu tassi kohvi järjest (max 0,75 l), et nt täita kohvikannu. Nii saab valmistada kuni kuus tassi korraga.

Funktsiooni Coffee pot saab kasutada kaks korda järjest. Pärast seda peab kohviautomaat tundi aega jahtuma, et seade ei saaks kahjustada.

Jälgige, et kohviubade lahter ja veepaak oleksid enne funktsiooni Coffee pot käivitamist piisavalt täidetud.

Jookide valmistamine

- Asetage peadüüsi alla sobiva suurusega nõu.
- Puudutage andurnuppu **☰**.
- Valige **Other drinks | Coffee pot** ja kinnitage nupuga **OK**.
- Valige soovitud tasside arv (3 kuni 6) ja kinnitage nupuga **OK**.
- Järgige ekraanil kuvatavaid juhiseid.

Iga portsjon kohvi jahvatatakse, valmistatakse ja väljastatakse ükshaaval. Sel ajal kuvatakse ekraanil toimingute kulg.

Coffee pot katkestamine

- Puudutage andurnuppu **☰**.

Coffee pot valmistamine katkestatakse.

Nõuanne: Funktsiooni “Kaffeekanne” jaoks on juurdeostetava tarvikuna saadaval “Miele” roostevabast terasest termoskann.

Termoskann “CJ JUG” on saadaval “Miele” veebipoes, “Miele” klienditeeninduses või “Miele” müügiesinduses.

Kohvijookide valmistamine kohvipulbrist

Kohvijookide valmistamiseks juba jahvatatud kohviubadest asetage kohvipulber portsjonite kaupa kohvipulbri lahtrisse. Nii saate valmistada näiteks kofeiinivaba kohvi, kuigi kohviubade lahtris on kofeiini sisaldavad kohvioad.

Kohvipulbrist saate valmistada alati vaid **ühe** portsjoni kohvi või espressot.

Täitke kohvipulbri lahter **maksimaalselt 12 g** kohvipulbriga.

Kui panete kohvipulbri lahtrisse liiga palju kohvipulbrit, võib kohvipress kohvipulbrit mitte läbi pressida.

Kohvipulbri täitmine

Kohviautomaat kasutab järgmisel kohvi valmistamisel ära kogu kohvipulbri, mille olete kohvipulbri lahtrisse pannud.

- Puudutage andurnuppu **☰**.
- Valige **Other drinks | Use ground coffee?** ja kinnitage nupuga **OK**.

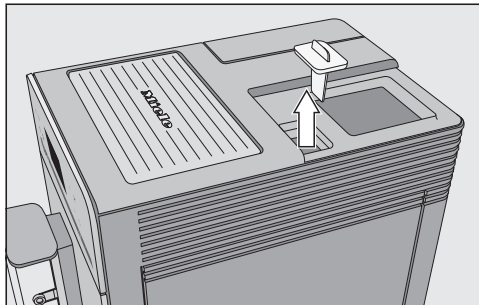

- Eemaldage esmalt kohviubade lahtri kaas ja seejärel kohvipulbri lahtri sulgur.

Täitke kohvipulbri lahter **maksimaalselt 12 g** kohvipulbriga.

- Pange kohvipulber kohvipulbri lahtrisse ja sulgege kohvipulbri lahter.
- Pange kohviubade lahtri kaas peale tagasi.
- Asetage tass peadüüsi alla.
- Valige jook.

Valmistatakse kohvijook.

Kuuma vee valmistamine (CM 5410, CM 5510, CM 5710)

Arvestage, et kuum vesi ei sobi musta tee valmistamiseks.

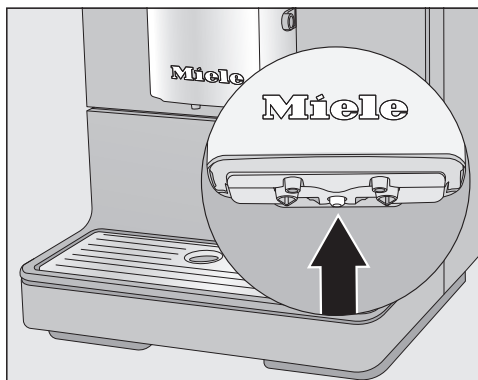

- Asetage sobiv nõu keskele peadüüsi alla.
- Puudutage andurnuppu .
- Valige Other drinks | Hot water ja kinnitage nupuga OK.

Kuum vesi voolab nõusse peadüüsi all.

Jahvatusaste

Jahvatusaste määrab kohvipulbri kokkupuuteaja veega ehk ekstraheerimise aja. Ainult siis kui jahvatusaste on seadistatud optimaalseks, saab valmistada peene, päklikpruuni vahuga täiusliku kohvijoo.

Õige jahvatusastme tuvastamine

Järgmised tundemärgid annavad märku, et jahvatusastet on vaja muuta.

Jahvatusaste on **liiga jäme**, kui

- Espresso või kohv jookseb liiga ruttu tassi,
- Espresso või kohv maitseb hapult;
- vaht on väga hele ja ebapüsiv.

Jahvatusaste on **liiga peen**, kui

- Espresso või kohv ainult tilgub tassi;
- Espresso või kohv maitseb kibedalt;
- vaht on tumepruun.

Jahvatusastme reguleerimine

Kui jahvatusastet reguleeritakse enam kui ühe astme võrra, võib veski kahjustada saada.

Reguleerige jahvatusastet alati vaid ühe astme võrra.

Selleks et kohviube jahvatataks, käivitage pärast iga reguleerimist joogi valmistamine. Seejärel saate jahvatusastet sammhaaval veel reguleerida.

- Avage seadme uks.

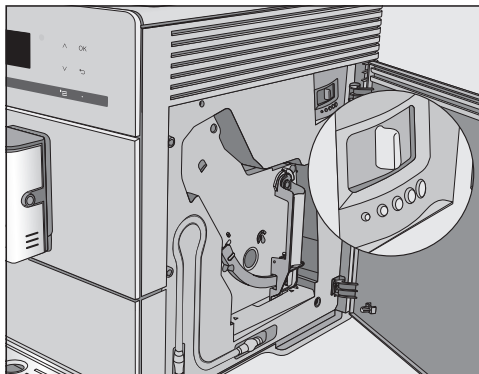

- Lükake jahvatusastme hooba maksimaalselt ühe astme võrra vasakule (peen jahvatus) või paremale (jäme jahvatus).

Seadistatud jahvatusaste kehtib kõigile kohvijookidele.

- Sulgege seadme uks.
- Valmistage üks kohvijook.

Seejärel saate uuesti jahvatusastet reguleerida.

Muudetud jahvatusaste hakkab toimima alles pärast teist kohvivalmistust.

Veski kulub loomulikult aja jooksul mõnevõrra. Valige vajaduse korral peenem jahvatusaste.

Jahvatuskogus, valmistustemperatuur ja eelniisutus

Jahvatuskogust, kohvi valmistustemperatuuri ja eelniisutust saate seadistada igale kohvijookile eraldi. Selleks valige esmalt menüüs Parameters jook ja seejärel saate joogiparameetreid kohandada.

- Puudutage andurnuppu  ja valige Parameters.

- Valige jook ja kinnitage nupuga OK.

Selle joogi kohta kuvatakse praeguseid seadistusi jahvatuskoguse, valmistustemperatuuri ja eelniisutuse kohta.

- Valige Amount of coffee, Brew temperature või Pre-brewing.

- Valige soovitud seadistus ja kinnitage nupuga OK.

Seadistus salvestatakse.

CM 5410, CM 5510, CM 5710: Muudetud parameetrid salvestatakse alati aktiivsesse profiili. Aktiivse profiili nime kuvatakse ekraani ülasaosas vasakul.

Jahvatuskogus

Kohviautomaat saab tassi kohta jahvata ja valmistada 6–14 g kohviube. Mida rohkem kohvipulbrit kasutatakse, seda kalgem ja tummisem on kohvijook.

Jahvatuskogus on **liiga väike**, kui Espresso või kohv tundub juues lahja.

Suurendage jahvatatud kohvi kogust, et joogi valmistamisel kasutataks rohkem kohvipulbrit.

Jahvatuskogus on **liiga suur**, kui Espresso või kohv tundub juues mõru.

Vähendage jahvatatud kohvi kogust, et joogi valmistamisel kasutataks vähem kohvipulbrit.

Nõuanne: Kui kohvijook tundub teie jaoks liiga kange või kibe, proovige mõnda teist kohvioasorti.

Kohvijookide valmistustemperatuur

Valmistustemperatuur peab olema kohandatud kasutatavatele kohviubadele ja nende röstile. Seejuures on oluline ka see, kas valmistate espressot või kohvi.

Mõned kohvisordid on kõrge valmistustemperatuuri suhtes väga tundlikud, nii et see mõjutab maitset. Kui kohv maitseb mõrult, võib selle põhjuseks olla liiga kõrge valmistustemperatuur.

Espressot valmistatakse reeglina kõrge-temperatuuriga.

Kohvipulbri eelniisutus

Eelniisutuse ajal niisutatakse kohvipulbrit esmalt vähese kuumaga. Kohvipulber paisub mõnevõrra. Ülejäänud veekogus pressitakse lühikese aja möödumisel läbi niisutatud kohvipulbri. Kui teie jaoks on kohv nt liiga maitsetu ja soovite rohkem “vürtsikust” ja “täidlust”, proovige eelniisutuse funktsiooni. Sõltuvalt kasutatavast kohvisordist võib eelniisutus maitset intensiivistada.

Seadistada saab lühikese või pika eelniisutuse või eelniisutuse funktsiooni välja lülitada.

Nõuanne: Eelniisutus on iseäranis soovitatav kohvijookide jaoks.

Joogi kogus

Kohvi maitse sõltub lisaks kohvisordile ka veekogusest.

Kuuma vee ja kõikide kohvijookide valmistamisel saab veekogust oma tassisuuruse ja kasutatava kohvisordi järgi kohandada. Sealjuures ei suurendata kohvipuru kogust.

Piimaga kohvijookide jaoks saate lisaks espresso- ja kohvikogusele ka piima- ja piimavahuosa vastavalt oma soovile kohandada. Samuti saate muuta kuuma piima ja piimavahu portsjoni suurust.

Iga joogi jaoks saab programmeerida maksimaalse võimaliku koguse. Kui see on saavutatud, siis valmistamine lõpeb. Seejärel salvestatakse selle joogi jaoks maksimaalne võimalik joogikogus.

Kui veepaak saab joogi valmistamise ajal tühjaks, katkestab kohviautomaat koguste programmeerimise. Joogikogust **ei** salvestata.

Koguste programmeerimise käivitamiseks on kaks võimalust:

- jooginuppudega, kui valmistate kohvijooki, või
- kui aktiveerite Portion size menüüs Parameters.

CM 5410, CM 5510, CM 5710: Muudetud joogikogus salvestatakse alati aktiivsesse profiili. Aktiivse profiili nime kuvatakse ekraani ülaosas vasakul.

Koguste programmeerimise katkestamine

- Puudutage uuesti jooginuppu või jookide andurnuppu  menüüst Other drinks.

Joogikoguse muutmise joogi valmistamise ajal

Espresso ☐, kohvi ☐, *cappuccino* ☐ ja *latte macchiato* ☐ joogikogust saab valmistamise ajal kohandada ja salvestada.

- Asetage tass peadüüsi alla.
- Puudutage soovitava joogi andurnuppu nii kaua, kuni ekraanil kuvatakse Change.

Koguse programmeerimise käivitumisel kõlab helisignaali. (Selleks peavad signaaltoonid olema sisse lülitatud, vt "Helitugevus").

Valmistatakse soovitud jook, ekraanil kuvatakse Save.

- Kui nõu on vastavalt teie soovile täidetud, puudutage nuppu OK.

Kui soovite piimaga kohvijookide joogikogust muuta, salvestatakse valmistamise ajal üksteise järel joogi koostisosad.

- Kui iga koostisosa portsjoni suurus vastab teie soovile, kinnitage nupuga OK.

Nüüdsest valmistatakse seda jooki vastavalt programmeeritud koostisele ja joogi kogusele.

Joogikoguse muutmise menüüs Parameters

Pika kohvi, *caffè latte*, kuuma piima ja piimavahu kogust saab muuta üksnes menüüs Parameters.

- Asetage sobiv nõu peadüüsi alla.
- Puudutage andurnuppu  ja valige Parameters.
- Valige soovitud jook.

- Valige Portion size ja kinnitage nupuga *OK*.

Nüüdsest on toimimisviis sama nagu koguste programmeerimisel joogi valmistamise ajal.

Profiilid

(CM 5410, CM 5510, CM 5710)

Profiilid

Iga kasutaja maitse ja kohvieelistustega arvestamiseks saate lisaks Miele joogimenüüle (Miele profiil) luua individuaalseid profile.

Saate kõigi jookide koguseid ja parameetreid igas profiilis individuaalselt kohandada.

Aktiivse profiili nime kuvatakse ekraani ülaosas vasakul.

Profiili loomine



- Puudutage andurnuppu  ja valige Profiles. Kinnitage nupuga *OK*.

Avaneb menüü Profiles.

- Valige Create profile.

Ekraanil avaneb redaktor.

- Sisestage profiili nimi.

- Sümboli sisestamiseks märgistage see ja kinnitage valik nupuga *OK*.
- Sümboli kustutamiseks puudutage andurnuppu .
- Nime salvestamiseks valige see märkesümboliga  ning kinnitage nupuga *OK*.

Profiil on loodud.

Jookide muutmine profiilis

Kui muudate profiilis joogi parameetreid, kehtivad need seadistused üksnes aktiivse profiili kohta. Teiste profiilide joo-giseadistusi see ei puuduta.

- Puudutage andurnuppu .

Avaneb menüü Profiles.

- Valige soovitatav profiil.

Valitud profiili nimi kuvatakse ekraani ülaosas vasakul.

Nüüd saab jooke eraldi muuta.





Jookide valmistamine profiili alt

- Asetage sobiv nõu peadüüsi alla.
- Puudutage andurnuppu  ja valige Profiles.
- Valige soovitud profiil ja kinnitage nupuga *OK*.
- Valige soovitatav jook.

Alustatakse joogi valmistamist.

Nime muutmine

See valik on võimalik ainult siis, kui lisaks Miele standardprofiilile on juba loodud lisaprofiil.

- Valige noolenuppudega   Change name ja puudutage nuppu *OK*.
- Toimige nii nagu profiili loomisel:
 - Sümboli kustutamiseks valige ,
 - uue sümboli sisestamiseks märgistage vastav märk ja kinnitage valik nupuga *OK*,
 - muudetud nime salvestamiseks valige  ja kinnitage valik nupuga *OK*.

Profiili kustutamine

See valik on võimalik ainult siis, kui lisaks Miele standardprofiilile on juba loodud lisaprofiil.

- Valige Delete profile ja kinnitage nupuga *OK*.
- Valige kustutatav profiil.
- Valige Yes ja kinnitage nupuga *OK*.

Profiil kustutatakse.

Profiili vahetamise seadistamine (Change profile)

Saate valida järgmiste võimaluste vahel:

- **Manual:** valitud profiil püsib seni, kuni valite muu profiili.
 - **After each use:** pärast igakordset joo- givalmistamist kuvatakse uuesti Miele profiil.
 - **When switched on:** kohviautomaadi igal sisselülitamisel kuvatakse Miele profiil, olenemata sellest, milline profiil oli enne viimast väljalülitamist valitud.
- Valige Change profile ja kinnitage nupuga *OK*.
 - Valige soovitud funktsioon ja kinnitage nupuga *OK*.

Seadistused

Valiku Settings kuvamine ja muutmine

Kuvatakse joogimenüü.

- Puudutage andurnuppu .
- Valige Settings ja kinnitage nupuga OK.
- Valige menüüpunkt, mida soovite kuvada või muuta.
- Kinnitage nupuga OK.
- Muutke seadistust vastavalt soovile ja kinnitage nupuga OK.



Keel

Keelt ja vajaduse korral asukohta saab valida kõigi ekraanitekstide puhul.

Nõuanne: Kui seadistate kogemata vale keele, leiate menüüpunkti Language sümboli  järgi jälle üles.

Taimer: Switch off after

Kui ühtki nuppu pole puudutatud ega ühtki jooki valmistatud, lülitub kohvi-automat energia säästmise eesmärgil 30 minuti pärast välja.

Seda eelseadistust saab noolenuppudega   muuta ning valida ajavahemikus 15 minutit kuni 9 tundi.

Eco mode

Eco-režiim on energiasäästurežiim. Enne joogi valmistamise alustamist kuumutatakse süsteem üles.

Tehaseseadistusena on Eco mode sisse lülitatud.

Info (teabe kuvamine)

Saate kuvada valmistatud jookide arvu ja enne hooldusprogrammi veel võimalike valmistatavate jookide arvu.

Kasutuslukk

Kohviautomaadi saab lukustada, et kõrvalised isikud, näiteks lapsed, seadet kasutada ei saaks.

Kasutusluku ajutine inaktiveerimine



- Puudutage 6 sekundit nuppu OK.

Järgmise väljalülitusega lukustub kohvi-automat uuesti.

Vee karedus

Teavet vee kareduse kohta leiate peatükist "Vee karedus".

Display brightness

Ekraani heledust saab muuta noolenuppudega  .

Volume

Signaal- ja nuputoonide tugevust saab muuta noolenuppudega  .

Nõuanne: Toonide väljalülitamiseks puudutage noolenuppu , kuni ükski segment pole enam täidetud ja ekraanil kuvatakse Switched off.

Tehaseseadistused

Kohviautomaadi seadistusi saate tarneolekusse (tehaseseadistustele) lähtestada.

Järgmisi andmeid **ei** lähtestata:

- valmistatud jookide arv ja seadme olek (jookide arv kuni katlakivi eemaldamiseni, ... kohvipressi rasvast puhastamine),
- keel,
- profiilid ja selle juurde kuuluvad joogid (CM 5410, CM 5510, CM 5710).

Demorežiim (edasimüüjale)

Kodukasutuse jaoks pole seda funktsiooni vaja.

Kohviautomaati saab funktsiooni Showroom programme abil edasimüüja juures või väljapanekuruumides tutvustada. Kuigi näiliselt nupud ja ekraan toimivad, ei kuumutata termoplokki. Jooke ei valmistata, hooldusprogramme ei viida läbi ning seadistusi ei salvestata.

Demorežiimi saab aktiveerida ilma esmakordset kasutuselevõttu läbi viimata. Veepaak on tühi või pole sisse asetatud. Lülitage kohviautomaat sisse. Kohe kui kuvatakse teade "Fill and replace the water container", puudutage nuppu \leftarrow 5 sekundit. Demorežiim on aktiveeritud.

Puhastamine ja hooldus



Ebapiisavast puhastamisest põhjustatud oht tervisele.

Soojuse ja niiskuse tõttu kohviautomaadi sisemuses võivad kohvijäägid hallitama ja / või piimajäägid hapuks minna ja tervist ohustada.

Puhastage kohviautomaati hoolikalt ja regulaarselt.

Ülevaade puhastusintervallidest

Soovitav puhastusintervall	Mida tuleb puhastada / hooldada?
Iga päev (päeva lõpus)	Veepaak
	Kohvipaksunõu
	Tilgavann ja tilgarest
1 kord nädalas (tugeva mustuse korral tihedamini)	Peadüüs koos integreeritud piimavahustiga
	Kohvipress
	Siseruum kohvipressi ja tilgavanni all
	Korpus (eriti oluline pärast katlakivi eemaldamist)
	Piimasüsteem
1 kord kuus	Kohviubade lahter ja kohvipulbri lahter
	Veepaagi sõelfilter
Vastavalt vajadusele	Puhastage kohvipress rasvast (1 puhastustabletiga)
	Eemaldage seadmest katlakivi (1 katlakivieemaldustabletiga)

Pesemine käsitsi või nõudepesumasinas

Kohvipressi **ei** tohi nõudepesumasinas pesta.

Puhastage kohvipressi vaid käsitsi sooja veega ja **ilma puhastusvahendita**.

Järgmisi osi tohib puhastada vaid **käsitsi**:

- peadüüsi roostevabast terasest kate
- kohvipress
- kohviubade lahtri kaas
- alumine paneel

 Kahjustusoht liiga kõrge temperatuuri tõttu nõudepesumasinas. Masina osad võivad nõudepesumasinas enam kui 55 °C juures kasutuskõlbmatuks muutuda, nt deformeeruda. Masinpestavate osade puhul valige üksnes kuni 55 °C pesuprogramm.

Kokkupuutel looduslike värvainetega, näiteks porgandi, tomati ja ketšupiga võivad plastosad nõudepesumasinas värvi muuta. Värvimuutus ei mõjuta osade tugevust.

Järgmisi osi **võib pesta nõudepesumasinas**:

- tilgavann ja kaas
- tilgarest
- kohvipaksunõu
- veepaak
- peadüüs (ilma roostevabast terasest katteta)
- kohvipulbri lahtri sulgur

 Põletusoht kuumade detailide või kuumade vedelike tõttu.

Kasutamise ajal võivad detailid väga kuumaks muutuda. Kui puudutate kuumi detaile, võib see põhjustada põletust. Väljavoolavad vedelikud ja aur on väga kuumad ja võivad põhjustada põletusi.

Ärge hoidke kehaosi düüside all, kui nendest väljub kuuma vedelikku või auru.

Laske kohviautomaadil enne puhastamist jahtuda.

Arvestage, et ka tilgavannis olev vesi võib väga kuum olla.

 Sissetungivast niiskusest põhjustatud kahjustuste oht.

Aurupuhasti aur võib sattuda pinge all olevatele osadele ja põhjustada lühise.

Ärge kasutage kohviautomaadi puhastamiseks aurupuhastit.

Seadme regulaarne puhastamine on väga oluline, sest kohvijäägid lähevad kiiresti hallitama. Piim võib minna hapuks ja piimasüsteemi ummistada.

Puhastamine ja hooldus

Sobimatud puhastusvahendid

Kõik pinnad võivad värvi muuta või muutuda, kui need puutuvad kokku sobimatute puhastusvahenditega. Kõik pealispinnad on kriimustustundlikud. Klaasesipaneelidel võivad kriimustused põhjustada purunemist. Eemaldage puhastusvahendite jäägid kohe. Jälgige, et katlakivi eemaldamise pritsmed eemaldataks kohe.

Pealispinna kahjustuste vältimiseks ärge kasutage puhastamisel

- soodat, ammoniaaki, happeid või klooriidi sisaldavaid puhastusvahendeid,
- lahustit sisaldavaid puhastusvahendeid,
- katlakivi lahustavaid puhastusvahendeid (ei sobi korpuse puhastamiseks),
- roostevaba terase puhastusvahendeid,
- nõudepesumasina puhastusvahendeid (ei sobi korpuse puhastamiseks),
- klaasipuhastusvahendeid,
- keraamilisest klaasist pliidiplaatide puhastusvahendeid,
- ahjupuhastusvahendeid,
- abrasiivseid puhastusvahendeid, nagu küürimispulber, puhastuspasta ja puhastuskivi,
- karedaid, kõvu küürimissvamme, näiteks keedupottide küürimissvamme, harju või kasutatud käsnu, millesse on jäänud küürimisvahendite jääke,
- mustuse eemaldamise kustutuskuume,
- teravaid metallkaabitsaid,
- terasvilla või roostevabast terasest küürimisnuustikuid.

Tilgavann, kohvipaksunõu ja tilgarest

Puhastage tilgavanni ja kohvipaksunõud **iga päev**, et vältida ebameeldiva lõhna ja hallituse teket.

Kohvipaksunõu asetseb tilgavannis. Kohvipaksunõus on tavaliselt ka natuke loputusvett.

Kohviautomaat annab ekraanil märku, kui tilgavann ja/või kohvipaksunõu on täis ning vajavad tühjendamist. Tühjendage siis tilgavann **ja** kohvipaksunõu.

 Põletusoht!

Kui kohviautomaati on just loputatud, siis oodake veidi, enne kui tilgavanni seadmest välja võtate. Loputusvett jookseb veel veidi aega.

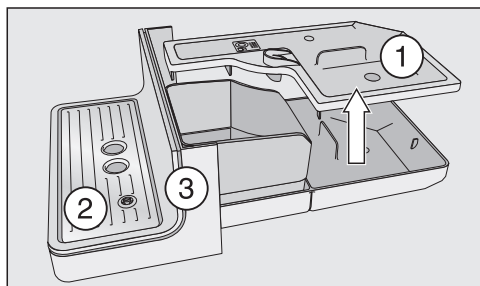

- Tõmmake tilgavann ettevaatlikult kohviautomaadist välja. Võtke kaas ① ära.
- Tühjendage tilgavann **ja** kohvipaksunõu.
- Võtke tilgarest ② ja alumine paneel ③ välja.
- Puhastage kõik osad.

Puhastage alumist paneeli vaid käsitsi sooja vee ja vähese nõudepesuvahendiga.

Kõiki teisi osi võib pesta nõudepesumasinas.

- Puhastage tilgavanni all olev seadme sisemus.
- Pange kõik osad jälle kokku ja lükake tilgavann kohviautomaati.

Jälgige, et lükkaksite tilgavanni kuni piirajani seadmesse.

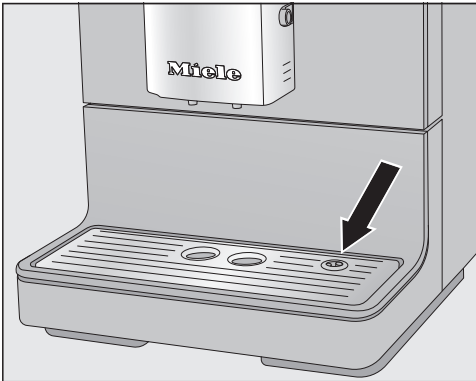

- Jälgige, et tilgarest oleks õigesti paigaldatud (vt joonist).
- Puhastage kohviautomaadialune pind. Tilgavanni väljatõmbamisel võib seadme alla sattuda vesi.

Veepaagi puhastamine

Puhastage veepaaki iga päev.

Jälgige, et ventiil, veepaagi alumine pind ja pesa kohviautomaadil oleksid puhtad. Ainult siis saab veepaagi õigesti paigaldada.

- Eemaldage veepaak.
- Puhastage veepaaki käsitsi sooja vee ja vähese nõudepesuvahendiga.
- Kuivatage veepaak.

Nõuanne: Veepaagi eriti põhjalikuks puhastamiseks peske seda aeg-ajalt nõudepesumasinas.

- Puhastage ja kuivatage hoolikalt kohviautomaadil olev veepaagi pesa, eriti süvendid.
- Asetage veepaak sisse tagasi.

Veepaagi sõelfiltri puhastamine

Puhastage veepaagi sõelfiltrit kord kuus. Veepaagi sõelfilter asub veepaagi all.

- Eemaldage veepaak.

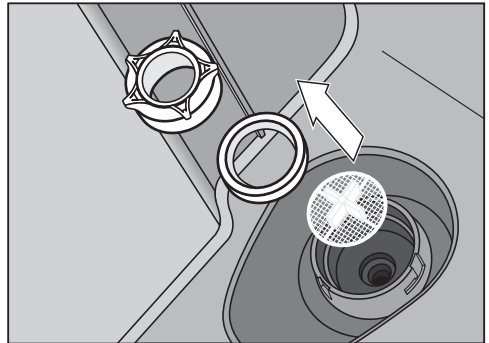

- Keerake turvakate maha. Eemaldage rõngastihend ja sõel.
- Loputage üksikdetalle hoolikalt voolava vee all.
- Paigaldage esmalt veepaagisõel (rist üleval) ja seejärel rõngastihend. Keerake nüüd turvakate kinni.
- Asetage veepaak sisse.

Peadüüs

Puhastage peadüüsi roostevabast terasest katet **ainult** käsitsi sooja vee ja vähese nõudepesuvahendiga.

Kõiki teisi osi võib pesta nõudepesumasinas.

Puhastamine ja hooldus



- Võtke roostevabast terasest kate suunaga ette ära.

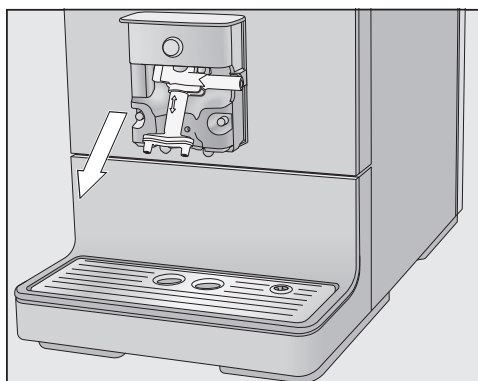

- Tõmmake väljastusplokk allapoole ära.

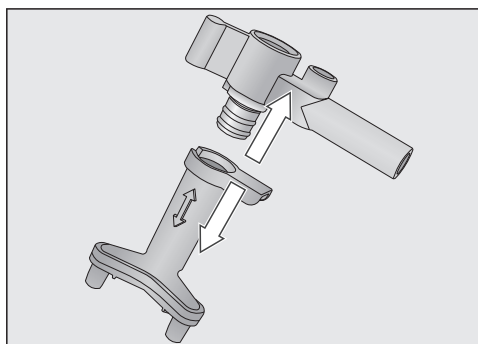

- Vabastage ülemine osa koos piimatoru kinnitusega väljastusdüüsidselt.
- Puhastage kõik osad põhjalikult.

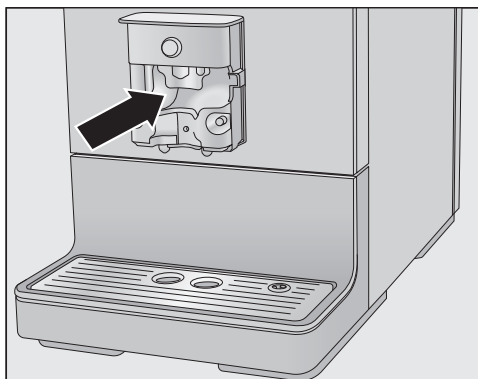

- Puhastage peadüüsi juures olev pind ja kohvi väljastusdüüsid niiske lapiga.

Piimatoru ummistunud ühendusdetailide puhastamiseks voolava vee all kaasasoleva puhastusharjaga.

- Selleks asetage puhastushari ühendusdetaili. Liigutage harja edasi ja tagasi, kuni kõik piimajäägid on eemaldatud.

Peadüüsi kokkupanemine

Väljastusploki saab lihtsamalt kokku panna, kui niisutate üksikuid detaile eelnevalt vees.

- Pange väljastusplokk uuesti kokku.
- Lükake väljastusplokk peadüüsi. Vajutage tugevalt, kuni väljastusplokk on tugevasti paigaldatud ja sulgub ilma vahemikuta.
- Asetage roostevabast terasest kate oma kohale ning vajadusel asetage piimatoru sisse.

Piimasüsteem

⚠ Ebapiisavast puhastamisest põhjustatud oht tervisele. Piim sisaldab looduslikke baktereid. Soojuse ja niiskuse tõttu kohvi- automaadi sisemuses võivad bakterid paljuneda, näiteks piimajäägid hapuks minna ja tervist ohustada. Puhastage piima juhtivaid osi hoolikalt ja regulaarselt.

Kohviautomaadi piimasüsteemi tuleb puhastada umbes 5-päevase intervalliga.

Piimasüsteemi puhastamiseks on kaks võimalust:

- Integreeritud piimavahustiga peadüüsi võib eemaldada, koost lahti võtta ja nõudepesumasinas või käsitsi sooja vee ja vähese nõudepesuvahendiga puhtaks pesta (vt “Integreeritud piimavahustiga peadüüs”).
- Teine võimalus on puhastada piimasüsteemi hooldusprogrammi Clean the milk pipework ja piimasüsteemi puhastusvahendiga (vt “Hooldusprogrammid” – “Piimasüsteemi puhastamine”).

Nõuanne: Soovitame lisaks tavapärasele iganädalasele puhastusele puhastada piimasüsteemi kord kuus ka alternatiivse puhastusviisiga. Näiteks kui puhastate kord nädalas käsitsi, peaksite kord kuus käivitama hooldusprogrammi Clean the milk pipework. Selline kombineerimine tagab piimasüsteemi optimaalse puhastuse.

Kui eemaldasite ühendusdetaili piimavoolikult: jälgige kokkupanekul, et voolikusse lükataks ühendusdetaili väiksem, peenem ots.

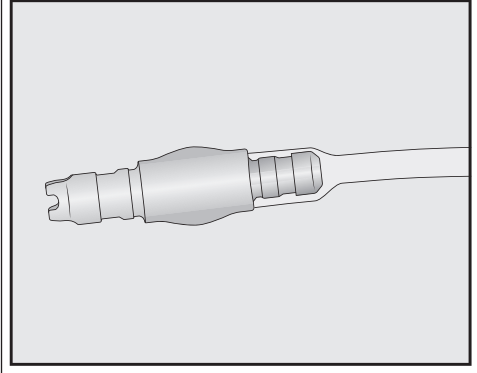

Kohviubade lahtri ja kohvipulbri lahtri puhastamine

⚠ Vigastusoht kohviveski juures! Kohviautomaadi vooluvõrgust lahutamiseks eemaldage enne kohviubade lahtri puhastamist toitepistik pistikupesast.

Kohvioad sisaldavad rasvu, mis ladestuvad kohviubade lahtri seintele ja võivad takistada ubade liikumist. Seepärast puhastage kohviubade lahtrit regulaarselt kuiva, pehme lapiga.

- Avage kohviubade lahter.
- Eemaldage lahtritest kohvioad.
- Puhastage kohviubade lahtrit kuiva pehme lapiga.

Nüüd võite kohviubade lahtri jälle kohviubadega täita.

Vajaduse korral puhastage kohvipulbri lahtrit:

- Avage kohvipulbri lahter ja eemaldage võimalikud kohvipulbri jäägid.

Puhastamine ja hooldus

Nõuanne: Kuivade kohvipulbrijääkide eemaldamiseks puhastage kohviubade lahtrit ja kohvipulbri lahtrit tolmuimejaga.

Korpuse puhastamine

Kõik pinnad võivad värvi muuta või muutuda, kui mustus jääb kauemaks pindadele või need puutuvad kokku sobimatute puhastusvahenditega. Mustus tuleks korpusest kohe eemaldada. Jälgige, et katlakivi eemaldamise pritsmed puhitaks kohe ära.

- Lülitage kohviautomaat välja.
- Puhastage seadme esikülge puhta svammlapi, nõudepesuvahendi ja sooja veega.
- Kuivatage pinnad pehme lapiga.

Nõuanne: Korpust võib puhastada ka Miele universaalse mikrokiudlapiga.

Menüü Maintenance avamine

Menüüst Maintenance leiata hooldusprogrammid. Kui ekraanile ilmub vastavasisuline teade, aktiveerige vastav hooldusprogramm.

- Puudutage andurnuppu \equiv .
- Valige Maintenance ja kinnitage nupuga OK.

Nüüd saab valida hooldusprogrammi.

Seadme loputamine

Kui olete valmistanud kohvijoogi, teeb kohviautomaat väljalülitamisel loputuse. Saate funktsiooni Rinse the appliance ka käsitsi käivitada.

Piimasüsteemi loputamine

Piimasüsteem võib piimajääkide tõttu ummistuda. Seepärast tuleb piimasüsteemi regulaarselt loputada. Kui valmistasite piima, kuvatakse hiljemalt väljalülitamisel üleskutse asetada piimatoru tilgaresti sisse.

Piimasüsteemi saab loputada ka käsitsi.

- Puudutage andurnuppu \equiv .
- Valige Maintenance | Rinse the milk pipework ja kinnitage nupuga OK.

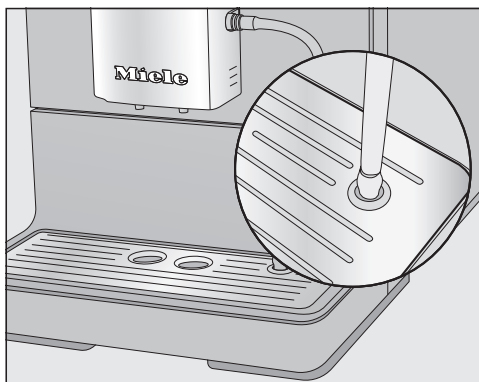

- Asetage piimatoru tilgaresti parempoolsesse avausse, kui seda palutakse.
- Kinnitage nupuga OK.

Piimasüsteem loputatakse läbi.

Piimasüsteemi puhastamine hooldusprogrammiga

Soovitame optimaalseks puhastamiseks kasutada Miele piimasüsteemi puhastusvahendit. Piimasüsteemi puhastuspulber on välja töötatud spetsiaalselt Miele kohviautomaatide jaoks ja ennetab seeläbi kahjusid.

Piimasüsteemi puhastusvahend on saadaval Miele veebipoes, Miele klienditeeninduses või Miele müügiesinduses.

Piimasüsteemi puhastamiseks vajate 1 piimasüsteemi puhastuainepulka.

Hooldusprogramm "Clean the milk pipework" kestab u 10 minutit.

- Puudutage andurnuppu .
- Vaige "Maintenance" | "Clean the milk pipework".

Puhastusprotsessi ei saa katkestada. Protsess tuleb lõpuni läbi teha.

- Kinnitage nupuga *OK*.
- Protsess käivitatakse.
- Järgige ekraanile ilmutavaid juhiseid.

Puhastuslahuse valmistamine:

- Lahustage puhastuspulber eraldi anum 200 ml leiges vees. Segage segu lusikaga kuni pulbri täieliku lahustumiseni.

Puhastamine:



- Asetage anum kohvi automaadi kõrva- ning asetage piimatoru puhastuslahusesse. Jälgige, et piimatoru oleks piisavalt sügaval puhastuslahuses sees.
- Kinnitage nupuga *OK*.

- Järgige ekraanil olevaid juhiseid.

Pärast loputamist on puhastusprotsess lõppenud.

Nõuanne: Peske võimalikud puhastusvedeliku jäägid piimatorust voolava veega maha.

Kohvipressi puhastamine rasvast ja sisemuse puhastamine

Sõltuvalt kasutatava kohviubade sordi rasvasisaldusest võib kohvipress kiiremini ummistuda. Aromaatsete kohvijookide ja kohvi automaadi laitmatu töö heaks tuleb kohvipressist regulaarselt rasv eemaldada.

Soovitame optimaalseks puhastamiseks kasutada Miele puhastustablette. Need puhastustabletid kohvipressist rasva eemaldamiseks on välja töötatud spetsiaalselt Miele kohvi automaatide jaoks ja ennetavad seeläbi kahjusid. Puhastustabletid on saadaval Miele veebipoes, Miele klienditeeninduses või Miele müügiesinduses.

Pärast 200 portsjonit kuvatakse ekraanil teade, et kohvipressist tuleb eemaldada rasv.

- Kinnitage teade nupuga *OK*.

Teadet kuvatakse regulaarsete ajavahemike järel. Kui maksimaalne valmistatavate jookide arv on täitunud, lukustatakse kohvi automaat jookide valmistamiseks.

Kohvipressi puhastamine rasvast

Jooke ei saa valmistada ja ekraanil kuvatakse teadet *Degrease the brew unit and clean the interior of the machine*.

Puhastusprotsessi ei saa katkestada. Protsess tuleb lõpuni läbi teha.

- Kinnitage nupuga *OK*.

Puhastamine ja hooldus

Hooldusprogramm käivitatakse.

- Järgige ekraanile ilmuvaid juhiseid.

Kohvipressi ja sisemuse puhastamine

Puhastage kohvipressi eranditult vaid **käsitsi** sooja veega ja **ilma puhastusvahendita**. Kohvipressi liikuvad osad on kaetud määrdega. Puhastusvahendid kahjustavad kohvipressi.

Hea kohvi maitse tagamiseks ja mikroobide tekke ennetamiseks eemaldage kohvipress kord nädalas ja puhastage seda voolava vee all.

Ekraanil kuvatakse Remove the brew unit. Clean the interior of the machine. Rinse the brew unit by hand and refit it with a cleaning tablet in it..

- Avage seadme uks.

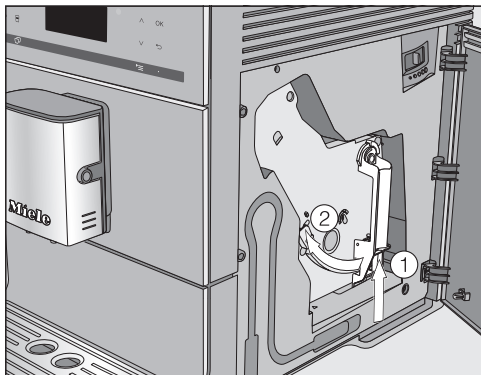

- Hoidke all kohvipressi käepidemel olevat nuppu ① ja keerake seejuures käepidet vasakule ②.
- Tõmmake kohvipress ettevaatlikult kohviautomaadist välja.

Kui olete kohvipressi välja tõmmanud, **ärge** muutke kohvipressi käepideme asendit.

- Puhastage kohvipressi **käsitsi, voolava sooja vee all**, ilma puhastusvahendit lisamata.

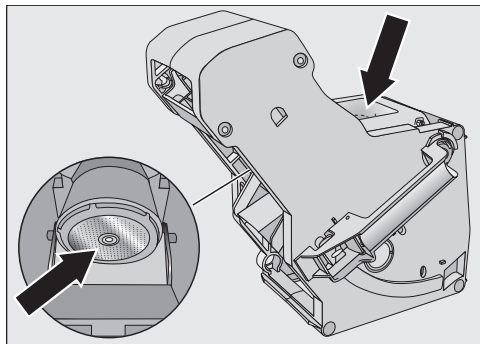

- Eemaldage sõeltelt kohvijäägid (vt nooled).
- Kuivatage lehter, et kohvipulber järgmise kohvivalmistamise ajal leetri külge ei kleepuks.

⚠ Ebapiisavast puhastamisest põhjustatud oht tervisele. Niisked kohvipulbrijäägid sisemuses võivad hallitama minna ja tervist ohustada. Eemaldage regulaarselt kohvipulbrijäägid ja puhastage sisemus.

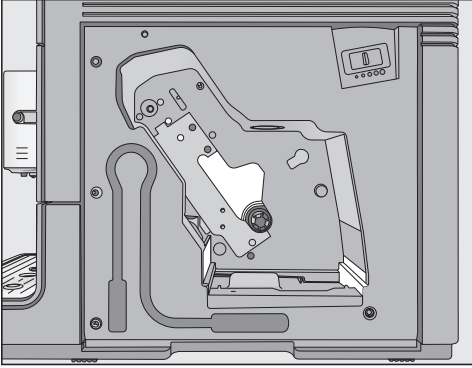

- Puhastage kohviautomaadi sisemus. Jälgige, et puhastaksite joonisel kujutatud piirkondi eriti põhjalikult.

Nõuanne: Eemaldage kohvipulbri jäägid tolmuimejaga.

Puhastustableti panemine kohvipressi

Ekraanil kuvatakse: Insert brew unit containing tablet.

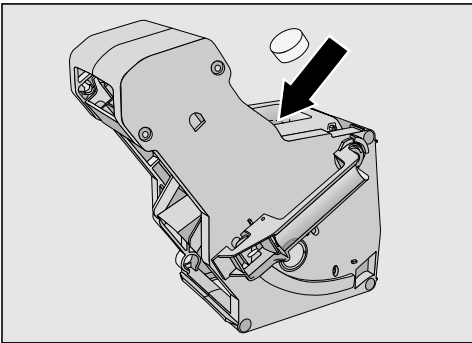

- Pange puhastustablett ülevalt kohvipressi (nool).
- Lükake kohvipress koos puhastustabletiga kohviautomaati.

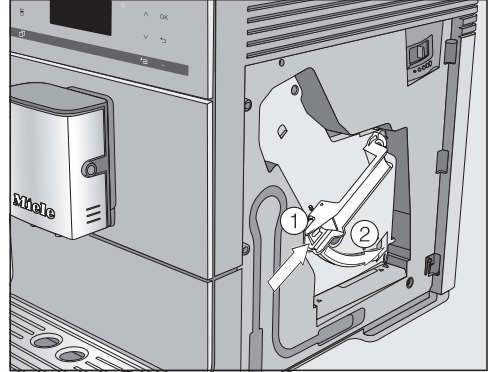

- Vajutage all kohvipressi käepidemel olevat nuppu ① ja keerake seejuures käepidet paremale ②.
- Sulgege seadme uks.
- Järgige ekraanil olevaid juhiseid.

Puhastamine on lõppenud, kui ekraanil kuvatakse joogimenüü.

Katlakivi eemaldamine seadmest

Katlakivieemaldi lahuse pritsmetest põhjustatud kahjustuste oht.

Õrnad pinnad ja / või looduslikust materjalist põrandad võivad kahjustada saada.

Eemaldage võimalikud katlakivi eemaldamise pritsmed kohe.

Kohviautomaati tekib kasutamisel katlakivi. Kasutatava vee karedusest sõltub, kui kiiresti seadmesse katlakivi tekib. Lubajäägid tuleb regulaarselt eemaldada.

Seade juhib teid läbi katlakivieemaldusprotsessi. Ekraanil kuvatakse erinevaid teateid, näiteks palutakse teil tilgavanni tühjendada või veepaaki täita.

Katlakivi eemaldamine on **hädavajalik** ja kestab u 15 minutit.

Puhastamine ja hooldus

Kohviautomaadi ekraanile ilmub õigel ajal teade, kui on vaja katlakivi eemaldada. Ekraanil kuvatakse No. of uses until "Descaling": 50. Kohviautomaat kuvab joogivalmistamise ajal katlakivi eemaldamiseni jäänud jookide arvu.

- Teate kinnitamiseks puudutage nuppu *OK*.

Kui katlakivi eemaldamiseni jäänud jookide arv on 0, siis kohviautomaat lukustub.

Te võite kohviautomaadi välja lülitada, kui ei soovi sel hetkel katlakivi eemaldada. Jooke saate jälle valmistada alles pärast katlakivi eemaldamist.

Katlakivi eemaldamine pärast teate kuvamist ekraanil

Ekraanil kuvatakse teadet *Descale the appliance*.

Katlakivi eemaldamise protsessi ei saa katkestada. Protsess tuleb lõpuni läbi teha.

- Kinnitage nupuga *OK*.

Protsess käivitatakse.

- Järgige ekraanile ilmuvaid juhiseid.

Kui ekraanil kuvatakse *Fill the water container with lukewarm water and descaling agent up to the  symbol and replace it, toimige järgmiselt.*

Soovitame katlakivi optimaalseks eemaldamiseks kasutada Miele katlakivieemaldustablette.

Katlakivieemaldustabletid on spetsiaalselt välja töötatud Miele kohviautomaatide jaoks.

Teised katlakivieemaldid, mis sisaldavad lisaks sidrunhappele ka teisi happeid ja / või muid soovimatuid koostisosi, nt kloriide, võivad toodet kahjustada. Peale selle võib katlakivi eemaldamise lahuse kontsentratsiooni nõuete eiramise korral vajalik toime tagamata jääda.

Katlakivieemaldustabletid on saadaval Miele veebipoes, Miele klienditeeninduses või Miele müügiesinduses.

Katlakivi eemaldamise protsessi jaoks on vaja **1** katlakivieemaldustabletti.

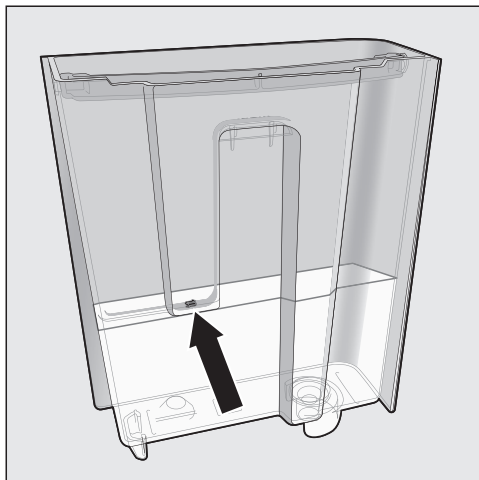

- Täitke veepaak kuni märgistuseni  leige veega.
- Pange vette **1** katlakivieemaldustabletti.

Järgige katlakivieemaldi segu vahetamist. Pange veepaaki ettenähtud kogus vett. Muidu jääb katlakivi eemaldamine poolikuks.

Katlakivi eemaldamine

- Asetage veepaak sisse tagasi.
- Järgige ekraanil olevaid juhiseid.

Kui ekraanile ilmub Rinse out, refill and insert the water container. Close the door:

- Loputage veepaaki hoolikalt puhta veega. Jälgige, et veepaaki **ei** jääks katlakivieemaldi jääke. Täitke paak kuni märgistuseni  puhta joogiveega.

Katlakivi eemaldamine on lõppenud, kui ekraanil kuvatakse joogimenüü.

Mida teha, kui ...

Enamiku igapäevase töö käigus esineda võivatest tõrgetest ja vigadest saate ise kõrvaldada. Paljudel juhtudel hoiate sellega kokku nii aega kui ka raha, kuna te ei pea kutsuma klienditeenindust.

Aadressilt www.miele.com/service leiate teavet tõrgete ise kõrvaldamise kohta.



Allolevad tabelid on teile abiks tõrke või vea põhjuste väljaselgitamisel ja kõrvaldamisel.

Teated ekraanil

Veateated peate nupuga *OK* kinnitama. See tähendab, et isegi kui tõrge on kõrvaldatud, võib teade uuesti ekraanile ilmuda.

Tõrke kõrvaldamiseks järgige ekraanil kuvatavaid juhiseid.

Kui veateade ilmub seejärel uuesti ekraanile, võtke ühendust Miele klienditeenindusega.

Probleem	Põhjus ja selle kõrvaldamine
F1, F2, F80, F82	Tekkinud on sisemine tõrge. ■ Lülitage kohviautomaat sisse- / väljalülitusnupust  välja. Oodake enne seadme uuesti sisselülitamist u 1 tund.
F41, F42, F74, F77, F235, F236	Tekkinud on sisemine tõrge. ■ Lülitage kohviautomaat sisse- / väljalülitusnupust  välja. Oodake enne seadme uuesti sisselülitamist u 2 minutit.
F10, F17	Seadmesse ei sisene üldse vett või siseneb liiga vähe vett. ■ Eemaldage veepaak. Valage veepaaki värsket külma joogivett ja pange paak kohale. ■ Eemaldage ja puhastage veepaagi sõelfilter (vt peatüki "Puhastamine ja hooldus" jaotist "Veepaagi sõelfiltri eemaldamine ja puhastamine").

Probleem	Põhjus ja selle kõrvaldamine
<p>F73 või Check the brew unit</p>	<p>Kohvipress ei saa õigesse algasendisse minna.</p> <ul style="list-style-type: none"> ■ Lülitage kohviautomaat sisse- / väljalülitusnupust ☹ välja. ■ Tõmmake kohviautomaadi toitepistik pistikupesast. Enne kui ühendate toitepistiku uuesti, oodake kaks minutit. ■ Võtke kohvipress välja ja puhastage seda voolava vee all. <div data-bbox="400 461 879 804" style="text-align: center;"> </div> <ul style="list-style-type: none"> ■ Lükake kohvipressi kohvipaksu väljaviskemehhanism pöhisasendisse. ■ Ärge asetage kohvipressi oma kohale. Sulgege seadme uks ja lülitage kohviautomaat sisse- / väljalülitusnupust ☹ sisse. <p>Kohvipressi ajam lähtestatakse ja see läheb pöhisasendisse.</p> <ul style="list-style-type: none"> ■ Kui ekraanil kuvatakse teade Insert the brew unit, pange kohvipress seadmesse tagasi. Sulgege seadme uks.

Mida teha, kui ...

Probleem	Põhjus ja selle kõrvaldamine
Too much ground coffee	<p>Kohvipulbri lahtris on liiga palju kohvipulbrit. Kui kohvipulbri lahtrisse pannakse kohvipulbrit rohkem kui kaks triiki kohvilusikatäit, võib kohvipress kohvipulbrit mitte läbi pressida. Kohvipulber suunatakse kohvipaksunõusse ja ekraanil kuvatakse veateade.</p> <ul style="list-style-type: none">■ Lülitage kohviautomaat sisse- / väljalülitusnupust  välja.■ Võtke kohvipress ära ja puhastage seda (vt “Kohvipressi puhastamine rasvast ja sisemuse puhastamine”).■ Eemaldage kohviautomaadi sisemuses olev kohvipulber nt tolmuimejaga.■ Asetage kohvipulbri lahtrisse maksimaalselt 12 g kohvipulbrit.

Kohviautomaadi ettearvamatute käitumine

Probleem	Põhjus ja selle kõrvaldamine
Kui kohviautomaat lülitatakse sisse- / väljalülitusnupust ☺ sisse, jääb ekraan tumedaks.	Sisse- / väljalülitusnupp ☺ ei puudutatud piisavalt. ■ Vajutage sisse- / väljalülitusnupu ☺ süvendit vähemalt 3 sekundit.
	Toitepistik pole korralikult pistikupesas. ■ Ühendage toitepistik pistikupesasse.
	Hoone kaitse rakendus, sest kohviautomaat, hoone pinge või muu seade on rikkis. ■ Tõmmake kohviautomaadi toitepistik pistikupesast. ■ Võtke ühendust elektrikuga või klienditeenindusega.
Kohviautomaat lülitub järsku välja.	Tehases eelseadistatud väljalülitusaeg (20 minutit) või teie programmeeritud väljalülitusaeg on möödunud. ■ Vajaduse korral seadistage uus väljalülitusaeg (vt peatüki "Seadistused" jaotist "Taimer").
	Toitepistik pole korralikult pistikupesas. ■ Ühendage toitepistik pistikupesasse.
Andurnupud ei reageeri. Kohviautomaati ei saa enam kasutada.	Tekkinud on sisemine tõrge. ■ Katkestage vooluühendus, lahutades kohviautomaadi toitepistiku võrgust või lülitades hoone kaitsmed välja.
Ekraan on halvasti loetav või üldse loetamatu.	Ekraani heledus on liiga madal. ■ Muutke seadistust (vt "Seadistused").

Mida teha, kui ...

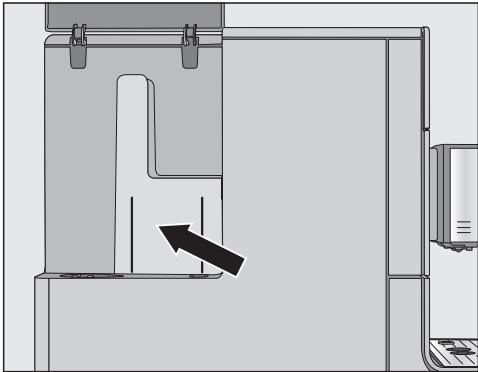
Probleem	Põhjus ja selle kõrvaldamine
<p>Veepaak on tühi. Teadet Fill and replace the water container ei kuvata.</p>	<p>Veepaagi ja korpuseseina vahel on veetilgad või see piirkond on niiske (vt joonis).</p>  <ul style="list-style-type: none"> ■ Kuivatage piirkond. Vee lisamiseks eemaldage veepaak. <p>Veepaagi siseseintel on liiga palju jääniiskust, nt moodustunud on biokile. Või veepaak on lubjastunud, näiteks on sellel lubjarandid.</p> <ul style="list-style-type: none"> ■ Puhastage veepaaki iga päev.
<p>Kuvatakse Fill and replace the water container, kuigi veepaak on täidetud ja kohal.</p>	<p>Veepaak ei ole korralikult seadmes.</p> <ul style="list-style-type: none"> ■ Võtke veepaak korraks välja ja pange siis uuesti seadmesse. <p>Veepaaki ei täidetud ega paigaldatud katlakivi eemaldamise ajal korralikult.</p> <ul style="list-style-type: none"> ■ Täitke paak kuni katlakivi eemaldamise tähiseni ☞ ja käivitage katlakivi eemaldamine uuesti.
<p>Pärast sisselülitamist kuvatakse Fill and replace the water container, kuigi anum on täidetud ja kohal. Seade ei loputa.</p>	<p>Kohviautomaati on tekkinud katlakivi.</p> <ul style="list-style-type: none"> ■ Lülitage kohviautomaat sisse- / väljalülitusnupust ⏻ välja. Oodake umbes üks tund. ■ Lülitage seade uuesti sisse. Kohe kui kuvatakse teade Heating-up, puudutage andurnuppu ☐ ja valige Descale the appliance. ■ Eemaldage kohviautomaadist katlakivi.

Probleem	Põhjus ja selle kõrvaldamine
Pärast sisselülitamist kuvatakse Empty the drip tray and the waste container, kuigi mõlemad on tühjendatud.	See ei ole tõrge. Kui tühjendate tilgavanni ja kohvipaksunõud pärast seadme väljalülitamist, ei lähtestata sisemist loendurit. Ekraanil kuvatakse siis teadet Empty the drip tray and the waste container, kuigi tilgavann ja / või kohvipaksunõu ei ole maksimaalselt täitunud.
Peadüüsis ei tule piima ega piimavahtu.	Piimasüsteem on ummistunud. ■ Puhastage peadüüs, eelkõige piimavahusti ja piimatoru ühendusdetailid hoolikalt puhastusharja abil.
Kuigi tilgavann on tühjendatud, kuvatakse ekraanil Empty the drip tray and the waste container.	See ei ole rike. Tilgavanni ei võetud tegelikult välja ja / või pandi see liiga kiiresti tagasi kohale.
Ilmub teade Empty the drip tray and the waste container, kuigi mõlemad on omal kohal.	Tilgavann ei ole õigesti paigaldatud ja seetõttu andur ei tuvasta seda. ■ Tühjendage tilgavann ja kohvipaksunõu. Pange kõik osad jälle kokku ja lükake tilgavann fikseerumiseni kohviautomaati.
Tilgavann või kohvipaksunõu on liiga täis või ajab üle, kuigi tilgavanni ja kohvipaksunõud on tühjendatud pärast iga vastavasisulist teadet ekraanil.	See ei ole tõrge. Tõenäoliselt tõmmati tilgavann ja kohvipaksunõu välja või avati seadme uks, ilma et tilgavanni või kohvipaksunõud tühjendatud oleks. Tilgavanni väljatõmbamisel või seadme ukse avamisel tilgavanni ja kohvipaksunõu tühjendamise seadmesisemine loendur lähtestatakse. ■ Tõmmake tilgavann koos kohvipaksunõuga välja ja vajadusel tühjendage need.
Kuigi täitsite just kohviubade lahtrit, kuvatakse teade Fill the bean container.	See ei ole tõrge. ■ Kinnitage teade nupuga OK. Kohviveskisse ei libise piisavalt kohviube. Kas kasutate tumedat röstist? Väga tumeda röstiga kohvioad on sagedasti õlised. Need rasvad võivad ladestuda kohviubade lahtri seinetele ja takistada ubade liikumist. ■ Valmistage kohvijook ja jälgige, kas kohvioad libisevad kohviubade lahtris alla. ■ Puhastage kohviubade lahtrit sagedamini, kui kasutate väga tumedaid õliseid kohvi röste. Võite proovida mõnda muud kohvisorti, mis on vähem õline.

Mida teha, kui ...

Probleem	Põhjus ja selle kõrvaldamine
Kohviautomaat ei tee sisselülitamise järel loputust.	See ei ole tõrge. Kui kohviautomaat on juba töötemperatuuril, ei loputata sisselülitamise järel torusid.
Kohvijookide valmistamine katkestatakse korduvalt ja kuvatakse teade Fill the bean container.	See ei ole tõrge. Kohvipress ei tuvasta jahvatatud kohvi. Teatud kohvisordid annavad jahvatamisel kohvipulbrile vähese mahu. Tavaliselt on siis jahvatusaste seadistatud peeneks ja jahvatuskogus minimaalseks. ■ Kinnitage teade nupuga <i>OK</i> . Kui teie jaoks on kohv liiga kange või selle maitse on liiga kibe, proovige mõnda teist kohvisorti. Kui teadet kuvatakse kõigi kohvijookide valmistamisel: ■ Valige veidike jämedam jahvatusaste (vt "Jahvatusaste"). ■ Valige suurem jahvatuskogus. Arvestage ka menüüs "Profiilid" muudetud jookidega.
	Kui teadet kuvatakse vaid valitud kohvijookide valmistamisel: ■ Kontrollige jahvatuskoguse seadistusi selle kohvijoo- gi jaoks (vt "Jahvatuskogus"). Valige suurem jahva- tuskogus. ■ Vajaduse korral seadistage ka jahvatusastet jämeda- maks.
Katlakivi eemaldamise protsess käivitus soovimatult.	Katlakivi eemaldamise protsessi ei saa pärast nupu <i>OK</i> vajutamist enam katkestada. Protsess tuleb nüüd lõpuni läbi teha. See on turvaseadistus, et kohviautomaadist eemaldataks katlakivi täielikult. See on teie kohviautomaadi pika kasutusea ja hea talitlusvõime jaoks väga oluline. ■ Eemaldage kohviautomaadist katlakivi (vt "Katlakivi eemaldamine seadmest").

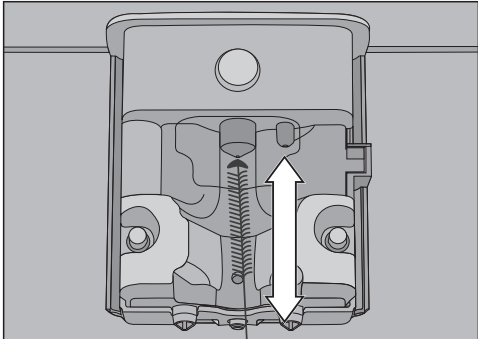
Probleem	Põhjus ja selle kõrvaldamine
<p>Piim pritsib väljastamisel. Valmistamise ajal on kuulda susisevat heli. Kuigi valmistada tuleb piimavahtu, tuleb peadüüsisist ainult kuumu piima.</p>	<p>Kasutatava piima temperatuur on liiga kõrge. Hea piimavahu saab vaid külmast piimast ($< 10\text{ }^{\circ}\text{C}$).</p> <ul style="list-style-type: none"> ■ Kontrollige piima temperatuuri. <p>Peadüüs koos integreeritud piimavahustiga ei ole korralikult paigaldatud ja võtab õhu vahele. Või on väljavooludüüsid ummistunud.</p> <ul style="list-style-type: none"> ■ Kontrollige, kas peadüüs on korrektselt kokku pandud. Jälgige, et kõik osad oleksid tihedalt koos. ■ Vajadusel puhastage peadüüsi. <p>Piimasüsteem, ühendusdetailid või piimanõu imutoru on ummistunud.</p> <ul style="list-style-type: none"> ■ Puhastage detaile hoolikalt. <p>Peadüüsi aurudüüs on ummistunud.</p>  <p>Lükake puhastushari maksimaalselt 1 cm aurudüüsi.</p> <ul style="list-style-type: none"> ■ Puhastage aurudüüsi puhastusharjaga.
<p>Tilgavannikaanel ja sise-muses kohvipressi ümbruses on kohvipulbrit.</p>	<p>See ei ole tõrge.</p> <p>Kohvipressi liikumisel joogi valmistamise ajal võib veidi kohvipulbrit maha minna. Ka kasutatav oasort, jahvatuste ja jahvatuskogus mõjutavad kogust. Oluline! Hallituse jms ennetamiseks puhastage kohvi- automaadi sisemust regulaarselt.</p> <p>Kontrollige, kas jahvatuskogus võib olla seadistatud liiga suureks.</p>

Mida teha, kui ...

Probleem	Põhjus ja selle kõrvaldamine
Kohviubade lahtri katte sisekülg on väga niiske. Näha on veetilku.	Olete üksteise järel valmistanud väga palju jooke ja pulbrilahter ei ole suletud või on ebaõigesti suletud. Kohvipressist tõuseb veeaur pulbrilahtri kaudu üles ja kondenseerub kattele. ■ Paigutage pulbrilahtri kaas nii, et see sulgeks pulbrilahti korralikult.
Kohviautomaadialusele pinnale koguneb kohvi-vesi.	See pole rike! Tilgavanni väljatõmbamisel võib seadme alla sattuda vesi. Puhastage kohviautomaadialust pinda regulaarselt.
Ekraan on valgustatud, aga kohviautomaat ei kuumuta ega valmista jooke. Kohviautomaati ei saa välja lülitada.	Aktiveeritud on messirežiim kohviautomaadi esitluseks müügiesinduses või näituseruumides. ■ Inaktiveerige messirežiim.

Ebarahuldav tulemus

Probleem	Põhjus ja selle kõrvaldamine
Kohvijook ei ole piisavalt kuum.	Tass ei ole eelsoojendatud. Mida väiksem ja paksema seinaga on tass, seda olulisem on eelsoojendamine. ■ Eelsoojendage tasse, nt kuuma veega.
	Valmistustemperatuur on seadistatud liiga madalaks. ■ Seadistage kõrgem valmistustemperatuur.
	Kohvipressi sõelad on ummistunud. ■ Võtke kohvipress välja ja puhastage seda käsitsi. ■ Puhastage kohvipress rasvast.
Kuumenemisaeg pike- neb. Vee kogus pole enam õige ja kohvi- automaadi tootlikkus on vähenenud. Kohvijoogid voolavad peadüüsi- st väga aeglaselt välja.	Kohviautomaati on tekkinud katlakivi. ■ Eemaldage kohviautomaadist katlakivi.
Peadüüsi- st ei voola koh- vijooki. Või kohvijook voolab ai- nult ühest väljavoo- ludüüsi- st.	Peadüüs on ummistunud. ■ Loputage kohvitorusid (vt “Puhastamine ja hooldus – seadme loputamine”). ■ Kui pärast seda kohvijook ei voola või voolab ainult ühelt poolt, puhastage väljavooludüüse puhastus- harjaga.
Piimavahu konsistents pole rahuldav.	Piima temperatuur on liiga kõrge. Hea piimavahu saab vaid külmast piimast (< 10 °C). ■ Kontrollige piimanõus oleva piima temperatuuri.
	Piimavoolik on ummistunud. ■ Puhastage peadüüs ja piimavoolik hoolikalt puhas- tusharja abil.
Jahvatamisel kostub ta- valisest valjemat müra.	Kohviubade lahter sai jahvatamise ajal tühjaks. ■ Täitke kohviubade lahter värskete kohviubadega.
	Kohviubade hulgas võib olla võõrkehi, näiteks plasti või kive. ■ Lülitage kohviautomaat kohe välja. Pöörduge kliendi- teenindusse.

Mida teha, kui ...

Probleem	Põhjus ja selle kõrvaldamine
Kohvijook voolab tassi liiga kiiresti.	Jahvatusaste on liiga jäme. ■ Valige peenem jahvatusaste (vt “Kohvinauding teie soovide järgi – jahvatusaste”).
Kohvijook voolab tassi liiga aeglaselt.	Kohvipress on ummistunud. ■ Puhastage kohvipressi rasvast (vt peatüki “Puhastamine ja hooldus” jaotist “Kohvipressi puhastamine rasvast ja sisemuse puhastamine”).
Kohvile või espressole ei moodustu vahtu.	Kohvioad pole enam värsked. Kui röstitud kohviube hoiustatakse liiga kaua avatult, eraldub järk-järgult kohviubades sisalduv süsinikdioksiid. Seepärast ei moodustu valmistamisel enam vahtu. Loomulikult võite kohviube endiselt kasutada.



Kui te kohviautomaati pikema aja jooksul ei kasuta või soovite seda kaugele transportida, peaksite seadme selleks järgmisel viisil ette valmistama:

- tühjendage ja puhastage kohviubade lahter;
- tühjendage ja puhastage veepaak;
- eemaldage aur;
- puhastage sisemus;
- pakkige seade turvaliselt.

Kohviautomaadist auru eemaldamine

Enne kui panete kohviautomaadi – iseäranis nullist madalamatel temperatuuridel – pikemaks ajaks hoiule või seda transportida, tuleb seadmest eemaldada aur.

Auru eemaldamisel eemaldatakse süsteemist vesi, et ennetada seadmes vee- ja külmakahjustusi.

- Lülitage kohviautomaat sisse- / väljalülitusnupust  sisse.
- Puudutage andurnuppu .
- Puudutage kaks korda andurnuppu .

Ekraanil kuvatakse Evaporate.

- Valige Yes ja kinnitage nupuga OK.
- Järgige ekraanile ilmuvaid juhiseid.



Põletusohut dүүside juures.

Kuum veeaur võib põhjustada põletusi.

Ärge hoidke kehaosi dүүside all, kui nendest väljub auru või kuuma vedelikku.

Ärge puudutage kuumi detaile.

Kui ekraanil kustub teade Process finished, on auru eemaldamine lõppenud.

- Tõmmake toitepistik pistikupesast, et kohviautomaat vooluvõrgust lahutada.
- Puhastage tilgavann ja kohvipaksumõõ.

Kohviautomaadi turvaline pakkimine

Pakkige üksnes puhas ja kuiv seade. Kohvipulbrijäägid võivad pindu kriimustada. Peale selle soodustavad kohvi-, piima- ja veejäägid mikroobide teket.

Kasutage kohviautomaadi pakkimiseks originaalpakendit.

Pange kasutusjuhend karpi kaasa. Nii on see teil käepärast, kui soovite kohviautomaati taas kasutada.

Klienditeenindus ja garantii

Kontakt tõrgete korral

Tõrgete korral, mida te ise ei saa kõrvaldada, teavitage nt Miele müügiesindajat või Miele klienditeenindust.

Miele klienditeeninduse saate tellida veebis aadressil www.miele.ee/service.

Miele klienditeeninduse kontaktandmed leiate selle dokumendi lõpust.

Klienditeenindus vajab mudeli numbrit ja seerianumbrit (Fabr. / SN / Nr.). Mõlemad andmed on toodud tüübisildil.

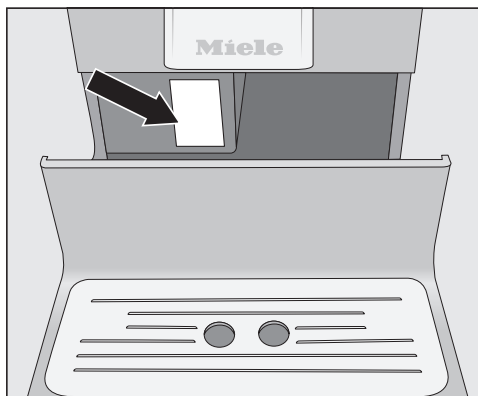

Garantii

Garantiaeg on 2 aastat.

Lisateavet leiate kaasasolevast garantiitingimuste kirjeldusest.

Neid tooteid ja muid täiendavaid tarvikuid saate Miele veebipoest, Miele klienditeenindusest või Miele müügisindajalt.

Kaasasolevad tarvikud

- **“Miele” seadmete hoolduse stardikomplekt**
Sõltuvalt mudelist tarnitakse koos seadmega mitmesuguseid puhastustooteid.
- **Puhastushari**
nt piimasüsteemi puhastamiseks

Juurdeostetavad tarvikud

Kohviautomaadi jaoks häälestatult on Miele valikus saadaval erinevaid abistavaid tarvikuid ning puhastus- ja hooldusvahendeid.

- **Universaalne mikrokiudlapp**
sõrmejälgede ja kerge mustuse eemaldamiseks
- **Piimavoolikute puhastusvahend**
piimasüsteemi puhastamiseks
- **Puhastustabletid**
kohvipressi rasvast puhastamiseks
- **Katlakivieemaldustabletid**
veetorude puhastamiseks katlakivist
- **CJ Jug, 1,0 l**
termoskann kohvi või tee jaoks (kannufunktsioon)
- **Kaanega piimanõu**
piima säilitamiseks ja valmistamiseks

Elektriühendus

Enne kohviautomaadi ühendamist võrrelge kindlasti tüübisildil toodud ühendusandmeid (pinget ja sagedust) elektrivõrgu andmetega.

Need andmed peavad kindlasti kokku langema, et kohviautomaat kahjustada ei saaks. Kahtluste korral küsige nõu elektrikult.

Vajalikud ühendusandmed leiate seadme tüübisildilt. Kui tõmbate tilgavanni välja, näete tüübisilti vasakul seadmele kleebituna.

Seade tarnitakse ühendusvalmina vahelduvvoolule 220–240 V 50 Hz.

Ühendage kohviautomaat vaid nõuetekohaselt paigaldatud kaitsemaandusega pistikupessa. Ühendamine on lubatud üksnes standardile VDE 0100 vastava elektrisüsteemiga.

Kaitse peab olema vähemalt 10 A.

Pistikupesa peaks võimaluse korral asetsema seadme kõrval ja olema kergesti ligipääsetav.

Ärge ühendage kohviautomaati kohaliku elektrivõrgu harupesa või pikendusjuhtmega. Vastasel korral pole tagatud seadme vajalik ohutus (tuleoht).

Võimalik on ajutine või pidev kasutamine autonoomse või võrguga mittesünkroonse energiavarustussüsteemiga (nt minivõrgud, varusüsteemid). Kasutamise eeltingimus on, et energiavarustussüsteem vastab standardi EN 50160 või võrreldava standardi nõuetele.

Elektrisüsteemi ja selles Miele seadmes ette nähtud kaitsemeetmete funktsioon ja tööviis peavad ka minivõrgus või võrguga mittesünkroonse kasutamise korral olema tagatud või need tuleb paigaldises asendada võrreldavate meetmetega. Seda kirjeldatakse näiteks VDE-AR-E 2510-2 ajakohases väljaandes.

Ärge kasutage kohviautomaati niinimetatud **säästupistikutega**. See vähendab energiavoolu seadmesse ja seade läheb liiga soojaks.

Kui toitejuhe on katki, tohib seda vahetada vaid kvalifitseeritud elektrik.

 Ülekuumenemisoht ebapiisava õhutuse tõttu.

Kui kohviautomaati ei õhutata piisavalt, võib seade üle kuumeneda.

Hoolitsege kohviautomaadi piisava tuulutuse eest.

Ärge katke kohviautomaati kasutamise ajal rätikute või muu sarnasega.

Kui olete kohviautomaadi paigaldanud suletud mööbli esipaneeli taha, kogunevad suletud mööbliukse korral soojus ja niiskus. See võib kahjustada kohviautomaati ja / või ümbritsevat mööblit.

Ärge sulgege mööbliust, kui kohviautomaat töötab.

Järgige alljärgnevaid paigaldusjuhiseid.

- Paigalduskoht on kuiv ja hästi õhutatud.
- Paigalduskoha keskkonnamperatuur on vahemikus +10 °C kuni +38 °C.
- Kohviautomaat on horisontaalsel pinnal. Paigalduspind peab olema veekindel.

Kui paigaldate kohviautomaadi nišši, peavad selle minimaalsed mõõdud olema järgmised:

Kõrgus	510 mm
Laius	450 mm
Sügavus	575 mm

Paigaldamisel arvestage, et kohvipressi väljavõtmiseks peate seadme ukse täielikult avama.

- Paigaldage kohviautomaat niši esiser- vaga tasa.

Seadme mõõtmed

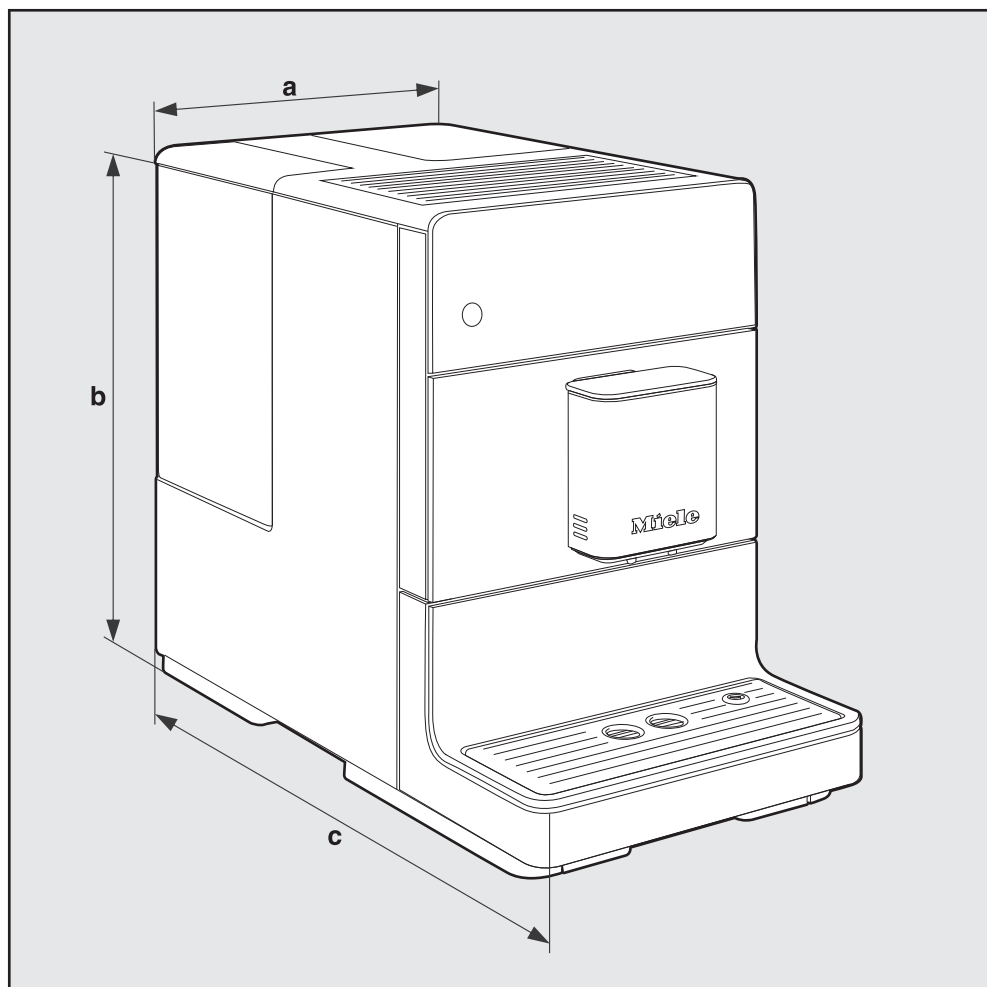

a = 241 mm

b = 360 mm

c = 460 mm

Tehnilised andmed

Voolutarbimine ooterežiimil (tehaseseadistus):	< 0,5 vatti
Pumpamisrõhk:	max 15 bar
Läbivoolukuumuti:	1 roostevabast terasest termoplokk
Seadme mõõtmed (L × K × S):	241 × 360 × 460 mm
Netomass:	9,48 kg
Juhtme pikkus:	120 cm
Veepaagi mahutavus:	1,3 l
Kohviubade lahtri mahutavus:	200 g
Kohvipaksunõu mahutavus:	max 7 portsjoni kohvipaks
Peadüüs:	kõrguses seadistatav 80–135 mm
Veski:	terasest koonusveski
Jahvatusaste:	reguleeritav 5 astmena
Kohvipulbri portsjon:	max 12 g

Garantii

Miele Eesti tagab ostjale – lisaks tema seaduslikele garantiikohustusnõuetele müüja suhtes ning neid piiramata – nõude järgmisele garantiikohustusele uute seadmete osas:

I Garantii kestus ja algus

1. Garantii antakse järgmiseks ajaks:
 - a) 24 kuud majapidamisseadmetele nende otstarbekohase kasutamise korral
 - b) 12 kuud professionaalsetele seadmetele nende otstarbekohase kasutamise korral
2. Garantii periood algab seadme müügikviitungil olevast kuupäevast.

Garantiitoimingud ja garantiist tulenevad asendustarned ei pikenda garantiiaega.

II Garantii tingimused

1. Seade osteti volitatud edasimüüjalt või otse liikmesriigis, Šveitsis või Norras ning seda kasutatakse samuti nimetatud piirkonnas.
2. Klienditeeninduse tehnika nõudmisel esitatakse garantiitõend (müügikviitung või täidetud garantiikaart).

III Garantii sisu ja ulatus

1. Seadmel esinevad puudused kõrvaldatakse sobiva aja jooksul asjassepuutuvate osade tasuta remondi või asendamise teel. Selleks vajalikud kulud, nagu transpordi-, saatmis-, töö- ja varuosade kulud kannab Miele Eesti. Asendatud osad või seadmed antakse Miele Eesti omandusse.
2. Garantii ei hõlma selle alla mittekuuluvaid kahjunõudeid Miele Eesti vastu, välja arvatud juhul, kui Miele Eesti lepinguline volitatud klienditeenindus tegutseb ettekatsetult või selgelt hooletult.
3. Garantii ei hõlma kulutarvikute ja lisatarvikute tarnet.

IV Garantii piirangud

Garantii ei hõlma puudusi või rikkeid, mis on põhjustatud järgmistel asjaoludel.

1. Puudulik ülesseadmine või paigaldamine, nt kehtivate ettevaatusabinõude või kirjalike kasutus-, paigaldus- ja montaažijuhiste mittejärgimine.
2. Mitteotstarbekohane kasutamine ja asjatundmatu kasutamine või koormamine, nt sobimatute pesu- või loputusvahendite või kemikaalide kasutamine.
3. Mõnes muus liikmesriigis, Šveitsis või Norras ostetud seadet ei ole erinevate tehniliste andmete tõttu võimalik kasutada või on seda võimalik kasutada ainult piirangutega.
4. Välismõjud, nt transpordikahjud, löögi või kukkumise tagajärjel tekkinud kahju, ilmastiku või muude loodusjõudude põhjustatud kahjud.
5. Remonttöid ja muudatusi on teinud isikud, keda ei ole Miele nendeks teenindustöödeks koolitanud ja volitanud.
6. Kasutatud on varuosi, mis ei ole Miele originaalvaruosad ega Miele lubatud tarvikud.
7. Klaasi purunemine või defektsed hõõglambid.
8. Voolu- ja pingekõikumised, mis jäävad väljapoole tootja lubatud vahemikku.
9. Kasutusjuhendis kirjeldatud hooldus- ja puhastustoimingute eiramine.



V Andmekaitse

Isikuandmeid kasutatakse ainult lepingupõhiseks menetluseks ning võimalikeks garantiitoiminguteks vastavalt andmekaitse seadusega sätestatud nõuetele.



Legend

EN	ET
Add ground coffee and select drink	Täitke kohvipulbriga ja valige jook
After each use	Pärast joogivalmistamist
Amount of coffee	Jahvatuskogus
Brew temperature	Valmistustemperatuur
Buzzer tones	Signaaltoonid
Caffè Latte	<i>Caffè latte</i>
Cappuccino	<i>Cappuccino</i>
Change	Muuda
Change name	Muuda nime
Change profile	Profiili vahetamine
Check the brew unit	Kontrollige kohvipressi
Clean milk pipework	Piimasüsteemi puhastamine
Coffee	Kohv
Coffee pot	Kohvikann
Country	Riik
Create profile	Profiili loomine
Degrease the brew unit	Kohvipressi rasvast puhastamine
Degrease the brew unit and clean inside the machine	Puhastage kohvipress rasvast ja puhastage siseruum
Delete profile	Profiili kustutamine
Demo mode	Demorežiim
Descale the appliance	Seadme katlakivist puhastamine
deutsch	Saksa keel
Display brightness	Ekraani heledus
Do not reset	Ära lähtesta
Eco mode	“Eco”-režiim
Empty the drip tray and the waste container	Tühjendage tilgavann ja kohvipaksunõu
Empty the system?	Tühjendan süsteemi?

Legend

EN	ET
Espresso	Espresso
Factory default	Tehaseseadistus
Fill and replace the water container	Täitke veepaak ja asetage kohale
Fill the bean container	Kohviubade lahtri täitmine
Fill water container with descaling agent and lukewarm water up to the symbol  and place in the appliance	Täitke veepaak katlakivieemaldi ja leige veega kuni katlakivi eemaldamise märke kuni  ja pange kohale
Ground coffee	Kohvipulber
Hard	Kare
Hot milk	Kuum piim
Hot water	Kuum vesi
Info	Teave
Insert the brew unit	Kohvipressi paigaldamine
Insert the brew unit with a cleaning tab in it and close the machine	Paigaldage kohvipress koos sellesse asetatud puhastustabletiga. Sulgege uks
Insert the drip tray and the waste container	Asetage tilgavann ja kohvipaksunõu oma kohale
Keypad tone	Nuputoon
Language	Keel
Latte macchiato	<i>Latte macchiato</i>
Long coffee	Pikk kohv
Maintenance	Hooldus
Manually	Käsitsi
Medium	Keskmine
Miele - Willkommen	“Miele” – tere tulemast
Milk froth	Piimavaht
No. of uses until	Jooke kuni
No. of uses until appliance needs descaling: 50	Jooke seadmest katlakivi eemaldamiseni: 50

Legend

EN	ET
Number of drinks	Joogivalmistusi
OK	OK
On / Off	Sisse/välja
Other drinks	Muud joogid
Parameters	Parameeter
Place milk pipe in cleaning agent	Pange piimatoru puhastusvahendisse
Place milk pipe in drip tray	Pange piimatoru tilgaresti
Portion size	Joogikogus
Pre-brewing	Eelniisutus
Press the OK button for 6 seconds to unlock	Lukustuse avamiseks vajutage "OK"-nuppu 6 sekundit
Profiles	Profillid
Prog. finished	Protsess lõpetatud
Reset	Lähtesta
Rinse appliance	Seadme loputus
Rinse milk pipework	Piimasüsteemi loputamine
Rinse the brew unit by hand and clean inside the machine	Loputage kohvipressi käsitsi ja puhastage siseruum
Rinse the water container and fill with fresh tap water up to the symbol 	Loputage veepaak ja täitke kuni katlakivi eemaldamise märgistuseni  värske veega
Ristretto	<i>Ristretto</i>
Save	Salvesta
Select drink	Joogi valimine
Select profile	Profilli valimine
Set the brightness	Heleduse seadistamine
Settings	Seadistused
Showroom programme	Demorežiim
Soft	Pehme

Legend

EN	ET
Stop	Stopp
Switch off after	Väljalülitamine pärast
Switched off	Väljalülitatud
System lock	Kasutuslukk
This setting uses more energy	See seadistus põhjustab suuremat energiakulu
Timer	Taimer
Too much ground coffee	Pulbri kogus liiga suur
Total coffee drinks	Kohvijookide koguarv
Total no. of portions	Joogivalmistusi kokku
Very hard	Väga kare
Volume	Helitugevus
Water hardness	Vee karedus
When switched on	Sisselülitamisega
Yes	Jah



Saksamaa - Miele & Cie. KG, Carl-Miele-Straße 29, 33332 Gütersloh

CM 5310, CM 5315, CM 5410, CM 5510, CM 5710