

Οδηγίες χρήσης
Επαγγελματικά πλυντήρια πιάτων
PFD 402 / PFD 402 DOS
PFD 404 / PFD 404 DOS
PFD 405 / PFD 405 DOS
PFD 407 / PFD 407 DOS



Διαβάστε **οπωσδήποτε** τις οδηγίες χρήσης πριν από την τοποθέτηση - σύνδεση - αρχική λειτουργία. Έτσι προστατεύετε τον εαυτό σας και αποφεύγετε βλάβες στη συσκευή.

el-GR

Πίνακας περιεχομένων

Υποδείξεις οδηγιών	6
Σύμβολα τοποθετημένα στο επαγγελματικό πλυντήριο πιάτων	7
Ορισμοί	7
Χρήση σύμφωνα με τους κανονισμούς	8
Περιγραφή συσκευής	9
Επισκόπηση συσκευής.....	9
Πίνακας χειρισμού.....	10
Λυχνίες LED στα πληκτρολόγια	11
Υποδείξεις ασφαλείας	12
Προειδοποιητικά σήματα και σύμβολα τοποθετημένα στο πλυντήριο πιάτων	14
Απόρριψη πλυντηρίου πιάτων	14
Προστασία περιβάλλοντος	15
Προφίλ χρηστών	16
Ομάδες χειριστών	16
Υποδείξεις για τον χειρισμό	17
Ενεργοποίηση	17
Απενεργοποίηση	17
Standby/Off.....	18
Εικόνες οθόνης.....	18
Οθόνη αφής	18
Λίστες επιλογών	18
Ρύθμιση αριθμητικών τιμών	18
Παράθυρο κατάστασης	19
Μηνύματα συστήματος i	19
Μηνύματα σφάλματος 	19
Αρχική λειτουργία	20
Τοποθέτηση και σύνδεση.....	20
Εκκρόη.....	20
Ενεργοποίηση.....	20
Επιλογή γλώσσας.....	20
Διαμόρφωση WLAN.....	20
Ρύθμιση ημερομηνίας	20
Ρύθμιση ώρας	21
Επιλογή μονάδας θερμοκρασίας	21
Ρύθμιση σκληρότητας νερού.....	21
Επιλογή συνδέσεων νερού	22
Ολοκλήρωση έναρξης λειτουργίας	22
Άνοιγμα και κλείσιμο πόρτας	23
Κλείστρο πόρτας.....	23
Κλείστρο πόρτας ComfortClose	23
Κλείστρο ασφαλείας.....	24
Πλήρωση δοχείου αλατιού αναγέννησης	25
Σκληρότητα νερού	25
Ρύθμιση σκληρότητας νερού	25
Ένδειξη έλλειψης αλατιού.....	27
Υπόδειξη Αναγέννηση	27
Μπλοκάρισμα συσκευής λόγω έλλειψης αλατιού.....	27

Απορρυπαντικό και λαμπруντικό	29
Συστήματα δοσομέτρησης	29
Δοσομετρική μονάδα	29
Απορρυπαντικό	30
Γέμισμα δοσομετρικής συσκευής πόρτας	30
Υποδείξεις για το πρόγραμμα Σούπερ σύντομο	31
Ένδειξη έλλειψης.....	32
Αλλαγή μπιτονιού	32
Δοσολογία υγρού απορρυπαντικού	33
Λαμπруντικό	33
Ένδειξη έλλειψης.....	33
Γέμισμα δοσομετρικής συσκευής πόρτας	33
Ένδειξη έλλειψης.....	34
Αλλαγή μπιτονιού	34
Τοποθέτηση σκευών και μαχαιροπίρουνων	35
Τοποθέτηση σκευών.....	35
Συνιστούμε:	36
Επάνω κάνιστρο.....	37
Ρύθμιση πάνω κανίστρου	38
Κάτω κάνιστρο.....	39
Χρήση πλαστικών κανίστρων	40
Λειτουργία	41
Ενεργοποίηση	41
Επιλογή προγράμματος	41
Έναρξη προγράμματος	42
Έναρξη προγράμματος μέσω χρονομέτρου.....	42
Ένδειξη διαδικασίας προγράμματος.....	43
Λήξη προγράμματος	43
Απενεργοποίηση	43
Αφαίρεση σκευών	44
Προσωρινή διακοπή προγράμματος.....	44
Διακοπή προγράμματος.....	45
 Λειτουργίες συσκευής	46
Δομή μενού.....	46
Μεσοδιάστημα αλλαγής φίλτρου	47
Συστήματα δοσομέτρησης	47
Πλήρωση διαδρομών δοσομέτρησης	47
Έκπλυση διαδρομών δοσομέτρησης.....	48
Dry+	49
Επιλογή προγράμματος.....	49
Παράταση.....	50
AutoOpen	50
AutoClose	51
 Ρυθμίσεις	52
Δομή μενού.....	52
Ώρα.....	53
Ημερομηνία	54
Φωτεινότητα οθόνης	55
Ένταση ήχου	55
Ήχος χαιρετισμού	56

Πίνακας περιεχομένων

Μονάδα θερμοκρασίας	56
 Διευρυμένες ρυθμίσεις	57
Δομή μενού.....	57
Φίλτρο κλειδώματος προγράμματος	59
Standby/Off.....	59
Ημερολόγιο λειτουργίας.....	60
Αποδέσμευση προγράμματος	60
Καθορισμός αγαπημένων.....	61
Παράμετροι προγραμμάτων	61
Επιλογή προγράμματος.....	61
Θερμοκρασία πλύσης.....	62
Χρόνος διατήρησης πλύσης	62
Θερμοκρασία ξεβγάλματος	62
Χρόνος διατήρησης ξεβγάλματος	62
Αυξημένη ποσότητα νερού.....	63
Αλλαγή ονόματος	63
Ενδιάμεσο ξέβγαλμα	64
Επαναφορά παραμέτρων	64
Ένδειξη τιμής ΑΟ.....	64
Συστήματα δοσομέτρησης	65
Επιλογή συστήματος δοσομέτρησης	65
Δοσομέτρηση από την πόρτα	65
Ενεργοποίηση δοσομέτρησης από δοχείο	66
Απενεργοποίηση δοσομέτρησης από δοχείο	66
Πυκνότητα δοσομέτρησης.....	67
Πλήρωση διαδρομών δοσομέτρησης	67
Έκπλυση διαδρομών δοσομέτρησης.....	67
Κύκλοι έως μηδενική στάθμη.....	67
Σκληρότητα νερού	67
Υπόδειξη Αναγέννηση.....	68
Μνήμη	68
Κωδικός PIN.....	69
Καταχώριση κωδικού PIN	69
Φραγή ή αποδέσμευση διευρυμένων ρυθμίσεων	69
Αλλαγή κωδικού PIN	70
Κωδικός κλειδώματος πόρτας.....	70
Δικτύωση/WLAN.....	71
Διαμόρφωση WLAN.....	71
η σύνδεση μέσω WPS	71
Soft AP	72
Σύνδεση μέσω Soft-AP	72
RemoteUpdate	73
Εκθεσιακή επίδειξη	73
Έκδοση λογισμικού	73
Πινακίδα τύπου	73
Εργοστασιακές ρυθμίσεις	74
Νομικές πληροφορίες	74
Καθαρισμός και περιποίηση	75
Συντήρηση	75
Κλείδωμα σκουπίσματος	75
Καθαρισμός πίνακα χειρισμού	76

Καθαρισμός πρόσοψης της συσκευής	76
Καθαρισμός κάδου	76
Καθαρισμός φλάντζας πόρτας και πόρτας.....	76
Καθαρισμός των φίλτρων στον κάδο	77
Αλλαγή φίλτρου αέρα (ανάλογα με το μοντέλο)	78
Αφαίρεση πλαστικού φορέα.....	78
Αντικατάσταση φίλτρου	79
Βοήθεια σε περίπτωση βλάβης	80
Τεχνικές βλάβες	80
Βλάβη στην παροχή/αποχέτευση νερού	81
Διακοπή με αριθμό βλάβης	82
Πόρτα	84
ΑΣυνήθιστη συμπεριφορά του πλυντηρίου πιάτων	85
Θόρυβοι	87
Μη ικανοποιητικό αποτέλεσμα πλύσης.....	88
Αποκατάσταση μικροανωμαλιών	91
Καθαρισμός φίλτρου στην παροχή νερού	91
Καθαρισμός αντλίας αποχέτευσης και βαλβίδας αντεπιστροφής	91
Service.....	93
Πίνακας προγραμμάτων	94
Παράμετροι προγραμμάτων	95
Τοποθέτηση	100
Τοποθέτηση.....	100
Εντοιχισμός κάτω από πάγκο εργασίας.....	100
Στήριγμα εύκαμπτου σωλήνα.....	101
Ρυθμιζόμενη μετόπη σοβατεπί (ανάλογα με το μοντέλο)	101
Ευθυγράμμιση και βίδωμα του πλυντηρίου πιάτων	102
Αλλαγή χώρου τοποθέτησης.....	102
Ηλεκτρική σύνδεση	103
Διακοπή λειτουργίας κυκλώματος λόγω φορτίου αιχμής	104
Υδραυλική σύνδεση	105
Σύνδεση παροχής νερού	105
Σύνδεση εκροής νερού.....	106
Τεχνικά χαρακτηριστικά	107

Προειδοποιήσεις

 Οι προειδοποιήσεις περιέχουν πληροφορίες που αφορούν την ασφάλεια. Προειδοποιούν για πιθανούς τραυματισμούς και υλικές ζημιές.
Διαβάζετε προσεκτικά τις προειδοποιήσεις και λάβετε υπόψη σας τις υποδείξεις χειρισμού και τους κανόνες συμπεριφοράς που αναφέρονται μέσα.

Υποδείξεις

Οι υποδείξεις περιέχουν πληροφορίες που θα πρέπει να προσέξετε ιδιαίτερα.

Πρόσθετες πληροφορίες και παρατηρήσεις

Επιπρόσθετες πληροφορίες και παρατηρήσεις επισημαίνονται με ένα απλό πλαίσιο.

Βήματα χειρισμού

Ο χειρισμός επισημαίνεται από ειδικά μαρκαρισμένες υποδείξεις χειρισμού. Αυτές εξηγούν βήμα προς βήμα την περαιτέρω τακτική. Πριν από κάθε βήμα χειρισμού έχει τοποθετηθεί ένα μαύρο τετράγωνο.

Παράδειγμα:

- Ανοίξτε την πόρτα.





Οθόνη

Πληροφορίες που παρουσιάζονται μέσω της οθόνης του επαγγελματικού πλυντηρίου πιάτων χαρακτηρίζονται από ένα ιδιαίτερο είδος γραφής, που μιμείται εκείνο της οθόνης.

Παράδειγμα:

Επιλέξτε  Ρυθμίσεις και επιβεβαιώστε την εισαγωγή με το πλήκτρο OK.

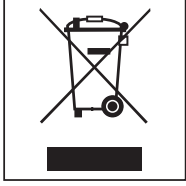
Σύμβολα τοποθετημένα στο επαγγελματικό πλυντήριο πιάτων

Σύμβολο	Επεξήγηση
	Προειδοποιητικά σήματα, βλ. «Υποδείξεις ασφαλείας και προειδοποιήσεις»
	Σήμα VDE
	Σήμα EMC του VDE
	Μην απορρίπτετε τις ηλεκτρικές συσκευές μαζί με τα οικιακά απορρίμματα αλλά ξεχωριστά, βλ. «Απόρριψη παλιάς συσκευής».
	Σήμανση CE της ΕΕ Η σχετική δήλωση συμμόρφωσης συνοδεύει τη συσκευή και παρέχεται από τον κατασκευαστή.
	Κατασκευαστής

Ορισμοί

Πλυντήριο πιάτων	Στις παρούσες οδηγίες χρήσης το επαγγελματικό πλυντήριο πιάτων θα χαρακτηρίζεται ως πλυντήριο πιάτων.
Σκεύη προς πλύση	Ο όρος «σκεύη προς πλύση» χρησιμοποιείται ως γενικός όρος όταν δεν ορίζονται με μεγαλύτερη ακρίβεια τα αντικείμενα που υποβάλλονται σε επεξεργασία.
Νερό πλύσης	Ως νερό πλύσης νοείται το μείγμα νερού και χημικών μέσων διεργασιών.
Χημικά μέσα καθαρισμού-απολύμανσης	Όλα μέσα που χρησιμοποιούνται σε συγκεκριμένη δοσολογία κατά την εκτέλεση ενός προγράμματος, ονομάζονται γενικά χημικά μέσα καθαρισμού-απολύμανσης, όπως είναι π.χ. τα απορρυπαντικά.
Κύκλος	Οι μηχανικές διαδικασίες καθαρισμού και επεξεργασίας συνοψίζονται κάτω από τον όρο κύκλος.

Χρήση σύμφωνα με τους κανονισμούς

- ▶ Αυτό το πλυντήριο πιάτων Miele, χάρη στη σύντομη διάρκεια των προγραμμάτων του και την υψηλή απόδοση πλύσης, προορίζεται για επαγγελματική χρήση, όπως π.χ. σε
 - γηροκομεία και οίκους ευγηρίας
 - νοσοκομεία (μόνο πλυντήρια πιάτων με πρόγραμμα Vario TD)
 - εστιατόρια και ταβέρνες
 - ξενοδοχεία και πανσιόν και
 - συναφή επαγγελματικά περιβάλλοντα
- ▶ Στην πορεία αυτών των οδηγιών χρήσης το επαγγελματικό πλυντήριο πιάτων θα χαρακτηριστεί ως πλυντήριο πιάτων. Τα σκεύη που μπορούν να πλυθούν στο επαγγελματικό πλυντήριο πιάτων, όπως πιάτα, φλιτζάνια, ποτήρια και μαχαιροπίρουνα καλούνται στις συγκεκριμένες οδηγίες χρήσης γενικά σκεύη, εφόσον δεν προσδιορίζονται ειδικότερα.
- ▶ Χρησιμοποιείτε αυτό το πλυντήριο πιάτων αποκλειστικά και μόνο για τον σκοπό για τον οποίο προορίζεται, δηλ. για το πλύσιμο σκευών. Οποιαδήποτε άλλη χρήση, μετατροπή ή αλλαγή δεν επιτρέπεται.
- ▶ Το πλυντήριο πιάτων προορίζεται αποκλειστικά για χρήση σε μη κινούμενους και εσωτερικούς χώρους.
- ▶ Τα ειδικά ένθετα στα κάνιστρα πρέπει να χρησιμοποιούνται μόνο για την προβλεπόμενη χρήση.
- ▶ Το πλυντήριο πιάτων δεν επιτρέπεται να χρησιμοποιείται για τον καθαρισμό ιατρικών προϊόντων.
- ▶ Δεν επιτρέπεται η χρήση του πλυντηρίου πιάτων από άτομα, τα οποία λόγω των μειωμένων σωματικών, ψυχικών ή αισθητηριακών τους ικανοτήτων, της έλλειψης εμπειρίας ή λόγω άγνοιας δεν είναι σε θέση να το χειριστούν με ασφάλεια, παρά μόνον εφόσον επιτηρούνται ή δέχονται οδηγίες από υπεύθυνο άτομο.
- ▶ Ο χειρισμός του πλυντηρίου πιάτων πρέπει να γίνεται αποκλειστικά από εκπαιδευμένο προσωπικό. Το προσωπικό αυτό πρέπει να εκπαιδεύεται και να καθοδηγείται τακτικά αναφορικά με το χειρισμό.
- ▶ Επιτηρείτε πάντα τα παιδιά που παίζουν κοντά στη συσκευή. Μην επιτρέπετε ποτέ στα παιδιά να παίζουν με τη συσκευή. Υφίσταται μεταξύ άλλων ο κίνδυνος, να κλειστούν τα παιδιά στη συσκευή.
- ▶ Τα παιδιά δεν επιτρέπεται να χρησιμοποιούν το πλυντήριο πιάτων.

Επισκόπηση συσκευής

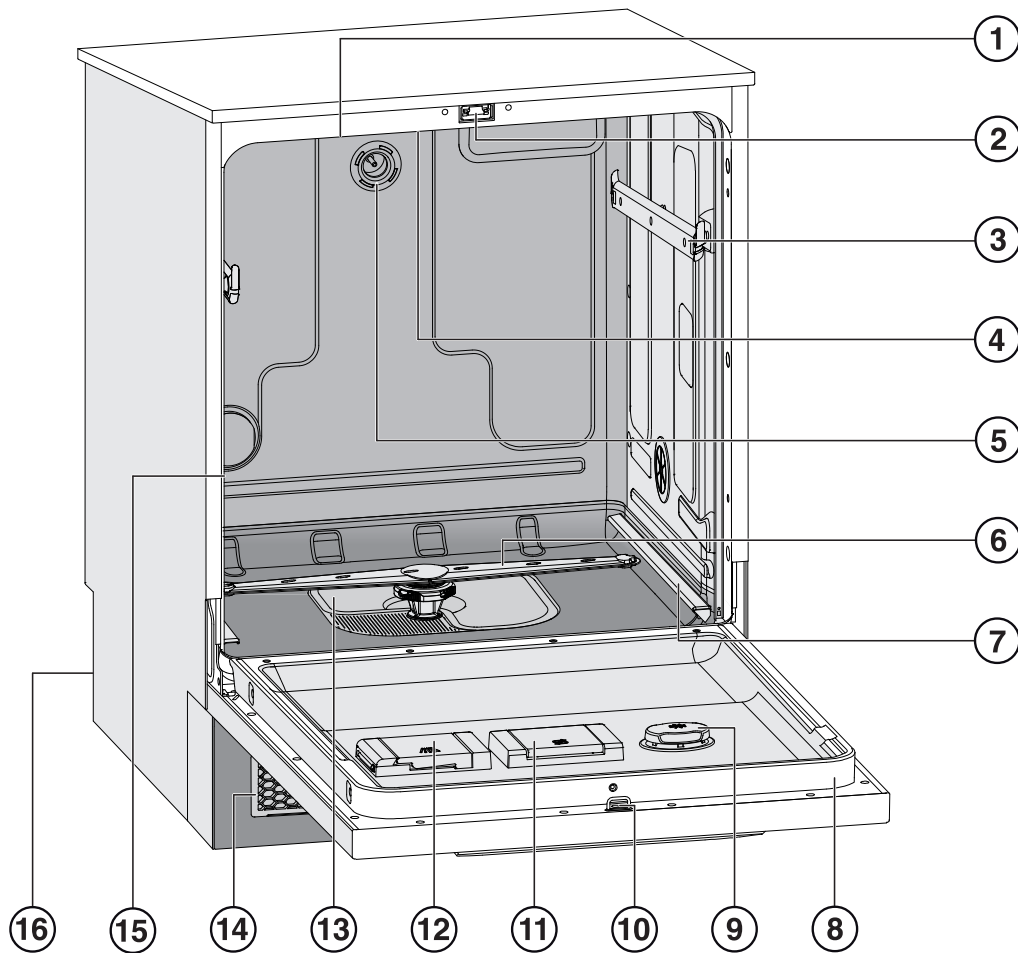



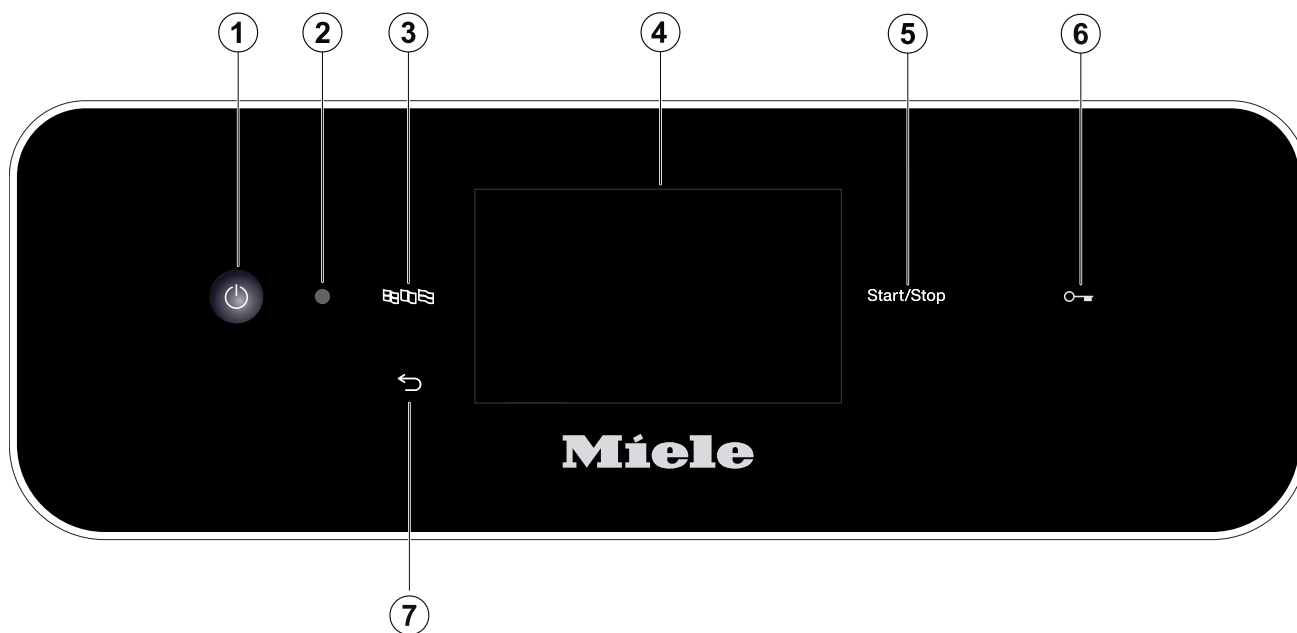

- | | |
|--|---|
| ① Εισαγωγή εξωτερικού αέρα (ανάλογα με το μοντέλο) | ⑨ Δοχείο τροφοδοσίας για λαμπρυντικό |
| ② Κλείστρο πόρτας | ⑩ Άγκιστρο κλεισίματος για κλείστρο πόρτας |
| ③ Ράγες οδήγησης πάνω κανίστρου | ⑪ Δοχείο τροφοδοσίας για αλάτι αναγέννησης |
| ④ Επάνω βραχίονας πλύσης συσκευής | ⑫ Δοχείο για απορρυπαντικό σε σκόνη |
| ⑤ Σύνδεση νερού πάνω κανίστρου | ⑬ σετ φίλτρων |
| ⑥ Κάτω βραχίονας πλύσης συσκευής | ⑭ Πλέγμα εξαγωγής και εισαγωγής αέρα με φίλτρο για εξωτερικό αέρα (ανάλογα με το μοντέλο) |
| ⑦ Ράγες οδήγησης κάτω κανίστρου | ⑮ Εξαγωγή αέρα χώρου πλύσης (ανάλογα με το μοντέλο) |
| ⑧ Πινακίδα τύπου | ⑯ Πίσω πλευρά: |
| | – Ηλεκτρικές συνδέσεις και συνδέσεις νερού |
| | – Σωλήνας/σωλήνες αναρρόφησης για εξωτερικά δοχεία τροφοδοσίας (ανάλογα με το μοντέλο) |
| | – Συνδέσεις για εξωτερικές μονάδες δοσομέτρησης (μονάδες DOS) |

Περιγραφή συσκευής



Πίνακας χειρισμού



- ① Πλήκτρο  (ON/OFF)
Ενεργοποίηση και απενεργοποίηση πλυντηρίου πιάτων
- ② Θύρα επικοινωνίας service
Σημείο ελέγχου και αναφοράς για το Miele Service.
- ③ Πλήκτρο  (επιλογή γλώσσας)
Επιλογή γλώσσας οθόνης
- ④ Οθόνη αφής
Εμφάνιση και επιλογή των στοιχείων χειρισμού
- ⑤ Πλήκτρο Έναρξη/διακοπή
Έναρξη ή διακοπή προγράμματος
- ⑥ (Ανάλογα με το μοντέλο)
Πλήκτρο  (απασφάλιση πόρτας)
Άνοιγμα πόρτας
- ⑦ Πλήκτρο  (διακοπή ή πίσω)
Διακοπή διαδικασίας στην επιφάνεια χειρισμού, όχι διακοπή προγράμματος!

Λυχνίες LED στα πληκτρολόγια

Στα πληκτρολόγια υπάρχουν ενσωματωμένες φωτοдиодοι. Αυτές καταδεικνύουν την κατάσταση του πλυντηρίου πιάτων.

Πληκτρολόγιο	Λυχνία LED	Οθόνη	Κατάσταση
Οθόνη (αντίδραση στο πλήκτρο  ON/OFF)		ANAMMENEH	Το πλυντήριο πιάτων έχει τεθεί σε λειτουργία.
		OFF	Το πλυντήριο πιάτων είναι απενεργοποιημένο.
Πλήκτρο <i>Έναρξη/διακοπή</i>	Αυξομειούμενη ένταση	OFF	Το πλυντήριο πιάτων βρίσκεται σε κατάσταση αναμονής (Standby)
		ANAMMENEH	Ένα πρόγραμμα έχει επιλεγεί, αλλά δεν έχει ξεκινήσει ακόμη.
		ANAMMENEH	Στην οθόνη εμφανίστηκε μήνυμα υπόδειξης.
	Αναβοσβήνει κόκκινη		Παρουσιάστηκε σφάλμα (βλ. μήνυμα σφάλματος στην οθόνη και στο κεφάλαιο «Βοήθεια για βλάβες»).
	ANAMMENEH		Ένα πρόγραμμα εκτελείται.
	OFF		Ένα πρόγραμμα τερματίστηκε.
(Ανάλογα με το μοντέλο)			
Πλήκτρο  (πλήκτρο πόρτας)	ANAMMENEH		Ένα πρόγραμμα έχει επιλεγεί, αλλά δεν έχει ξεκινήσει ακόμη.
			Ένα πρόγραμμα εκτελείται.
	ΑΝΑΒΟΣΒΗΝΕΙ		Ένα πρόγραμμα έχει τερματιστεί και η πόρτα είναι κλειστή.

Υποδείξεις ασφαλείας

Σωστή τοποθέτηση και εγκατάσταση

- ▶ Το πλυντήριο πιάτων δεν επιτρέπεται να τοποθετείται σε χώρους που μπορεί να γίνουν εκρήξεις ή που κυριαρχούν θερμοκρασίες κάτω του μηδενός.
- ▶ Για να εξασφαλιστεί η σταθερότητα των συσκευών, είναι απαραίτητο να τοποθετούνται τα μοντέλα «U» (= κάτω από πάγκο εργασίας) κάτω από συνεχόμενο πάγκο εργασίας βιδωμένο με τα γειτονικά ντουλάπια.
- ▶ Στον περιβάλλοντα χώρο του πλυντηρίου θα πρέπει να τοποθετούνται κατά προτίμηση έπιπλα επαγγελματικής χρήσης, προκειμένου να αποφεύγεται ο κίνδυνος πρόκλησης ζημιών από το νερό συμπύκνωσης.
Μπορείτε να προστατέψετε τα ευαίσθητα έπιπλα, τοποθετώντας το προαιρετικό σετ προστασίας από τον ατμό.
Η ταινία προστασίας από υδρατμούς πρέπει να κολληθεί στην περιοχική ανοίγματος του πλυντηρίου πιάτων κάτω από τον πάγκο εργασίας.

Τεχνική ασφάλεια

- ▶ Το πλυντήριο πιάτων επιτρέπεται να τεθεί σε λειτουργία, να συντηρηθεί και να επισκευαστεί μόνο από το Miele Service, από έναν εξουσιοδοτημένο έμπορο συσκευών Miele ή έναν εξειδικευμένο τεχνίτη. Η μη ορθή διεξαγωγή των εργασιών εγκατάστασης, συντήρησης ή επισκευής μπορεί να έχει ως αποτέλεσμα σημαντικούς κινδύνους για τον χειριστή.
- ▶ Ο χειρισμός του πλυντηρίου πιάτων πρέπει να γίνεται αποκλειστικά από εκπαιδευμένο προσωπικό. Το προσωπικό αυτό πρέπει να εκπαιδεύεται και να καθοδηγείται τακτικά αναφορικά με το χειρισμό.
- ▶ Ελέγχετε το πλυντήριο πιάτων πριν τη χρήση για τυχόν ορατές, εξωτερικές ζημιές. Μια συσκευή που παρουσιάζει εξωτερικές ζημιές δεν επιτρέπεται να τοποθετείται στην τελική της θέση και να τίθεται σε λειτουργία. Ένα πλυντήριο πιάτων που έχει υποστεί ζημιά μπορεί να είναι επικίνδυνο για την ασφάλειά σας!
- ▶ Θέστε αμέσως εκτός λειτουργίας ένα πλυντήριο πιάτων που παρουσιάζει βλάβη ή δεν είναι στεγανό, και ενημερώστε το Miele Service, έναν εξουσιοδοτημένο έμπορο προϊόντων Miele ή έναν εξειδικευμένο τεχνίτη.
- ▶ Διάφορα μέρη της συσκευής που έχουν υποστεί βλάβη, θα πρέπει να αντικατασταθούν μόνο με γνήσια ανταλλακτικά της εταιρείας Miele. Μόνο έτσι, μπορεί να εγγυηθεί η Miele ότι η συσκευή θα ανταποκρίνεται πλήρως στη λειτουργία και στις προδιαγραφές ασφαλείας με τις οποίες έχει κατασκευαστεί.
- ▶ Η συσκευή αυτή σας εγγυάται ηλεκτρική ασφάλεια, εφόσον συνδεθεί με σύστημα γείωσης σύμφωνα προς τις ισχύουσες προδιαγραφές. Σε περίπτωση αμφιβολιών, η ηλεκτρολογική εγκατάσταση του κτιρίου να ελεγχθεί από ηλεκτρολόγο.
- ▶ Λάβετε υπόψη τις υποδείξεις εγκατάστασης που υπάρχουν στις οδηγίες χρήσης και στο σχέδιο εγκατάστασης.
- ▶ Βεβαιωθείτε ότι τα στοιχεία σύνδεσης (τάση, συχνότητα και ασφάλεια του ηλεκτρικού δικτύου) συμφωνούν με τα στοιχεία που αναφέρονται στην πινακίδα τύπου της συσκευής.
- ▶ Δεν επιτρέπεται να τοποθετείτε το φινιρίσμα μιας ηλεκτρικής συσκευής σε πρίζα που βρίσκεται πίσω από την πλάτη του πλυντηρίου πιάτων, γιατί η απόσταση ανάμεσα στην πλάτη του πλυντηρίου και στο φινιρίσμα μπορεί να είναι πολύ μικρή. Έτσι, αν το πλυντήριο πιάτων πιέζει το φινιρίσμα μπορεί να δημιουργηθεί υπερθέρμανση. Για αυτό να λάβετε υπόψη το κεφάλαιο «Ηλεκτρική σύνδεση».
- ▶ Για τη σύνδεση της συσκευής με το ηλεκτρικό δίκτυο δεν επιτρέπεται να χρησιμοποιηθεί πολύπριζο ή επέκταση καλωδίου (μπαλαντέζα). Η επέκταση καλωδίου ή το πολύπριζο δεν εγγυώνται την απαιτούμενη ασφάλεια της συσκευής (π.χ. κίνδυνος υπερθέρμανσης).
- ▶ Μην ανοίγετε σε καμία περίπτωση το περίβλημα του πλυντηρίου πιάτων. Αν ενδεχομένως αγγίξετε συνδέσεις από τις οποίες διέρχεται ηλεκτρικό ρεύμα καθώς και αν κάνετε αλλαγές στην ηλεκτρική και μηχανική κατασκευή είναι επικίνδυνο για τη σωματική σας ακεραιότητα και μπορεί να προκαλέσει δυσλειτουργίες στη συσκευή.

- ▶ Αν είναι κατεστραμμένο το καλώδιο σύνδεσης, το πλυντήριο πιάτων δεν επιτρέπεται να τεθεί σε λειτουργία. Αν το καλώδιο σύνδεσης καταστραφεί, πρέπει να το αντικαταστήσετε με ένα κατάλληλο καλώδιο. Για λόγους ασφαλείας, η αντικατάσταση επιτρέπεται να γίνει μόνο από το Miele Service ή από ειδικό με τα κατάλληλα προσόντα.
- ▶ Σε περιπτώσεις επισκευών ή συντήρησης, αποσυνδέετε τη συσκευή από το ηλεκτρικό δίκτυο.
- ▶ Στο πλαστικό κουτί, στη σύνδεση παροχής νερού, υπάρχουν δύο ηλεκτρικές βαλβίδες. Για το λόγο αυτό δεν επιτρέπεται να το βουτάτε σε νερό.
- ▶ Στο σωλήνα παροχής υπάρχουν ηλεκτρικά καλώδια. Για το λόγο αυτό δεν επιτρέπεται να κόβετε το σωλήνα, ακόμη κι αν αυτός έχει μεγάλο μήκος.

Σωστή χρήση

- ▶ Το πλυντήριο πιάτων είναι κατασκευασμένο μόνο για λειτουργία με νερό και για απορρυπαντικά κατάλληλα για πλυντήρια πιάτων, και δεν επιτρέπεται η χρήση υλικών με οργανικά διαλυτικά ή εύφλεκτων υγρών. Υπάρχει κίνδυνος έκρηξης και κίνδυνος καταστροφής από ζημιά των ελαστικών και πλαστικών μερών και από τη διαρροή υγρών που προκαλείται από αυτήν.
- ▶ Χρησιμοποιείτε μόνο απορρυπαντικά κατάλληλα για πλυντήρια πιάτων. Σε περίπτωση χρήσης άλλων απορρυπαντικών υπάρχει κίνδυνος να καταστραφούν τα σκεύη και το πλυντήριο πιάτων.
- ▶ Μη στηρίζετε, ούτε να κάθεστε πάνω στην ανοιχτή πόρτα. Το πλυντήριο πιάτων μπορεί να ανατραπεί ή να πάθει ζημιά.
- ▶ Μετά από εργασίες στο δίκτυο νερού, πρέπει εξαερωθεί ο σωλήνας παροχής νερού του πλυντηρίου πιάτων, αλλιώς υπάρχει κίνδυνος να προκληθεί ζημιά σε εξαρτήματα της συσκευής.
- ▶ Λάβετε υπόψη σας την υψηλή θερμοκρασία κατά τη λειτουργία του πλυντηρίου πιάτων. Κατά το άνοιγμα της πόρτας υπάρχει κίνδυνος εγκαύματος! Τα πλυμένα σκεύη, τα κάνιστρα και οι προσθήκες πρέπει πρώτα να κρυώσουν. Αν χρειάζεται, αδειάστε καυτά υπολείμματα νερού από κοίλα μέρη στον κάδο.
- ▶ Το νερό μέσα στον κάδο δεν είναι πόσιμο!
- ▶ Διάφορες προκαταρκτικές εργασίες στα σκεύη (π.χ. με υγρό πλύσης πιάτων στο χέρι και άλλα απορρυπαντικά), καθώς και ορισμένα είδη βρωμιάς αλλά και μερικά απορρυπαντικά, προκαλούν τη δημιουργία έντονου αφρού. Ο αφρός επιδρά αρνητικά στο αποτέλεσμα καθαρισμού.
- ▶ Ο αφρός που βγαίνει από τον κάδο μπορεί να προκαλέσει υλικές ζημιές στο πλυντήριο πιάτων. Όταν αρχίσει να βγαίνει αφρός, διακόψτε αμέσως το πρόγραμμα και αποσυνδέστε το πλυντήριο πιάτων από το ηλεκτρικό ρεύμα!
- ▶ Αν το δάπεδο είναι υγρό υπάρχει κίνδυνος να γλιστρήσετε, ο οποίος είναι μεγαλύτερος ή μικρότερος σε συνάρτηση με την ποιότητα του υποστρώματος και των υποδημάτων σας. Διατηρείτε το δάπεδο κατά το δυνατόν στεγνό, και απομακρύνετε τα υγρά αμέσως με τα κατάλληλα μέσα. Κατά την απομάκρυνση επικίνδυνων ουσιών και καυτών υγρών πρέπει να λαμβάνονται τα κατάλληλα μέτρα προστασίας.
- ▶ Κατά τη χρήση απορρυπαντικών και ειδικών προϊόντων λάβετε υπόψη σας οπωσδήποτε τις υποδείξεις του κατασκευαστή του απορρυπαντικού. Χρησιμοποιείτε το εκάστοτε απορρυπαντικό μόνο για την περίπτωση που προβλέπεται από τον κατασκευαστή, έτσι ώστε να αποφύγετε τυχόν υλικές ζημιές και ενδεχ. έντονες χημικές αντιδράσεις (π.χ. αντίδραση κροτούντος αερίου).
- ▶ Για να αποφύγετε τυχόν υλικές ζημιές και διάβρωση δεν επιτρέπεται η εισχώρηση οξέων, χλωριούχων διαλυμάτων και διαβρωτικών σιδηρούχων προϊόντων στον χώρο πλύσης και στην εξωτερική επένδυση.
- ▶ Στο πλυντήριο πιάτων δεν επιτρέπεται να πλένετε σκεύη με υπολείμματα από στάχτη, άμμο, κερί, λιπαντικό ή χρώμα. Αυτά τα υλικά προκαλούν βλάβες στη λειτουργία του πλυντηρίου.

Υποδείξεις ασφαλείας

- ▶ Η συσκευή και ο χώρος γύρω από αυτήν δεν επιτρέπεται να ψεκάζονται με νερό, για να καθαρίσουν, π.χ. με λάστιχο ποτίσματος ή με συσκευή καθαρισμού υψηλής πίεσης.
- ▶ Προσέχετε ώστε το εξωτερικό περίβλημα να μην έρθει σε επαφή με διαλύματα ή ατμούς που περιέχουν οξέα, για να αποφευχθούν οι ζημιές από διάβρωση.
- ▶ Κατά την τοποθέτηση διαφόρων αιχμηρών μαχαιροπίρουνων, προσέχετε η τελική τους διάταξη να είναι κατά τέτοιο τρόπο, ώστε να μην υπάρχει κανένας κίνδυνος τραυματισμού.
- ▶ Στα πλυντήρια πιάτων με ενεργό στέγνωμα, το πλέγμα αερισμού δεν επιτρέπεται να κλείνει ή να στεγανοποιείται.

Εξαρτήματα

- ▶ Επιτρέπεται να συνδεθούν μόνο πρόσθετες συσκευές της Miele για τον συγκεκριμένο σκοπό. Για τους κωδικούς των εξαρτημάτων θα σας ενημερώσει η εταιρεία Miele.
- ▶ Επιτρέπεται να χρησιμοποιούνται μόνο κάνιστρα και προσθήκες της Miele. Αν γίνουν αλλαγές σε εξαρτήματα της Miele ή χρησιμοποιηθούν άλλα κάνιστρα και προσθήκες, η Miele δεν μπορεί να εξασφαλίσει, ότι θα επιτευχθεί ένα επαρκές αποτέλεσμα πλύσης. Ζημιές που θα προκληθούν από αυτό δεν καλύπτονται από την εγγύηση.

Προειδοποιητικά σήματα και σύμβολα τοποθετημένα στο πλυντήριο πιάτων

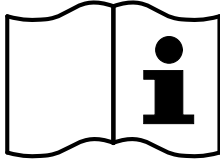

Προσοχή:
Λάβετε υπόψη σας τις οδηγίες χρήσης!

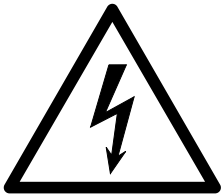

Προσοχή:
Κίνδυνος ηλεκτροπληξίας!



Προειδοποίηση για καυτές επιφάνειες:
Με το άνοιγμα της πόρτας ο χώρος πλύσης μπορεί να είναι πολύ καυτός!



Κίνδυνος τραυματισμού:
Κατά τη μεταφορά και την τοποθέτησης της συσκευής φοράτε προστατευτικά γάντια ανθεκτικά στην κοπή!

Απόρριψη πλυντηρίου πιάτων

- ▶ Για λόγους ασφάλειας και προστασίας του περιβάλλοντος αξιοποιήστε όλα τα χημικά υλικά επεξεργασίας λαμβάνοντας υπόψη σας τα στοιχεία του κατασκευαστή και τις προδιαγραφές ασφαλείας (χρησιμοποιείτε προστατευτικά γυαλιά και γάντια!).
- ▶ Αφαιρέστε ή καταστρέψτε το κλείστρο της πόρτας, για να μην υπάρχει κίνδυνος να κλειστούν παιδιά μέσα στη συσκευή. Στη συνέχεια απορρίψτε τη συσκευή κατά τον προσηκόντα τρόπο (βλ. «Η συμβολή σας στην προστασία του περιβάλλοντος»).

Απόρριψη της συσκευασίας

Η συσκευασία χρησιμεύει στον χειρισμό και προστατεύει τη συσκευή από ζημιές κατά τη μεταφορά. Τα υλικά συσκευασίας έχουν επιλεγεί με οικολογικά κριτήρια και με βάση τη δυνατότητα ορθής διαχείρισης των απορριμμάτων, και είναι σε γενικές γραμμές ανακυκλώσιμα.

Η επαναχρησιμοποίηση των υλικών συσκευασίας συμβάλλει στην εξοικονόμηση πρώτων υλών. Αξιοποιήστε τα διαθέσιμα σημεία συλλογής πρώτων υλών με βάση το είδος του υλικού, καθώς και τις δυνατότητες αποκομιδής. Οι συσκευασίες μεταφοράς παραλαμβάνονται από τον εμπορικό αντιπρόσωπο της Miele.

Απόρριψη της παλιάς συσκευής

Οι ηλεκτρικές και ηλεκτρονικές συσκευές περιέχουν διάφορες πολύτιμες πρώτες ύλες. Περιέχουν επίσης συγκεκριμένα υλικά, μείγματα και εξαρτήματα, τα οποία ήταν απαραίτητα για τη λειτουργία και την ασφάλειά τους. Η παρουσία τους στα οικιακά απορρίμματα, καθώς και η ακατάλληλη μεταχείρισή τους μπορεί να αποτελέσουν κίνδυνο για τη δημόσια υγεία και το περιβάλλον. Για τον λόγο αυτό, μην απορρίπτετε σε καμία περίπτωση την παλιά συσκευή σας μαζί με τα οικιακά απορρίμματα.



Αντί αυτού, χρησιμοποιήστε τους ειδικά διαμορφωμένους χώρους συλλογής και αποκομιδής για τη δωρεάν παράδοση και αξιοποίηση των ηλεκτρικών και ηλεκτρονικών συσκευών, που διατίθενται από τον δήμο ή την κοινότητα, από τα εμπορικά καταστήματα ή από την εταιρεία Miele. Για τη διαγραφή δεδομένων προσωπικού χαρακτήρα, που ενδεχομένως υπάρχουν στη συσκευή που απορρίπτετε, ευθύνεστε νομικά οι ίδιοι. Από τον νόμο υποχρεούστε να αφαιρέσετε, χωρίς να τα καταστρέψετε, τα εξαρτήματα που δεν είναι ενσωματωμένα στη συσκευή και των οποίων η αφαίρεση είναι εφικτή χωρίς να υποστούν ζημιά, όπως παλιές μπαταρίες, μί-ας χρήσης είτε επαναφορτιζόμενες, καθώς και λυχνίες. Παραδώστε τα εξαρτήματα αυτά σε κατάλληλο σημείο συλλογής, όπου η αποκομιδή τους δεν σας επιβαρύνει με κάποιο κόστος. Φροντίστε η παλιά συσκευή σας να φυλάσσεται μακριά από παιδιά μέχρι την αποκομιδή της.

Προφίλ χρηστών

Ομάδες χειριστών

Οι χειριστές μπορούν να χωριστούν σε δύο ομάδες:

- Χειριστές

Οι χειριστές πρέπει να είναι ενημερωμένοι σχετικά με τις λειτουργίες του χειρισμού και της φόρτωσης του πλυντηρίου πιάτων και να εκπαιδεύονται τακτικά, έτσι ώστε να είναι εγγυημένη η ασφαλής εργασία στην καθημερινότητα.

- Έμπειροι χειριστές

Οι έμπειροι χειριστές μπορούν επιπλέον να κλειδώσουν προγράμματα και να τροποποιήσουν παραμέτρους προγραμμάτων. Οι λειτουργίες αυτές είναι αποθηκευμένες σε ένα σημείο του συστήματος ελέγχου που προστατεύεται από κωδικό PIN.



Χειρισμός

Ο χειρισμός γίνεται μέσω οθόνης αφής ή μέσω των πλήκτρων στον πίνακα ελέγχου. Τα πλήκτρα αφής στον πίνακα ελέγχου καθώς και οι επιφάνειες χειρισμού στην οθόνη αντιδρούν στο άγγιγμα με τα δάχτυλα. Κάθε άγγιγμα των πλήκτρων αφής επιβεβαιώνεται με έναν ήχο πλήκτρου. Μπορείτε να αλλάξετε ή να απενεργοποιήσετε την ένταση ήχου των πλήκτρων (βλ. κεφάλαιο «Ρυθμίσεις/ Ένταση ήχου»).

Ο πίνακας ελέγχου με τα πλήκτρα αφής και την οθόνη αφής μπορεί να γρατζουνιστεί από μυτερά ή αιχμηρά αντικείμενα όπως π.χ. μολύβια. Αγγίζετε τον πίνακα ελέγχου μόνο με τα δάχτυλα.

Ενεργοποίηση

Το πλυντήριο πιάτων πρέπει να είναι συνδεδεμένο στο ρεύμα.

- Πατήστε το πλήκτρο , μέχρι να εμφανιστεί στην οθόνη η ακόλουθη ένδειξη:



Μόλις το πλυντήριο πιάτων είναι έτοιμο προς χρήση, αλλάζει η ένδειξη οθόνης και δείχνει την επιλογή προγράμματος, π.χ.:

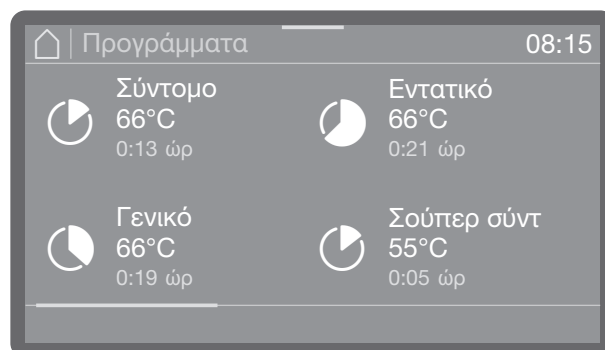

Αν είναι ενεργοποιημένη η λειτουργία Μνήμη, εμφανίζεται το πρόγραμμα που επιλέχτηκε τελευταία, π. χ.:

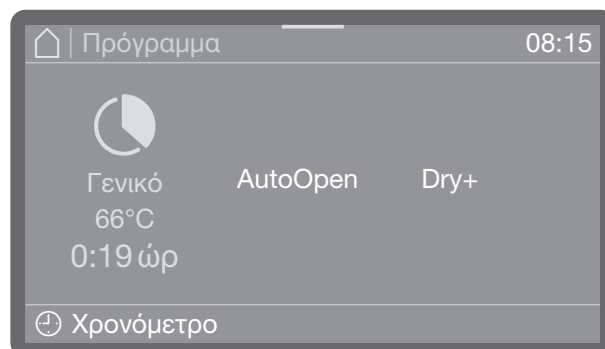

Απενεργοποίηση

- Πατήστε το πλήκτρο .

Το πλυντήριο πιάτων παραμένει για περ. ένα λεπτό στην κατάσταση αναμονής (Standby) προτού απενεργοποιηθεί πλήρως.

Υποδείξεις για τον χειρισμό

Standby/Off

Αν το πλυντήριο πιάτων δεν χρησιμοποιηθεί για 10 λεπτά, μπορεί να μεταβεί στην ετοιμότητα λειτουργίας (Standby) ή να απενεργοποιηθεί αυτόματα (Off).

Στην κατάσταση αναμονής (Standby) το πλυντήριο πιάτων παραμένει ενεργοποιημένο και το πλήκτρο Έναρξη/Διακοπή αναβοσβήνει. Με το πάτημα του πλήκτρου Έναρξη/Διακοπή, το άγγιγμα της οθόνης ή το άνοιγμα της πόρτας μπορεί το πλυντήριο πιάτων να επανενεργοποιηθεί.

Μετά την αυτόματη απενεργοποίηση, το πλυντήριο πιάτων είναι απενεργοποιημένο και μπορεί να ενεργοποιηθεί πάλι με το πάτημα του πλήκτρου ⏻.

Εικόνες οθόνης

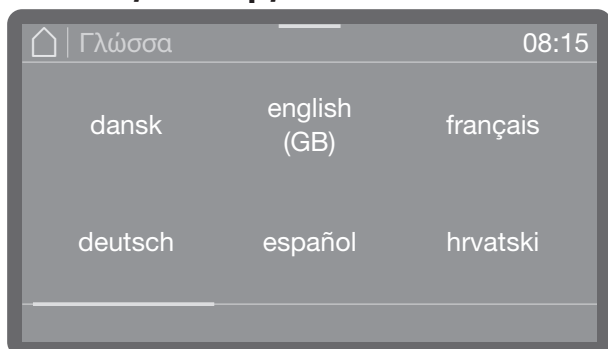

Όλες οι εικόνες οθόνης στις παρούσες οδηγίες χρήσης είναι ενδεικτικές εικόνες που μπορεί να αποκλίνουν από τις πραγματικές ενδείξεις οθόνης.

Οθόνη αφής

Λίστες επιλογών

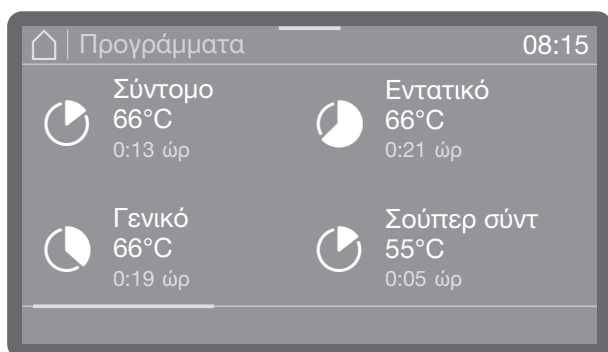

Μπορείτε να μετακινηθείτε προς τα αριστερά ή προς τα δεξιά σύροντας το δάχτυλό σας στην οθόνη. Τοποθετήστε το δάχτυλο επάνω στην οθόνη αφής και κινήστε το προς την επιθυμητή κατεύθυνση.

Η χρωματιστή μπάρα κύλισης δείχνει ότι ακολουθούν περαιτέρω δυνατότητες επιλογών.

Ρύθμιση αριθμητικών τιμών

Οι αριθμητικές τιμές μπορούν να καταχωριστούν με δύο διαφορετικούς τρόπους.

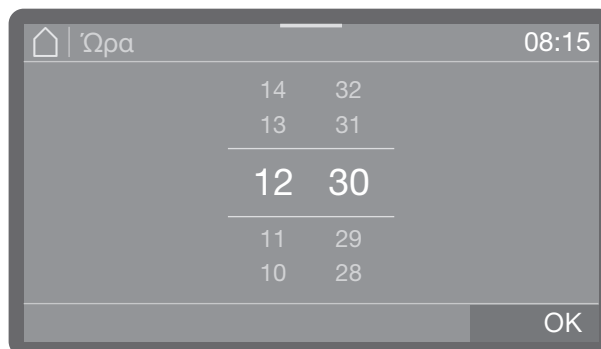

Μπορείτε να ακουμπήσετε το δάχτυλο πάνω στους χρωματικά επισημασμένους αριθμούς και να τους αλλάξετε σύροντας το δάχτυλό σας προς τα πάνω ή προς τα κάτω.

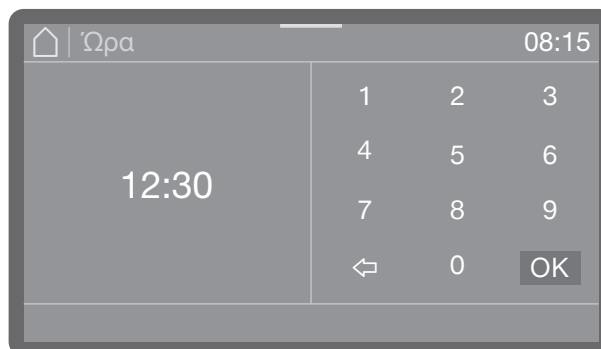

Μπορείτε με σύντομο πάτημα των χρωματικά επισημασμένων αριθμών να εμφανίσετε ένα μπλοκ ψηφίων και να εισαγάγετε μέσω αυτού απευθείας τους αριθμούς.

Οι καταχωρισμένοι αριθμοί υφίστανται στρογγυλοποίηση προς τα πάνω ή προς τα κάτω. Αν είναι π.χ. δυνατές μόνο καταχωρίσεις σε βήματα των 10, 10, 20, 30 κ.λπ., σε περίπτωση που εισαγάγετε την τιμή 12 γίνεται στρογγυλοποίηση προς τα κάτω στο 10, αν εισαγάγετε την τιμή 15 γίνεται στρογγυλοποίηση προς τα πάνω στο 20.

Παράθυρο κατάστασης



Στην πάνω άκρη της ένδειξης οθόνης εμφανίζεται μια χρωματιστή μπάρα. Αν πατήσετε πάνω της και τραβήξετε προς τα κάτω, ανοίγει ένα παράθυρο κατάστασης. Μέσω του παραθύρου αυτού μπορείτε να προβάλετε διάφορα μηνύματα κατάστασης, π.χ. σχετικά με το τρέχον πρόγραμμα.

Μηνύματα συστήματος **i**

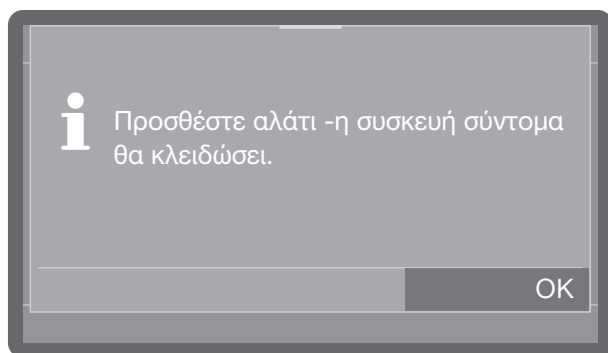

Το σύμβολο **i** χαρακτηρίζει μηνύματα του συστήματος. Τα μηνύματα αυτά παρέχουν πληροφορίες σχετικά με την τρέχουσα διαδικασία και την κατάσταση της συσκευής. Τα μηνύματα συστήματος εμφανίζονται μεμονωμένα στο τέλος των προγραμμάτων. Εάν υπάρχουν περισσότερα του ενός μηνύματα συστήματος, τότε εμφανίζονται το ένα μετά το άλλο και πρέπει να επιβεβαιωθούν ξεχωριστά το καθένα πατώντας OK.

Show me how

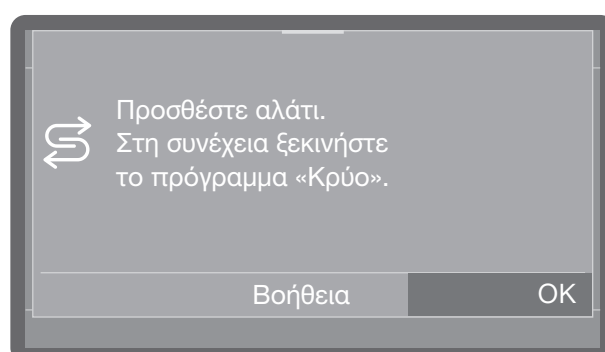

Αν κατά την ενεργοποίηση ή στο τέλος ενός προγράμματος ενημερωθείτε για κάποιο σφάλμα ή ελάττωμα και εμφανιστεί το μπουτόν Βοήθεια, μπορείτε πατώντας το μπουτόν Βοήθεια να λάβετε αναλυτική καθοδήγηση σχετικά με τα βήματα που πρέπει να ακολουθήσετε προκειμένου να αποκαταστήσετε το σφάλμα ή το ελάττωμα.

Μηνύματα σφάλματος **!**



Σε περίπτωση σφάλματος εκπέμπεται στην οθόνη προειδοποιητικό σήμα **!** το πλήκτρο Έναρξη/Διακοπή αναβοσβήνει γρήγορα κόκκινο. Αν είναι ενεργοποιημένα τα ηχητικά σήματα, ηχεί επιπλέον και ένα προειδοποιητικός ήχος.

- Επιβεβαιώστε το σφάλμα πατώντας πάνω στο προειδοποιητικό σήμα. Στη συνέχεια, ακολουθήστε τις οδηγίες στην οθόνη και στο κεφάλαιο «Αντιμετώπιση σφαλμάτων και βλαβών».



Αρχική λειτουργία

Τοποθέτηση και σύνδεση

Πριν από την έναρξη λειτουργίας πρέπει το πλυντήριο πιάτων να έχει τοποθετηθεί σταθερά, οι παροχές και αποχετεύσεις νερού να είναι συνδεδεμένες και η συσκευή πρέπει να είναι συνδεδεμένη στο ηλεκτρικό ρεύμα. Για τον σκοπό αυτό λάβετε υπόψη τις υποδείξεις στα κεφάλαια «Τοποθέτηση», «Σύνδεση νερού» και «Ηλεκτρική σύνδεση» καθώς και το συνοδευτικό σχέδιο εγκατάστασης.

Εκροή

Η έναρξη λειτουργίας είναι μια σταθερή διαδικασία η οποία δεν μπορεί να διακοπεί.

Όλες οι ρυθμίσεις, εκτός από την επιλογή των συνδέσεων νερού, μπορούν να αλλάξουν πάλι σε μεταγενέστερο χρόνο μέσω των μενού  Λειτουργίες συσκευής,  Ρυθμίσεις και  Πρόσθετες ρυθμίσεις.

Ενεργοποίηση

- Πατήστε το πλήκτρο .

Επιλογή γλώσσας

Η έναρξη λειτουργίας ξεκινά με την επιλογή της γλώσσας οθόνης.

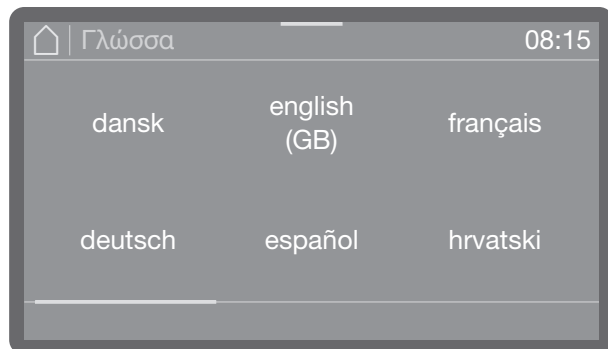

- Πραγματοποιήστε κύλιση στην επιθυμητή γλώσσα και επιλέξτε την με πάτημα.

Διαμόρφωση WLAN

Στο επόμενο βήμα μπορείτε να συνδέσετε το πλυντήριο πιάτων σας στο δίκτυο WLAN.

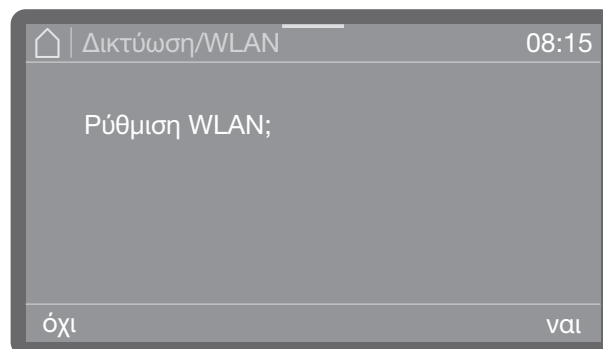

- Επιλέξτε Όχι σε περίπτωση που δεν θέλετε να ενσωματώσετε το πλυντήριο πιάτων στο δίκτυο WLAN ή θέλετε να το ενσωματώσετε σε μεταγενέστερο χρόνο.
- Αν επιλέξετε Ναι θα καθοδηγηθείτε στα επόμενα βήματα στη διαδικασία ρύθμισης. Για τον σκοπό αυτό λάβετε υπόψη το κεφάλαιο «Διευρυμένες ρυθμίσεις, δικτύωση/WLAN».

Ρύθμιση ημερομηνίας



- Ρυθμίστε την ημερομηνία. Η σειρά έτους, μήνα και ημέρας είναι ανεξάρτητη από τη ρυθμισμένη μορφή εμφάνισης της ημερομηνίας.
- Αποθηκεύστε τη ρύθμιση επιλέγοντας OK.

Ρύθμιση ώρας

Η ρύθμιση της ώρας γίνεται με βάση τη ρυθμισμένη μορφή ώρας.

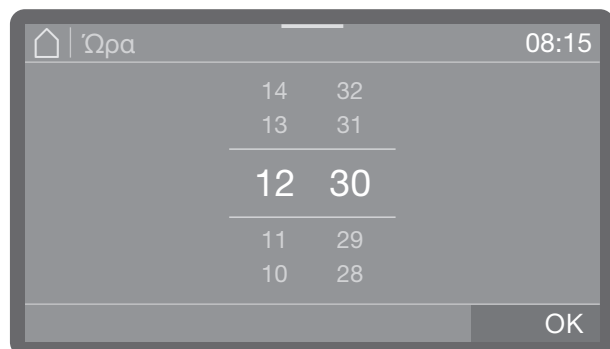

- Ρυθμίστε την ώρα και επιβεβαιώστε την καταχώριση με OK.

Επιλογή μονάδας θερμοκρασίας

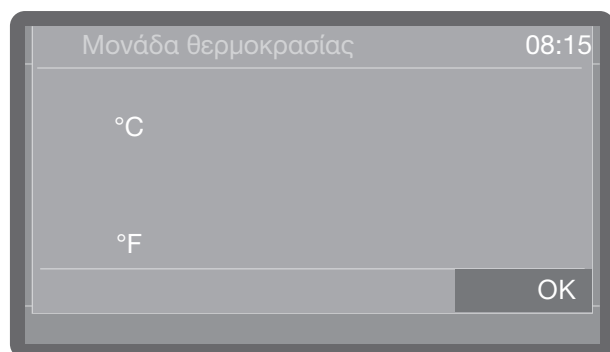

- °C
Ένδειξη θερμοκρασίας σε βαθμούς Κελσίου.
- °F
Ένδειξη θερμοκρασίας σε βαθμούς Φαρενάιτ.
- Επιλέξτε την επιθυμητή μονάδα θερμοκρασίας και επιβεβαιώστε την καταχώριση πατώντας OK.

Ρύθμιση σκληρότητας νερού

Η αρμόδια εταιρεία ύδρευσης ενημερώνει για τον ακριβή βαθμό σκληρότητας του νερού βρύσης.

Στην περίπτωση μεταβαλλόμενης σκληρότητας νερού, ρυθμίζετε πάντα τη μέγιστη τιμή. Αν η σκληρότητα νερού κυμαίνεται π.χ. μεταξύ 1,4 και 3,1 mmol/l (8 και 17°dH), η σκληρότητα νερού πρέπει να ρυθμιστεί σε 3,1 mmol/l (17°dH).

Οι τιμές για τη ρύθμιση της σκληρότητας νερού αναγράφονται στον πίνακα στο κεφάλαιο «Προσθήκη αλατιού αναγέννησης».

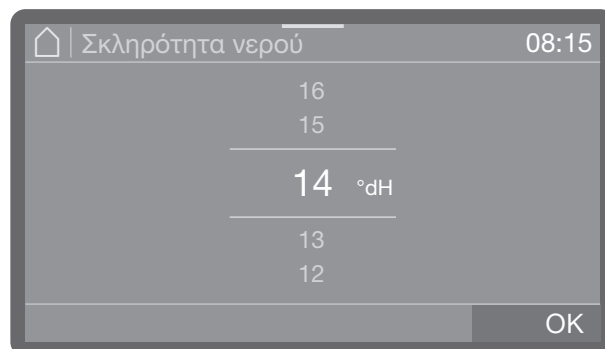

- Ρυθμίστε τη σκληρότητα νερού.
- Αποθηκεύστε τη ρύθμιση επιλέγοντας OK.

Αν χρειαστεί αργότερα να καλέσετε το Miele Service, διευκολύνετε τον αρμόδιο τεχνικό, όταν εκ των προτέρων γνωρίζετε τη σκληρότητα του νερού. Τεκμηριώστε τη σκληρότητα νερού στο κεφάλαιο «Προσθήκη αλατιού αναγέννησης».

Αρχική λειτουργία

Επιλογή συνδέσεων νερού

Εργοστασιακά όλες οι υπάρχουσες συνδέσεις νερού είναι ενεργοποιημένες στο σύστημα ελέγχου. Μεταγενέστερα μπορούν να απενεργοποιηθούν μεμονωμένες συνδέσεις νερού, π.χ. όταν δεν υπάρχουν για αυτές δυνατότητες σύνδεσης.

Αφού ολοκληρωθεί η έναρξη λειτουργίας μπορούν να ρυθμιστούν και πάλι οι συνδέσεις νερού από το Miele Service.

- Επιλέξτε μια από τις υπάρχουσες συνδέσεις νερού, π.χ.:

- Ζεστό νερό

Σύνδεση ζεστού νερού

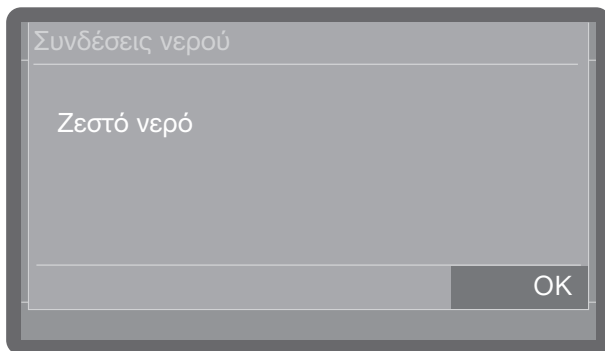

Η απενεργοποιημένη σύνδεση νερού επισημαίνεται χρωματικά. Με το πάτημα εξαφανίζεται το χρώμα και η σύνδεση νερού απενεργοποιείται μόνιμα.

- Επιλέξτε OK, για να επιβεβαιώσετε την επιλογή.

Ολοκλήρωση έναρξης λειτουργίας

Η έναρξη λειτουργίας ολοκληρώνεται επιτυχώς με το ακόλουθο μήνυμα.

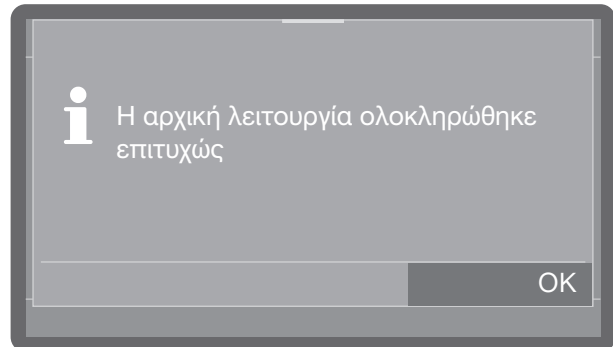

- Επιβεβαιώστε το μήνυμα με OK.

Το πλυντήριο πιάτων είναι τώρα έτοιμο για χρήση.

Κλείστρο πόρτας



Ανάλογα με το μοντέλο, τα πλυντήρια πιάτων είναι εφοδιασμένα με κλείστρο πόρτας ComfortClose με ηλεκτρονικό μηχανισμό ασφάλισης ή κλείστρο ασφαλείας. Τα πλυντήρια πιάτων με κλείστρο πόρτας ComfortClose έχουν ένα πλήκτρο πόρτας  στον πίνακα ελέγχου. Στις συσκευές με κλείστρο ασφαλείας δεν υπάρχει το πλήκτρο αυτό.

Κλείστρο πόρτας ComfortClose

Η πόρτα του χώρου πλύσης είναι εξοπλισμένη με κλείστρο πόρτας ComfortClose. Όταν κλείνει η πόρτα, το κλείστρο πόρτας ComfortClose μετακινεί αυτόματα την πόρτα στην τελική θέση, εξασφαλίζοντας με τον τρόπο αυτό την απαραίτητη στεγανότητα. Έτσι, η πόρτα ασφαλίζει ηλεκτρονικά.

Άνοιγμα πόρτας

Μια ηλεκτρονικά κλειδωμένη πόρτα μπορεί να ανοίξει μόνο υπό τις παρακάτω προϋποθέσεις:

- η συσκευή είναι συνδεδεμένη στο ρεύμα και ενεργοποιημένη (η λυχνία LED στο πληκτρολόγιο  είναι αναμμένη),
- η λυχνία LED στο πληκτρολόγιο  είναι αναμμένη.
- Για να ανοίξετε την πόρτα, πατήστε το πλήκτρο .

αν η θερμοκρασία στον χώρο πλύσης είναι υπερβαίνει τους 67°C εμφανίζεται στην οθόνη η υπόδειξη Καυτός κάδος: κίνδυνος τραυματισμού, προσοχή κατά το άνοιγμα της πόρτας..

Πατώντας άλλη μια φορά το πλήκτρο  η πόρτα ανοίγει.

Το κλείστρο πόρτας ComfortClose ανοίγει την πόρτα στο πλάτος μιας χαραμάδας. Η λυχνία LED στο πληκτρολόγιο σβήνει, μόλις η πόρτα απασφαλιστεί.

Ο πίνακας ελέγχου της αυτόματης συσκευής καθαρισμού χρησιμεύει ταυτόχρονα ως λαβή πόρτας.

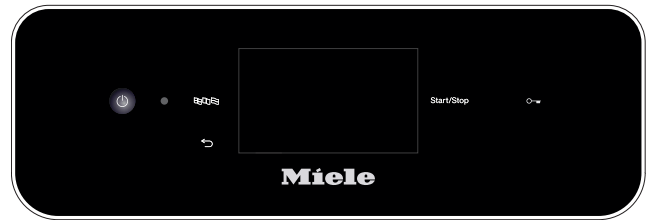

- Πιάστε τη λαβή κάτω από τον πίνακα ελέγχου και ανοίξτε την πόρτα προς τα κάτω.

Κλείσιμο πόρτας

- Βεβαιωθείτε ότι στην περιοχή κλεισίματος της πόρτας δεν υπάρχουν αντικείμενα ή σκεύη.

 Κίνδυνος τραυματισμού από σύνθλιψη. Μην βάζετε τα χέρια σας στην περιοχή κλεισίματος της πόρτας. Υπάρχει κίνδυνος σύνθλιψης.

- Σηκώστε την πόρτα προς τα πάνω και πιέστε την μέχρι το τέρμα.

Η πόρτα ανοίγει στην τελική θέση, εφόσον είναι ενεργοποιημένη η λειτουργία AutoClose (βλ. κεφάλαιο «AutoClose»).

Άνοιγμα πόρτας μέσω του συστήματος απασφάλισης έκτακτης ανάγκης

Το σύστημα απασφάλισης επιτρέπεται να ενεργοποιηθεί, μόνο όταν δεν είναι δυνατό να ανοίξει κανονικά η πόρτα, π.χ. σε διακοπή ρεύματος.

 Υπάρχει κίνδυνος ζεματίσματος, εγκαύματος και διάβρωσης! Αν το σύστημα απασφάλισης έκτακτης ανάγκης ενεργοποιηθεί κατά τη διάρκεια διεξαγωγής ενός προγράμματος, μπορεί να εκρεύσει καυτό νερό και χημικά μέσα καθαρισμού-απολύμανσης. Ανοίγετε την πόρτα μόνο μέσω του συστήματος απασφάλισης έκτακτης ανάγκης, εάν είναι απολύτως απαραίτητο.

Το σύστημα απασφάλισης έκτακτης ανάγκης βρίσκεται στο κενό ανάμεσα στην πόρτα και στο καπάκι ή τον πάγκο εργασίας δεξιά δίπλα στο κλείστρο πόρτας.

Ανάμεσα στη δεξιά άκρη του εργαλείου και στη δεξιά άκρη της συσκευής θα πρέπει να υπάρχει απόσταση 1 cm.

- Πιέστε κόντρα στην πόρτα για να αποφορτίσετε τον μηχανισμό απασφάλισης έκτακτης ανάγκης.

Άνοιγμα και κλείσιμο πόρτας



- Ωθήστε το εργαλείο από το συνοδευτικό πακέτο οριζόντια στο κενό ανάμεσα στην πόρτα και στο καπάκι ή τον πάγκο εργασίας.
- Πιέστε με το εργαλείο κόντρα στον μηχανισμό απασφάλισης μέχρι η πόρτα να απασφαλίσει με τον χαρακτηριστικό ήχο. Συνεχίστε να πιέζετε με το εργαλείο κόντρα στον μηχανισμό απασφάλισης και η πόρτα ανοίγει εντελώς.

Αν η συσκευή είναι ενεργοποιημένη και ενεργοποιηθεί το σύστημα απασφάλισης έκτακτης ανάγκης, εμφανίζεται στην οθόνη το ακόλουθο μήνυμα:

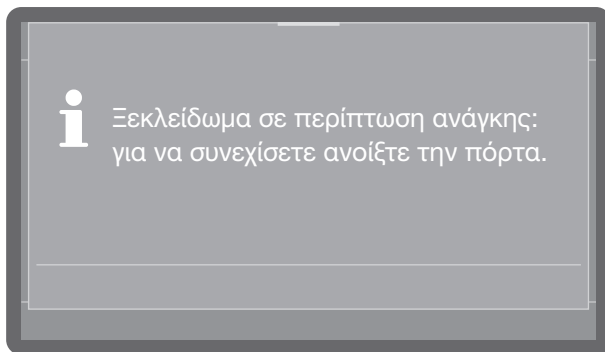

Μόλις η πόρτα κλείσει το μήνυμα επιβεβαιώνεται.

Κλείστρο ασφαλείας

Στα πλυντήρια πιάτων με κλείστρο ασφαλείας η πόρτα μπορεί να ανοίξει οποιαδήποτε στιγμή, ακόμα και κατά τη διάρκεια ενός προγράμματος. Σε αυτή την τελευταία περίπτωση απαιτείται ιδιαίτερη προσοχή.

Άνοιγμα πόρτας

⚠ Υπάρχει κίνδυνος ζεματίσματος, εγκαύματος και διάβρωσης!

Αν η πόρτα ανοίξει κατά τη διάρκεια εκτέλεσης ενός προγράμματος, μπορεί να εκρεύσει καυτό νερό και χημικά μέσα καθαρισμού-απολύμανσης. Επιπλέον, διακόπτετε το πρόγραμμα που βρίσκεται σε εξέλιξη και, υπό συγκεκριμένες συνθήκες, τερματίζεται.

Ανοίξτε την πόρτα μόνο εφόσον δεν βρίσκεται σε εξέλιξη κάποιο πρόγραμμα.

Ο πίνακας ελέγχου του πλυντηρίου πιάτων χρησιμεύει ταυτόχρονα και ως λαβή πόρτας.



- Πιάστε τη λαβή κάτω από τον πίνακα ελέγχου και ανοίξτε την πόρτα προς τα κάτω.

Κλείσιμο πόρτας

- Βεβαιωθείτε ότι στην περιοχή κλεισίματος της πόρτας δεν υπάρχουν αντικείμενα ή σκεύη.

⚠ Κίνδυνος τραυματισμού από σύνθλιψη. Μην βάζετε τα χέρια σας στην περιοχή κλεισίματος της πόρτας. Υπάρχει κίνδυνος σύνθλιψης.

- Σηκώστε την πόρτα προς τα πάνω και πιέστε την μέχρι το τέρμα.

Σκληρότητα νερού

Για να επιτύχετε ένα καλό αποτέλεσμα πλύσης, απαιτείται μαλακό νερό, με χαμηλή περιεκτικότητα σε άλατα. Αν η σκληρότητα του νερού παροχής είναι μεγάλη, δημιουργούνται κηλίδες ασβεστίου πάνω στα σκεύη και στα τοιχώματα του χώρου πλύσης.

Το νερό βρύσης με σκληρότητα άνω των 0,7 mmol/l (4°dH) θα πρέπει να υποβληθεί σε αποσκληρυνση. Αυτό γίνεται αυτόματα κατά τη διάρκεια μιας διεξαγωγής προγράμματος στον ενσωματωμένο αποσκληρυντή νερού.

Ο αποσκληρυντής πρέπει να είναι ρυθμισμένος επακριβώς στη σκληρότητα του νερού βρύσης (βλ. κεφάλαιο «Ρύθμιση σκληρότητας νερού»).

Η αρμόδια εταιρεία ύδρευσης ενημερώνει για τον ακριβή βαθμό σκληρότητας του νερού βρύσης.

Αν χρειαστεί αργότερα να καλέσετε το Miele Service, διευκολύνετε τον αρμόδιο τεχνικό, όταν εκ των προτέρων γνωρίζετε τη σκληρότητα του νερού. Για το λόγο αυτό συμπληρώστε στην παρακάτω γραμμή τη σκληρότητα του νερού βρύσης:

_____ mmol/
l ή °dH

Επιπλέον, ο αποσκληρυντής θα πρέπει να υποβάλλεται ανά τακτά χρονικά διαστήματα σε αναγέννηση. Γι' αυτόν τον σκοπό χρειάζεται ένα ειδικό αλάτι αναγέννησης. Η αναγέννηση γίνεται αυτόματα κατά τη διάρκεια μιας διεξαγωγής προγράμματος.

Αν η σκληρότητα νερού βρίσκεται σταθερά κάτω από 0,7 mmol/l (4°dH) δεν χρειάζεται να προσθέσετε αλάτι αναγέννησης. Η ρύθμιση της σκληρότητας νερού είναι όμως απαραίτητη.

Ρύθμιση σκληρότητας νερού

Η σκληρότητα νερού μπορεί να ρυθμιστεί μεταξύ 0 και 12,5 mmol/l (0-70°dH).

Εργοστασιακά, η σκληρότητα νερού είναι προεπιλεγμένη στα 2,5 mmol/l (14 °dH).

Στην περίπτωση μεταβαλλόμενης σκληρότητας νερού, ρυθμίζετε πάντα τη μέγιστη τιμή. Αν η σκληρότητα νερού κυμαίνεται π.χ. μεταξύ 1,4 και 3,1 mmol/l (8 και 17°dH), η σκληρότητα νερού πρέπει να ρυθμιστεί σε 3,1 mmol/l (17°dH).

Οι τιμές για τη ρύθμιση της σκληρότητας νερού αναγράφονται στον πίνακα στην επόμενη σελίδα.

Το μενού είναι αποθηκευμένο στην ακόλουθη διαδρομή εισόδου.

🔧 Πρόσθετες ρυθμίσεις

🔧 Σκληρότητα νερού

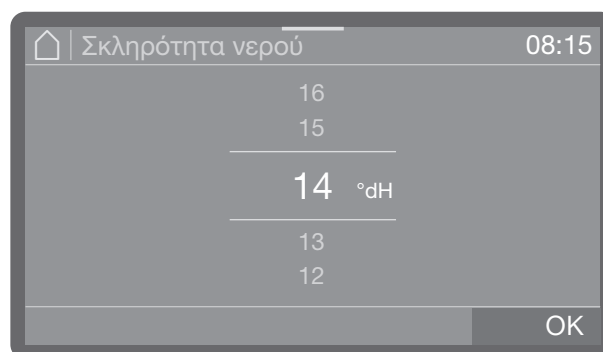

- Ρυθμίστε τη σκληρότητα νερού.
- Αποθηκεύστε τη ρύθμιση επιλέγοντας OK.

Πλήρωση δοχείου αλατιού αναγέννησης

Πίνακας ρύθμισης

°dH	°f	mmol/l	Display
0	0	0	0
1	2	0,2	1
2	4	0,4	2
3	5	0,5	3
4	7	0,7	4
5	9	0,9	5
6	11	1,1	6
7	13	1,3	7
8	14	1,4	8
9	16	1,6	9
10	18	1,8	10
11	20	2,0	11
12	22	2,2	12
13	23	2,3	13
14	25	2,5	14 *)
15	27	2,7	15
16	29	2,9	16
17	31	3,1	17
18	32	3,2	18
19	34	3,4	19
20	36	3,6	20
21	38	3,8	21
22	40	4,0	22
23	41	4,1	23
24	43	4,3	24
25	45	4,5	25
26	47	4,7	26
27	49	4,9	27
28	50	5,0	28
29	52	5,2	29
30	54	5,4	30
31	56	5,6	31
32	58	5,8	32
33	59	5,9	33
34	61	6,1	34
35	63	6,3	35

°dH	°f	mmol/l	Display
36	65	6,5	36
37	67	6,7	37
38	68	6,8	38
39	70	7,0	39
40	72	7,2	40
41	74	7,4	41
42	76	7,6	42
43	77	7,7	43
44	79	7,9	44
45	81	8,1	45
46	83	8,3	46
47	85	8,5	47
48	86	8,6	48
49	88	8,8	49
50	90	9,0	50
51	91	9,1	51
52	93	9,3	52
53	95	9,5	53
54	97	9,7	54
55	99	9,9	55
56	100	10,0	56
57	102	10,2	57
58	104	10,4	58
59	106	10,6	59
60	107	10,7	60
61	109	10,9	61
62	111	11,1	62
63	113	11,3	63
64	115	11,5	64
65	116	11,6	65
66	118	11,8	66
67	120	12,0	67
68	122	12,2	68
69	124	12,4	69
70	125	12,5	70

*) Εργοστασιακή ρύθμιση

Ένδειξη έλλειψης αλατιού

Σε περίπτωση χαμηλής στάθμης πλήρωσης του δοχείου αλατιού και εκ νέου διεξαγωγής της αναγέννησης εμφανίζεται στην οθόνη η ακόλουθη υπόδειξη:

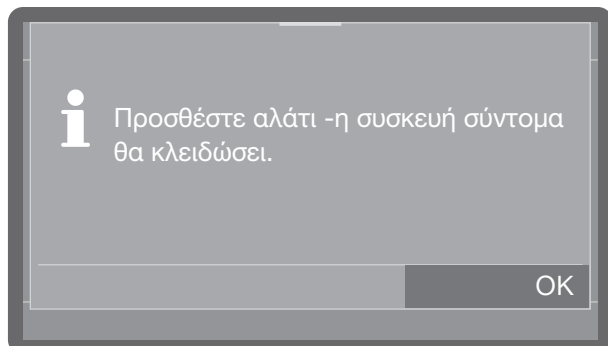

- Επιβεβαιώστε το μήνυμα με *OK*.
- Συμπληρώστε το αλάτι αναγέννησης, όπως περιγράφεται.

Αν το μήνυμα εμφανιστεί για πρώτη φορά, είναι δυνατή κατά περίπτωση και ανάλογα με τη ρυθμισμένη σκληρότητα νερού η περαιτέρω εκτέλεση προγραμμάτων. Αν δεν συμπληρώσετε αλάτι, το μήνυμα εμφανίζεται μετά από κάθε λήξη προγράμματος.

Υπόδειξη Αναγέννηση

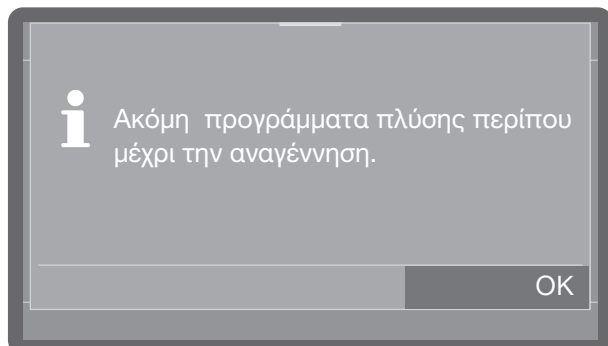

Μπορείτε να ρυθμίσετε σε πόσους κύκλους πλύσης θέλετε να ενημερωθείτε εκ των προτέρων για την επικείμενη αναγέννηση, βλ. κεφάλαιο «Πρόσθετες ρυθμίσεις», «Υπόδειξη Αναγέννηση».

Μπλοκάρισμα συσκευής λόγω έλλειψης αλατιού

Αν το αλατόνερο στον αποσκληρυντή τελειώσει, εμφανίζεται σφάλμα στην οθόνη και η συσκευή κλειδώνει για περαιτέρω χρήση.



Επιβεβαιώστε το σφάλμα πατώντας πάνω στο προειδοποιητικό σήμα. Ακολουθήστε τις οδηγίες στην οθόνη:

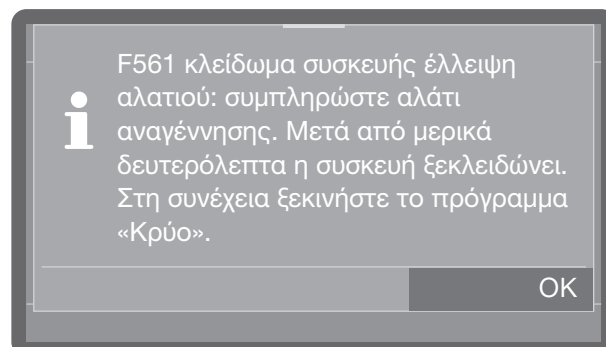

- Συμπληρώστε το αλάτι αναγέννησης, όπως περιγράφεται.

Η φραγή της συσκευής αποκαθίσταται μετά την προσθήκη αλατιού με καθυστέρηση μερικών λεπτών.

Πλήρωση δοχείου αλατιού αναγέννησης

Πλήρωση δοχείου αλατιού αναγέννησης

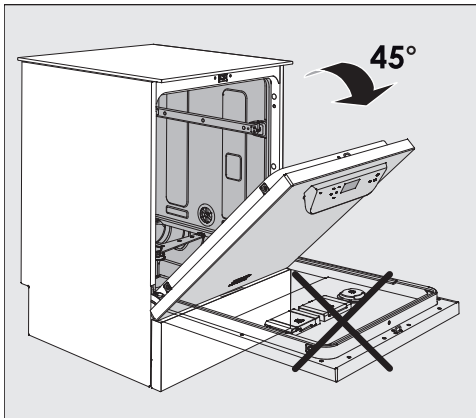

- Όταν προσθέτετε αλάτι, ανοίγετε την πόρτα **μόνο κατά το ήμισυ** έτσι ώστε το αλάτι να καταλήγει όλο μέσα στο δοχείο τροφοδοσίας.

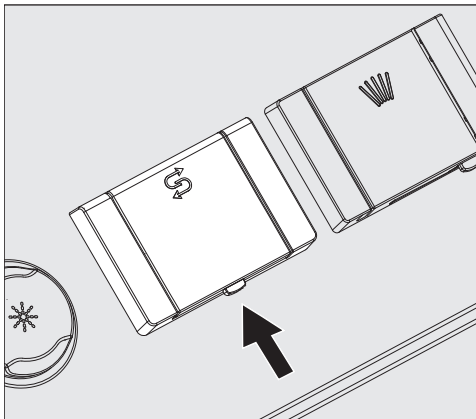

- Πιέστε το πλήκτρο ανοίγματος στο καπάκι του δοχείου αλατιού κατά τη φορά του βέλους. Το καπάκι ανοίγει.
- Ανοίξτε τη χοάνη πλήρωσης.

Μην γεμίζετε το δοχείο τροφοδοσίας με νερό!

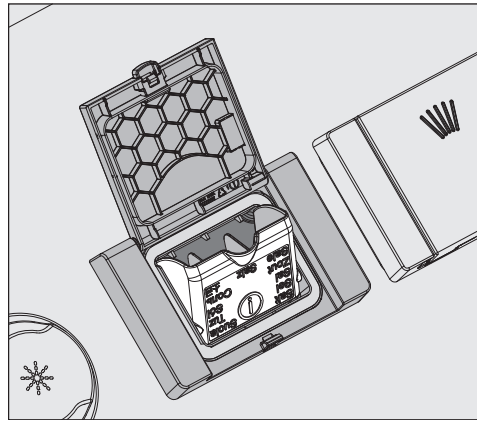

- Προσθέστε στο δοχείο τροφοδοσίας τόση ποσότητα αλατιού, ώστε η χοάνη πλήρωσης να κλείνει εύκολα. Το δοχείο τροφοδοσίας χωράει κατά την πρώτη πλήρωση, ανάλογα με το μέγεθος κόκκων του αλατιού, περίπου 2 kg αλάτι. Κατά την επαναπλήρωση η χωρητικότητα σε αλάτι είναι μικρότερη, δεδομένου ότι στο δοχείο τροφοδοσίας υπάρχουν υπόλοιπα αλατιού.

Κατά το γέμισμα με αλάτι μπορεί να εκτοπιστεί νερό από το δοχείο.

- Καθαρίστε το σπείρωμα του δοχείου και την περιμετρική φλάντζα από τα υπολείμματα αλατιού, και στη συνέχεια κλείστε το καπάκι του δοχείου.
- Αμέσως μετά την προσθήκη αλατιού ξεκινήστε το πρόγραμμα κρύο χωρίς σκεύη, για να αποτρέψετε τη διάβρωση του χώρου πλύσης. Τυχόν αλατόνερο που έχει ξεχειλίσει διαλύεται και στη συνέχεια ξεπλένεται.

Συστήματα δοσομέτρησης

⚠ Κίνδυνος για την υγεία από χημικά μέσα καθαρισμού-απολύμανσης.

Τα χημικά μέσα καθαρισμού-απολύμανσης είναι εν μέρει καυστικές ουσίες που προκαλούν ερεθισμούς. Σε περίπτωση κατάπτωσης τα χημικά μέσα καθαρισμού-απολύμανσης είναι καυστικά για το στόμα και τον φάρυγγα και, επιπλέον, μπορούν να προκαλέσουν ασφυξία. Αν τα χημικά μέσα καθαρισμού-απολύμανσης έρθουν σε επαφή με τα μάτια, μπορεί να τα ερεθίσουν ή να προκαλέσουν διάβρωση.

Όταν χρησιμοποιείτε χημικά μέσα καθαρισμού-απολύμανσης, λάβετε υπόψη τους ισχύοντες κανονισμούς ασφαλείας του κατασκευαστή χημικών μέσων καθαρισμού-απολύμανσης και λάβετε όλα τα συνιστώμενα από τον κατασκευαστή απαιτούμενα μέτρα προστασίας.

Ανάλογα με το μοντέλο, τα πλυντήρια πιάτων είναι εξοπλισμένα με περισσότερα συστήματα δοσομέτρησης για χημικά μέσα καθαρισμού-απολύμανσης:

- Απορρυπαντικό

Το απορρυπαντικό μπορεί να είναι σε μορφή σκόνης, δισκίου ή σε υγρή μορφή. Τα απορρυπαντικά σε σκόνη και τα δισκία δοσολογούνται μέσω της δοσομετρικής συσκευής πόρτας με το σύμβολο . Η δοσομέτρηση των υγρών απορρυπαντικών γίνεται, ανάλογα με το μοντέλο είτε μέσω συστήματος δοσομέτρησης εντός της συσκευής είτε μέσω εξωτερικής μονάδας δοσομέτρησης (μονάδα DOS).

- Λαμπруντικό

Το λαμπруντικό παρέχεται, ανάλογα με το μοντέλο, μέσω της δοσομετρικής συσκευής πόρτας με το σύμβολο  ή μέσω εξωτερικής μονάδας δοσομέτρησης (μονάδα DOS).

Οι εξωτερικές μονάδες δοσομέτρησης (μονάδες DOS) τοποθετούνται εκ των υστέρων οποιαδήποτε στιγμή από το Miele Service, υπό την προϋπόθεση ότι διατίθενται οι κατάλληλες συνδέσεις μονάδων δοσομέτρησης.

Δοσομετρική μονάδα

Εκτός από τα συστήματα δοσομέτρησης στο εσωτερικό της συσκευής μπορείτε να συνδέσετε μέχρι και δύο επιπλέον εξωτερικά συστήματα δοσομέτρησης (δοσομετρικές μονάδες) για υγρά χημικά υλικά επεξεργασίας.

Σήμανση των σωλήνων αναρρόφησης

Η τροφοδοσία υγρών χημικών υλικών από εξωτερικά δοχεία αποθέματος γίνεται μέσω σωλήνων αναρρόφησης. Η χρωματική σήμανση των σωλήνων αναρρόφησης διευκολύνει τη σχετική αντιστοίχιση.

Ειδικό ρύποι μπορεί να απαιτούν κατά περίπτωση άλλες συνθέσεις απορρυπαντικών και πρόσθετων υλικών. Το Miele Service θα σας συμβουλέψει σε αυτές τις περιπτώσεις.

Μονάδες δοσομέτρησης

Στην παραλλαγή εξοπλισμού χωρίς εσωτερική αντλία δοσομέτρησης για υγρό απορρυπαντικό μπορούν να τοποθετηθούν εκ των υστέρων δύο πρόσθετες, εξωτερικές μονάδες δοσομέτρησης (δοσομετρικές μονάδες) για υγρά χημικά μέσα καθαρισμού-απολύμανσης.

Στην παραλλαγή με εσωτερική δοσομετρική αντλία για υγρά απορρυπαντικά μπορεί να συνδεθεί μια πρόσθετη εξωτερική δοσομετρική μονάδα για υγρά χημικά μέσα καθαρισμού-απολύμανσης.

Οι εξωτερικές δοσομετρικές μονάδες τοποθετούνται εκ των υστέρων από το Miele Service ή από ειδικά καταρτισμένο προσωπικό. Τα εσωτερικά συστήματα δοσομέτρησης δεν τοποθετούνται εκ των υστέρων.

Η δοσομετρική μονάδα συνοδεύεται από ξεχωριστές οδηγίες τοποθέτησης.

Απορρυπαντικό και λαμπруντικό

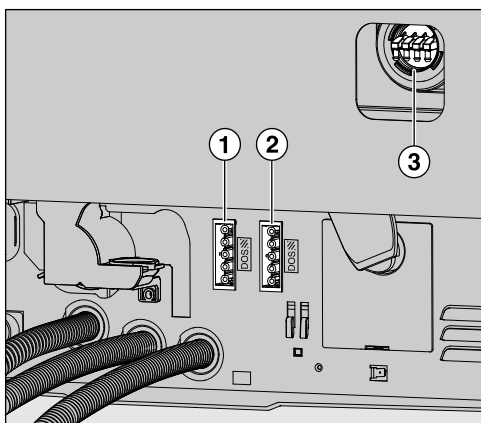

- ① Σύνδεση παροχής ρεύματος DOS 1 απορρυπαντικό (ανάλογα με το μοντέλο).
- ② Σύνδεση παροχής ρεύματος DOS 4 λαμπруντικό.
- ③ Συνδέσεις εύκαμπτων σωλήνων δοσομέτρησης.

⚠ Πρόκληση ζημιών λόγω εσφαλμένης τάσης.

Πριν από την τοποθέτηση της δοσομετρικής μονάδας, συγκρίνετε οπωσδήποτε τα στοιχεία σύνδεσης (τάση και συχνότητα) στην πινακίδα τύπου της μονάδας με αυτά στην πινακίδα τύπου της συσκευής. Τα στοιχεία πρέπει να συμφωνούν για να μην υποστεί ζημιά η μονάδα.

Σε περίπτωση αμφιβολίας απευθυνθείτε σε ηλεκτρολόγο.

- Συνδέετε την παροχή ρεύματος.
- Για να στερεώσετε τους σωλήνες δοσομέτρησης πρέπει να χαλαρώσετε τον σφιγκτήρα σωλήνα σε ένα ελεύθερο στόμιο σύνδεσης και να αφαιρέσετε το προστατευτικό καπάκι.
- Εισαγάγετε τον σωλήνα δοσομέτρησης στο στόμιο σύνδεσης και στερεώστε τον με έναν σφιγκτήρα σωλήνα.

Τοποθετήστε προστατευτικά καπάκια στις ακρησιμοποιήτες υποδοχές σύνδεσης δοσομετρικών σωλήνων, ώστε να μην διαφεύγουν οι ακτίνες νερού.

Απορρυπαντικό

Χρησιμοποιείτε μόνο απορρυπαντικό για επαγγελματικά πλυντήρια πιάτων. Κατάλληλα προϊόντα θα βρείτε στην γκάμα προϊόντων Miele Professional.

Το απορρυπαντικό μπορεί να είναι σε μορφή σκόνης, δισκίου ή σε υγρή μορφή.

Τα απορρυπαντικά σε σκόνη και τα δισκία δοσολογούνται μέσω της δοσομετρικής συσκευής πόρτας με το σύμβολο

Χρησιμοποιείτε αποκλειστικά ταμπλέτες απορρυπαντικού που διαλύονται γρήγορα. Κατάλληλες ταμπλέτες θα βρείτε στην γκάμα προϊόντων Miele Professional.

Γέμισμα δοσομετρικής συσκευής πόρτας

⚠ Κίνδυνος για την υγεία λόγω δημιουργίας σκόνης.

Κατά τη δοσομέτρηση απορρυπαντικού σε μορφή σκόνης και δισκίου μπορεί να δημιουργηθεί σκόνη από το λεπτόκοκκο απορρυπαντικό. Αν η σκόνη εισέλθει στο στόμα, στον φάρυγγα ή στα μάτια, μπορεί να προκληθούν ερεθισμοί ή διαβρώσεις.

Κατά τη δοσομέτρηση απορρυπαντικού σε μορφή σκόνης και δισκίου αποφύγετε, όσο είναι δυνατόν, τη δημιουργία σκόνης.

Πριν από κάθε πρόγραμμα πλύσης (εκτός από τα Σούπερ σύντομο, Κρύο, Αναγέννηση και Άντληση) προσθέτετε απορρυπαντικό σε σκόνη ή ταμπλέτα καθαρισμού στο δοχείο απορρυπαντικού σε σκόνη (λάβετε υπόψη τις υποδείξεις για το πρόγραμμα Σούπερ σύντομο).

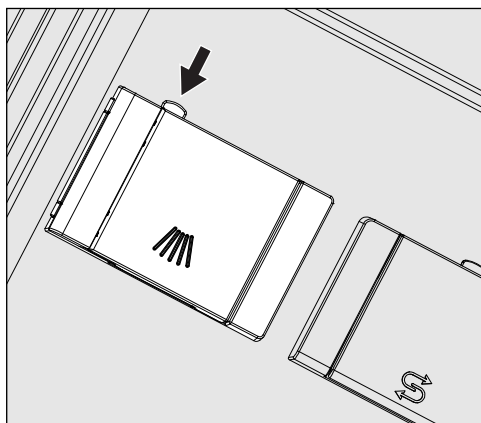

- Πατήστε το κίτρινο πλήκτρο ασφάλισης στο δοσομετρικό δοχείο με το σύμβολο .

Το καπάκι του δοχείου ανοίγει προς το πλάι. Μετά από την εκτέλεση ενός προγράμματος το καπάκι του δοχείου είναι ήδη ανοιχτό.

Η γραμμή ένδειξης της στάθμης πλήρωσης στο δοχείο απορρυπαντικού σε σκόνη δείχνει την ποσότητα πλήρωσης σε χιλιοστόλιτρα (ml) όταν η πόρτα είναι ανοιγμένη οριζόντια. Η συνολική χωρητικότητα του δοχείου είναι για περ. 60 ml απορρυπαντικού.

Οι ενδείξεις σε χιλιοστόλιτρα αντιστοιχούν περίπου στις οδηγίες δοσολογίας των κοινών απορρυπαντικών σε σκόνη που υπολογίζονται σε γραμμάρια (g), ενώ επιτρέπονται ορισμένες αποκλίσεις ανάλογα με την κατανομή πυκνότητας (κοκκομετρική σύνθεση) του απορρυπαντικού.

Παράδειγμα δοσολογίας:

Στη φάση του προγράμματος «Καθαρισμός» εισρέουν περ. 8,5 l νερού. Για συγκέντρωση απορρυπαντικού περ. 3 g/l αυτό αντιστοιχεί σε περ. 25 g απορρυπαντικού. Λάβετε υπόψη σας στοιχεία κατασκευαστών τα οποία ενδέχεται να παρουσιάζουν αποκλίσεις!

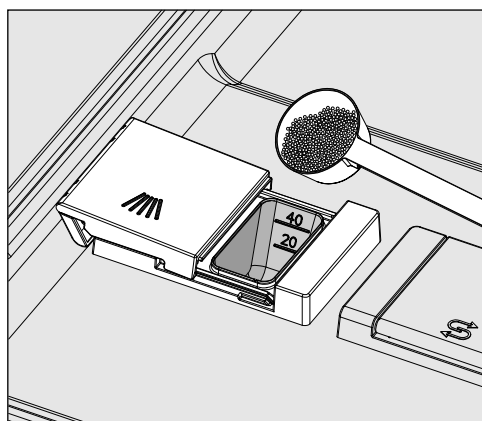

- Τοποθετήστε το απορρυπαντικό στο δοχείο.

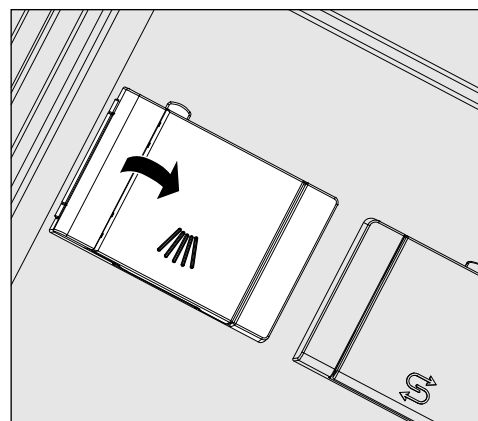

- Στη συνέχεια, κλείστε το καπάκι του δοχείου.

 Μετά από κάθε εκτέλεση προγράμματος ελέγχετε αν το απορρυπαντικό έχει διαλυθεί τελείως.

Αν όχι, το πρόγραμμα πρέπει να επαναληφθεί.

Ελέγξτε μήπως κάποια σκεύη καλύπτουν το δοσομετρικό δοχείο και το εμποδίζουν να ξεπλυθεί σωστά. Τοποθετήστε εκ νέου σωστά τα σκεύη.

Υποδείξεις για το πρόγραμμα Σούπερ σύντομο

Στο πρόγραμμα Σούπερ σύντομο (ανάλογα με το μοντέλο) το νερό πλύσης δεν αντλείται στη λήξη του προγράμματος, για να επιτευχθούν σύντομοι χρόνοι διεξαγωγής προγράμματος στο πλύσιμο με διάρκεια.

Το απορρυπαντικό δεν μπορεί να ξεπλυθεί από το δοχείο κατά τη διάρκεια της σύντομης διεξαγωγής.

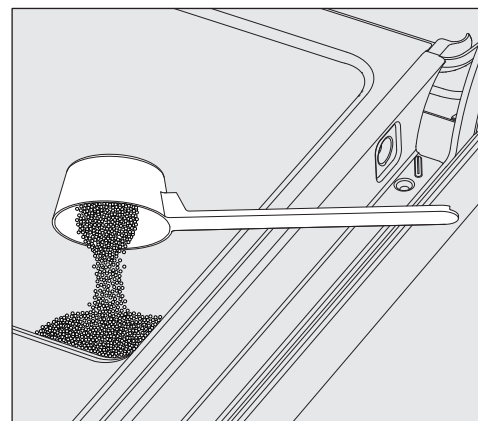

Απορρυπαντικό και λαμπруντικό

- Αν δεν χρησιμοποιείτε υγρό απορρυπαντικό, βάλτε το απορρυπαντικό σε σκόνη απευθείας στην εσωτερική πλευρά της πόρτας.

Ξεκινήστε το πρόγραμμα πλύσης αμέσως μετά από την εισαγωγή της δόσης απορρυπαντικού στην εσωτερική πλευρά της πόρτας, για να αποφύγετε τη διάβρωση και την αλλοίωση του χρώματος.

Η τροφοδοσία του υγρού απορρυπαντικού γίνεται μέσω ενός σωλήνα δοσομέτρησης από ένα εξωτερικό δοχείο .

Η δοσομέτρηση των υγρών απορρυπαντικών γίνεται, ανάλογα με το μοντέλο είτε μέσω δοσομετρικής αντλίας εντός της συσκευής είτε μέσω εξωτερικής δοσομετρικής μονάδας. Οι δοσομετρικές μονάδες συνδέονται από το Miele Service και μπορούν να τοποθετηθούν εκ των υστέρων οποιαδήποτε στιγμή.

Ένδειξη έλλειψης

Αν η στάθμη πλήρωσης στο δοχείο για απορρυπαντικό είναι χαμηλή, εμφανίζεται η υπόδειξη να αλλάξετε το δοχείο.

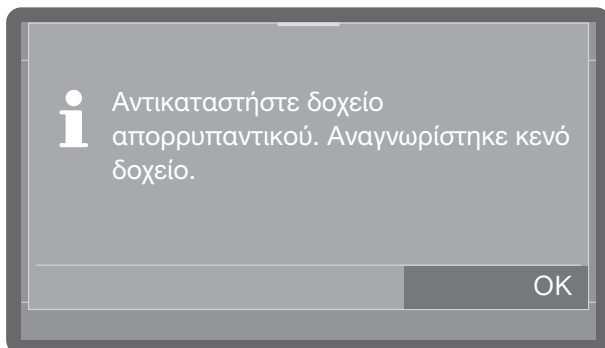

- Επιβεβαιώστε την υπόδειξη με *OK* και αλλάξτε το δοχείο για το απορρυπαντικό.
- Γεμίστε τη διαδρομή δοσομέτρησης (βλ. κεφάλαιο «Λειτουργίες συσκευής»)

Αλλαγή μπιτονιού

- Τοποθετήστε το δοχείο με το υγρό απορρυπαντικό (προσέξτε τη χρωματική σήμανση) στην ανοιχτή πόρτα του χώρου πλύσης ή σε μια ανθεκτική και εύκολα καθαριζόμενη βάση.
- Βγάλτε το καπάκι από το δοχείο και αφαιρέστε τον σωλήνα αναρρόφησης. Τοποθετήστε τον σωλήνα αναρρόφησης στην ανοιχτή πόρτα του χώρου πλύσης.
- Αντικαταστήστε το άδειο δοχείο με γεμάτο.

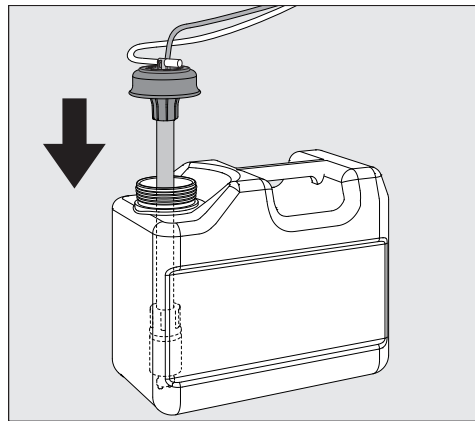

- Τοποθετήστε τον σωλήνα αναρρόφησης στο άνοιγμα του δοχείου και πιέστε το καπάκι ασφάλισης προς τα κάτω έως ότου ασφαλίσει. Κατά τη διαδικασία αυτή λάβετε υπόψη τη χρωματική σήμανση.
- Προσαρμόστε τον σωλήνα δοσομέτρησης στο μέγεθος του δοχείου, μετακινώντας τον μέχρι να φτάσετε στον πάτο του μπιτονιού.
- Αν χρησιμοποιείτε άκαμπτο σωλήνα σε ένα δοχείο των 5 λίτρων ή εάν το δοχείο των 10 λίτρων είναι μόνο κατά το ήμισυ γεμάτο, στην οθόνη εμφανίζεται η ακόλουθη προτροπή:

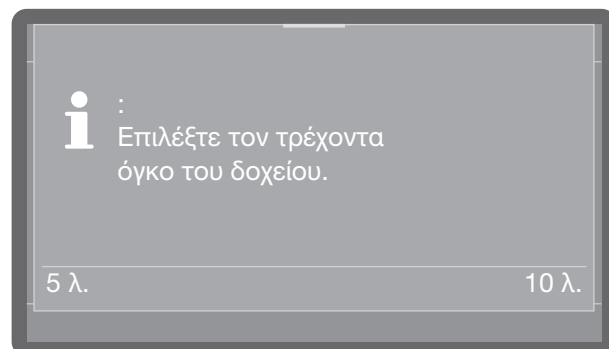

- Επιλέξτε το μέγεθος μπιτονιού.
- Σκουπίστε καλά τα χημικά μέσα καθαρισμού-απολύμανσης που τυχόν έχουν κυθεί.

Έλεγχος κατανάλωσης

Ελέγχετε τακτικά την κατανάλωση με τη βοήθεια της στάθμης του δοχείου και αντικαταστήστε εγκαίρως το δοχείο για να αποφύγετε να αδειάσει εντελώς το σύστημα δοσομέτρησης.

Δοσολογία υγρού απορρυπαντικού

Η ρύθμιση της πυκνότητας δοσολογίας πραγματοποιείται από το Miele Service.

Λαμπруντικό

Το λαμπруντικό επιδρά, ώστε το νερό να εκρέει από τα σκεύη και αυτά να στεγνώνουν γρηγορότερα μετά το τελευταίο ξέβγαλμα με λαμπруντικό.

Στις εξής περιπτώσεις θα πρέπει να προσαρμοστεί η δοσολογία λαμπруντικού:

- Αν μετά την επεξεργασία καθαρισμού-απολύμανσης παραμένουν κηλίδες νερού επάνω στα σκεύη, η πυκνότητα δοσολογίας έχει ρυθμιστεί πολύ χαμηλή.
- Αν μετά την επεξεργασία καθαρισμού-απολύμανσης παραμένει θαμπάδα και λωρίδες επάνω στα σκεύη, η πυκνότητα δοσολογίας έχει ρυθμιστεί πολύ υψηλή.

Η δοσομέτρηση του λαμπруντικού γίνεται στη φάση προγράμματος Πρόσθετο ξέβγαλμα. Για τον σκοπό αυτό το δοχείο τροφοδοσίας πρέπει να είναι γεμάτο.

Στο πρόγραμμα Ποτήρια μπίρας (ανάλογα με το μοντέλο) το ξέβγαλμα γίνεται με κρύο νερό χωρίς δοσολογία λαμπруντικού.

Ένδειξη έλλειψης

Σε περίπτωση χαμηλής στάθμης πλήρωσης στο δοχείο τροφοδοσίας λαμπруντικού, θα σας ζητηθεί να γεμίσετε το δοσομετρικό δοχείο, π. χ.:

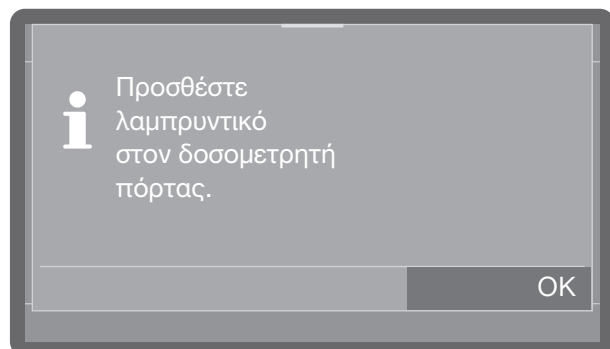

- Επιβεβαιώστε την υπόδειξη με OK και συμπληρώστε λαμπруντικό, όπως περιγράφεται.

- Γεμίστε τη διαδρομή δοσομέτρησης (βλ. κεφάλαιο «Λειτουργίες συσκευής»)

Γέμισμα δοσομετρικής συσκευής πόρτας

⚠ Σε καμία περίπτωση μην προσθέτετε απορρυπαντικό.

Αυτό οδηγεί πάντα σε καταστροφή του δοχείου λαμπруντικού!

Γεμίζετε το δοχείο λαμπруντικού μόνο με λαμπруντικό για επαγγελματικό πλυντήριο πιάτων.

- Ανοίξτε την πόρτα εντελώς.

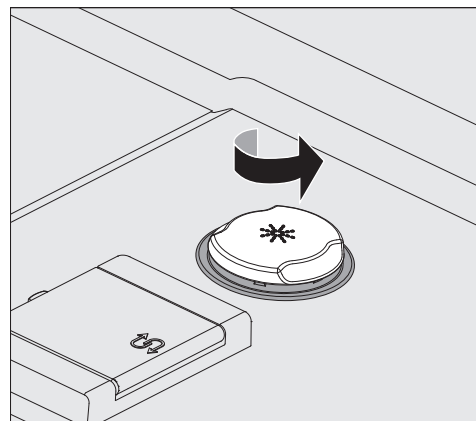

- Ξεβιδώστε το κίτρινο καπάκι ασφάλισης με το σύμβολο * προς την κατεύθυνση του βέλους.

Η χωρητικότητα του δοχείου τροφοδοσίας είναι περίπου 300 ml.

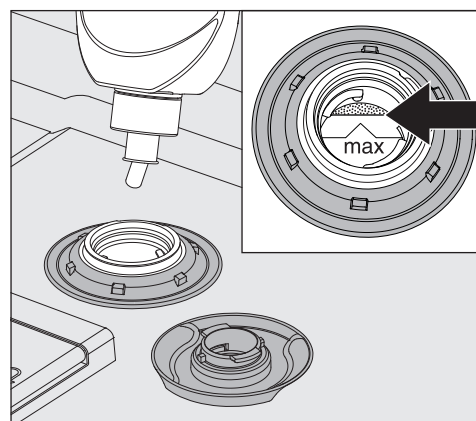

- Γεμίστε με λαμπруντικό, μέχρι αυτό να είναι ορατό στο χείλος πλήρωσης της χοάνης πλήρωσης όπου υπάρχει η σήμανση «max».

Απορρυπαντικό και λαμπруντικό

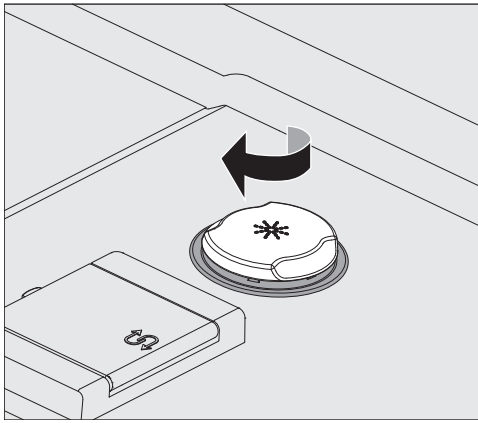

- Κλείστε το δοχείο τροφοδοσίας.
- Σκουπίστε καλά τα σημεία όπου ενδεχομένως έχει κυθεί λαμπруντικό, ώστε να αποφύγετε την έντονη δημιουργία αφρού στο επόμενο πρόγραμμα. Εναλλακτικά μπορείτε να ξεκινήσετε και το πρόγραμμα Κρύο προκειμένου να ξεπλύνετε το λαμπруντικό που έχει κυθεί.

Ένδειξη έλλειψης

Σε περίπτωση χαμηλής στάθμης πλήρωσης στο δοχείο τροφοδοσίας λαμπруντικού, θα σας ζητηθεί να αλλάξετε το δοχείο, π. χ.:

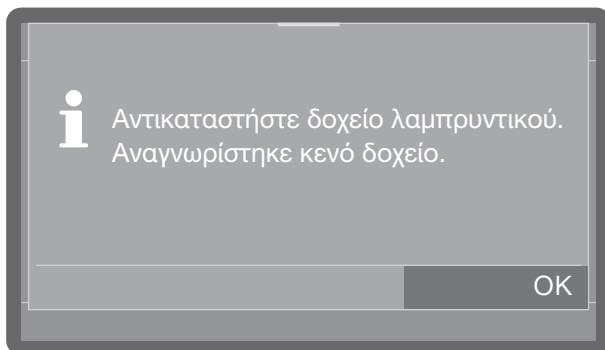

- Επιβεβαιώστε την υπόδειξη με *OK* και αλλάξτε το δοχείο για το λαμπруντικό, όπως περιγράφεται.
- Γεμίστε τη διαδρομή δοσομέτρησης (βλ. κεφάλαιο «Λειτουργίες συσκευής»)

Αλλαγή μπιτονιού

- Τοποθετήστε το δοχείο λαμπруντικού (προσέξτε τη χρωματική σήμανση) στην ανοιχτή πόρτα του χώρου πλύσης ή σε μια ανθεκτική και εύκολα καθαριζόμενη βάση.
- Βγάλτε το καπάκι από το δοχείο και αφαιρέστε τον σωλήνα αναρρόφησης. Τοποθετήστε τον σωλήνα αναρρόφησης στην ανοιχτή πόρτα του χώρου πλύσης.
- Αντικαταστήστε το άδειο δοχείο με γεμάτο.

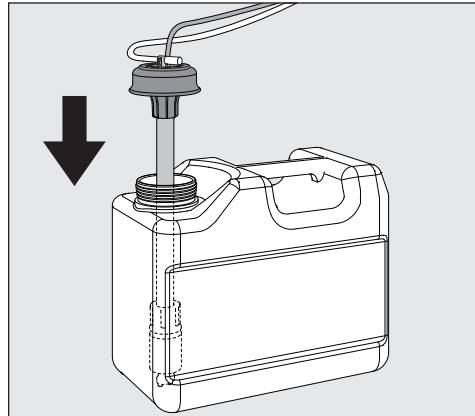

- Τοποθετήστε τον σωλήνα αναρρόφησης στο άνοιγμα του δοχείου και πιέστε το καπάκι ασφάλισης προς τα κάτω έως ότου ασφαλίσει. Κατά τη διαδικασία αυτή λάβετε υπόψη τη χρωματική σήμανση.
- Προσαρμόστε τον σωλήνα δοσομέτρησης στο μέγεθος του δοχείου, μετακινώντας τον μέχρι να φτάσετε στον πάτο του μπιτονιού.
- Αν χρησιμοποιείτε άκαμπτο σωλήνα σε ένα δοχείο των 5 λίτρων ή εάν το δοχείο των 10 λίτρων είναι μόνο κατά το ήμισυ γεμάτο, στην οθόνη εμφανίζεται η ακόλουθη προτροπή:

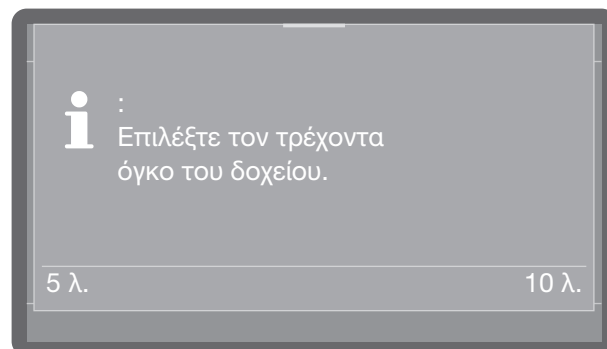

- Επιλέξτε το μέγεθος μπιτονιού.
- Σκουπίστε καλά τα χημικά μέσα καθαρισμού-απολύμανσης που τυχόν έχουν κυθεί.

Τοποθέτηση σκευών

Απομακρύνετε τα χονδρά υπολείμματα από τα σκεύη.

Δεν είναι απαραίτητο να τα ξεπλύνετε κάτω από τρεχούμενο νερό!

Τι θα πρέπει να προσέξετε

⚠ Ζημιές από οξέα και διαλυτικά.

Υπολείμματα από οξέα και διαλυτικά, και ιδιαίτερα υδροχλωρικό οξύ και χλωριούχα διαλυτικά, δεν επιτρέπεται να έρθουν σε επαφή με τον χώρο πλύσης.

Μην ρίχνετε οξέα και διαλυτικά στον χώρο πλύσης.

⚠ Ζημιές από σκεύη με υπολείμματα από στάχτη, άμμο, κεριά, λιπαντικό ή χρώμα
Αυτά τα υλικά προκαλούν βλάβες στη λειτουργία του πλυντηρίου.

Μην πλένετε στο πλυντήριο πιάτων σκεύη με υπολείμματα στάχτης, κεριού, λιπαντικού ή χρώματος.

Τοποθετήστε τα σκεύη και τα μαχαιροπίρουνά στις θέσεις των κανίστρων που προορίζονται γι' αυτά. Λαμβάνετε όμως υπόψη σας τις ακόλουθες υποδείξεις:

- Τοποθετείτε τα σκεύη κατά τέτοιο τρόπο, ώστε να μπορεί το νερό να φτάσει σε όλα τα σημεία. Μόνο έτσι καθαρίζονται σωστά!
 - Τοποθετείτε τα πιάτα στο επάνω και το κάτω κάνιστρο σε σειρές αντικριστά με την θολωτή επιφάνεια προς το κέντρο του κάνιστρου (λάβετε υπόψη σας τις εικόνες στις επόμενες σελίδες).
 - Τα σκεύη και τα μαχαιροπίρουνά δεν πρέπει να είναι το ένα μέσα στο άλλο και να αλληλοκαλύπτονται.
 - Φροντίζετε, ώστε όλα τα σκεύη να στέκονται σταθερά.
 - Τοποθετείτε τα κοίλα δοχεία, όπως φλιτζάνια, ποτήρια, κατσαρόλες κ.λπ. στα κάνιστρα με τα ανοίγματα προς τα κάτω.
 - Τοποθετείτε τα ψηλά και λεπτά κοίλα δοχεία κατά το δυνατόν στη μεσαία περιοχή των κανίστρων. Στο σημείο αυτό καθαρίζονται πιο αποτελεσματικά από τις ακτίνες του νερού.
 - Τοποθετείτε τα σκεύη με βαθύ πυθμένα λοξά, για να φεύγουν εύκολα τα νερά.
- Οι βραχίονες πλύσης δεν πρέπει να μπλοκάρονται από σκεύη που είναι ψηλά ή διαπερνούν το κάνιστρο. Αν χρειάζεται, ελέγξτε κάνοντας μια περιστροφή με το χέρι.
 - Για να πλύνετε μεγάλα σκεύη στο κάτω κάνιστρο, μπορείτε να αφαιρέσετε το επάνω.
 - Τα διάφορα μικρά αντικείμενα μπορεί να πέσουν μέσα από τα ανοίγματα των κανίστρων. Γι' αυτό, τα μικρά αντικείμενα θα πρέπει να τοποθετούνται στο κάνιστρο για τα μαχαιροπίρουνά.

Ακατάλληλα σκεύη

- Τα μαχαιροπίρουνά και μέρη σκευών από ξύλο ή με ξύλινα μέρη υφίστανται χρωματική αλλοίωση και υποβαθμίζεται η εμφάνισή τους. Εκτός αυτού, οι χρησιμοποιούμενες κόλλες δεν είναι κατάλληλες για το πλυντήριο πιάτων. Τα ξύλινα εξαρτήματα ενδέχεται να αποσπασθούν.
- Αντικείμενα τέχνης όπως αντίκες, πολύτιμα βάζα ή ποτήρια με ντεκόρ δεν είναι κατάλληλα για το πλυντήριο πιάτων.
- Σκεύη από πλαστικό που δεν είναι ανθεκτικά σε υψηλές θερμοκρασίες κινδυνεύουν να παραμορφωθούν.
- Σε αντικείμενα από χαλκό, κασσίτερο ή αλουμίνιο μπορεί να αλλοιωθεί το χρώμα τους και να θαμπώσουν.
- Σε σκεύη με ντεκόρ από υάλωμα μετά από αρκετές πλύσεις το ντεκόρ μπορεί να αλλοιωθεί.
- Ευαίσθητα ποτήρια και κρυστάλλινα αντικείμενα μετά από πολλές πλύσεις ενδέχεται να χάσουν τη γυαλάδα τους.

Τοποθέτηση σκευών και μαχαιροπίρουνων

Συνιστούμε:

- Χρησιμοποιείτε σκεύη και μαχαιροπίρουνα που είναι κατάλληλα για πλυντήρια πιάτων και φέρουν ένδειξη καταλληλότητας για τέτοια χρήση.
- Τα ποτήρια μπορεί να θαμπώσουν μετά από πολλές πλύσεις. Γι' αυτό, για τα ευαίσθητα ποτήρια χρησιμοποιείτε προγράμματα με χαμηλές θερμοκρασίες (βλ. κεφάλαιο «Πίνακας προγραμμάτων») και κατάλληλο απορρυπαντικό. Με τον τρόπο αυτό ο κίνδυνος να θαμπώσουν είναι μικρότερος.

Προσοχή!

Το ασήμι και το αλουμίνιο μπορεί να αλλοιωθούν αν έρθουν σε επαφή με τρόφιμα που περιέχουν θείο.

 Κίνδυνος λόγω χημικής αντίδρασης
Για αλουμινένια σκεύη (π.χ. φίλτρα) δεν επιτρέπεται να χρησιμοποιείτε έντονα καυστικά αλκαλικά απορρυπαντικά όπως τα χρησιμοποιούμενα στον επαγγελματικό ή βιομηχανικό καθαρισμό.
Ενδέχεται να προκύψουν υλικές ζημιές. Σε ακραίες περιπτώσεις υφίσταται ο κίνδυνος εκρηκτικής χημικής αντίδρασης (π.χ. αντίδραση κροτούντος αερίου).
Μην πλένετε στο πλυντήριο πιάτων προεπεξεργασμένα εξαρτήματα αλουμινίου.

Επάνω κόνιστρο

Στο πάνω κόνιστρο τοποθετήστε τα μικρά, ελαφρά και ευαίσθητα σκεύη, όπως πιατάκια, φλιτζάνια, ποτήρια, μπολ, καθώς και πλαστικά εξαρτήματα ανθεκτικά στις υψηλές θερμοκρασίες κ.λπ.

Στο πάνω κόνιστρο μπορείτε επίσης να πλύνετε μικρές επίπεδες κατασρόλες.

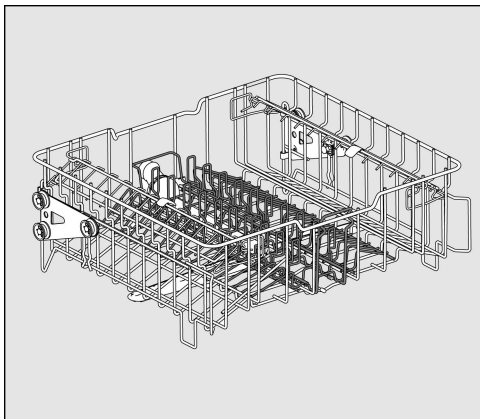

Πάνω κόνιστρο APFD 215 με ένθετο APFD 415

Μπορείτε να αφαιρέσετε το μεσαίο ένθετο από το πάνω κόνιστρο, προκειμένου να πλύνετε μεγάλες κατασρόλες ή να το αντικαταστήσετε με άλλα ένθετα.

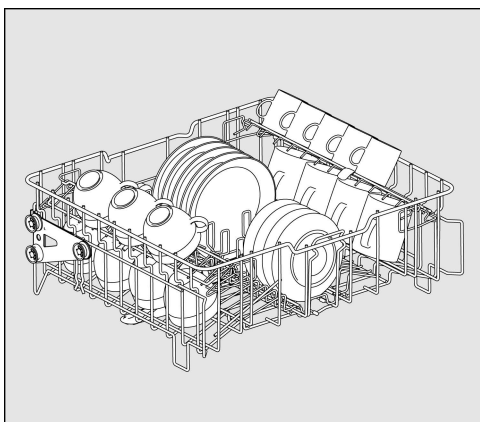

με ένθετο APFD 415, π.χ. για 20 φλιτζάνια και 32 πιατάκια ή 18 πιατάκια επιδορπίου και 20 φλιτζάνια.

Πτυσσόμενη εταζέρα

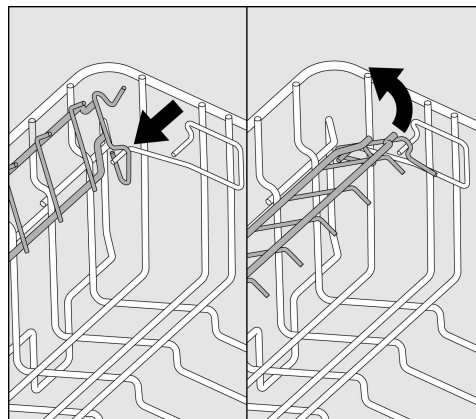

Μπορείτε να αναδιπλώσετε προς τα πάνω την πτυσσόμενη εταζέρα για να τοποθετήσετε μεγάλα φλιτζάνια, ποτήρια και κύπελλα στο πάνω κόνιστρο.

- Αναδιπλώστε προς τα πάνω την πτυσσόμενη εταζέρα.

Για το πλύσιμο μεγαλύτερων σκευών στο κάτω κόνιστρο (π.χ. πιατελών σερβιρίσματος) μπορείτε να αφαιρέσετε το πάνω κόνιστρο.

Τοποθέτηση σκευών και μαχαιροπίρουνων

Ρύθμιση πάνω κανίστρου

Για να έχετε περισσότερο χώρο για ψηλότερα σκεύη στο πάνω ή στο κάτω κάνιστρο, μπορείτε να ρυθμίσετε το πάνω κάνιστρο σε δύο επίπεδα με διαφορά ύψους 5 cm περίπου.

- Τραβήξτε έξω το πάνω κάνιστρο.

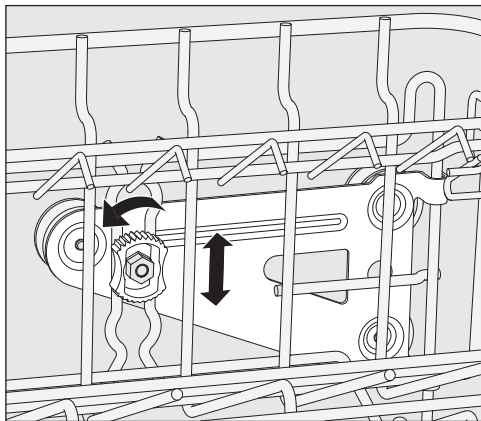

- Ξεβιδώστε τα παξιμάδια ασφάλισης και από τις δύο πλευρές.
- Ανεβάστε ή κατεβάστε το κάνιστρο στην επιθυμητή θέση.
- Σφίξτε και πάλι τα παξιμάδια ασφάλισης.

Το πάνω κάνιστρο πρέπει να είναι ίσια ευθυγραμμισμένο και στις δύο θέσεις.

Αν το πάνω κάνιστρο είναι ευθυγραμμισμένο λοξά, η σύνδεση του νερού δεν είναι εφικτή.

⚠ Πρόκληση ζημιών λόγω εσφαλμένης θέσης της σύνδεσης νερού

Μετά τη ρύθμιση ύψους του πάνω κανίστρου, η θέση της σύνδεσης νερού θα πρέπει να προσαρμοστεί.

Μετά τη ρύθμιση ύψους του πάνω κανίστρου προσαρμόζετε οπωσδήποτε τη θέση της σύνδεσης νερού, πριν σπρώξετε προς τα μέσα το πάνω κάνιστρο.

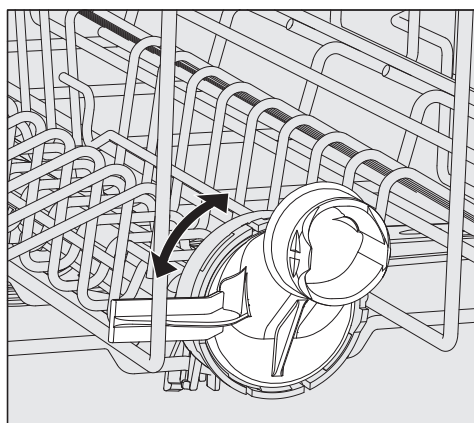

- Στρέψτε τη σύνδεση νερού του πάνω κανίστρου στην επάνω ή την κάτω θέση. Η σύνδεση νερού πρέπει να ασφαλίζει στην εκάστοτε θέση με χαρακτηριστικό ήχο.

Ανάλογα με τη ρύθμιση του πάνω κανίστρου, μπορούν να τοποθετηθούν στα κάνιστρα π.χ. πιάτα με τις ακόλουθες διαμέτρους:
Παράδειγμα: πάνω κάνιστρο APFD 215:

Πάνω κάνιστρο σε θέση	Πάνω κάνιστρο, Ø πιάτου	Κάτω κάνιστρο, Ø πιάτου
πάνω	μέγ. 15 cm	33 cm *
κάτω	μέγ. 20 cm	25 cm

* Γι' αυτό πρέπει να χρησιμοποιηθεί η προσθήκη για πιάτα E 816 στο κάτω κάνιστρο.

Κάτω κάνιστρο

Τοποθετείτε στο κάτω κάνιστρο τα μεγαλύτερα και βαρύτερα σκεύη προς πλύση, όπως πιάτα, δίσκους, κατσαρόλες, σουπιέρες κ.λπ. Τακτοποιείτε τα εύθραυστα ελαφριά ποτήρια μόνο στην ειδική προσθήκη ή το κάτω κάνιστρο.

Τακτοποιείτε πάντα τα πιάτα όπως περιγράφεται στις εικόνες, με την επάνω πλευρά πάντα προς τα μέσα για να επιτύχετε ένα βέλτιστο καθαριστικό αποτέλεσμα.

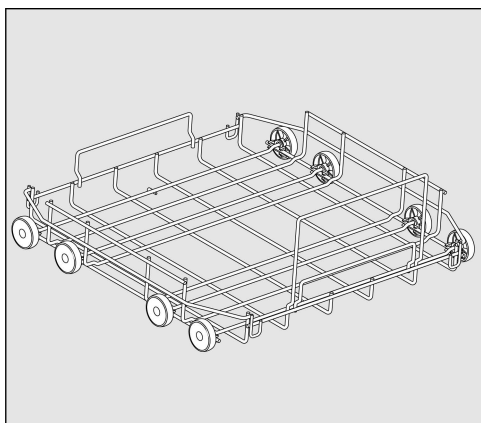

Τροχήλατη βάση κάτω κάνιστρο APFD 220

Για τη στήριξη πλαστικών κανίστρων, διαφόρων προσθηκών και θηκών για μαχαιροπίρουνα.

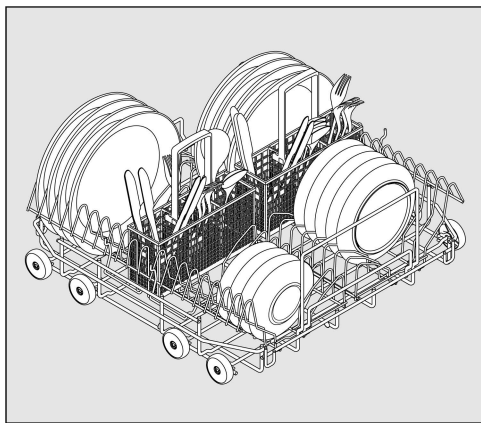

Κάτω κάνιστρο APFD 220 με 2 ένθετα E 816 και 2 θήκες για μαχαιροπίρουνα APFD 420

Μπορούν να τοποθετηθούν 32 πιάτα \varnothing 25 cm και διάφορα μαχαιροπίρουνα. Χωρίς θήκες για μαχαιροπίρουνα μπορούν να τακτοποιηθούν στα ένθετα E 816 38 πιάτα \varnothing 25 cm.

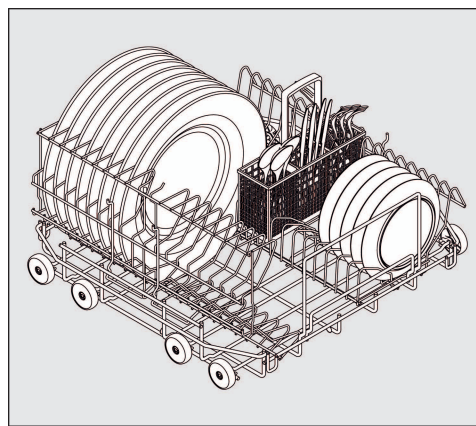

Κάτω κάνιστρο APFD 220 με ένθετο E 816 περιστραμμένο κατά 90°

Με τις θήκες για μαχαιροπίρουνα APFD 420 μπορούν να τακτοποιηθούν 32 πιάτα \varnothing 33 cm και διάφορα μαχαιροπίρουνα. Χωρίς θήκες για μαχαιροπίρουνα μπορούν να τακτοποιηθούν στο περιστραμμένο ένθετο E 816 38 πιάτα \varnothing 33 cm.

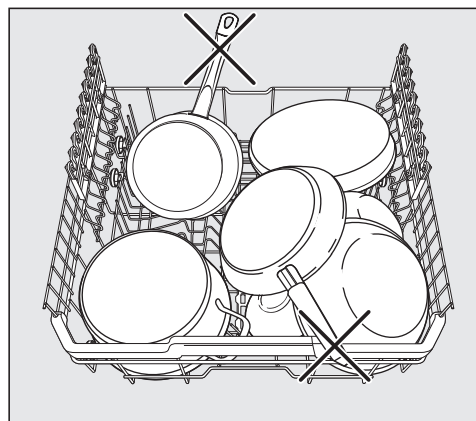

Ζημιές λόγω σκευών που εξέχουν
Τυχόν σκεύη που εξέχουν μπορούν να προκαλέσουν ζημιά στο εσωτερικό του πλυντηρίου πιάτων.

Κατά το γέμισμα των κανίστρων φροντίστε να μην εξέχουν μέρη σκευών, όπως π.χ. λαβές, πάνω από την άκρη των κανίστρων.

Τοποθέτηση σκευών και μαχαιροπίρουνων

Χρήση πλαστικών κανίστρων

Στην τροχήλατη βάση κάτω κάνιστρου APFD 220 μπορούν να τοποθετηθούν πλαστικά κάνιστρα με διαστάσεις 500 x 500 mm.

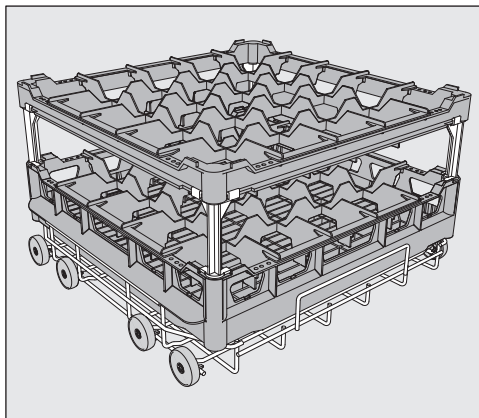

Για τη χρήση πλαστικών κανίστρων στο πάνω κάνιστρο είναι αναγκαία η ειδική βάση του πάνω κάνιστρου O 885 (μέγιστο ύψος για σκεύη 130 mm).

Για χρήση υψηλότερων σκευών στο κάτω κάνιστρο, είναι απαραίτητη η ειδική τροχήλατη βάση του κάτω κάνιστρου U 876.

Το ποιοι συνδυασμοί κανίστρων μπορούν να χρησιμοποιηθούν εξαρτάται από το είδος, το μέγεθος και το σχήμα των σκευών.

Για περισσότερες πληροφορίες σχετικά με την ποικιλία κανίστρων, παρακαλούμε να απευθυνθείτε σε έναν εξουσιοδοτημένο έμπορο προϊόντων Miele ή στο Miele Service.

Παραδείγματα: (κάτω κάνιστρα)

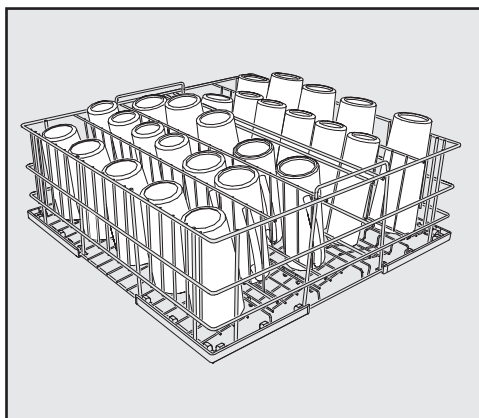

Συρμάτινο κάνιστρο U 525, 5 σειρών

Το συρμάτινο κάνιστρο μπορεί να χρησιμοποιηθεί για ποτήρια με διάμετρο έως 8 cm το πολύ.

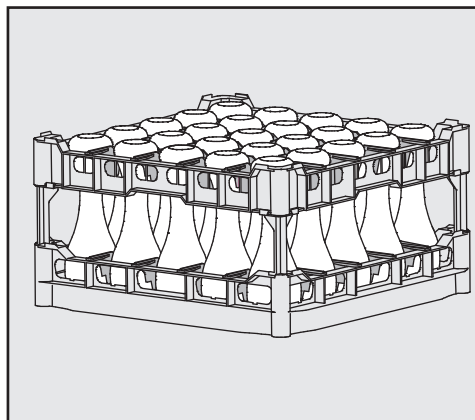

U 534-U 537 πλαστικά κάνιστρα με χωρίσματα για διάφορα ύψη ποτηριών

Σε αυτό το παράδειγμα το πλαστικό κάνιστρο συνδέεται με το υψηλό επάνω πλαίσιο με μακριές προεκτάσεις. (Διάρθρωση μόνο με τροχήλατη βάση κάτω κάνιστρου U 876)

Διάρθρωση πλαστικού κάνιστρου

Το ύψος του βασικού κάνιστρου ④ μπορεί να αλλάξει με ένα επάνω πλαίσιο ① και κατ' επιλογή με μακριές ② ή κοντές ③ προεκτάσεις.

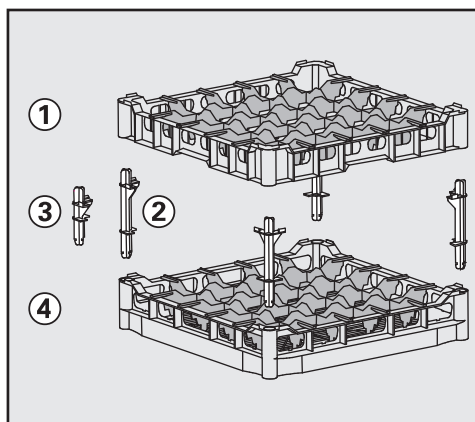

- Τοποθετήστε και τις τέσσερις επεκτάσεις στο βασικό κάνιστρο ④.
- Πιέστε το επάνω πλαίσιο ① καλά στις προεκτάσεις.



Ενεργοποίηση

- Ανοίξτε τη βάνα νερού, αν είναι κλειστή.

Το πλυντήριο πιάτων πρέπει να είναι συνδεδεμένο στο ρεύμα.

- Πατήστε το πλήκτρο , μέχρι να εμφανιστεί στην οθόνη η ακόλουθη ένδειξη:



Μόλις το πλυντήριο πιάτων είναι έτοιμο προς χρήση, αλλάζει η ένδειξη οθόνης και δείχνει την επιλογή προγράμματος, π.χ.:

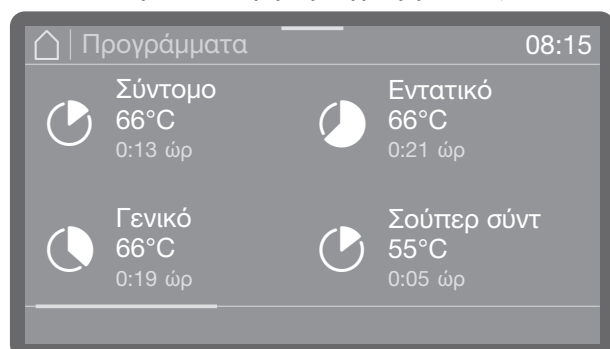

Αν είναι ενεργοποιημένη η λειτουργία Μνήμη, εμφανίζεται το πρόγραμμα που επιλέχτηκε τελευταία, π. χ.:

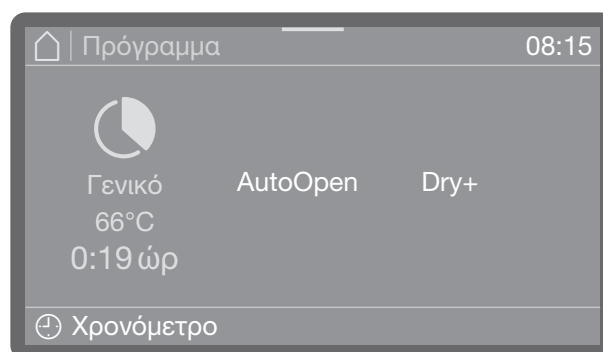

Επιλογή προγράμματος

Επιλέγετε το πρόγραμμα πάντα ανάλογα με το είδος των σκευών και το πόσο αυτά είναι λερωμένα.

Μόλις επιλέξετε κάποιο πρόγραμμα, η λυχνία LED του πλήκτρου Έναρξη/Διακοπή αρχίζει να αναβοσβήνει.

Με το πλήκτρο  μπορείτε πριν από την έναρξη του προγράμματος να επιστρέψετε στην επιλογή προγράμματος, για να επιλέξετε, π.χ., ένα άλλο πρόγραμμα. Αυτό δεν είναι πλέον δυνατό μετά την έναρξη του προγράμματος. Αν είναι απαραίτητο, διακόψτε το πρόγραμμα (βλ. κεφάλαιο «Διακοπή προγράμματος»).

Λειτουργία

Έναρξη προγράμματος

- Πατήστε το πλήκτρο Έναρξη/διακοπή (το πλήκτρο Έναρξη/διακοπή ανάβει).

Μετά την έναρξη του προγράμματος δεν μπορεί να γίνει καμιά αλλαγή σε αυτό. Μπορείτε είτε να διακόψετε προσωρινά το τρέχον πρόγραμμα (βλ. κεφάλαιο «Προσωρινή διακοπή προγράμματος») είτε να το διακόψετε τελείως (βλ. κεφάλαιο «Διακοπή προγράμματος»).

Έναρξη προγράμματος μέσω χρονομέτρου

Υπάρχει η δυνατότητα να καθυστερήσετε την έναρξη ενός προγράμματος, π.χ. για να εκμεταλλευτείτε το νυχτερινό ρεύμα. Υπάρχει δυνατότητα να ρυθμίσετε την ώρα έναρξης, την ώρα όπου θα πρέπει να ξεκινήσει το πρόγραμμα (έναρξη στις) ή την ώρα λήξης, την ώρα όπου θα πρέπει το αργότερο να έχει λήξει το πρόγραμμα (λήξη στις). Οι χρόνοι ρυθμίζονται με βάση τη ρυθμισμένη ώρα, βλ. κεφάλαιο «Ωρα».

Ρύθμιση χρονομέτρου

- Επιλέξτε ένα πρόγραμμα.

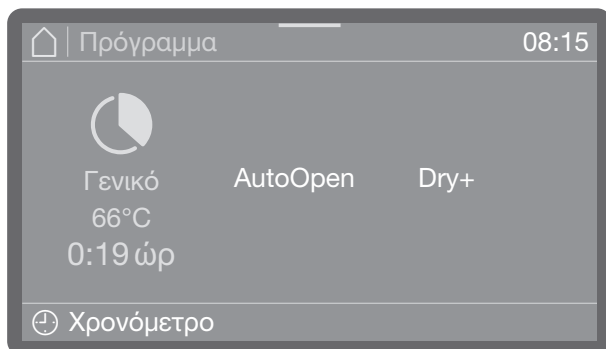

- Πατήστε το σύμβολο ⌚ Χρονόμετρο, για να ρυθμίσετε το χρονόμετρο.

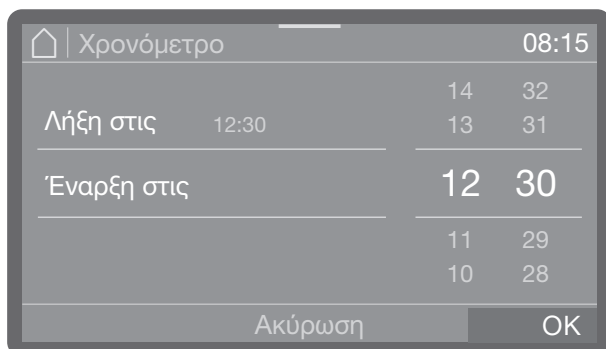

- Στη συνέχεια επιλέξτε ώρα έναρξης (έναρξη στις) ή ώρα λήξης (λήξη στις).

- Ρυθμίστε την ώρα.
- Επιβεβαιώστε τις καταχωρίσεις σας με OK.

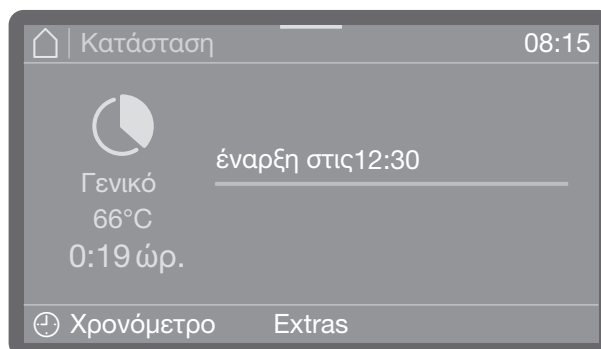

Με αυτόν τον τρόπο ενεργοποιείται το χρονόμετρο.

Με την επιλογή της ένδειξης ακύρωση μπορείτε να διαγράψετε τις καταχωρίσεις σας και να απενεργοποιήσετε το χρονόμετρο.

Επιλέγοντας την ένδειξη Πρόσθετες λειτουργίες μπορείτε (ανάλογα με το μοντέλο) να προσθέσετε ή να απενεργοποιήσετε λειτουργίες, όπως είναι η λειτουργία AutoOpen ή η Dry+ για την επόμενη εκτέλεση προγράμματος.

Αλλαγή ρύθμισης χρονομέτρου

- Αν θέλετε να αλλάξετε τη ρυθμισμένη ώρα του χρονομέτρου, πατήστε το σύμβολο ⌚ Χρονόμετρο και εισαγάγετε την ώρα έναρξης ή λήξης.

Ακύρωση χρονομέτρου

- Πατήστε το πλήκτρο Έναρξη/Διακοπή.

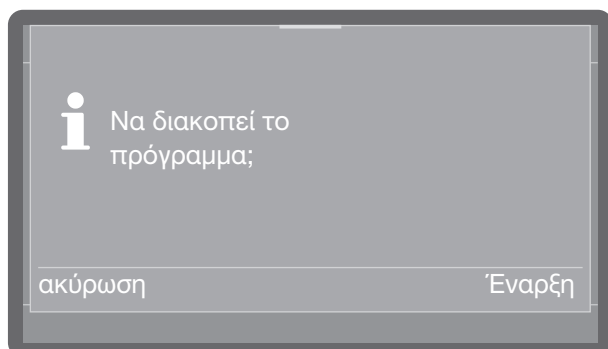

Στη συνέχεια σας τίθεται το ερώτημα, αν θέλετε να ξεκινήσετε το πρόγραμμα άμεσα (Έναρξη) ή αν θέλετε να διαγράψετε τις ρυθμίσεις χρονομέτρου (ακύρωση).

Εναλλακτικά μπορείτε να πατήσετε πάλι στην οθόνη προγράμματος το σύμβολο ⌚ Χρονομέτρο και να διαγράψετε το χρονομέτρο μέσω των ρυθμίσεων που ακολουθούν.

Ένδειξη διαδικασίας προγράμματος

Μετά την έναρξη προγράμματος εμφανίζεται στην οθόνη το όνομα του προγράμματος, ο χαρακτηρισμός του τρέχοντος μπλοκ πλυσίματος καθώς και ο υπολειπόμενος χρόνος.

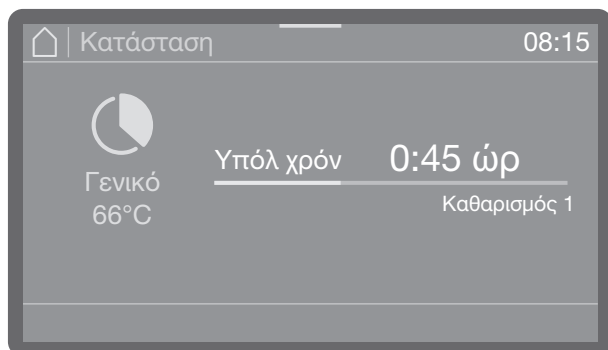

Κατά τη διάρκεια εκτέλεσης του προγράμματος μπορείτε να προβάλετε παραμέτρους του προγράμματος, όπως, π.χ. την ονομαστική και την πραγματική θερμοκρασία.

- Για τον σκοπό αυτό πατήστε τη χρωματιστή μπάρα στο κέντρο της επάνω άκρης της οθόνης και σύρετε το δάχτυλό σας προς τα κάτω.

Λήξη προγράμματος

Μετά από την επιτυχημένη ολοκλήρωση ενός προγράμματος, η λυχνία LED του πλήκτρου Έναρξη/διακοπή σβήνει και στην οθόνη εμφανίζεται η ακόλουθη ένδειξη.

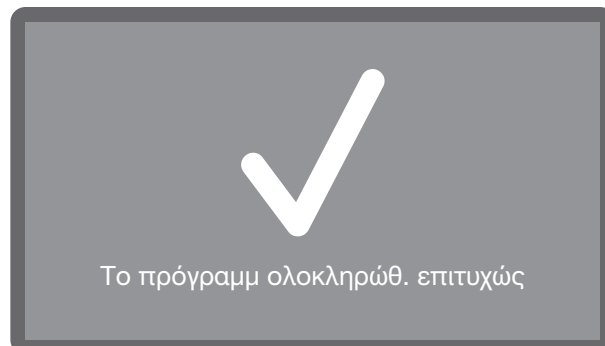

Επιπλέον, στην εργοστασιακή ρύθμιση ηχεί για περίπου 3 δευτερόλεπτα ένα ηχητικό σήμα. Το ηχητικό σήμα επαναλαμβάνεται ανά 30 δευτερόλεπτα τρεις φορές. Για τη ρύθμιση των ηχητικών σημάτων βλ. κεφάλαιο «Ένταση ήχου».

- Πατώντας την ένδειξη την επιβεβαιώνετε.

Αν υπάρχουν μηνύματα συστήματος, αυτά εμφανίζονται στη συνέχεια, π. χ. αν κατά τη διάρκεια ενός προγράμματος διαπιστώθηκε χαμηλή στάθμη πλήρωσης στο δοχείο αλατιού ή στα δοχεία τροφοδοσίας για υγρά χημικά μέσα καθαρισμού-απολύμανσης ή για τότε είναι προγραμματισμένη η επόμενη συντήρηση. Κάθε μήνυμα πρέπει να επιβεβαιώνεται ξεχωριστά με *OK*.

Απενεργοποίηση

- Πατήστε το πλήκτρο ⏻, μέχρι να σβήσει η οθόνη.

Λειτουργία

Αφαίρεση σκευών

Όταν τα σκεύη είναι καυτά, γίνονται περισσότερο εύθραυστα! Γι' αυτό είναι καλύτερα να τα αφήνετε μετά τη λήξη του προγράμματος μέσα στο πλυντήριο να κρυώσουν, έτσι ώστε να μπορείτε να τα πιάνετε σταθερά.

Τα σκεύη κρυώνουν γρηγορότερα, αν μετά τη λήξη του προγράμματος αφήσετε την πόρτα τελείως ανοιχτή.

Αδειάστε πρώτα το κάτω κάνιστρο και στη συνέχεια το πάνω κάνιστρο. Έτσι αποφεύγετε να πέσουν σταγόνες νερού από το πάνω κάνιστρο στα σκεύη του κάτω κάνιστρο.

Προσωρινή διακοπή προγράμματος

Ένα πρόγραμμα που έχει ήδη ξεκινήσει θα πρέπει να διακόπτεται μόνο σε περιπτώσεις όπου αυτό είναι αναγκαίο, π.χ. όταν τα σκεύη μετακινούνται έντονα.

⚠ Κίνδυνος ζεματίσματος, εγκαύματος ή διάβρωσης

Τα σκεύη, οι βάσεις φόρτωσης καθώς και το εσωτερικό του χώρου πλύσης μπορεί να είναι καυτά.

Επιπλέον, μπορεί κατά το άνοιγμα της πόρτας να εξέλθει καυτός ατμός. Ανάλογα με τη φάση πλύσης, αυτός μπορεί να περιέχει διαλυμένα χημικά μέσα καθαρισμού-απολύμανσης που ενδέχεται να προκαλέσουν ερεθισμούς και διάβρωση στα μάτια και στο αναπνευστικό σύστημα. Διακόπτετε ένα πρόγραμμα μόνο σε περιπτώσεις όπου αυτό είναι απολύτως απαραίτητο.

Ανοίξτε την πόρτα αργά και προσεκτικά και αποφύγετε την επαφή με τον ατμό που ενδεχομένως εξέρχεται. Αγγίζετε τα σκεύη με δική σας ευθύνη.

- Ανοίξτε την πόρτα (βλ. κεφάλαιο «Άνοιγμα και κλείσιμο της πόρτας»).

Εάν το κλείδωμα πόρτας είναι ενεργοποιημένο πρέπει πρώτα να εισαγάγετε τον κωδικό PIN για να ξεκλειδώσετε την πόρτα, βλ. ▶  Πρόσθετες ρυθμίσεις ▶ Κωδικός κλειδ. πόρτας. Εάν το κλείδωμα είναι απενεργοποιημένο, μπορείτε να ανοίξετε την πόρτα χωρίς να πληκτρολογήσετε κωδικό. Εάν ακυρώσετε τη λειτουργία, δεν εισαγάγετε κωδικό

PIN ή εισαγάγετε λανθασμένο κωδικό PIN, το πρόγραμμα συνεχίζεται χωρίς διακοπή.

- Πληκτρολογήστε τον κωδικό κλειδώματος πόρτας.

Αν η θερμοκρασία στον χώρο πλύσης υπερβαίνει τους 67 °C, ενημερώνεστε μέσω του ακόλουθου μηνύματος για πιθανούς κινδύνους κατά το άνοιγμα της πόρτας.

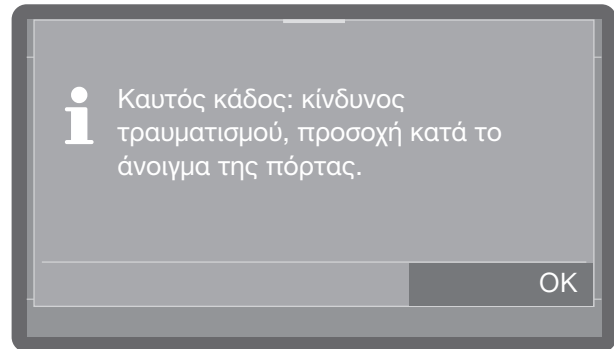

- Επιβεβαιώστε το μήνυμα με OK.
- Τακτοποιήστε τα σκεύη ώστε να είναι σταθερά.
- Κλείστε πάλι την πόρτα για να συνεχιστεί το πρόγραμμα.

Το πρόγραμμα συνεχίζεται αυτόματα από τη χρονική στιγμή της διακοπής.

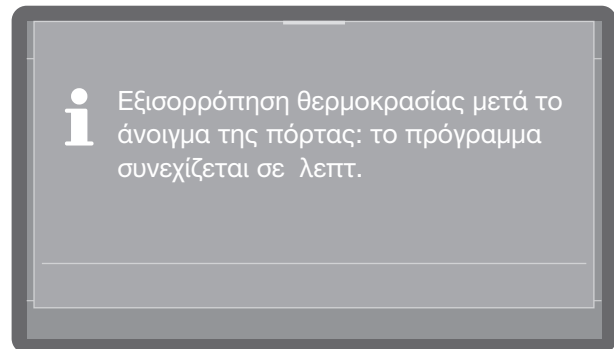

Αν τη συγκεκριμένη χρονική στιγμή η θερμοκρασία στο εσωτερικό του χώρου πλύσης υπερβαίνει τους 50°C, πραγματοποιείται αρχικά μια αντιστάθμιση πίεσης. Στη συνέχεια το πρόγραμμα συνεχίζεται.

Διακοπή προγράμματος

Διακόπτετε ένα πρόγραμμα που έχει ήδη αρχίσει, μόνο όταν είναι ανάγκη, π.χ. όταν θέλετε να αλλάξετε το πρόγραμμα.

Σε περίπτωση που υπάρχει πρόβλημα, το πρόγραμμα διακόπτεται αυτόματα.

⚠ Κίνδυνος ζεματίσματος και εγκαύματος από καυτά σκεύη.

Τα σκεύη και ο χώρος πλύσης μπορεί να είναι καυτά.

Ανοίξτε την πόρτα αργά και μην αγγίζετε τα σκεύη και το εσωτερικό της συσκευής.

- Πατήστε το πλήκτρο *Έναρξη/Διακοπή*.

Στην οθόνη εμφανίζεται η ακόλουθη ερώτηση:

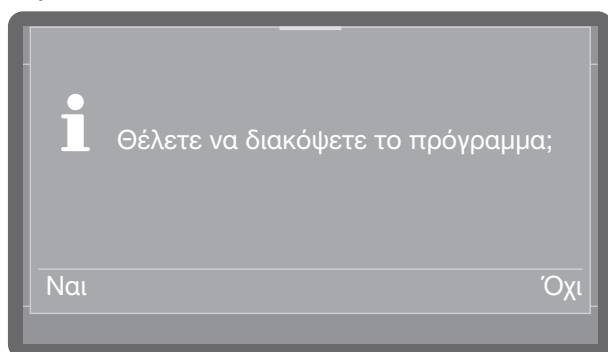

- Επιλέξτε *Ναι* και επιβεβαιώστε την εισαγωγή με το πλήκτρο *OK*.

Το πρόγραμμα διακόπτεται μόνο όταν επιβεβαιωθεί το *Ναι*.

Στην οθόνη εμφανίζεται το ακόλουθο μήνυμα:

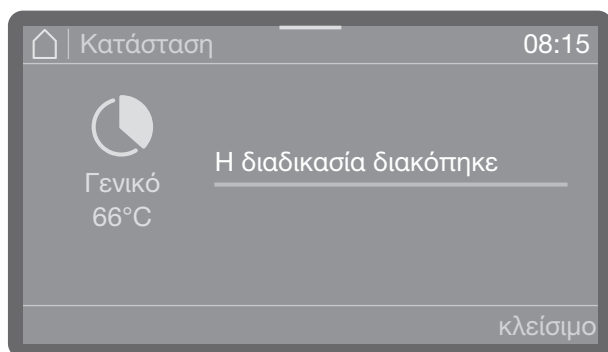

Η πόρτα πρέπει να ανοίξει.

Όταν αλλάζετε το πρόγραμμα και το κάπκι του δοχείου απορρυπαντικού είναι ήδη ανοιχτό, εισαγάγετε κατά περίπτωση τη δόση του απορρυπαντικού.

Λειτουργίες συσκευής

Το μενού  Λειτουργίες συσκευής περιλαμβάνει λειτουργίες για την υποστήριξη των καθημερινών εργασιών ρουτίνας.

Οι εργοστασιακές ρυθμίσεις επισημαίνονται με σημάδι ελέγχου ✓. Μετά την επισκόπηση μπορείτε να μάθετε πώς μπορείτε να προβείτε σε ρυθμίσεις.

 Ενεργό ✓

 Μη ενεργό

*) ανάλογα με το μοντέλο

Δομή μενού

 Λειτουργίες συσκευής

 Χρονικό διάστ φίλτρου *)

 Χρονικό διάστ φίλτρου

 Επαναφορά χρον διαστήμ

 Συστήματα δοσομέτρησης *)

 Γεμίστε δοσομετρητή

 Δοχείο απορρυπαντικού

 Δοχείο λαμπρυντικού



 Ξέβγαλμα δοσομετρητή

 Δοχείο απορρυπαντικού



 Δοχείο λαμπρυντικού

  Dry+ *)

  Επιλογή προγράμματος

  Όλα τα προγράμ ✓

  Επιλογή

  Dry+ παράταση χρόνου

  Επιλογή

  AutoOpen *)

  Ενεργό ✓

  Μη ενεργό

  AutoClose *)

Μεσοδιάστημα αλλαγής φίλτρου

Τα φίλτρα αέρα για το ενεργό στέγνωμα εντός της συσκευής είναι σχεδιασμένα για συγκεκριμένη διάρκεια χρήσης. Για τον λόγο αυτό, θα πρέπει τα φίλτρα να αντικαθίστανται ανά τακτά χρονικά διαστήματα.

Για να μάθετε πώς θα αντικαταστήσετε το φίλτρο και τι θα πρέπει να προσέξετε, ανατρέξτε στο κεφάλαιο «Καθαρισμός και φροντίδα/Αλλαγή φίλτρου».

Μέσω του ακόλουθου μενού μπορείτε να προβάλετε τον υπολειπόμενο χρόνο ζωής του φίλτρου και να μηδενίσετε το διάστημα μέτρησης μετά την αλλαγή φίλτρου.

Το μενού είναι αποθηκευμένο στην ακόλουθη διαδρομή εισόδου.

 Λειτουργίες συσκευής

 Χρονικό διάστ φίλτρου *)

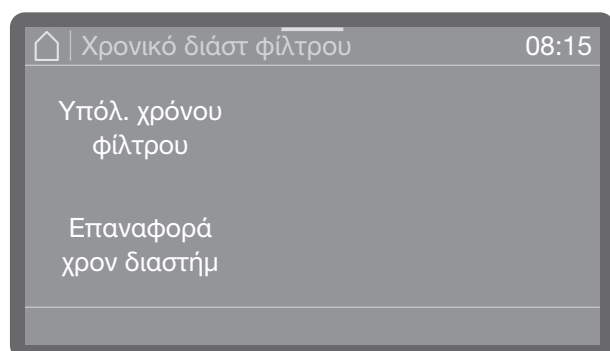

- Υπόλοιπο χρόνου φίλτρου
Ο χρόνος που απομένει μέχρι την αλλαγή φίλτρου.
- Επαναφορά χρονικού διαστήματος
Εκτελεί επαναφορά των ωρών λειτουργίας μέχρι την επόμενη αλλαγή φίλτρου.
- Προβείτε σε μια επιλογή.

 Ο μηδενισμός του διαστήματος επιτρέπεται μόνο εφόσον το φίλτρο έχει αντικατασταθεί.

Συστήματα δοσομέτρησης

Τα συστήματα δοσομέτρησης για υγρά υλικά μπορούν να παρέχουν αξιόπιστη δοσολογία μόνο εφόσον στο σύστημα δοσομέτρησης δεν υπάρχει καθόλου αέρας ή επικαθίσεις.

Πλήρωση διαδρομών δοσομέτρησης

Η πλήρωση των συστημάτων δοσομέτρησης είναι απαραίτητη στις ακόλουθες περιπτώσεις:

- Όταν το σύστημα δοσομέτρησης χρησιμοποιείται για πρώτη φορά.
- Όταν λόγω έλλειψης υγρών υλικών αναρροφάται αέρας ή το σύστημα έχει εκκενωθεί.

Πριν από την πλήρωση των διαδρομών δοσομέτρησης βεβαιωθείτε ότι τα δοχεία τροφοδοσίας είναι επαρκώς γεμάτα και ότι οι σωλήνες δοσομέτρησης είναι σταθερά συνδεδεμένοι με τα δοχεία και δεν μπορούν να αναρροφήσουν αέρα.

Το μενού είναι αποθηκευμένο στην ακόλουθη διαδρομή εισόδου.

 Λειτουργίες συσκευής

 Συστήματα δοσομέτρησης

 Γεμίστε δοσομετρητή

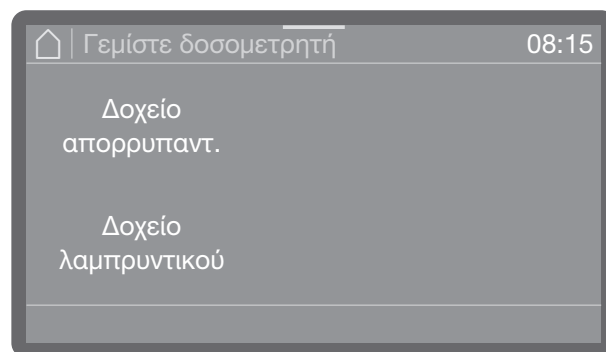

- Δοχείο απορρυπαντικού
Γεμίστε το σύστημα δοσομέτρησης για απορρυπαντικά.
- Δοχείο λαμπруντικού
Γεμίστε το σύστημα δοσομέτρησης για λαμπруντικό.
- Επιλέξτε το σύστημα δοσομέτρησης που θέλετε να πληρώσετε.

Στη συνέχεια θα ερωτηθείτε αν θέλετε να ξεκινήσετε τη διαδικασία πλήρωσης, π.χ.:

Λειτουργίες συσκευής

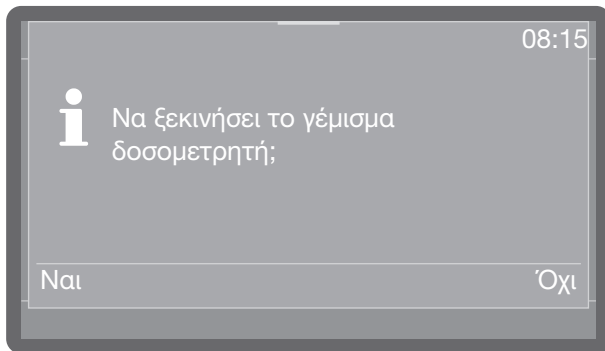

- Επιλέξτε **Ναι** για να ξεκινήσετε τη διαδικασία.
Το σύστημα δοσομέτρησης γεμίζει αυτόματα. Μόλις η διαδικασία ολοκληρωθεί επιτυχώς εμφανίζεται το μήνυμα Το γέμισμα δοσομετρητή ολοκληρώθηκε. Αν η πλήρωση διακοπεί πρόωρα, η διαδικασία θα πρέπει να επαναληφθεί.
- Επιλέγοντας **Όχι** διακόπτετε τη διαδικασία στο συγκεκριμένο σημείο.

Έκπλυση διαδρομών δοσομέτρησης

Η έκπλυση του συστήματος δοσομέτρησης είναι απαραίτητη στις ακόλουθες περιπτώσεις:

- Αν το σύστημα δοσομέτρησης γεμίσει κατά λάθος με εσφαλμένο υλικό.
- Αν έχουν δημιουργηθεί επικαθήσεις στις διαδρομές δοσομέτρησης ή στα δοχεία τροφοδοσίας, οι οποίες μπορεί να φράξουν εντελώς ή εν μέρει τα συστήματα. Οι επικαθήσεις μπορούν να δημιουργηθούν, π.χ. μετά από παρατεταμένες περιόδους μη λειτουργίας ή όταν τα δοχεία τροφοδοσίας επαναπληρώνονται αντί να αντικατασταθούν.

- Γεμίστε ένα καθαρό δοχείο, π.χ. έναν κάδο, με καθαρό νερό.

 Ζημιές στο σύστημα δοσομέτρησης. Μικροσκοπικά ξένα σώματα στο νερό, π.χ. άμμος, χνούδια ή συναφή μπορούν να αναρροφηθούν από το σύστημα δοσομέτρησης και να το φράξουν ή να προκαλέσουν ζημιά.
Βεβαιωθείτε ότι το νερό δεν περιέχει ξένα σώματα.

- Τοποθετήστε τον σωλήνα δοσομέτρησης στον κάδο με το νερό. Το κάτω άκρο του σωλήνα με το άνοιγμα αναρρόφησης πρέπει να καλύπτεται πλήρως με νερό.

- Ασφαλίστε τον σωλήνα, ώστε να μην μπορεί να ανατραπεί ή να πέσει έξω από το δοχείο.

Το μενού είναι αποθηκευμένο στην ακόλουθη διαδρομή εισόδου.

 Λειτουργίες συσκευής

 Συστήματα δοσομέτρησης

 Ξέβγαλμα δοσομετρητή

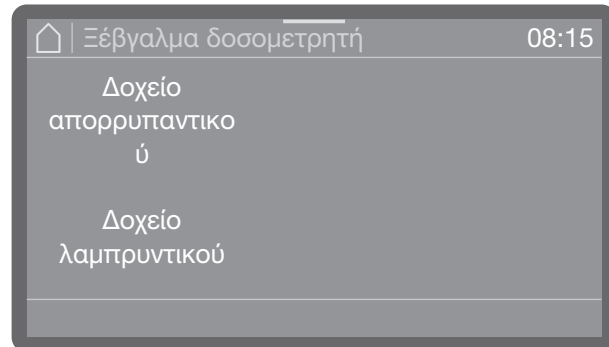

- Δοχείο απορρυπαντικού
Ξεπλύντε το σύστημα δοσομέτρησης για απορρυπαντικό.
- Δοχείο λαμπρυντικού
Ξεπλύντε το σύστημα δοσομέτρησης για λαμπρυντικό.
- Επιλέξτε το σύστημα δοσομέτρησης που θέλετε να ξεπλύνετε.

Στη συνέχεια θα ερωτηθείτε αν θέλετε να ξεκινήσετε τη διαδικασία, π.χ.:

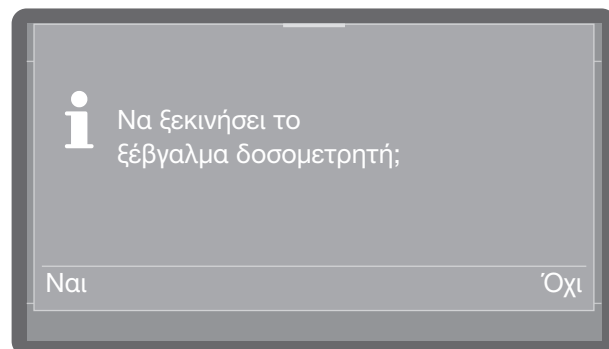

- Επιλέξτε **Ναι** για να ξεκινήσετε τη διαδικασία.
Το σύστημα δοσομέτρησης ξεπλένεται αυτόματα. Μόλις η διαδικασία ολοκληρωθεί επιτυχώς εμφανίζεται το μήνυμα Το ξέβγαλμα δοσομετρητή ολοκληρώθηκε. Αν η έκπλυση διακοπεί πρόωρα, η διαδικασία θα πρέπει να επαναληφθεί.

- Επιλέγοντας Όχι διακόπτετε τη διαδικασία στο συγκεκριμένο σημείο.

Dry+

Το ενεργό στέγνωμα Dry+ είναι διαθέσιμο μόνο σε πλυντήρια πιάτων με τουρμπίνα στεγνώματος (ανάλογα με το μοντέλο).

Το ενεργό στέγνωμα Dry+ επιταχύνει και βελτιώνει τη διαδικασία στεγνώματος κατά τη λήξη του προγράμματος. Στη λειτουργία αυτή, ενόσω η πόρτα είναι κλειστή, μια τουρμπίνα εισάγει στον χώρο πλύσης φιλτραρισμένο εξωτερικό αέρα και εξασφαλίζει ενεργό στέγνωμα.

Έχετε τη δυνατότητα για όλα τα προγράμματα που υποστηρίζουν τη λειτουργία Dry+, να ενεργοποιήσετε ή να απενεργοποιήσετε το ενεργό στέγνωμα καθώς και να παρατείνετε τον χρόνο λειτουργίας της τουρμπίνας και έτσι να προσαρμόσετε τη φάση στεγνώματος στις ανάγκες σας. Αν θέλετε να μάθετε ποια προγράμματα υποστηρίζουν τη λειτουργία Dry+ ανατρέξτε στο κεφάλαιο «Παράμετροι προγραμμάτων».

Επιλογή προγράμματος

Το μενού είναι αποθηκευμένο στην ακόλουθη διαδρομή εισόδου.

 Λειτουργίες συσκευής

|||⁺ Dry+

|||⁺ Επιλογή προγράμματος



- Επιλέξτε τα προγράμματα για τα οποία θέλετε να ενεργοποιήσετε τη λειτουργία Dry+. Τα ενεργοποιημένα προγράμματα επισημαίνονται χρωματικά.
- Αν θέλετε να ενεργοποιήσετε τη λειτουργία Dry+ για όλα τα προγράμματα, πατήστε Όλα τα προγράμ.
- Αποθηκεύστε την επιλογή πατώντας OK.

Λειτουργίες συσκευής

Παράταση

Ο χρόνος λειτουργίας της τουρμπίνας είναι προκαθορισμένος για κάθε πρόγραμμα και μπορεί εκ των υστέρων μόνο να παραταθεί ή η παράταση να ακυρωθεί. Στο σημείο αυτό δεν είναι δυνατή η μείωση του προρυθμισμένου χρόνου λειτουργίας ή η απενεργοποίηση της τουρμπίνας.

Το μενού είναι αποθηκευμένο στην ακόλουθη διαδρομή εισόδου.

 Λειτουργίες συσκευής

 Dry+

 Dry+ παράταση χρόνου



- Πραγματοποιήστε κύλιση στη λίστα προγραμμάτων και επιλέξτε το πρόγραμμα, για το οποίο θέλετε να παρατείνετε τον χρόνο λειτουργίας της τουρμπίνας.

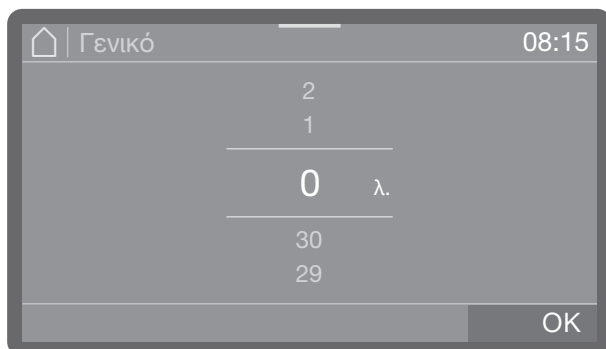

Ο χρόνος λειτουργίας μπορεί να παραταθεί σε βήματα του 1 λεπτού έως και 30 λεπτά.

- Ρυθμίστε τον χρόνο λειτουργίας. Στη χαμηλότερη ρύθμιση ο χρόνος λειτουργίας αντιστοιχεί στην προρυθμισμένη βασική τιμή.
- Αποθηκεύστε τη ρύθμιση επιλέγοντας OK.

AutoOpen

Η λειτουργία AutoOpen είναι μια πρόσθετη λειτουργία την υποστήριξη του στεγνώματος. Στο τέλος του προγράμματος η πόρτα ανοίγει τόσο, ώστε να μπορεί η υπολειπόμενη υγρασία να εξέλθει πιο γρήγορα από τον χώρο πλύσης.

Η πόρτα ανοίγει μόλις η θερμοκρασία στον χώρο πλύσης πέσει κάτω από την οριακή τιμή. Προτού ανοίξει η πόρτα, εμφανίζεται σχετικό μήνυμα στην οθόνη και ακούγεται ένα ηχητικό σήμα, εφόσον είναι ενεργοποιημένα τα ηχητικά σήματα.

Αν θέλετε να μάθετε ποια προγράμματα υποστηρίζουν τη συγκεκριμένη λειτουργία, ανατρέξτε στο κεφάλαιο «Επισκόπηση προγραμμάτων».

Το μενού είναι αποθηκευμένο στην ακόλουθη διαδρομή εισόδου.

 Λειτουργίες συσκευής

 AutoOpen

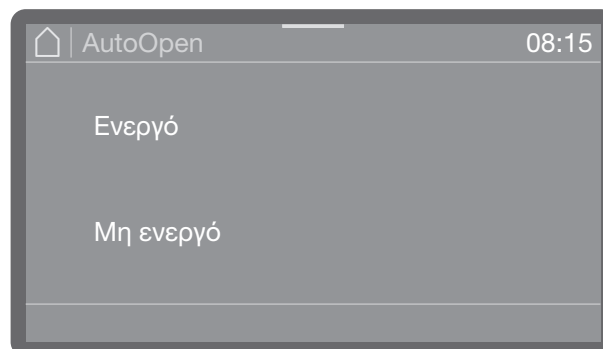

- Ενεργό

Η λειτουργία AutoOpen είναι ενεργοποιημένη για όλα τα προγράμματα.

- Μη ενεργό

Η λειτουργία AutoOpen είναι απενεργοποιημένη για όλα τα προγράμματα.

- Προβείτε σε μια επιλογή.

AutoClose

Μέσω της λειτουργίας αυτής μπορείτε να καθορίσετε αν η πόρτα μετά το κλείσιμο θα τραβηχτεί από το αυτόματο κλείστρο πόρτας αμέσως στην τελική θέση ή αν θα παραμείνει ελάχιστα ανοιχτή.

Στην τελική θέση η πόρτα είναι μηχανικά ασφαλισμένη και μπορεί να απασφαλιστεί και να ανοίξει μόνο μέσω του πλήκτρου πόρτας .

Το μενού είναι αποθηκευμένο στην ακόλουθη διαδρομή εισόδου.

 Λειτουργίες συσκευής

 AutoClose

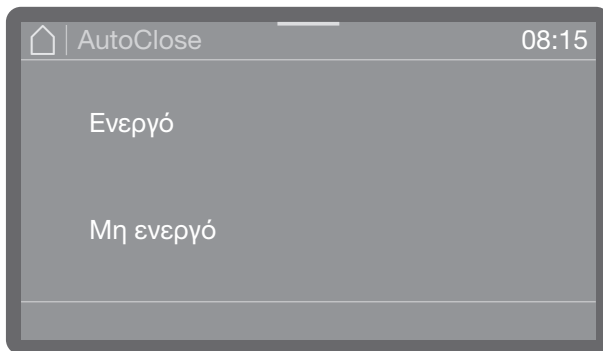

- Ενεργό

Η λειτουργία AutoClose είναι ενεργοποιημένη για όλα τα προγράμματα. Η πόρτα τραβιέται αμέσως μετά το κλείσιμο στην τελική θέση και ασφαρίζεται.

- Μη ενεργό

Η λειτουργία AutoClose είναι απενεργοποιημένη για όλα τα προγράμματα. Η πόρτα αγκιστρώνει στο άγκιστρο κλεισίματος και μπορεί πάλι να ανοίξει χωρίς πάτημα του πλήκτρου .

- Προβείτε σε μια επιλογή.

Ρυθμίσεις

Στο μενού  Ρυθμίσεις υπάρχουν οι βασικές παράμετροι ελέγχου της συσκευής.

Οι εργοστασιακές ρυθμίσεις επισημαίνονται με σημάδι ελέγχου ✓. Μετά την επισκόπηση μπορείτε να μάθετε πώς μπορείτε να προβείτε σε ρυθμίσεις.

Δομή μενού

Ρυθμίσεις

 Ώρα

 Μορφή ώρας

 12ωρο

 24ωρο ✓

 Ρύθμιση χρόνου

 Ημερομηνία

 Μορφή ημερομηνίας

 HH/MM/EEEE ✓

 MM/HH/EEEE

 EEEE/MM/HH

 Ρύθμιση ημερομηνίας

 Φωτεινότητα οθόνης

 Ένταση ήχου

 Ηχητικά σήματα

 Ήχος πλήκτρων

 Ήχος χαιρετισμού

 Ενεργό ✓

 Μη ενεργό

 Μονάδα θερμοκρασίας

 °C ✓

 °F

Ώρα

Η ώρα είναι, μεταξύ άλλων, απαραίτητη για τις ενδείξεις οθόνης και την προεπιλογή έναρξης. Οι ρυθμίσεις αφορούν τη μορφή εμφάνισης και την πραγματική ώρα.

Δεν πραγματοποιείται αυτόματη αλλαγή μεταξύ θερινής και χειμερινής ώρας. Εάν είναι απαραίτητο, θα πρέπει να κάνετε μόνοι σας την αλλαγή.

Επιλογή μορφής ώρας

Το μενού είναι αποθηκευμένο στην ακόλουθη διαδρομή εισόδου.

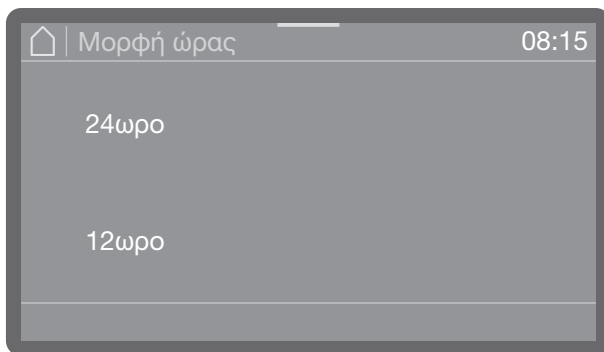
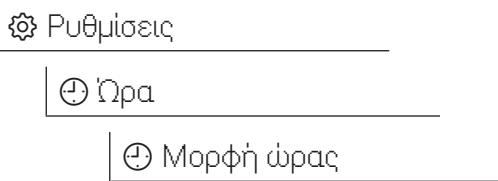

- 24ωρο
 Προβολή της ώρας σε μορφή 24 ωρών.
 - 12ωρο
 Προβολή της ώρας σε μορφή 12 ωρών (am/pm).
- Επιλέξτε με πάτημα μια μορφή.

Ρύθμιση ώρας

Η ρύθμιση της ώρας πραγματοποιείται στη ρυθμισμένη μορφή ώρας.

Το μενού είναι αποθηκευμένο στην ακόλουθη διαδρομή εισόδου.

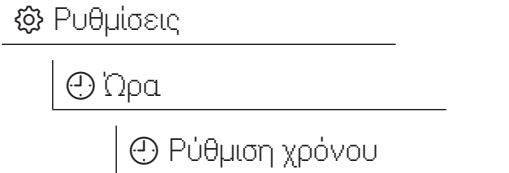

Η ρύθμιση της ώρας γίνεται με βάση τη ρυθμισμένη μορφή ώρας.

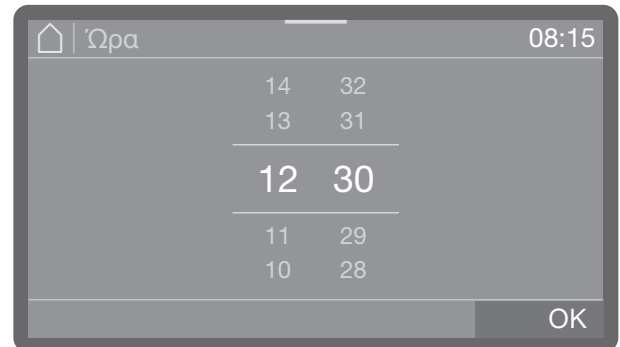

- Ρυθμίστε την ώρα και επιβεβαιώστε την καταχώριση με OK.

Ημερομηνία

Οι ρυθμίσεις αφορούν τη μορφή εμφάνισης και την πραγματική ημερομηνία.

Επιλογή μορφής ημερομηνίας

Το μενού είναι αποθηκευμένο στην ακόλουθη διαδρομή εισόδου.

⚙️ Ρυθμίσεις

📅 Ημερομηνία

📅 Μορφή ημερομηνίας

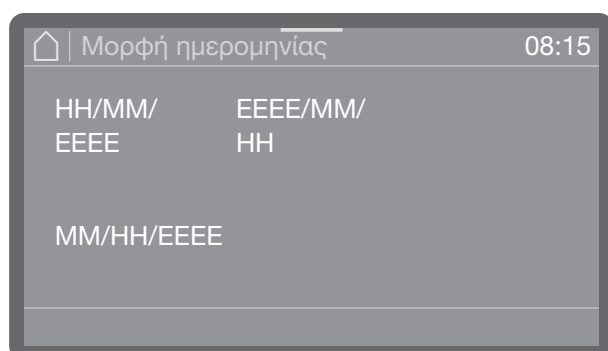

- Η ένδειξη TT αντιστοιχεί στην ημέρα (T = ημέρα)
- Η ένδειξη MM αντιστοιχεί στον μήνα (M = μήνας).
- Η ένδειξη JJ αντιστοιχεί στο έτος (J = έτος).
- Επιλέξτε την επιθυμητή μορφή.

Ρύθμιση ημερομηνίας

Το μενού είναι αποθηκευμένο στην ακόλουθη διαδρομή εισόδου.

⚙️ Ρυθμίσεις

📅 Ημερομηνία

📅 Ρύθμιση ημερομηνίας



- Ρυθμίστε την ημερομηνία. Η σειρά έτους, μήνα και ημέρας είναι ανεξάρτητη από τη ρυθμισμένη μορφή εμφάνισης της ημερομηνίας.
- Αποθηκεύστε τη ρύθμιση επιλέγοντας OK.

Φωτεινότητα οθόνης

Μπορείτε να ρυθμίσετε τη φωτεινότητα ενδείξεων οθόνης.

Το μενού είναι αποθηκευμένο στην ακόλουθη διαδρομή εισόδου.

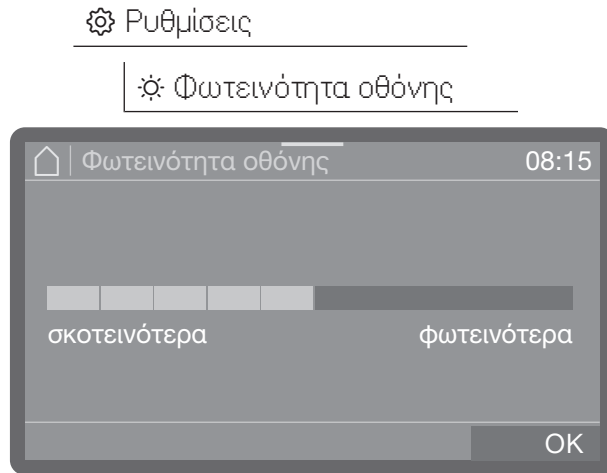

- Ρυθμίστε τη φωτεινότητα της οθόνης και αποθηκεύστε τις ρυθμίσεις πατώντας OK.

Ένταση ήχου

Στον πίνακα ελέγχου είναι ενσωματωμένος ένα ακουστικός σηματοδότης, ο οποίος στις ακόλουθες περιπτώσεις εκπέμπει ηχητική ανάδραση:

- Ήχος πλήκτρων κατά το πάτημα των πλήκτρων χειρισμού
- ήχοι σήματος κατά το τέλος του προγράμματος ή σε μηνύματα συστήματος (υποδείξεις)

Το μενού είναι αποθηκευμένο στην ακόλουθη διαδρομή εισόδου.

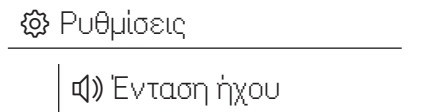

Η ένταση ήχου για το Ήχος πλήκτρων και για τους ήχοι σήματος ρυθμίζεται με τον ίδιο τρόπο.

- Επιλέξτε Ήχος πλήκτρων ή ήχοι σήματος.

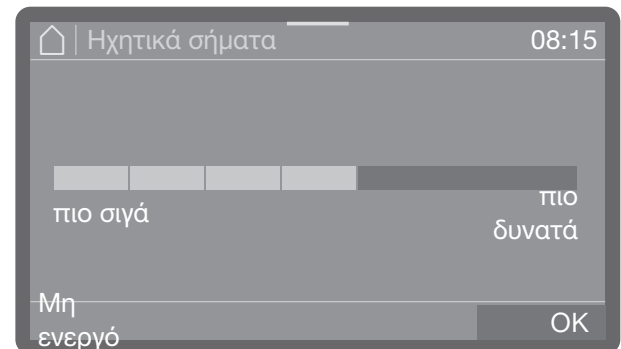



- Ρυθμίστε την ένταση ήχου. Στη χαμηλότερη ρύθμιση ο ήχος είναι απενεργοποιημένος και μπορεί, αν είναι αναγκαίο, να ενεργοποιηθεί πάλι μέσω της επιλογής Ενεργό (εμφανίζεται αντί της ένδειξης Μη ενεργό).
- Αποθηκεύστε τη ρύθμιση επιλέγοντας OK.

Ήχος χαιρετισμού

Κατά την ενεργοποίηση και απενεργοποίηση ηχεί μια σύντομη μελωδία. Με τη βοήθεια αυτής της επιλογής μπορείτε να απενεργοποιήσετε και να επανενεργοποιήσετε την αναπαραγωγή της μελωδίας.

Το μενού είναι αποθηκευμένο στην ακόλουθη διαδρομή εισόδου.

 Ρυθμίσεις

 Ήχος χαιρετισμού

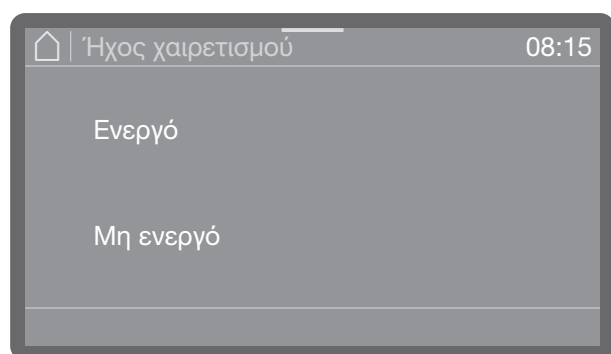

- Ενεργό
Κατά την ενεργοποίηση θα ηχήσει μια μελωδία χαιρετισμού.
 - Μη ενεργό
Η μελωδία είναι απενεργοποιημένη.
- Προβείτε σε μια επιλογή.

Μονάδα θερμοκρασίας

Η ένδειξη της θερμοκρασίας στην οθόνη μπορεί να εμφανίζεται σε βαθμούς Κελσίου (°C) ή σε βαθμούς Φαρενάιτ (°F).

Το μενού είναι αποθηκευμένο στην ακόλουθη διαδρομή εισόδου.

 Ρυθμίσεις

 Μονάδα θερμοκρασίας

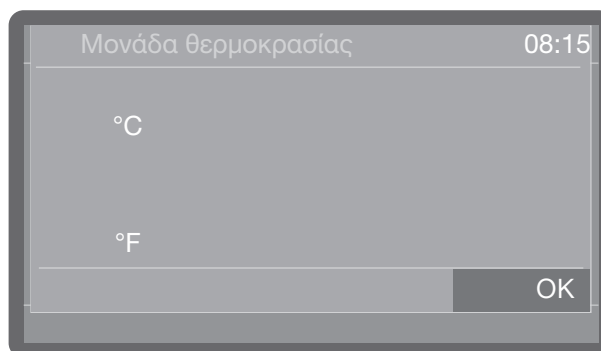

- °C
Ένδειξη θερμοκρασίας σε βαθμούς Κελσίου.
 - °F
Ένδειξη θερμοκρασίας σε βαθμούς Φαρενάιτ.
- Προβείτε στην επιθυμητή επιλογή με πάτημα.

Στο μενού  Διευρυμένες ρυθμίσεις έχουν ταξινομηθεί όλες οι διαχειριστικές διαδικασίες και ρυθμίσεις.

Η πρόσβαση στο μενού  Διευρυμένες ρυθμίσεις προστατεύεται μέσω κωδικού PIN.

Αν θέλετε να ανοίξετε το μενού, πρέπει να συμπληρώσετε τον κωδικό PIN.

Δομή μενού

Πρόσθετες ρυθμίσεις

Κλείδωμα προγράμματος φίλτρο

Ενεργό

Μη ενεργό ✓

Standby/Off

Σε ετοιμότητα μετά 10 λεπτά

Εκτός λειτουργίας μετά 10 λεπτά

Ημερολόγιο λειτουργίας

Νερό

Καταναλώσεις κρύου νερού λ.

Καταναλώσεις ζεστού νερού λ.

Υγρό απορρυπαντ.

Λαμπρυντικό

Ώρες λειτουργίας

Διεξαγωγή προγραμμάτων

Χρον. διάστημα Service

Αποδέσμευση προγράμματος

Όλα τα προγράμματα ✓

Επιλογή

☆ Καθορισμός αγαπημένων

Ρύθμιση προγραμμάτων

[Όνομα προγράμματος]

Θερμοκρασία καθαρισμού

Χρόνος αναμ. καθαρισμ.

Θερμοκρασία πρόσθ. ξέβγαλ.

Χρόν. αναμ. πρόσθ. ξέβγαλ.

Αυξημένη ποσότητα νερού

Ενδιάμεσο ξέβγαλμα

Αυξημένη ποσότητα νερού

Επαναφορά

Α0 Ένδειξη τιμής A0

Α0 Μη ενεργό ✓

Α0 Ενεργό

Συστήματα δοσομέτρησης

Πόρτα απορρυπαντικού

Πόρτα λαμπρυντικού

* Ένδειξη προσθ. υλικών

* Ενεργό ✓

* Μη ενεργό

* Συγκέντρωση δοσολογ.

Δοχείο απορρυπαντικού

Δοχείο Συγκέντρωση δοσολογ.

Δοχείο Συγκέντρωση δοσολογ.

Δοχείο Συγκέντρωση δοσολογ.

Δοχείο Απενεργοποίηση. ✓

Δοχείο λαμπρυντικού

Δοχείο Συγκέντρωση δοσολογ.

Δοχείο Συγκέντρωση δοσολογ.

Διευρυμένες ρυθμίσεις

 Συγκέντρωση δοσολογ

 Απενεργοπ. ✓

 Κύκλοι μέχρι κενό δοχ

 Σκληρότητα νερού

 2,5 mmol/l (14 dh) ✓

 Σύκλ πριν την αναγένν

 1

 Μνήμη

 Ενεργό ✓

 Μη ενεργό

 Κωδικός

 Αλλαγή κωδικού PIN

 Κωδικός κλειδ. πόρτας

 Ναι

 Ενεργό

 Δικτύωση/WLAN

 Ρύθμιση

 Μέσω WPS

 Μέσω SoftAP

 Ενεργοποίηση

 Απενεργοπ.

 Κατάσταση σύνδεσης

 Εκ νέου ρύθμιση

 Επαναφορά

 RemoteUpdate

 Ενεργό

 Μη ενεργό ✓

 Έμποροι

 Εκθεσιακή ρύθμιση

 Ενεργό

 Μη ενεργό ✓

 Έκδοση λογισμικού

 1-SBAE ID XXXX

 2-EL ID XXXX

 3-EFU ID XXXX

 5-LG ID XXXX

Πινακίδα τύπου

 Εργοστασ. ρυθμίσεις

 Μόνο ρυθμίς προγράμμ.

 Όλες οι ρυθμίσεις

 § Νομικές πληροφορίες

*) ανάλογα με το μοντέλο

Φίλτρο κλειδώματος προγράμματος

Το σετ φίλτρων στον χώρο πλύσης φιλτράρει μεγάλα σωματίδια ρύπων από το νερό πλύσης. Αν τα σωματίδια ρύπων εισέλθουν στο σύστημα ανακυκλοφορίας, μπορούν να φράξουν τους βραχίονες πλύσης, τις βαλβίδες κ.λπ.

Υπάρχει δυνατότητα κλειδώματος της έναρξης προγράμματος αν τα μικροφίλτρα έχουν τοποθετηθεί λάθος ή δεν έχουν τοποθετηθεί καθόλου.

Το μενού είναι αποθηκευμένο στην ακόλουθη διαδρομή εισόδου.

 Πρόσθετες ρυθμίσεις

 Κλείδωμα προγρ φίλτρο

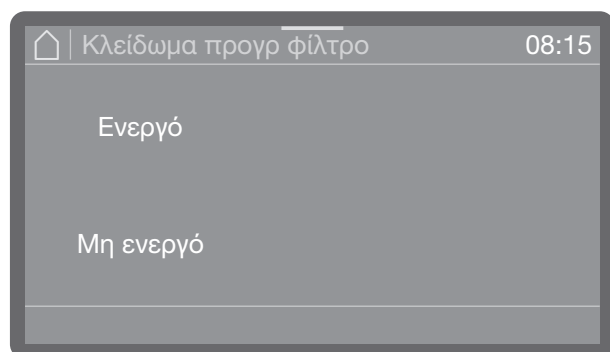

- Ενεργό

Η έναρξη προγραμμάτων είναι κλειδωμένη αν τα μικροφίλτρα έχουν τοποθετηθεί λάθος ή δεν έχουν τοποθετηθεί καθόλου.

Τα προγράμματα μπορούν να ξεκινήσουν μόνο εφόσον τοποθετηθεί σωστά το μικροφίλτρο.

- Μη ενεργό

Τα προγράμματα μπορούν να ξεκινήσουν ανεξάρτητα από την κατάσταση του μικροφίλτρο. Εμφανίζεται ερώτηση ασφαλείας, η οποία πρέπει να επιβεβαιωθεί σε περίπτωση που το μικροφίλτρο δεν έχει τοποθετηθεί σωστά.

■ Προβείτε σε μια επιλογή.

Standby/Off

Αν το πλυντήριο πιάτων δεν χρησιμοποιηθεί για 10 λεπτά, μπορεί να μεταβεί στην ετοιμότητα λειτουργίας (Standby) ή να απενεργοποιηθεί αυτόματα (Off).

Στην κατάσταση αναμονής (Standby) το πλυντήριο πιάτων παραμένει ενεργοποιημένο και το πλήκτρο Έναρξη/Διακοπή αναβοσβήνει. Με το πάτημα του πλήκτρου Έναρξη/Διακοπή, το άγγιγμα της οθόνης ή το άνοιγμα της πόρτας μπορεί το πλυντήριο πιάτων να επανενεργοποιηθεί.

Μετά την αυτόματη απενεργοποίηση, το πλυντήριο πιάτων είναι απενεργοποιημένο και μπορεί να ενεργοποιηθεί πάλι με το πάτημα του πλήκτρου .

Το μενού είναι αποθηκευμένο στην ακόλουθη διαδρομή εισόδου.

 Πρόσθετες ρυθμίσεις

 Standby/Off

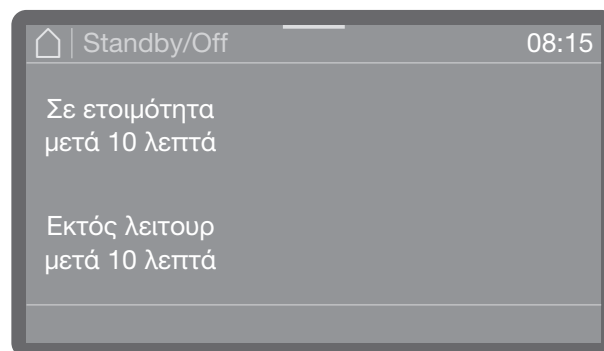

- Standby/Off

Μετάβαση στην κατάσταση αναμονής (Standby) μετά από 10 λεπτά.

- Εκτός λειτουρ μετά 10 λεπτά

Απενεργοποίηση μετά από 10 λεπτά.

■ Προβείτε σε μια επιλογή.

Ημερολόγιο λειτουργίας

Στο ημερολόγιο λειτουργίας καταχωρίζονται τα δεδομένα κατανάλωσης νερού, τα χημικά μέσα καθαρισμού-απολύμανσης καθώς και οι ώρες λειτουργίας και τα εκτελεσμένα προγράμματα. Καταγράφεται ο συνολικός κύκλος ζωής της συσκευής.

Επιπλέον, το Miele Service μπορεί να αποθηκεύσει στο ημερολόγιο λειτουργίας μια σύσταση σχετικά με το επόμενο ραντεβού συντήρησης.

Το μενού είναι αποθηκευμένο στην ακόλουθη διαδρομή εισόδου.

⚙️ Πρόσθετες ρυθμίσεις

📅 Ημερολόγιο λειτουργίας

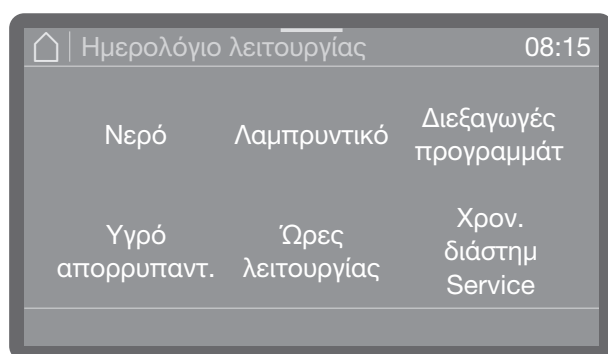

- Νερό

Ένδειξη της κατανάλωσης νερού σε λίτρα (l)

Αν υπάρχουν πολλές συνδέσεις νερού (ανάλογα με το μοντέλο) εμφανίζεται η κατανάλωση ανάλογα με το είδος του νερού.

- Υγρό απορρυπαντικό

Κατανάλωση υγρού απορρυπαντικού σε λίτρα (l)

- Λαμπρυντικό

Κατανάλωση λαμπρυντικού σε λίτρα (l)

- Ώρες λειτουργίας

Αριθμός ωρών λειτουργίας

- Εκτελέσεις προγραμμάτων

Άθροισμα όλων των εκτελεσμένων προγραμμάτων.

Η ένδειξη μπορεί να εμφανιστεί ανά πρόγραμμα.

- Χρονικό διάστημα service

Υπενθύμιση επόμενου ραντεβού για service. Το ραντεβού καταχωρίζεται από το Miele Service.

- Πραγματοποιήστε κύλιση με τη βοήθεια των πλήκτρων βέλους \wedge και \vee στην επιθυμητή επιλογή και επιλέξτε την με πάτημα.

Η τιμές στο ημερολόγιο λειτουργίας δεν αλλάζουν.

- Τερματίστε το μενού με το πλήκτρο \leftarrow .

Αποδέσμευση προγράμματος

Υπάρχει δυνατότητα κλειδώματος μεμονωμένων προγραμμάτων. Τα κλειδωμένα προγράμματα δεν εμφανίζονται πλέον κατά την επιλογή προγράμματος. Έτσι διασφαλίζεται ότι θα χρησιμοποιηθούν μόνο εκείνα τα προγράμματα που είναι προσαρμοσμένα στα εκάστοτε σκεύη.

Το μενού είναι αποθηκευμένο στην ακόλουθη διαδρομή εισόδου.

⚙️ Πρόσθετες ρυθμίσεις

📅 Αποδέσμευση προγραμμ



- Πραγματοποιείτε κύλιση στη λίστα προγραμμάτων και επιλέξτε τα προγράμματα που θέλετε να αποδεσμεύσετε για τους χρήστες. Υπάρχει δυνατότητα πολλαπλών επιλογών. Τα ενεργοποιημένα προγράμματα επισημαίνονται χρωματικά.

- Με επιλογή της ένδειξης Όλα τα προγράμματα μπορείτε να επιλέξετε μεμιάς όλα τα προγράμματα.

- Αποθηκεύστε την επιλογή πατώντας OK.

Καθορισμός αγαπημένων

Στα αγαπημένα προγράμματα μπορείτε να καθορίσετε τη σειρά των προγραμμάτων και ποια προγράμματα θέλετε να είναι άμεσα προσβάσιμα κατά την επιλογή προγραμμάτων. Προς επιλογή είναι όλα τα διαθέσιμα προγράμματα που εμφανίζονται στην ενότητα Διαθέσιμα προγράμματα.

Το μενού είναι αποθηκευμένο στην ακόλουθη διαδρομή εισόδου.

 Πρόσθετες ρυθμίσεις

☆ Καθορισμός αγαπημένων

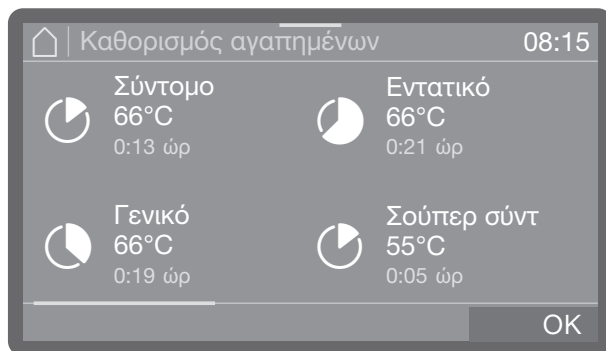

Στην οθόνη εμφανίζεται η επισκόπηση προγραμμάτων.

- Επιλέξτε ένα πρόγραμμα πατώντας παρατεταμένα μέχρι να εμφανιστεί ένα πλαίσιο γύρω από το πρόγραμμα.
- Σύρετε το πρόγραμμα στην επιθυμητή θέση και πάρτε το δάχτυλο από την οθόνη.

Το πλαίσιο γύρω από το πρόγραμμα εξαφανίζεται και το πρόγραμμα παραμένει στην επιθυμητή θέση.

- Αποθηκεύστε τη ρύθμιση επιλέγοντας OK.

Παράμετροι προγραμμάτων

Οι παράμετροι προγραμμάτων θα πρέπει να προσαρμόζονται στις απαιτήσεις της τεχνολογίας πλύσης και στα χρησιμοποιούμενα σκεύη.

Για την αλλαγή των παραμέτρων προγραμμάτων απαιτούνται επιπρόσθετες ειδικές γνώσεις σχετικά με τις συσκευές και τις διεργασίες και για αυτόν τον λόγο οποιαδήποτε αλλαγή θα πρέπει να πραγματοποιείται μόνο από έμπειρους χρήστες ή από το Miele Service.

- Επιλέξτε αρχικά το πρόγραμμα που θέλετε να αλλάξετε.

Επιλογή προγράμματος

Το μενού είναι αποθηκευμένο στην ακόλουθη διαδρομή εισόδου.

 Πρόσθετες ρυθμίσεις

 Ρύθμιση προγραμμάτων



- Πραγματοποιήστε κύλιση στη λίστα προγραμμάτων και επιλέξτε το πρόγραμμα που θέλετε να αλλάξετε.

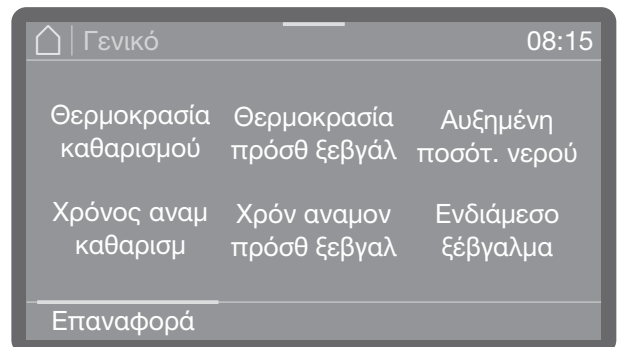

- Επιλέξτε μια παράμετρο προγράμματος που θέλετε να αλλάξετε.

⚙️ Διευρυμένες ρυθμίσεις

Θερμοκρασία πλύσης

Η θερμοκρασία πλύσης επιτυγχάνεται μέσω της προθέρμανσης του νερού πλύσης. Η θερμοκρασία πρέπει να είναι κατάλληλη για την εκάστοτε εργασία.

Η δοσομέτρηση των χημικών μέσων καθαρισμού-απολύμανσης γίνεται σε μια εργοστασιακά καθορισμένη θερμοκρασία δοσομέτρησης.

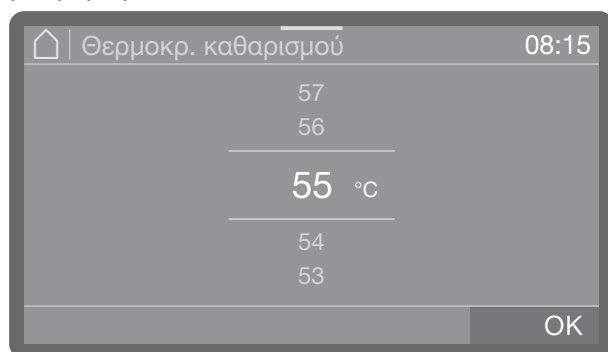

- Ρυθμίστε τη θερμοκρασία. Το εύρος ρύθμισης διαφέρει ανάλογα με το μοντέλο και το πρόγραμμα.
- Αποθηκεύστε τη ρύθμιση επιλέγοντας OK.

Χρόνος διατήρησης πλύσης

Ο χρόνος διατήρησης αντιστοιχεί στο χρονικό διάστημα κατά το οποίο η θερμοκρασία στο μπλοκ πλυσίματος διατηρείται σταθερή.

Στο πρόγραμμα Σούπερ σύντ η καταχώριση του χρόνου διατήρησης γίνεται σε δευτερόλεπτα και μπορεί να αλλάξει σε βήματα των 5 δευτερολέπτων.

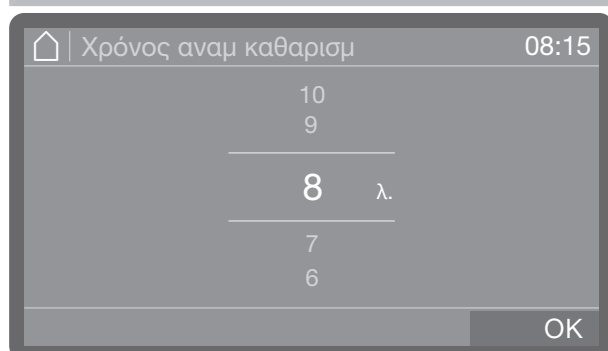

- Ρυθμίστε τον χρόνο διατήρησης.
- Αποθηκεύστε τη ρύθμιση επιλέγοντας OK.

Θερμοκρασία ξεβγάλματος

Η θερμοκρασία ξεβγάλματος επιτυγχάνεται μέσω της προθέρμανσης του νερού πλύσης. Η θερμοκρασία πρέπει να είναι κατάλληλη για την εκάστοτε εργασία.

Σε πλυντήρια πιάτων με στέγνωμα Dry + αυτό το στοιχείο μενού δεν είναι διαθέσιμο.

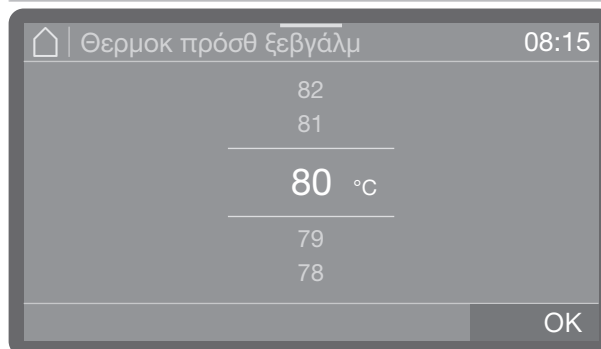

- Ρυθμίστε τη θερμοκρασία. Το εύρος ρύθμισης διαφέρει ανάλογα με το μοντέλο και το πρόγραμμα.
- Αποθηκεύστε τη ρύθμιση επιλέγοντας OK.

Χρόνος διατήρησης ξεβγάλματος

Ο χρόνος διατήρησης αντιστοιχεί στο χρονικό διάστημα κατά το οποίο η θερμοκρασία στο μπλοκ πλυσίματος διατηρείται σταθερή.

Στο πρόγραμμα Σούπερ σύντ η καταχώριση του χρόνου διατήρησης γίνεται σε δευτερόλεπτα και μπορεί να αλλάξει σε βήματα των 5 δευτερολέπτων.

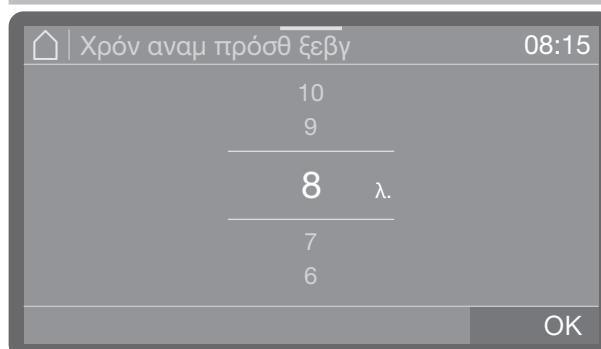

- Ρυθμίστε τον χρόνο διατήρησης.
- Αποθηκεύστε τη ρύθμιση επιλέγοντας OK.

Αυξημένη ποσότητα νερού

Μια αύξηση της ποσότητας του νερού έχει νόημα μόνο αν λόγω της δομής των σκευών παρακρατείται πολύ νερό ή αν λόγω του είδους της βρομιάς και των χρησιμοποιούμενων χημικών μέσων καθαρισμού-απολύμανσης προβλέπεται έντονη δημιουργία αφρού. Η πρόσθετη ποσότητα νερού εξαρτάται από την έκδοση των κανίστρων ή/και των συρόμενων κανίστρων, το είδος της βρομιάς και τα σκεύη.

Αν πρόκειται να πλύνετε σκεύη που φέρουν ελάχιστη βρομιά και επιπλέον παρακρατούν ελάχιστο νερό, μπορείτε να επαναφέρετε την ποσότητα νερού στις εργοστασιακές ρυθμίσεις για να εξοικονομήσετε νερό και ενέργεια.

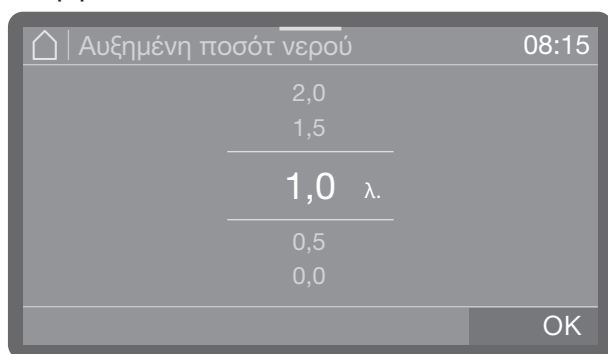



- Ρυθμίστε την πρόσθετη ποσότητα νερού. Στη χαμηλότερη ρύθμιση η ποσότητα νερού αντιστοιχεί σε αυτήν της εργοστασιακής ρύθμισης.
- Αποθηκεύστε τη ρύθμιση επιλέγοντας OK.

Αλλαγή ονόματος

Αν είναι απαραίτητο μπορείτε να αλλάξετε τα ονόματα των προγραμμάτων. Το σύμβολο που υπάρχει πριν από αυτά δεν μπορεί να αλλάξει.

- Για τον σκοπό αυτό επιλέξτε Όνομα προγράμματος.

Τα ονόματα μπορεί να αποτελούνται από έως και 15 χαρακτήρες περιλαμβανομένων των κενών. Οι ακόλουθες επιλογές είναι διαθέσιμες για την απόδοση ονόματος:

- Γράμματα από το Α έως το Ω, όπου κάθε νέα λέξη αρχίζει αυτόματα με κεφαλαίο γράμμα.
- Οι αριθμοί από το 0 έως το 9.
- Κενό _.
- Η επιλογή του συμβόλου  σβήνει την τελευταία κάθε φορά θέση.
- Με την επιλογή Επαναφορά γίνεται επαναφορά των ονομάτων των προγραμμάτων στις εργοστασιακές ρυθμίσεις.
- Με το πλήκτρο  τερματίζετε τη διαδικασία χωρίς να αποθηκευτεί η αλλαγή ονόματος.
- Εισαγάγετε ένα όνομα.
- Στο τέλος επιβεβαιώστε την καταχώριση πατώντας OK.

Ενδιάμεσο ξέβγαλμα

Εάν είναι απαραίτητο, υπάρχει δυνατότητα ενεργοποίησης ενός πρόσθετου ενδιάμεσου μπλοκ πλυσίματος για επιλεγμένα προγράμματα.

Αν θέλετε να μάθετε ποια προγράμματα υποστηρίζουν τη συγκεκριμένη λειτουργία, ανατρέξτε στο κεφάλαιο «Επισκόπηση προγραμμάτων».

- Ενεργό

Ενεργοποιεί για το επιλεγμένο πρόγραμμα το πρόσθετο ενδιάμεσο μπλοκ πλυσίματος.

- Μη ενεργό

Απενεργοποιεί το πρόσθετο ενδιάμεσο μπλοκ πλυσίματος.

■ Επιλέξτε με πάτημα.

Επαναφορά παραμέτρων

Μπορείτε να επαναφέρετε μεμονωμένα προγράμματα στις εργοστασιακές ρυθμίσεις. Η δυνατότητα επαναφοράς αφορά παραμέτρους προγραμμάτων και τροποποιημένα ονόματα προγραμμάτων.

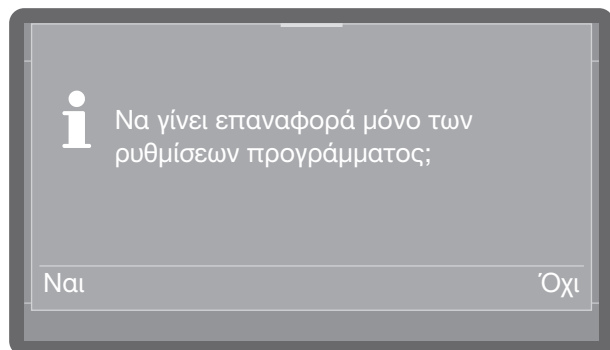

■ Επιλέξτε Ναι, προκειμένου να επαναφέρετε παραμέτρους και ονόματα προγραμμάτων στις εργοστασιακές ρυθμίσεις.

■ Επιλέξτε Όχι, προκειμένου να διακόψετε τη διαδικασία.

Ένδειξη τιμής A0

Η τιμή A0 αποτελεί το μέτρο για την εξουδετέρωση μικροοργανισμών σε διαδικασίες απολύμανσης με υγρή θερμότητα.

Η τιμή αυτή χρησιμοποιείται, προκειμένου να καθοριστεί η απαιτούμενη ποσότητα υγρής θερμότητας κατά τη θερμική απολύμανση στη μηχανική επεξεργασία.

Η τιμή A0 εμφανίζεται στο τέλος του προγράμματος.

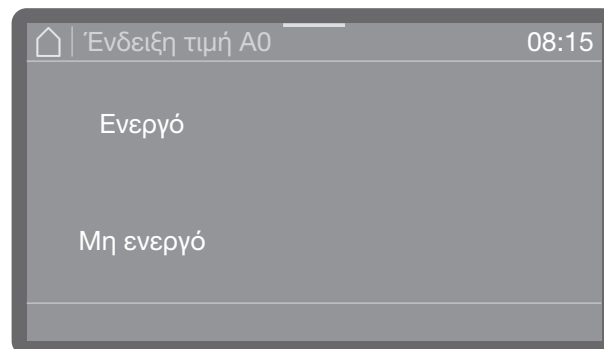

- Ενεργό

Η μέτρηση της τιμής A0 είναι ενεργοποιημένη και εμφανίζεται στο τέλος του προγράμματος.

- Μη ενεργό



Η μέτρηση της τιμής A0 είναι απενεργοποιημένη.

■ Προβείτε σε μια επιλογή.

Συστήματα δοσομέτρησης

Μέσω του ακόλουθου μενού σάς δίνεται η δυνατότητα ενεργοποίησης, πλήρωσης, έκπλυσης, αλλαγής ονόματος, όταν αυτό είναι απαραίτητο, και ρύθμισης της πυκνότητας δοσολογίας για όλα τα προγράμματα.

Ανάλογα με το μοντέλο είναι διαθέσιμα διάφορα συστήματα δοσομέτρησης για τη δοσομέτρηση των χημικών μέσων καθαρισμού-απολύμανσης.

Η δοσομέτρηση απορρυπαντικού και λαμπруντικού μπορεί να γίνει είτε μέσω μια σχετικής δοσομετρικής συσκευής πόρτας (απορρυπαντικό , λαμπруντικό ) είτε μέσω σωλήνα δοσομέτρησης για υγρά υλικά από εξωτερικό δοχείο. Η ταυτόχρονη ενεργοποίηση και των δύο συστημάτων δεν είναι δυνατή.

Επιλογή συστήματος δοσομέτρησης

Το μενού είναι αποθηκευμένο στην ακόλουθη διαδρομή εισόδου.

 Πρόσθετες ρυθμίσεις

 Συστήματα δοσομέτρησης

 Πόρτα απορρυπαντικ

 Δοχείο απορρυπαντικού

 Πόρτα λαμπруντικού

 Δοχείο λαμπруντικού

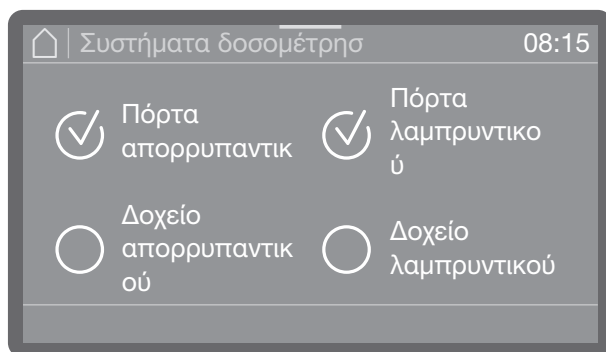

Εμφανίζονται μόνο τα υπάρχοντα συστήματα δοσομέτρησης.

- Επιλέξτε ένα σύστημα δοσομέτρησης.

Δοσομέτρηση από την πόρτα

 Πόρτα απορρυπαντ

Αν έχετε επιλέξει Πόρτα απορρυπαντικού, θα εμφανιστεί ένα από τα ακόλουθα μηνύματα.

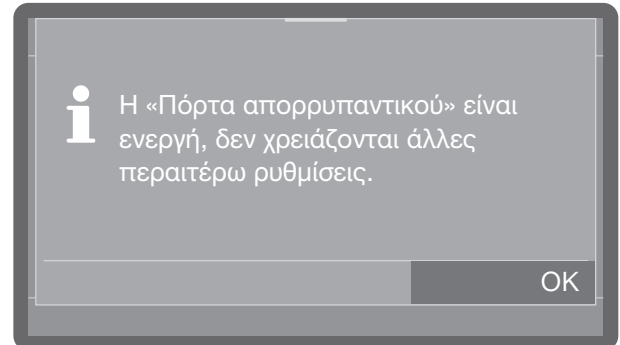

- Η δοσομετρική συσκευή πόρτας είναι ενεργοποιημένη.

- Περαιτέρω ρυθμίσεις δεν είναι εφικτές. Επιβεβαιώστε το μήνυμα πατώντας OK.

Εάν θέλετε να ρυθμίσετε τη δοσομέτρηση στη συσκευή δοσομέτρησης απορρυπαντικού σε σκόνη, επιλέξτε Απορρυπαντικό Πόρτα και ενεργοποιήστε ή επιλέξτε Δοχείο απορρυπαντικού και ενεργοποιήστε τη δοσομέτρηση.

 Πόρτα λαμπруντικού

Ένδειξη συμπλήρωσης

Η ένδειξη συμπλήρωσης εμφανίζεται ως προειδοποίηση έλλειψης λαμπруντικού στη δοσομετρική συσκευή πόρτας. Εάν δεν επιθυμείτε δοσομέτρηση λαμπруντικού μέσω της δοσομετρικής συσκευής πόρτας, πρέπει να απενεργοποιήσετε την ένδειξη συμπλήρωσης.

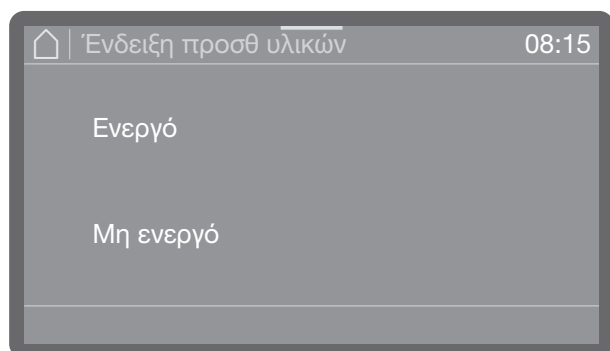

- On

Εμφανίζεται η προειδοποίηση έλλειψης λαμπρυντικού στη δοσομετρική συσκευή πόρτας.

- Ανενερ.

Δεν εμφανίζεται προειδοποίηση έλλειψης λαμπρυντικού.

■ Προβείτε σε μια επιλογή.

Ενεργοποίηση δοσομέτρησης από δοχείο

Για την ενεργοποίηση της δοσομέτρησης υγρών χημικών μέσων καθαρισμού-απολύμανσης από εξωτερικά δοχεία θα πρέπει να ενεργήσετε ως εξής.

■ Επιλέξτε αρχικά ένα σύστημα δοσομέτρησης.

Η επιλογή είναι διαθέσιμη μόνο αν υπάρχει το αντίστοιχο σύστημα δοσομέτρησης (ανάλογα με το μοντέλο).

Δοχείο απορρυπαντικού

Δοχείο λαμπρυντικού

Εάν υπάρχει και είναι ενεργοποιημένη δοσομετρική συσκευή πόρτας για λαμπρυντικό ✨ ή συσκευή δοσομέτρησης απορρυπαντικού σε σκόνη // (ανάλογα με το μοντέλο), θα ερωτηθείτε αρχικά κατά την επιλογή Δοχείο απορρυπαντικού ή Δοχείο λαμπρυντικού, εάν θέλετε η δοσομέτρηση να γίνει από το δοχείο. Αν έχει ήδη ενεργοποιηθεί η δοσομέτρηση από το δοχείο, η ερώτηση δεν εμφανίζεται.

Απενεργοποίηση δοσομέτρησης από δοχείο

Στη συνέχεια μπορείτε να ορίσετε η δοσομέτρηση να μην γίνει από τα δοχεία αλλά από τις δοσομετρικές συσκευές πόρτας ή να απενεργοποιήσετε εντελώς τη δοσομέτρηση από δοχείο.

■ Επιλέξτε αρχικά ένα σύστημα δοσομέτρησης.

Η επιλογή είναι διαθέσιμη μόνο αν υπάρχει το αντίστοιχο σύστημα δοσομέτρησης (ανάλογα με το μοντέλο).

Δοχείο απορρυπαντικού

Απενεργοπ. ✓

Δοχείο λαμπρυντικού

Απενεργοπ. ✓

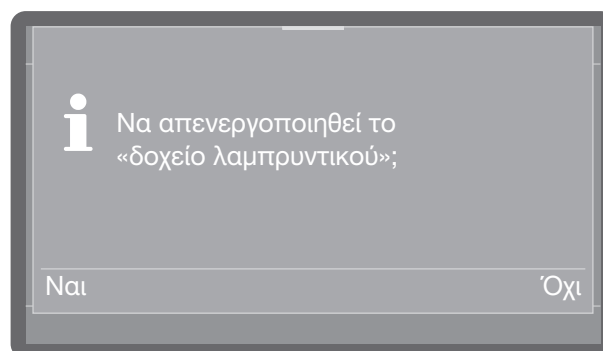
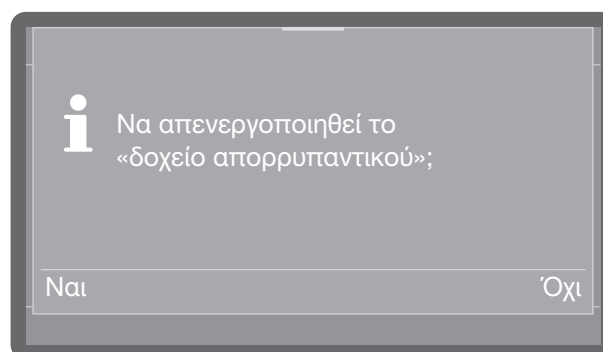

- Επιλέγοντας Ναι OK απενεργοποιείτε τη δοσομέτρηση από το δοχείο. Η αλλαγή γίνεται άμεσα.
- Αν δεν θέλετε να κάνετε την αλλαγή, πατήστε το πλήκτρο Όχι.

Πυκνότητα δοσομέτρησης

Η πυκνότητα δοσομέτρησης για χημικά μέσα καθαρισμού-απολύμανσης ρυθμίζεται για όλα τα συστήματα δοσομέτρησης με τον ίδιο τρόπο. Η ρύθμιση ισχύει για όλα τα προγράμματα.

Η επιλογή είναι διαθέσιμη μόνο αν υπάρχει το αντίστοιχο σύστημα δοσομέτρησης (ανάλογα με το μοντέλο).

 Πόρτα λαμπρυντικού

 Δοχείο απορρυπαντικού

 Δοχείο λαμπρυντικού

- Επιλέξτε αρχικά ένα σύστημα δοσομέτρησης.

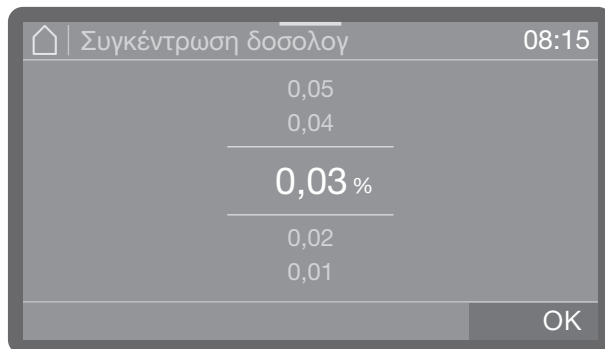

- Ρυθμίστε την πυκνότητα δοσομέτρησης.
- Αποθηκεύστε τη ρύθμιση επιλέγοντας OK.

Πλήρωση διαδρομών δοσομέτρησης

Βλ.  Λειτουργίες συσκευής

Έκπλυση διαδρομών δοσομέτρησης

Βλ.  Λειτουργίες συσκευής

Κύκλοι έως μηδενική στάθμη

Κατά τη δοσομέτρηση υγρών χημικών μέσων καθαρισμού-απολύμανσης από εξωτερικά δοχεία η στάθμη πλήρωσης στο δοχείο επιτηρείται. Με τις ακόλουθες λειτουργίες μπορείτε να καθορίσετε μετά από πόσα εκτελεσμένα προγράμματα (κύκλους) θέλετε να ενημερωθείτε για την επικείμενη μηδενική στάθμη. Το μήνυμα θα εμφανίζεται μετά την ενεργοποίηση της συσκευής και πριν από κάθε έναρξη προγράμματος. Μπορείτε να ρυθμίσετε τους κύκλους από 10 έως 150.

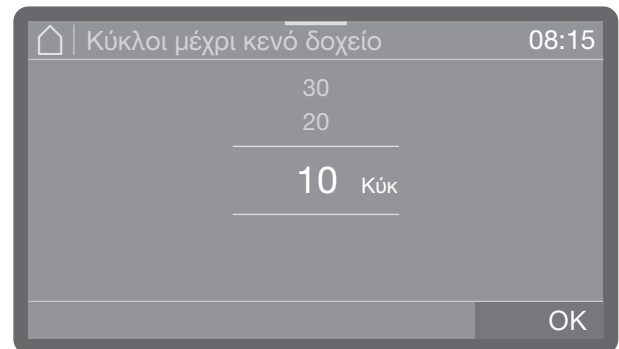

- Ρυθμίστε τον αριθμό κύκλων.
- Αποθηκεύστε τη ρύθμιση επιλέγοντας OK.

Σκληρότητα νερού

Η ρύθμιση της σκληρότητας νερού περιγράφεται στο κεφάλαιο «Προσθήκη αλατιού αναγέννησης».

Υπόδειξη Αναγέννηση

Για να μπορείτε να προγραμματίζετε καλύτερα τις φάσεις πλύσης, υπάρχει δυνατότητα ένδειξης των υπολειπόμενων κύκλων πλύσης ως την επόμενη αναγέννηση ως ειδοποίηση.

Μόλις ολοκληρωθούν οι ρυθμισμένοι κύκλοι ως την επόμενη αναγέννηση, θα εμφανίζεται μετά από κάθε πρόγραμμα που έχει τελειώσει μια ειδοποίηση.

Μπορείτε να ρυθμίσετε τους κύκλους από 0-20, όπου στο 0 δεν θα εμφανιστεί κάποια προειδοποίηση.

Το μενού είναι αποθηκευμένο στην ακόλουθη διαδρομή εισόδου.

⚙️ Πρόσθετες ρυθμίσεις

🔗 Κύκλ πριν την αναγένν

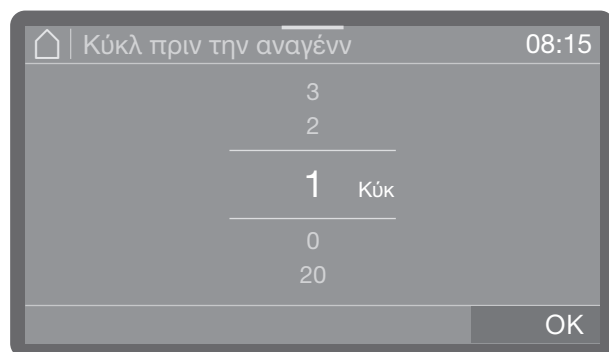

- Ρυθμίστε τον αριθμό κύκλων.
- Αποθηκεύστε τη ρύθμιση επιλέγοντας OK.

Μνήμη

Αν χρησιμοποιείτε σταθερά πάντα το ίδιο πρόγραμμα, μπορείτε να επωφεληθείτε από τη λειτουργία μνήμης. Αυτή προτείνει αυτόματα το πρόγραμμα που έχετε επιλέξει τελευταίο, έτσι ώστε, μετά τη φόρτωση, το πρόγραμμα να ξεκινήσει αμέσως. Η επιλογή προγράμματος σε αυτή την περίπτωση δεν είναι απαραίτητη, είναι όμως πάντα στη διάθεσή σας.

Το μενού είναι αποθηκευμένο στην ακόλουθη διαδρομή εισόδου.

⚙️ Πρόσθετες ρυθμίσεις

📺 Μνήμη

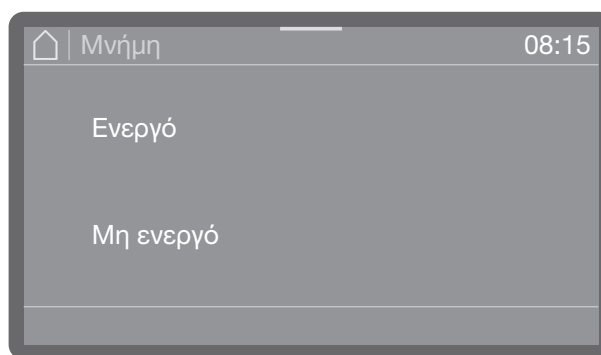

- Ενεργό

Το πρόγραμμα που έχει επιλεγεί τελευταίο, έχει προεπιλεγεί πριν από την επόμενη έναρξη.

- Μη ενεργό

Τα προγράμματα πρέπει να επιλεγούν μέσω της επιλογής προγράμματος.

- Προβείτε σε μια επιλογή.

Κωδικός PIN

Η πρόσβαση σε σημαντικές ρυθμίσεις συστήματος και λειτουργίες συσκευής, για τη οποία απαιτείται διευρυμένη γνώση της συσκευής και των διεργασιών, μπορεί να προστατευτεί μέσω κωδικού PIN. Ο κωδικός PIN αποτελείται από 3 ψηφία από το 0-9 σε οποιαδήποτε σειρά.

Εργοστασιακά έχει καθοριστεί ο κωδικός PIN 800

 Σε περίπτωση απώλειας του κωδικού PIN πρέπει να σας χορηγηθεί νέος κωδικός από το Miele Service.

Καταχώριση κωδικού PIN



- Ρυθμίστε τις σχετικές αριθμητικές τιμές και επιβεβαιώστε την καταχώριση με OK.

Μπορείτε να διακόψετε τη διαδικασία οποιαδήποτε στιγμή με το πλήκτρο ⏪.

Εάν ο κωδικός PIN που καταχωρίσατε είναι σωστός, η προστατευμένη περιοχή θα αποδεσμευτεί για περαιτέρω επεξεργασία.

Εάν ο κωδικός PIN που καταχωρίσατε είναι εσφαλμένος, θα εμφανιστεί σχετικό μήνυμα και η διαδικασία θα διακοπεί.

Φραγή ή αποδέσμευση διευρυμένων ρυθμίσεων

Η πρόσβαση στο μενού μπορεί να προστατευθεί μέσω κωδικού PIN ή να είναι ελεύθερα προσβάσιμο για όλους τους χρήστες. Επιπλέον, υπάρχει δυνατότητα αλλαγής κωδικού.

Το μενού είναι αποθηκευμένο στην ακόλουθη διαδρομή εισόδου.

 Πρόσθετες ρυθμίσεις

 Κωδικός

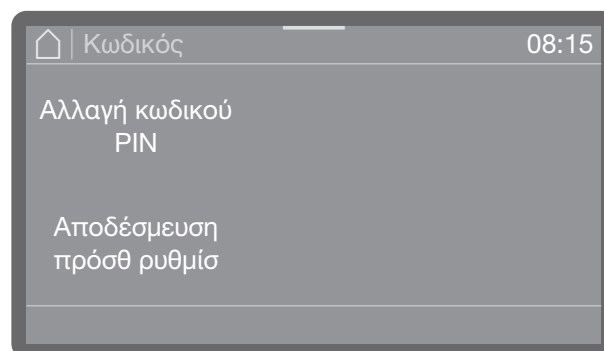

- Αλλαγή κωδικού PIN

Λήψη νέου κωδικού (βλ. «Αλλαγή κωδικού PIN»).

- Αποδέσμευση πρόσθ ρυθμίσ

Το μενού  Πρόσθετες ρυθμίσεις είναι ελεύθερα προσβάσιμο για όλους τους χρήστες.

- Επιλέξτε μια επιλογή.

Αλλαγή κωδικού PIN

Σε περίπτωση χορήγησης νέου κωδικού PIN ο παλιός κωδικός αντικαθίσταται και συνεπώς διαγράφεται για πάντα. Η επαναφορά του παλιού κωδικού συνεπώς δεν είναι δυνατή.

Σε περίπτωση απώλειας του κωδικού PIN πρέπει να σας χορηγηθεί νέος κωδικός από το Miele Service.

Εάν στο μενού έχετε επιλέξει την επιλογή Αλλαγή κωδικού PIN μπορείτε να καταχωρίσετε νέο κωδικό PIN.

- Για τον σκοπό αυτό ακολουθείτε τις οδηγίες στην οθόνη και συμπληρώνετε αρχικά τον τρέχοντα κωδικό PIN.



- Ρυθμίστε τις σχετικές αριθμητικές τιμές και επιβεβαιώστε την καταχώριση με OK.

Μπορείτε να διακόψετε τη διαδικασία οποιαδήποτε στιγμή με το πλήκτρο ⏪.

- Στη συνέχεια εισαγάγετε τον νέο κωδικό.
- Επιβεβαιώστε τον νέο κωδικό PIN εισάγοντάς τον άλλη μία φορά.

Εάν οι δύο καταχωρίσεις συμφωνούν μεταξύ τους, ο παλιός κωδικός PIN αντικαθίσταται με τον νέο κωδικό.

Εάν οι δύο καταχωρίσεις δεν συμφωνούν μεταξύ τους, θα εμφανιστεί στην οθόνη σχετικό μήνυμα και θα εξακολουθεί να ισχύει ο παλιός κωδικός PIN.

Κωδικός κλειδώματος πόρτας

Το άνοιγμα της πόρτας κατά την εκτέλεση ενός προγράμματος οδηγεί σε διακοπή του προγράμματος. Οι διακοπές ενέχουν κάποιους κινδύνους για τους χρήστες και μπορεί να επηρεάσουν το καθαριστικό αποτέλεσμα, π.χ. όταν προστίθενται εκ των υστέρων βρόμικα σκεύη. Για τον λόγο αυτό μπορεί να τοποθετηθεί μια διάταξη κλειδώματος πόρτας, η οποία επιτρέπει το άνοιγμα της πόρτας κατά τη διάρκεια εκτέλεσης ενός προγράμματος μόνο κατόπιν εισαγωγής ενός κωδικού PIN.

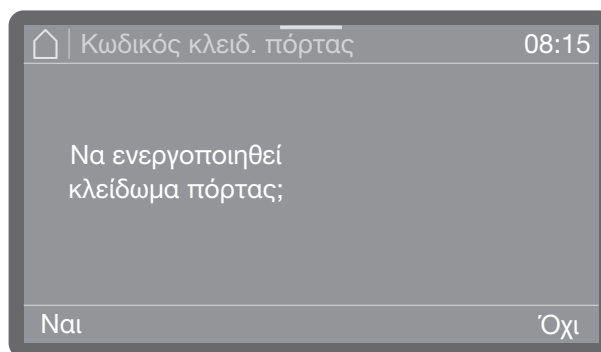

- Επιλέξτε Ναι.

Ενεργοποίηση της διάταξης κλειδώματος πόρτας, η οποία επιτρέπει το άνοιγμα της πόρτας κατά τη διάρκεια εκτέλεσης ενός προγράμματος μόνο μέσω κωδικού PIN. Πρέπει να εισαγάγετε νέο κωδικό PIN (βλ. «Αλλαγή κωδικού PIN»).

Ή

- Διακόψτε τη διαδικασία επιλέγοντας Όχι. Με τον τρόπο αυτό εξέρχεστε από το μενού.

Δικτύωση/WLAN

Το πλυντήριο πιάτων σας είναι εξοπλισμένο με μια ενσωματωμένη μονάδα WLAN.

Μπορείτε να συνδέσετε το πλυντήριο πιάτων σας στο τοπικό σας δίκτυο WLAN, προκειμένου να χρησιμοποιήσετε τις ψηφιακές λύσεις της Miele.

Στον διαδικτυακό τόπο:

<https://www.miele.de/p/digitale-loesungen-4345.htm>

παρατίθεται μια επισκόπηση σχετικά με τις ψηφιακές λύσεις.

Μόλις το πλυντήριο πιάτων συνδεθεί στο τοπικό σας δίκτυο, προστίθενται στο μενού «Διευρυμένες ρυθμίσεις» και «Δικτύωση/WLAN» περαιτέρω στοιχεία μενού.

Λάβετε υπόψη τις ρυθμίσεις του ρούτερ WLAN σας, ειδικά αυτές που αφορούν τη λειτουργία περισσότερων συσκευών στο δίκτυο WLAN.

Στον χώρο τοποθέτησης του πλυντηρίου πιάτων σας το σήμα του δικτύου WLAN πρέπει να είναι επαρκώς ισχυρό.

Τοποθετήστε το πλυντήριο πιάτων ή το ρούτερ σε κατάλληλη απόσταση μεταξύ τους.

Το μενού είναι αποθηκευμένο στην ακόλουθη διαδρομή εισόδου.

 Πρόσθετες ρυθμίσεις

 Δικτύωση/WLAN

Διαμόρφωση WLAN

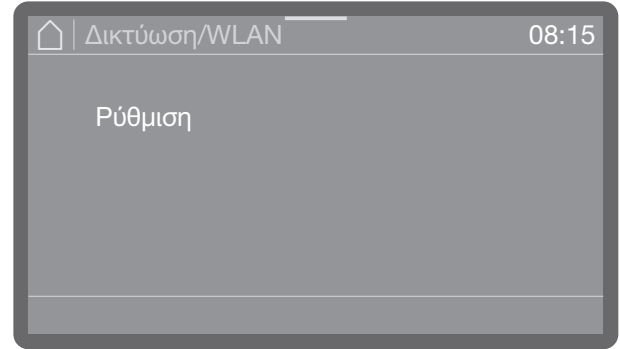

- Επιλέξτε το σημείο του μενού Ρύθμιση.

Μπορείτε κατ' επιλογή να συνδέσετε το πλυντήριο πιάτων στο δίκτυό σας μέσω Μέσω WPS ή Μέσω SoftAP.

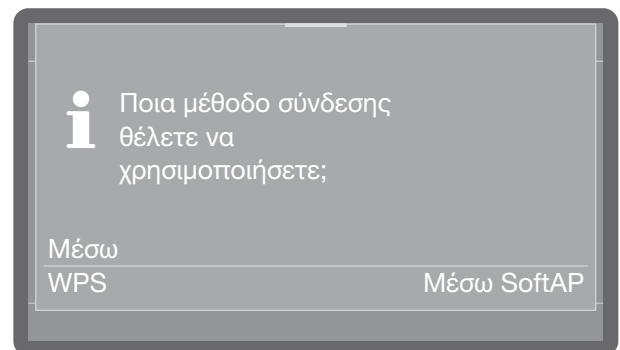

η σύνδεση μέσω WPS

Μπορείτε να συνδέσετε το πλυντήριο πιάτων σας στο δίκτυο WLAN μέσω WPS (Wi-Fi Protected Setup).

Το WLAN ρούτερ σας πρέπει να υποστηρίζει τη δυνατότητα WPS.

- Στο ερώτημα Ποια μέθοδο σύνδεσης θέλετε να χρησιμοποιήσετε;, επιλέξτε WPS.

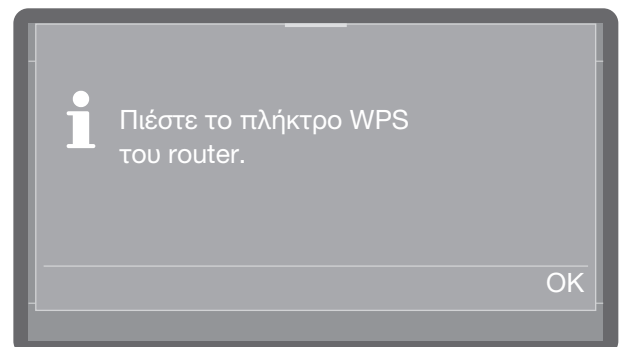

- Μόλις στην οθόνη εμφανιστεί η ένδειξη Πιέστε το πλήκτρο WPS του router., ενεργοποιήστε εντός 2 λεπτών τη λειτουργία «WPS» στο ρούτερ σας.

Διευρυμένες ρυθμίσεις

- Εάν ήταν εφικτή η δημιουργία σύνδεσης, εμφανίζεται στην οθόνη το μήνυμα Η σύνδεση δημιουργήθηκε επιτυχώς. Επιβεβαιώστε το μήνυμα με *OK*.

Αν η δημιουργία της σύνδεσης δεν ήταν εφικτή, ενδεχομένως να μην ενεργοποιήσατε αρκετά γρήγορα το WPS στο ρούτερ σας. Επαναλαμβάνετε τα προαναφερόμενα βήματα.

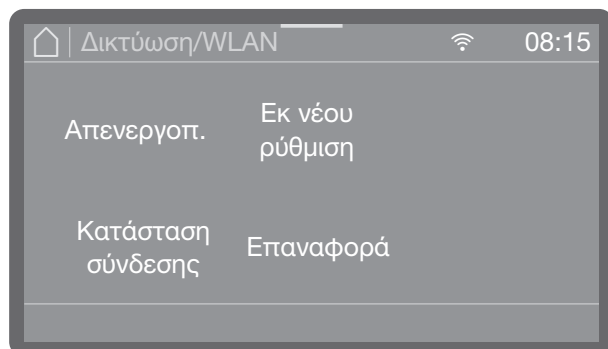

- Απενεργοποίηση

Η σύνδεση WLAN απενεργοποιείται αλλά οι επιλογές σύνδεσης παραμένουν. Η σύνδεση WLAN μπορεί να ενεργοποιηθεί πάλι, χωρίς να είναι απαραίτητη η επανάληψη της διαδικασίας σύνδεσης.

- Κατάσταση σύνδεσης

Ενημερώνει για τη διεύθυνση IP και την κατάσταση σύνδεσης της σύνδεσης WLAN.

- Εκ νέου ρύθμιση

Στοιχείο μενού για την εκ νέου διαμόρφωση της σύνδεσης WLAN.

- Επαναφορά

Επαναφέρει τη σύνδεση WLAN. Οι επιλογές σύνδεσης θα καθούν και πρέπει να διαμορφωθούν εκ νέου.

Soft AP

Εάν δεν είναι εφικτή η σύνδεση μέσω WPS, μπορείτε να συνδέσετε το πλυντήριο πιάτων Μέσω SoftAP στο τοπικό σας δίκτυο.

Το Soft-AP (Software-enabled Access Point) είναι ένα ασύρματο σημείο πρόσβασης, που διατίθεται από το πλυντήριο πιάτων σας και μπορεί να χρησιμοποιηθεί από άλλες κοντινές ασύρματες συσκευές.

Με το Soft-AP το πλυντήριο πιάτων σας δεν έχει σύνδεση στο διαδίκτυο. Το Soft-AP χρησιμεύει στην τοπική σύνδεση δύο συσκευών μεταξύ τους μέσω WLAN.

Σύνδεση μέσω Soft-AP

Μπορείτε να συνδέσετε το πλυντήριο πιάτων σας στο δίκτυό σας μέσω Soft-AP (Software Enabled Access Point).

- Στο ερώτημα Ποια μέθοδο σύνδεσης θέλετε να χρησιμοποιήσετε;, επιλέξτε Soft AP.

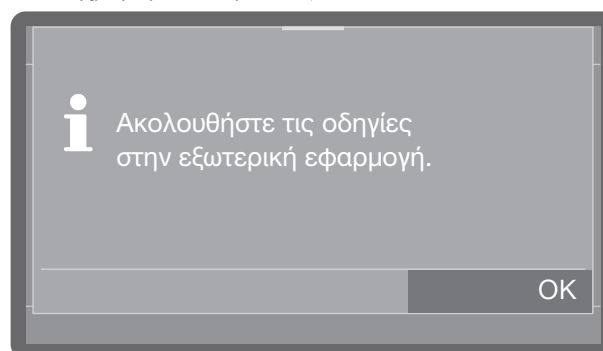

- Επιβεβαιώστε το μήνυμα με *OK* και ακολουθήστε τις οδηγίες στην εξωτερική εφαρμογή.

Στην οθόνη εμφανίζεται το μήνυμα Αναμονή για σύνδεση. Το μήνυμα αυτό παραμένει, ανάλογα με την επιλογή, για περ. 10 λεπτά ενεργό και στη συνέχεια κλείνει.

- Εάν ήταν εφικτή η δημιουργία σύνδεσης, εμφανίζεται στην οθόνη το μήνυμα Η σύνδεση δημιουργήθηκε επιτυχώς.
- Επιβεβαιώστε το μήνυμα με *OK*.

RemoteUpdate

Το συγκεκριμένο στοιχείο μενού εμφανίζεται μόνο όταν το πλυντήριο πιάτων έχει συνδεθεί στο δίκτυο WLAN.

Εάν είναι διαθέσιμη μια καινούργια έκδοση του συστήματος ελέγχου του πλυντηρίου πιάτων, μπορείτε να αποφασίσετε αν αυτή θα ενημερωθεί αυτόματα ή όχι.

Το μενού είναι αποθηκευμένο στην ακόλουθη διαδρομή εισόδου.

 Πρόσθετες ρυθμίσεις

 RemoteUpdate

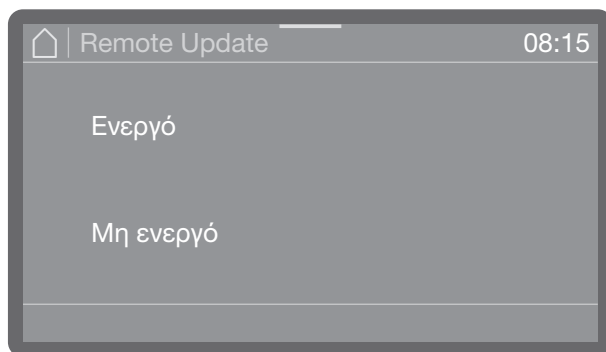

- Ενεργό
Οι ενημερώσεις είναι διαθέσιμες και είναι δυνατή η λήψη τους.
- Μη ενεργό
Οι ενημερώσεις παραβλέπονται.
- Προβείτε σε μια επιλογή.

Εκθεσιακή επίδειξη

Μόνο για εμπόρους.

Το πλυντήριο πιάτων διαθέτει μια λειτουργία επίδειξης που απευθύνεται στους εμπόρους.

Το μενού είναι αποθηκευμένο στην ακόλουθη διαδρομή εισόδου.

 Πρόσθετες ρυθμίσεις

■ Έμποροι

Έκδοση λογισμικού

Εμφάνιση των εκδόσεων των μεμονωμένων ενότητων λογισμικού.

Το μενού είναι αποθηκευμένο στην ακόλουθη διαδρομή εισόδου.

 Πρόσθετες ρυθμίσεις

 Έκδοση λογισμικού

Οι εκάστοτε αριθμοί έκδοσης λογισμικού εμφανίζονται στην οθόνη. Ρυθμίσεις δεν είναι εφικτές.

Πινακίδα τύπου

Προβολή πινακίδας τύπου με όλες τις σημαντικές πληροφορίες, όπως χαρακτηρισμός τύπου, ηλεκτρική σύνδεση κ.λπ. του πλυντηρίου πιάτων σας.

Το μενού είναι αποθηκευμένο στην ακόλουθη διαδρομή εισόδου.

 Πρόσθετες ρυθμίσεις

Πινακίδα τύπου

Η πινακίδα τύπου εμφανίζεται στην οθόνη. Ρυθμίσεις δεν είναι εφικτές.

Εργοστασιακές ρυθμίσεις

Εάν είναι απαραίτητο, είναι δυνατή η κατ' επιλογή επαναφορά των τροποποιημένων παραμέτρων ή όλων των παραμέτρων του πλυντηρίου πιάτων στις εργοστασιακές ρυθμίσεις.

Η επαναφορά των εργοστασιακών ρυθμίσεων θα πρέπει να γίνει σε συνεννόηση με το service.

Το μενού είναι αποθηκευμένο στην ακόλουθη διαδρομή εισόδου.

 Πρόσθετες ρυθμίσεις

 Εργοστασ. ρυθμίσεις

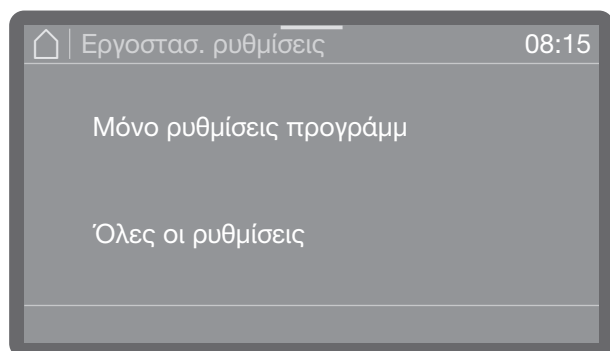

- Μόνο ρυθμίσεις προγράμμ

Οι αλλαγές στις ρυθμίσεις προγραμμάτων επαναφέρονται στις εργοστασιακές ρυθμίσεις.

- Όλες οι ρυθμίσεις

Όλες οι αλλαγές επαναφέρονται στις εργοστασιακές ρυθμίσεις.

■ Προβείτε σε μια επιλογή.

Ανάλογα με την επιλογή που έχετε επιλέξει, θα ερωτηθείτε αν θέλετε να γίνει επαναφορά Μόνο ρυθμίσεις προγράμμ ή Όλες οι ρυθμίσεις.

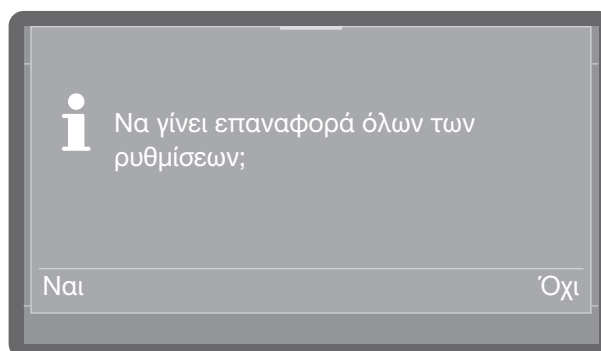
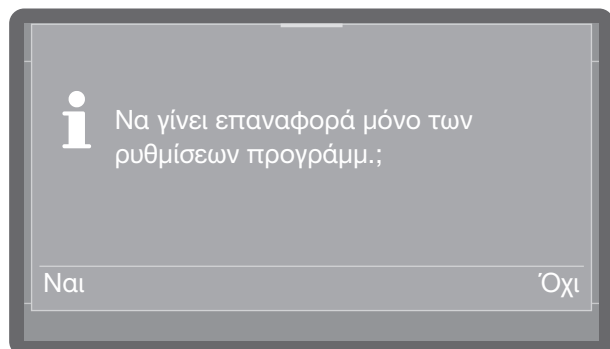

■ Εάν επιλέξετε Ναι γίνεται, ανάλογα με την επιλογή, επαναφορά των ρυθμίσεων των προγραμμάτων ή όλων των ρυθμίσεων.

Ή:

■ Εάν δεν θέλετε να πραγματοποιήσετε επαναφορά, επιλέξτε Όχι.

Νομικές πληροφορίες

Στο μενού αυτό περιλαμβάνονται νομικές πληροφορίες, όπως στοιχεία έκδοσης, πληροφορίες σχετικά με την προστασία δεδομένων καθώς όροι χρήσης.

Το μενού είναι αποθηκευμένο στην ακόλουθη διαδρομή εισόδου.

 Πρόσθετες ρυθμίσεις

§ Νομικές πληροφορίες

Οι πληροφορίες εμφανίζονται στην οθόνη. Ρυθμίσεις δεν είναι εφικτές.

Συντήρηση

Για να αυξήσετε τη διάρκεια ζωής του πλυντηρίου πιάτων θα πρέπει **τουλάχιστον μία φορά τον χρόνο** να διεξάγετε συντήρηση μέσω του Miele Service.

Η συντήρηση περιλαμβάνει τα εξής σημεία:

- ηλεκτρική ασφάλεια βάσει του VDE 0701/0702
- μηχανισμό πόρτας και μόνωση πόρτας
- σπειρώματα και συνδέσεις στον κάδο
- παροχή και αποχέτευση νερού
- εσωτερικά και εξωτερικά δοσομετρικά συστήματα
- βραχίονες εκτόξευσης
- φίλτρα
- λεκάνη περισυλλογής με αντλία αποχέτευσης και βαλβίδα αντεπιστροφής
- όλα τα κά니스τρα και οι προσθήκες

Στο πλαίσιο της συντήρησης πραγματοποιείται και ο έλεγχος λειτουργίας των εξής σημείων:

- μια δοκιμαστική διεξαγωγή προγράμματος
- ένας έλεγχος στεγανότητας
- όλα τα σχετικά με την ασφάλεια συστήματα μέτρησης (ένδειξη καταστάσεων βλάβης)
- τα συστήματα ασφάλειας

⚠ Οι ρύποι αλλοιώνουν την επιφάνεια. Αν υπάρχουν λεκέδες που παραμένουν για μεγάλο χρονικό διάστημα στη συσκευή, δεν θα είναι εύκολο να αφαιρεθούν, και το χρώμα των επιφανειών μπορεί να αλλοιωθεί.

Το καλύτερο είναι να αφαιρείτε αμέσως τους λεκέδες από τον πίνακα χειρισμού και την πρόσοψη της συσκευής.

⚠ Όλες οι επιφάνειες είναι ευαίσθητες στις χαρακιές.

Όλες οι επιφάνειες μπορεί να ξεβάψουν ή να αλλοιωθούν, αν έρθουν σε επαφή με ακατάλληλα καθαριστικά. Χρησιμοποιείτε μόνο κατάλληλα καθαριστικά.

Κλείδωμα σκουπίσματος

- Για τον καθαρισμό του πίνακα χειρισμού και της οθόνης μπορείτε να κλειδώσετε την οθόνη για να αποφύγετε έναν ακούσιο χειρισμό κατά τη διάρκεια του καθαρισμού.

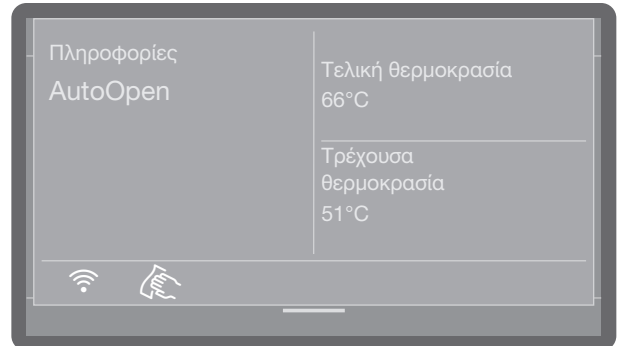

- Ανοίξτε το παράθυρο κατάστασης πατώντας και σύροντας την πορτοκαλί μπάρα στο επάνω μέρος στην οθόνη.
- Πατήστε το σύμβολο .



Ο χειρισμός της οθόνης έχει κλειδώσει.

- Πατήστε για 5 δευτερόλεπτα το σύμβολο  για να τερματίσετε το κλείδωμα σκουπίσματος.

Καθαρισμός και περιποίηση

Καθαρισμός πίνακα χειρισμού

- Καθαρίζετε τον πίνακα χειρισμού μόνο με καθαρό απορροφητικό πανί, υγρό απορρυπαντικό πιάτων για πλύσιμο στο χέρι και ζεστό νερό, ή με ένα καθαρό υγρό πανί μικροϊνών. Στεγνώνετε κατόπιν τον πίνακα χειρισμού με ένα καθαρό πανί.

⚠ Πρόκληση ζημιάς στην επιφάνεια χειρισμού.

Τα σκληρά απορρυπαντικά ενδέχεται να προκαλέσουν ζημιά στην επιφάνεια χειρισμού.

Μην χρησιμοποιείτε σκληρά απορρυπαντικά!

Καθαρισμός πρόσοψης της συσκευής

- Καθαρίζετε την ανοξειδωτη πρόσοψη μόνο με ένα νωπό πανί και υγρό πλύσης πιάτων ή με ένα απαλό καθαριστικό για ανοξειδωτες επιφάνειες.

Για να αποφύγετε να ξαναλερωθούν σύντομα οι επιφάνειες, π.χ από δακτυλικά αποτυπώματα, μπορείτε στη συνέχεια να χρησιμοποιήσετε ένα ειδικό υλικό περιποίησης ανοξειδωτων επιφανειών.

⚠ Πρόκληση ζημιών στις επιφάνειες.

Τα καθαριστικά που περιέχουν χλωριούχο αμμώνιο και τα διαλύματα νίτρου και συνθετικής ρητίνης ενδέχεται να προκαλέσουν ζημιά στην επιφάνεια!

Μην χρησιμοποιείτε αυτές τις ουσίες για καθαρισμό.

⚠ Πρόκληση ζημιάς στο πλυντήριο πιάτων από διείσδυση νερού.

Το πλυντήριο πιάτων και ο χώρος γύρω από αυτό δεν επιτρέπεται να ψεκάζονται με νερό, για να καθαρίσουν, π.χ. με λάστιχο ποτίσματος ή με συσκευή καθαρισμού υψηλής πίεσης.

Κατά τον καθαρισμό του πλυντηρίου πιάτων, αποφεύγετε τη διείσδυση νερού.

Καθαρισμός κάδου

Ο καθαρισμός του κάδου γίνεται σχεδόν εξολοκλήρου αυτόματα, εφόσον χρησιμοποιείτε πάντα για τις πλύσεις τη σωστή δόση απορρυπαντικού.

Αν διαπιστώσετε, παρόλα αυτά ότι υπάρχουν κάποια κατάλοιπα από π.χ. άλατα ή λίπη, μπορείτε να τα καθαρίσετε με ένα ειδικό καθαριστικό, το οποίο μπορείτε να προμηθευτείτε από το τμήμα ανταλλακτικών της Miele.

Καθαρισμός φλάντζας πόρτας και πόρτας

- Καθαρίζετε τακτικά με ένα υγρό πανί τις φλάντζες της πόρτας, ακόμη και κάτω από την πόρτα, για να απομακρύνετε τυχόν υπολείμματα φαγητών.
- Σκουπίζετε τα υπολείμματα φαγητών και ποτών από τα πλαϊνά και τους μεντεσέδες της πόρτας του πλυντηρίου πιάτων.
- Απομακρύνετε από ανεξάρτητες συσκευές με πήχη σοβατεπί τα υπολείμματα φαγητών και ποτών από το αυλάκι κάτω από την πόρτα.

⚠ Κίνδυνος τραυματισμού από κόψιμο.

Υπάρχει κίνδυνος να κοπείτε.

Προσέχετε κατά τον καθαρισμό τις αιχμηρές άκρες.

Οι επιφάνειες αυτές δεν ανήκουν στον χώρο πλύσης. Οι δέσμες νερού δεν τις φτάνουν για να τις καθαρίσουν. Γι' αυτό, στα σημεία αυτά μπορεί να δημιουργηθεί μούχλα.

Καθαρισμός των φίλτρων στον κάδο

Το σετ φίλτρων στον πυθμένα του χώρου πλύσης συγκρατεί τους χονδρούς ρύπους από το νερό πλύσης. Έτσι, τα σωματίδια ρύπων δεν μπορούν να φτάσουν στο σύστημα ανακυκλοφορίας και να φράξουν τους βραχίονες πλύσης.

Αν είναι ενεργοποιημένο το Κλειδίμα προοργ φίλτρο, δεν είναι δυνατή η έκπλυση χωρίς μικροφίλτρο!

Αν το μικροφίλτρο δεν έχει τοποθετηθεί σωστά, κανένα πρόγραμμα δεν μπορεί να ξεκινήσει και στην οθόνη εμφανίζεται το εξής μήνυμα σφάλματος Κλειδίμα προοργ φίλτρο.

Τοποθετήστε σωστά το μικροφίλτρο και βεβαιωθείτε ότι εφαρμόζει σωστά (βλ. «Καθαρισμός και περιποίηση, Καθαρισμός φίλτρων στον χώρο πλύσης»).

Το σετ φίλτρων πρέπει να ελέγχεται τακτικά και, αν χρειάζεται, να καθαρίζεται.

⚠ Κίνδυνος τραυματισμού από θραύσματα γυαλιού.

Τα θραύσματα γυαλιού στο φίλτρο δεν αναγνωρίζονται πάντοτε αμέσως.

Ο καθαρισμός των φίλτρων πρέπει να γίνεται με μεγάλη προσοχή.

Καθαρισμός χοντρού φίλτρου

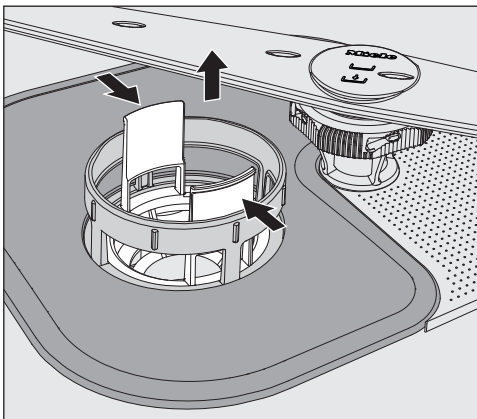

- Πιέστε προς τα μέσα τα στηρίγματα λαβής και αφαιρέστε το χοντρό φίλτρο.
- Ξεπλύνετε καλά το φίλτρο κάτω από τρεχούμενο νερό. Αν χρειαστεί, για τον καθαρισμό χρησιμοποιήστε μια βούρτσα.
- Βάλτε το φίλτρο και πάλι στη θέση του και προσέξτε να ασφαλίσει σωστά.

Καθαρισμός επίπεδου φίλτρου και μικροφίλτρου

- Αφαιρέστε το χοντρό φίλτρο, όπως περιγράφεται προηγουμένως.

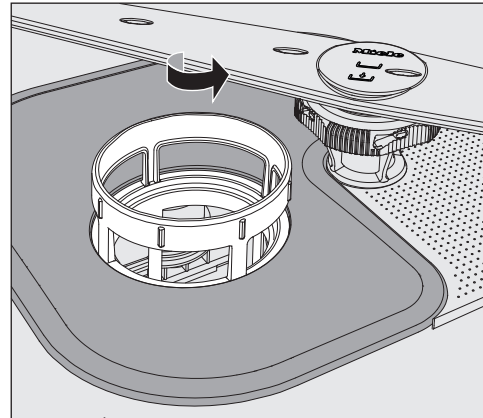

- Πιάστε το μικροφίλτρο από το επάνω πλαίσιο και γυρίστε το προς την κατεύθυνση του βέλους. Στη συνέχεια, βγάλτε το μικροφίλτρο.

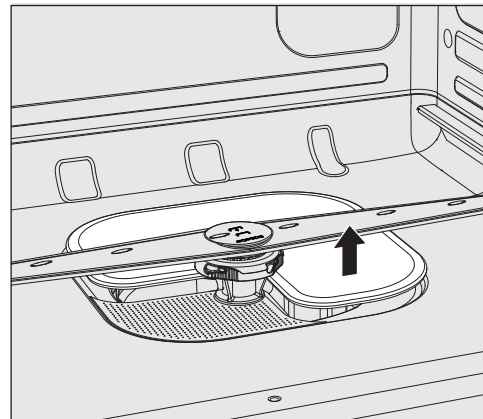

- Αφαιρέστε το επίπεδο φίλτρο.
- Καθαρίστε τα φίλτρα κάτω από τρεχούμενο νερό. Αν χρειαστεί, χρησιμοποιήστε για το καθαρίσμα μια βούρτσα.

Επανατοποθετήστε το σετ φίλτρων με την αντίθετη σειρά και περιστρέψτε το μικροφίλτρο προς τα αριστερά για να ασφαλίσει. Το επίπεδο φίλτρο πρέπει να εφάπτεται στον πυθμένα του χώρου πλύσης

Αν τα φίλτρα δεν είναι τοποθετημένα σωστά, οι βραχίονες πλύσης μπορεί να φράξουν.

Προσέξτε τη σωστή έδραση των φίλτρων.



Καθαρισμός βραχιόνων πλύσης

Το πλυντήριο πιάτων διαθέτει τρεις διαφορετικούς βραχίονες πλύσης.

Καθαρισμός και περιποίηση

Στα ακροφύσια και τα στηρίγματα των βραχιόνων πλύσης ενδέχεται να έχουν κατακαθίσει υπολείμματα τροφών. Για το λόγο αυτό θα πρέπει να ελέγχετε τακτικά τους βραχιόνες πλύσης.

- Απενεργοποιήστε το πλυντήριο πιάτων.
- Αφαιρέστε τον **επάνω βραχίονα πλύσης** προς τα κάτω.

Ο μεσαίος και ο κάτω βραχίονας πλύσης στερεώνονται με ένα κλείστρο μπαγιονέτ. Ο μεσαίος βραχίονας πλύσης επισημαίνεται με το σύμβολο  και ο κάτω βραχίονας πλύσης με το σύμβολο , ώστε να μην τους μπερδέψετε όταν είναι ξεμονταρισμένοι.

Για να ξεβιδώσετε το κλείστρο μπαγιονέτ, ενεργήστε ως εξής:

- Γυρίστε τον **μεσαίο βραχίονα πλύσης** από τη ρικνωτή βίδα προς τα αριστερά μέχρι το σημείο που σταματά, και αφαιρέστε τον τραβώντας τον προς τα κάτω.
- Αφαιρέστε το κάτω κλείστρο.

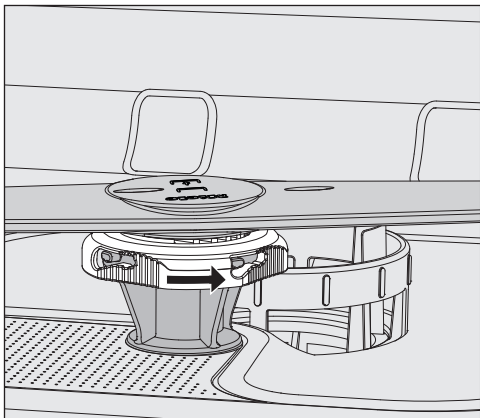

- Γυρίστε τον **κάτω βραχίονα πλύσης** από τη ρικνωτή βίδα προς την κατεύθυνση του βέλους μέχρι το σημείο που σταματά και βγάλτε τον τραβώντας τον προς τα πάνω.

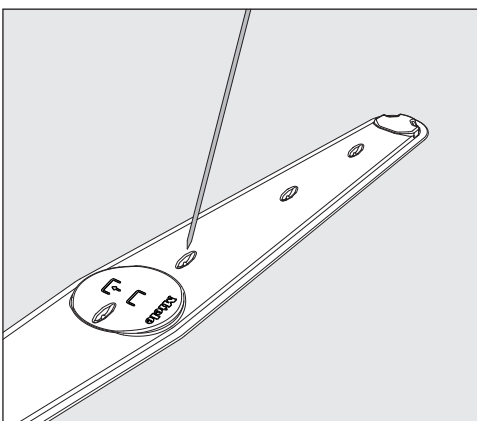

- Με ένα μυτερό αντικείμενο πιέστε τα υπολείμματα τροφών από τα ακροφύσια προς τον βραχίονα πλύσης.
- Ξεπλύντε καλά τους βραχιόνες πλύσης κάτω από τρεχούμενο νερό.

Μετά την επανατοποθέτηση των βραχιόνων πλύσης, ελέγξτε αν περιστρέφονται ελεύθερα.

Κατά την τοποθέτηση, προσέξτε τα σύμβολα στους βραχιόνες πλύσης, ώστε να μην τους μπερδέψετε.

Αλλαγή φίλτρου αέρα (ανάλογα με το μοντέλο)

Το φίλτρο αέρα για το στέγνωμα Dry+ πρέπει να αντικαθίσταται σε τακτά χρονικά διαστήματα.

Ένα μήνυμα στην οθόνη επισημαίνει την ανάγκη αλλαγής φίλτρου.

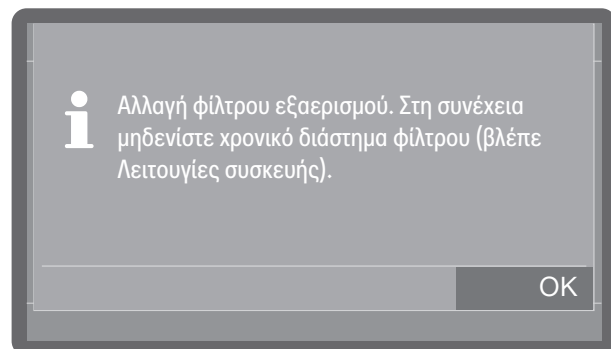

Αφαίρεση πλαστικού φορέα

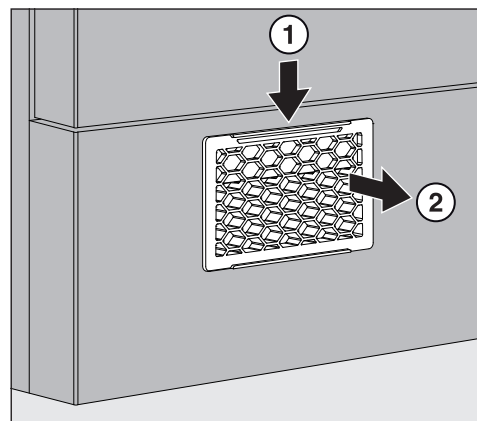

- Πιέστε το άγκιστρο ασφάλισης προς τα κάτω ① και τραβήξτε έξω προς τα εμπρός τον πλαστικό φορέα ②.

Αντικατάσταση φίλτρου

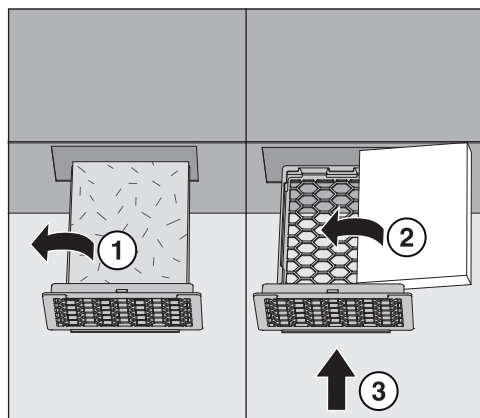

- Αφαιρέστε το χρησιμοποιημένο φίλτρο από τον πλαστικό φορέα ①.
- Τοποθετήστε το νέο φίλτρο με την τυπωμένη πλευρά προς τα μέσα στον πλαστικό φορέα ② και ωθήστε τον πλαστικό φορέα στην υποδοχή της βάσης μέχρι να κουμπώσει ③.
- Εκτελέστε επαναφορά του χρονικού διαστήματος αλλαγής φίλτρου (βλ. [☐](#) Λειτουργίες συσκευής, Χρονικό διάστ φίλτρ).

Βοήθεια σε περίπτωση βλάβης

Τις περισσότερες απλές βλάβες ή ανωμαλίες που μπορεί να παρουσιαστούν κατά την καθημερινή χρήση, μπορείτε να τις αντιμετωπίσετε μόνοι σας. Σε πολλές περιπτώσεις εξοικονομείτε χρόνο και χρήμα, επειδή δεν χρειάζεται να καλέσετε το Miele Service.

Η επισκόπηση που ακολουθεί θα σας βοηθήσει να εντοπίσετε την αιτία της ανωμαλίας ή της βλάβης και να τη διορθώσετε. Να έχετε όμως πάντα υπόψη σας ότι:

 Κίνδυνος λόγω ακατάλληλων επισκευών.

Από ακατάλληλες επισκευές μπορεί να προκύψουν σημαντικοί κίνδυνοι για τον χρήστη. Οι επισκευές πρέπει να εκτελούνται μόνο από το Miele Service, από ένα εξουσιοδοτημένο κατάστημα πώλησης προϊόντων Miele ή από ειδικά εκπαιδευμένο τεχνικό.

Τεχνικές βλάβες

Πρόβλημα	Αιτία και διόρθωση
Η οθόνη παραμένει σκοτεινή και η λυχνία ένδειξης Έναρξη/Διακοπή δεν αναβοσβήνει, ενώ θέσατε σε λειτουργία το πλυντήριο πιάτων με το πλήκτρο .	Το βύσμα σύνδεσης δεν είναι στην πρίζα. ■ Βάλτε το βύσμα σύνδεσης στην πρίζα.
	Η ασφάλεια στον ηλεκτρικό πίνακα έχει πέσει. ■ Ενεργοποιήστε την ασφάλεια (για την ελάχιστη ισχύ ασφάλειας βλ. πινακίδα τύπου).
Η λειτουργία του πλυντηρίου πιάτων διακόπτεται.	Η ασφάλεια στον ηλεκτρικό πίνακα έχει πέσει. ■ Ενεργοποιήστε την ασφάλεια (για την ελάχιστη ισχύ ασφάλειας βλ. πινακίδα τύπου). ■ Αν η ασφάλεια πέσει εκ νέου, ειδοποιήστε το Miele Service.
Διακοπή ρεύματος κατά τη λειτουργία	Αν κατά την εκτέλεση προγράμματος προκληθεί προσωρινή διακοπή ρεύματος, δεν απαιτείται η λήψη ιδιαίτερων μέτρων. Το πρόγραμμα συνεχίζεται μετά από τη διακοπή. Αν κατά τη διάρκεια της διακοπής ρεύματος η θερμοκρασία στον χώρο πλύσης πέσει κάτω από την ελάχιστη τιμή που είναι απαραίτητη για το μπλοκ προγράμματος, το μπλοκ προγράμματος επαναλαμβάνεται.

Βλάβη στην παροχή/αποχέτευση νερού



Πρόβλημα	Αιτία και διόρθωση
<p>Στην οθόνη εμφανίζεται ένα από τα ακόλουθα μηνύματα σφάλματος υπόδειξης:</p>	<p>Πριν αποκαταστήσετε τη βλάβη:</p> <ul style="list-style-type: none"> ■ Απενεργοποιήστε το πλυντήριο πιάτων με το πλήκτρο .
<p>F404 παροχή κρύου νερού πολύ μικρή: Ελέγξτε παροχή νερού. Ανοίξτε εντελώς τη βρύση. Θέστε συσκευή εκτός λειτουργίας και μετά πάλι σε λειτουργία. Ξεκινήστε το πρόγραμμα εκ νέου. Αν το πρόβλημα εμφανιστεί πάλι, καλέστε το Miele Service. Τηλέφωνο Miele Service: Αριθμός κατασκευής:</p>	<p>Σφάλμα στην παροχή νερού.</p> <ul style="list-style-type: none"> ■ Ανοίξτε εντελώς τη βάνα νερού. ■ Καθαρίστε το φίλτρο στην παροχή νερού (βλ. κεφάλαιο «Καθαρισμός και φροντίδα»).
<p>F541 αποχέτευση νερού: Απενεργοποιήστε και ενεργοποιήστε τη συσκευή. Ξεκινήστε το πρόγραμμα «Άντληση». Καθαρίστε τον συνδυασμό φίλτρων και τη βαλβίδα αντεπιστροφής. Αν το πρόβλημα εμφανιστεί πάλι, επικοινωνήστε με το Miele Service. Τηλέφωνο Miele Service: Αριθμός κατασκευής:</p>	<p>Βλάβη στην αποχέτευση νερού. Στον χώρο πλύσης ενδέχεται να υπάρχει νερό.</p> <ul style="list-style-type: none"> ■ Καθαρίστε το σετ φίλτρων (βλ. κεφάλαιο «Καθαρισμός και περιποίηση»). ■ Καθαρίστε την αντλία αποχέτευσης, βλ. κεφάλαιο «Αντιμετώπιση σφαλμάτων και βλαβών». ■ Καθαρίστε τη βαλβίδα αντεπιστροφής (βλ. κεφάλαιο «Αντιμετώπιση σφαλμάτων και βλαβών»). ■ Ισιώστε τον σωλήνα αποχέτευσης, αν έχει λυγίσει ή τοποθετήστε την έξοδο νερού σε χαμηλότερο σημείο.

Βοήθεια σε περίπτωση βλάβης

Διακοπή με αριθμό βλάβης

Η διακοπή με αριθμό βλάβης, π.χ. βλάβη F XXX (όπου XXX ένας οποιοσδήποτε αριθμός), σημαίνει σε ορισμένες περιπτώσεις ότι έχει προκύψει μια σημαντική τεχνική βλάβη.

Σε κάθε διακοπή με αριθμό βλάβης ισχύουν τα εξής:

- Απενεργοποιήστε το πλυντήριο πιάτων με το πλήκτρο .
- Περιμένετε περίπου 10 δευτερόλεπτα πριν ενεργοποιήσετε πάλι το πλυντήριο πιάτων με το πλήκτρο .
- Ξεκινήστε ακόμη μία φορά το πρόγραμμα που επιλέχθηκε προηγουμένως.

Αν το μήνυμα βλάβης εμφανιστεί εκ νέου:

- Σημειώστε το μήνυμα βλάβης.
- Απενεργοποιήστε το πλυντήριο πιάτων με το πλήκτρο .
- Ειδοποιήστε το Miele Service.

Λάβετε επίσης υπόψη τις οδηγίες σχετικά με τους ακόλουθους αριθμούς βλάβης.





Πρόβλημα	Αιτία και διόρθωση
βλάβη F 404-405	<p>Αν στην οθόνη έχει εμφανιστεί το μήνυμα ελέγξτε παροχή νερού, το σύστημα ελέγχου ελέγχει κάθε 30 δευτερόλεπτα την παροχή νερού. Αν μετά από τρεις προσπάθειες το πλυντήριο πιάτων δεν τροφοδοτηθεί με νερό, εμφανίζεται ένας από αυτούς τους αριθμούς βλάβης στην οθόνη και το πρόγραμμα διακόπτεται.</p> <ul style="list-style-type: none">■ Ανοίξτε εντελώς τη βάνα νερού.■ Απενεργοποιήστε το πλυντήριο πιάτων και ενεργοποιήστε το πάλι.■ Επιλέξτε το επιθυμητό πρόγραμμα.■ Πατήστε το πλήκτρο <i>Έναρξη/Διακοπή</i>.
βλάβη F 407-408	<p>Σφάλμα στην παροχή νερού. Αν η ελάχιστη πίεση ροής είναι πολύ χαμηλή, εμφανίζεται αυτός ο αριθμός βλάβης στην οθόνη και το πρόγραμμα διακόπτεται.</p> <ul style="list-style-type: none">■ Η πίεση ροής στη σύνδεση νερού είναι πολύ χαμηλή (βλ. κεφάλαιο «Τεχνικά στοιχεία»). Ζητήστε τη βοήθεια του Miele Service.
βλάβη F 413-414	<p>Σφάλμα στην παροχή νερού. Αν η πίεση ροής είναι πολύ υψηλή, εμφανίζεται αυτός ο αριθμός βλάβης στην οθόνη και το πρόγραμμα διακόπτεται.</p> <ul style="list-style-type: none">■ Η πίεση ροής στη σύνδεση νερού είναι πολύ υψηλή (βλ. κεφάλαιο «Τεχνικά στοιχεία»). Ζητήστε τη βοήθεια του Miele Service.
βλάβη F 433	<p>Η πόρτα μπλοκάρεται κατά το κλείσιμο και δεν μπορεί να τραβηχτεί στην τελική θέση.</p> <ul style="list-style-type: none">■ Απομακρύνετε τα αντικείμενα που εμποδίζουν στην περιοχή κλεισίματος της πόρτας.

Βοήθεια σε περίπτωση βλάβης



Πρόβλημα	Αιτία και διόρθωση
βλάβη F 438	Βαριά αντικείμενα μπροστά από τη συσκευή εμποδίζουν το αυτόματο άνοιγμα της πόρτας μέσω του κλειστρου πόρτας ComfortClose. ■ Μην τοποθετείτε (βαριά) αντικείμενα μπροστά από την πόρτα του πλυντηρίου πιάτων.
βλάβη F 446	Βλάβη στο κλειστρο πόρτας. ■ Απευθυνθείτε στο Miele Service.
βλάβη F 492, 541	Σφάλμα κατά την έναρξη προγράμματος. Στον χώρο πλύσης ενδέχεται να υπάρχει νερό. ■ Καθαρίστε το σετ φίλτρων (βλ. κεφάλαιο «Καθαρισμός και περιποίηση») ■ Καθαρίστε τη βαλβίδα αντεπιστροφής (βλ. κεφάλαιο «Αντιμετώπιση σφαλμάτων και βλαβών»).
βλάβη F 550	Αντέδρασε το σύστημα Waterproof. ■ Κλείστε τη βάνα νερού. ■ Απευθυνθείτε στο Miele Service.
βλάβη F 578	Η διακοπή λειτουργίας κυκλώματος λόγω φορτίου αιχμής διαρκεί περισσότερο από 2 ώρες. ■ Αναθέστε τον έλεγχο του δικτύου ηλεκτροδότησης και του συστήματος διαχείρισης ενέργειας σε ειδικά καταρτισμένο προσωπικό.

Βοήθεια σε περίπτωση βλάβης

Πόρτα

Πρόβλημα	Αιτία και διόρθωση
Η πόρτα ανοίγει πάλι μετά το κλείσιμο	Αν η πόρτα κλείσει πολύ δυνατά, ανοίγει πάλι από το κλείστρο πόρτας ComfortClose. ■ Αφήνετε την πόρτα να πέσει στο κλείστρο με λιγότερη φόρα.
Καυτός κάδος: κίνδυνος τραυματισμού, προσοχή κατά το άνοιγμα της πόρτας.	Πατώντας το πλήκτρο  η θερμοκρασία στον χώρο πλήσης υπερβαίνει τους 67°C. <div style="border: 1px solid black; padding: 5px;"> Κατά το άνοιγμα της πόρτας μπορεί εξέλθει ατμός και χημικά μέσα καθαρισμού-απολύμανσης!</div> ■ Ανοίγετε την πόρτα, μόνο όταν αυτό είναι απολύτως απαραίτητο.
Η πόρτα έχει ανοίξει λίγο και δεν μπορεί να κλείσει μέσω του πλήκτρου .	Αυτό δεν είναι βλάβη! Το άνετο κλείστρο πόρτας άνοιξε λίγο την πόρτα στη λήξη του προγράμματος. ■ Ανοίγετε την πόρτα. Στη συνέχεια μπορεί η πόρτα να κλείσει πάλι εντελώς με το πλήκτρο  .
F433 η πόρτα εμποδίζεται: Απομακρύνετε το εμπόδιο στην περιοχή της πόρτας. Θέστε τη συσκευή εκτός λειτουργίας και μετά πάλι σε λειτουργία.	Σκεύη που προεξέχουν μπλοκάρουν την πόρτα. ■ Τακτοποιήστε έτσι τα σκεύη, ώστε να μην εξέχουν στην περιοχή της πόρτας. ■ Κλείστε την πόρτα. Το κλείστρο πόρτας ComfortClose είναι μπλοκαρισμένο. ■ Προσπαθήστε να ανοίξετε την πόρτα προσεκτικά (χωρίς να ασκήσετε δύναμη) τραβώντας τη λαβή της. Αν η πόρτα παραμένει μπλοκαρισμένη: ■ Ανοίξτε την πόρτα μέσω της απασφάλισης έκτακτης ανάγκης. ■ Κλείστε την πόρτα και προσπαθήστε να την ανοίξετε πάλι με το πλήκτρο  .Αν μπλοκαριστεί εκ νέου: ■ Ειδοποιήστε το Miele Service.
Προστασία μαγκώματος: για να συνεχίσετε ανοίξτε την πόρτα	Αυτό δεν είναι βλάβη! Η πόρτα έχει ασφαλίσει στην παγίδα ενώ το κλείστρο πόρτας επιστρέφει στη θέση κλεισίματος. ■ Ανοίξτε την πόρτα και περιμένετε μέχρι το κλείστρο πόρτας να φτάσει στην τελική θέση.

Ασυνήθιστη συμπεριφορά του πλυντηρίου πιάτων

Πρόβλημα	Αιτία και διόρθωση
Το πλυντήριο πιάτων δεν αντιδρά σε κανένα πλήκτρο. Οι λυχνίες ελέγχου και η οθόνη είναι σκοτεινές.	<p>Το πλυντήριο πιάτων απενεργοποιήθηκε μετά από 10 λεπτά για σκοπούς εξοικονόμησης ενέργειας.</p> <ul style="list-style-type: none"> ■ Πατήστε το πλήκτρο  για να θέσετε και πάλι σε λειτουργία το πλυντήριο πιάτων.
Η οθόνη είναι σκοτεινή και το πλήκτρο Έναρξη/Διακοπή αναβοσβήνει.	<p>Το πλυντήριο πιάτων έχει μεταβεί μετά από 10 min σε κατάσταση αναμονής (Standby) για σκοπούς εξοικονόμησης ενέργειας.</p> <ul style="list-style-type: none"> ■ Πατήστε ένα οποιοδήποτε πλήκτρο για να τερματίσετε την κατάσταση αναμονής (Standby).
<p>Στην οθόνη εμφανίζεται πριν από την έναρξη προγράμματος το ακόλουθο σφάλμα: Καπάκι δοχείου αλατιού: ελέγξτε την εφαρμογή.</p>	<p>Το δοχείο αλατιού δεν έχει κλείσει σωστά.</p> <ul style="list-style-type: none"> ■ Κλείστε το δοχείο.
	<p>Κατάλοιπα αλατιού μπλοκάρουν το κλείστρο.</p> <ul style="list-style-type: none"> ■ Απομακρύνετε όλα τα κατάλοιπα αλατιού από την κοάνη πλήρωσης αλατιού, το καπάκι και τη φλάντζα. Ξεβγάλτε τα κατάλοιπα αλατιού, όχι όμως με τρεχούμενο νερό, καθώς το δοχείο τροφοδοσίας μπορεί να ξεχειλίσει. ■ Κλείστε το δοχείο.
<p>Στην οθόνη εμφανίζεται η ακόλουθη βλάβη: F553 δοχείο αλατιού: θέστε συσκευή εκτός λειτουργίας και μετά πάλι σε λειτουργία. Κλείστε σωστά το καπάκι στην πόρτα. Αν το πρόβλημα εμφανιστεί πάλι, καλέστε το Miele Service. Τηλ Miele Service: Αριθμός κατασκ:</p>	<p>Το καπάκι του δοχείου αλατιού άνοιξε κατά τη διάρκεια της εκτέλεσης ενός προγράμματος.</p> <div style="border: 1px solid gray; padding: 5px; margin: 5px 0;"> <p> Κατά το άνοιγμα της πόρτας μπορεί εξέλθει ατμός και χημικά μέσα καθαρισμού-απολύμανσης!</p> </div> <ul style="list-style-type: none"> ■ Ανοίξτε την πόρτα και κλείστε το καπάκι του δοχείου.
<p>Στην οθόνη εμφανίζεται η ακόλουθη βλάβη: Κλείδωμα προγρ φίλτρο</p>	<p>Το σετ φίλτρων στον πάτο του χώρου πλύσης δεν έχει τοποθετηθεί σωστά. Δεν είναι δυνατή η έναρξη προγράμματος.</p> <ul style="list-style-type: none"> ■ Ανοίξτε την πόρτα και τοποθετήστε πλήρως και σωστά το σετ φίλτρων, βλ. «Καθαρισμός και φροντίδα, καθαρισμός φίλτρων στον χώρο πλύσης».
Το καπάκι της θήκης απορρυπαντικού δεν κλείνει.	<p>Συσσωρευμένα κατάλοιπα απορρυπαντικού δεν αφήνουν το καπάκι να κλείσει.</p> <ul style="list-style-type: none"> ■ Καθαρίζετε τα κατάλοιπα απορρυπαντικού.
Μετά το τέλος του προγράμματος υπάρχει ένα στρώμα υγρασίας στην εσωτερική πλευρά της πόρτας και ίσως και στα εσωτερικά τοιχώματα.	<p>Αυτό δεν είναι βλάβη! Φυσιολογικός τρόπος λειτουργίας του συστήματος στεγνώματος. Η υγρασία εξαφανίζεται μετά από λίγο.</p>

Βοήθεια σε περίπτωση βλάβης

Πρόβλημα	Αιτία και διόρθωση
<p>Μετά το τέλος του προγράμματος έχει συγκεντρωθεί νερό στον χώρο πλύσης. (Δεν ισχύει στο πρόγραμμα «Πολύ σύντομο»)</p>	<p>Πριν αποκαταστήσετε τη βλάβη:</p> <ul style="list-style-type: none"> ■ Απενεργοποιήστε το πλυντήριο πιάτων με το πλήκτρο .
	<p>Το σετ φίλτρων στον χώρο πλύσης είναι βουλωμένο.</p> <ul style="list-style-type: none"> ■ Καθαρίστε το σετ φίλτρων (βλ. κεφάλαιο «Καθαρισμός και περιποίηση»).
	<p>Η αντλία αποχέτευσης ή η βαλβίδα αντεπιστροφής είναι μπλοκαρισμένες.</p> <ul style="list-style-type: none"> ■ Καθαρίστε την αντλία αποχέτευσης ή τη βαλβίδα αντεπιστροφής (βλ. κεφάλαιο «Αντιμετώπιση σφαλμάτων και βλαβών»).
	<p>Ο εύκαμπτος σωλήνας αποχέτευσης είναι τσακισμένος.</p> <ul style="list-style-type: none"> ■ Ισιώστε τον εύκαμπτο σωλήνα αποχέτευσης.
	<p>Το κτιριακό σιφόνι αποχέτευσης έχει βουλώσει.</p> <ul style="list-style-type: none"> ■ Ελέγξτε και καθαρίστε το σιφόνι αποχέτευσης.
<p>Διακοπή λειτουργ. κυκλώμ. λόγω φορτίου αιχμής: Λειτουργία θέρμανσης προσωρινά απενεργοπ.</p>	<p>Αυτό δεν είναι βλάβη! Το σύστημα διαχείρισης ενέργειας ανίχνευσε φορτίο αιχμής στην παροχή ενέργειας. Κάποια επιμέρους στοιχεία του πλυντηρίου πιάτων διακόπτουν τη λειτουργία τους για το διάστημα της απενεργοποίησης φορτίου αιχμής.</p>
<p>Κύκλοι μέχρι άδειο</p>	<p>Αυτό δεν είναι βλάβη! Η στάθμη πλήρωσης των χημικών μέσω καθαρισμού-απολύμανσης έχει φτάσει στην αναγραφόμενη τιμή των κύκλων πλύσης που υπολείπονται ακόμη και εμφανίζεται στην οθόνη.</p>
<p>Εξίσορρ θερμοκρασίας μετά το άνοιγμα της πόρτας: το πρόγραμμα συνεχίζεται σε λεπτ.</p>	<p>Αυτό δεν είναι βλάβη! Αν ανοίξετε την πόρτα κατά τη διάρκεια εκτέλεσης ενός προγράμματος και η θερμοκρασία στον χώρο πλύσης υπερβαίνει τους 60°C, διενεργείται μετά το κλείσιμο της πόρτας αντιστάθμιση πίεσης.</p>

Θόρυβοι

Πρόβλημα	Αιτία και διόρθωση
Ακούτε θόρυβο χτυπημάτων στον κάδο.	<p>Ο βραχίονας χτυπά σε κάποιο σκεύος.</p> <ul style="list-style-type: none"> ■ Διακόπτετε το πρόγραμμα και αλλάζετε τη θέση των σκευών που εμποδίζουν τον βραχίονα.
Ακούτε τα σκεύη να αναταράζονται.	<p>Τα σκεύη δεν είναι τοποθετημένα σταθερά μέσα στα κάνιστρα.</p> <ul style="list-style-type: none"> ■ Διακόπτετε το πρόγραμμα και τοποθετείτε τα σκεύη σε μια πιο σταθερή θέση.
	<p>Κάποιο ξένο σώμα (π.χ. κουκούτσι από κεράσι) βρίσκεται στην αντλία αποχέτευσης.</p> <ul style="list-style-type: none"> ■ Αφαιρείτε τα υπολείμματα από την αντλία αποχέτευσης (βλέπε κεφ. «Καθαρισμός αντλίας αποχέτευσης και βαλβίδας αντεπιστροφής»).
Ακούτε θόρυβο χτυπημάτων στη βρύση.	<p>Πιθανόν να προκαλούνται από τον τρόπο τοποθέτησης ή τη διατομή του σωλήνα νερού στο χώρο εγκατάστασης. Αυτό δεν επηρεάζει τη λειτουργία του πλυντηρίου πιάτων.</p> <ul style="list-style-type: none"> ■ Απευθυνθείτε, αν θέλετε, σε έναν υδραυλικό.

Βοήθεια σε περίπτωση βλάβης

Μη ικανοποιητικό αποτέλεσμα πλύσης

Πρόβλημα	Αιτία και διόρθωση
Τα σκεύη δεν είναι καθαρά.	Τα σκεύη δεν τοποθετήθηκαν σωστά. ■ Λάβετε υπόψη τις υποδείξεις στο κεφάλαιο «Τεχνική εφαρμογή, τοποθέτηση σκευών».
	Το πρόγραμμα δεν ανταποκρίθηκε στις απαιτήσεις. ■ Επιλέξτε ένα κατάλληλο πρόγραμμα (βλ. κεφάλαιο «Επισκόπηση προγραμμάτων»).
	Η ποσότητα απορρυπαντικού ήταν πολύ μικρή. ■ Χρησιμοποιείτε περισσότερο απορρυπαντικό.
	Το απορρυπαντικό δεν είναι κατάλληλο για τον βαθμό λερώματος. ■ Αλλάξτε απορρυπαντικό.
	Οι βραχίονες πλύσης μπλοκάρονται από μέρη σκευών. ■ Ελέγξτε την περιστροφή και εφόσον απαιτείται τοποθετήστε τα σκεύη διαφορετικά.
	Τα φίλτρα στον χώρο πλύσης δεν είναι καθαρά ή δεν είναι σωστά τοποθετημένα. Αυτό μπορεί να έχει ως συνέπεια τα ακροφύσια των βραχιόνων να είναι επίσης βουλωμένα. ■ Καθαρίστε το σετ φίλτρων ή τοποθετήστε το στη σωστή θέση. ■ Καθαρίστε, αν χρειάζεται, τα ακροφύσια των βραχιόνων (βλ. κεφάλαιο «Καθαρισμός και φροντίδα»).
	Η βαλβίδα αντεπιστροφής έχει μπλοκαριστεί ενώ είναι ανοιχτή. Το βρώμικο νερό επιστρέφει πίσω στον χώρο πλύσης. ■ Καθαρίστε την αντλία αποχέτευσης και τη βαλβίδα αντεπιστροφής (βλ. κεφάλαιο «Αντιμετώπιση σφαλμάτων και βλαβών»).
Πάνω σε ποτήρια και μαχαιροπίρουνα παραμένουν ραβδώσεις. Τα ποτήρια έχουν μια ιριδίζουσα επίστρωση. Οι επιστρώσεις αυτές καθαρίζονται.	Έχετε ρυθμίσει αυξημένη δοσολογία λαμπруντικού. ■ Ελαττώνετε την ποσότητα δοσολογίας (βλέπε κεφ. «Διευρυνμένες ρυθμίσεις, Πρόσθετες λειτουργίες, Συστήματα δοσομέτρησης»).
	Έχετε ρυθμίσει πολύ μικρή δοσολογία λαμπруντικού ή το δοχείο λαμπруντικού είναι άδειο. ■ Γεμίζετε με λαμπруντικό, αυξάνετε τη δοσολογία ή κατά το επόμενο γέμισμα αλλάζετε το λαμπруντικό (βλέπε κεφ. «Προσθήκη λαμπруντικού»).

Βοήθεια σε περίπτωση βλάβης

Πρόβλημα	Αιτία και διόρθωση
Το αποτέλεσμα στεγνώματος δεν είναι ικανοποιητικό στο πλυντήριο πιάτων με λειτουργία Dry+.	Αυτό δεν είναι σφάλμα! Ο χρόνος στεγνώματος δεν ήταν αρκετός για τα πιατικά. ■ Αυξήστε τον χρόνο ενεργού στεγνώματος (βλ. κεφάλαιο «☞ Ρυθμίσεις, Dry+»).
Υπάρχει μια λευκή επίστρωση στα σκεύη. Τα μαχαιροπίρουνα και τα ποτήρια αποκτούν μια γαλακτερή επιφάνεια. Η επίστρωση μπορεί να καθαριστεί.	Έχετε ρυθμίσει πολύ μικρή δοσολογία λαμπρυντικού. ■ Αυξάνετε τη δοσολογία (βλέπε κεφ. Μενού «Πρόσθετες ρυθμίσεις, Πρόσθ. λειτουργίες, Δοσομετρ. συστήματα»).
	Στο δοχείο αλατιού δεν έχει προστεθεί αλάτι. ■ Τοποθετείτε αλάτι (βλέπε κεφ. «Προσθήκη αλατιού αναγέννησης»).
	Ο αποσκληρυντής έχει ρυθμιστεί σε πολύ χαμηλή τιμή. ■ Προγραμματίζετε τον αποσκληρυντή στη σωστή τιμή (βλέπε κεφ. «Πρόσθετες ρυθμίσεις, σκληρότητα νερού»).
Τα ποτήρια αποκτούν ένα καφετί-γαλαζωπό χρώμα. Η επιφάνειά τους δεν καθαρίζεται.	Έχουν επικαθίσει συστατικά στοιχεία του απορρυπαντικού. ■ Αλλάξτε απορρυπαντικό.
Τα ποτήρια θαμπώνουν και το χρώμα τους αλλοιώνεται. Η επιφάνειά τους δεν καθαρίζεται.	Τα ποτήρια αυτά δεν είναι κατάλληλα για πλυντήριο πιάτων. Η επιφάνειά τους αλλοιώνεται. ■ Αγοράζετε ποτήρια κατάλληλα για το πλυντήριο πιάτων.
Στα σκεύη παραμένουν υπολείμματα από τσάι ή κραγιόν.	Το επιλεγμένο πρόγραμμα έχει πολύ χαμηλή θερμοκρασία καθαρισμού. ■ Επιλέξτε ένα πρόγραμμα με υψηλότερη θερμοκρασία καθαρισμού.
	Το απορρυπαντικό δεν διαθέτει επαρκή λευκαντική ισχύ. ■ Αλλάξτε απορρυπαντικό.
Στα πλαστικά σκεύη αλλοιώνεται το χρώμα.	Η αιτία μπορεί να είναι φυσικές χρωστικές ουσίες από π.χ.καρότα, ντομάτες ή κέτσαπ. Η ποσότητα απορρυπαντικού ή λευκαντικών συστατικών δεν επαρκεί για την καταπολέμηση χρωστικών ουσιών. ■ Χρησιμοποιείτε περισσότερο απορρυπαντικό (βλέπε κεφ. «Λειτουργία, Απορρυπαντικό»).
	Η αλλοίωση στα σκεύη αυτά δεν αποκαθίσταται.

Βοήθεια σε περίπτωση βλάβης

Πρόβλημα	Αιτία και διόρθωση
Παραμένουν ίχνη σκουριάς στα μαχαιροπίρουνα.	Τα μαχαιροπίρουνα δεν είναι σε ικανοποιητικό βαθμό ανοξειδωτά. ■ Αγοράζετε μαχαιροπίρουνα κατάλληλα για το πλυντήριο πιάτων.
	Μετά την τοποθέτηση του αλατιού αναγέννησης δεν ξεκινήσατε το πρόγραμμα «Κρύο». Τα υπολείμματα αλατιού κατέληξαν στην κανονική διαδικασία πλύσης. ■ Μετά από κάθε προσθήκη αλατιού θέτετε βασικά σε λειτουργία το πρόγραμμα «Κρύο», χωρίς να έχετε τοποθετήσει σκεύη στο πλυντήριο πιάτων.
	Επιφανειακή ή ξένη σκουριά εισήλθε στον χώρο πλύσης, π.χ. λόγω της υψηλής περιεκτικότητας του νερού σε σίδηρο ή λόγω προσθήκης μη ανοξειδωτων σκευών. ■ Αφαιρείτε τα μη ανοξειδωτά σκεύη.

Καθαρισμός φίλτρου στην παροχή νερού

Για την προστασία της βαλβίδας παροχής νερού έχει τοποθετηθεί φίλτρο σπειρωτός σύνδεσμος. Αν το φίλτρο είναι βρόμικο, εισέρχεται ανεπαρκής ποσότητα νερού στον χώρο πλύσης.

⚠ Κίνδυνος ηλεκτροπληξίας λόγω τάσης δικτύου.

Στο πλαστικό περίβλημα της σύνδεσης νερού υπάρχει μια ηλεκτρική βαλβίδα.

Μην βυθίζετε το κέλυφος σε υγρά.

- Αποσυνδέστε το πλυντήριο πιάτων από το ηλεκτρικό δίκτυο. Απενεργοποιήστε επίσης το πλυντήριο πιάτων και βγάλτε το βύσμα παροχής από την πρίζα.
- Κλείστε τη βάνα νερού.
- Ξεβιδώστε τη βαλβίδα παροχής νερού.

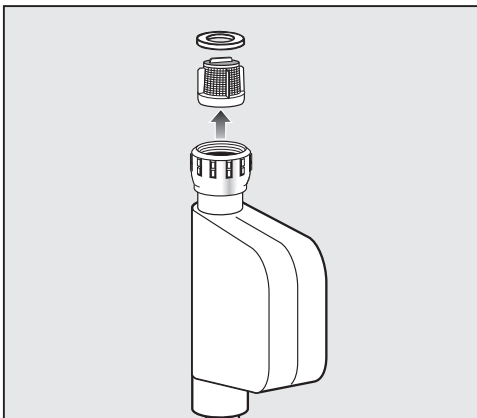

- Αφαιρέστε τη ροδέλα στεγανοποίησης από τον σπειρωτό σύνδεσμο.
- Πιάστε τη μύτη του πλαστικού φίλτρου με ένα μυτοσίμπιδο ή λεπτή πένσα και τραβήξτε το φίλτρο προς τα έξω.
- Καθαρίστε το φίλτρο κάτω από τρεχούμενο νερό.
- Επανατοποθετήστε το ακολουθώντας τα ίδια βήματα με την αντίστροφη σειρά.

Βιδώστε τον σπειρωτό σύνδεσμο σφικτά στη βάνα νερού. Ανοίξτε αργά τη βάνα νερού. Σε περίπτωση που εξέλθει νερό, σφίξτε κι άλλο τον σπειρωτό σύνδεσμο.

Το φίλτρο κατακράτησης ρύπων **πρέπει** να τοποθετείται στη θέση του μετά τον καθαρισμό.

Καθαρισμός αντλίας αποχέτευσης και βαλβίδας αντεπιστροφής

Σε περίπτωση που στη λήξη ενός προγράμματος (εκτός από το πρόγραμμα «Πολύ σύντομο») διαπιστώσετε ότι δεν έχει γίνει άντληση του νερού πλύσης, μπορεί κάποιο ξένο σώμα να μπλοκάρει την αντλία αποχέτευσης ή τη βαλβίδα αντεπιστροφής. Αυτό μπορεί να αφαιρεθεί εύκολα.

- Αποσυνδέστε το πλυντήριο πιάτων από το δίκτυο (θέστε εκτός λειτουργίας τη συσκευή και στη συνέχεια βγάλτε το βύσμα από την πρίζα, ή ξεβιδώστε ή κλείστε την ασφάλεια).
- Αφαιρέστε τα φίλτρα από τον χώρο πλύσης της συσκευής (βλέπε κεφ. «Καθαρισμός και φροντίδα»).

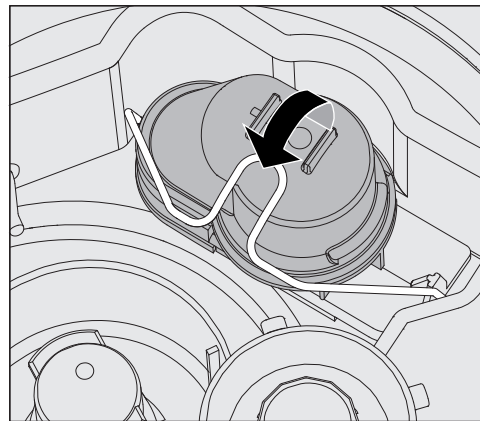

- Ανοίξτε το κλείστρο.
- Αφαιρέστε τη βαλβίδα αντεπιστροφής προς τα πάνω και ξεπλύνετέ την καλά κάτω από τρεχούμενο νερό.
- Το άνοιγμα εξαερισμού στην εξωτερική πλευρά της βαλβίδας αντεπιστροφής (ορατό μόνο όταν είναι ξεμονταρισμένη) δεν επιτρέπεται να είναι μπλοκαρισμένο. Εάν χρειάζεται, ξεβουλώστε την οπή εξαερισμού με ένα αιχμηρό αντικείμενο.

Κάτω από τη βαλβίδα αντεπιστροφής βρίσκεται η αντλία εκροής (βέλος).

Αποκατάσταση μικροανωμαλιών

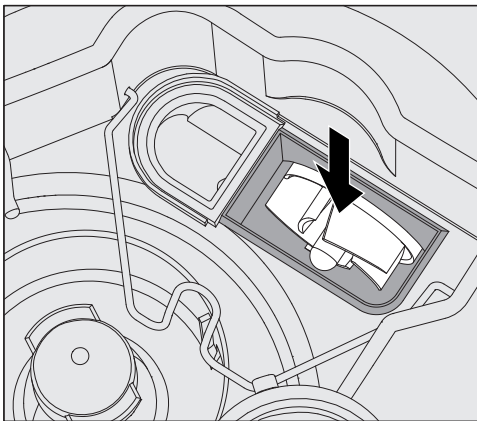

- Πριν από την τοποθέτηση της βαλβίδας αντεπιστροφής, ελέγξτε μήπως ξένα σώματα μπλοκάρουν την αντλία αποχέυσης.
- Επανατοποθετήστε τη βαλβίδα αντεπιστροφής προσεκτικά και ασφαλίστε τη με το κλείστρο.

Service

Αν παρά τις υποδείξεις αυτών των οδηγιών χρήσης δεν μπορείτε να επιδιορθώσετε μια βλάβη, ενημερώστε δίνοντας τον κωδικό της βλάβης, ο οποίος εμφανίζεται στο πεδίο ενδείξεων:















- το κατάστημα πώλησης προϊόντων Miele από το οποίο αγοράσατε τη συσκευή, ή
- το Miele Service

Στην τελευταία σελίδα των οδηγιών χρήσης, θα βρείτε τα τηλέφωνα με τα οποία μπορείτε να επικοινωνήσετε για θέματα Service.

■ Αναφέρετε στο Service το μοντέλο και τον 8ψήφιο αριθμό συσκευής του πλυντηρίου πιάτων.

Τα δύο αυτά στοιχεία θα τα βρείτε στην πινακίδα τύπου που βρίσκεται επάνω στην πτυχή της πόρτας.

Πίνακας προγραμμάτων

Πρόγραμμα	Χρήση	Απορρυπαντικό (όταν δεν χρησιμοποιείται υγρό)
		Τα στοιχεία που ακολουθούν αναφέρονται στα προϊόντα καθαρισμού της Miele. Λάβετε υπόψη σας τα στοιχεία του κατασκευαστή!
 Σύντομο	«Σύντομο πρόγραμμα» για σκεύη λίγο λερωμένα με φρέσκα υπολείμματα τροφών που κολλούν λίγο.	20-25 g ή 1 ταμπλέτα
 Γενικό	Για κανονικά λερωμένα σκεύη.	20-25 g ή 1 ταμπλέτα
 Εντατικό	Για πολύ λερωμένα σκεύη.	20-25 g ή 1 ταμπλέτα
 Σούπερ σύντ	«Σύντομο πρόγραμμα» για σκεύη που προκύπτουν συνεχώς, λίγο λερωμένα με φρέσκα υπολείμματα τροφών που κολλούν λίγο.	20-25 g στο εσωτερικό της πόρτας
 Υγιεινή	Για τον υγιεινό καθαρισμό των σκευών.	20-25 g ή 1 ταμπλέτα
 Υγιεινή plus (ανάλογα με το μοντέλο)	Για τον υγιεινό καθαρισμό των σκευών.	20-25 g ή 1 ταμπλέτα
 Ποτήρια	Ειδικό πρόγραμμα για ποτήρια.	20-25 g ή 1 ταμπλέτα
 Ποτήρ μπίρας (ανάλογα με το μοντέλο)	Ειδικό πρόγραμμα για ποτήρια μπίρας. Τα ποτήρια μετά τη λήξη του προγράμματος δεν στεγνώνουν μόνα τους και πρέπει ενδεχομένως να τα στεγνώσετε στο χέρι.	20-25 g ή 1 ταμπλέτα
 Μαχαιροπίρ	Ειδικό πρόγραμμα για μαχαιροπίρουνα.	20-25 g ή 1 ταμπλέτα
 Πλαστικά	Ειδικό πρόγραμμα για πλαστικά καθώς και για ελαφρά σκεύη.	20-25 g ή 1 ταμπλέτα
 Οικονομικό	Οικονομικό πρόγραμμα, το πιο αποτελεσματικό όσον αφορά τον συνδυασμό κατανάλωσης ρεύματος και νερού για την πλήση κανονικά λερωμένων σκευών.	20-25 g ή 1 ταμπλέτα
 Vario TD (μόνο PFD 407)	Για ιδιαίτερα υγιεινή επεξεργασία των σκευών προς πλήση, π.χ σε κουζίνες μονάδων απομόνωσης και λοιμωδών παθήσεων σε νοσοκομεία.	Κατά προτίμηση υγρό απορρυπαντικό (ελαφρά αλκαλικό) μέσω δοσομετρικής μονάδας εναλλακτικά, 20-25 g ή 1 ταμπλέτα
 Αναγέννηση	Χειρωνακτική εκτέλεση της αναγέννησης. Αυτή η επιλογή σας δίνει τη δυνατότητα να προλάβετε μια αναγκαστική αναγέννηση κατά τη διάρκεια φάσεων εργασίας με μεγάλο φόρτο.	
 Κρύο	Ξέβγαλμα πολύ βρόμικων σκευών για να αφαιρέσετε εκ των προτέρων τη βρομιά ή για να αποφύγετε να ξεραθεί πολύ η βρομιά. Απομάκρυνση των υπολειμμάτων αλατιού μετά το γέμισμα του δοχείου αλατιού.	
 Άντληση	Για την άντληση του νερού πλήσης, όταν, π.χ. το νερό κατά το πρόγραμμα «Πολύ σύντομο» πρέπει να αλλάξει ή αν ένα πρόγραμμα διακόπηκε.	

Πρόγραμμα	Μοντέλο (βλ. πίνακίδα τύπου)	Διεξαγωγή προγράμματος							
		1. Πρόπλυση 1	2. Πρόπλυση 2	3. Καθαρισμός 1 (1), (2)	4. Ενδίδμεσο ξέβγαλ- μα 1	5. Ενδίδμεσο ξέβγαλ- μα 2	6. Πρόσθετο ξέβγαλ- μα 1 (1), (2)	7. Dry+ ☰☰☰	8. AutoOpen
☑ Σύντομο	PFD 402	X		X 55°C 1 min		(X)	X ☰☰☰ 80°C/60°C 1 min	X	-
	PFD 404	X		X 66°C 1 min		(X)	X 85°C 1 min	-	X
	PFD 405	X		X 66°C 1 min		(X)	X ☰☰☰ 85°C/85°C 1 min	X	X
	PFD 407	X		X 55°C 1 min		(X)	X 60°C 1 min	-	X
☑ Γενικό	PFD 402	X		X 55°C 2 min	X	(X)	X ☰☰☰ 80°C/60°C 1 min	X	-
	PFD 404	X		X 66°C 1 min	X	(X)	X 85°C 1 min	-	X
	PFD 405	X		X 66°C 1 min	X	(X)	X ☰☰☰ 85°C/85°C 1 min	X	X
	PFD 407	X		X 55°C 2 min	X	(X)	X 60°C 1 min	-	X
☑ Εντατικό	PFD 402	X	X	X 65°C 3 min	X	(X)	X ☰☰☰ 80°C/60°C 1 min	X	-
	PFD 404	X	X	X 66°C 3 min	X	(X)	X 85°C 1 min	-	X
	PFD 405	X	X	X 66°C 3 min	X	(X)	X ☰☰☰ 85°C/85°C 1 min	X	X
	PFD 407	X	X	X 65°C 3 min	X	(X)	X 60°C 1 min	-	X

Παράμετροι προγραμμάτων

Πρόγραμμα	Μοντέλο (βλ. πίνακίδα τύπου)	Διεξαγωγή προγράμματος							
		1. Πρόπλυση 1	2. Πρόπλυση 2	3. Καθαρισμός 1 (1), (2)	4. Ενδιάμεσο ξέβγαλμα 1	5. Ενδιάμεσο ξέβγαλμα 2	6. Πρόσθετο ξέβγαλμα 1 (1), (2)	7. Dry+ ☐☐☐	8. AutoOpen
☉ Σούπερ σύντ *)	PFD 402			X 55°C 30 s		(X)	X 55°C 30 s	-	-
	PFD 404			X 55°C 30 s		(X)	X 55°C 30 s	-	-
	PFD 405			X 55°C 30 s		(X)	X 55°C 30 s	-	-
	PFD 407			X 55°C 30 s		(X)	X 55°C 30 s	-	-
☒ Υγιεινή	PFD 402	X		X 70°C 10 min	X	(X)	X ☐☐☐+ 80°C/60°C 1 min	X	-
	PFD 404	X		X 60°C 3 min	X	(X)	X 85°C 4 min	-	X
	PFD 405	X		X 60°C 3 min	X	(X)	X ☐☐☐+ 85°C/85°C 4 min	X	X
	PFD 407	X		X 60°C 3 min	X	(X)	X 85°C 4 min	-	X

X προβλεπόμενο μπλοκ προγράμματος

(X πρόσθετο μπλοκ προγράμματος, απενεργοποιημένο εργοστασιακά (για την ενεργοποίηση βλ. «Πρόσθετες ρυθμίσεις, παράμετροι προγραμμάτων»)

① Θερμοκρασία ρυθμιζόμενη από 30-85°C

Εξάφραση:

- PFD 407 ρυθμιζόμενη από 30-93°C

- Πρόγραμμα Σούπερ σύντ ρυθμιζόμενη έως 70°C

☐☐☐ Αν είναι ενεργοποιημένη η λειτουργία Dry+, ισχύει η πρώτη τιμή. Αν η λειτουργία είναι απενεργοποιημένη, ισχύει η δεύτερη τιμή.

② Χρόνος διατήρησης ρυθμιζόμενος από 0-10 λεπτά

Εξάφραση:

- Πρόγραμμα Σούπερ σύντ ρυθμιζόμενος από 0-255 δευτερόλεπτα

③ Κρύο νερό χωρίς λαμπρυντικό

- Το μπλοκ προγράμματος στο συγκεκριμένο πρόγραμμα ή το πρόγραμμα στο συγκεκριμένο μοντέλο δεν είναι διαθέσιμο

*) **Σημαντική επισήμανση για το πρόγραμμα Σούπερ σύντ**

Στο πρόγραμμα Σούπερ σύντ το νερό του κύκλου ξέβγαλματος δεν αντλείται μετά το τέλος του προγράμματος. Χρησιμοποιείται ως νερό καθαρισμού για το επόμενο πρόγραμμα Σούπερ σύντ. Αν η θερμοκρασία πέσει κάτω από τους 40°C ή ξεκινήσει άλλο πρόγραμμα, το νερό πλύσης αντλείται αυτόματα στην αρχή του προγράμματος.

Πρόγραμμα	Μοντέλο (βλ. πίνακίδα τύπου)	Διεξαγωγή προγράμματος											
		1. Πρόπλυση 1	2. Πρόπλυση 2	3. Καθαρισμός 1 (1), (2)	4. Ενδίδμεσο ξέβγαλ- μα 1	5. Ενδίδμεσο ξέβγαλ- μα 2	6. Πρόσθετο ξέβγαλ- μα 1 (1), (2)	7. Dry+ ☰ ⁺	8. AutoOpen				
☺ Υγιεινή plus	PFD 402	-											
	PFD 404	X		X 70°C 10 min	X	(X)	X 85°C 4 min	-		X			
	PFD 405	X		X 70°C 10 min	X	(X)	☰ ⁺ 85°C/85°C 4 min	X		X			
	PFD 407	X		X 70°C 10 min	X	(X)	X 85°C 4 min	-		X			
☺ Ποτήρια	PFD 402			X 50°C 1 min	X	(X)	☰ ⁺ 70°C/50°C 1 min	X		-			
	PFD 404			X 50°C 1 min	X	(X)	X 50°C 1 min	-		X			
	PFD 405			X 50°C 1 min	X	(X)	☰ ⁺ 70°C/50°C 1 min	X		X			
	PFD 407			X 50°C 1 min	X	(X)	X 50°C 1 min	-		X			
☺ Ποτήρ μπίρας	PFD 402			X 50°C 1 min	X	(X)	X 50°C 1 min	-		-			
	PFD 404			X 50°C 1 min	X	(X)	X 50°C 1 min	-		X			
	PFD 405			X 50°C 1 min	X	(X)	X 50°C 1 min	-		X			
	PFD 407			X 50°C 1 min	X	(X)	X 50°C 1 min	-		X			

Παράμετροι προγραμμάτων

Πρόγραμμα	Μοντέλο (βλ. πινακίδα τύπου)	Διεξαγωγή προγράμματος							
		1. Πρόπλυση 1	2. Πρόπλυση 2	3. Καθαρισμός 1 (1), (2)	4. Ενδιάμεσο ξέβγαλμα 1	5. Ενδιάμεσο ξέβγαλμα 2	6. Πρόσθετο ξέβγαλμα 1 (1), (2)	7. Dry+ ☺☺☺	8. AutoOpen
Ψη Μαχαριστίρι	PFD 402		X	X 60°C 2 min	X	(X)	X ☺☺☺ ⁺ 70°C/55°C 1 min	X	-
	PFD 404		X	X 60°C 2 min	X	(X)	X 55°C 1 min	-	X
	PFD 405		X	X 60°C 2 min	X	(X)	X ☺☺☺ ⁺ 70°C/55°C 1 min	X	X
	PFD 407		X	X 60°C 2 min	X	(X)	X 55°C 1 min	-	X
Πλάστικά	PFD 402	X		X 50°C 5 min	X	(X)	X ☺☺☺ ⁺ 80°C/60°C 1 min	X	-
	PFD 404	X		X 50°C 5 min	X	(X)	X 60°C 1 min	-	X
	PFD 405	X		X 50°C 5 min	X	(X)	X ☺☺☺ ⁺ 80°C/60°C 1 min	X	X
	PFD 407	X		X 50°C 5 min	X	(X)	X 60°C 1 min	-	X

X προβλεπόμενο μπλοκ προγράμματος

(X πρόσθετο μπλοκ προγράμματος, απενεργοποιημένο εργοστασιακά) κιά (για την ενεργοποίηση βλ. «Πρόσθετες ρυθμίσεις, παράμετροι προγραμμάτων»)

① Θερμοκρασία ρυθμιζόμενη από 30-85°C

Εξαιρέση:

- PFD 407 ρυθμιζόμενη από 30-93°C

- Πρόγραμμα Σούπερ σύντ ρυθμιζόμενη έως 70°C

② Χρόνος διατήρησης ρυθμιζόμενος από 0-10 λεπτά

- Πρόγραμμα Σούπερ σύντ ρυθμιζόμενος από 0-255 δευτερόλεπτα

③ Κρύο νερό χωρίς λαμπρυντικό

☺☺☺⁺ Αν είναι ενεργοποιημένη η λειτουργία Dry+, ισχύει η πρώτη τιμή. Αν η λειτουργία είναι απενεργοποιημένη, ισχύει η δεύτερη τιμή.

- Το μπλοκ προγράμματος στο συγκεκριμένο πρόγραμμα ή το πρόγραμμα στο συγκεκριμένο μοντέλο δεν είναι διαθέσιμο

Πρόγραμμα	Μοντέλο (βλ. πίνακίδα τύπου)	Διεξαγωγή προγράμματος							
		1. Πρόπλυση 1	2. Πρόπλυση 2	3. Καθαρισμός 1 (1), (2)	4. Ενδιάμεσο ξέβγαλ- μα 1	5. Ενδιάμεσο ξέβγαλ- μα 2	6. Πρόσθετο ξέβγαλ- μα 1 (1), (2)	7. Dry+ III+	8. AutoOpen
Οικονομικό	PFD 402			X 46°C 10 min	X	(X)	X III+ 70°C/50°C 2 min	X	-
	PFD 404			X 46°C 10 min	X	(X)	X 50°C 2 min	-	X
	PFD 405			X 46°C 10 min	X	(X)	X III+ 70°C/50°C 2 min	X	X
	PFD 407			X 46°C 10 min	X	(X)	X 50°C 2 min	-	X
Vario TD			X 55°C 5 min	X	(X)	X 93°C 1 min	-	-	X
Αναγέννηση			Διαδικασία αναγέννησης	X					
Κρύο			X						

X προβλεπόμενο μπλοκ προγράμματος

(X πρόσθετο μπλοκ προγράμματος, απενεργοποιημένο εργοστάσια-
) κιά
(για την ενεργοποίηση βλ. «Πρόσθετες ρυθμίσεις, παράμετροι
προγραμμάτων»)

- ① Θερμοκρασία ρυθμιζόμενη από 30-85°C
Εξάφραση:
– PFD 407 ρυθμιζόμενη από 30-93°C
– Πρόγραμμα Σούπερ σύντ ρυθμιζόμενη έως 70°C

③ Κρύο νερό χωρίς λαμπρυντικό

III+ Αν είναι ενεργοποιημένη η λειτουργία Dry+, ισχύει η πρώτη τιμή. Αν η λειτουργία είναι απενεργοποιημένη, ισχύει η δεύτερη τιμή.

– Το μπλοκ προγράμματος στο συγκεκριμένο πρόγραμμα ή το πρό-
γραμμα στο συγκεκριμένο μοντέλο δεν είναι διαθέσιμο

Τοποθέτηση

Τοποθέτηση

⚠ Ζημιές από νερό συμπύκνωσης.
Στον περιβάλλοντα χώρο του πλυντηρίου θα πρέπει να τοποθετούνται μόνο έπιπλα για επαγγελματική χρήση, για να αποφευχθεί έτσι ο κίνδυνος βλαβών που δημιουργούνται από νερό συμπύκνωσης.
Τοποθετείτε μόνο έπιπλα κατάλληλα για επαγγελματική χρήση.

Το πλυντήριο πιάτων πρέπει να τοποθετηθεί σταθερά και οριζόντια. Τυχόν ανωμαλίες του δαπέδου μπορούν να αντισταθμιστούν και το ύψος της συσκευής μπορεί να εξομοιωθεί με τα τέσσερα βιδωτά ποδαράκια.

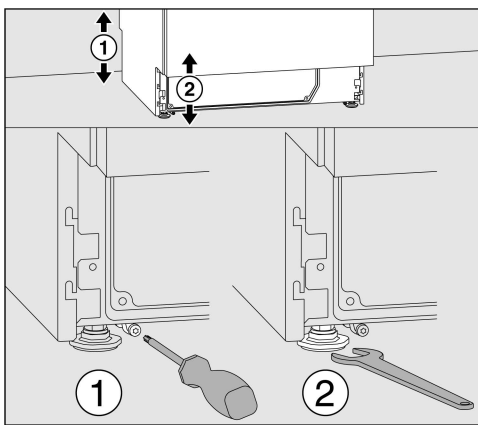

Το ύψος της συσκευής μπορεί να ρυθμιστεί από 820-880 mm με τη βοήθεια των ποδιών. Τα πλυντήρια πιάτων με καπάκι έχουν επιπλέον ύψος 15 mm.

Τα μπροστινά πόδια της συσκευής μπορούν να ρυθμιστούν με ανοιχτό κλειδί (άνοιγμα κλειδιού 13), τα πίσω με βίδα Torx T20. Αν δεν τοποθετηθούν οι ράγες ολίσθησης των πίσω ποδιών, τα πόδια της συσκευής μπορούν επίσης να ρυθμιστούν με ανοιχτό κλειδί.

Η ρύθμιση γίνεται προς τα πάνω με περιστροφή δεξιόστροφα, ενώ προς τα κάτω με περιστροφή αριστερόστροφα.

Για να τοποθετηθεί το πλυντήριο πιάτων δίπλα σε άλλες συσκευές ή έπιπλα ή μέσα σε εσοχή, θα πρέπει το άνοιγμα να έχει τουλάχιστον 600 mm πλάτος και 600 mm βάθος.

Τα πλυντήρια πιάτων με ενεργό στέγνωμα χρειάζονται άνοιγμα βάθους 580 mm.

Εντοιχισμός κάτω από πάγκο εργασίας

⚠ Κίνδυνος από ανατροπή της συσκευής.
Για να εξασφαλιστεί η σταθερότητα των συσκευών, πρέπει τα πλυντήρια πιάτων που προορίζονται για τοποθέτηση κάτω από πάγκο εργασίας να τοποθετούνται τοποθετηθούν κάτω από συνεχόμενο πάγκο εργασίας βιδωμένο με τα γειτονικά ντουλάπια.
Τοποθετήστε το πλυντήριο πιάτων κάτω από έναν βιδωμένο συνεχόμενο πάγκο.

Αν το πλυντήριο πιάτων τοποθετηθεί κάτω από συνεχόμενο πάγκο εργασίας, πρέπει ο χώρος εντοιχισμού να έχει τουλάχιστον πλάτος 600 mm, βάθος 600 mm και ύψος 820 mm.

Τα πλυντήρια πιάτων με ενεργό στέγνωμα χρειάζονται χώρο εντοιχισμού βάθους 580 mm.

Τα πλυντήρια πιάτων με εσοχή βάσης διαθέτουν ένα πλαίσιο αντιστάθμισης βάσης. Αυτό μπορεί να τοποθετηθεί αντί για σοβατεπί.

Κατά τη ρύθμιση του ύψους, τα ποδαράκια επιτρέπεται να ξεβιδώνονται το πολύ κατά 60 mm.

Στήριγμα εύκαμπτου σωλήνα

Με τα στηρίγματα σωλήνων που περιλαμβάνονται στη συσκευασία, τα ηλεκτρικά καλώδια και οι εύκαμπτοι σωλήνες νερού παροχής και απόνευρων μπορούν να τοποθετηθούν με τρόπο που να εξοικονομείται χώρος. Με τα στηρίγματα σωλήνων εμποδίζεται το τσάκισμα ή η σύνθλιψη τους κατά την τοποθέτηση σε στενές εσοχές. Η τοποθέτηση του ηλεκτρικού καλωδίου και των εύκαμπτων σωλήνων μπορεί να γίνει κατ' επιλογή και ανάλογα με τη συνθήκη σύνδεσης, αριστερά ή δεξιά.

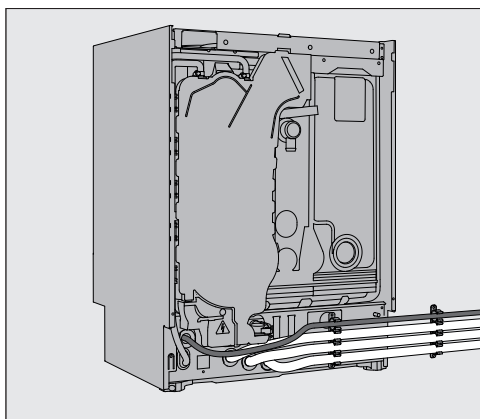

Ρυθμιζόμενη μετόπη σοβατεπί (ανάλογα με το μοντέλο)

Τα πλυντήρια πιάτων με εσωτερική δοσομέτρηση ή ενεργό στέγνωμα διαθέτουν ρυθμιζόμενη μετόπη σοβατεπί.

- Ευθυγραμμίστε το πλυντήριο πιάτων.
- Ανοίξτε την πόρτα του πλυντηρίου πιάτων κατά το ήμισυ και χαλαρώστε τις δύο βίδες που είναι τώρα ορατές πάνω στη μετόπη σοβατεπί.
- Τραβήξτε τη μετόπη σοβατεπί αρχικά προς τα πάνω και στη συνέχεια αφαιρέστε την τραβώντας την προς τα εμπρός.
- Χαλαρώστε τις δύο βίδες δεξιά και αριστερά στην μετόπη που βρίσκεται από πίσω.
- Τραβήξτε την εσωτερική πλευρά της μετόπης προς τα κάτω μέχρι το δάπεδο.
- Ξανασφίξτε τις δύο βίδες.
- Τοποθετήστε πάλι τη μετόπη σοβατεπί όπως περιγράφεται παραπάνω, ακολουθώντας την αντίστροφη σειρά.

Αφαίρεση καπακιού συσκευής

Αν υπάρχει καπάκι συσκευής, μπορείτε να το αφαιρέσετε ως εξής:

- Ξεβιδώστε τις δύο βίδες ασφαλείας στην πίσω επιφάνεια του πλυντηρίου πιάτων με κατσαβίδι.
- Ανοίξτε την πόρτα.

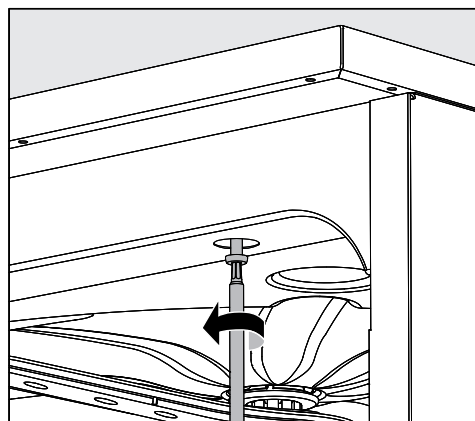

- Ξεβιδώστε την αριστερή και δεξιά βίδα ασφαλείας με ένα κατσαβίδι.
- Αφαιρέστε το καπάκι της συσκευής προς τα πάνω.

Τοποθέτηση

Ευθυγράμμιση και βίδωμα του πλυντηρίου πιάτων

Για να διασφαλιστεί η σταθερότητα, πρέπει, μετά την ευθυγράμμισή του, να βιδώσετε το πλυντήριο πιάτων με τον πάγκο εργασίας.

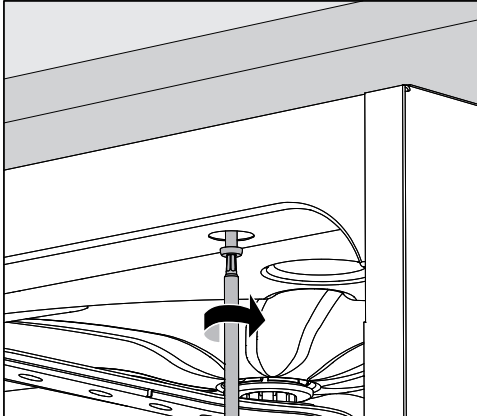

- Βιδώστε το πλυντήριο πιάτων, αφού πρώτα ευθυγραμμιστεί, με τον μονοκόμματο πάγκο εργασίας. Βιδώστε τις βίδες με ανοιχτή την πόρτα αριστερά και δεξιά στον πάγκο εργασίας μέσα από τις οπές της μπροστινής μετόπης.

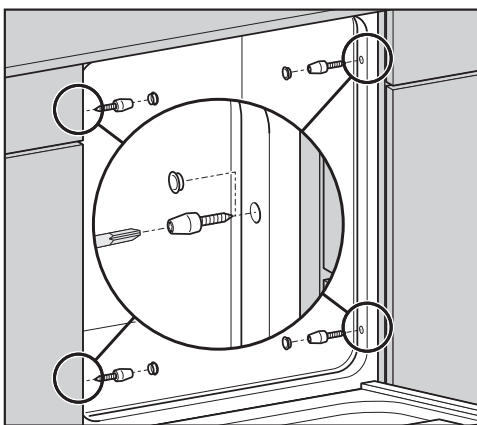

Σε ανοξείδωτους ή πέτρινους πάγκους εργασίας, το πλυντήριο πιάτων πρέπει να βιδωθεί στο πλάι στο αριστερό και δεξί γειτονικό ντουλάπι με δύο βίδες σε κάθε πλευρά. Ειδικές βίδες (4 x 27/Torx T20) περιλαμβάνονται στο συνοδευτικό πακέτο εξαρτημάτων.

Για τον σκοπό αυτόν πρέπει να δημιουργηθούν οπές στο πλαϊνό τοίχωμα μπροστά από τη φλάντζα της πόρτας.

Στις εκδόσεις για τοποθέτηση κάτω από τον πάγκο, οι οπές στα πλευρικά τοιχώματα υπάρχουν ήδη.

Σε πλυντήρια πιάτων που τοποθετούνται κάτω από πάγκο, οι αρμοί με τα διπλανά ντουλάπια ή τις διπλανές συσκευές δεν επιτρέπεται να περαστούν με σιλικόνη, για να διασφαλίζεται ο αερισμός της αντλίας ανακύκλωσης νερού.

Ανάλογα με τις συνθήκες εντοιχισμού, η μεμβράνη κάλυψης, που περιλαμβάνεται στο παραδοτέο, μπορεί να τοποθετηθεί κάτω από τον πάγκο εργασίας. Το κάτω άκρο του πάγκου εργασίας προστατεύεται από τη μεμβράνη κάλυψης κατά των ζημιών από υδρατμούς.

Αλλαγή χώρου τοποθέτησης

Πριν από τη μετακίνηση του πλυντηρίου πιάτων, βιδώστε εντελώς προς τα μέσα τα ρυθμιζόμενα πόδια για να μην υποστούν ζημιά.

⚠ Ζημιές λόγω ανύψωσης από εξαρτήματα.

Μην σηκώνετε το πλυντήριο πιάτων από εξαρτήματα που προεξέχουν, όπως π.χ. από τον πίνακα ελέγχου.

Τα εξαρτήματα αυτά μπορεί να αποσπαστούν.

Κατά τη μεταφορά, μην πιάνετε τη συσκευή από προεξέχοντα εξαρτήματα.

⚠ Ζημιές από τη μεταφορά με καροτσάκι. Κατά τη μετέπειτα μεταφορά με καροτσάκι, το πλυντήριο πιάτων μπορεί να υποστεί ζημιά.

Το πλυντήριο πιάτων επιτρέπεται να μεταφέρεται με καροτσάκι μόνο στην αρχική του συσκευασία. Σε περίπτωση μεταφοράς σε μεταγενέστερο χρόνο, το πλυντήριο πιάτων πρέπει να τοποθετηθεί σε μονοκόμματη βάση.

Ηλεκτρολογική σύνδεση

⚠ Κίνδυνος λόγω εσφαλμένης σύνδεσης στο δίκτυο παροχής ρεύματος
Όλες οι εργασίες που αφορούν την ηλεκτρική σύνδεση, επιτρέπεται να γίνονται μόνο από εξουσιοδοτημένο ή εγκεκριμένο ηλεκτρολόγο.
Αναθέστε την ηλεκτρική σύνδεση σε εξουσιοδοτημένο ηλεκτρολόγο.

- Η ηλεκτρική σύνδεση πρέπει να γίνει σύμφωνα με τις προδιαγραφές DIN VDE 0100!
- Η σύνδεση μπορεί να γίνει μέσω πρίζας, σύμφωνα με τις προδιαγραφές της χώρας (η πρίζα πρέπει να είναι προσβάσιμη μετά την εγκατάσταση της συσκευής). Έτσι μπορεί να πραγματοποιηθεί εύκολα τυχόν έλεγχος ασφαλείας κατά VDE 0701, π.χ. κατά την αποκατάσταση βλάβης ή κατά τη διάρκεια εργασιών συντήρησης.
- Σε σταθερή σύνδεση πρέπει να εγκατασταθεί κεντρικός διακόπτης, με δυνατότητα αποσύνδεσης από το ηλεκτρικό δίκτυο σε όλες τις εξόδους. Ο γενικός διακόπτης πρέπει να έχει άνοιγμα επαφών τουλάχιστον 3 mm, καθώς και να κλείνει σε μηδενική ρύθμιση.
- Για μεγαλύτερη ασφάλεια συνιστάται να τοποθετείται στην παροχή ρεύματος της συσκευής ένας διακόπτης προστασίας από διαρροή ρεύματος (FI), με ρεύμα διέγερσης 30 mA (DIN VDE 0664).
- Αν είναι απαραίτητο, δημιουργήστε ισοδυναμική σύνδεση.
- Για την αντικατάσταση του ηλεκτρικού καλωδίου, χρησιμοποιείτε πάντα μόνο γνήσιο καλώδιο Miele.
- Για τεχνικά στοιχεία, βλ. πινακίδα τύπου ή συνοδευτικό ηλεκτρικό σχεδιάγραμμα!

Η συσκευή επιτρέπεται να λειτουργεί μόνο με τις τιμές τάσης, συχνότητας και ασφαλείας που αναγράφονται στην **πινακίδα τύπου**.

Μια **μετατροπή** στην ηλεκτρική σύνδεση μπορεί να γίνει μόνο σύμφωνα με το συνοδευτικό σχεδιάγραμμα μετατροπής και το διάγραμμα συνδεσμολογίας.

Το **σχεδιάγραμμα μετατροπής** και η **πινακίδα τύπου** συνοδεύουν το πλυντήριο πιάτων ή είναι στερεωμένα σε αυτό.

Δημιουργία ισοδυναμικής σύνδεσης

Για τη δημιουργία ισοδυναμικής σύνδεσης υπάρχει στην πίσω πλευρά του πλυντηρίου πιάτων μια βίδα σύνδεσης ψ .

Η Miele συνιστά:

Εγκαταστήστε κατάλληλες προστατευτικές διατάξεις (επιτηρητές, σταθεροποιητές τάσης, συστήματα αδιάλειπτης τροφοδότησης ισχύος κ.λπ.) στην εσωτερική ηλεκτρική σας εγκατάσταση, ώστε να προλαμβάνεται η πρόκληση ζημιών ή η εμφάνιση ανωμαλιών στη λειτουργία των συσκευών σας.

Ηλεκτρική σύνδεση

Διακοπή λειτουργίας κυκλώματος λόγω φορτίου αιχμής

Το πλυντήριο πιάτων είναι σχεδιασμένο για σύνδεση σε σύστημα διαχείρισης ενέργειας. Για τον σκοπό αυτό θα πρέπει το πλυντήριο πιάτων να εξοπλιστεί τεχνικά από το Miele Service και το σύστημα ελέγχου να ρυθμιστεί αντίστοιχα.

Για περισσότερες πληροφορίες απευθυνθείτε στο Miele Service.

Διαχείριση φορτίων

Σε περίπτωση διακοπής λειτουργίας λόγω φορτίου αιχμής τίθενται προσωρινά εκτός λειτουργίας μεμονωμένα εξαρτήματα του πλυντηρίου πιάτων, όπως π.χ. η θέρμανση. Το ίδιο το πλυντήριο πιάτων παραμένει σε λειτουργία, και το πρόγραμμα που βρίσκεται σε εξέλιξη δεν διακόπτεται. Αν ένα από τα εξαρτήματα που έχουν τεθεί εκτός λειτουργίας είναι απαραίτητο στο τρέχον βήμα προγράμματος, παρατείνεται η διάρκεια προγράμματος για όσο διαρκεί η διακοπή λειτουργίας λόγω φορτίου.

Μια διακοπή λειτουργίας λόγω φορτίου εμφανίζεται με το εξής μήνυμα, π.χ.:

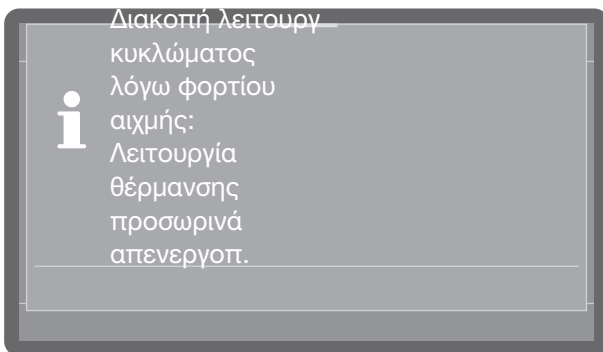

Σύνδεση παροχής νερού

⚠ Κίνδυνος για την υγεία από χημικά μέσα καθαρισμού-απολύμανσης
Το νερό μέσα στο πλυντήριο πιάτων δεν είναι πόσιμο!
Μην πίνετε το νερό που υπάρχει μέσα στο πλυντήριο πιάτων.

Τα αφαιρούμενα σετ σωλήνων δεν επιτρέπεται να ξαναχρησιμοποιηθούν. Χρησιμοποιείτε τα σετ εύκαμπτων σωλήνων που συνοδεύουν το πλυντήριο πιάτων.

- Η σύνδεση του πλυντηρίου πιάτων στο υδραυλικό δίκτυο πρέπει να γίνει σύμφωνα με τους ισχύοντες τοπικούς κανονισμούς.
- Το νερό θα πρέπει να ανταποκρίνεται τουλάχιστον στις απαιτήσεις της ευρωπαϊκής διάταξης για το πόσιμο νερό. Υψηλή περιεκτικότητα σε σίδηρο μπορεί να δημιουργήσει εξωτερική σκουριά στα σκεύη και στο πλυντήριο πιάτων. Αν η περιεκτικότητα του ζεστού νερού χρήσης σε χλωριούχο άλας είναι πάνω από 100 mg/l, αυξάνεται σε μεγάλο βαθμό ο κίνδυνος διάβρωσης των σκευών.
- Σε κάποιες περιοχές (π.χ. κοντά στις Άλπεις) μπορεί λόγω της ειδικής σύνθεσης του νερού να δημιουργηθούν κρυσταλλοποιημένα υπολείμματα, που επιτάσσουν τη λειτουργία της συσκευής μόνο με αποσκληρωμένο νερό.
- Το πλυντήριο πιάτων συμμορφώνεται με τα ισχύοντα ευρωπαϊκά πρότυπα για την προστασία του πόσιμου νερού.
- Η πίεση του νερού (πίεση ροής) πρέπει να ανέρχεται σε υπερπίεση τουλάχιστον 200 kPa (100 kPa = 1 bar). Αν η πίεση νερού (πίεση ροής) είναι κάτω από 200 kPa, παρατείνεται αυτόματα ο χρόνος παροχής νερού. Η μέγιστη επιτρεπτή στατική πίεση ανέρχεται στα 1000 kPa (υπερπίεση). Αν η πίεση του νερού δεν βρίσκεται στην περιοχή μεταξύ 200-1000 kPa, απευθυνθείτε στο Miele Service για να ενημερωθείτε για τις απαιτούμενες ενέργειες.
- Εργοστασιακά, το πλυντήριο πιάτων έχει σχεδιαστεί για σύνδεση σε κρύο (μπλε σήμανση) **και** ζεστό νερό (κόκκινη σήμανση)

έως 65°C. Συνδέστε τους σωλήνες παροχής στις στραγγαλιστικές βαλβίδες για κρύο και ζεστό νερό.

- Αν δεν υπάρχει σωλήνας ζεστού νερού, ο σωλήνας παροχής με την **κόκκινη** σήμανση για τη σύνδεση με ζεστό νερό να συνδεθεί κι αυτός στο κρύο νερό.
- Για τη σύνδεση απαιτείται να υπάρχει στο κτίριο στραγγαλιστική βαλβίδα με σπείρωμα σύνδεσης 3/4". Η βαλβίδα πρέπει να είναι εύκολα προσβάσιμη, γιατί η παροχή νερού πέραν του χρόνου χρήσης πρέπει να μένει κλειστή.
- Ο σωλήνας παροχής είναι ένας σωλήνας πίεσης DN 10 με μήκος περ. 1,7 m και σπείρωμα 3/4". Για προέκταση προσφέρεται εύκαμπτος μεταλλικός σωλήνας μήκους 1,5 m (πίεση ελέγχου 140 bar). Το φίλτρο ακαθαρσιών στη βιδωτή σύνδεση δεν επιτρέπεται να αφαιρεθεί.

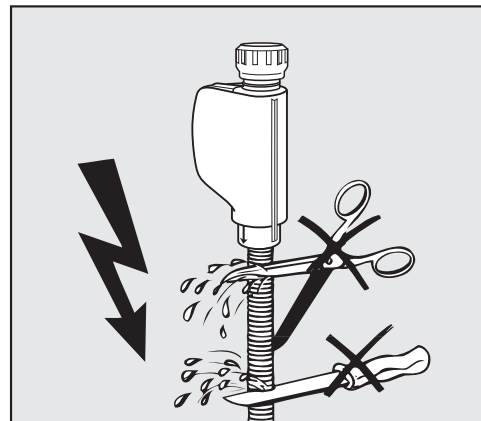

⚠ Πρόκληση ζημιάς λόγω βράχυνσης του εύκαμπτου σωλήνα.

Οι εύκαμπτοι σωλήνες παροχής **δεν** επιτρέπεται να κόβονται και δεν πρέπει να έχουν ζημιές.

Μην κονταίνετε τους σωλήνες παροχής.

Λάβετε υπόψη και το συνοδευτικό σχέδιο εγκατάστασης.

Σύνδεση εκροής νερού

- Στο σύστημα αποχέτευσης της συσκευής υπάρχει μια βαλβίδα ασφαλείας αντεπιστροφής, έτσι ώστε να μην εισχωρεί βρώμικο νερό από το σωλήνα στη συσκευή.
- Η συσκευή είναι προτιμότερο να συνδεθεί σε ένα **ξεχωριστό**, σύστημα αποχέτευσης στο χώρο εγκατάστασης. Αν όμως δεν υπάρχει τέτοια δυνατότητα, συνιστάται η σύνδεση σε ένα σιφόνι με διπλή θήκη. Η σύνδεση πρέπει να βρίσκεται σε ύψος μεταξύ 0,3 m και 1 m μετρημένο από την κάτω ακμή της συσκευής. Αν η σύνδεση βρίσκεται χαμηλότερα από 0,3 m, τοποθετήστε τον σωλήνα με γωνία σε ύψος τουλάχιστον 0,3 m.
- Η συσκευή είναι εξοπλισμένη με έναν εύκαμπτο σωλήνα αποχέτευσης μήκους 1,5 m (διατομή 22 mm). Το πλυντήριο πιάτων συνοδεύεται από κολάρα για τη σύνδεση του σωλήνα.
- Ο σωλήνας αποχέτευσης δεν επιτρέπεται να κοπεί για να μειωθεί το μήκος του! Ο σωλήνας μπορεί να επιμηκυνθεί με ένα εξάρτημα σύνδεσης και έναν ακόμα σωλήνα. Το μήκος του αγωγού αποχέτευσης δεν επιτρέπεται να υπερβαίνει τα 4 m.
- Το σύστημα αποχέτευσης πρέπει να μπορεί να λαμβάνει μια ελάχιστη ποσότητα εκροής 16 l/min.

⚠ Ζημιές από εσφαλμένη τοποθέτηση με έλξη.

Φροντίστε ο σωλήνας αποχέτευσης να είναι σωστά τοποθετημένος, χωρίς τσάκισμα, πίεση και έλξη

Μεριμνήστε για την τοποθέτηση του σωλήνα αποχέτευσης χωρίς τσάκισμα, πίεση και έλξη!

Λάβετε υπόψη το συνοδευτικό σχέδιο εγκατάστασης!

Τεχνικά χαρακτηριστικά

Μοντέλο	PFD 402, PFD 405	PFD 404, PFD 407
Ύψος με καπάκι συσκευής Ύψος χωρίς καπάκι συσκευής	835 mm (ρυθμιζόμενο + 60 mm) 820 mm (ρυθμιζόμενο + 60 mm)	835 mm (ρυθμιζόμενο + 60 mm) 820 mm (ρυθμιζόμενο + 60 mm)
Πλάτος	598 mm	598 mm
Βάθος Βάθος με ανοιχτή πόρτα	580 mm 1.180 mm	598 mm 1.200 mm
Βάρος (καθαρό)	ca. 70 kg	ca. 70 kg
Τάση, ισχύς σύνδεσης, ασφάλεια	Βλ. πινακίδα τύπου	Βλ. πινακίδα τύπου
Καλώδιο ηλεκτρικής σύνδεσης	περ. 1,7 m	περ. 1,7 m
Θερμοκρασία νερού παροχής: Κρύο νερό/συμπυκνωτής ατμού (προαιρετικά) Ζεστό νερό	μέγ. 20°C μέγ. 65°C	μέγ. 20°C μέγ. 65°C
Στατική πίεση νερού	1.000 kPa υπερπίεση	1.000 kPa υπερπίεση
Ελάχιστη πίεση ροής παροχής νερού: Κρύο νερό/συμπυκνωτής ατμού (προαιρετικά) Ζεστό νερό	100 kPa υπερπίεση 40 kPa υπερπίεση	100 kPa υπερπίεση 40 kPa υπερπίεση
Συνιστώμενη πίεση ροής παροχής νερού: Κρύο νερό/ζεστό νερό Συμπυκνωτής ατμού (προαιρετικά – Σύνδεση μέσω KW)	≥ 200 kPa υπερπίεση ≥ 200 kPa υπερπίεση	≥ 200 kPa υπερπίεση ≥ 200 kPa υπερπίεση
Εύκαμπτος σωλήνας παροχής	περ. 1,7 m	περ. 1,7 m
Εύκαμπτος σωλήνας αποχέτευσης	περ. 1,5 m	περ. 1,5 m
Ύψος απάντησης	ελάχ. 0,3 m, μέγ. 1,0 m	ελάχ. 0,3 m, μέγ. 1,0 m
Μήκος απάντησης	έως 4,0 m	έως 4,0 m
Συνθήκες λειτουργίας: Θερμοκρασία περιβάλλοντος Μέγιστη σχετική υγρασία γραμμικά φθίνουσα έως Ελάχιστη σχετική υγρασία αέρα	5°C έως 40°C 80% για θερμοκρασίες έως 31°C 50% για θερμοκρασίες έως 40°C 10%	5°C έως 40°C 80% για θερμοκρασίες έως 31°C 50% για θερμοκρασίες έως 40°C 10%
Συνθήκες αποθήκευσης και μεταφοράς: Θερμοκρασία περιβάλλοντος Σχετική υγρασία αέρα Ατμοσφαιρική πίεση	-20°C έως 60°C 10% έως 85% 500 hPa έως 1060 hPa	-20°C έως 60°C 10% έως 85% 500 hPa έως 1060 hPa
Υψόμετρο (κατά IEC/EN 60335)	έως 2.000 m*	έως 2.000 m*
Κατηγορία προστασίας (κατά IEC 60529)	IP21	IP21
Τιμές θορύβου Στάθμη ηχητικής ισχύος L _{WA} Στάθμη ηχητικής πίεσης L _{pA}	Συσκευή για τοποθέτηση κάτω από πάγκο εργασίας με ξύλινο πήχη μπροστά από τη βάση της συσκευής στο πρόγραμμα Σύντομο 59 dB (A) 47 dB (A)	Συσκευή για τοποθέτηση κάτω από πάγκο εργασίας με ξύλινο πήχη μπροστά από τη βάση της συσκευής στο πρόγραμμα Σύντομο 57 dB (A) 45 dB (A)
Πρότυπο WLAN	802.11 b/g/n	
Ζώνη συχνότητων WLAN	2.400-2.483,5 MHz	
Μέγιστη ισχύς εκπομπής WLAN	< 100 mW	
Σήματα πιστοποίησης	VDE, αντιπαρασιτική προστασία EMC	
Σήμανση CE	2006/42/EK Οδηγία περί μηχανημάτων	
Διεύθυνση κατασκευαστή	Miele & Cie. KG, Carl-Miele-Straße 29, 33332 Gütersloh, Germany	

* Για τοποθέτηση σε υψόμετρο μεγαλύτερο από 2.000 m, το σημείο βρασμού του νερού πλήσης μειώνεται. Για τον λόγο αυτό μπορεί να είναι ενδεχομένως απαραίτητη μια προσαρμογή των παραμέτρων των προγραμμάτων.

ΟΙΚΙΑΚΕΣ ΣΥΣΚΕΥΕΣ

Πλυντήρια-στεγνωτήρια-σιδερωτήρια ρούχων, ηλεκτρικές σκούπες, πλυντήρια πιάτων, ψυγεία, οριζόντιοι καταψύκτες, συντηρητές κρασιών, κουζίνες, εστίες ηλεκτρικές ή αερίου, απορροφητήρες κουζίνας, φούρνοι μικροκυμάτων, φούρνοι ατμού, καφετιέρες.

ΕΠΙΠΛΑ ΚΟΥΖΙΝΑΣ

Συγκροτήματα επίπλων κουζίνας και όλοι οι τύποι εντοιχιζόμενων ηλεκτρικών συσκευών.

ΕΠΑΓΓΕΛΜΑΤΙΚΕΣ ΣΥΣΚΕΥΕΣ

Επαγγελματική φροντίδα ματισμού: πλυντήρια-στεγνωτήρια-σιδερωτήρια. Πλυντήρια πιάτων, πλυντήρια ποτηριών, ειδικά πλυντήρια για καθαρισμό και απολύμανση ιατροτεχνολογικών προϊόντων και σκευών εργαστηρίων.

ΑΘΗΝΑ
ΚΕΝΤΡΙΚΑ ΓΡΑΦΕΙΑ – ΕΚΘΕΣΗ
Λεωφόρος Κηφισίας 69
15124 Μαρούσι

Υποκ/μα Κύπρου:
MIELE GALLERY
Λεωφ. Γρίβα Διγενή 46
1080 Λευκωσία

801 222 4444 (αστική χρέωση πανελλαδικά)
210 679 4444 (από κινητό)

Fax: (+30) 210 679 4409
e-mail: miele@miele.gr
www.miele.gr

Τηλ.: (+357) 22 451 999
Service: 8000 2 999 (χωρίς χρέωση)
Fax: (+357) 22 451 909



Miele & Cie. KG
Carl-Miele-Straße 29, 33332 Gütersloh, Germany