

Kasutus- ja paigaldusjuhend Õhupuhasti



Lugege kasutus- ja paigaldusjuhend enne paigaldust ja kasutuselevõttu **kindlasti** läbi. Sellega kaitsete ennast ja väldite kahjusid.

Sisukord

Ohutusjuhised ja hoiatused	4
Teie panus keskkonna heaks	11
Õhupuhassti ülevaade	12
Talitluse kirjeldus	14
Esmakordne kasutuselevõtt	15
Väljatõmbe- või õhuringlusrežiimi valimine	15
Võrgu Miele@home loomine.....	15
Scan & Connecti kasutamine	16
WiFi registreerimise tühistamine (tehaseseadistusele lähtestamine).....	16
Süsteemi Con@ctivity loomine	17
Con@ctivity koduse WiFi-võrgu teel (Con@ctivity 3.0)	17
Con@ctivity vahetu WiFi-ühenduse teel (Con@ctivity 3.0)	17
Ühendamise kordamine	18
Käsitsemine (automaatne kasutamine)	19
Toiduvalmistamine funktsiooniga Con@ctivity (automaatne režiim)	19
Praadimine.....	19
Automaatrežiimist ajutiselt lahkumine	20
Automaatrežiimi naasmine	20
Käsitsemine (käsitsi kasutamine)	21
Toiduvalmistamine ilma funktsioonita Con@ctivity (käsitsi kasutamine).....	21
Ventilaatori sisselülitamine	21
Võimsusastme valimine.....	21
Teise võimendusastme valimine.....	21
Järeltöötamisaja valimine	22
Ventilaatori väljalülitamine	22
Toiduvalmistusala valgustuse sisse- / väljalülitamine / heleduse reguleerimine ..	22
Turvaväljalülitus.....	22
Seadistuste muutmine	23
Rasvafiltri töötunniloenduri muutmise	23
Lõhnafiltri töötunniloenduri muutmise või inaktiveerimine.....	23
Energiahaldussüsteemi inaktiveerimine.....	24
Andurnuppude helisignaali.....	24
Nõuandeid energia säästmiseks	25
Puhastamine ja hooldus	26
Korpus	26
Erijuhised roostevabast terasest pindade kohta	26
Töötunniloendur.....	27
Rasvafilter	27
Rasvafiltrite vahetamine	29

Lõhnafilter	29
Lõhnafiltri töötunniloenduri lähtestamine	30
Lõhnafiltri jäätmekäitlusesse suunamine	30
Regeneereeritav lõhnafilter.....	30
Klienditeenindus	31
Kontakt tõrgete korral	31
Tüübisildi asukoht	31
Garantii	31
Paigaldus.....	32
Enne paigaldamist	32
Paigaldussoovitused	32
Paigaldusmaterjal	32
Paigaldusmaterjal pöördõhurežiimiks	33
Seadme mõõtmed.....	34
Vahekaugus keeduplaadi ja õhupuhasti vahel (S).....	37
Sügavuspiiriku paigaldamine (valikuline).....	38
Väljatõmbetoru	40
Tagasilöögiklapp.....	40
Kondensaat.....	41
Mürasummuti.....	41
Elektriühendus	42
Tehnilised andmed	43
Õhuringlusrežiimi jaoks juurdeostetav tarvik.....	43
Vastavusdeklaratsioon.....	43
Garantii.....	46

Ohutusjuhised ja hoiatused

See õhupuhasti vastab ettenähtud ohutusnõuetele. Vale kasutamine võib vigastada inimesi ja põhjustada materiaalselt kahju.

Enne õhupuhasti kasutuselevõttu lugege kasutus- ja paigaldusjuhend tähelepanelikult läbi. See sisaldab olulisi juhiseid paigaldamise, ohutuse, kasutamise ja hoolduse kohta. Sellega kaitsete ennast ja väldite õhupuhasti kahjustamist.

Kooskõlas standardiga IEC 60335-1 juhib Miele tähelepanu sellele, et seadme paigaldamist käsitlev peatükk ning ohutusjuhised ja hoiatused tuleb läbi lugeda ja neid järgida.

Miele ei vastuta juhiste eiramise tõttu tekkinud kahju eest.

Hoidke kasutus- ja paigaldusjuhend alles ja andke see võimalikule järgmisele omanikule edasi.

Otstarbekohane kasutamine

- ▶ See õhupuhasti on ette nähtud kasutamiseks majapidamises ja sellesarnastes paigaldustingimustes.
- ▶ See õhupuhasti ei ole ette nähtud kasutamiseks välistingimustes.
- ▶ Kasutage õhupuhastit eranditult kodumajapidamise raames toiduvalmistusaurude äratõmbeks ja puhastamiseks. Muul viisil kasutamine pole lubatud.
- ▶ Õhupuhastit ei saa pöördõhurežiimil kasutada paigaldusruumi ventileerimiseks gaasipliidiplaadi kohal. Küsige selle kohta nõu gaasispetsialistilt.
- ▶ Isikuid, kes oma füüsilise, meelelise või vaimse seisundi või kogemematususe või teadmatususe tõttu ei ole võimelised õhupuhastit ohutult kasutama, tuleb kasutamise ajal jälgida. Sellised isikud tohivad õhupuhastit kasutada järelevalveta vaid juhul, kui neile on seadme kasutamine nii selgeks õpetatud, et nad saavad sellega ohutult hakkama. Nad peavad oskama märgata ja mõista vales käitsemisest tulenevaid ohte.

Lapsed ja majapidamine

- ▶ Nooremad kui kaheksa-aastased lapsed tohivad õhupuhasti juures viibida vaid pideva järelevalve all.
- ▶ Lapsed alates kaheksandast eluaastast tohivad õhupuhastit kasutada järelevalveta vaid juhul, kui neile on õhupuhasti kasutamine nii selgeks õpetatud, et nad saavad sellega ohutult hakkama. Lapsed peavad oskama märgata ja mõista vales kasutamisest tulenevaid ohute.
- ▶ Lapsed ei tohi õhupuhastit järelevalveta puhastada ega hooldada.
- ▶ Jälgige lapsi, kes viibivad õhupuhasti läheduses. Ärge mitte kunagi lubage lastel õhupuhastiga mängida.
- ▶ Toiduvalmistusala valgustus on väga intensiivne. Jälgige eelkõige imikuid, et nad ei vaataks otse valgustite sisse.
- ▶ Lämpumisoht! Lapsed võivad mängimisel pakkematerjali (nt kilesse) kinni jääda või selle endale üle pea tõmmata ja lämbuda. Hoidke pakkematerjali lastele kättesaamatus kohas.

Tehniline ohutus

- ▶ Oskamatud paigaldus-, hooldus- ning remonttööd võivad kasutajat tõsiselt ohustada. Paigaldus-, hooldus- ja remonttööd tohivad teha ainult Miele volitatud spetsialistid.
- ▶ Õhupuhasti kahjustused võivad ohustada teie turvalisust. Kontrollige, ega seadmel ei ole nähtavaid kahjustusi. Ärge mitte kunagi võtke kasutusse kahjustunud õhupuhastit.
- ▶ Õhupuhasti elektriohutus on tagatud ainult siis, kui seade on ühendatud nõuetekohaselt paigaldatud maandussüsteemi. Selle olulise ohutusnõude järgimine on väga tähtis. Kahtluse korral laske kogu elektrisüsteem elektrikul üle kontrollida.
- ▶ Et õhupuhasti ei saaks kahjustada, peavad õhupuhasti tüübisildil toodud ühendusandmed (sagedus ja pinge) kindlasti vastama elektrivõrgu andmetele. Vörrelge ühendusandmeid enne ühendamist. Kahtluse korral küsige nõu elektrikult.

Ohutusjuhised ja hoiatused

▶ Võimalik on ajutine või pidev kasutamine autonoomse või võrguga mittesünkroonse energiavarustussüsteemiga (nt minivõrgud, varusüsteemid). Kasutamise eeltingimus on, et energiavarustussüsteem vastab standardi EN 50160 või võrreldava standardi nõuetele. Elektrisüsteemi ja selles Miele seadmes ette nähtud kaitsemeetmete funktsioon ja tööviis peavad ka minivõrgus või võrguga mittesünkroonse kasutamise korral olema tagatud või need tuleb paigaldises asendada võrreldavate meetmetega. Seda kirjeldatakse näiteks VDE-AR-E 2510-2 ajakohases väljaandes.

▶ Harupesad või pikendusjuhtmed ei taga vajalikku ohutust (tuleoht). Ärge kasutage neid õhupuhasti ühendamiseks elektrivõrku.

▶ Ohutu töötamise tagamiseks kasutage õhupuhastit vaid paigaldatuna.

▶ Seda õhupuhastit ei tohi kasutada mittestatsionaarsetes paigalduskohtades (nt laevas).

▶ Kokkupuude pinge all olevate ühendustega ning elektrilise ja mehaanilise konstruktsiooni muutmine on teile ohtlik ja võib põhjustada tõrkeid õhupuhasti töös.

Avage korpust vaid nii palju, kui paigaldamise ja puhastamise jaoks on vaja. Ärge mitte kunagi avage korpuses muid osi.

▶ Paigaldus-, hooldus- ja remonttööde ajal peab õhupuhasti olema elektrivõrgust lahutatud. Seade on elektrivõrgust vaid siis lahutatud, kui:

- elektrisüsteemi kaitsmed on välja lülitatud,
- elektrisüsteemi keeratavad kaitsmed on täielikult välja keeratud või
- toitepistik (kui see on olemas) on elektrivõrgust lahutatud. Ärge tõmmake toitejuhtmest, vaid pistikust.

▶ Garantii kaotab kehtivuse, kui õhupuhastit ei paranda Miele volitatud klienditeenindus.

▶ Kahjustunud toitejuhet tohivad vahetada vaid kvalifitseeritud spetsialistid.

▶ Valgustuse valgusallikad on püsivalt sisse ehitatud. Vahetustöid tohib teha vaid Miele volitatud spetsialist või Miele klienditeenindus.

Üheaegne kasutamine ruumiõhust sõltuva tulekoldega

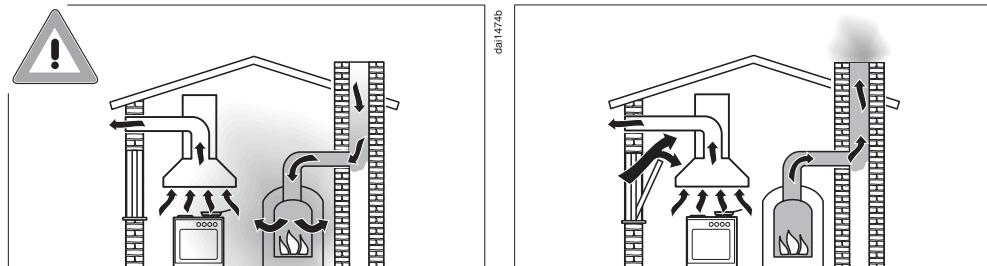

⚠ Põlemisgaasidest tingitud mürgistusohu.

Õhupuhasti ja ruumiõhust sõltuva tulekolde samaaegsel kasutamisel samas ruumis või kombineeritud ventilatsioonisüsteemis tuleb olla eriti ettevaatlik.

Ruumiõhust sõltuvad tulekolded saavad põlemisõhu paigaldusruumist ja juhivad heitgaasid heitgaasirajatise (nt korsten) abil hoonest välja. Need võivad olla nt gaasi-, õli-, puidu- või söeküttega kütteseadised, kiirveesoojendid, boilerid, keeduplaadid või küpsetusahjud.

Õhupuhasti tõmbab köögist ja naabruses olevatest ruumidest õhku välja. See kehtib järgmiste töörežiimide puhul:

- väljatõmberežiim,
- pöördõhurežiim koos ruumist väljapoole paigutatud õhuringlustastiga.

Ilma piisava õhu juurdevooluta tekib alarõhk. Tulekolle saab liiga vähe põlemisõhku. Põlemisprotsess aeglustub.

Mürgised põlemisgaasid võivad korstnast või väljatõmbekanalist eluruumidesse sattuda.

Valitseb eluohtlik olukord.

Ohutusjuhised ja hoiatused

Ohutu kasutamine on võimalik, kui õhupuhasti ja ruumiõhust sõltuva tulekolde üheaegsel kasutamisel ruumis või kombineeritud ventilatsioonisüsteemis on maksimaalne alarõhk 4 Pa (0,04 mbar) ja seega välditakse suitsu tagasiimemist tulekoldest.

Seda on võimalik saavutada, kui mittesuletavate avade, nt ukсед või aknad, kaudu saab põlemiseks vajalik õhk juurde voolata. Siinjuures tuleb jälgida, et õhu juurdevooluavadel oleks piisav ristlõige. Seinas olev õhu juurdevoolu- / väljatõmbeava ei taga harilikult piisavat õhuvarustust.

Hindamisel tuleb alati arvestada kogu korteri kombineeritud ventilatsioonisüsteemiga. Küsige selleks nõu volitatud korstnapühkijalt.

Kui õhupuhastit kasutatakse pöördõhurežiimil, kus õhk juhitakse paigaldusruumi tagasi, on ruumiõhust sõltuva tulekolde samaaegne kasutamine ohutu.

Otstarbekohane kasutamine

▶ Lahtiste leekide tõttu tekib tuleoht.

Ärge mitte kunagi töötage õhupuhasti all lahtise leegiga. Nii on näiteks flambeerimine ja grillimine lahtise leegiga keelatud. Sisselülitatud õhupuhasti tõmbab leegid filtrisse. Ladestunud köögirasv võib süttida.

▶ Toiduvalmistamisel gaasipõletiga tekkiv tugev kuumus võib õhupuhastit kahjustada.

- Ärge mitte kunagi jätke gaasipõletit ilma keedunõuta põlema. Lülitage ka lühiajalisel keedunõu eemaldamisel gaasipõletit välja.
- Valige keedunõud, mis vastavad põleti suurusele.
- Reguleerige leek selliseks, et see mitte mingil juhul keedunõu põhja alt välja ei ulatuks.
- Vältige keedunõude üleliigset kuumutamist (nt vokkpanniga toiduvalmistamisel).

▶ Kondensaat võib põhjustada õhupuhasti korrosiooni.

Kui kasutate keeduplaati, lülitage õhupuhasti alati sisse, et kondensaat ei saaks koguneda.

- ▶ Ülekuumenenud õlid ja rasvad võivad ise süttida ja seeläbi õhupuhasti süüdata. Õli ja rasva kuumutades ärge jätke potte, panne ja frittimisseadmeid järelevalveta. Seepärast peab ka elektrigrillseadmetega grillimist pidevalt jälgima.
- ▶ Rasva- ja mustuseladestused mõjutavad õhupuhasti tööd. Keeduurude puhastamise tagamiseks ärge mitte kunagi kasutage õhupuhastit ilma rasvafiltrita.
- ▶ Arvestage, et õhupuhasti võib toiduvalmistamise ajal üles tõusva kuumuse tõttu kuumeneda. Puudutage korpust ja rasvafiltrit alles siis, kui õhupuhasti on jahtunud.

Nõuetekohane paigaldus

- ▶ Vaadake oma keeduseadme juhendist, kas kasutamine koos õhupuhastiga on lubatud.
- ▶ Õhupuhastit ei tohi paigaldada tahkekütusega töötavate tulekollete kohale.
- ▶ Kui vahemik köögiseadme ja õhupuhasti vahel on liiga väike, võib see põhjustada õhupuhastil kahjustusi. Kui köögiseadme tootja pole nõudnud suuremaid ohutuid vahemikke, tuleb köögiseadme ja õhupuhasti alumise serva vahel kinni pidada peatükis “Paigaldus” toodud vahemikest. Kui õhupuhasti all kasutatakse erinevaid köögiseadmeid, tuleb kinni pidada suurimast etteantud ohutust vahemikust.
- ▶ Õhupuhasti kinnitamiseks tuleb järgida andmeid peatükis “Paigaldus”.
- ▶ Detailidel võivad olla teravad servad, mis võivad põhjustada vigastusi. Kandke paigaldamisel kindaid, mis on löikekindlad.
- ▶ Väljatõmbetoru paigaldamiseks tohib kasutada üksnes mittesüttivast materjalist torusid või voolikuid. Need on saadaval müügisinduses või klienditeeninduses.
- ▶ Heitõhku ei tohi juhtida töötavasse suitsu- või heitgaasikorstnasse ega tulekollete paigaldusruumide ventilatsiooniks kasutatavasse šahti.
- ▶ Kui heitõhk tuleb juhtida mittekasutatavasse suitsu- või heitgaasikorstnasse, järgige vastavate ametiasutuste eeskirju.

Ohutusjuhised ja hoiatused

Puhastamine ja hooldus

▶ Kui puhastamine ei vasta käesolevale kasutusjuhendile, tekib tuleoht.

▶ Aurupuhasti aur võib sattuda voolu juhtivatele osadele ja põhjustada lühise.

Ärge kunagi kasutage õhupuhasti puhastamiseks ja sulatamiseks aurupuhastit.

Tarvikud ja varuosad

▶ Kasutage vaid Miele originaalvaruosi. Muude osade paigaldamisel kaotate õiguse garantiile, pretensiooni esitamisele ja / või tootevastutusele.

▶ Miele tagab ohutusnõuetele vastavuse ainult originaalvaruosade kasutamise korral. Asendage vigased komponendid vaid Miele originaalvaruosadega.

▶ Miele annab pärast teie õhupuhasti seeriatootmise lõppu kuni 15-aastase, kuid mitte lühema kui 10-aastase tarnegarantii talitlust säilitavatele varuosadele.

Pakendi suunamine jäätmekäitlusesse

Pakend on ette nähtud käitlemiseks ja kaitseb seadet transpordikahjustuste eest. Pakendimaterjalid on valitud keskkonnakaitsealastest ja käitlemistehnilisest seisukohtadest lähtudes ja on üldiselt korduskasutatavad.

Pakendi tagastamine materjaliringlusse säästab toorainet. Kasutage väärtuslike materjalide liigiti kogumise punkte ja tagastusvõimalusi. Transpordipakendid võtab tagasi Miele edasimüüja.

Vana seadme utiliseerimine

Elektri- ja elektroonikaseadmed sisaldavad mitmesuguseid väärtuslikke materjale. Samuti sisaldavad need teatud aineid, segusid ja detaile, mis olid vajalikud seadme toimimiseks ja ohutuse tagamiseks. Olmeprügi hulgas ja vale käitlemise korral võivad need kahjustada inimese tervist ja keskkonda. Seetõttu ärge visake oma vana seadet olmeprügi hulka.



Selle asemel kasutage elektri- ja elektroonikaseadmete tasuta äraandmiseks ja taaskasutusse suunamiseks ametlike kogumis- ja tagastuspunkte kohaliku omavalitsuse, edasimüüja või Miele juures. Võimalike isikuandmete kustutamise eest äravisatavast seadmest vastutate seaduse järgi teie. Seaduse järgi olete kohustatud eemaldama patareid ja akud, mis ei ole seadmesse püsivalt integreeritud, samuti lambid, mida saab ilma lõhkumata eemaldada. Viige need sobivasse kogumiskohta, kus need saab tasuta ära anda. Hoolitsege selle eest, et vana seade oleks kuni äraviimiseni laste eest kaitstud.

Õhupuhasti ülevaade

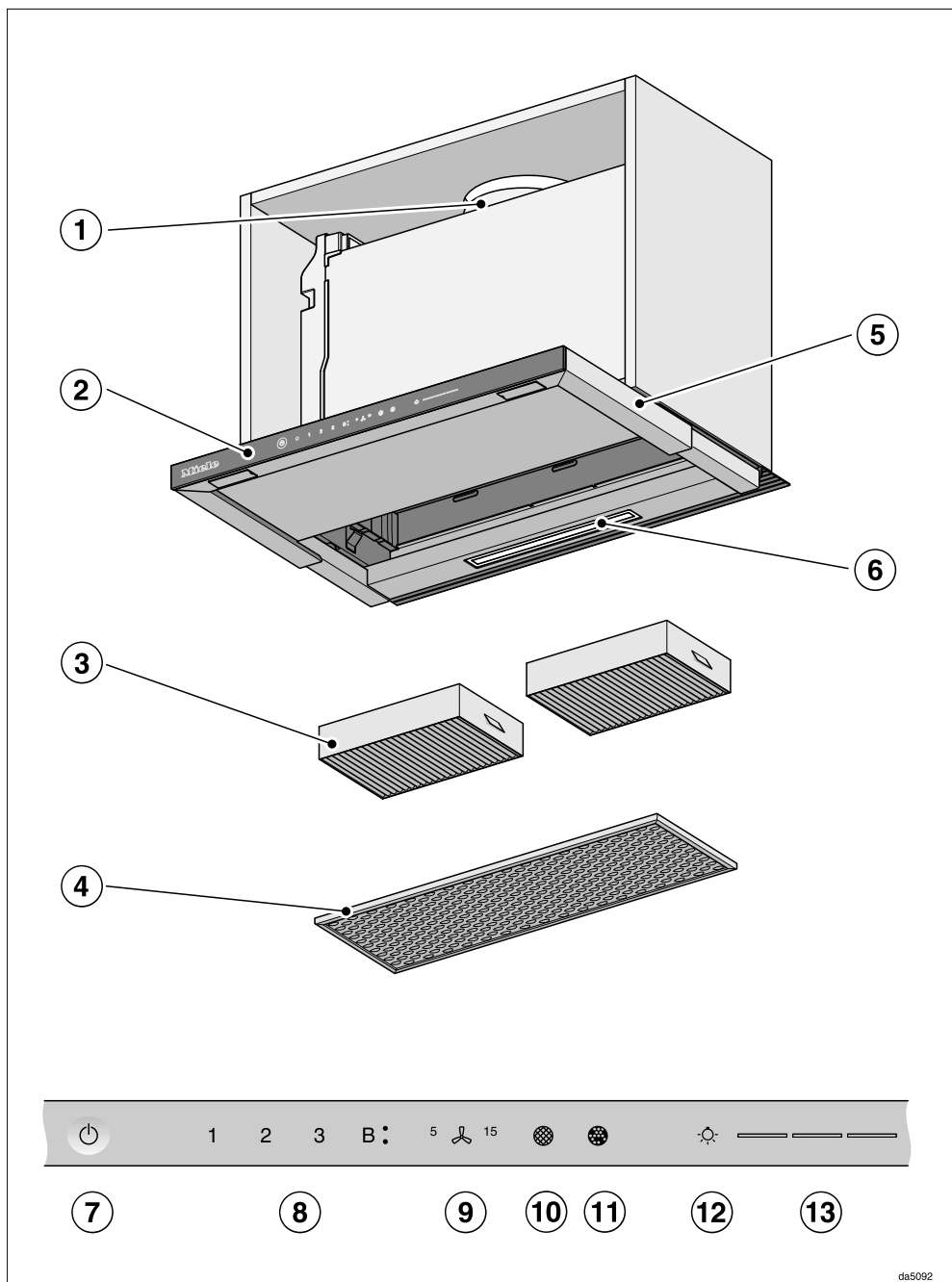

da5092

- ① Väljatõmbeotsak
- ② Juhtelemendid
- ③ Lõhnafilter
Ühekordselt kasutatavad või regenereeritavad lõhnafiltrid
Õhuringlusrežiimi jaoks juurdeostetav tarvik
- ④ Rasvafilter
- ⑤ Väljatõmmatav suitsukate
- ⑥ Toiduvalmistusala valgustus
- ⑦ Andurnupp õhupuhasti sisse- ja väljalülitamiseks
- ⑧ Ventilaatori sisse- ja väljalülitamise ning ventilaatori võimsuse seadistamise andurnupud
- ⑨ Järeltöötamisfunktsiooni andurnupp
- ⑩ Rasvafiltri töötunniloenduri andurnupp
- ⑪ Lõhnafiltri töötunniloenduri andurnupp
- ⑫ Andurnupp toiduvalmistusala valgustuse sisse- / väljalülitamiseks / reguleerimiseks
- ⑬ Valgustusastmete valimise ja kuvamise andurnupud

Talitluse kirjeldus

Sõltuvalt õhupuhasti varustusest on võimalikud järgmised funktsioonid:

Väljatõmberežiim



Sisseimetud õhk puhastatakse rasvafiltrites ja suunatakse hoonest välja.

Pöördõhurežiim

(vaid ümberehituskomplekti ja lõhnafilt-riga juurdeostetavate tarvikutena, vt “Tehnilised andmed”)



Sisseimetud õhku puhastatakse rasvafilt-ri ja lisaks lõhnafilt-ri abil. Seejärel suu-natakse õhk tagasi kööki.

ca010194a

ca010194b





Väljatõmbe- või õhuringlusrežiimi valimine

Õhupuhasti sobib väljatõmbe- ja õhuringlusrežiimiks. Ventilaatori võimsus kohandatakse valitud töörežiimiga. Tehases on seadistatud õhuringlusrežiim. Väljatõmberežiimi jaoks peate õhupuhasti ümber seadistama.

Väljatõmberežiim aktiveeritakse lõhnafiltri(te) töötunniloenduri inaktiveerimisega.

- Puudutage sisse- / väljalülitusnuppu .

Kõik sümbolid põlevad vähendatud heledusega.

- Hoidke järeltöö nuppu ⁵ ¹⁵ vajutatult, kuni rasvafiltri  ja lõhnafiltri  sümbolid süttivad.
- Puudutage lõhnafiltri sümbolit .

Lõhnafiltri sümbol  ja ventilaatori astme näit vilguvad.

- Puudutage nuppu **B**.
- Kinnitage toiming lõhnafiltri nupuga .

Kõik märgutuled kustuvad.

Väljatõmberežiim on seadistatud.

Kui teie kinnitust ei järgne 4 minuti jooksul, jääb kehtima vana seadistus.

Võrgu Miele@home loomine

Eeltingimus:

- WiFi-võrk,
- rakendus Miele,
- Miele kasutajakonto. Kasutajakonto saate luua rakenduses Miele.

Teie õhupuhasti on varustatud sisseehitatud WiFi-mooduliga. Ühendage õhupuhasti koduse WiFi-võrguga. Seejärel saate õhupuhastit juhtida rakenduse Miele kaudu.

Kui teie Miele pliidiplaat on samuti kodusse WiFi-võrku ühendatud, saate kasutada õhupuhasti automaatset juhtimist Con@ctivity funktsiooni abil.

Veenduge, et õhupuhasti paigalduskohas on teie WiFi-võrgu signaal piisavalt tugev.

Miele@home'i saadavus

Miele rakenduse kasutamine sõltub Miele@home'i teenuse saadavusest teie riigis.

Miele@home pole igas riigis saadaval.

Teavet saadavuse kohta saate internetilehelt www.miele.com.

Esmakordne kasutuselevõtt

Scan & Connecti kasutamine

- Skannige QR-kood.

Kui olete installinud Miele rakenduse ja teil on kasutajakonto, juhitakse teid otse võrku ühendamise juurde.

Kui te ei ole veel Miele rakendust installinud, juhitakse teid Apple App Store®-i või Google Play Store™-i.

- Installige Miele rakendus ja looge kasutajakonto.

- Skannige QR-kood uuesti.

Miele rakendus juhendab teid toimingujärjekorras.



das496 DAS238W-qr-v02

WiFi registreerimise tühistamine (tehaseadistusele lähtestamine)

Uue WiFi-ühenduse loomiseks tuleb esmalt olemasolev WiFi-ühendus katkestada.

- Puudutage sisse- / väljalülitusnuppu . Kõik sümbolid põlevad vähendatud heledusega.

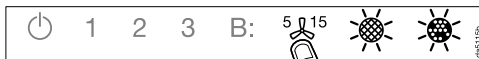

- Hoidke järeltöö nuppu vajutatult, kuni rasvafiltri ja lõhnafiltri sümbolid süttivad.



- Puudutage nuppu **1**.

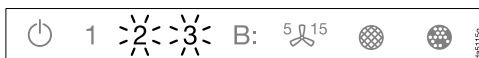

WiFi-ühenduse olemasolul põlevad **2** ja **3** püsivalt.

Õhupuhasti on järgmise kahe minuti jooksul valmis ühenduse katkestamiseks.

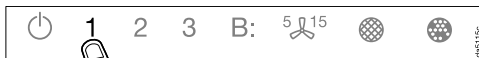

- Puudutage nuppu **1**.

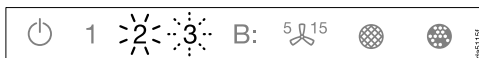

2 põleb püsivalt ja **3** vilgub.



Mõne sekundi pärast hakkavad **2** ja **3** vilkuma. Ühendus on katkestatud.

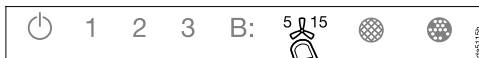

- Lahkuge õhupuhasti registreerimise tühistamise režiimist, puudutades järeltöötamise nuppu .

WiFi-ühendus on katkestatud. Luua saab uue ühenduse.

Süsteemi Con@ctivity loomine

Con@ctivity kirjeldab vahetut sidet Miele elektrilise pliidiplaadi ja Miele õhupuhasti vahel. See võimaldab õhupuhasti automaatset juhtimist sõltuvalt Miele autonoomse elektrilise pliidiplaadi tööolekust.

- Keeduplaadi sisselülitamisel lülituvad ise sisse toiduvalmistusala valgustus ja lühikese aja pärast õhupuhasti ventilaator.
- Toiduvalmistamise ajal valib õhupuhasti automaatselt ventilaatori astme. Ventilaatori aste sõltub sisselülitatud keeduplaatide arvust ja valitud keeduaastmetest.
- Pärast toiduvalmistamise lõpetamist lülitub ventilaator ja toiduvalmistusala valgustus etteantud järeltöötamise aja lõppedes automaatselt välja.

Detailse teabe funktsiooni kohta leiate peatükist “Kasutamine”.

Con@ctivity koduse WiFi-võrgu teel (Con@ctivity 3.0)

Eeltingimus:

- kodune WiFi-võrk
- WiFi-ga ühilduv Miele pliidiplaat

- Ühendage õhupuhasti ja pliidiplaat kodusesse WiFi-võrku (vt jaotist “Võrgu Miele@home loomine”).

Funktsioon Con@ctivity aktiveeritakse automaatselt.

Con@ctivity vahetu WiFi-ühenduse teel (Con@ctivity 3.0)

Eeltingimus:



- WiFi-ga ühilduv Miele pliidiplaat

Kui teil ei ole kodust võrku, saate pliidiplaadi ja õhupuhasti vahel luua vahetu ühenduse.

- Puudutage sisse- / väljalülitusnuppu .

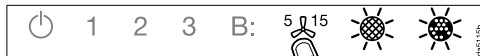
Kõik sümbolid põlevad vähendatud heledusega.



- Hoidke järeltöö nuppu  vajutatult, kuni rasvafiltri  ja lõhnafiltri  sümbolid süttivad.



- Puudutage nuppu **3**.



2 põleb pidevalt, **3** vilgub.

Õhupuhasti on järgmise 2 minuti jooksul valmis ühendamiseks.

- Käivitage pliidiplaadil WiFi-ühendus. Teavet selle kohta leiate pliidiplaadi kasutusjuhendist.

Esmakordne kasutuselevõtt

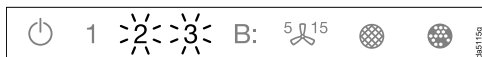

Pärast ühenduse loomist põlevad **2** ja **3** pidevalt.



- Õhupuhasti ühendamisrežiimist lahukumiseks puudutage järeltöötamise nuppu  ^{5 15}.

Funktsioon Con@ctivity on nüüd aktiveeritud.

Kui olemas on vahetu WiFi-ühendus, ei saa pliidiplaati ja õhupuhastit kodusesse võrku ühendada. Kui soovite seda hiljem teha, peate esmalt vahetu WiFi-ühenduse pliidiplaadi ja õhupuhasti vahel eraldama (vt jaotist “WiFi registreerimise tühistamine”).

Ühendamise kordamine



Kui ühendamine ei ole võimalik, vilguvad **2** ja **3** või õhupuhasti katkestab protsessi.

- Lahutage ühendus õhupuhastil (vt jaotist “WiFi registreerimise tühistamine”) ja pliidiplaadil.
- Korrake ühendamist.

Käsitsemine (automaatne kasutamine)

Kui Con@ctivity on aktiveeritud, töötab õhupuhasti alati automaatrežiimil (vt peatüki “Esmakordne kasutuselevõtt” jaotist “Süsteemi Con@ctivity loomine”).

Kui soovite õhupuhastit käsitsi kasutada, järgige peatüki “Kasutamine (käsitsi kasutamine)” jaotist “Toiduvalmistamine ilma funktsioonita Con@ctivity”.

Toiduvalmistamine funktsiooniga Con@ctivity (automaatne režiim)

- Lülitage keeduplaat ükskõik millisel astmel sisse.

Õhupuhasti valgustus lülitub sisse.

- Tõmmake suitsukate välja.

Ventilaator lülitub astmele **2**.

Toiduvalmistamise ajal valib õhupuhasti automaatselt ventilaatori astme.

Määrav on pliidiplaadi sisselülitatud koguvõimsus, st sisselülitatud keeduplaatide arv ja valitud keeduastmed.

- Kui valite pliidiplaadil suurema võimsusastme või lülitate sisse mitu keeduplaati, lülitub ka õhupuhasti tugevamale ventilaatoriastmele.
- Kui vähendate pliidiplaadi võimsust või lülitate keeduplaate välja, kohandatakse ka ventilaatori aste vastavaks.

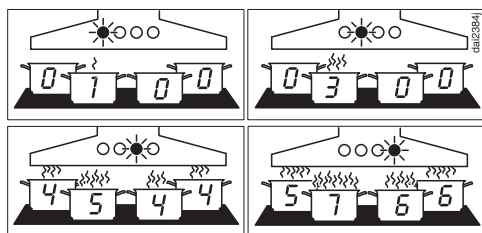

Näited ventilaatori astmete **1** kuni **6** kohta

Reageerimisaeg

Õhupuhasti reageerib viivitusega. Nii arvestatakse asjaoluga, et keeduplaadi võimsusastme muutmine ei põhjusta kohe vähem või rohkem toiduvalmistusaure.

Kuna keeduplaat saadab teavet õhupuhastisse intervallidega, võib ka see viivitusi põhjustada.

Reaktsioon järgneb mõne sekundi või mõne minuti möödudes.

Praadimine

- Lülitate nt enne pruunistamist keedunõu kuumutamiseks sisse keeduala suurimal astmel. Umbes 10 sekundi kuni 4 minuti möödumisel lülitate madalamale astmele (60 sekundi kuni 5 minuti möödumisel Highlight-pliidiplaadi puhul).

Õhupuhasti tuvastab praadimise.

Õhupuhasti lülitub sisse ning pärast keeduplaadi tagasilülitamist lülitub ventilaatoriastmele 3 ja jääb sellele u 5 minutiks.

Seejärel määrab ventilaatori astme funktsioon Con@ctivity.

Teise ventilaatoriastme saab valida käsitsi ka varem.

Käsitsemine (automaatne kasutamine)

Väljalülitamine

- Lülitage kõik keeduplaadid välja.

Õhupuhasti ventilaator lülitatakse järgmiste minutite jooksul astmeliselt madalamaks ja lõpuks välja.

Sellega puhastatakse kõõgi õhk sinna jäänud aurust ja lõhnadest.

- Võimendusastmelt lülitub ventilaator kohe tagasi astmele 3.
- Kui ventilaator töötab astmel 3, lülitub see 1 minuti möödumisel tagasi astmele 2.
- Astmelt 2 lülitub ventilaator 2 minuti möödumisel tagasi astmele 1.
- Pärast 2 minutit astmel 1 lülitub ventilaator välja.
- 30 sekundi möödumisel lülitub toiduvalmistusala valgustus välja.

Toiduvalmistamine on lõpetatud.

Kui suitsukate jääb väljatõmmatuks, lülitatakse õhupuhasti järgmisel sisselülitamisel jälle automaatselt sisse: mõni sekund pärast pliidiplaadi sisselülitamist lülitub ventilaator sisse, esialgu lühidalt astmel **2**, seejärel kohe astmel **1**. Edasine kasutus on automaatne.

Automaatrežiimist ajutiselt lahkumine

Nii lahkute toiduvalmistamise ajal ajutiselt automatrežiimist:

- valite käsitsi teise ventilaatoriastme või
- lülitate õhupuhasti käsitsi välja või
- aktiveerite õhupuhasti järeltöötamisfunktsiooni . Ventilaator lülitub valitud järeltöötamisaja möödumisel välja, valgustus jääb sisselülitatuks.

Õhupuhasti funktsioone saab nüüd käsitsi kasutada (vt peatükki "Kasutamine (käsitsi kasutamine)").

Automaatrežiimi naasmine

Õhupuhasti naaseb automatrežiimi, kui:

- õhupuhastit ei ole pärast ventilaatoriastme käsitsi valimist u 5 minuti jooksul kasutatud või
- käsitsi valitud ventilaatoriaste vastab jälle automaatsele või
- ventilaator ja pliidiplaat olid vähemalt 30 sekundit sisse lülitatud. Pliidiplaadi järgmisel sisselülitamisel käivitub taas automatrežiim.

Teil on ka võimalik õhupuhastit kogu toiduvalmistusprotsessi ajal käsitsi kasutada.

- Selleks lülitage õhupuhasti ventilaator **enne** pliidiplaati sisse.

Kui pärast toiduvalmistamist olid ventilaator ja pliidiplaat vähemalt 30 sekundit välja lülitatud, käivitub pliidiplaadi järgmisel sisselülitamisel taas automatrežiim.

Toiduvalmistamine ilma funktsioonita Con@ctivity (käsitsi kasutamine)

Õhupuhasit tuleb kasutada käsitsi alljärgnevatel tingimustel:

- Funktsioon Con@ctivity ei ole aktiveeritud.
- Olete ajutiselt funktsiooni Con@ctivity inaktiveerinud (vt peatüki "Kasutamine (automaatne kasutamine)" jaotist "Automaatrežiimist ajutiselt lahku mine").

Ventilaatori sisselülitamine

Lülitage ventilaator sisse kohe, kui alustate toiduvalmistamisega. Nii kogutakse toiduvalmistusaur algusest peale kokku.

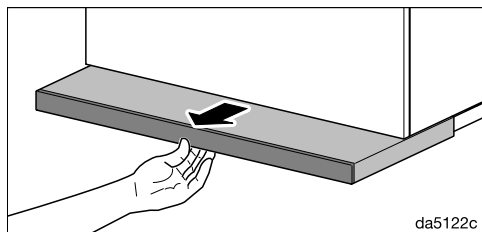

- Tõmmake suitsukate välja. Optimaalse imu ja madala mürataseme saavutamiseks tõmmake aurupiire täielikult välja.

Ventilaator lülitub astmele **2**.

Võimsusastme valimine

Kergete kuni tugevate toiduvalmistusaurude ja lõhnade jaoks kasutatakse võimsusastmeid **1** kuni **3**.

Ajutise väga tugeva auru ja lõhna tekkimise korral, nt pruunistamisel, kasutage võimendusastet **B**.

- Valige soovitud võimsusaste, puudutades nuppe **1** kuni **B**.

Teise võimendusastme valimine

- Kui valite võimendusastme, süttib sümbol **B**. Kui soovite veel kord suurendatud võimsusastet, puudutage nuppu **B** uuesti.

Sümbol **B** süttib.

Aktiveeritud on teine võimendusaste. Õhuvõimsust suurendatakse lühiajaliselt.

Võimendusastmete tagasilülitamine

Kui energiahaldussüsteem on aktiveeritud (eelseadistatud), lülitub esimene võimendusaste **B**. 5 minuti möödumisel automaatselt astmele **3** tagasi.

Teine võimendusaste **B** lülitatakse 2 minuti möödumisel tagasi (ka inaktiveeritud energiahaldussüsteemi korral).

Käsitsemine (käsitsi kasutamine)





Järeltöötamisaja valimine

Laske ventilaatoril pärast toiduvalmistamist veel mõni minut edasi töötada.

Köögi õhk puhastatakse sinna jäänud aurust ja lõhnadest.

Välditakse jääke õhupuhastis ja sellest tekkivaid ebameeldivaid lõhnu.



Järeltöötamisfunktsioon hoolitseb selle eest, et ventilaator lülitub eelnevalt seadistatud aja pärast automaatselt välja.

- Kui ventilaator on sisse lülitatud, puudutage pärast toiduvalmistamist järeltöötamise nupule ⁵
- Üks kord: ventilaator lülitub 5 minuti pärast välja ( 5 põleb).
- Kaks korda: ventilaator lülitub 15 minuti pärast välja ( 15 põleb).
- Kui vajutate uuesti järeltöötamise nupule ⁵, jääb ventilaator sisselülitatuks (⁵ kustub).



Ventilaatori väljalülitamine

- Kui puudutate aktiivse ventilaatoriastme nuppu uuesti, lülitub ventilaator välja.
- Ka siis, kui lükkate suitsukatte sisse, lülitub ventilaator välja.

Toiduvalmistusala valgustuse sisse- / väljalülitamine / heleduse reguleerimine

- Suitsukatte välja- ja sisselükkamise või valgusti nupu  puudutamise saate toiduvalmistusala valgustuse sisse ja välja lülitada.
- Kui soovite sisseviidud suitsukatte korral sisse lülitada üksnes toiduvalmistusala valgustuse, puudutage esmalt sisse- / väljalülitusnuppu  ja seejärel valgustuse nuppu .

Sisselülitamisel lülitub valgustus maksimaalsele heledusele. Kõik kolm tulp valgustinupu  kõrval põlevad.

- Hoidke sisselülitatud valgustusega valgustinuppu  all. Valgus muutub tumedamaks, kuni lasete nupu lahti.
- Kui vajutate valgustinuppu  uuesti ja hoiate all, muutub valgus jälle heledamaks, kuni nupu lahti lasete.
- Alternatiivselt saate valida kolm heledusastet, puudutades valgustinuppu  kõrval olevaid tulpasid.

Turvaväljalülitus

Kui energiahaldussüsteem on inaktiveeritud, siis lülitatakse ventilaator ja toiduvalmistusala valgustus 12 tunni pärast automaatselt välja.

- Uuesti sisselülitamiseks vajutage sisse- / väljalülitusnuppu .

Rasvafiltri töötunniloenduri muutmine

Töötunniloendurit saate kohandada vastavalt oma toiduvalmistusharjumustele.

Tehases on seadistatud puhastusintervall 30 tundi.

- Kui te praete ja fritite palju, tuleks määrata ajaks 20 tundi.
- Ka siis, kui valmistate toitu harva, on lühike puhastusintervall mõistlik. See ei lase kogunenud rasval taheneda ega seeläbi puhastamist raskendada.
- Kui valmistate toitu regulaarselt rasva-vaeselt, võite valida pikema puhastusintervalli – 40 või 50 tundi.

- Puudutage sisse- / väljalülitusnuppu .

Kõik sümbolid põlevad vähendatud heledusega.

- Hoidke järeltöö nuppu  vajutatult, kuni rasvafiltri  ja lõhnafiltri  sümbolid süttivad.

- Puudutage rasvafiltri sümbolit .

Rasvafiltri sümbol  ja ventilaatori astme näit vilguvad.

Näidikud **1** kuni **B** näitavad seadistatud aega:

näidik 1	20 tundi
näidik 2	30 tundi
näidik 3	40 tundi
näidik B	50 tundi

- Valige soovitud aeg, puudutades numbreid.

- Kinnitage toiming rasvafiltri nupuga . Kui teie kinnitust ei järgne 4 minuti jooksul, jääb kehtima vana seadistus.

Lõhnafiltri töötunniloenduri muutmine või inaktiveerimine

Lõhnafiltreid on vaja pöördõhurežiimi jaoks.



Töötunniloendurit saate kohandada vastavalt oma toiduvalmistusharjumustele.

Väljatõmberežiimi jaoks peab see inaktiveeritud olema.

Tehases on seadistatud vahetusintervall 180 tundi.

- Puudutage sisse- / väljalülitusnuppu .

Kõik sümbolid põlevad vähendatud heledusega.

- Hoidke järeltöö nuppu  vajutatult, kuni rasvafiltri  ja lõhnafiltri  sümbolid süttivad.

- Puudutage lõhnafiltri sümbolit .

Lõhnafiltri sümbol  ja ventilaatori astme näit vilguvad.

Näidikud **1** kuni **B** näitavad seadistatud aega:

näidik 1	120 tundi
näidik 2	180 tundi
näidik 3	240 tundi
näidik B	inaktiveeritud

- Valige soovitud aeg, puudutades numbreid.

- Kinnitage toiming lõhnafiltri nupuga . Kui teie kinnitust ei järgne 4 minuti jooksul, jääb kehtima vana seadistus.

Seadistuste muutmine

Energiahaldussüsteemi inaktiveerimine



Arvestage, et inaktiveerimine võib põhjustada suuremat energiakulu.

Energiahaldussüsteemi inaktiveerimine / aktiveerimine



- Puudutage sisse- / väljalülitusnuppu .

Kõik sümbolid põlevad vähendatud heledusega.

- Hoidke järeltöö nuppu  all.

Mõne sekundi möödudes süttivad rasvafiltri  ja lõhnafiltri  sümbolid, järgmise 5 sekundi möödumisel süttib ventilaatori võimsusastme näidik **1**.

- Seejärel puudutage järgemööda

- valgustinuppu ,
- nuppu **1** ja uuesti
- valgustinuppu .

Kui energiahaldussüsteem on aktiveeritud, põlevad näidikud **1** ja **B** püsivalt. Kui see on inaktiveeritud, vilguvad näidikud **1** ja **B**.

- Energiahaldussüsteemi inaktiveerimiseks puudutage nuppu **1**.

Näidikud **1** ja **B** vilguvad.

- Aktiveerimiseks puudutage nuppu **B**.

Näidikud **1** ja **B** põlevad püsivalt.

- Kinnitage toiming järeltöötamise nupuga .

Kõik tuled kustuvad.

Kui te ei kinnita protsessi 4 minuti jooksul, säilitatakse vana seadistus.

Andurnuppude helisignaali

Kui valite andurnuppudega funktsiooni, kõlab kinnituseks lühike helisignaali.

Helisignaali saab välja lülitada.

- Puudutage sisse- / väljalülitusnuppu .

Kõik sümbolid põlevad vähendatud heledusega.

- Hoidke järeltöö nuppu  vajutatult, kuni rasvafiltri  ja lõhnafiltri  sümbolid süttivad.

- Puudutage nuppu **B**.

Helisignaali on välja lülitatud.

- Kui soovite helisignaali jälle sisse lülitada, toimige samamoodi.

Pärast õhupuhasti elektrivõrgust lahtutamist või voolukatkestust on helisignaali siltumata eelnevast seadistusest taas sisse lülitatud.

Nõuandeid energia säästmiseks

Õhupuhasti töötab väga efektiivselt ja energiasäästlikult. Alljärgnevad võtted aitavad energiat säästa.

- Hoolitsege, et köögis oleks toiduvalmistamise ajal hea õhutuse. Kui väljatõmberežiimil ei voola piisavalt õhku juurde, ei tööta õhupuhasti efektiivselt ja põhjustab töömüra suurenemist.
- Valmistage toitu võimalikult madalal keeduastmel. Vähe keeduauru tähendab õhupuhasti madalamat võimsusastet ja seega väiksemat energiatarbimist.
- Puhastage või vahetage filtreid regulaarsete ajavahemike järel. Tugevalt määrdunud filtrid vähendavad võimsust, suurendavad tuleohtu ja on hügieeni seisukohast ohtlikud.
- Kasutage funktsiooni Con@ctivity. Õhupuhasti lülitatakse automaatselt sisse ja välja. Õhupuhasti valib toiduvalmistusolukorra jaoks optimaalse võimsusastme ja hoolitseb sellega madala energiakulu eest.
- Kui juhite õhupuhastit käsitsi, pöörake tähelepanu järgmisele:
 - Kontrollige valitud võimsusastet õhupuhastil. Tavaliselt piisab madalast võimsusastmest. Kasutage võimendusastet vaid siis, kui see on vajalik.
 - Tugeva toiduvalmistusauru korral lülitage varakult suuremale tööastmele. See on tõhusam, kui õhupuhasti pikaajalise töötamisega püüda juba köögis levinud toiduvalmistusaur kokku koguda.
 - Jälgige, et lülitaksite õhupuhasti pärast toiduvalmistamist välja. Kui köögi õhku on vaja sinna jäänud aurust ja lõhnadest puhastada, kasutage järeltöötamisfunktsiooni. Ventilaator lülitub valitud järeltöötamisaja möödudes automaatselt välja.

Puhastamine ja hooldus

 Enne korrashoiu- ja hooldustöid lahutage õhupuhasti vooluvõrgust (vt peatükki “Ohutusjuhised ja hoiatused”).

Korpus

Üldine teave

 Pinnad ja juhtseadised on kriimustus- ja löiketundlikud. Seetõttu pidage kinni järgmistest puhastusjuhistest.

- Puhastage kõiki pindu ja juhtseadiseid ainult niiske lapi, nõudepesuvahendi ja sooja veega.
- Seejärel kuivatage pinnad pehme lapiga.

Kasutada ei tohi

- soodat, hapet, kloori või lahusteid sisaldavaid puhastusvahendeid;
- abrasiivseid puhastusvahendeid, nt küürimispulbrit, puhastuspastat, kareidaid käsnu, nt küürimiskäsnu või kasutatud käsnu, millesse on jäänud küürimisvahendite jääke.

Erijuhised roostevabast terasest pindade kohta

Lisaks üldistele juhistele sobib roostevabast terasest pindade puhastamiseks mitteabrasiivne roostevaba terase puhastusvahend.



Kiire uuestimäärdumise vältimiseks on soovitatav töötlus roostevaba terase hooldusvahendiga (saadaval Mieles).

Erijuhised klaaspindade jaoks

- Peale üldistes juhistes nimetatute sobivad klaaspindade puhastamiseks kodumajapidamises kasutatavad klaasipuhastusvahendid.

Töötunniloendur

Õhupuhasti salvestab oma töötunnid.

Töötunniloendurid annavad rasvafiltri sümboli  või lõhnafiltri sümboli  süttimisega märku filtrite puhastamise või vahetamise vajadusest.

Töötunniloenduri saate kohandada vastavalt oma toiduvalmistamise harjumustele (vt peatükki "Seadistuste muutmise").

Rasvafilter



Tuleoht

Küllastunud rasvafilter on süttiv.

Puhastage rasvafiltrit regulaarselt.

Seadmes olev taaskasutatav metallist rasvafilter püüab kinni köögiaurudes sisalduvad tahked osakesed (rasva, tolmu jms) ning takistab nii õhupuhasti määrdumist.

Rasvafiltrit tuleb regulaarselt puhastada.

Tugevalt määrdunud rasvafilter vähendab äratõmbevoimsust ning põhjustab õhupuhasti ja köögi suuremat määrdumist.

Puhastusintervall

Kogunenud rasv hangub pikema ajavahemiku jooksul ja muudab rasvafiltri puhastamise raskeks. Seepärast on soovitatav rasvafiltrit iga 3 kuni 4 nädala möödumisel puhastada.

Töötunniloendur tuletab teile rasvafiltri sümboli  süttimisega rasvafiltrite regulaarset puhastamist meelde.

Rasvafiltri eemaldamine



Filter võib käitlemise ajal alla kukkuda.

See võib põhjustada filtril ja keedu-plaadil kahjustusi.

Hoidke filtrit käitlemisel kindlalt käes.

- Tõmmake õhupuhasti kate välja.

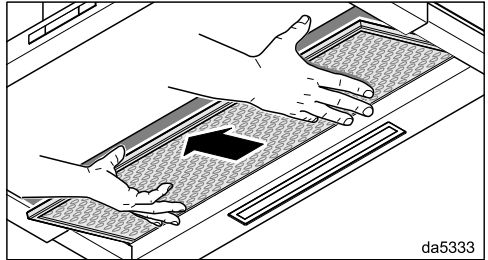
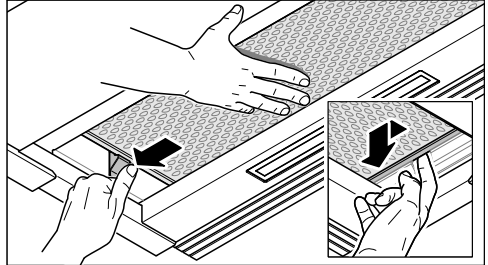

da5333

- Hoidke rasvafiltrit parema käega. Vajutage lukustust vasakul küljel. Filter libiseb alla.
- Suruge rasvafiltrit paremalt küljelt veidi vasakule.
- Võtke rasvafilter suunaga alla välja.

Puhastamine ja hooldus

Rasvafiltri käsitsi puhastamine

- Puhastage rasvafiltrit nõudepesuharjaga soojas vees, kuhu on lisatud õrna nõudepesuvahendit. Ärge kasutage nõudepesuvahendit kontsentreeritult.

Sobimatud puhastusvahendid

Regulaarne sobimatute puhastusvahendite kasutamine võib põhjustada filtripindade kahjustusi.

Ärge kasutage järgmisi puhastusvahendeid:

- katlakivi lahustavad puhastusvahendid,
- küürimispulber või küürimispasta,
- agressiivsed universaalpuhastusvahendid ja rasvaeemaldusspreid,
- küpsetusahju aerosoolpuhastid.

Rasvafiltri puhastamine nõudepesumasinas

⚠ Kahjustusoht nõudepesumasinas oleva liiga kõrge temperatuuri tõttu. Rasvafilter võib liiga kõrge temperatuuri tõttu muutuda kasutuskõlbmatuks, nt deformeerumise tõttu. Valige programm, mis ei ületa soovitatud temperatuuri.

Järgige ka nõudepesumasina kasutusjuhendis olevaid juhiseid.

- Asetage rasvafilter võimalikult püsti või kergelt kaldu alumisse korvi. Jälgige, et pihustitoru saaks vabalt liikuda.
- Kasutage tavalist olmepuhastusvahendit.
- Valige maksimaalselt 65 °C temperatuuriga programm.

Sõltuvalt puhastusvahendist võivad sisemistele filtripindadele tekkida püsivad värvimuutused. See ei mõjuta rasvafiltrite toimimist.

Pärast puhastamist

- Asetage rasvafilter pärast puhastamist vett imavale aluspinnale kuivama.
- Kui rasvafilter on välja võetud, puhastage ka kõik juurdepääsetavad korpu osad kogunenud rasvast. Sellega ennetate tuleohtu.

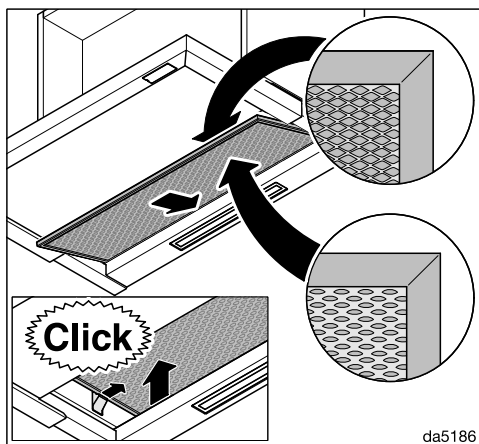

- Asetage rasvafilter tagasi sisse.

Rasvafiltri töötunniloenduri lähtestamine

Pärast puhastamist tuleb töötunniloendur lähtestada.

- Puudutage sisselülitatud ventilaatori korral rasvafiltri nuppu  umbes 3 sekundit, kuni ainult näit **1** vilgub.

Rasvafiltri sümbol  kustub.

Rasvafiltrite vahetamine

Regulaarsel kasutamisel ja puhastamisel võivad filtripinnad kuluda.

Kui tuvastate kahjustused, vahetage rasvafilter välja.

Rasvafiltri saate tellida Miele klienditeenindusest (vt käesoleva kasutusjuhendi lõpust) või Miele edasimüüjalt.

Lõhnafilter

Pöördõhurežiimi korral tuleb lisaks rasvafiltrile paigaldada kaks lõhnafiltrit. Need seovad toiduvalmistamisel tekkinud lõhnaaineid.

Lõhnafiltrid paigaldatakse suitsukattesse rasvafiltri kohale.

Lõhnafiltreid saab tellida Miele veebi-poest, Miele tehaseklienditeenindusest (vt käesoleva kasutusjuhendi lõpust) või Miele edasimüüjalt.

Tüübitähtse leiate peatükist “Tehnilised andmed”.

Lõhnafiltrite paigaldamine / vahetamine

Lõhnafiltrite kasutamiseks peavad olema nende juurde kuuluvad raamid paigaldatud. Järgige selle jaoks paigalduskeemi.

- Eemaldage õhupuhastist rasvafilter.
- Eemaldage lõhnafiltrite pakend.

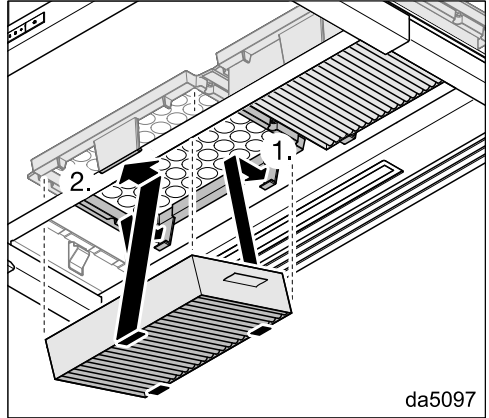

- Suruge lõhnafiltrid raamidesse, kuni need fikseeruvad kindlalt.
- Asetage rasvafilter tagasi sisse.
- Kui võtate lõhnafiltrid välja, suruge pesa keel natukene ette ja võtke lõhnafilter suunaga alla välja.

Puhastamine ja hooldus

Vahetamise intervall

Vahetage lõhnafiltrid alati välja, kui lõhnu enam piisavalt ei seota, hiljemalt iga 6 kuu möödumisel.

Töötunniloendur tuletab teile lõhnafiltri sümboli  süttimisega lõhnafiltrite regulaarset vahetamist meelde.

Lõhnafiltri töötunniloenduri lähtestamine

Pärast vahetamist tuleb töötunniloendur lähtestada.

- Puudutage sisselülitatud ventilaatori korral lõhnafiltri nuppu  umbes 3 sekundit, kuni ainult näit **1** vilgub.

Lõhnafiltri sümbol  kustub.

Lõhnafiltri jäätmekäitlusesse suunamine

- Kasutatud lõhnafiltrid visake olmejäätmete hulka.

Regeneereeritav lõhnafilter

Selle õhupuhasti jaoks on saadaval regeneereeritavad lõhnafiltrid. Kõpsetusahjus taastamise abil saab neid kasutada korduvalt.

Kasutamiseks järgige kaasas olevat kasutusjuhendit.

Adressilt www.miele.com/service leiate teavet tõrgete ise kõrvaldamise ja Miele varuosade kohta.

Kontakt tõrgete korral

Tõrgete korral, mida te ise ei saa kõrvaldada, teavitage nt Miele müügiesindajat või Miele klienditeenindust.

Miele klienditeeninduse saate tellida veebis aadressil www.miele.ee/service.

Miele klienditeeninduse kontaktandmed leiate selle dokumendi lõpust.

Klienditeenindus vajab mudeli numbrit ja seerianumbrit (Fabr. / SN / Nr.). Mõlemad andmed on toodud tüübisildil.

Tüübisildi asukoht

Tüübisildi leiate, kui võtate rasvafiltri välja.

Garantii

Garantiaeg on 2 aastat.

Lisateavet leiate kaasasolevast garantiitingimuste kirjeldusest.

Paigaldus

Enne paigaldamist

⚠ Järgige enne paigaldust kogu käesolevas peatükis ja peatükis "Ohutusjuhised ja hoiatused" olevat teavet.

Paigaldussoovitused

- Toiduvalmistusaurude optimaalseks kogumiseks tuleb jälgida, et õhupuhasti oleks paigaldatud keskele pliidiplaadi kohale, mitte nihkes kõrvale või taha.
- Keeduplaat peaks võimalusel olema kitsam kui õhupuhasti. Maksimaalselt peaks keeduplaat olema sama laiusega.
- Paigalduskoht peab olema probleemideta ligipääsetav. Ka võimaliku teenindusjuhtumi jaoks peab õhupuhasti olema takistusteta ligipääsetav ja demonteeritav. Jälgige seda nt kappide, riiulite, lae- või kaunistuselementide paigutamisel õhupuhasti lähedusse.

Paigaldusmaterjal

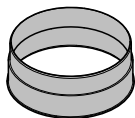

1 väljatõmbeotsak
väljatõmbetorule Ø 150 mm

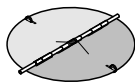

1 tagasilöögiklapp
paigaldamiseks mootori väljalaskeotsakusse (mitte pöördõhurežiimil).

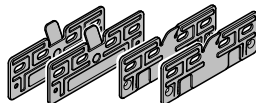

Neli paigaldusplaati
600 mm laiusesse kappi paigaldamiseks

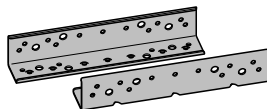

Kaks paigaldusnurgikut
900 mm laiusesse kappi paigaldamiseks (üksnes 896 mm laiuste seadmete jaoks)

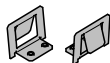

Kaks kinnitusklambrit
900 mm laiusesse kappi paigaldamiseks (üksnes 896 mm laiuste seadmete jaoks)

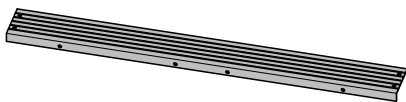

Üks vaheliist
seadme tagakülje ja seina vahelise prao kinnitamiseks.

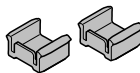

2 sügavuspiirikut
suitsukatte sisselükkamisvahemiku piiramiseks

08272520

11574700

08268021

08363320

11597850

11940470

08565780



4 kruvi M4 × 8 mm



4 (8)* kruvi 4 × 15 mm

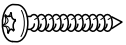

4 kruvi 4 × 30 mm



8 (12)* kruvi 4 × 15 mm



4 kruvi M4 × 12 mm



4 kruvi M4 × 8,5 mm



2 kruvi 3,9 x 7,5 mm kattedorkidega

* 896 mm laiuste seadmete korral

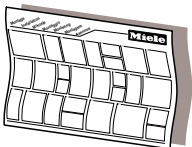

Paigalduskeem

Üksikuid paigaldussamme on kirjeldatud paigalduskeemil.

08095672

Paigaldusmaterjal pöördõhurežiimiks

Pöördõhurežiimi jaoks vajate järgmiseid juurdeostetavaid tarvikuid.

01056271

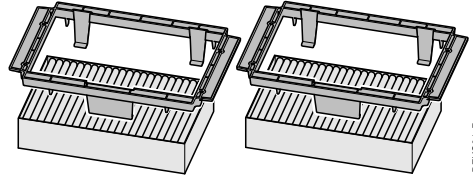

DKFS31-P

09879120

Ehituskomplekt DKFS 31-x

sisaldab kahte pesa ja kahte lõhnafiltrit (DKFS 31-P ühekordselt kasutatavate lõhnafiltritega või DKFS 31-R regeneeeritavate lõhnafiltritega)

04932511

07270730

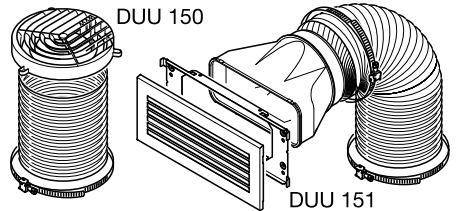

DUU 150 151

06462181

Ehituskomplekt DUU 15x

sisaldab ümbersuunamistutsi, voolikut ja voolikuklambreid (DUU 150 kapi ülemise külje jaoks või DUU 151 kapi külgede või kapi esikülje jaoks).

18880mkap

dina3mie

Paigaldus

Seadme mõõtmed

Joonis 1. DAS 4630 600 mm laiuses kapis.

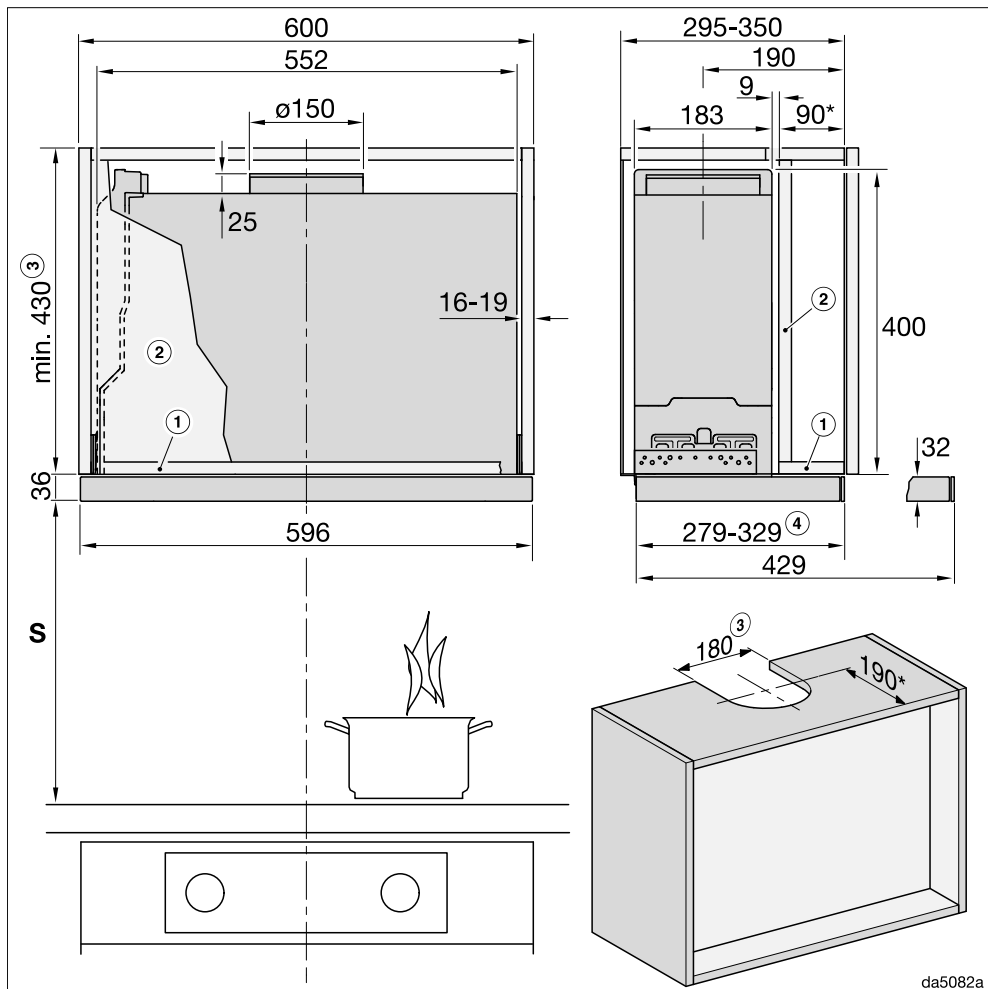

Joonis ei vasta mõõtkavale

Joonis 2. DAS 4930 900 mm laiuses kapis.

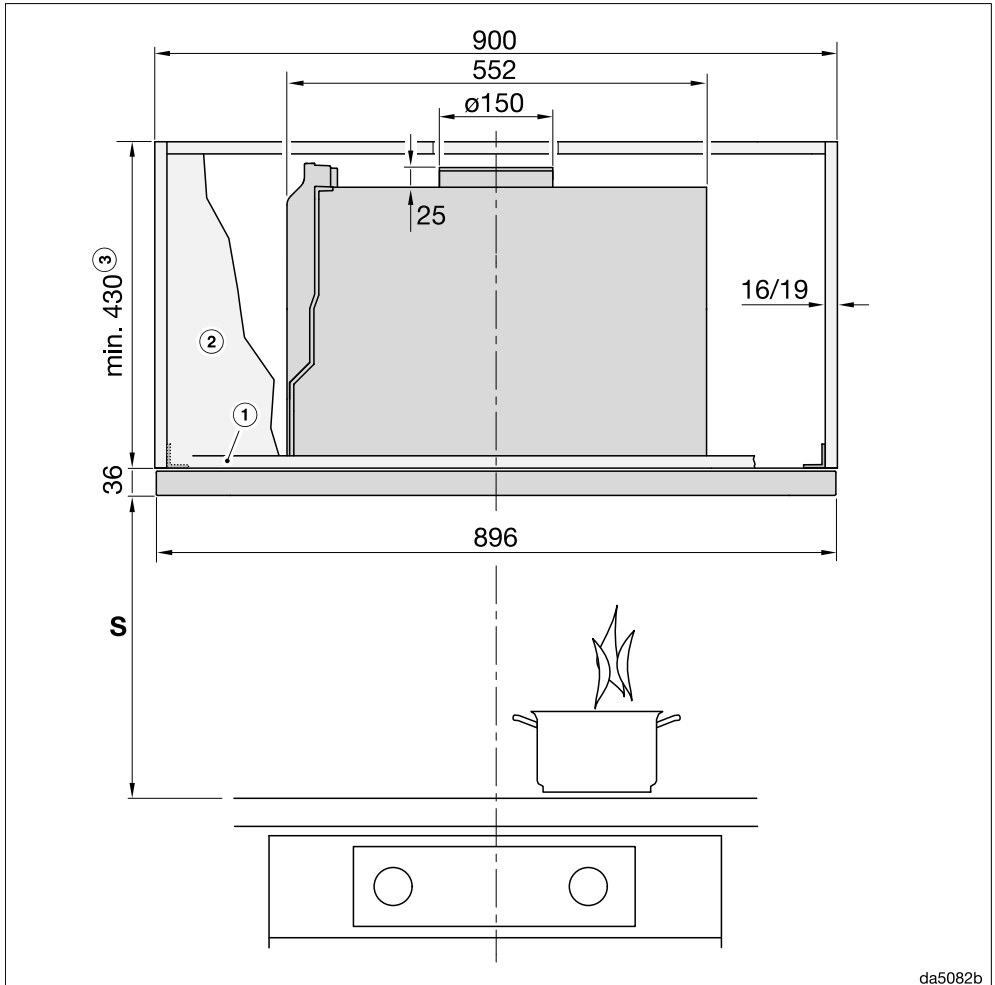

Joonis ei vasta mõõtkavale

Külgvaadet vaadake jooniselt 1.

Paigaldus

Joonis 3. DAS 4930 600 mm laiuses kapis või 900 mm laiuses kapis, millel on küljel riiulid.

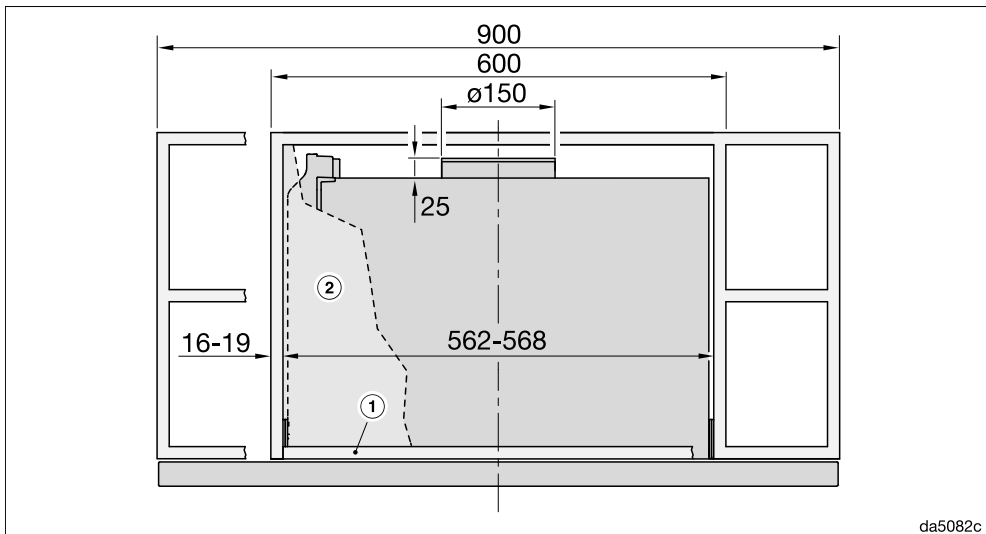

Joonis ei vasta mõõtkavale

Külgvaadet vaadake jooniselt 1.

Joonealused märkused jooniste 1 kuni 3 juurde:

- ① Õhupuha kinnitamiseks peab kapis olema eesmisel alal aluspõhi.
- ② Kui ette on nähtud vahesein, peab see olema väljavõetav.
- ③ Väljatõmme või pöördõhk ümberehituskomplektiga DUU 150
- ④ Seadistatav sügavuspiiriku abil

* Nendes paigaldusoludes on kate korpuse esiservaga ühetasane. Kui paigutate õhupuha ette- või tahapoole, peate mõõte vastavalt kohandama.

Vahekaugus keeduplaadi ja õhupuhasti vahel (S)

Järgige toiduvalmistusseadme ja õhupuhasti alumise serva vahelise vahekauguse valikul toiduvalmistusseadme tootja juhiseid.

Kui neis ei ole määratud suuremaid vahemikke, tuleb järgida vähemalt järgmisi ohutuid vahemikke.

Järgige selle kohta ka peatükki "Ohutusjuhised ja hoiatused".

Toiduvalmistusseade	Vahekaugus S vähemalt
Elektrikeeduplaat	450 mm
Elektrigrill, fritüür (elektriline)	650 mm
Mitme põletiga gaasipliit ≤ 12,6 kW koguvõimsus, ükski põletitest ei ole > 4,5 kW	650 mm
Mitme põletiga gaasipliit > 12,6 kW ja ≤ 21,6 kW koguvõimsus, ükski põletitest ei ole > 4,8 kW	760 mm
Mitme põletiga gaasipliit > 21,6 kW koguvõimsus, või üks põletitest on > 4,8 kW	ei ole võimalik
Ühe põletiga gaasipliit ≤ 6 kW võimsus	650 mm
Ühe põletiga gaasipliit > 6 kW ja ≤ 8,1 kW võimsus	760 mm
Ühe põletiga gaasipliit > 8,1 kW võimsus	ei ole võimalik

Paigaldus

Sügavuspiiriku paigaldamine (valikuline)

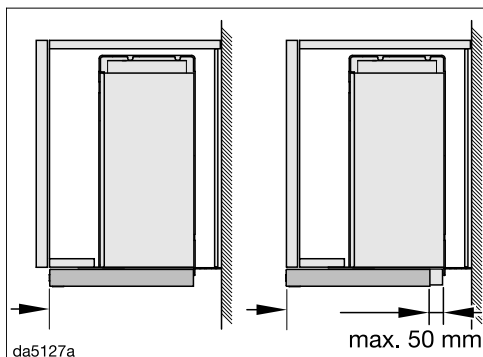

Suitsukatte sisselükkamisvahemikku on võimalik piirata.

Näiteks kui sisselükatud suitsukate ei ole tasa mitte kapikorpuse esiservaga, vaid mööbliukse esiservaga, saate sügavuspiiriku vajalikku asendisse paigaldada.

Piirik on võimalik ettepoole nihutada kuni 50 mm.

Sügavuspiirikud tuleb suitsukatte siinidesse sisestada enne õhupuhasti paigaldamist. Pärast paigaldust saate sügavuspiirikud soovitud asendisse fikseerida.

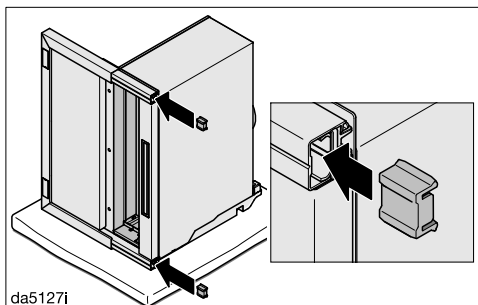

■ Pange sügavuspiirikud tagant suitsukatte siinidesse. Sügavuspiiriku huul on taha suunatud.

■ Paigaldage õhupuhasti.

■ Tõmmake õhupuhasti kate välja.

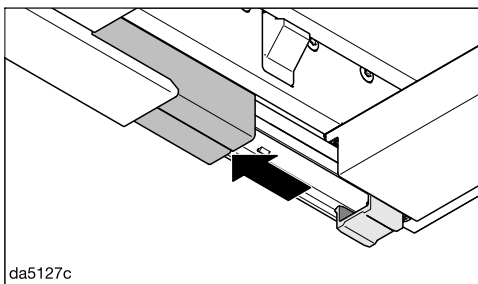

■ Lükake siinide katted ette.

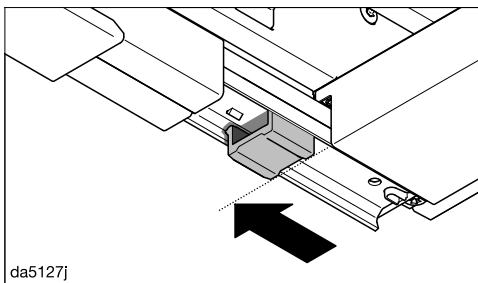

■ Lükake sügavuspiirikud näidatud kohani ette.

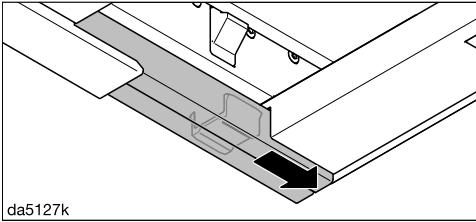

da5127k

- Lükake katted tagasi.

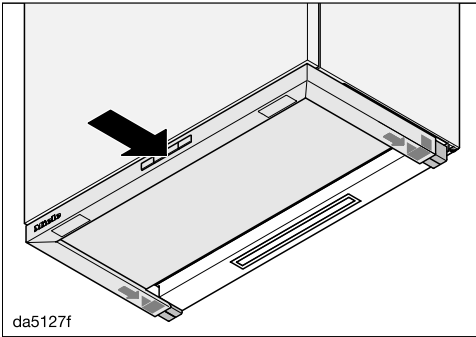

da5127f

- Lükake suitsukate ettevaatlikult kuni soovitud kohani sisse.

Sügavuspiirikud nihutatakse seejuures soovitud asendisse.

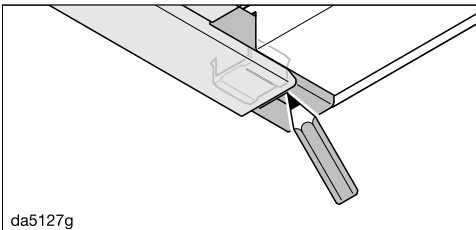

da5127g

- Märgistage katele pliatsiga suitsukatte tagaserv.
- Tõmmake õhupuhasti kate välja.

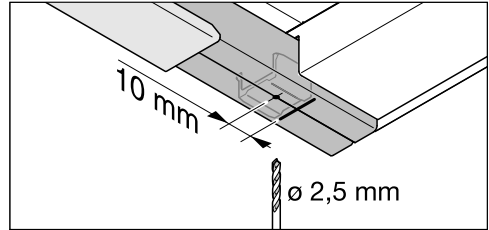

da5127l

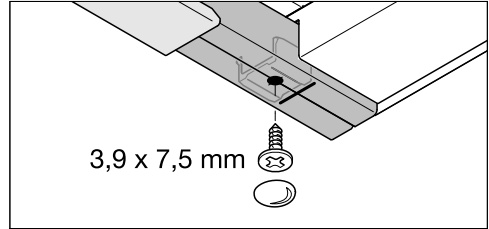

- Puurige märgistuse ees 10 mm ette ja fikseerige sügavuspiirikud.

Väljatõmbetoru

⚠ Õhupuhasti ja ruumiõhust sõltuva tulekolde üheaegsel kasutamisel valitseb teatud tingimustel mürgitusoht!

Järgige kindlasti peatükki "Ohutusjuhised ja hoiatused".

Kahtluste korral küsige kohalikul pädevalt korstnapühkijalt kinnitust ohutu kasutuse kohta.

Kasutage väljatõmbetoruna ainult siledaid või painduvaid mittesüttivast materjalist väljatõmbevoolikuid.

Võimalikult suure õhuvõimsuse ja väikese voolumüra saavutamiseks arvestage alljärgnevat.

- Väljatõmbetoru läbimõõt ei tohi olla väiksem kui väljatõmbeotsaku läbilõige (vt peatükki "Seadme mõõtmed"). See kehtib eelkõige lamekanalite kasutamisel.
- Väljatõmbetoru peab olema võimalikult lühike ja sirge.
- Kasutage vaid suure raadiusega torupõlvi.
- Väljatõmbetoru ei tohi murda ega kokku suruda.
- Kõik ühendused peavad olema tugevad ja tihedad.
- Kui väljatõmbetorul on klapid, peate õhupuhasti sisselülitamisel klappid avama.

Igasugune õhuvoolu piiramine vähendab õhuvõimsust ning suurendab töömüra.

Korstnen

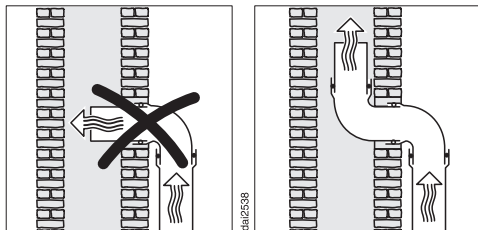

Kui heitõhk juhitakse korstnasse, tuleb sisestusotsak suunata voolusuunas.

Kui korstnat kasutab mitu ventilatsiooni-seadet, peab korstna ristlõige olema piisavalt suur.

Tagsilöögiklapp

- Kasutage väljatõmbesüsteemis tagasilöögiklappi.

Tagsilöögiklapp hoolitseb selle eest, et väljalülitatud õhupuhasti korral ei toimuks soovimatut õhuvahetust ruumi- ja välisõhu vahel.

Kui heitõhk suunatakse õue, soovitame paigaldada Miele seinakanali või Miele katuseläbiviigu (juurdeostetav tarvik). Neil on sisseehitatud tagasilöögiklapp.

Selleks puhuks, kui teie väljatõmbesüsteemil ei ole tagasilöögiklappi, on tagasilöögiklapp õhupuhastiga kaasas.

Tagsilöögiklapp paigaldatakse ventilaa-tori väljatõmbeotsakusse.

Kondensaat

Kui väljatõmbetoru on veetud nt läbi jahedate ruumide või pööningute, võib temperatuuride erinevuse tõttu tekkida väljatõmbetorusse kondensaat. Temperatuuride erinevuste vähendamiseks isoleerige väljatõmbetoru.

Kui väljatõmbetoru paigaldatakse horisontaalselt, peate tagama vähemalt 1 cm languse iga meetri kohta. Langusega takistatakse kondensaadi voolamist õhupuhastisse.

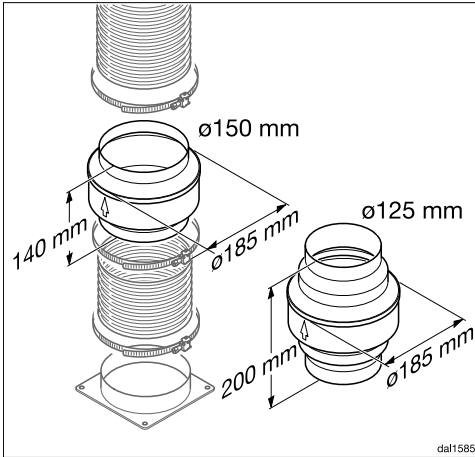

Lisaks väljatõmbetoru isoleerimisele soovitame paigaldada kondensaaditõkke, mis kogub kondensaadi kokku ja aurustab selle.

Kondensaaditõkked on saadaval juurdeostetava tarvikuna väljatõmbetorudele, mille läbimõõt on 125 mm või 150 mm.

Kondensaaditõkke peab paigaldama vertikaalselt ja võimalikult lähedale õhupuhasti väljatõmbeotsaku kohal. Nool korpusel märgistab väljapuhumise suunda.

Miele ei vastuta talitlushäirete või kahjustuste eest, mis on põhjustatud ebaõige väljatõmbetoru tõttu.

Mürasummututi

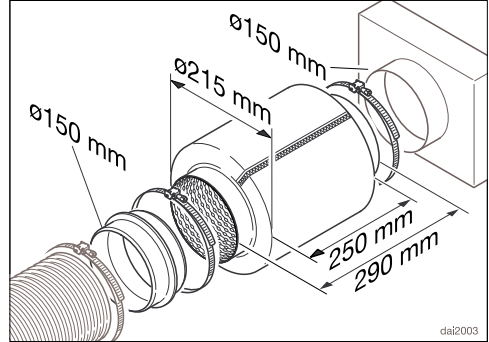

Müra lisasummutamiseks saab väljatõmbetorusse paigaldada mürasummututi (juurdeostetav tarvik).

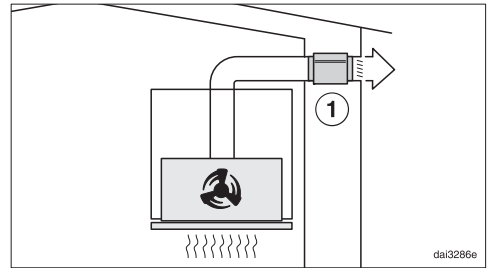

Väljatõmberežiimil summutab mürasummututi nii ventilaatori müra kostumise õue kui ka välismüra, mis tungib väljatõmbetoru kaudu kooki (nt tänavamüra). Selleks paigutatakse mürasummututi võimalikult lähedale heitõhu väljumisava ① ette.

Paigaldus

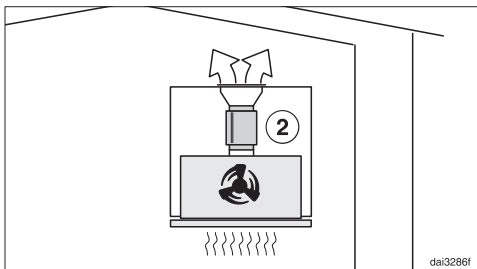

Pöördõhurežiimi korral paigutatakse mürasummuti väljatõmbeotsaku ja väljatõmberesti vahele ②. Kontrollige paigaldusruumi.

Elektriühendus

Õhupuhasti on valmis ühendamiseks kaitsemaandusega seinakontakti.

Kui pistikupesa ei ole vabalt ligipääsetav või ette on nähtud püsiühendus, veenduge, et iga pooluse jaoks oleks olemas lahkülüliti.

⚠ Ülekuumenemisest tingitud tuleoht.

Õhupuhasti kasutamine harupesade või pikendusjuhtmetega võib põhjustada juhtme ülekoormust.

Ohutuse huvides ärge kasutage harupesi ega pikendusjuhtmeid.

Elektrivõrk peab vastama standardile VDE 0100.

Ohutuse huvides soovime kasutada maja elektrisüsteemis õhupuhasti elektrühenduse loomiseks  tüüpi rikkevoolukaitselüliti (RCD).

Kahjustunud toitejuhet tohib asendada ainult sama tüüpi spetsiaalse toitejuhtmega (saadaval Miele klienditeeninduses). Ohutuse huvides tohib vahetustöid teha ainult kvalifitseeritud spetsialist või Miele klienditeenindus.

Teave voolutarbe ja vastava kaitsme kohta on toodud käesolevas kasutusjuhendis ja tüübisildil. Võrrelge neid andmeid kohapealse elektriühenduse andmetega.

Kahtluse korral küsige nõu elektrikult.

Võimalik on ajutine või pidev kasutamine autonoomse või võrguga mittesünkroonse energiavarustussüsteemiga (nt minivõrgud, varusüsteemid). Kasutamise eeltingimus on, et energiavarustussüsteem vastab standardi EN 50160 või võrreldava standardi nõuetele. Elektrisüsteemi ja selles Miele seadmes ette nähtud kaitsemeetmete funktsioon ja tööviis peavad ka minivõrgus või võrguga mittesünkroonse kasutamise korral olema tagatud või need tuleb paigaldises asendada võrreldavate meetmetega. Seda kirjeldatakse näiteks VDE-AR-E 2510-2 ajakohases väljaandes.

Tehnilised andmed

Ventilaatori mootor	160 W
Toiduvalmistusala valgustus	3 W
Kogutarbimisvõimsus	163 W
Võrgupinge, sagedus	AC 230 V, 50 Hz
Kaitse	10 A
Toitejuhtme pikkus	1,5 m
Kaal	
DAS 4630	12 kg
DAS 4930	14 kg

WiFi-moodul

Sagedusriba	2,400–2,4835 GHz
Maksimaalne saatevõimsus	< 100 mW

Õhuringlusrežiimi jaoks juurdeostetav tarvik

Pöördõhurežiimi jaoks vajate järgmiseid ehituskomplekte:

- DUU 150 või DUU 151
- DKFS 31-P või DKFS 31-R (regeneeritav). Ehituskomplektid sisaldavad kahte lõhnafiltrit ja esmase varustamise jaoks vajalikke paigaldusraame.

Hiljem peate ostma lõhnafiltrid DKF 31-P või DKF 31-R (regeneeritav). Pakendid sisaldavad kahte lõhnafiltrit.

Vastavusdeklaratsioon

Käesolevaga kinnitab Miele, et see õhupuhasti vastab direktiivile 2014/53/EL.

ELi vastavusdeklaratsiooni täielik tekst on saadaval ühel järgmistest internetiaadressidest:

- tooted, allalaadimine, aadressil www.miele.ee
- teenindus, teabenõue, kasutusjuhendid, aadressil www.miele.ee/majapidamine/teabenoue-385.htm, vajalik esitada toote nimetus või tootmisnumber

Juhised võrdluskontrollide jaoks

Energiatõhusust määratakse väljatõmberežiimil. Õhupuhasti on tehases seadistatud pöördõhurežiimile. Lõhnafiltri(te) töötunniloenduri inaktiveerimisega seadistatakse väljatõmberežiim (vt “Esmakordne kasutuselevõtt”).

Tehnilised andmed

Kodumajapidamises kasutatavate pliidikubude tootekirjeldus

kooskõlas delegeeritud määrusega (EL) nr 65/2014 ja määrusega (EL) nr 66/2014

MIELE	
Mudelitähis	DAS 4630
Aastas tarbitav energia (AEC_{hood})	23,5 kilovatt-tundi aastas
Energiatõhususe klass	A+++
Energiatõhususindeks (EEI_{hood})	28,9
Äratõmbetõhusus (FDE_{hood})	41,3
Äratõmbetõhususe klass	
A (kõige tõhusam) kuni G (kõige ebatõhusam)	A
Pindalaühiku valgusviljakus (LE_{hood})	110,0 lx/W
Pindalaühiku valgusviljakuse klass	
A (kõige tõhusam) kuni G (kõige ebatõhusam)	A
Rasva filtrimise tõhusus	95,1%
Rasva filtrimise tõhususe klass	
A (kõige tõhusam) kuni G (kõige ebatõhusam)	A
Mõõdetud õhuvooluhulk suurima tõhususega tööolukorras	363,1 m ³ /h
Õhu vooluhulk (väikseimal kiirusel)	180 m ³ /h
Õhu vooluhulk (suurimal kiirusel)	403 m ³ /h
Õhu vooluhulk (võimendatud seisundis)	725 m ³ /h
Suurim õhuvooluhulk (Q_{max})	725 m ³ /h
Mõõdetud õhurõhk suurima tõhususega tööolukorras	478 Pa
Õhus leviva müra A-kaalutud müravõimsustase (väikseimal kiirusel)	38 dB
Õhus leviva müra A-kaalutud müravõimsustase (suurimal kiirusel)	56 dB
Õhus leviva müra A-kaalutud müravõimsustase (võimendatud seisundis)	70 dB
Suurima tõhususega tööolukorras mõõdetud tarbitav sisendvõimsus	116,8 W
Väljalülitatud seisundis tarbitav võimsus (P_o)	W
Ooteseisundis tarbitav võimsus (P_s)	0,35 W
Valgusallika nimivõimsus	3,0 W
Valgusallika tekitatud keskmine valgustatus toiduvalmistamispinnal	330 lx
Ajaline kasvutegur	0,5

Kodumajapidamises kasutatavate pliidikubude tootekirjeldus

kooskõlas delegeeritud määrusega (EL) nr 65/2014 ja määrusega (EL) nr 66/2014

MIELE	
Mudelitähis	DAS 4930
Aastas tarbitav energia (AEC_{hood})	23,4 kilovatt-tundi aastas
Energiatõhususe klass	A+++
Energiatõhususindeks (EEI_{hood})	28,9
Äratõmbetõhusus (FDE_{hood})	41,3
Äratõmbetõhususe klass	
A (kõige tõhusam) kuni G (kõige ebatõhusam)	A
Pindalaühiku valgusviljakus (LE_{hood})	100,0 lx/W
Pindalaühiku valgusviljakuse klass	
A (kõige tõhusam) kuni G (kõige ebatõhusam)	A
Rasva filtrimise tõhusus	96,0%
Rasva filtrimise tõhususe klass	
A (kõige tõhusam) kuni G (kõige ebatõhusam)	A
Mõõdetud õhuvooluhulk suurima tõhususega tööolukorras	360,9 m ³ /h
Õhu vooluhulk (väikseimal kiirusel)	184 m ³ /h
Õhu vooluhulk (suurimal kiirusel)	404 m ³ /h
Õhu vooluhulk (võimendatud seisundis)	722 m ³ /h
Suurim õhuvooluhulk (Q_{max})	722 m ³ /h
Mõõdetud õhurõhk suurima tõhususega tööolukorras	479 Pa
Õhus leviva müra A-kaalutud müravõimsustase (väikseimal kiirusel)	37 dB
Õhus leviva müra A-kaalutud müravõimsustase (suurimal kiirusel)	55 dB
Õhus leviva müra A-kaalutud müravõimsustase (võimendatud seisundis)	70 dB
Suurima tõhususega tööolukorras mõõdetud tarbitav sisendvõimsus	116,2 W
Väljalülitatud seisundis tarbitav võimsus (P_o)	W
Ooteseisundis tarbitav võimsus (P_s)	0,35 W
Valgusallika nimivõimsus	3,0 W
Valgusallika tekitatud keskmine valgustatus toiduvalmistamispinnal	300 lx
Ajaline kasvutegur	0,5

Garantii

Miele Eesti tagab ostjale – lisaks tema seaduslikele garantiikohustusnõuetele müüja suhtes ning neid piiramata – nõude järgmisele garantiikohustusele uute seadmete osas:

I Garantii kestus ja algus

1. Garantii antakse järgmiseks ajaks:
 - a) 24 kuud majapidamisseadmetele nende otstarbekohase kasutamise korral
 - b) 12 kuud professionaalsetele seadmetele nende otstarbekohase kasutamise korral
2. Garantii periood algab seadme müügikviitungil olevast kuupäevast.

Garantiitoimingud ja garantiist tulenevad asendustarned ei pikenda garantiiaega.

II Garantii tingimused

1. Seade osteti volitatud edasimüüjalt või otse liikmesriigis, Šveitsis või Norras ning seda kasutatakse samuti nimetatud piirkonnas.
2. Klienditeeninduse tehnika nõudmisel esitatakse garantiitõend (müügikviitung või täidetud garantiikaart).

III Garantii sisu ja ulatus

1. Seadmel esinevad puudused kõrvaldatakse sobiva aja jooksul asjassepuutuvate osade tasuta remondi või asendamise teel. Selleks vajalikud kulud, nagu transpordi-, saatmis-, töö- ja varuosade kulud kannab Miele Eesti. Asendatud osad või seadmed antakse Miele Eesti omandusse.
2. Garantii ei hõlma selle alla mittekuuluvaid kahjunõudeid Miele Eesti vastu, välja arvatud juhul, kui Miele Eesti lepinguline volitatud klienditeenindus tegutseb ettekatsetult või selgelt hooletult.
3. Garantii ei hõlma kulutarvikute ja lisatarvikute tarnet.

IV Garantii piirangud

Garantii ei hõlma puudusi või rikkeid, mis on põhjustatud järgmistel asjaoludel.

1. Puudulik ülesseadmine või paigaldamine, nt kehtivate ettevaatusabinõude või kirjalike kasutus-, paigaldus- ja montaažijuhiste mittejärgimine.
2. Mitteotstarbekohane kasutamine ja asjatundmatu kasutamine või koormamine, nt sobimatute pesu- või loputusvahendite või kemikaalide kasutamine.
3. Mõnes muus liikmesriigis, Šveitsis või Norras ostetud seadet ei ole erinevate tehniliste andmete tõttu võimalik kasutada või on seda võimalik kasutada ainult piirangutega.
4. Välismõjud, nt transpordikahjud, löögi või kukkumise tagajärjel tekkinud kahju, ilmastiku või muude loodusjõudude põhjustatud kahjud.
5. Remonttöid ja muudatusi on teinud isikud, keda ei ole Miele nendeks teenindustöödeks koolitanud ja volitanud.
6. Kasutatud on varuosi, mis ei ole Miele originaalvaruosad ega Miele lubatud tarvikud.
7. Klaasi purunemine või defektsed hõõglambid.
8. Voolu- ja pingekõikumised, mis jäävad väljapoole tootja lubatud vahemikku.
9. Kasutusjuhendis kirjeldatud hooldus- ja puhastustoimingute eiramine.

V Andmekaitse

Isikuandmeid kasutatakse ainult lepingupõhiseks menetluseks ning võimalikeks garantiitoiminguteks vastavalt andmekaitse seadusega sätestatud nõuetele.



Saksamaa - Miele & Cie. KG, Carl-Miele-Straße 29, 33332 Gütersloh

DAS 4630, DAS 4930

et-EE

M.-Nr. 12 312 930 / 03