

Használati útmutató

Ipari mosogatógép

PFD 402 / PFD 402 DOS
PFD 404 / PFD 404 DOS
PFD 405 / PFD 405 DOS
PFD 407 / PFD 407 DOS



Feltétlenül olvassa el a Használati utasítást a felállítás, beszerelés - üzembe helyezés előtt. Ezáltal megóvja magát és elkerüli készüléke károsodását.

hu-HU

Tartalom

Útmutatások a leíráshoz	6
Az ipari mosogatógépen elhelyezett szimbólumok.....	7
A kifejezések meghatározása.....	7
Rendeltetészerű használat	8
A készülék leírása	9
A készülék áttekintése.....	9
Kezelőpanel.....	10
LED a gombmezőkben.....	11
Biztonsági utasítások és figyelmeztetések	12
A mosogatógépen elhelyezett figyelmeztető jelzések és szimbólumok.....	15
A mosogatógép ártalmatlanítása.....	15
Az Ön hozzájárulása a környezetvédelemhez	16
Felhasználói profilok	17
Kezelői csoportok.....	17
Kezelési útmutatások	18
Bekapcsolás.....	18
Kikapcsolás.....	18
Készenlét/Ki.....	19
A kijelző ábrái.....	19
Érintőkijelző.....	19
Kiválasztási listák.....	19
Számértékek beállítása.....	19
Állapotablak.....	20
Hibaüzenetek 	20
Üzembe helyezés	21
Felállítás és csatlakoztatás.....	21
Folyamat.....	21
Bekapcsolás.....	21
A nyelv kiválasztása.....	21
Wi-Fi beállítása.....	21
Dátum beállítása.....	21
A napi idő beállítása.....	22
Hőmérséklet mértékegységének kiválasztása.....	22
A vízkeménység beállítása.....	22
A vízcsatlakozások kiválasztása.....	23
Az üzembe helyezés lezárult.....	23
Az ajtó nyitása és zárása	24
Ajtózár.....	24
Kényelmi ajtózár.....	24
Rázáródó kivetőpánt.....	25
A regeneráló só betöltése	26
Vízkeménység.....	26
A vízkeménység beállítása.....	26
Sóhiány kijelzése.....	28
Regenerálási tudnivalók.....	28
Készülékzár sóhiány miatt.....	28

Tisztítószeres és öblítőszeres	30
Adagoló rendszerek.....	30
DOS-modul	30
Tisztítószeres.....	31
Az ajtó adagolóeszközének feltöltése	31
Útmutatások a(z) Super rövid programhoz.....	32
Hiányjelzés	33
Tartály cseréje.....	33
Öblítőszer	34
Hiányjelzés	34
Az ajtó adagolóeszközének feltöltése	34
Hiányjelzés	35
Tartály cseréje.....	35
Az edényes és evőeszközök elrendezése	36
A mosogatnivaló elrendezése	36
Javaslatunk	37
Felső kosár	38
Felső kosár átállítása	39
Alsó kosár.....	40
Műanyag kosarak használata.....	41
Üzemeltetés	42
Bekapcsolás.....	42
Program kiválasztása	42
Programindítás	43
Program indítása időzítővel	43
Programfutás-kijelző.....	44
A program vége.....	44
Kikapcsolás.....	44
Az edényes kipakolása.....	44
A program megszakítása.....	45
A program leállítása.....	46
 gépfunkciók	47
Menüstruktúra	47
Szűrőintervallum.....	48
Adagolási utak.....	48
Az adagolási utak feltöltése.....	48
Adagolási utak öblítése	49
Dry+	50
Programválasztás	50
Hosszabbítás.....	51
AutoOpen	51
AutoClose.....	52
 Beállítások	53
Menüstruktúra	53
Pontos idő	54
Dátum.....	55
A kijelző fényereje.....	56
Hangerő.....	56
Üdvözlőhang	57

Tartalom

A hőmérséklet mértékegysége.....	57
 Bővített beállítások	58
Menüstruktúra	58
Szűrő programzár	61
Készenlét/Ki.....	61
Üzemi napló.....	62
Program engedélyezése	63
Kedvencek beállítása	63
Programparaméterek.....	64
Program kiválasztása	64
Tisztítási hőmérséklet.....	64
Behatási idő tisztításnál.....	64
Utóöblítési hőmérséklet.....	65
Behatási idő utóöblítésnél	65
Megnövelt vízmennyiség	65
A név módosítása.....	66
Köztes öblítés	66
Paraméterek visszaállítása	66
A0-érték kijelzése	67
Adagoló rendszerek.....	67
Adagolórendszer kiválasztása	67
Adagoló az ajtóban.....	68
Adagolás tartályból aktiválása.....	69
Tartályból történő adagolás deaktiválása	69
Adagolási koncentráció	70
Az adagolási utak feltöltése.....	70
Adagolási utak öblítése	70
Ciklusok az üres állapotig.....	70
Vízkeménység	70
Regenerálási tudnivalók	71
Memória	71
PIN-kód	72
PIN-kód megadása	72
Bővített beállítások zárolása vagy engedélyezése	72
PIN-kód módosítása	73
Ajtózárolási kód	73
Hálózatba kapcsolás/Wi-Fi	74
Wi-Fi beállítása.....	74
Kapcsolat WPS-en	74
Soft AP	75
Összekapcsolás Soft-AP segítségével.....	75
Remoteupdate.....	76
Kereskedő	76
Szoftververzió.....	76
Típustábla.....	76
Gyári beállítások.....	77
Jogi információk.....	77
Tisztítás és ápolás	78
Karbantartás.....	78
Képernyőzár	79

A kezelőpanel tisztítása	79
A készülék előlapjának tisztítása	79
A mosogatótér tisztítása.....	80
Az ajtó tömítés és az ajtó tisztítása	80
A mosogatótér szűrőinek tisztítása	80
A légszűrő cseréje (a modelltől függően)	82
A műanyag tartó eltávolítása.....	82
A szűrő cseréje	82
Hibaelhárítás	83
Műszaki hibák.....	83
Vízbevezetési/-kivezetési hiba.....	84
Megszakítás hibakóddal.....	85
Ajtó	87
A mosogatógép szokatlanul viselkedik	88
Zajok.....	90
Nem kielégítő mosogatási eredmény	91
Hibák megszüntetése	94
A vízbevezetés szűrőjének tisztítása	94
Üritőszivattyú és visszacsapószelep tisztítása.....	95
Ügyfélszolgálat	96
Programáttekintés	97
Programparaméterek	98
Felállítás	103
Felállítás.....	103
Aláépítések	103
Tömlőtartó	103
Állítható lábazati takarólemez (a modelltől függően)	104
Mosogatógép beállítása és becsavarozása	105
Felállítási hely módosítása.....	105
Villamos csatlakozás	106
Csúcsidő-kizárási lekapcsolás	106
Vízcsatlakozás	107
Vízbevezetés csatlakoztatása.....	107
Vízelvezetés csatlakoztatása	108
Műszaki adatok	109

Figyelmeztetések

 A figyelmeztetések biztonsági szempontból információkat tartalmaznak. Lehetséges személyi sérülésekre és anyagi károkra figyelmeztetnek.

Gondosan olvassa el a figyelmeztetéseket, és vegye figyelembe az ott megadott cselekvési utasításokat és viselkedési szabályokat.

Tudnivalók

A tudnivalók olyan információkat tartalmaznak, amelyekre különösen figyelni kell.

Kiegészítő információk és megjegyzések

A kiegészítő információkat és megjegyzéseket egyszerű keret jelöli.

Kezelési lépések

A kezelést kiemelt kezelési utasítások jelölik. Ezek lépésenként mutatják be a további tennivalókat. Minden kezelési lépés előtt egy fekete négyzet látható.

Példa:

- Nyissa ki az ajtót.





Kijelző

Az ipari mosogatógép kijelzőjén az információk olyan különleges betűtípussal jelennek meg, amelynek képe megfelel a kijelző feliratának.

Példa:

Válassza ki a(z)  Beállítások lehetőséget, és erősítse meg a bevitelt az OK gombbal.

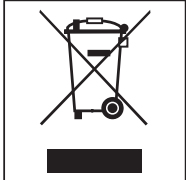
Az ipari mosogatógépen elhelyezett szimbólumok

Szimbólum	Jelmagyarázat
	Figyelmeztető jelzések, lásd „Biztonsági utasítások és figyelmeztetések“
	VDE-jelölés
	A VDE EMC-jelölése
	Az elektromos készülékeket ne háztartási szemétként, hanem külön ártalmatlanítsa, lásd „A régi készülék ártalmatlanítása“
	Az EU CE-jelölése A hozzá tartozó megfelelőségi nyilatkozat mellékelve van a géphez, és a gyártótól szerezhető be.
	Gyártó

A kifejezések meghatározása

Mosogatógép	Ebben a használati útmutatóban az ipari mosogatógépet mosogatógépnek nevezzük.
Mosogatnivaló	A mosogatnivalók fogalmát általánosságban akkor használjuk, ha az előkészítendő tárgyakat nem nevezzük meg közelebbről.
Öblítővíz	Öblítővíznek a víz és a technológiai vegyszerek keverékét nevezzük.
Folyamatkémia	Minden közeget, amelyet programlefutás közben adagolnak, általános elnevezéssel folyamatvegyszereknek nevezzük, ilyen pl. a tisztítószer.
Ciklus	A gépi tisztítási és előkészítési eljárás összefoglaló elnevezése a ciklus.

Rendeltetésszerű használat

- ▶ Ez a Miele mosogatógép a rövid programidőinek és nagy tisztítási teljesítményének köszönhetően ipari mértékű használatra tervezték, pl.
 - időotthonokban és ápolási intézményekben
 - kórházakban (csak Vario TD programmal rendelkező mosogatógépek)
 - éttermekben és vendéglőkben
 - szállodákban, panziókban és
 - egyéb hasonló üzemi környezetben
- ▶ A használati útmutató további részében mosogatógépnek nevezzük az ipari mosogatógépet. Az ipari mosogatógépben elmosogatható eszközöket, mint pl. tányérokat, csészéket, poharakat és evőeszközöket, ha nincsenek pontosabban meghatározva, általánosan mosogatnivalónak nevezzük a használati útmutatóban.
- ▶ A mosogatógépet kizárólag „mosogatógépként“, azaz edények tisztítására használja. Semmilyen más felhasználás, átépítés és módosítás nem megengedett.
- ▶ A mosogatógépet kizárólag belső térben, rögzített helyen történő használatra tervezték.
- ▶ A kosarakba való speciális betétek csak rendeltetésszerűen használhatók.
- ▶ A mosogatógép nem használható gyógyászati termékek tisztítására.
- ▶ Olyan személyeknek, akik fizikai, érzékelési vagy szellemi képességeik korlátozottsága miatt vagy tapasztalatlanságuk, tudatlanságuk okán nincsenek abban az állapotban, hogy az ipari mosogatógépet biztonságosan kezelhetnék, nem szabad ezt az ipari mosogatógépet felelős személy felügyelete vagy útmutatása nélkül használniuk.
- ▶ A mosogatógépet csak a betanított személyzet kezelheti. A kezelő személyzetnek rendszeresen oktatást és képzést kell tartani.
- ▶ Ügyeljen a mosogatógép közelében tartózkodó gyermekekre. Ne engedje, hogy a gyermekek a mosogatógéppel játszanak. Fennáll többek között annak a veszélye, hogy a gyermekek bezárják magukat a mosogatógépbe.
- ▶ Gyerekek az mosogatógépet nem használhatják.

A készülék áttekintése

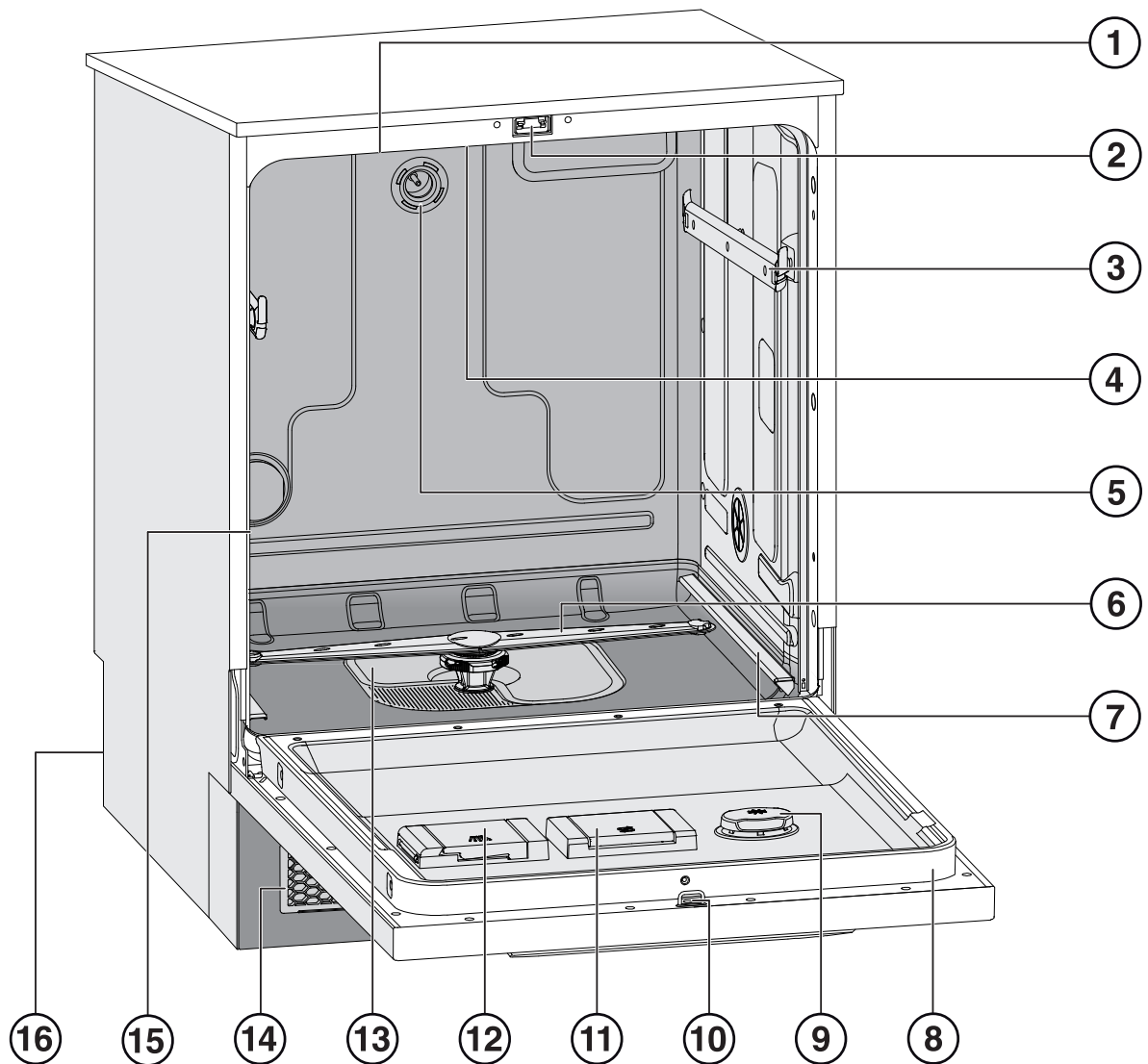

- | | |
|---|---|
| ① Frisslevegő bemenet (a modelltől függően) | ⑨ Tartály öblítőszerhez |
| ② Ajtózár | ⑩ Az ajtózár zárófüle |
| ③ Felső kosár vezetősínjei | ⑪ A regenerálósó tartálya |
| ④ A készülék felső szórókarja | ⑫ Por állagú tisztítószer tartálya |
| ⑤ Felső kosár vízcsatlakozása | ⑬ Szűrőkombináció |
| ⑥ A készülék alsó szórókarja | ⑭ Levegőkimeneti és -bemeneti rács szűrővel a friss levegőhöz (a modelltől függően) |
| ⑦ Alsó kosár vezetősínjei | ⑮ Öblítőtér légkivezetése (a modelltől függően) |
| ⑧ Típus tábla | ⑯ Hátoldal: |
| | – Villamos és vízcsatlakozások |
| | – Szívó láncza/-ák külső tartályokhoz (modelltől függően) |
| | – Csatlakozók külső adagolómodulokhoz (DOS-modulok) |

A készülék leírása

Kezelőpanel

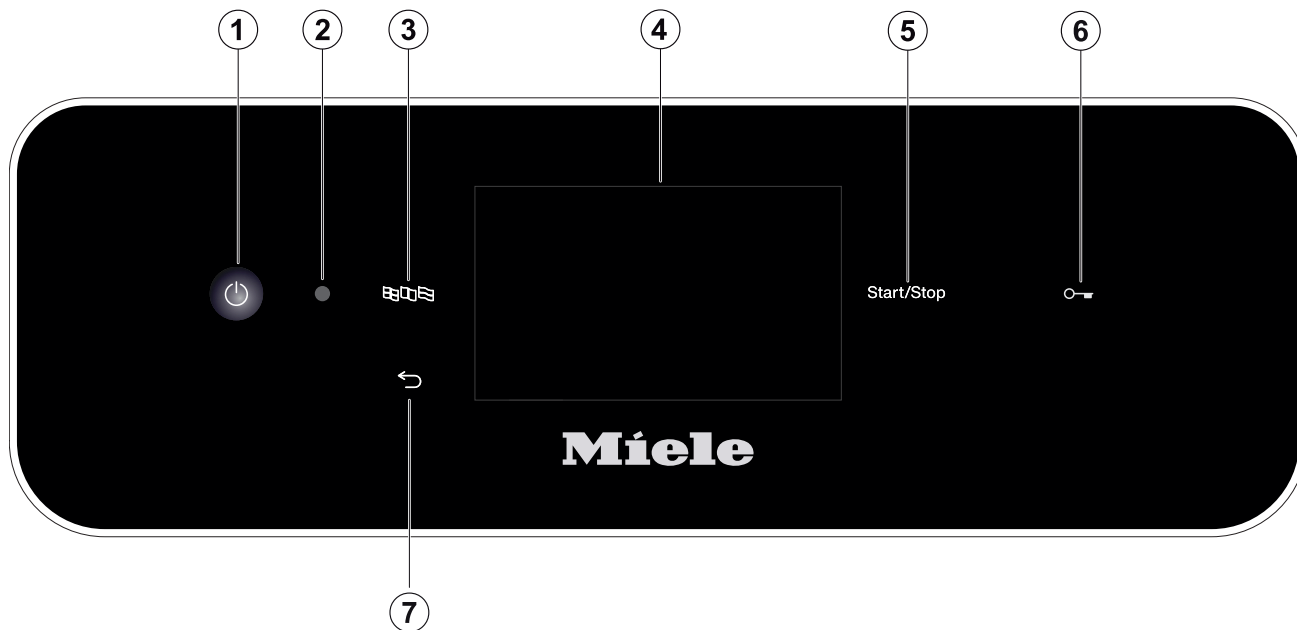

- ① (Be/Ki) gomb
A mosogatógép be- és kikapcsolása
- ② Vevőszolgálati interfész
Vizsgálati és adatátviteli pont a(z) Miele vevőszolgálatára számára.
- ③ gomb (nyelvválasztás)
A kijelző nyelvének kiválasztása
- ④ Érintőkijelző
A kezelőelemek megjelenítése és kiválasztása
- ⑤ *Start/Stop* gomb
Program indítása ill. megszakítása
- ⑥ (Modelltől függően)
 gomb (ajtó kireteszelése)
Az ajtó nyitása
- ⑦ gomb (megszakítás vagy vissza)
A kezelőfelületen szakítsa meg a folyamatot, ne a programot szakítsa meg!

LED a gombmezőkben

A gombmezőkbe LED-ek vannak besüllyesztve. Ezek jelzik a mosogatógép állapotát.

Gombmező	LED	Kijelző	Állapot
Kijelző (reakció a  be-/kikapcsoló gombra)		BE	A mosogatógép bekapcsolva.
		KI	A mosogatógép kikapcsolva.
Start/Stop gomb	Erősödő és gyengülő	KI	A mosogatógép készenlétben van
		BE	Egy programot kiválasztottak, de még nem indították el.
		BE	A kijelzőn tájékoztató üzenet jelent meg
	Pirosan villog		Hiba lépett fel (lásd a hibaüzenetet a kijelzőn és a „Hibaelhárítás“ fejezetben).
	BE		Egy program fut.
	KI		Egy program befejeződött.
(Modelltől függően)			
 gomb (ajtógomb)	BE		Egy programot kiválasztottak, de még nem indították el.
			Egy program fut.
	VILLOG		Egy program befejeződött, és az ajtó zárva van.

Biztonsági utasítások és figyelmeztetések

Szakszerű felállítás

- ▶ A mosogatógépet nem szabad robbanás- és fagyveszélyes területeken felállítani.
- ▶ A stabil helyzet biztosítása érdekében az aláépíthető mosogatógépeket csak olyan, egy darabból álló munkalap alá szabad beépíteni, amely a szomszédos szekrényekkel össze van csavarozva.
- ▶ A mosogatógép környezetében lehetőség szerint csak ipari célú bútorokat szabad használni, hogy a lehetséges kondenzvíz okozta károk kockázatát elkerüljék.
Az érzékeny bútorok az opcionálisan kapható gőzvédő készlet felhelyezésével védhetők meg.
A gőzvédő fóliát a mosogatógép nyitási tartományában kell a munkafelület aljára ragasztani.

Műszaki biztonság

- ▶ A mosogatógépet csak a Miele vevőszolgálatnak, szakkereskedőnek vagy egy megfelelően kiképzett szakembernek szabad üzembe helyeznie, karbantartania vagy javítania. A szakszerűtlen telepítési és karbantartási munkálatok vagy javítások veszélyeztethetik a felhasználót.
- ▶ A mosogatógépet csak a betanított személyzet kezelheti. A kezelő személyzetnek rendszeresen oktatást és képzést kell tartani.
- ▶ Használat előtt ellenőrizze, hogy vannak-e látható külső sérülések a mosogatógépen. Sérült mosogatógépet semmiképpen se helyezzen üzembe. A sérült mosogatógép veszélyeztetheti a személyes biztonságát!
- ▶ A sérült vagy tömítetlen mosogatógépet azonnal helyezze üzemben kívül, és értesítse a Miele vevőszolgálatot, a Miele szakkereskedőjét vagy a megfelelően képzett szakembereket.
- ▶ Hibás alkatrészeket csak eredeti Miele alkatrészekre szabad kicserélni. Csak ezen alkatrészek esetében garantálja a Miele, hogy a biztonsági követelményeket teljes mértékben teljesítik.
- ▶ A mosogatógép elektromos biztonsága csak akkor biztosított, ha az előírászerűen felszerelt védővezető rendszerre van rácsatlakoztatva. Kétség esetén vizsgáltsa meg a házi elosztó rendszert egy elektrotechnikai szakemberrel.
- ▶ Vegye figyelembe a használati útmutató és a telepítési terv telepítési útmutatásait.
- ▶ Győződjön meg arról, hogy a típustáblán található csatlakoztatási adatok (feszültség, frekvencia és biztosíték) megegyeznek az elektromos hálózat adataival.
- ▶ A mosogatógéppel nem szabad más elektromos készülék csatlakozódugóját eltakarni, mivel a beépítőszekrény mélysége túl kicsi lehet, és a dugóra ható nyomás miatt fennáll a túlmelegedés veszélye. Vegye figyelembe az „Elektromos csatlakozás” fejezetben leírtakat.
- ▶ A mosogatógép nem csatlakoztatható a hálózatra elosztón vagy hosszabbítón keresztül, mivel ezek nem garantálják a szükséges biztonságot (pl. túlmelegedés veszélye).
- ▶ Semmiképpen se nyissa meg a mosogatógép házát. Az áramvezető csatlakozók esetleges megérintése, valamint a villamos és mechanikai felépítés megváltoztatása veszélyt jelent önre, és adott esetben a készülék működési zavarához vezethet.

- ▶ Nem szabad üzembe helyezni a mosogatógépet, ha a csatlakozóvezeték megsérült. A sérült vezetékot egy megfelelő csatlakozóvezetékre kell kicserélni. Biztonsági okokból a cserét csak a Miele vevőszolgálat vagy egy megfelelően képzett szakember végezheti el.
- ▶ Karbantartás során válassza le a készüléket a villamos hálózatról.
- ▶ A vízcsatlakozás műanyag háza két elektromos szelepet tartalmaz. Ne merítse a házat folyadékba.
- ▶ A vízbevezető tömlő feszültségvezető vezetékeket tartalmaz. A tömlőt emiatt nem szabad megrövidíteni.

Szakszerű használat

- ▶ A mosogatógép csak vízzel és mosogatógépben használható tisztítószerrel üzemeltethető, szerves oldószerek vagy gyúlékony folyadékok nem használhatók benne. Többek között robbanásveszély áll fenn, illetve a gumi és műanyag alkatrészek károsodása és a folyadékok ennek betudható kiömlése miatt anyagi kár keletkezhet.
- ▶ Csak mosogatógépben használható mosogatószereket alkalmazzon. Más tisztítószer használata esetén megsérülhet a mosogatnivaló és a mosogatógép.
- ▶ Ne álljon vagy üljön rá a nyitott ajtóra. A mosogatógép megbillenhet vagy megsérülhet.
- ▶ A vízvezeték-hálózaton végzett munkálatok után légteleníteni kell a mosogatógéphez menő vízvezetékot, mert ellenkező esetben alkatrészek károsodhatnak.
- ▶ Vegye figyelembe, hogy a mosogatógép magas hőmérséklet mellett üzemel. Az ajtó kinyitásakor fennáll az égési sérülések és a leforrázás veszélye! Az edényeknek, a kosaraknak és betéteknek először le kell hűlniük. Távolítsa el a mosogatótérben adott esetben összegyűlt forró vizet.
- ▶ A mosogatótérben található víz nem ivóvíz!
- ▶ A mosogatnivaló előzőkben leírt kezelési eljárásai (pl. kézi mosogatószerrel és más tisztítószerekkel), valamint egyes szennyeződések és néhány tisztítószer, habot képezhetnek. A hab befolyásolhatja a tisztítás eredményét.
- ▶ A mosogatótérből kifolyó hab anyagi károkat okozhat a mosogatógépben. Ha kifolyik a hab, azonnal szakítsa meg a programot, és válassza le a készüléket az elektromos hálózatról!
- ▶ A padlón lévő nedvesség a padló és a lábbeli jellegétől függően csúszásveszélyt jelenthet. Lehetőség szerint tartsa szárazon a padlót, és haladéktalanul távolítsa el a folyadékokat arra megfelelő eszközökkel. Veszélyes anyagok és forró folyadékok eltávolítása esetén fogatosítsa meg megfelelő védőintézkedéseket.
- ▶ Tisztítószer és speciális termékek alkalmazásánál feltétlenül vegye figyelembe a tisztítószer-gyártók útmutatásait. Az adott tisztítószert csak a gyártó által megjelölt esetekben alkalmazza, hogy elkerülje az anyagi károkat és adott esetben az esetleges heves kémiai reakciókat (pl. durrnogáz reakció).
- ▶ Anyagi károk és korrózió elkerülése érdekében nem juthatnak savak, kloridtartalmú oldatok és korrodáló vasanyagok a mosogatótérbe és a külső burkolatra.
- ▶ Ne tisztítson a mosogatógépben hamuval, homokkal, viasszal, kenőanyagokkal vagy festékekkel szennyezett tárgyakat. Ezek az anyagok károsítják a mosogatógépet.

Biztonsági utasítások és figyelmeztetések

- ▶ A mosogatógépet és annak közvetlen környezetét nem szabad pl. víztömlővel vagy magasnyomású tisztítóval lelocsolni.
- ▶ A korrózió általi károk elkerülése érdekében ügyeljen arra, hogy a külső burkolat ne kerüljön érintkezésbe savtartalmú oldatokkal/gőzökkel.
- ▶ Állítva történő elrendezésénél ügyeljen az éles, hegyes evőeszközök általi sérülésveszélyre. Rendezze el úgy az evőeszközöket, hogy azok ne okozhassanak sérülést.
- ▶ Az aktív szárítással ellátott mosogatógépek esetén a szellőzőrácsot nem szabad eltorlaszolni vagy lezárni.

Tartozékok

- ▶ Csak Miele kiegészítő készülékeket szabad a megfelelő alkalmazási célra csatlakoztatni. A tartozék termékjelölését megnevezi Önnek a Miele.
- ▶ Csak Miele kosarakat és betéteket szabad használni. A Miele tartozékok megváltoztatása vagy más kosarak és betétek használata esetén a Miele nem tudja biztosítani a kielégítő tisztítási eredményt. Az ebből eredő károk nem garanciálisak.

A mosogatógépen elhelyezett figyelmeztető jelzések és szimbólumok

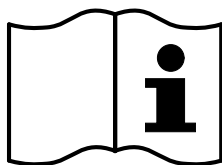

Figyelem:
Vegye figyelembe a használati utasítást!

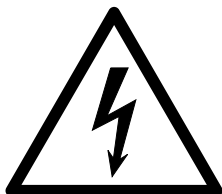

Figyelem:
Áramütés veszélye!



Figyelmeztetés a forró felületekre:
Az ajtó nyitásakor a mosogatótér nagyon forró lehet!



Vágásveszély:
A gép szállítása és felállítása során viseljen vágásbiztos védőkesztyűt.

A mosogatógép ártalmatlanítása

- ▶ Biztonsági és környezetvédelmi okokból minden vegyszert a gyártó adatainak és biztonsági előírásainak figyelembe vételével selejtezzen le (használjon védőszemüveget és kesztyűt!).
- ▶ Távolítsa el, ill. rongálja meg az ajtózárat, hogy a gyerekek ne tudják bezárni magukat. Ezután a mosogatógépet juttassa el egy előírásoknak megfelelő ártalmatlanítóba (lásd: „Az ön hozzájárulása a környezetvédelemhez“).

Az Ön hozzájárulása a környezetvédelemhez

A csomagolás ártalmatlanítása

A csomagolás a kezelést szolgálja, és megvédi a készüléket a szállítási sérülésektől. A csomagolóanyagokat környezetvédelmi és hulladékkezelés-technikai szempontok alapján választottuk ki, és általában újrahasznosíthatók.

A csomagolásnak az anyagkörforgásba való visszavezetése nyersanyagot takarít meg. Használja az újrafelhasználható anyagok anyagspecifikus gyűjtőhelyeit, és vegye igénybe az anyagspecifikus visszajuttatási lehetőségeket. A szállítási csomagolást a Miele szakkereskedő visszaveszi.

A régi készülék ártalmatlanítása

Az elektromos és elektronikus készülékek számos értékes anyagot tartalmaznak. Ugyanakkor tartalmaznak olyan anyagokat, elegyeket és alkatrészeket is, amelyek működésükhöz és biztonságosságukhoz voltak szükségesek. A háztartási szemétbe kerülve, illetve nem szakszerű kezelés esetén ezek veszélyeztethetik az emberi egészséget és károsíthatják a környezetet. Ezért régi készülékét semmi esetre se dobja a háztartási szemétbe.



Helyette az önkormányzatoknál, a kereskedőknél vagy a Mielénél hivatalosan kijelölt, az elektromos és elektronikus készülékek ingyenes leadására és hasznosítására szolgáló gyűjtő- és visszavételi helyeket használja. Az esetlegesen az ártalmatlanítani kívánt régi készüléken maradt személyes adatok törléséért törvényileg ön felel. Önnek törvényi kötelessége, hogy a készülék által nem szorosan körülzárt, roncsolás nélkül kivethető elhasznált elemeket és akkumulátorokat, valamint lámpákat roncsolás nélkül vegye ki. Vigye el ezeket egy megfelelő gyűjtőhelyre, ahol ingyenesen leadhatja őket. Gondoskodjon arról, hogy a régi készülékét az elszállításig gyermekek elől biztonságosan elzárt helyen tárolják.

Kezelői csoportok

A kezelők két csoportra oszthatók:

- **Kezelőszemélyek**

A kezelőszemélyeknek meg kell tanulniuk a kezelési funkciókat és a mosogatógép feltöltését, és rendszeres képzésen kell részt venniük, hogy a mindennapi rutin során biztonságosan tudják a munkát elvégezni.

- **Tapasztalt kezelőszemélyek**

A tapasztalt kezelőszemélyek ezenkívül zárolhatják a programok használatát, és programparamétereket módosíthatnak. Ezeket a funkciókat a vezérlés egy PIN-kóddal védett tartománya tartalmazza.

Kezelési útmutatások



Kezelés

A kezelés vagy az érintőkijelző, vagy a kezelőpulton lévő gombok segítségével végezhető.

A kezelőpult érintőgombjai, valamint a kijelző gombjai ujjal történő érintésre reagálnak. Az érintőgombok minden megérintését gombhang igazolja vissza. A gombhang hangerejét módosíthatja vagy ki is kapcsolhatja (lásd a „Beállítások/Hangerő“ fejezetet).

Az érintőgombokat és az érintőkijelzőt tartalmazó kezelőpult hegyes és éles tárgyakkal, pl. szegekkel megkarcolható. A kezelőpanelt kizárólag ujjal érintse meg.

Bekapcsolás

A mosogatógépnek az elektromos hálózatra csatlakoznia kell.

- Nyomja addig a  gombot, amíg a következő megjelenik a kijelzőn:



Amint a mosogatógép üzemkész, a kijelző vált, és a programválasztékot mutatja, pl.



Ha a(z) Memória funkciót aktiválták, az utoljára elindított program jelenik meg, pl.:

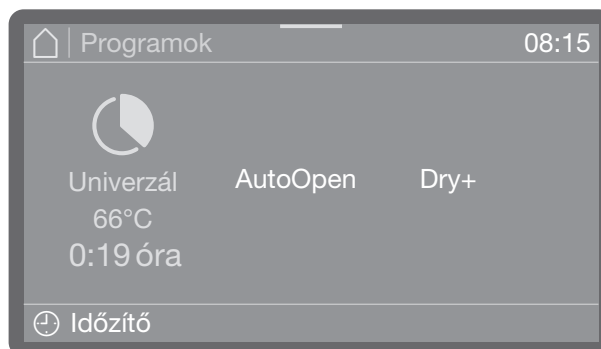

Kikapcsolás

- Nyomja meg a(z)  gombot.

A mosogatógép kb. egy percre még készenléti üzemmódban marad, mielőtt teljesen kikapcsol.

Készenlét/Ki

Ha a mosogatógépet tíz percre nem használják, üzemi készenlétbe (készenlét) állítható, vagy automatikusan lekapcsolható (Off).

A készenléti üzemmódban a mosogatógép bekapcsolva marad, és a *Start/Stop* gomb villog. A *Start/Stop* gomb megnyomásával, a kijelző megérintésével, vagy az ajtó nyitásával a mosogatógép újraaktiválható.

Az automatikus lekapcsolása után a mosogatógép kikapcsol, és a  gomb megnyomásával ismét bekapcsolható.

A kijelző ábrái

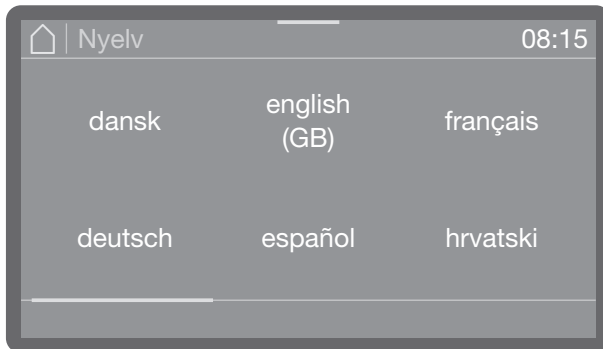

Ebben a használati útmutatóban a kijelzőn látható összes ábra esetében példaábrákról van szó, amelyektől a tényleges kijelzések eltérhetnek.

Érintőkijelző

Kiválasztási listák



A képernyőn pöccintve lapozhat balra vagy jobbra. Helyezze az ujját az érintőkijelzőre, és pöccintsen vele a kívánt irányba.

A színes gördítősáv jelzi, hogy további választási lehetőségek következnek.

Számértékek beállítása

Számértékek kétféleképpen adhatók meg.



Egyrészt az ujját a színekkel kiemelt számokra helyezheti, és felfelé vagy lefelé pöccintéssel módosíthatja.

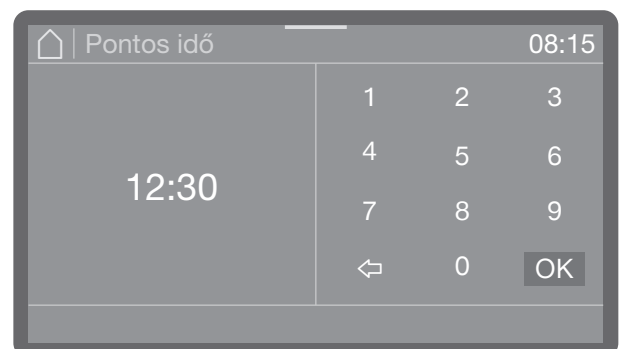

Másrészt röviden a színekkel kiemelt számokra koppintva megjeleníthet egy számjegyblokkot, és azon közvetlenül megadhatja a számokat.

Kezelési útmutatások

A közvetlenül megadott számok a kontextustól függően felfelé vagy lefelé lesznek kerekítve. Amennyiben pl. csak 10-esével, 10, 20, 30 stb. lehet számokat megadni, és 12-t írnak be, akkor a rendszer az értéket 10-re lesz lekerekíti, ha 15-öt, akkor 20-ra felkerekíti.

Állapotablak



A kijelzőkép felső szélén egy színes sáv jelenik meg. Ha erre rákoppint, és lefelé húzza, megnyílik egy állapotablak. Itt jeleníthet meg különféle állapotüzeneteket, pl. a futó programhoz.

Rendszerüzenetek **i**

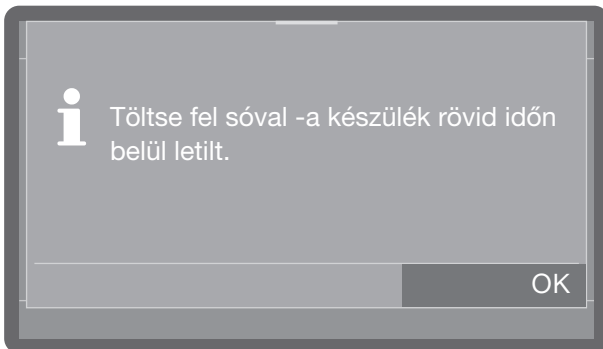

A **i** szimbólum a rendszerüzeneteket jelzi. Ezek tájékoztatást adnak az aktuális folyamatról és a készülék állapotáról. A rendszerüzenetek a programok végén egyesével jelennek meg. Ha több rendszerüzenet vára-kozik, azok egymás után jelennek meg, és egyesével kell őket nyugtázni az OK gombra kattintva.

Hogyan csináljam

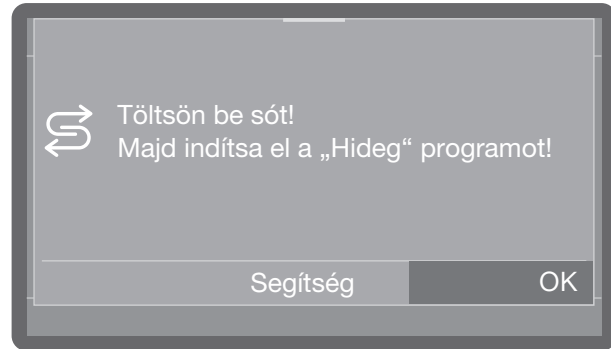

Ha bekapcsoláskor vagy egy program végén a rendszer önt hibáról vagy hiányosságról tájékoztatja, és felajánlja önnek a(z) Segítség gombot, a(z) Segítség gombra kattintva végigvezeti önt az egyes lépéseken, amelyeket a hiba vagy a hiányosság megszüntetése érdekében el kell végezni.

Hibaüzenetek **!**



Hiba esetén egy **!** figyelmeztető jel jelenik meg a kijelzőn, és a Start/Stop gomb gyors egymásutánban pirosan villog. Ha a hangjelzéseket aktiválták, figyelmeztető hang is hallható.



- A figyelmeztető jelre kattintva nyugtázza a hibát. Ezután kövesse a kijelző, valamint a „Működési zavarok elhárítása“ fejezet utasításait.

Felállítás és csatlakoztatás

Az üzembe helyezés előtt a mosogatógépet stabilan fel kell állítani, a vízbevezetéseket és vízkivezetéseket csatlakoztatni kell, valamint az elektromos csatlakoztatást el kell végezni. Ehhez vegye figyelembe a „Felállítás“, a „Vízcsatlakozás“ és az „Elektromos csatlakozás“ fejezetek utasításait, valamint a telepítési tervet.

Folyamat

Az üzembe helyezésnél meghatározott folyamatról van szó, amely nem szakítható meg.

A vízcsatlakozások kivételével összes beállítás módosítható utólag a(z)  Készülék-funkciók,  Beállítások és  További beállítások menük segítségével.

Bekapcsolás

- Nyomja meg a(z)  gombot.

A nyelv kiválasztása

Az üzembe helyezés a kijelző nyelvének kiválasztásával kezdődik.

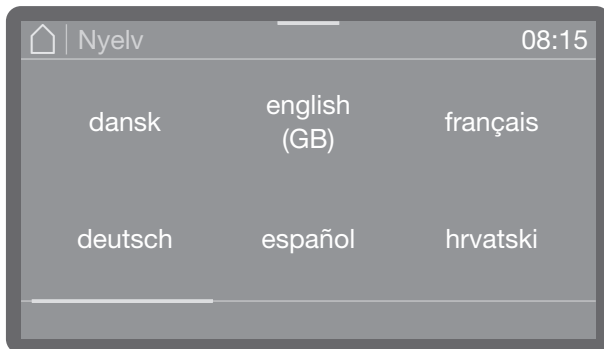

- Görgessen a kívánt nyelvre, és válassza ki azt koppintással.

Wi-Fi beállítása

A következő lépésben csatlakoztathatja mosogatógépét a Wi-Fi-re.

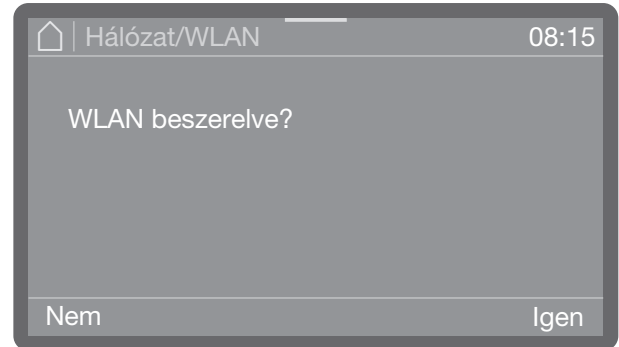

- Válassza a(z) Nem lehetőségét, ha mosogatógépét nem, vagy csak később szeretné a Wi-Fi hálózatba bekötni.
- Ha a(z) Igen lehetőséget választja, a rendszer a következő lépésekben végigvezeti önt a beállítás folyamatán. Kérjük, ehhez vegye figyelembe a „Bővített beállítások, Hálózatba kapcsolás/Wi-Fi” fejezetet.

Dátum beállítása

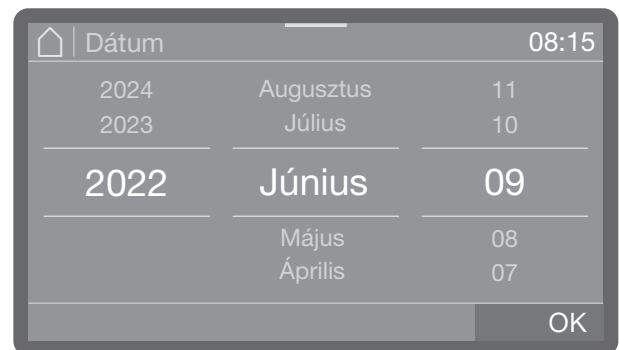

- Állítsa be a dátumot. Az év, hónap és nap sorrend független a beállított dátumformától.
- Mentse el a beállítást az OK gombbal.

Üzembe helyezés

A napi idő beállítása

A napi idő beállítása a beállított formátumban végezhető el.



- Állítsa be a napi időt, és hagyja jóvá a beállítást az OK gombbal.

Hőmérséklet mértékegységének kiválasztása

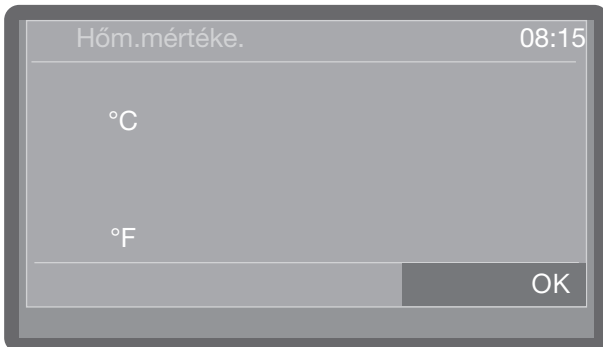

- °C
Hőmérséklet megjelenítése Celsius fokban.
- °F
Hőmérséklet megjelenítése Fahrenheit fokban.
- Válassza ki a kívánt hőmérsékleti mértékegységet, és erősítse meg a bevittet az OK gombbal.

A vízkeménység beállítása

Az illetékes vízmű ad tájékoztatást a vezetékes víz keménységi fokáról.

Változó vízkeménység esetén mindig a legmagasabb értéket állítsa be. Ha pl. a vízkeménység 1,4 és 3,1 mmol/l (8 és 17 °dH) között ingadozik, 3,1 mmol/l (17 °dH) értékre kell beállítani.

Az értékeket a vízkeménység beállításához „A regeneráló só betöltése“ című fejezet táblázatában találja.

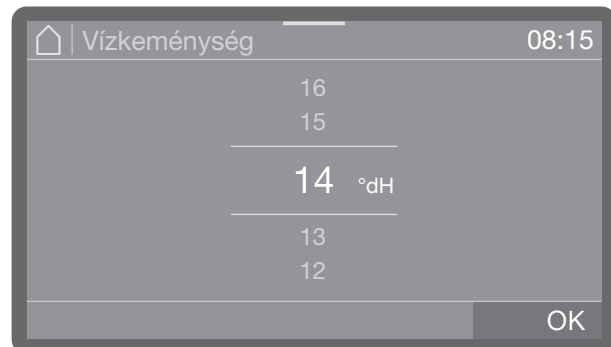

- Állítsa be a vízkeménységet.
- Mentse el a beállítást az OK gombbal.

Amennyiben a későbbiekben az ügyfélszolgálathoz fordul, megkönnyíti a szerelő munkáját, ha ismeri a vízkeménységet. Ezért dokumentálja a vízkeménységet a „Regeneráló só betöltése“ fejezetben.

A vízcsatlakozások kiválasztása

Gyárilag minden meglévő vízcsatlakozás aktiválva van a vezérlésben. Ezután az egyes vízcsatlakozások inaktíválhatók, ha pl. nem állnak rendelkezésre csatlakoztatási lehetőségek.

Az üzembe helyezés befejezését követően a(z) Miele ügyfélszolgálat a ismét be tudja állítani a vízcsatlakozásokat.

- Válassza ki a meglévő vízcsatlakozások egyikét, pl.:

- Meleg víz

Meleg víz csatlakozása

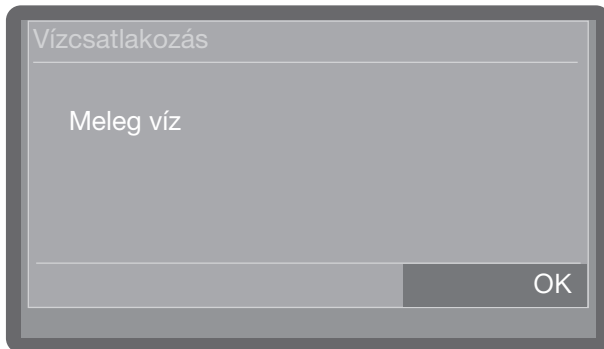

Az aktivált vízcsatlakozás színes háttérrel jelenik meg. Koppintásra a szín eltűnik, és a vízcsatlakozás tartósan kikapcsol.

- A kiválasztás megerősítéséhez válassza a(z) OK lehetőséget.

Az üzembe helyezés lezárult

Az üzembe helyezés az alábbi üzenettel zárul le sikeresen.

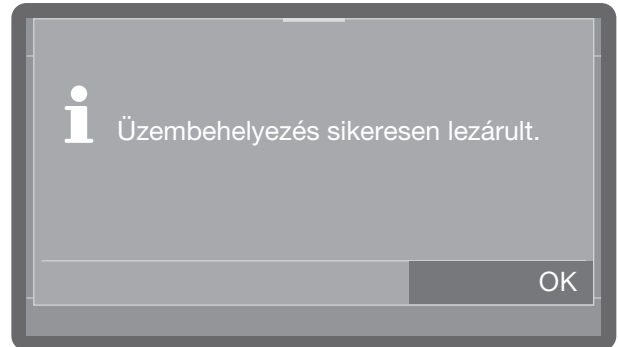

- Hagyja jóvá az üzenetet az OK gombbal.

A mosogatógép most üzemkész.

Az ajtó nyitása és zárása

Ajtózár



A mosogatógépek modelltől függően elektronikus ajtóreteszeléssel ellátott kényelmi ajtózárral vagy rázáródó kivetőpánntal rendelkeznek. A kényelmi ajtózárral rendelkező mosogatógépeknél egy  ajtógomb található a kezelőpulton. A rázáródó kivetőpánntal rendelkező gépeknél ez a gomb nem áll rendelkezésre.

Kényelmi ajtózár

A mosogatótér-ajtó komfort ajtózárral van felszerelve. Az ajtó bezárásakor a komfort ajtózár automatikusan végállásba húzza az ajtót, és gondoskodik a szükséges tömített-ségről. Az ajtó így elektronikusan reteszelt.

Az ajtó nyitása

Egy elektronikusan reteszelt ajtó az alábbi feltételek mellett nyitható:

- a gépet elektromosan csatlakoztatták és bekapcsolták (a  gombmezőben világít a LED),
- a  gombmezőben világít a LED.
- Az ajtó nyitásához nyomja meg a(z)  gombot.

a mosogatótér több mint 67 °C-os hőmérséklete esetén F812 hiba: Forró mosogatótér Sérülésveszély! Óvatosan nyissa az ajtót! Jelenik meg a kijelzőn.

A  gomb ismételt megnyomására az ajtó kinyílik.

A kényelmi ajtózár résnyire nyitja az ajtót. Ha az ajtó zárva van, a gombmezőben kialszik a LED.

A tisztítóautomata kezelőpultja egyben ajtófogantyúként is szolgál.

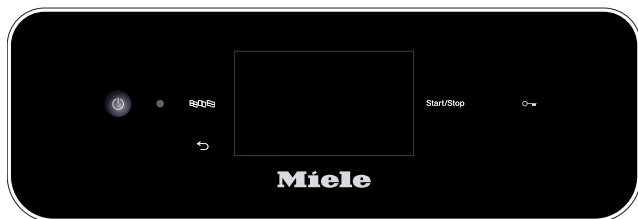

- Fogja meg a kezelőpult alatti fogólécet, és hajtsa le az ajtót.

Az ajtó bezárása

- Ügyeljen arra, hogy semmilyen tárgy vagy mosogatnivaló ne nyúljon be az ajtó zárási tartományába.

 Zúzódásos sérülések veszélye. Ne nyúljon az ajtó zárási tartományába. Zúzódásveszély áll fenn.

- Az ajtót hajtsa fel, és ütközésig nyomja be.

Ekkor az ajtó a véghelyzetbe húzódik, feltéve, hogy aktiválva van a(z) AutoClose funkció (lásd a(z) „AutoClose“ fejezetet).

Az ajtó nyitása vészkioldással

Az vészkioldást csak akkor szabad használni, ha az ajtó normális nyitása már nem lehetséges, pl. áramkimaradás esetén.

 Forrázás-, égés-, ill. marásveszély! Ha a vészkioldást programlefutás közben működtetik, forró víz és folyamatvegyszer távozhat. Csak akkor nyissa az ajtót vészkioldással, ha feltétlenül szükséges.

A vészkioldó az ajtó és a tető, ill. munkafelület közötti résben, az ajtózártól jobbra található.

A szerszám jobb szélé és a kijelző jobb szélé között 1 cm távolságnak kell lennie.

- A vészkioldó szerkezet tehermentesítéséhez nyomja meg az ajtót.



- A tartozékként mellékelt szerszámot tolja be vízszintesen az ajtó és a tető ill. munkafelület közötti résbe.

- Nyomja a szerszámmal a kioldószerkezetet, amíg az ajtó hallhatóan ki nem reteszelődik. Nyomja tovább a szerszámmal a vészkioldó szerkezetet, és nyissa ki teljesen az ajtót.

Ha a gép be van kapcsolva, a vészkioldás aktiválásával a következő üzenet jelenik meg a kijelzőn:

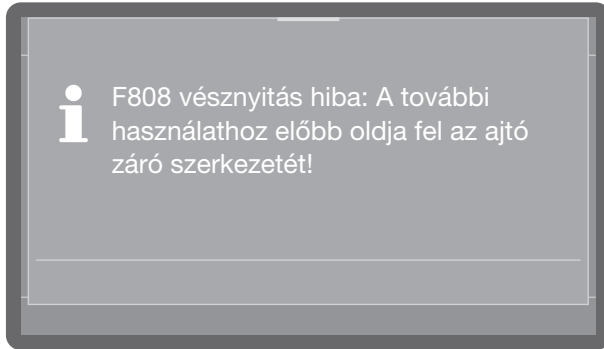

Az ajtó zárása nyugtázza az üzenetet.

Rázáródó kivetőpánt

Rázáródó kivetőpántos mosogatógépeknél az ajtó bármikor, még programlefutás közben is nyitható. Az utóbbi esetben különös elővigyázatosság ajánlott.

Az ajtó nyitása

⚠ Forrázás-, égés-, ill. marásveszély!
Ha az ajtót programlefutás közben nyitják ki, forró víz és folyamatvegyszer távozik. Ezenkívül a futó program megszakad, és bizonyos körülmények között akár le is áll. Akkor nyissa ki az ajtót, ha nincs futó program.

A mosogatógép kezelőpultja egyben ajtófogantyúként is szolgál.

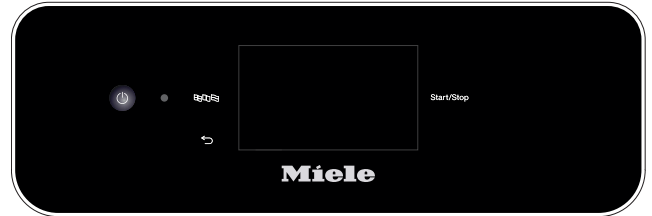

- Fogja meg a kezelőpult alatti fogólécet, és hajtse le az ajtót.

Az ajtó bezárása

- Ügyeljen arra, hogy semmilyen tárgy vagy mosogatnivaló ne nyúljon be az ajtó zárási tartományába.

⚠ Zúzódásos sérülések veszélye.
Ne nyúljon az ajtó zárási tartományába. Zúzódásveszély áll fenn.

- Az ajtót hajtse fel, és ütközésig nyomja be.

A regeneráló só betöltése

Vízkeménység

A jó tisztítási eredmények eléréséhez lágy, alacsony mésztartalmú vízre van szükség. Kemény vezetékes víznél fehér lerakódások keletkeznek a mosogatnivalón és a mosogatótér falain.

Ezért a 0,7 mmol/l (4 °dH) vízkeménységtől kezdődően a vezetékes vizet lágyítani kell. Ez programlefutás közben automatikusan megtörténik a beépített vízlágyító berendezésben.

Ehhez a vízlágyító berendezést pontosan a vezetékes víz keménységére kell beállítani (lásd a „Vízkeménység beállítása“ fejezetet).

Az illetékes vízmű ad tájékoztatást a vezetékes víz keménységi fokáról.

Amennyiben a későbbiekben az ügyfélszolgálathoz fordul, megkönnyíti a szerelő munkáját, ha ismeri a vízkeménységet. Ezért kérjük, tüntesse fel itt a vezetékes víz keménységét:

_____mmol/l vagy °dH

Ezen felül a vízlágyító berendezést rendszer időközönként regenerálni kell. Ehhez speciális regeneráló sóra van szükség. A regenerálás programlefutás közben automatikusan végbemegy.

Amennyiben a vízkeménység tartósan 0,7 mmol/l (4 °dH) alatt van, nem kell regeneráló sót betölteni. A vízkeménységet ennek ellenére be kell állítani.

A vízkeménység beállítása

A vízkeménység 0 és 12,5 mmol/l (0-70 °dH) közé állítható be.

A vízkeménység gyárilag 2,5 mmol/l (14 °dH) értékre van előre beállítva.

Változó vízkeménység esetén mindig a legmagasabb értéket állítsa be. Ha pl. a vízkeménység 1,4 és 3,1 mmol/l (8 és 17 °dH) között ingadozik, 3,1 mmol/l (17 °dH) értékre kell beállítani.

A vízkeménység beállítási értékeit a következő oldalon lévő táblázatban találja.

A menübe az alábbi beviteli útvonalon juthat el.

 További beállítások

 Vízkeménység

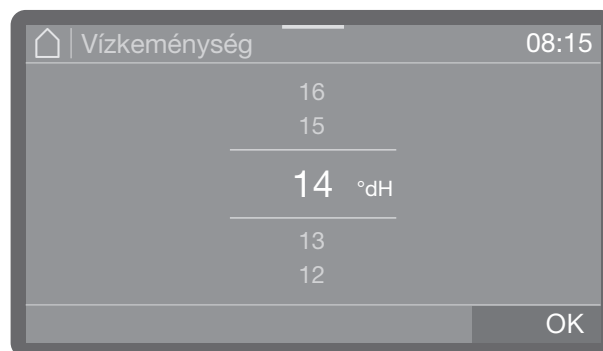

- Állítsa be a vízkeménységet.
- Mentse el a beállítást az OK gombbal.

Beállítási táblázat

°dH	°f	mmol/l	Display
0	0	0	0
1	2	0,2	1
2	4	0,4	2
3	5	0,5	3
4	7	0,7	4
5	9	0,9	5
6	11	1,1	6
7	13	1,3	7
8	14	1,4	8
9	16	1,6	9
10	18	1,8	10
11	20	2,0	11
12	22	2,2	12
13	23	2,3	13
14	25	2,5	14 *)
15	27	2,7	15
16	29	2,9	16
17	31	3,1	17
18	32	3,2	18
19	34	3,4	19
20	36	3,6	20
21	38	3,8	21
22	40	4,0	22
23	41	4,1	23
24	43	4,3	24
25	45	4,5	25
26	47	4,7	26
27	49	4,9	27
28	50	5,0	28
29	52	5,2	29
30	54	5,4	30
31	56	5,6	31
32	58	5,8	32
33	59	5,9	33
34	61	6,1	34
35	63	6,3	35

°dH	°f	mmol/l	Display
36	65	6,5	36
37	67	6,7	37
38	68	6,8	38
39	70	7,0	39
40	72	7,2	40
41	74	7,4	41
42	76	7,6	42
43	77	7,7	43
44	79	7,9	44
45	81	8,1	45
46	83	8,3	46
47	85	8,5	47
48	86	8,6	48
49	88	8,8	49
50	90	9,0	50
51	91	9,1	51
52	93	9,3	52
53	95	9,5	53
54	97	9,7	54
55	99	9,9	55
56	100	10,0	56
57	102	10,2	57
58	104	10,4	58
59	106	10,6	59
60	107	10,7	60
61	109	10,9	61
62	111	11,1	62
63	113	11,3	63
64	115	11,5	64
65	116	11,6	65
66	118	11,8	66
67	120	12,0	67
68	122	12,2	68
69	124	12,4	69
70	125	12,5	70

*) gyári beállítás

A regeneráló só betöltése

Sóhiány kijelzése

A sótartály alacsony töltöttségi szintje és újabb regeneráció esetén a kijelzőn a következő utasítás jelenik meg:

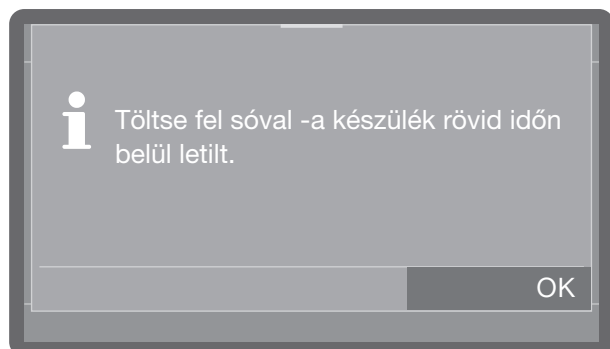

- Hagyja jóvá az üzenetet az *OK* gombbal.
- Töltés után regeneráló só a leírtaknak megfelelően.

Ha az üzenet első alkalommal jelenik meg, a beállított vízkeménységtől függően további programok még esetleg végrehajthatók. Ha nem töltik után a só, az üzenet minden program vége után ismételten megjelenik.

Regenerálási tudnivalók

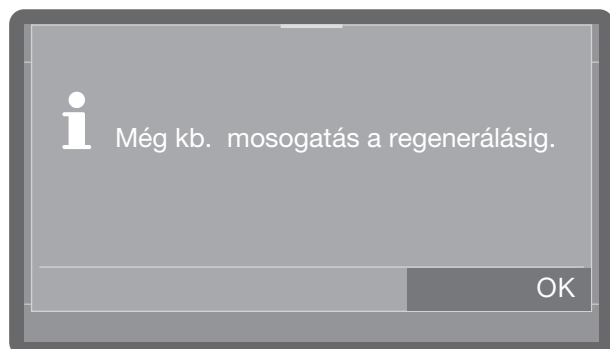

Beállíthatja, hogy a rendszer hány tisztítási ciklussal előbb figyelmeztesse a közeledő regenerációra, lásd „További beáll.“ fejezet, „Regenerálási tudnivalók“.

Készülékzár sóhiány miatt

Ha a vízlágyító berendezésben lévő sólet felhasználták, a kijelzőn hibaüzenet jelenik meg, és a gép tovább nem használható.



A figyelmeztető jelre koppintva nyugtázza a hibát. Ezután kövesse a kijelzőn megjelenő utasításokat:

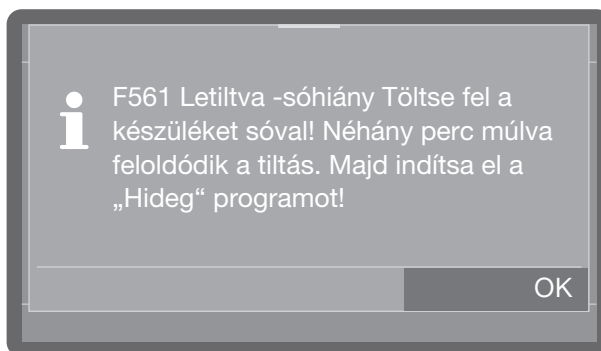

- Töltés után regeneráló só a leírtaknak megfelelően.

A készülékzár a só betöltése után néhány percnyi késéssel megszűnik.

A regeneráló só betöltése

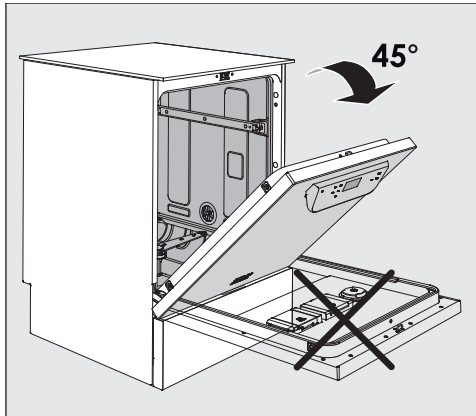

- A só betöltésekor **csak félig** nyissa ki az ajtót, hogy a só teljesen a tartályba jusson.

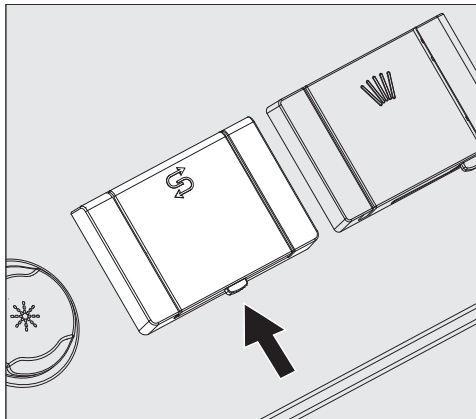

- Nyomja meg a sótartály fedelén levő nyitógombot a nyíl irányába. A fedél hirtelen kinyílik.
- Hajtsa fel a betöltőtölcsért.

Ne töltsön vizet a tartályba!

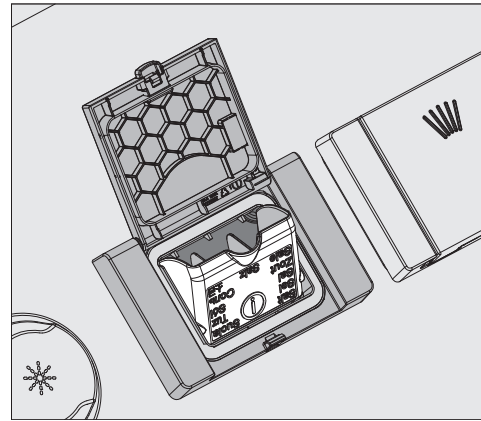

- Legfeljebb annyi sót töltsön a tartályba, hogy a betöltőtölcsért ismét könnyen rá tudja hajtani. A tartályba az első betöltéskor a szemcsemérettől függően kb. 2 kg só fér bele. Utántöltésnél kevesebb sóra van szükség, mivel még sómaradványok találhatóak a tartályban.

A só betöltésekor víz folyhat ki a tartályból.

- Tisztítsa meg a sómaradványoktól a betöltési területet és a körbefutó tömítést, majd zárja le a tartály fedelét.
- A mosogatótér korróziójának megakadályozása érdekében rögtön a só betöltése után azonnal indítsa el a(z) Hideg programot mosogatnivaló nélkül. Ezzel felhígítja és kiöblíti az esetleg kifolyt sót.

Adagoló rendszerek

⚠ A folya-
matvegyszerek veszélyesek az egészség-
re.

A folyamatvegyszerek egy részének ese-
tében maró és irritáló anyagokról van szó.
A folyamatvegyszerek lenyelés esetén a
szájban és a garatban marási sérüléseket,
vagy fulladást okozhatnak. A folyamat-
vegyszerek szembe kerülés esetén irritá-
ciót vagy marási sérülést okozhatnak.

A folyamatvegyszerek használatakor tart-
sa be a folyamatvegyszerek gyártójának
érvényes biztonsági előírásait, valamint
tegyen meg minden óvintézkedést, ame-
lyet a folyamatvegyszerek gyártója meg-
követel.

A mosogatógépek modelltől függően több
adagolórendszerrel vannak ellátva a folya-
matvegyszerekhez:

- **Tisztítószeres**

A tisztítószeres por alakban, tablettaként
vagy folyékony formában adagolható. A
por állagú tisztítószereseket és a tablettákat
a  szimbólummal ellátott, ajtóban lévő
adagolókészülékkel kell adagolni. A folyé-
kony tisztítószeres adagolása modelltől
függően készüléken belüli adagolórend-
szerrel vagy külső adagolómodullal (DOS-
modul) történik.

- **Öblítőszer**

Az öblítőszer modelltől függően a
 szimbólummal ellátott, ajtóban lévő
adagolókészülékkel vagy külső adagoló-
modullal (DOS-modul) adagolható.

A külső adagolómodult (DOS-modult) a(z)
Miele ügyfélszolgálatára bármikor felszerelhe-
tő utólag, feltéve, hogy a megfelelő DOSmo-
dul-csatlakozások rendelkezésre állnak.

DOS-modul

A készülék belső adagolórendszerén túl
akár két további külső adagolórendszer
(DOS modulok) is csatlakoztatható a folyé-
kony folyamatvegyszerek adagolásához.

A szívólándzsák jelölése

A folyékony folyamatvegyszerek bevitele
külső tartályokból szívólándzsákon keresztül
történik. A beszívócsövek színes megjelölé-
se megkönnyíti a mindenkori hozzárende-
lést.

A speciális szennyeződések bizonyos kö-
rülmények között más összetételű tisztító-
és adalékanyagokat igényelhetnek. A Miele
vevőszolgálatára ezzel kapcsolatban tud ta-
nácsokat adni.

DOS-modulok

A folyékony tisztítószeresekhez való belső
adagolószivattyú nélküli berendezésválto-
zatnál a folyékony folyamatvegyszerekhez
legfeljebb két további külső adagolómodult
(DOS modul) lehet utólag felszerelni.

A folyékony tisztítószeresekhez való belső
adagolószivattyúval ellátott változat esetén
egy további, folyékony folyamatvegyszerek-
hez használható külső DOS-modul csatla-
kozatható.

Külső DOS-modulokat a Miele vevőszolgá-
latára vagy egy megfelelően képzett szakem-
ber szerelhet fel utólagosan. Belső adagoló-
rendszereket nem lehet utólag felszerelni.

A DOS-modulhoz mellékelünk egy külön
szerelési útmutatót.

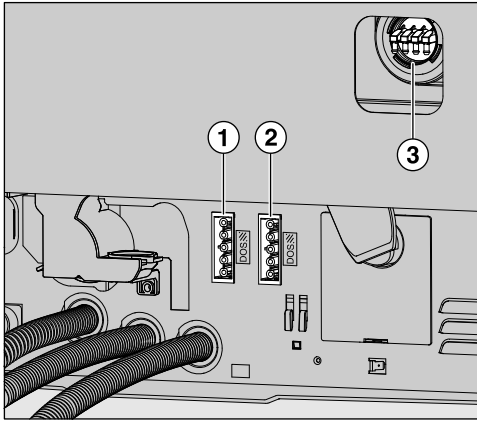

- ① DOS 1 tisztítószer villamos csatlakozás (a modelltől függően).
- ② DOS 4 öblítőszer villamos csatlakozása.
- ③ Csatlakozók adagolótömlők számára.

⚠ A téves feszültség károkat okozhat. A DOS-modul beszerelése előtt mindenképpen vesse össze a modul adattábláján található csatlakozási adatokat (feszültség és frekvencia) a tisztítóautomata adattábláján lévőkkel. Az adatoknak meg kell egyezniük, hogy a modul ne károsodjon. Kétség esetén kérdezzen meg egy elektrotechnikai szakembert.

- Csatlakoztassa az áramellátást.
- Az adagolótömlők felhelyezéséhez meg kell lazítani a tömlőbilincset egy szabad csatlakozócsonknál, és el kell távolítani a védőkupakot.
- Dugaszolja az adagolótömlőt a csatlakozócsonkra, és rögzítse a tömlőt egy tömlőbilincs segítségével.

Az adagolótömlők nem használt csatlakozóit védőkupakkal kell ellátni, hogy a mosóvíz ne ömöljön ki.

Tisztítószeres

Csak ipari mosogatógépben használható tisztítószeret használjon. Megfelelő termékeket a(z) Miele Professional termékínálatában talál.

A tisztítószeres por alakban, tablettaként vagy folyékony formában adagolható.

A por állagú tisztítószereseket és a tablettákat a  szimbólummal ellátott, ajtóban lévő adagolókészülékkel kell adagolni.

Kizárólag olyan tisztítótablettákat használjon, amelyek elég gyorsan feloldódnak. Megfelelő tablettákat a(z) Miele Professional termékínálatában talál.

Az ajtó adagolókészülékének feltöltése

⚠ A porképződés veszélyes az egészségre.

por állagú tisztítószeresek és tabletták adagolásakor a nagy finomságú tisztítószerből por kavarodhat fel. Ha a por szájba, garatba vagy szembe jut, irritációt vagy marási sérülést okozhat.

por állagú tisztítószeresek és tabletták adagolásakor lehetőleg kerülje a porképződést.

Minden öblítési program előtt (kivéve Super rövid, Hideg, Regenerál és Szivattyúz) töltsön a por állagú tisztítószeres vagy a tisztítótablettát a por állagú tisztítószeres számára kialakított tartályba (figyeljen a(z) Super rövid program utasításaira).

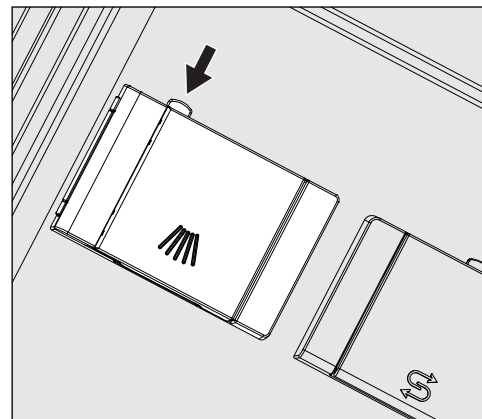

- Nyomja meg a sárga zárógombot a  szimbólummal ellátott adagolótartályon.

Tisztítószer és öblítőszer

A tartály fedele oldalt felpattan. Egy program lefutását követően a tartály fedele már nyitva van.

A portartályban a töltöttséget jelző vonal vízszintesre kinyitott ajtónál a ml-ben (milliliter) megadott töltési mennyiségnek felel meg. A kamra kb. 60 ml tisztítószer tárolására alkalmas.

A milliliter-adatok körülbelül a szokásos tisztítóporok grammban (g) megadott adagolási előírásainak felelnek meg, ahol a térfogatsűrűségtől (szemcseméret) függően eltérések lehetségesek.

Példa adagolásra:

A „Tisztítás“ programszakaszban kb. 8,5 l víz folyik be. Kb. 3 g/l tisztítószer-koncentráció mellett ez kb. 25 g tisztítószernek felel meg. A gyártó esetlegesen eltérő utasításait vegye figyelembe!

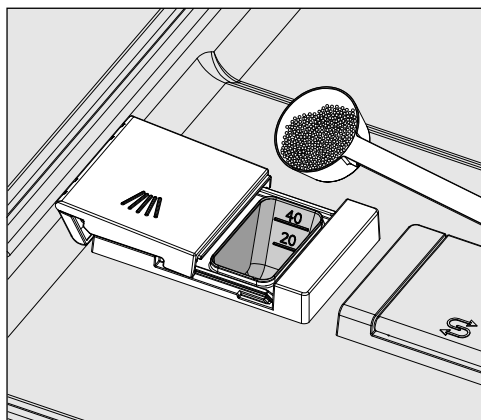

- Töltse a tisztítószer a tartálykamrába.

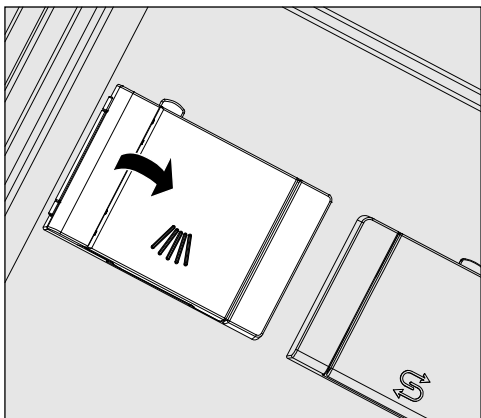

- Ezután zárja le a tartály fedelét.

⚠ Minden programlefutás után ellenőrizze, hogy a tisztítószer teljesen feloldódott-e.

Ha ez nem így van, a programot meg kell ismételni.

Ellenőrizze, hogy esetleg valami mosogatnivaló nem akadályozza-e az adagolótartály kiöblítését, és szükség esetén rendezze el újra a mosogatnivalót.

Útmutatások a(z) Super rövid programhoz

A(z) Super rövid program esetén (a modelltől függően) az utánöblítési vizet a készülék nem szivattyúzza ki a program végén annak érdekében, hogy rövid programidőt biztosítson a folyamatos öblítésnél.

A rövidebb üzemidő alatt a tisztítószer nem lehet kiöblíteni a tartályból.

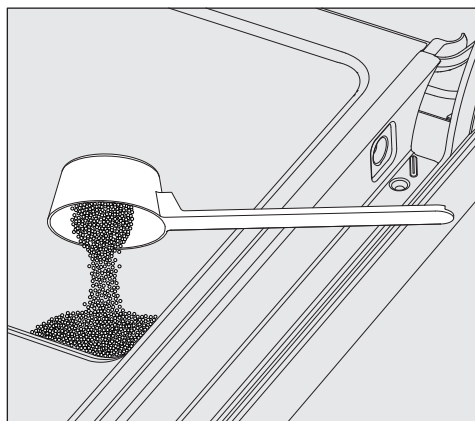

- A por állagú tisztítószer közvetlenül az ajtó belső oldalára kell felhordani, ha nem adagolnak folyékony tisztítószer.

Indítsa el az öblítőprogramot közvetlenül azután, hogy beadagolta az ajtó belső oldalára a tisztítószer, hogy megelőzze a korróziót vagy az elszíneződést.

A folyékony tisztítószer adagolása egy készüléken kívüli tartályból szívóláncsán át történik.

A folyékony tisztítószeres adagolása modelltől függően készüléken belüli adagolószivattyúval vagy külső DOS-modullal történik. A DOS-modulokat a(z) Miele ügyfélszolgálat csatlakoztatja, és bármikor utólag felszerelhetők.

Hiányjelzés

A tisztítószer tartályának alacsony töltöttségi szintje esetén a rendszer felszólítja önt a tartály cseréjére.

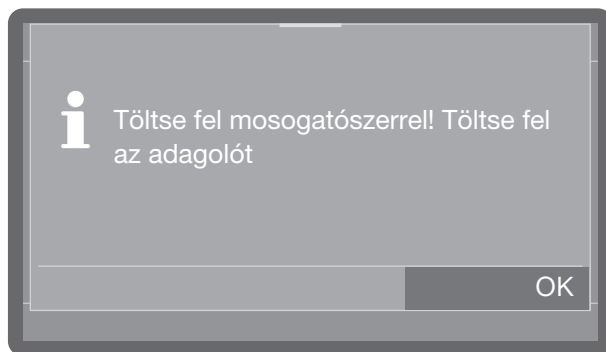

- Nyugtázza az utasítást az *OK* gombbal, és cserélje ki a tisztítószer tartályát.
- Töltse fel az adagolási utat (lásd a „Gépfunkciók“ fejezetet)

Tartály cseréje

- Állítsa a folyékony tisztítószeres tartályt (a színjelölésre figyeljen) a nyitott mosogatótér-ajtóra vagy egy érzéketlen, könnyen tisztítható alapra.
- Húzza le a tetőt a tartályról, és távolítsa el a szívóláncsát. Tegye a szívóláncsát a nyitott mosogatótér-ajtóra.
- Cserélje ki az üres tartályt egy feltöltöttre.

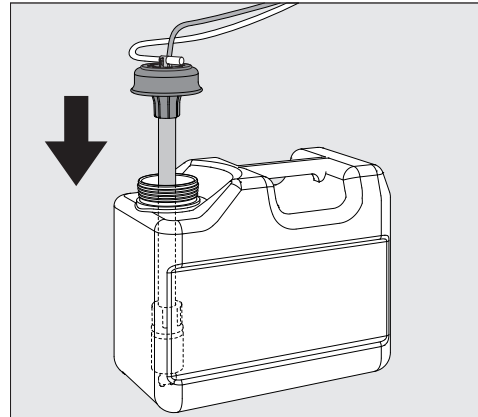

- Dugja a szívóláncsát a tartály nyílásába, és nyomja lefelé a zárófedelelet kattanásig. Közben figyeljen a színjelölésre.
- Eitolással állítsa be az adagolóláncsát a tartály méretéhez úgy, hogy az elérje tartály fenekét.
- Az esetlegesen kiömlött folyamatvegyszert alaposan törölje le.

Tisztítószer és öblítőszer

Öblítőszer

Az öblítőszer hatására a víz filmként folyik le a mosogatnivalóról, így az utóöblítést követően gyorsabban megszárad.

Az alábbi esetekben kell az öblítőszer-koncentrációt módosítani:

- Amennyiben az előkészítés után vízfoltok maradnak a mosogatnivalón, az adagolási koncentrációt túl alacsonyra állították be.
- Ha az előkészítés után felhők és csíkok maradnak a mosogatnivalón, az adagolási koncentrációt túl magasra állították be.

Az öblítőszer adagolása a(z) Utóöblítés programszakaszban megy végbe. Ehhez fel kell tölteni a tartályt.

A(z) Söröspohár programban (a modelltől függően) a hidegvizes utóöblítés öblítőszer adagolása nélkül történik.

Hiányjelzés

Az öblítőszer tartályának alacsony töltöttségi szintje esetén a rendszer felszólítja önt az adagoló tartályának utántöltésére, pl.:

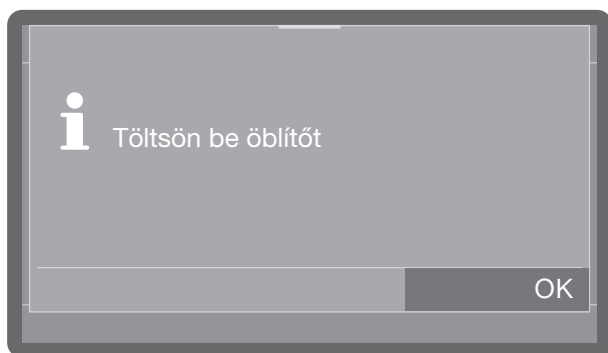

- Hagyja jóvá az utasítást az OK gombbal, és töltsön után öblítőszer a leírtak szerint.
- Töltse fel az adagolási utat (lásd a „Gép-funkciók“ fejezetet)

Az ajtó adagolókészülékének feltöltése

⚠ Semmiképp ne töltsön be mosogatószert.

Ez minden esetben az öblítőszer tartály tönkremeneteléhez vezet!

Az öblítőszer tartályba kizárólag ipari mosogatógépbe való öblítőszer töltsön.

- Nyissa ki teljesen az ajtót.

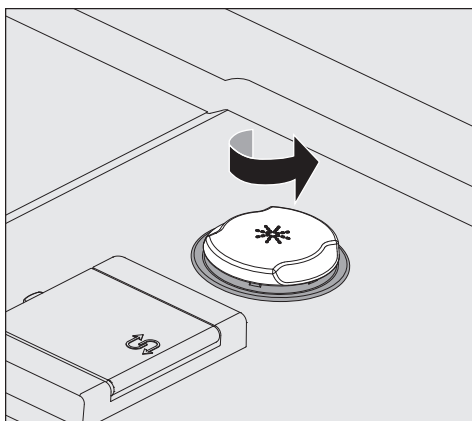

- Csavarja ki a * szimbólummal megjelölt sárga záró fedelet a nyíl irányában.

A tartály befogadóképessége kb. 300 ml.

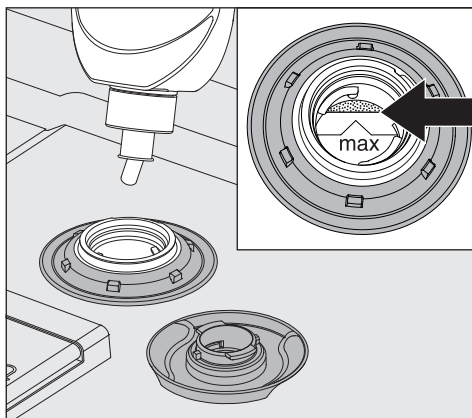

- Addig töltsön be öblítőszer, amíg az a betöltő tölcsérben a „max.“ jelölésű betöltő peremnél látható nem lesz.

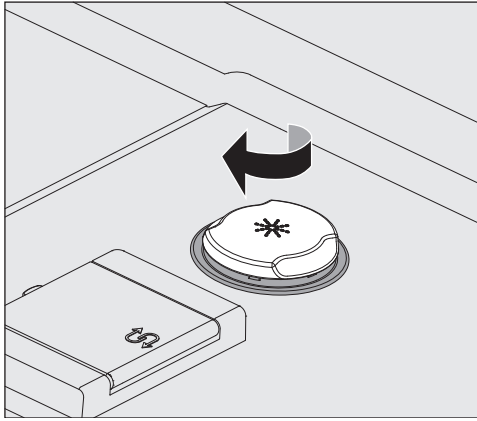

- Zárja le a tartályt.
- Az esetlegesen kiömlött öblítőszeret jól törölje le, hogy a következő programban elkerülje az erős habképződést. Alternatívaként elindíthatja a(z) Hideg programot, hogy ezáltal leöblítse a kiömlött öblítőszeret.

Hiányjelzés

Az öblítőszer tartályának alacsony töltöttségi szintje esetén a rendszer felszólítja önt tartály cseréjére, pl.:

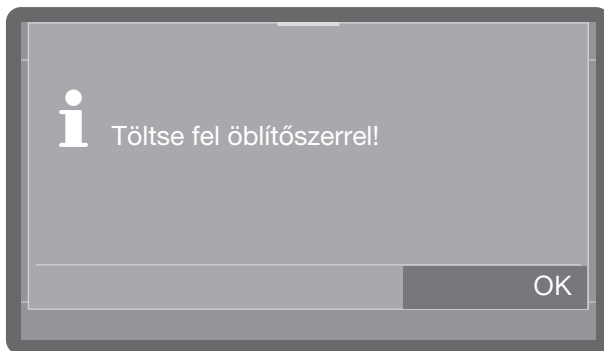

- Hagyja jóvá az utasítást az *OK* gombbal, és cserélje az öblítőszer tartályát a leírtak szerint.
- Töltse fel az adagolási utat (lásd a „Gép-funkciók“ fejezetet)

Tartály cseréje

- Állítsa az öblítőszeres tartályt (a színjelölésre figyeljen) a nyitott mosogatótér-ajtóra vagy egy érzéketlen, könnyen tisztítható alagra.
- Húzza le a tetőt a tartályról, és távolítsa el a szívólándzsát. Tegye a szívólándzsát a nyitott mosogatótér-ajtóra.
- Cserélje ki az üres tartályt egy feltöltöttre.

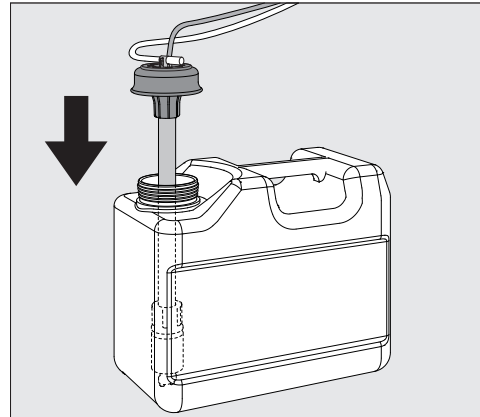

- Dugja a szívólándzsát a tartály nyílásába, és nyomja lefelé a zárófedelelet kattanásig. Közben figyeljen a színjelölésre.
- Eitolással állítsa be az adagolólandzsát a tartály méretéhez úgy, hogy az elérje tartály fenekét.
- Az esetlegesen kiömlött folyamatvegyszert alaposan törölje le.

Az edények és evőeszközök elrendezése

A mosogatnivaló elrendezése

Távolítsa el az edényekről a durvább ételmaradékokat.

Folyó víz alatti előöblítés nem szükséges!

Amire figyelnie kell

⚠ A savak és oldószerek károkat okozhatnak.

A savak és az oldószerek maradványai, különösen sósav- és kloridtartalmú oldatok, nem kerülhetnek a mosogatótérbe. Ne öntsön savat vagy oldószert a mosogatótérbe.

⚠ A hamu, homok, viasz, kenőanyagok vagy festék okozta károk

Ezek az anyagok károsítják a mosogatógépet.

A hamut, homokot, viaszt, kenőanyagot, vagy festéket tartalmazó edényeket ne a mosogatógépben öblítse el.

Helyezze az edényeket és az evőeszközöket a megfelelő helyekre az edénykosarakban. Azonban vegye figyelembe a következő útmutatást:

- Úgy rendezze el az edényeket, hogy a víz minden felületet átöblíthessen. Csak ekkor tisztíthatók meg teljes mértékben!
- A felső és az alsó kosárban lévő tárgyakat tükröképszerűen helyezze el az ívelt felülettel a kosár közepe felé (vegye figyelembe a következő oldalakon látható ábrákat).
- Az edények és evőeszközök nem lehetnek egymáson, és nem takarhatják le egymást.
- Ügyeljen arra, hogy minden darab stabilan álljon.
- Minden öblös edényt (például csészék, poharak, fazekak stb.) a nyílásával lefelé helyezzen a kosarakba.
- A magas, karcsú öblös edényeket lehetőleg a kosarak középső részébe helyezze. Ott jobban eléri őket a vízugarak.
- A mély öblös edényeket lehetőleg ferdén helyezze el, hogy a víz le tudjon folyni róluk.
- Ügyeljen arra, hogy a szórókarokat ne akadályozzák a túl magas vagy a kosár rácsán átnyúló darabok. Esetleg próbaképpen forgassa meg a kart kézzel.
- Az alsó kosárban található nagyméretű mosogatnivaló öblítéséhez kiveheti a felső kosarat.
- A kis darabok áteshetnek a kosarak rácsán. A kis darabokat ezért az evőeszköz-kosárba tegye.

Nem alkalmas mosogatnivaló

- Fából készült, ill. fa alkatrészt tartalmazó evőeszközök és edények kilúgozódnak és csúnyák lesznek. Ezen kívül a felhasznált ragasztók nem alkalmasak mosogatógéphez. A fa elemek leválhatnak.
- Iparművészeti darabok, valamint antik, értékes vázák vagy festett üvegek nem alkalmasak mosogatógéphez.
- Nem hőálló anyagból készült műanyag tárgyak eldeformálódhatnak.
- Vörösréz, sárgaréz, ón és alumínium tárgyak elszíneződhetnek vagy mattá válhatnak.
- Festett díszítések sok mosogatás után elhalványulhatnak.
- Érzékeny poharak és kristálytárgyak többszöri mosogatás után homályossá válhatnak.

Javaslatunk

- Használjon mosogatógéphez alkalmas edényt és „mosogatógépálló“ jelölésű evőeszközt.
- A poharak sok mosogatás után opálossá válhatnak. Ezért az érzékeny poharakhoz használjon alacsony hőmérsékletű programokat (lásd a „Programáttekintés“ című fejezetet) és megfelelő tisztítószer. Így csökkentheti az opálósodás kockázatát.

Kérjük, vegye figyelembe!

Az ezüst és az alumínium a kéntartalmú élelmiszerekkel érintkezve elszíneződhet.

 **Veszély kémiai reakciók által**
Az alumínium részeket (pl. zsírszűrő) nem szabad erősen maró alkáli tisztítószerrel a mosogatógépben előblíteni. Anyagi kár keletkezhet. Rendkívüli esetben fennáll egy robbanásszerű kémiai reakció (durránógáz-reakció) veszélye. Ne öblítsen el előkezelt alumínium dolgokat a mosogatógépben.

Az edények és evőeszközök elrendezése

Felső kosár

A felső kosárban helyezze el a kis, könnyű és érzékeny dolgokat, mint a csészealátéteket, csészéket, poharakat, desszertes tálkákat, valamint a könnyű, hőálló műanyag tárgyakat.

Kisméretű lapos fazekak is elmosogathatók a felső kosárban.

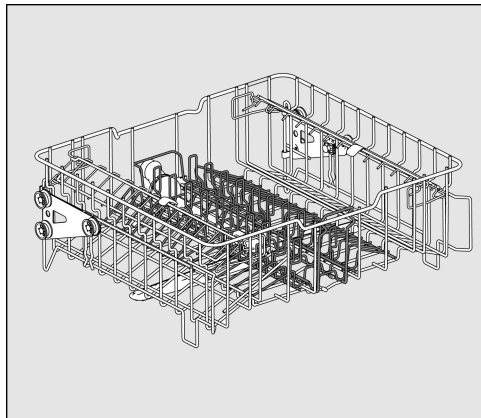

APFD 215 felső kosár APFD 415 betéttel

A középső betét kivehető a felső kosárból nagyobb fazekak öblítése vagy más betétek behelyezése céljából.

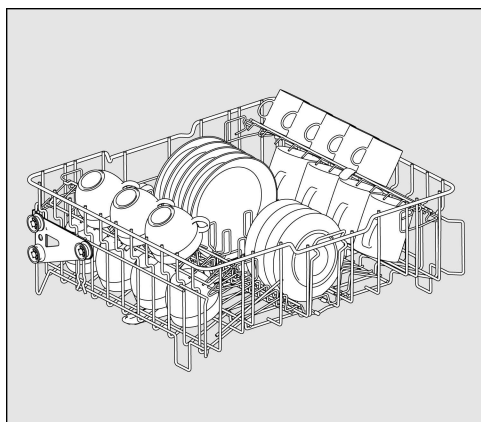

APFD 415 betéttel pl. 20 csészéhez és 32 csészealátéthez, vagy 18 desszertes tányérhoz és 20 csészéhez.

Csészetartó

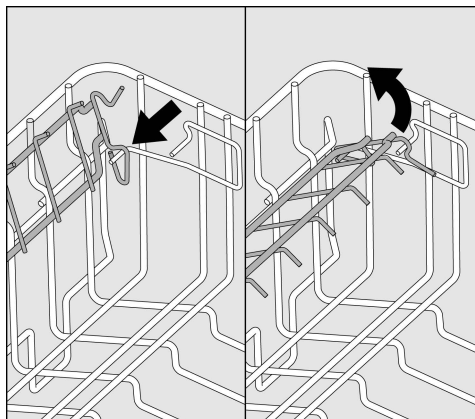

A csészetartót felhajthatja, hogy nagyobb csészéket, poharakat és bögréket helyezzen el a felső kosárban.

- Hajtsa fel a csészetartót.

Nagyobb dolgok (pl. tálalótálak) alsó kosárban történő elmosogatása céljából a felső kosár eltávolítható.

Felső kosár átállítása

Ahhoz, hogy a felső vagy alsó kosárban a magasabb eszközök számára több hely legyen, a felső kosarat két magassági pozícióba állíthatja kb. 5 cm-es különbséggel.

- Húzza ki a felső kosarat.

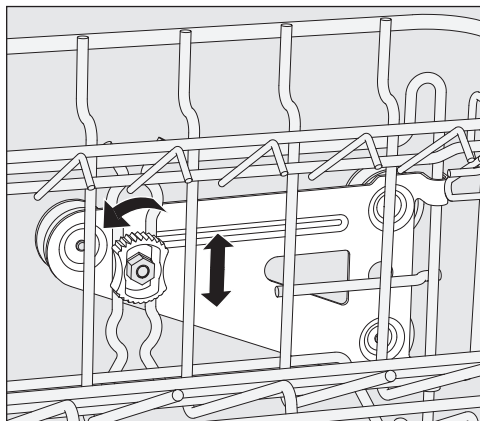

- Lazítsa meg mindkét oldalon a rögzítőanyákat.
- Emelje meg vagy engedje le a kosarat a kívánt pozícióba.
- Húzza meg ismét a rögzítőanyákat.

A felső kosárnak mindkét helyzetben egyenesnek kell lennie.
Ha a felső kosarat ferdén igazította be, a vízcsatlakozás nem lehetséges.

⚠ A vízcsatlakozás helytelen helyzetéből eredő károk.

Miután a felső kosár magasságát beállították, a felső kosár helyzetét hozzá kell igazítani.

A felső kosár magasságának beállítása után feltétlen igazítsa hozzá a vízcsatlakozás helyzetét, mielőtt a felső kosarat betolná.

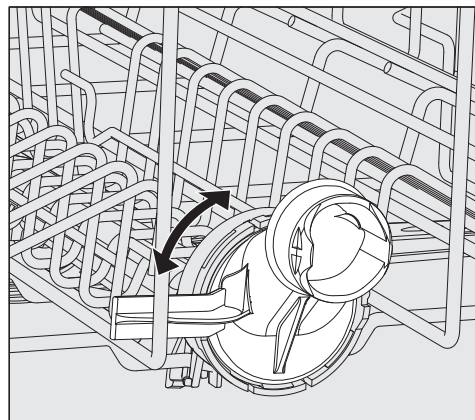

- Fordítsa a felső kosár vízcsatlakozását a felső vagy az alsó állásba.
A vízcsatlakozásnak a megfelelő helyzetben érezhetően be kell kattannia.

A felső kosár beállításától függően például a következő átmérőjű tányérok helyezhetők a kosarakba:

Példa O 215 felső kosár:

Felső kosár helyzete	Felső kosár tányér-Ø	Alsó kosár tányér-Ø
felül	max. 15 cm	33 cm *
alul	max. 20 cm	25 cm

* Ehhez az E 816 tányérbetétet kell az alsó kosárban használni.

Az edények és evőeszközök elrendezése

Alsó kosár

Az olyan nagy és nehéz mosogatnivalókat, mint a tányérok, tálcák, fazekak, kelyhek stb. helyezze az alsó kosárba.

A vékonyfalú könnyű poharakat csak a számkra kifejlesztett betétbe, illetve az alsó kosárba helyezze.

A tányérokat mindig a képeken látható módon, a felső oldalukkal befelé rendezze el az optimális tisztítási eredmény érdekében.

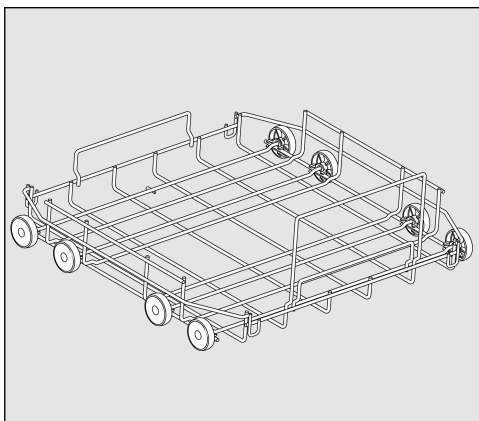

APFD 220 alsó kosártartó

Műanyag kosarak, különböző betétek és evőeszközrekeszek rögzítéséhez.

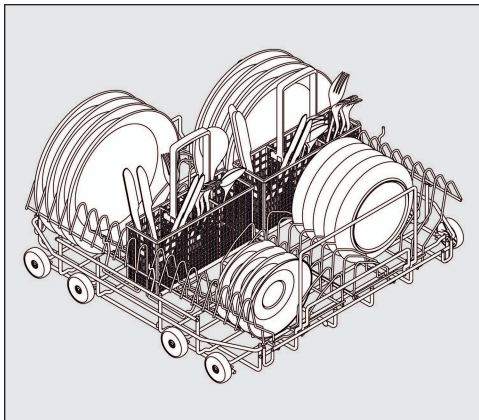

APFD 220 alsó kosár két E 816 betéttel és két APFD 420 evőeszközrekesssel

32 darab 25 cm átmérőjű tányér, és különböző evőeszközök helyezhetők el benne. Evőeszközrekesz nélkül az E 816 betétekbe 38 darab 25 cm átmérőjű tányér helyezhető.

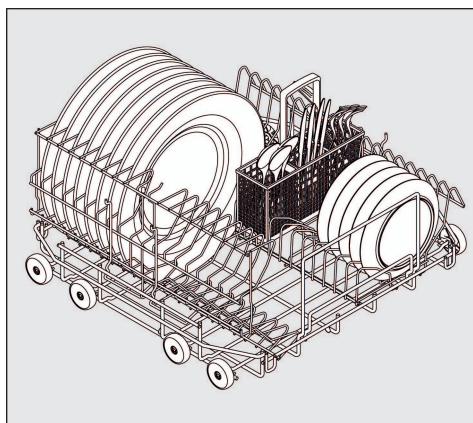

APFD 220 alsó kosár 90°-kal elfordított E 816 betéttel

Az APFD 420 evőeszközrekesssel 32 darab 33 cm átmérőjű tányér és különféle evőeszközök helyezhetők el benne. Evőeszközrekesz nélkül az elfordított E 816 betétbe 38 darab 33 cm átmérőjű tányér helyezhető el.

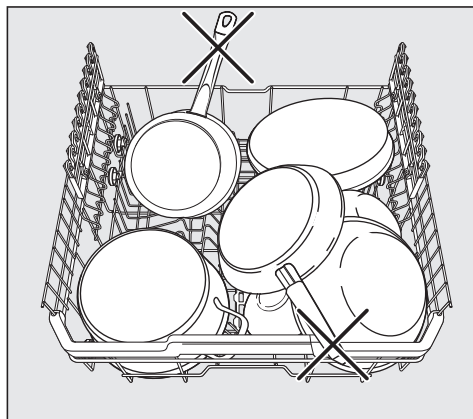

A túlnyúló edényrészek által okozott károk
A túlnyúló eszközök megrongálhatják a mosogatógép belső terét.

A kosarak feltöltésekor ügyeljen arra, hogy semmilyen edényrész, pl. fogantyú ne nyúljon túl a kosarak peremén.

Műanyag kosarak használata

Az APFD 220 alsó kosártartóban 500 x 500 mm méretű műanyag kosarak helyezhetők el.

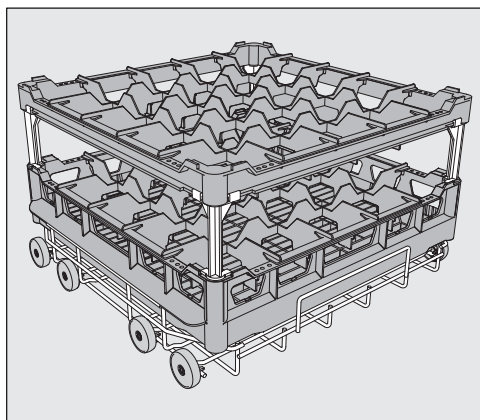

A felső kosárban lévő műanyag kosarak használatához a speciális O 885 felső kosártartó szükséges (a mosogatnivaló maximális magassága 130 mm).

Magasabb mosogatnivaló alsó kosárban való elhelyezéséhez a speciális U 876 alsó kosártartóra van szükség.

Az, hogy mely kosárkombinációk használhatók, a mosogatnivaló fajtájától, méretétől és formájától függ.

További információkért a kosárválasztékról forduljon Miele márkakereskedőjéhez vagy a Miele vevőszolgálatához.

Példák: (alsó kosarak)

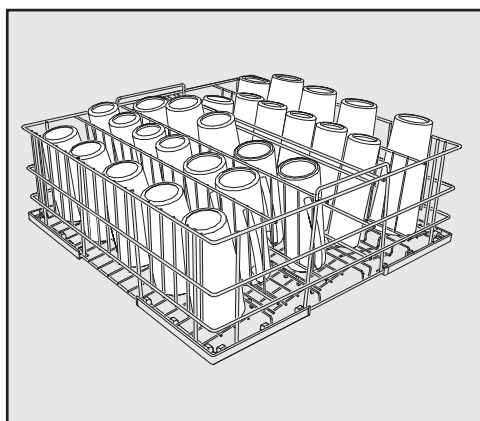

U 525 ötsoros drótkosár

A drótkosár maximum 8 cm átmérőjű poharakhoz használható.

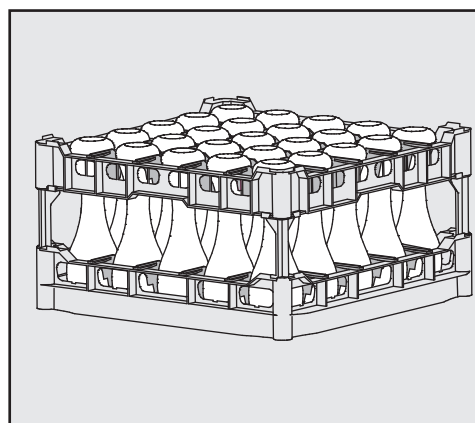

U 534 – U 537 műanyag kosarak különböző magasságú poharakhoz kialakított rekeszekkel

Ebben a példában a műanyag kosár a magas felső kerethez hosszú bővítővel kapcsolódik.

(kialakítás csak U 876 alsó kosártartóval)

A műanyag kosár kialakítása

Az alapkosár magassága ④ egy felső kerettel ① és tetszés szerint hosszú ② vagy rövid ③ bővítővel módosítható.

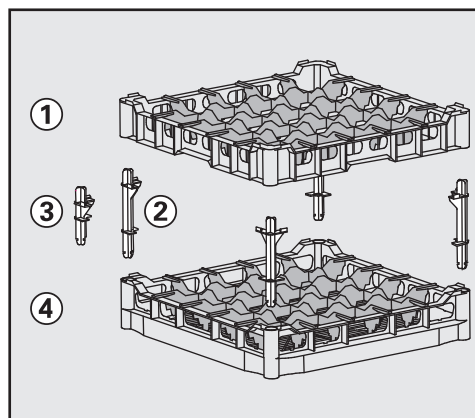

- Dugja mind a négy bővítőt az alapkosárba ④.
- Nyomja rá a felső keretet ① szorosan a bővítőre.



Bekapcsolás

- Nyissa meg a vízcsapot, ha el van zárva.

A mosogatógépnek az elektromos hálózatra csatlakoznia kell.

- Nyomja addig a  gombot, amíg a következő megjelenik a kijelzőn:



Amint a mosogatógép üzemkész, a kijelző vált, és a programválasztékot mutatja, pl.



Ha a(z) Memória funkciót aktiválták, az utoljára elindított program jelenik meg, pl.:

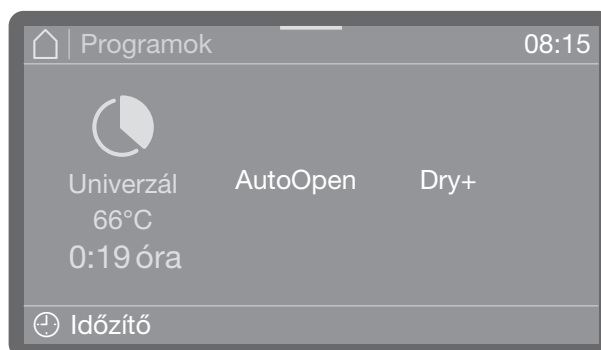

Program kiválasztása

A programot mindig a mosogatnivaló fajtájától és szennyezettségi fokától függően válassza ki.

Amint kiválasztott egy programot, a *Start/Stop* gomb LED-je villogni kezd.

A  gombbal a program indítása előtt visszatérhet a programválasztóhoz, pl. egy másik program kiválasztása céljából. A programindítás után ez már nem lehetséges. Szükség esetén lek kell állítani a programot (lásd a „Program leállítása“ fejezetet).

Programindítás

- Nyomja meg a *Start/Stop* gombot (a *Start/Stop* gomb világít).

A programindítás után már nem lehet programot váltani.

A futó programot megszakíthatja (lásd „Program megszakítása“) vagy leállíthatja (lásd „Program leállítása“).

Program indítása időzítővel

Lehetőség van a program késleltetett indítására, pl. hogy kihasználja az éjszakai áramot. Beállítható az indítás időpontja, amikor a programnak el kell indulnia (Indítási idő) vagy a befejezés időpontja, amikor a programnak legkésőbb be kell fejeződnie (Befejezés ekkor:). Az időpontokat a beállított napi idő alapján állítják be, lásd a „Napi idő“ fejezetet.

Időzítő beállítása

- Válasszon ki egy programot.

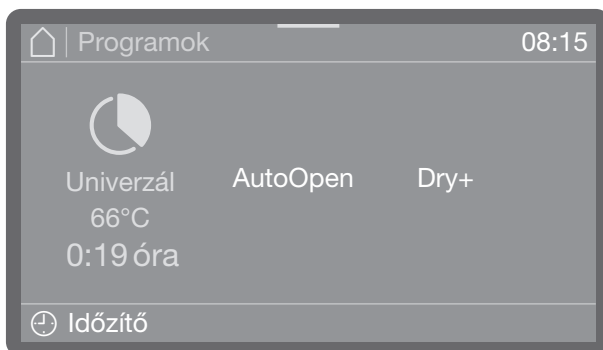

- Az időzítő beállításához koppintson a(z) Idő lehetőségre.



- Következőnek válassza ki az indítás (Indítási idő) vagy a befejezés időpontját (Befejezés ekkor:).
- Állítsa be a pontos időt.

- Erősítse meg a bevételeket az OK gombbal.



Ezzel aktiválta az időzítőt.

A(z) Törlés kiválasztásával aktiválhatja a Törlést és az Időzítőt.

Az Extrák segítségével (modelltől függően) funkciókat, mint pl. a(z) AutoOpen vagy a(z) Dry+ kapcsolhat be vagy ki a következő programlefutáshoz.

Időzítő módosítása

- Ha az időzítő beállított pontos idejét módosítani szeretné, koppintson a(z) Idő lehetőségre, és adja meg az indítás ill. a befejezés időpontját.

Időzítő törlése

- Nyomja meg a *Start/Stop* gombot.

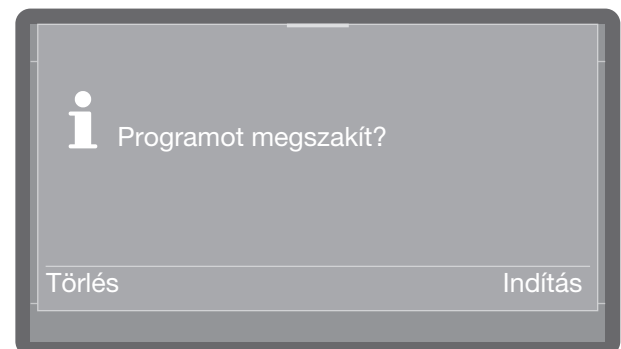

A rendszer ekkor rákérdez, hogy azonnal el akarja-e indítani a programot (Indítás), vagy csak az időzítő beállításait törölné (Törlés).

Ennek alternatívájaként a program nézetben ismét rákoppinthat a(z) Idő lehetőségre, és az ezt követően megjelenő beállítások segítségével törölheti az időzítőt.

Programfutás-kijelző

A kijelzőn a programindítást követően a programnév, az éppen végrehajtás alatt lévő öblítőblokk, és a hátralévő idő jelenik meg.

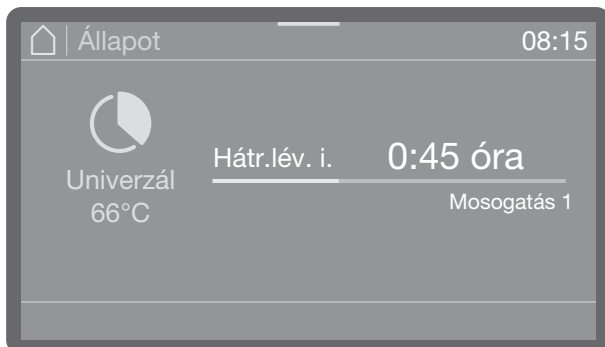

A programlefutás közben programparaméterek, mint pl. az előírt és a tényleges hőmérséklet lekérdezhetők.

- Ehhez koppintson a színes sávra a kijelző felső szélének közepén, és pöccintsen lefelé.

A program vége

A szabályosan leállított program után kialszik a Start/Stop gomb LED-je, és a kijelzőn a következő kép látható.



Emellett gyári beállítások esetén kb. 3 másodpercig egy hangjelzés hallható. A hangjelzés 30 másodpercenként háromszor megismétlődik. A hangjelzések beállítását lásd a „Hangerő” fejezetben.

- Koppintással nyugtázza a kijelzést.

Ha rendszerüzenetek állnak rendelkezésre, azok ezután jelennek meg, pl. ha a rendszer a program során a sőtartályban, vagy a folyékony folyamatvegyszerek tartályaiban alacsony töltöttségi szinteket mért, vagy amikor eljött a következő karbantartás időpontja. Minden üzenetet egyesével kell nyugtázni az *OK* gombbal.

Kikapcsolás

- Nyomja a(z)  gombot, amíg a képernyő ki nem alszik.

Az edények kipakolása

A forró edények érzékenyek az ütésre! Kikapcsolás után ezért hagyja az edényeket a mosogatógépben annyira lehűlni, hogy jól meg tudja azokat fogni.

Ha kikapcsolás után teljesen kinyitja az ajtót, az edények gyorsabban lehűlnek.

Először az alsó kosarat, aztán a felső kosarat pakolja ki. Így elkerüli hogy, a felső kosárból vízcseppek hulljanak az alsó kosárban lévő edényekre.

A program megszakítása

Egy már elindított programot csak sürgős esetekben szabad megszakítani, pl. ha a mosogatnivaló nagyon mozog.

 **Forrás-, égés-, ill. marásveszély**
 A mosogatnivaló, a teherhordó, valamint a mosogatótér belseje nagyon forró lehet. Emellett az ajtó kinyitásakor forró gőz áramolhat ki. A mosogatási fázistól függően folyamatvegyszerek lehetnek feloldva benne, amelyek a szemek és a légutak irritációját és marási sérülését okozhatják. Programot csak sürgős esetekben szakítson meg.
 Az ajtót lassan és óvatosan nyissa ki, valamint kerülje az érintkezést az esetleg távozó gőzzel. A mosogatnivaló megérintése saját kockázatra történik.

- Nyissa ki az ajtót (lásd az „Ajtó nyitása és zárása“ fejezetet).

Amennyiben a mosogatótér hőmérséklete meghaladja a 67 °C fokot, önt a következő üzenet figyelmezteti az ajtó nyitásakor lehetséges veszélyekre.

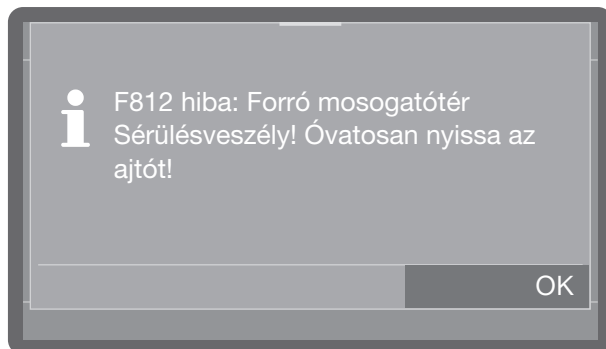

- Hagyja jóvá az üzenetet az OK gombbal.
- Rendezze el stabilan az edényeket.
- Zárja be újra az ajtót, hogy folytatni tudja a programot.

A program a megszakítás időpontjától automatikusan folytatódik.

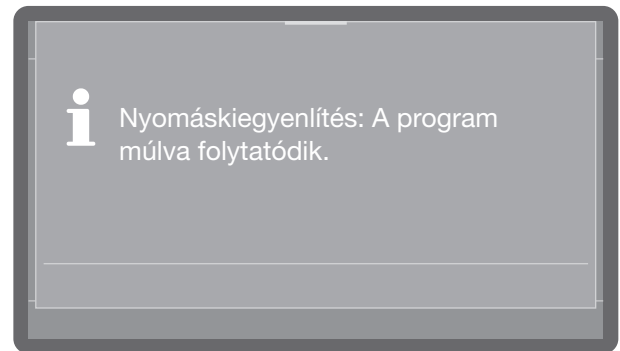

Ha a hőmérséklet a mosogatótér belsejében ekkor több mint 50 °C, először nyomáskiegyenlítés megy végbe. A program ezután folytatódik.

A program leállítása

Egy már elindított programot csak kivételes esetekben állítson le, pl. ha programot váltana.

Hiba esetén a program automatikusan leáll.

⚠ A forró mosogatnivaló miatt forrázás-, ill. égésveszély áll fenn.

A mosogatnivaló és a mosogatótér nagyon forró lehet.

Lassan nyissa ki az ajtót, és ne érjen a mosogatnivalóhoz vagy a belső térhez.

- Nyomja meg a *Start/Stop* gombot.

A kijelzőn a következő kérdés jelenik meg:

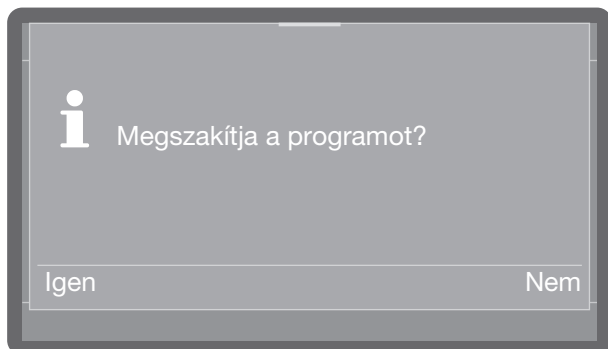

- Válassza ki a(z) Igen lehetőséget, és erősítse meg a bevitelt az *OK* gombbal.

A program csak akkor áll le, ha a(z) Igen jóváhagyásra került.

A kijelzőn a következő üzenet jelenik meg:



Ki kell nyitni az ajtót.

Ha programot váltana, és a mosogató-szer-tartály fedele már nyitva van, adott esetben töltse után a tisztítószerrel.

A(z)  Készülékfunkciók tartalmazza a napi rutinmunkák támogatáshoz szükséges lényeges funkciókat.

A gyári beállításokat pipa ✓ jelöli. A beállítások elvégzésének módjának leírása az áttekintés után következik.

Menüstruktúra

Készülék funkciók

 Szűrőcsere intervalluma^{*)}

 Szűrőcsere intervalluma

 Szűrő idő visszaállítása

 Adagolórendszer^{*)}

 Adagolót feltölteni



 Mosogatószer tartály



 Öblítőszer tartály

 Adagolót öblíteni

 Mosogatószer tartály



 Öblítőszer tartály

  Dry+^{*)}

  Programválasztás

  Minden program ✓

  Kiválasztás

  Dry+ idő meghossz.

  Kiválasztás

 AutoOpen^{*)}

 Be ✓

 Ki

 AutoClose^{*)}

 Be ✓

 Ki

^{*)} modelltől függően

Szűrőintervallum

A gép belsejében lezajló aktív szűrításhoz való levegőszűrők korlátozott ideig használhatók. Emiatt a szűrőket rendszeresen cserélni kell.

A szűrő cseréjének módjáról, és arról, hogy közben mire kell figyelnie, a „Tisztítás és ápolás/A szűrő cseréje“ fejezetből tájékozódhat.

A következő menüben tudja a szűrő hátralévő idejét megjeleníttetni, és a számlálási intervallumot szűrőcsere után visszaállítani.

A menübe az alábbi beviteli útvonalon juthat el.

 Készülék funkciók

 Szűrőcsere intervalluma*)

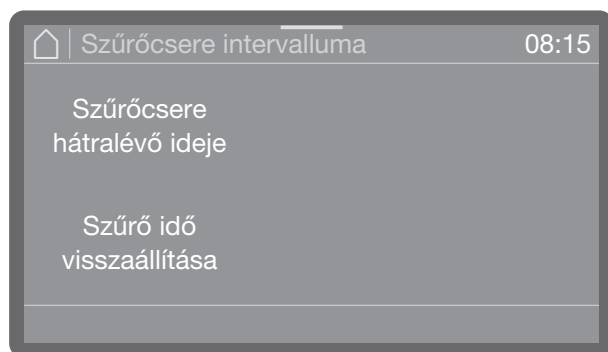

- Szűrőcsere hátralévő ideje

A szűrőcsereig fennmaradó idő.

- Szűrő idő visszaállítása

Visszaállítja az üzemórákat a következő szűrőcsereig.

■ Válasszon ki egy opciót.

 Az intervallumot csak akkor szabad visszaállítani, ha a szűrőt kicserélték.

Adagolási utak

A folyékony közegekhez való adagolórendszerek csak akkor tudnak megbízhatóan adagolni, ha nincs bennük levegő vagy lera-kódás.

Az adagolási utak feltöltése

Az adagolórendszerek feltöltésére az alábbi helyzetekben van szükség:

- Ha az adagolórendszert először használják.
- Ha a hiányzó folyékony közegek miatt levegő szívódott be, vagy a rendszert üresre szívták.

Az adagolási utak feltöltése előtt győződjön meg arról, hogy a tartályok kellő mértékben fel vannak töltve, és az adagoló-lándzsák stabilan csatlakoznak a tartályokhoz, és nem tudnak levegőt beszívni.

A menübe az alábbi beviteli útvonalon juthat el.

 Készülék funkciók

 Adagolórendszer

 Adagolót feltölteni

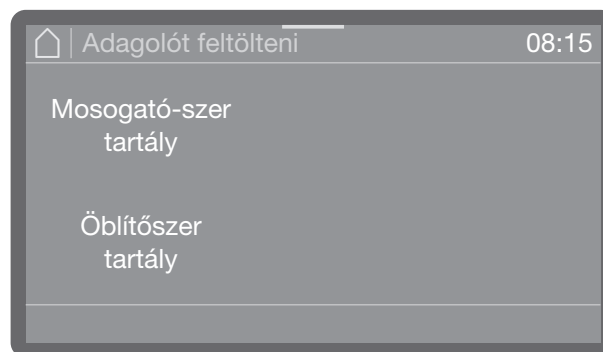

- Mosogató-szer tartály

Töltse fel a tisztítószerek adagolórendszerét.

- Öblítőszer tartály

Töltse fel az öblítőszer adagolórendszerét.

■ Válassza ki az adagolórendszert, amelyet fel akarja tölteni.

Ezután a rendszer megkérdezi, hogy elindítja-e a töltési folyamatot, pl.:

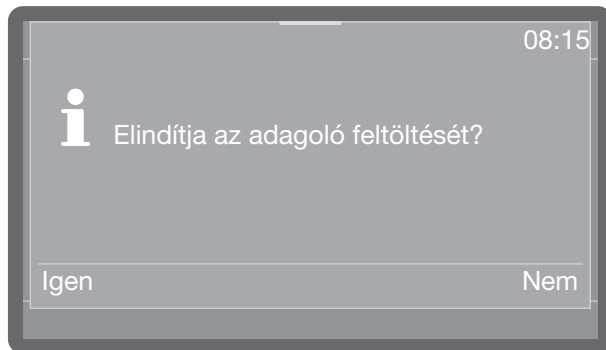

- Rögzítse a lándzsát, hogy az ne tudjon se felborulni, se a tartályból kiesni.

- A folyamat elindításához válassza ki a(z) Igen lehetőséget. Az adagolórendszer automatikusan feltöltődik. Sikeres befejezést követően a(z) Adagoló feltöltése befejeződött üzenet jelenik meg. Ha a feltöltést idő előtt leállítják, a folyamatot meg kell ismételni.
- A(z) Nem kiválasztásával ezen a ponton állítja le a folyamatot.

Adagolási utak öblítése

Adagolórendszert az alábbi esetekben kell kiöblíteni:

- Ha az adagolórendszert tévedésből nem megfelelő közeggel töltötték fel.
- Ha az adagolási utakban vagy a tartályokban lerakódások képződtek, amelyek a rendszereket egészben vagy részben eltömíthetik. Lerakódások pl. hosszabb állásidők után jöhetnek létre, vagy amikor a tartályokat csere helyett utántöltik.
- Töltsön meg egy tiszta tárolóedényt, pl. egy vödört átlátszó, tiszta vízzel.

 **Károk az adagolórendszerben.**
A vízben található apró idegen testeket, mint pl. a homokot, a szöszöket vagy hasonlót az adagolórendszer beszívhatja, és eltömődhet vagy megrongálódhat miattuk.
Győződjön meg arról, hogy nincsenek idegen testek a vízben.

- Állítsa az adagolólánccsát a vízzel teli tárolóedénybe. A lándzsa szívónyílással ellátott alsó végét teljesen át kell öblíteni.

gépfunkciók

A menübe az alábbi beviteli útvonalon juthat el.

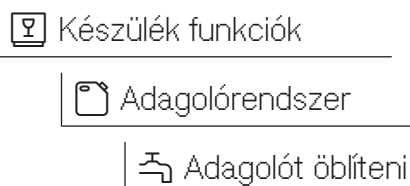

- Mosogatószer tartály
Öblítse ki a tisztítószer adagolórendszerét.
- Öblítőszer tartály
Öblítse ki az öblítőszer adagolórendszerét.
- Válassza ki az adagolórendszert, amelyiket ki akarja öblíteni.

Ezután a rendszer megkérdezi, hogy elindítja-e a folyamatot, pl.:

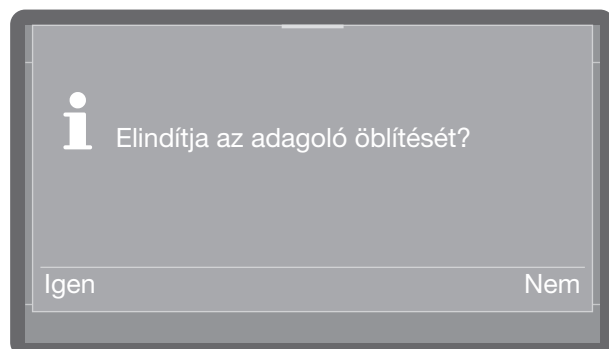

- A folyamat elindításához válassza ki a(z) Igen lehetőséget.
Az adagolórendszer öblítése automatikusan végbemegy. Sikeres befejezést követően a(z) Adagoló öblítése megtörtént üzenet jelenik meg. Ha az öblítést idő előtt leállítják, a folyamatot meg kell ismételni.
- A(z) Nem kiválasztásával ezen a ponton állítja le a folyamatot.

Dry+

Az aktív szárítás Dry+ csak szárítóventilátoros mosogatógépeknél áll rendelkezésre (modelltől függően).

A(z) Dry+ aktív szárítás gyorsítja és javítja a szárítási folyamatot a program végén. Ilyenkor a ventilátor zárt ajtónál szűrt friss levegőt vezet a mosogatóterbe, és gondoskodik az aktív szárításról.

Ezután minden olyan programhoz, amelyik a(z) Dry+ funkciót támogatja, aktiválhatja, ill. deaktiválhatja az aktív szárítást, valamint meghosszabbíthatja a ventilátor üzemidejét, és ezáltal egyénileg testre szabhatja a szárítási fázist. A „Programparaméterek“ fejezetből tájékozódhat arról, hogy mely programok támogatják a(z) Dry+ funkciót.

Programválasztás

A menübe az alábbi beviteli útvonalon juthat el.

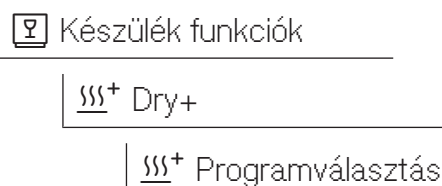

- Válassza ki a programokat, amelyeket a(z) Dry+ funkcióhoz aktiválni szeretne. Az aktivált programokat szín jelöli.
- Ha a(z) Dry+ funkciót minden programhoz aktiválni szeretné, koppintson a(z) Minden program lehetőségre.
- Mentse el a kiválasztást az OK gombbal.

Hosszabbítás

A ventilátor működési ideje minden egyes programhoz előre meg van adva, és azután csak hosszabbítható, ill. a hosszabbítás ismét visszavonható. Ezen a ponton nem lehet az előre beállított működési időt lerövidíteni, vagy a ventilátort kikapcsolni.

A menübe az alábbi beviteli útvonalon juthat el.

 Készülék funkciók

|||+ Dry+

|||+ Dry+ idő meghossz.



- Görgessen végig a programlistán, és válassza ki a programot, amelynél a ventilátor működési idejét meg szeretné hosszabbítani.

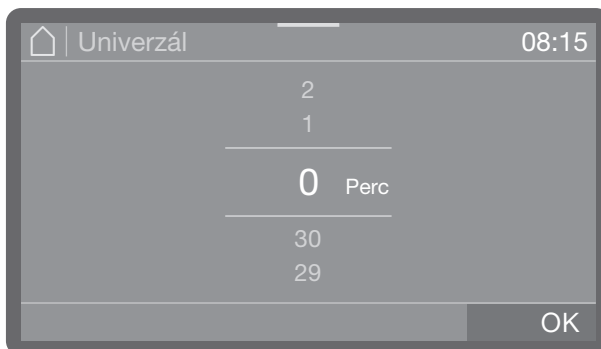

A működési idő 1 perces lépésekben max. 30 perccel hosszabbítható meg.

- Állítsa be a működési időt. A működési idő a legalacsonyabb beállításban az előre beállított alapértéknek felel meg.
- Mentse el a beállítást az OK gombbal.

AutoOpen

Az AutoOpen a szárítást támogató kiegészítő funkció. Ilyenkor a program végén az ajtó résnyire felnyílik, hogy a maradék nedvesség gyorsabban tudjon távozni a mosogatótérből.

Az ajtó kinyílik, amint a hőmérséklet a mosogatótérben egy határérték alá csökken. Az ajtó nyitása előtt megjelenik egy megfelelő üzenet a kijelzőn, valamint egy hangjelzés hallatszik, amennyiben a hangjelzéseket aktiválták.

A „Programáttekintés“ fejezetből tájékozódhat arról, hogy mely programok támogatják ezt a funkciót.

A menübe az alábbi beviteli útvonalon juthat el.

 Készülék funkciók

 AutoOpen

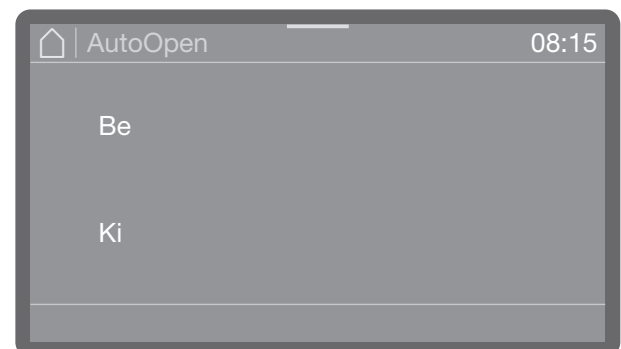

- Be

A(z) AutoOpen funkciót minden programhoz aktiválták.

- Ki

A(z) AutoOpen funkciót minden programhoz deaktiválták.

- Válasszon ki egy opciót.

AutoClose

Ezzel határozható meg, hogy az ajtót a zárás után az automatikus ajtózárnak azonnal a véghelyzetbe kell mozgatnia, vagy résnyire nyitva kell maradjon.

A véghelyzetben az ajtó mechanikusan rezeszelődik, és a(z)  ajtógombbal ismét kirezeszelhető és kinyitható.

A menübe az alábbi beviteli útvonalon juthat el.

 Készülék funkciók

 AutoClose

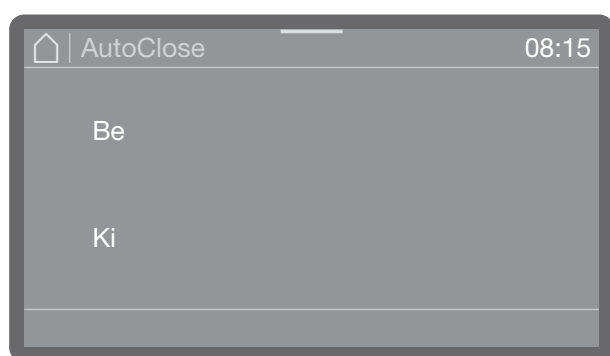

- Be

A(z) AutoClose funkciót minden programhoz aktiválták. Az ajtó a zárás után közvetlenül a véghelyzetbe húzódik és rezeszelődik.

- Ki

A(z) AutoClose funkciót minden programhoz deaktiválták. Az ajtó beakad a zárófülbe, és a(z)  gomb megnyomása nélkül újra felhúzható.

■ Válasszon ki egy opciót.

A  Beállítások menü a készülékvezérlés alapvető paramétereit tartalmazza.

A gyári beállításokat pipa jelöli. A beállítások elvégzésének módjának leírása az áttekintés után következik.

Menüstruktúra

Beállítások

 Pontos idő

 Idő kijelzés formátuma

 12 órás kijelz.

 24 órás kijelz.

 Idő beállítása

 Dátum

 Dátum formátuma

 Nap/hónap/év

 Hónap/nap/év

 Év/hónap/nap

 Állítsa be a dátumot!

 Kijelző fényerőssége

 Hangerő

 Hangjelzések

 Billentyű hang

 Üdvözlő dallam

 Be

 Ki

 Hőm.mértéke.

 °C

 °F

Pontos idő

A napi időre többek között a kijelzéshez és a késleltetett indításhoz van szükség. A megjelenítési formátum és a tulajdonképpeni napi idő kerül beállításra.

Az átállítás a nyári és téli időszámításra nem történik meg automatikusan. Szükség esetén önnek kell elvégeznie az átállítást.

Az időformátum kiválasztása

A menübe az alábbi beviteli útvonalon juthat el.

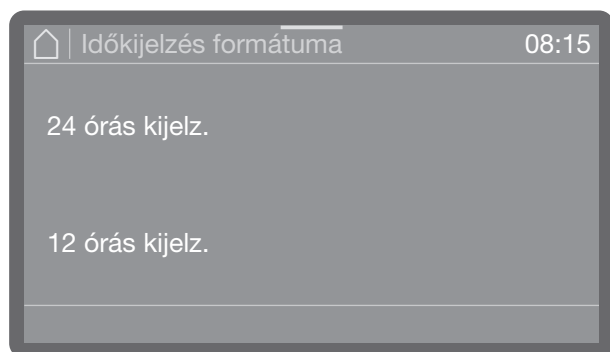
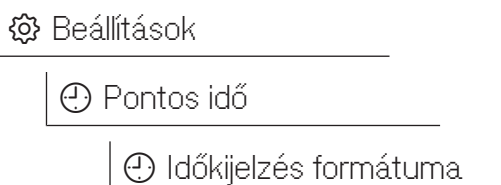

- 24 órás kijelz.

A napi idő 24 órás formátumban jelenik meg.

- 12 órás kijelz.

A napi idő 12 órás formátumban jelenik meg (am/pm).

■ Koppintással válasszon ki egy formátumot.

A pontos idő beállítása

A pontos idő beállítása annak beállított formátumában történik.

A menübe az alábbi beviteli útvonalon juthat el.

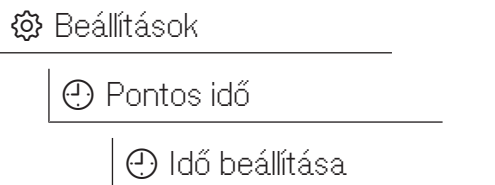

A napi idő beállítása a beállított formátumban végezhető el.



■ Állítsa be a napi időt, és hagyja jóvá a beállítást az OK gombbal.

Dátum

A megjelenítési formátum és a tulajdonképeni dátum kerül beállításra.

A dátumformátum kiválasztása

A menübe az alábbi beviteli útvonalon juthat el.

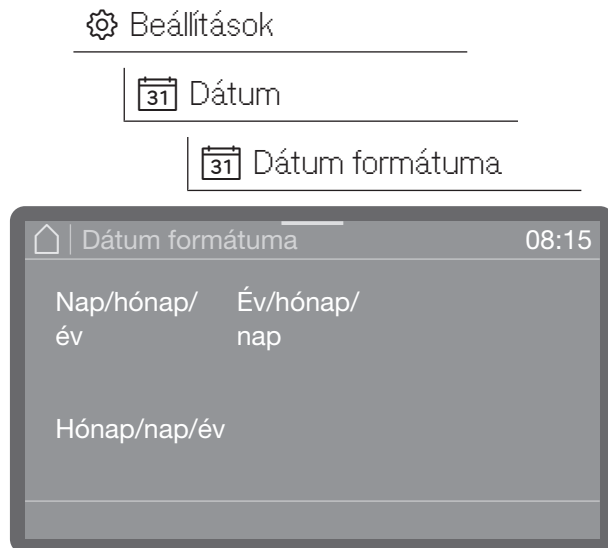

- Az NN a napot jelenti (N = nap)
- A HH a hónapot jelenti (H = hónap)
- Az ÉÉÉÉ az évet jelenti (É = év)
- Válassza ki a kívánt formátumot.

A dátum beállítása

A menübe az alábbi beviteli útvonalon juthat el.

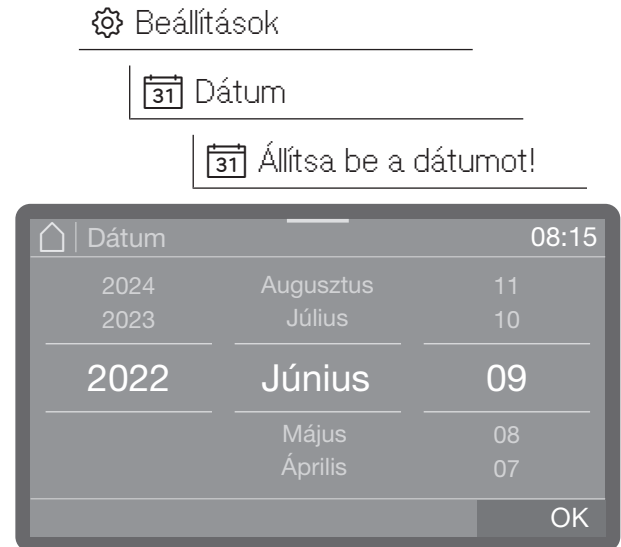

- Állítsa be a dátumot. Az év, hónap és nap sorrend független a beállított dátumformátumtól.
- Mentse el a beállítást az OK gombbal.

A kijelző fényereje

Ezzel állíthatja be a kijelző fényerejét.

A menübe az alábbi beviteli útvonalon juthat el.

 Beállítások

 Kijelző fényerőssége

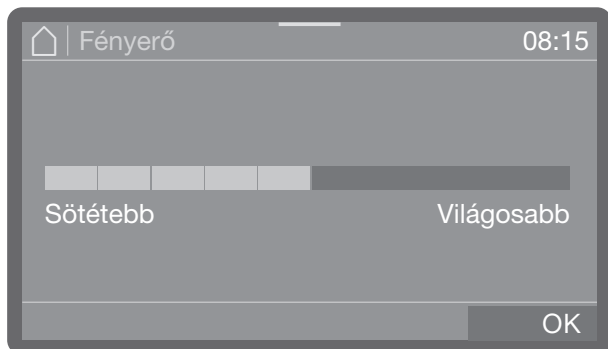

- Állítsa be a kijelző fényerejét, és mentse el a beállítást az OK gombbal.

Hangerő

A kezelőpultba akusztikus jeladót építettünk be, amely a következő helyzetekben akusztikus visszajelzéssel szolgálhat:

- Gombhang a kezelőgombok megnyomásakor
- Jelzés erőssége a program végén vagy rendszerüzenetknél (utasítások)

A menübe az alábbi beviteli útvonalon juthat el.

 Beállítások

 Hangerő

A(z) Gombhang és a(z) Jelzés erőssége hangerőjét azonos módon kell beállítani.

- Válassza ki a(z) Gombhang vagy a(z) Jelzés erőssége opciók egyikét.

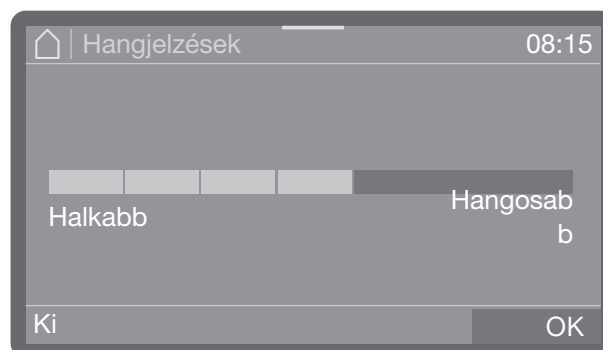

- Állítsa be a hangerőt. A legalacsonyabb beállításban a hang ki van kapcsolva, és szükség esetén a(z) Be kiválasztásával a(z) Ki helyett jelenik meg) ismét bekapcsolható.
- Mentse el a beállítást az OK gombbal.

Üdvözlőhang

A be- és kikapcsoláskor rövid dallam hallható. Ennek az opciónak a segítségével a dallamot ki- és újra bekapcsolhatja.

A menübe az alábbi beviteli útvonalon juthat el.

 Beállítások

 Üdvözlő dallam

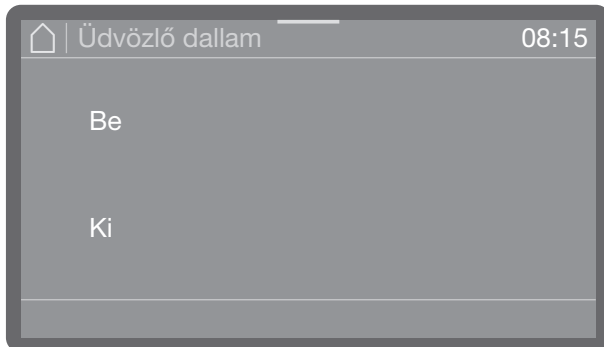

- Be

Bekapcsoláskor egy üdvözlő dallam játszódik le.

- Ki

A dallam ki van kapcsolva.

■ Válasszon ki egy opciót.

A hőmérséklet mértékegysége

A hőmérséklet a kijelzőn tetszés szerint °C (Celsius fok) vagy °F (Fahrenheit fok) mértékegységgel jelenhet meg.

A menübe az alábbi beviteli útvonalon juthat el.

 Beállítások

 Hőm.mértéke.

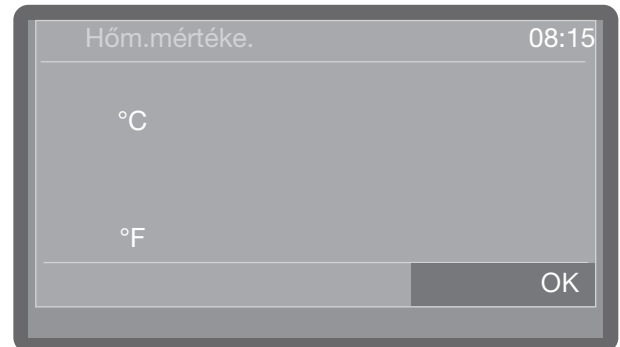

- °C

Hőmérséklet megjelenítése Celsius fokban.

- °F

Hőmérséklet megjelenítése Fahrenheit fokban.

■ Koppintással válassza ki a kívánt opciót.

Bővített beállítások

A  Bővített beállítások menühöz adminisztratív folyamatok és beállítások vannak hozzárendelve.

A hozzáférés a  Bővített beállítások menühöz PIN-kóddal védett.

Ha meg akarja nyitni a menüt, meg kell adnia a PIN-kódot.

Menüstruktúra

 További beállítások

 Szűrő miatti programzár

 Be

 Ki ✓

 Standby/Off

 10 perc múlva standby

 10 perc múlva kikapcsol

 Üzemi napló

 Víz

 Fogyasztás

 Fogyasztás

 Folyékony mosogató-szer

 Öblítőszer

 Üzemórák (összes)

 Programlefutás

 Szerviz-intervallum

 Program feloldása

 Minden program ✓

 Kiválasztás

 Kedvencek beállít

 Program konfigurálása

 [Programnév]

 Mosogatás hőmérséklet

 Mosogatás beható idő

 Utóöblítés hőmérséklete

 Utóöblítés beható ideje

 Magas vízmennyiség

 Köztes öblítés

 Magas vízmennyiség

 Visszaállítás

 Szűrő miatti programzár

 Ki ✓

 Be

 Adagolórendszer

 Mosogatószer betöltőnyílás

* Öblítőszert betöltőnyílás

* Feltöltés kijelzése

* Be ✓

* Ki

* Koncentrátum

 Mosogatószer tartály

 Koncentrátum

 Koncentrátum

 Koncentrátum

 Kikapcsolás ✓

 Öblítőszert tartály

 Koncentrátum

 Koncentrátum

 Koncentrátum

 Kikapcsolás ✓

 Hátralévő idő a vegysz.r

 Vízkeménység

 3,4 mmol/l (14° dh) ✓

 Regenerálás

 1

 Memória

 Be ✓

 Ki

 PIN-kód

 PIN-kódot változtat

 Továbbiakat felold?

 Ajtózárs kód

 Igen

 Be

Bővített beállítások

Hálózat/WLAN

 Beállítás

 WPSen

 Soft-AP-vel

 Aktiválás

 Kikapcsolás

 Kapcsolat állapota

 Új beállítás

 Visszaállítás

 Frissítés távolieléréssel

 Be

 Ki ✓

 Kereskedő

 Bemutat.termi üzemmód

 Be

 Ki ✓

 Szoftver verzió

 1-SBAE ID XXXX

 2-EL ID XXXX

 3-EFU ID XXXX

 5-LG ID XXXX

Típustábla

 Gyári beállítások

 Csak program beállítások

 Minden beállítás

 Jogi információk

*) modelltől függően

Szűrő programzár

A mosogatótérben lévő szűrőkombináció a durva koszrészecskéket kiszűri a mosóvízből. Amennyiben koszrészecskék kerülnek a keringtetőrendszerbe, a szórókarok, szelepek stb. eltömődhetnek.

Hibásan behelyezett vagy hiányzó mikrofinomságú szűrőnél a készülék blokkolhatja a programindítást.

A menübe az alábbi beviteli útvonalon juthat el.

 További beállítások

 Szűrő miatti programzár

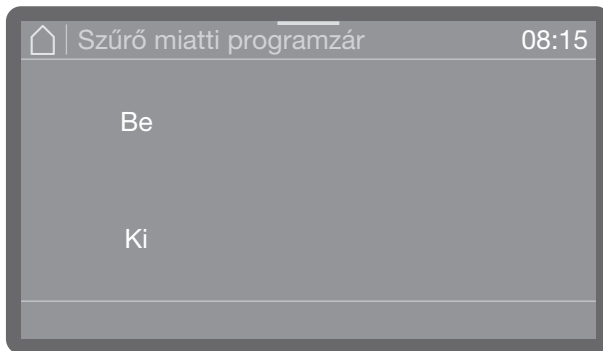

- Be

A programok indítása hibásan behelyezett vagy hiányzó mikrofinomságú szűrő esetén blokkolva van.

Programot csak akkor lehet elindítani, ha a mikrofinomságú szűrőt megfelelően helyezték be.

- Ki

A programok a mikrofinomságú szűrő állapotától függetlenül indíthatók. Amennyiben a mikrofinomságú szűrőt nem megfelelően helyezték be, megjelenik egy biztonsági kérdés, amelyet jóvá kell hagyni.

■ Válasszon ki egy opciót.

Készenlét/Ki

Ha a mosogatógépet tíz percre nem használják, üzemi készenlétbe (készenlét) állítható, vagy automatikusan lekapcsolható (Off).

A készenléti üzemmódban a mosogatógép bekapcsolva marad, és a *Start/Stop* gomb villog. A *Start/Stop* gomb megnyomásával, a kijelző megérintésével, vagy az ajtó nyitásával a mosogatógép újraaktiválható.

Az automatikus lekapcsolása után a mosogatógép kikapcsol, és a  gomb megnyomásával ismét bekapcsolható.

A menübe az alábbi beviteli útvonalon juthat el.

 További beállítások

 Standby/Off

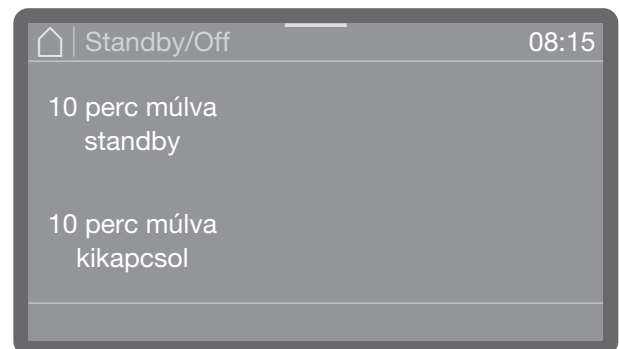

- Standby/Off

Váltson készenléti üzembe 10 perc után

- 10 perc múlva kikapcsol

Lekapcsolás 10 perc után.

■ Válasszon ki egy opciót.

Üzemi napló

A víz, a folyamatvegyszerek felhasználási adatait, valamint az üzemórákat és a programlefutásokat az üzemi naplóban jegyzőkönyvezik. A gép teljes életciklusát rögzítik.

Ezenkívül a(z) Miele ügyfélszolgálat a üzemi naplóban elhelyezhet egy ajánlást a mindenkori következő karbantartási időpontra.

A menübe az alábbi beviteli útvonalon juthat el.

 További beállítások

 Üzemi napló

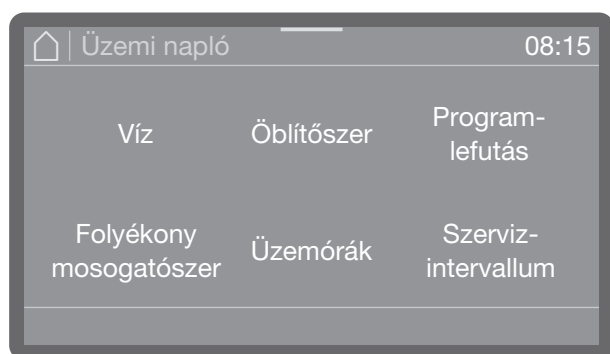

- Víz

A vízfogyasztás megjelenítése literben (l)
Amennyiben több vízcsatlakozás áll rendelkezésre (modelltől függően), a fogyasztás vízminőség szerint jelenik meg.

- Folyékony tisztítószer

Folyékony tisztítószer felhasználása literben (l)

- Öblítőszer

Öblítőszer felhasználása literben (l)

- Üzemórák

Az üzemórák száma

- Programlefutások

Az összes programlefutás összege.
A kijelző programonként felosztható.

- Szervizintervallum

Emlékeztetés a következő szervizelési időpontra. Az időpontot a(z) Miele ügyfélszolgálat rögzíti.

■ Lapozzon a \wedge és \vee nyílombok segítségével a kívánt opcióra, és koppintással válassza ki azt.

Az üzemi naplóba bejegyzett értékeket nem lehet módosítani.

■ A menüből a(z) \leftarrow gombbal léphet ki

Program engedélyezése

Lehetőség van egyes programok zárolására. A zárolt programok a továbbiakban a programválasztásnál nem állnak rendelkezésre. Így biztosítható pl., hogy csak a mosogatni-valóra szabott programokat használják.

A menübe az alábbi beviteli útvonalon juthat el.

 További beállítások

 Program feloldása

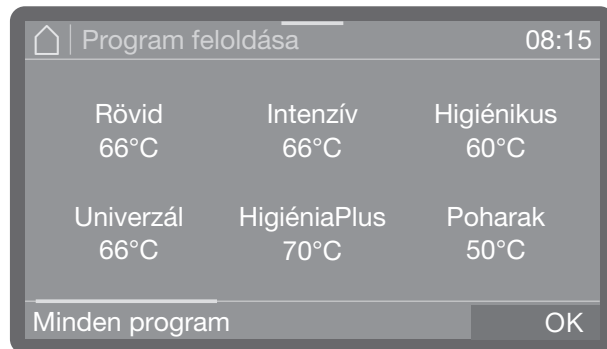

- Görgessen végig a programlistán, és válassza ki azokat a programokat, amelyeket a felhasználók számára engedélyezni szeretne. A többszörös kiválasztás lehetséges. Az aktivált programok színnel vannak kiemelve.
- A(z) Minden program lehetőséggel az összes programot egyszerre választhatja ki.
- Mentse el a kiválasztást az OK gombbal.

Kedvencek beállítása

A Kedvenc programok alatt határozhatja meg a programok sorrendjét, és hogy mely programoknak kell a programválasztásnál közvetlenül elérhetőnek lenniük. A Programjövahagyás alatt jóváhagyott összes program kiválasztható.

A menübe az alábbi beviteli útvonalon juthat el.

 További beállítások

 Kedvencek beállít



A kijelzőn a programáttekintés jelenik meg.

- Koppintson egy programra és tartsa megérintve, amíg meg nem jelenik egy keret a program körül.
- Húzza a programot a kívánt helyre, és vegye le az ujját a kijelzőről.

A program körüli keret eltűnik, és a program a kívánt helyen marad.

- Mentse el a beállítást az OK gombbal.

Programparaméterek

A programparamétereket a mosogatástechnikai követelményekhez és az adott mosogatnivalóhoz kell igazítani.

A programparaméterek módosításához további speciális készülék- és folyamatismertekre van szükség, ezért azt csak tapasztalt felhasználók vagy a Miele vevőszolgálat végezhetik el.

- Válassza ki először azt a programot, amelyet módosítani szeretne.

Program kiválasztása

A menübe az alábbi beviteli útvonalon juthat el.

 További beállítások

 Program konfigurálása

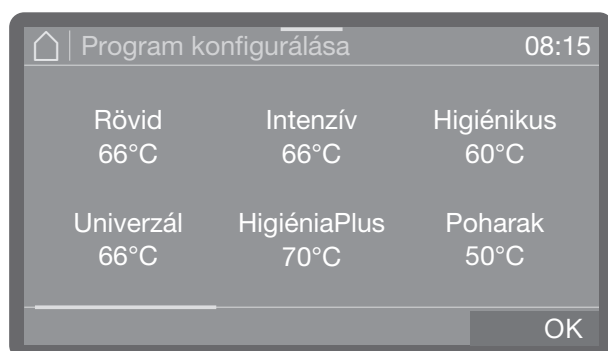

- Görgessen végig a programlistán, és válassza ki azt a programot, amelyet módosítani szeretne.



- Válasszon ki egy programparamétert, amelyet módosítani szeretne.

Tisztítási hőmérséklet

A tisztítási hőmérséklet a mosóvíz felmelegítésével érhető el. A hőmérsékletet a feladathoz kell igazítani.

A folyamatvegyszerek adagolása egy gyárilag előre beállított adagolási hőmérsékleten történik.



- Állítsa be a hőmérsékletet. A beállítási tartomány modelttől és programtól függően változik.
- Mentse el a beállítást az OK gombbal.

Behatási idő tisztításnál

A behatási idő megfelel annak az időszaknak, amelynek során a hőmérséklet az öblítőblokkban állandó marad.

A(z) Szuper rövid programnál a behatási idő másodpercekben, 5 másodperces lépésekben állítható be.

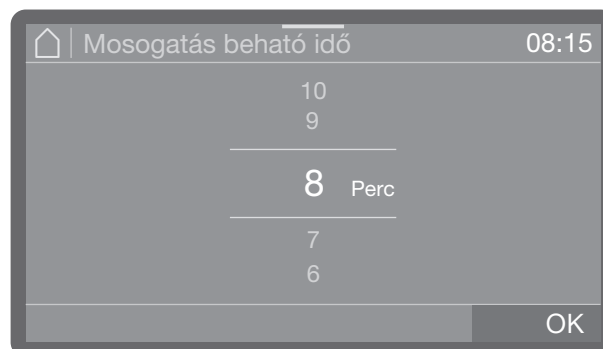

- Állítsa be a behatási időt.
- Mentse el a beállítást az OK gombbal.

Utóöblítési hőmérséklet

Az utóöblítési hőmérséklet a mosóvíz felmelegítésével érhető el. A hőmérsékletet a feladathoz kell igazítani.

A Dry + szárítással rendelkező mosogatógépeknél ez a menüpont nem áll rendelkezésre.

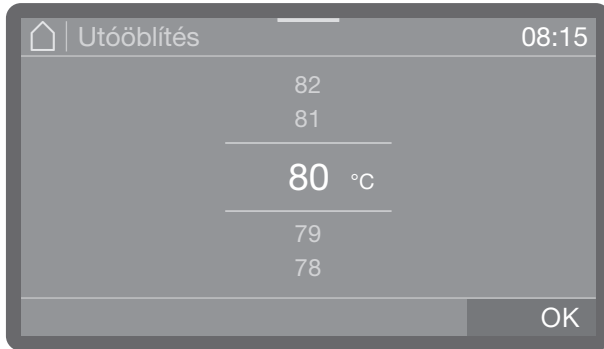

- Állítsa be a hőmérsékletet. A beállítási tartomány modelltől és programtól függően változik.
- Mentse el a beállítást az OK gombbal.

Behatási idő utóöblítésnél

A behatási idő megfelel annak az időszaknak, amelynek során a hőmérséklet az öblítőblokkban állandó marad.

A(z) Szuper rövid programnál a behatási idő másodpercekben, 5 másodperces lépésekben állítható be.



- Állítsa be a behatási időt.
- Mentse el a beállítást az OK gombbal.

Megnövelt vízmennyiség

A vízmennyiség megnövelésének akkor van értelme, ha a mosogatnivaló szerkezete sok vizet köt le, vagy ha a szennyeződés jellege és az alkalmazott folyamatvegyszerek miatt erős habképződéssel kell számolni. A kiegészítő vízmennyiség az alkalmazott kosarak, ill. kocsik. kivételétől, a szennyeződés fajtájától és a mosogatnivalótól függ.

Ha kismértékben szennyeződött mosogatnivalót kell előkészíteni, amely vizet köt meg, a vízmennyiség ismét visszaállítható a gyári beállításra, hogy vizet és energiát takarítsanak meg.





- Állítsa be a kiegészítő vízmennyiséget. A vízmennyiség a legalacsonyabb beállításban a gyári beállításnak felel meg.
- Mentse el a beállítást az OK gombbal.

A név módosítása

Szükség esetén módosíthatja a programneveket. Az elől elhelyezett szimbólum nem módosítható.

- Ehhez válassza ki a Programnév opciót.

A nevek max.15 karakterből állhatnak, beleértve a szóközt. Az elnevezéshez az alábbi opciók állnak rendelkezésre:

- Betűk A-tól Z-ig;
minden új szó automatikusan nagybetűvel kezdődik.
- Számok 0-tól 9-ig.
- Szóköz _.
- A(z)  szimbólum kiválasztása törli a mindenkori utolsó pozíciót.
- A Visszaállítás kiválasztásával állíthatja vissza a programneveket a gyári beállításra.
- A(z)  gombbal zárhatja le a folyamatot a névmódosítás mentése nélkül.

- Adja meg a nevet.

- Végezetül erősítse meg a bevitelt az OK gombbal.

Köztes öblítés

Szükség esetén egy köztes öblítőblokk aktiválható a kiválasztott programokhoz.

A „Programáttekintés“ fejezetből tájékozódhat arról, hogy mely programok támogatják ezt a funkciót.

- Be

A kiegészítő köztes öblítőblokkot aktiválja a kiválasztott programhoz.

- Ki

Deaktiválja a kiegészítő köztes öblítőblokkot.

- Koppintással válasszon ki egy opciót.

Paraméterek visszaállítása

A programokat egyesével visszaállíthatja a gyári beállításokra. A programparaméterek és a módosított programnevek kerülnek visszaállításra.

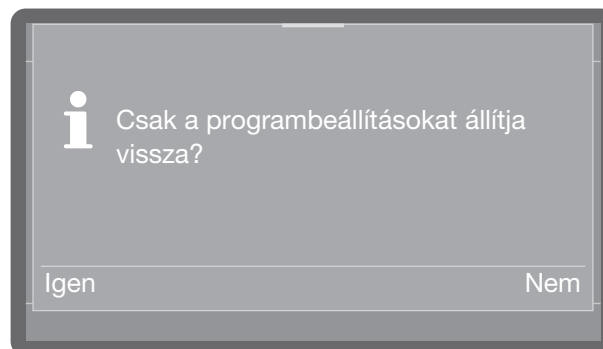

- A paraméterek és programnevek visszaállításához gyári beállításra válassza ki a(z) Igen lehetőséget.
- A folyamat leállításához válassza ki a(z) Nem lehetőséget.

A0-érték kijelzése

Az A0-érték a mikroorganizmusok elpusztításának mérőszáma nedves hővel történő fertőtlenítési eljárásban.

Ezt az értéket használják a nedves hő szükséges mennyiségének meghatározására a gépi előkészítésben a termikus fertőtlenítésnél.

Az A0-érték a program végén jelenik meg.

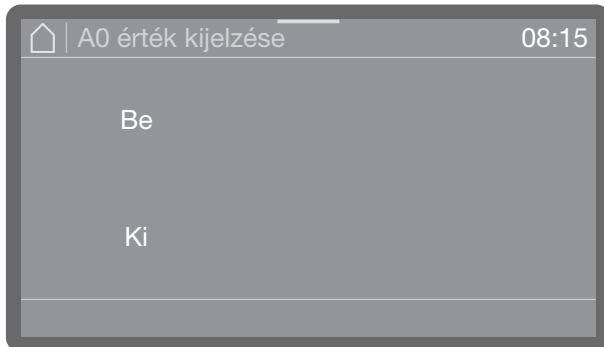

- Be

Az A0-érték mérése be van kapcsolva, és a mért érték a program végén jelenik meg

- Ki



Az A0-érték mérése ki van kapcsolva

■ Válasszon ki egy opciót.

Adagoló rendszerek

A következő menün keresztül aktiválhatja, feltöltheti, öblítheti az adagolórendszereket, szükség esetén módosíthatja a nevet, és minden programra beállíthatja az adagolási koncentrációt.

A folyamatvegyszerek modelltől függően különböző adagolórendszerekkel adagolhatók.

A tisztítószeres és öblítőszeres adagolása vagy egy ajtóban lévő megfelelő adagolókészülékkel (tisztítószer , öblítőszer , vagy külső tartályból történhet folyékony közegekhez való adagolólandzsákkal. Mindkét rendszer egyidejű aktiválása nem lehetséges.

Adagolórendszer kiválasztása

A menübe az alábbi beviteli útvonalon juthat el.

 További beállítások

 Adagolórendszer

 Mosogatószer betöltőnyílás

 Mosogatószer tartály

 Öblítőszer betöltőnyílás

 Öblítőszer tartály

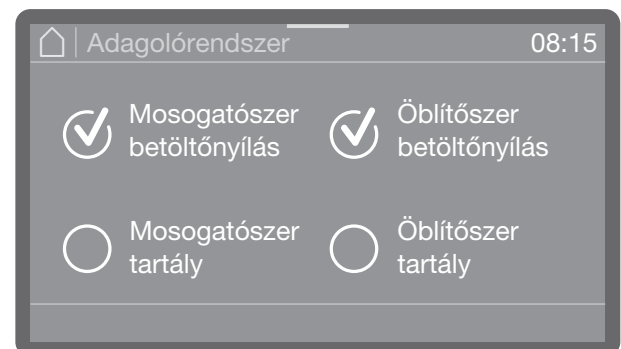

Csak a meglévő adagolórendszerek jelennek meg.

■ Válasszon ki egy adagolórendszert.

Adagoló az ajtóban

Mosogató szer nyílás

Ha kiválasztotta a(z) Mosogató szer betöltőny lehetőségét, az alábbi üzenetek egyike jelenik meg.

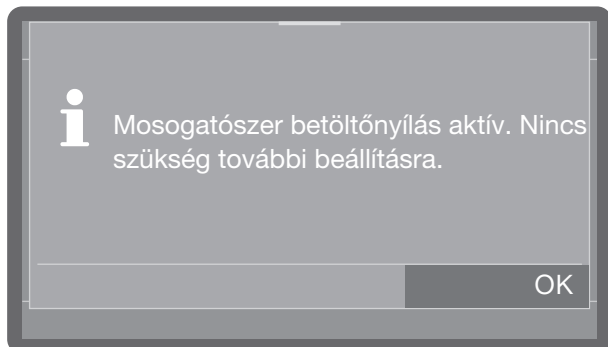

- Az ajtó adagolókészüléke aktiválva
- További beállítások nem lehetségesek.
Nyugtázza az üzenetet az OK gombbal.

Ha az adagolást a poradagoló készülékre akarja átállítani, válassza ki a Tisztító szer az ajtóból lehetőséget és aktiválja azt, vagy válassza a(z) Mosogató szer tartály opciót, és deaktiválja az adagolást.

Öblítő szer betöltőnyílás

Utántöltésjelző

Az utántöltésjelző az öblítő szer hiányát jelzi az ajtó adagolókészülékben. Ha az öblítő szer adagolásához nem szeretné az ajtó adagolókészülékét használni, ki kell kapcsolnia az utántöltésjelzőt.

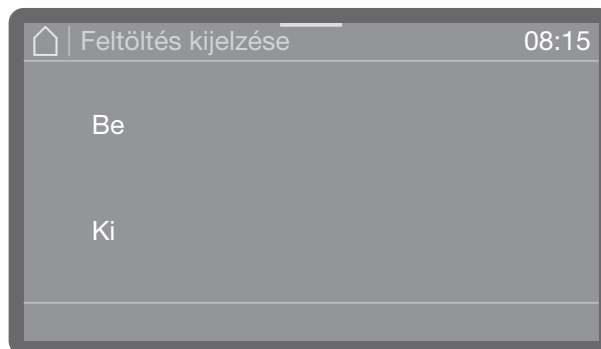

- Be
A rendszer kijelzi, hogy hiányzik az öblítő szer az ajtó adagolókészülékéből.
- Ki
Nem jelenik meg öblítő szerhiányra vonatkozó jelzés.
- Válasszon ki egy opciót.

Adagolás tartályból aktiválása

A folyékony folyamatvegyszerek külső tartályokból történő adagolásának aktiválásához a következőképpen kell eljárnia.

- Először válasszon ki egy adagolórendszert.

A kiválasztás csak akkor végezhető el, ha a megfelelő adagolórendszer rendelkezésre áll (modelltől függően).

 Mosogatószer tartály

 Öblítőszer tartály

Ha egy ajtóban lévő öblítőszera-dagoló készülék, * ill. egy poradagoló készülék //\\ rendelkezésre áll és aktiválva van (modelltől függően), önt a rendszer a(z) Mosogatószer tartály vagy a(z) Öblítőszer tartály kiválasztásakor először megkérdezi, hogy nem akar-e átállni tartályból történő adagolásra. Amennyiben a tartályból történő adagolást már aktiválták, a kérdés elmarad.

Tartályból történő adagolás deaktiválása

Ezt követően a tartályokból történő adagolást átállíthatja ajtóban lévő adagolókészülékekre, vagy teljes egészében deaktiválhatja.

- Először válasszon ki egy adagolórendszert.

A kiválasztás csak akkor végezhető el, ha a megfelelő adagolórendszer rendelkezésre áll (modelltől függően).

 Mosogatószer tartály

 Kikapcsolás ✓

 Öblítőszer tartály

 Kikapcsolás ✓

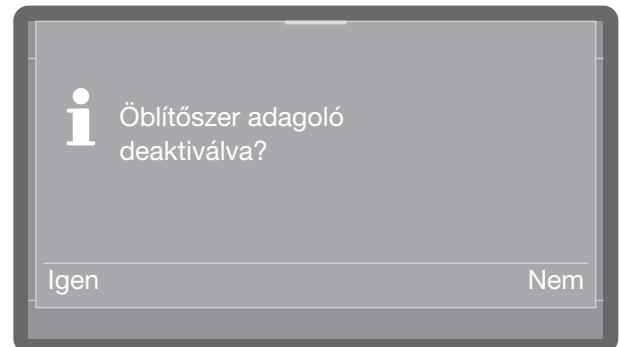
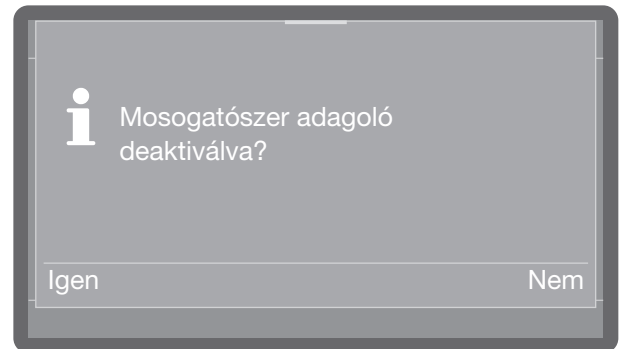

- Az OK kiválasztásával deaktiválja a tartályból történő adagolást. Az átállás azonnal megtörténik.
- Ha nem akar átállítást végezni, a(z) ↶ gombot nyomja meg.

Bővített beállítások

Adagolási koncentráció

A folyékony folyamatvegyszerek adagolási koncentrációját minden adagolórendszerénél ugyanúgy kell beállítani. A beállítás az összes programra érvényes.

A kiválasztás csak akkor végezhető el, ha a megfelelő adagolórendszer rendelkezésre áll (modelltől függően).

 Öblítőszer betöltőnyílás

 Mosogatószer tartály

 Öblítőszer tartály

- Először válasszon ki egy adagolórendszert.

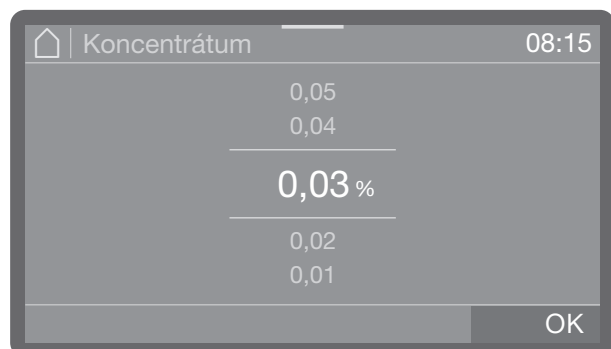

- Állítsa be az adagolási koncentrációt.
- Mentse el a beállítást az OK gombbal.

Az adagolási utak feltöltése

Lásd  Készülékfunkciók

Adagolási utak öblítése

Lásd  Készülékfunkciók

Ciklusok az üres állapotig

A folyékony folyamatvegyszerek külső tartályokból történő adagolásánál a rendszer felügyeli a tartály töltöttségi szintjét. A következő funkcióval meghatározhatja a programlefutások (ciklusok) számát, amelytől kezdődően szeretné, ha a rendszer figyelmeztetné a közelgő üres állapotra. Az üzenet a gép bekapcsolása után, és minden programindítás előtt megjelenik.

Ön 10–150 ciklust állíthat be.

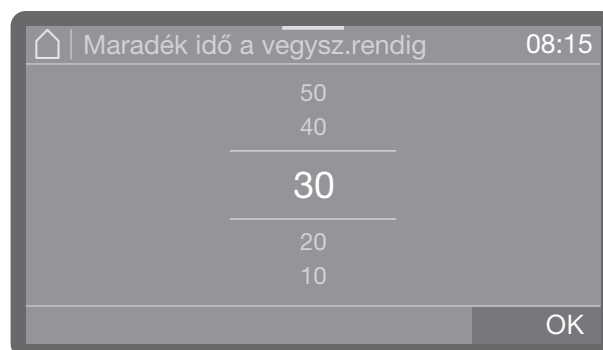

- Állítsa be a ciklusok számát.
- Mentse el a beállítást az OK gombbal.

Vízkeménység

A vízkeménység beállítását „A regeneráló só betöltése“ című fejezet ismerteti.

Regenerálási tudnivalók

Hogy az öblítési fázisokat jobban meg tudja tervezni, a következő regenerációig fennmaradó öblítési ciklusokat tájékoztatásként jeleníttetheti meg.

Ha a következő regenerációig beállított ciklusokat elérte, minden befejezett program után egy tájékoztatás jelenik meg.

Ön 0–20 ciklust állíthat be, a 0 esetében nem jelenik meg tájékoztatás.

A menübe az alábbi beviteli útvonalon juthat el.



- Állítsa be a ciklusok számát.
- Mentse el a beállítást az OK gombbal.

Memória

Ha folyamatosan ugyanazt a programot használja, alkalmazhatja a Memória funkciót. Ezt az utoljára kiválasztott program automatikusan javasolja, így ön a bepakolást követően azonnal elindíthatja a programot. A programválasztás így elmarad, azonban továbbra is rendelkezésre áll.

A menübe az alábbi beviteli útvonalon juthat el.

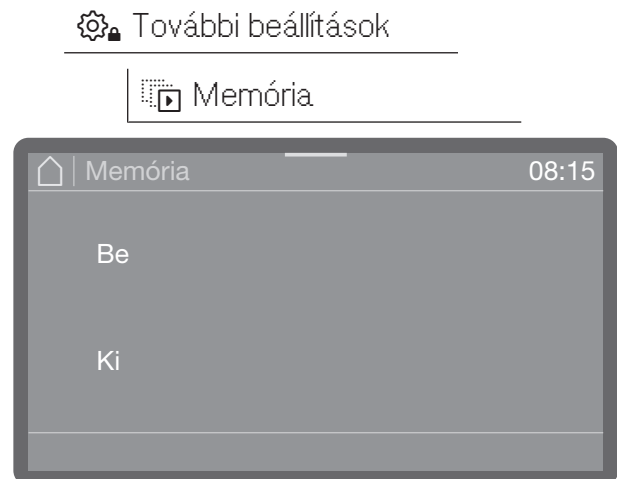

- Be
 - Az utoljára kiválasztott program a következő indítás előtt előre ki van választva.
- Ki
 - A programokat a programválasztással kell kiválasztani.
- Válasszon ki egy opciót.

PIN-kód

A fontos rendszerbeállításokhoz és készülékfunkciókhoz való hozzáférés, amelyekhez bővített készülék- és folyamatismeretek szükségesek, PIN-kóddal védhető. Egy PIN-kód három számból áll nullától kilencig tetszőleges sorrendben.

A gyárilag beállított PIN-kód 800.

 A PIN-kód elvesztése esetén új kódot kell igényelni a(z) Miele ügyfélszolgálatától.

PIN-kód megadása

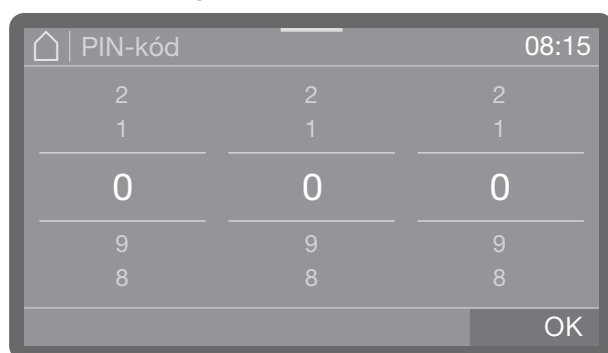

- Állítsa be az adott számértékeket, és hagyja jóvá a bevittet az OK gombbal.

A folyamatot bármikor leállíthatja a(z)  gombbal.

Ha a PIN-kódot megfelelően adták meg, a rendszer a védett terület szerkesztését a továbbiakban engedélyezi.

Hibás bevétel esetén megjelenik a megfelelő üzenet, és a folyamat leáll.

Bővített beállítások zárolása vagy engedélyezése

A menühöz való hozzáférés PIN-kóddal védhető, vagy minden felhasználó számára engedélyezhető. Ezenkívül új kód is megadható.

A menübe az alábbi beviteli útvonalon juthat el.

 További beállítások

 PIN-kód

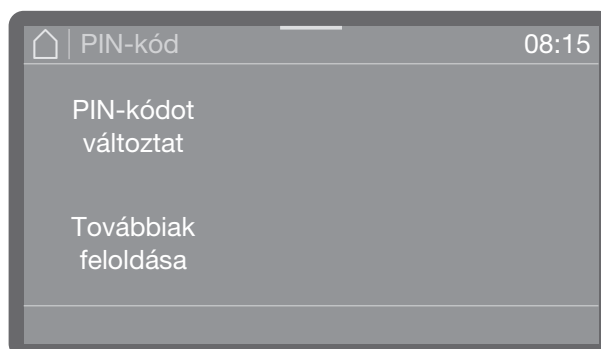

- PIN-kódot változtat

Adjon meg egy új PIN-kódot (lásd „PIN-kód módosítása“).

- Továbbiak feloldása

A(z)  További beállítások menü minden felhasználó számára engedélyezve van.

- Válasszon ki egy opciót.

PIN-kód módosítása

Új PIN-kód megadásakor a régi kód felülíródik, és így visszaállíthatatlanul törölődik. A régi kód helyreállítása ennél fogva nem lehetséges.

A PIN-kód elvesztése esetén új kódot kell igényelni a(z) Miele ügyfélszolgálatától.

Ha a menüben a(z) PIN-kódot változtat opciót kiválasztotta, megadhat egy új PIN-kódot.

- Ehhez kövesse a kijelzőn megjelenő utasításokat, és először adja meg az aktuális PIN-kódot.

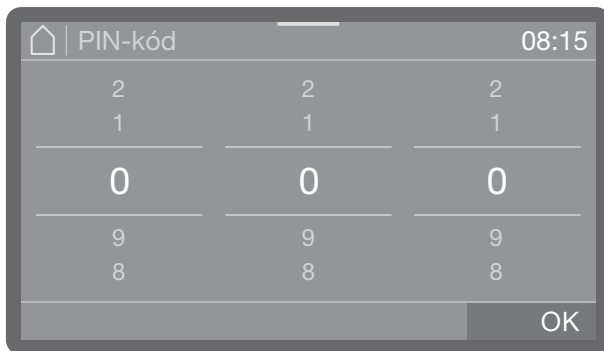

- Állítsa be az adott számértékeket, és hagyja jóvá a bevittet az OK gombbal.

A folyamatot bármikor leállíthatja a(z) ↵ gombbal.

- Ezután adja meg az új kódot.
- A megerősítéshez adja meg újra az új PIN-kódot.

Ha mindkét bevitt adat megegyezik, a régi PIN-kódot felváltja az új kód.

Amennyiben a bevitt adatok nem egyeznek meg, a kijelzőn megjelenik a megfelelő üzenet, és megmarad a régi PIN-kód.

Ajtózárolási kód

Az ajtó futó program közbeni kinyitása a program megszakadásához vezet. A megszakadások bizonyos kockázatokat rejtenek a felhasználó számára, és káros hatással lehetnek a tisztítási eredményre, pl. szennyezett mosogatnivaló utólagos hozzáadásával. Ez okból ajtózár állítható be, amely az ajtó nyitását program közben csak PIN-kód megadásával teszi lehetővé.

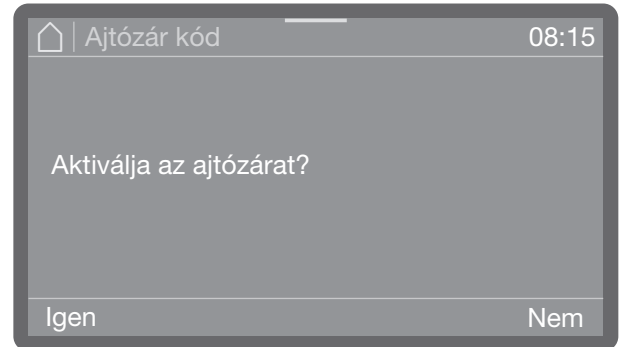

- Válassza ki a(z) Igen lehetőséget.

Az ajtózár aktiválása, amely az ajtó nyitását futó program közben csak PIN-kóddal teszi lehetővé.

Önnek új PIN-kódot kell megadnia (lásd „PIN-kód módosítása“).

Vagy

- Állítsa le a folyamatot a(z) Nem lehetőség kiválasztásával. Ezzel kilép a menüből.

Hálózatba kapcsolás/Wi-Fi

A mosogatógép integrált Wi-Fi-modullal van felszerelve.

Mosogatógépét csatlakoztathatja a saját Wi-Fi-hálózatára, hogy használni tudja a Miele digitális megoldásait.

A

<https://www.miele.de/p/digitale-loesungen-4345.htm>

internetes oldalon áttekintést kap a digitális megoldási lehetőségekről.

Amint mosogatógépét bekötötte a helyi hálózatba, a „Bővített beállítások“ és a „Hálózatba kapcsolás/Wi-Fi“ menü további menüpontokkal bővül.

Wi-Fi routerének beállításait különösen több készülék Wi-Fi hálózaton történő üzemeltetésekor vegye figyelembe.

Mosogatógépének felállítási helyén megfelelő jelerősségű Wi-Fi hálózattal kell rendelkeznie.

A mosogatógépet és a routert egymástól megfelelő távolságban állítsa fel.

A menübe az alábbi beviteli útvonalon juthat el.

 További beállítások

 Hálózat/WLAN

Wi-Fi beállítása

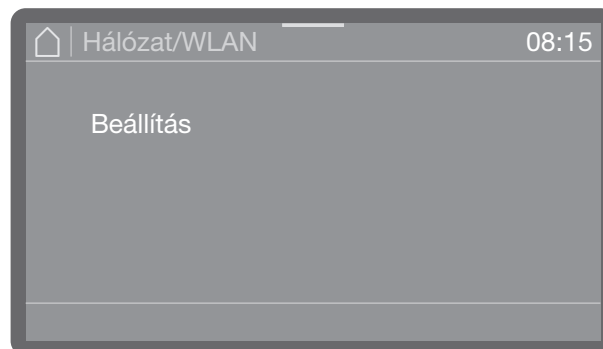

- Válassza ki a(z) Beállítás menüpontot.

Mosogatógépét tetszés szerint WPS-en vagy Soft-AP-vel csatlakoztathatja a hálózatára.

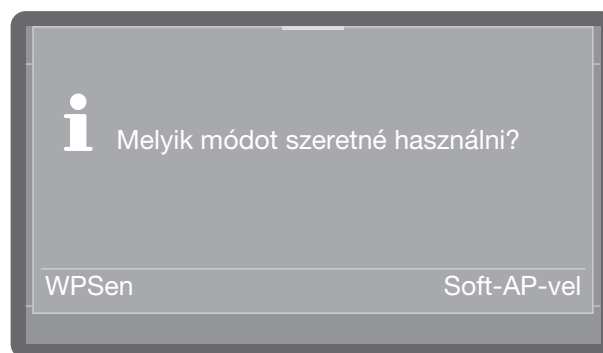

Kapcsolat WPS-en

Mosogatógépét WPS (Wi-Fi Protected Setup) használatával csatlakoztathatja a saját Wi-Fi-hálózatára.

Ehhez Wi-Fi-routerének WPS-képesnek kell lennie.

- A(z) Melyik módot szeretné használni? kérdésnél válassza a(z) Csatl. lehetőséget.

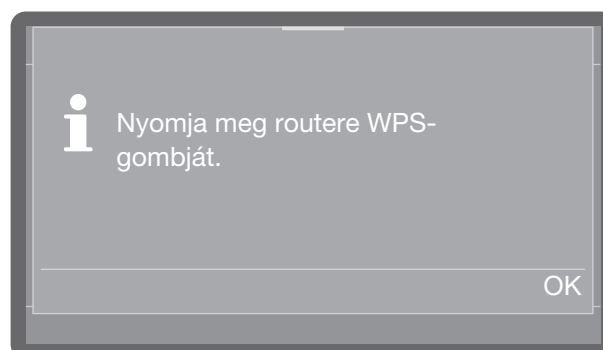

- Ha a(z) Nyomja meg routere WPS-gombját. jelenik meg a képernyőn, 2 percen belül aktiválja a „WPS“ funkciót a routerén.

- Ha sikerült létrehozni a kapcsolatot, a(z) Kapcsolat sikeresen létrehozva jelenik meg a kijelzőn. Hagyja jóvá az üzenetet az **OK** gombbal.

Ha nem sikerült létrehozni a kapcsolatot, akkor valószínűleg nem elég gyorsan aktiválta a WPS-t a routeren. Ismételje meg a fenti lépéseket.

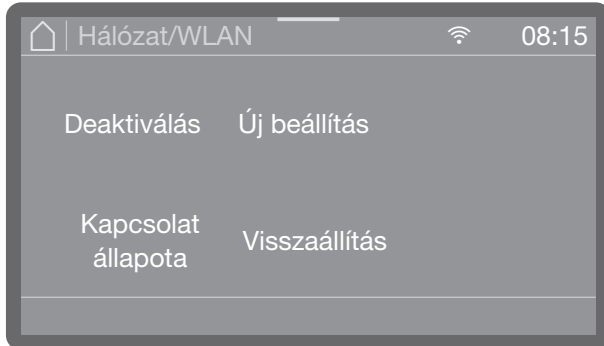

- Deaktiválás

A Wi-Fi kapcsolat leáll, de a csatlakoztatási opciók megmaradnak. A Wi-Fi kapcsolat a csatlakoztatási folyamat megismétlése nélkül aktiválható újra.

- Kapcsolat állapota

A Wi-Fi kapcsolat IP-címét és kapcsolódási állapotát jeleníti meg.

- Újra beállít

A Wi-Fi kapcsolat beállítására szolgáló menüpont.

- Vissza

Visszaállítja a Wi-Fi kapcsolatot. A csatlakoztatási opciók elvesznek, és újra be kell állítani őket.

Soft AP

Ha Kapcsolat WPS-en nem lehetséges, a mosogatógépet Soft-AP-vel csatlakoztathatja a saját hálózatához.

A Soft-AP (Software-enabled Access Point) egy vezeték nélküli hozzáférési pont, amelyet az ön mosogatógépe hoz létre, és amelyet a közelben lévő egyéb vezeték nélküli készülékek használni tudnak.

A mosogatógép a Soft-AP funkcióval nem csatlakozik az internethez. A Soft-AP csak arra szolgál, hogy két gépet egymással Wi-Fi segítségével helyileg egy hálózatba kapcsoljanak.

Összekapcsolás Soft-AP segítségével

Mosogatógépét Soft-AP (Software Enabled Access Point) segítségével csatlakoztathatja hálózatához.

- A(z) Melyik módot szeretné használni? kérdésnél válassza a(z) Soft AP lehetőséget.

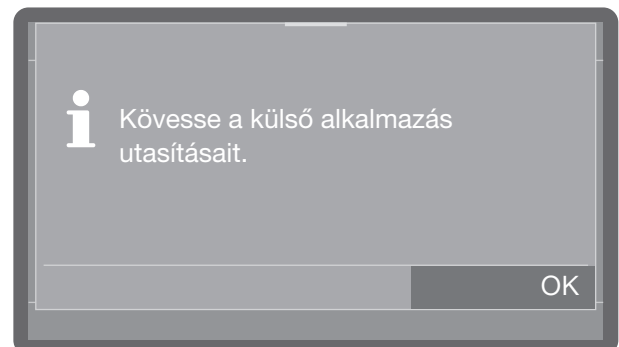

- Hagyja jóvá az üzenetet az **OK** gombbal, és kövesse a külső alkalmazás utasításait.

A(z) Csatlakozásra vár jelenik meg a képernyőn. Ez az üzenet a kiválasztás után kb. 10 percig látható, aztán eltűnik.

- Ha sikerült létrehozni a kapcsolatot, a(z) Kapcsolat sikeresen létrehozva jelenik meg a kijelzőn.
- Hagyja jóvá az üzenetet az **OK** gombbal.

Remoteupdate

Ez a menüpont csak akkor jelenik meg, ha a mosogatógépet bekötötték a Wi-Fi hálózatra.

Ha a mosogatógép vezérlésének új verziója érhető el, ön eldöntheti, hogy automatikusan frissüljön-e vagy sem.

A menübe az alábbi beviteli útvonalon juthat el.

 További beállítások

 Frissítés távolielléréssel



- Be

A frissítések megjelennek, és le lehet őket tölteni.

- Ki

A frissítéseket figyelmen kívül hagyják.

■ Válasszon ki egy opciót.

Kereskedő

Csak szakkereskedők részére.

A mosogatógép bemutató üzemmóddal van felszerelve a szakkereskedők számára.

A menübe az alábbi beviteli útvonalon juthat el.

 További beállítások

■ Kereskedő

Szoftververzió

Az egyes szoftveregységek verzióinak megjelenítése.

A menübe az alábbi beviteli útvonalon juthat el.

 További beállítások

 Szoftver verzió

A mindenkori szoftververzió-számok a kijelzőn láthatók. Beállítások nem lehetségesek.

Típustábla

A típustábla megjelenítése az ön mosogatógépével kapcsolatos minden lényeges információval, mint pl. modellazonosító, elektromos csatlakozás stb.

A menübe az alábbi beviteli útvonalon juthat el.

 További beállítások

Típustábla

A típustábla a kijelzőn jelenik meg. Beállítások nem lehetségesek.

Gyári beállítások

Szükség esetén a mosogatógép módosított programparaméterei vagy összes paramétere tetszés szerint ismét visszaállíthatók a gyári beállításokra.

A gyári beállításokat kizárólag az ügyfélszolgálattal egyeztetve lehet visszaállítani.

A menübe az alábbi beviteli útvonalon juthat el.

 További beállítások

 Gyári beállítások

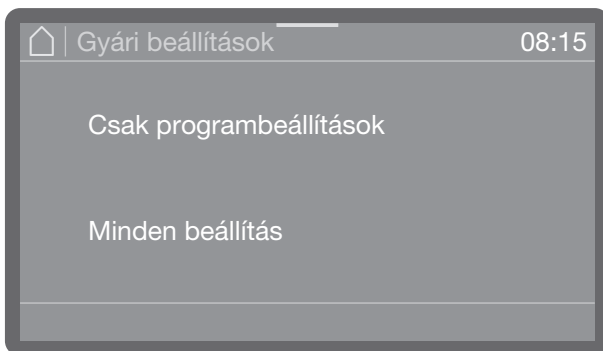

- Csak programbeállítások

A programbeállítások módosításai a gyári beállításra állnak vissza.

- Minden beállítás

Minden módosítás visszaáll a gyári beállításokra.

- Válasszon ki egy opciót.

A rendszer az ön által kiválasztott opciótól függően kérdezi meg, hogy a(z) Csak programbeállítások vagy a(z) Minden beállítás a visszaállítandó-e.

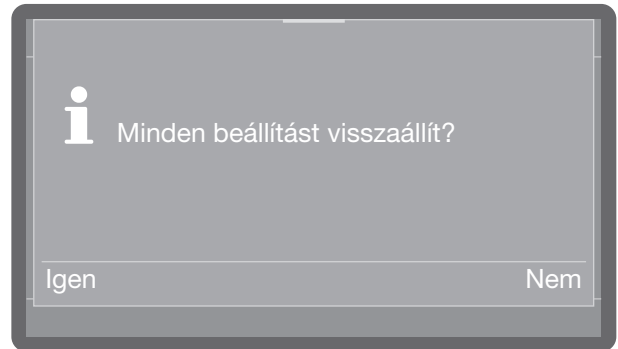
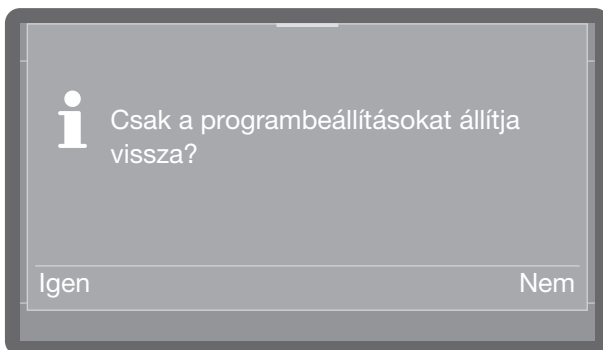

- A(z) Igen kiválasztásával az opciótól függően a programbeállításokat vagy az összes beállítást állítja vissza.

Vagy:

- Ha nem akar visszaállítást, válassza a(z) Nem lehetőséget.

Jogi információk

Ez a menü tartalmazza a jogi információkat, mint pl. az impresszumot, az adatvédelmi tájékoztatót, valamint a felhasználási feltételeket.

A menübe az alábbi beviteli útvonalon juthat el.

 További beállítások

§ Jogi információk

Az információk a kijelzőn jelennek meg. Beállítások nem lehetségesek.

Tisztítás és ápolás

Karbantartás

A mosogatógép élettartamának növelése érdekében célszerű **évente legalább egyszer** a Miele ügyfélszolgálatával karbantartást végeztetni.

A karbantartás az alábbi pontokat foglalja magába:

- elektromos biztonság a VDE 0701/0702 szerint
- ajtómechanika és ajtótmötés
- csavarozások és csatlakozások a mosogatótérben,
- víz be- és elvezetés
- belső és külső adagolórendszerek
- Szórókarok
- Szűrőrendszer
- gyűjtőedény a vízleeresztő szivattyúval és a visszacsapó szeleppel
- minden kosár és betét

A karbantartás keretében az alábbi funkcióellenőrzéseket végzik el:

- egy program lefuttatása próbaüzemként
- a tömítettség ellenőrzése
- minden a biztonság szempontjából fontos mérőrendszer (hibaállapotok kijelzése)
- biztonsági berendezések

⚠ A szennyeződések megváltoztatják a felületet.

Ha a szennyeződések hosszabb ideig hatnak, akkor bizonyos körülmények között már nem lehet eltávolítani őket, és a felületek elszíneződhetnek vagy megváltozhatnak.

A legjobb, ha azonnal eltávolítja szennyeződések a kezelőpanelről és a készülék előlapjáról.

⚠ Mindegyik felület könnyen karcosodik. Mindegyik felület elszíneződhet vagy megváltozhat, ha nem megfelelő tisztítószerekkel kerül érintkezésbe.

Csak megfelelő tisztítószereket alkalmazzon.

Képernyőzár

- A kezelőpanel és a kijelző tisztításához zárhatja a kijelzőt, hogy megelőzze a véletlen használatot a tisztítás során.



- Koppintással nyissa meg az állapotablakot, és húzza el a kijelzőn fent lévő narancssárga sávot.
- Koppintson a  szimbólumra.



A kijelző használata zárolva van.

- Koppintson 5 másodpercig a  szimbólumra a képernyőzár feloldásához.

A kezelőpanel tisztítása

- A kezelőpanelt csak tiszta szivacskendővel, kézi mosogatószerrel és meleg vízzel, vagy tiszta, nedves, mikroszálalás kendővel tisztítsa. Törölje azután egy puha kendővel szárazra a kezelőpanelt.

 A kezelőfelület sérülése.

A súrolószerek károsíthatják a kezelőfelületet.

Ne használjon súrolószereket!

A készülék előlapjának tisztítása

- A nemesacél előlapot nedves kendővel és kézi öblítőszerrel, vagy nem súroló hatású nemesacél tisztítószerrel tisztítsa.

A gyors, pl. ujjlenyomatok általi újraszennyeződések megakadályozása érdekében ezt követően nemesacél ápolószer használható.

 A felületek károsodása.

Az ammónium-kloridot tartalmazó tisztítószerek, valamint a nitro- és a szintetikusgyanta-hígító károsíthatják a felületet!

Ne használjon ilyen szereket.

 A behatoló víz károsítja a mosogatógépet.

A mosogatógépet és annak közvetlen környezetét nem szabad tisztítás céljából pl. víztömlővel vagy nagynyomású tisztítóval lelocsolni.

Ügyeljen arra, hogy tisztítás közben víz ne tudjon behatolni a mosogatógépbe.

Tisztítás és ápolás

A mosogatótér tisztítása

A mosogatótér a legmesszebbmenőkig öntisztuló, ha mindig a helyes tisztítószer mennyiséget használja.

Ha mégis pl. vízkő vagy zsír rakódott le, ezeket a lerakódásokat speciális tisztítószerrel távolíthatja el (a Miele vevőszolgálatnál kapható).

Az ajtó tömítés és az ajtó tisztítása

- Rendszeresen törölje le az ajtó tömítéseket (az ajtó alatt is) nedves kendővel, hogy az ételmaradékokat eltávolítsa.
- Törölje le a kiöntött étel- és italmaradékokat a mosogatógép ajtajának oldalairól és zsanérjairól.
- Távolítsa el a lábazati takarólemezzel rendelkező, szabadon álló készülékeknél az ajtó alatti mélyedésből az étel- és italmaradványokat.

⚠ Vágási sérülések veszélye.
Vágási sérülések veszélye áll fenn.
A tisztítás során ügyeljen az éles szélekre.

Ezek a felületek nem tartoznak a mosogatótérbe. A vízsugarak nem érik el és nem tudják megtisztítani őket. Ezért itt penész képződhet.

A mosogatótér szűrőinek tisztítása

A mosogatótér aljába beépített szűrőkombináció felfogja a mosogatóvízben lévő durva szennyeződéseket. A szennyeződések így nem juthatnak a keringetőrendszerbe, és nem tömíthetik el a szűrőkarokat.

Ha a(z) Szűrő stop aktiválva van, mikrofinomságú szűrő nélkül nem lehet mosogatni!

Ha a mikrofinomságú szűrőt nem megfelelően helyezték be, semmilyen program nem indítható el, és a(z) Szűrő stop hibaüzenet jelenik meg a képernyőn.

Helyezze be megfelelően a mikrofinomságú szűrőt, és ügyeljen a helyes illesztésre (lásd „Tisztítás és ápolás, A mosogatótér szűrőinek tisztítása“).

A szűrőkombinációt rendszeresen ellenőrizni kell, és szükség esetén meg kell tisztítani.

⚠ Üvegszilánkok miatti sérülésveszély.
Az üvegszilánkok nem mindig vehetők észre azonnal a szűrőn.
A szűrőket nagyon óvatosan tisztítsa meg.

A durva szűrő tisztítása

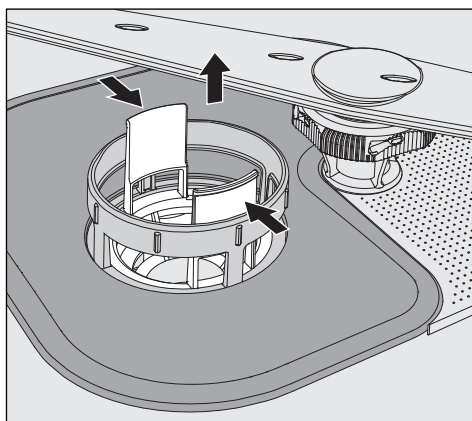

- Nyomja össze a fogantyúkat és távolítsa el a durva szűrőt.
- Öblítse el alaposan a szűrőt folyó víz alatt. A tisztításhoz használjon esetleg egy mosogatókefét.
- Helyezze vissza a szűrőt, ügyelve arra, hogy a helyére kattanjon.

Tisztítsa meg a felületi szűrőt és a mikrofinomságú szűrőt

- Vegye ki a durva szűrőt az előzőekben leírtak szerint.

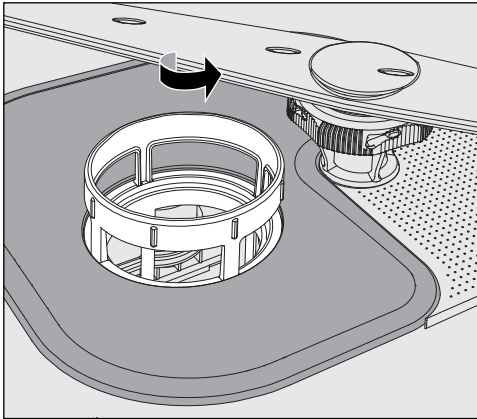

- Fogja meg a mikrofinomságú szűrőt a felső keretnél, és fordítsa el a nyíl irányába. Végül vegye ki a mikrofinomságú szűrőt.

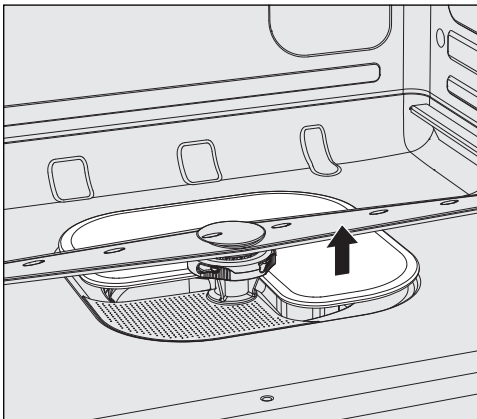

- Vegye ki a felületi szűrőt.
- Tisztítsa meg a szűrőket folyó víz alatt. A tisztításhoz szükség esetén használjon mosogatókefét.

Helyezze vissza a szűrőkombinációt fordított sorrendben, és a mikrofinomságú szűrőt balra fordítva hagyja azt újra a helyére kattanani.

A felületi szűrőnek egyenletesen kell a mosogatótér aljára felfeküdnie

Ha a szűrőket nem megfelelően szerelték be, a szórókarok eldugulhatnak. Ügyeljen a szűrők helyes illeszkedésére.

A szórókarok tisztítása

A mosogatógép három különböző szórókaral rendelkezik.

Ételmaradékok tapadhatnak meg a fúvókákban és a szórókarok csapágyáiban. Ezért rendszeresen ellenőrizni kell a szórókarokat.

- Kapcsolja ki a mosogatógépet.
- Húzza lefelé a **felső szórókart**.

A középső és az alsó szórókarok bajonettzárral vannak rögzítve.

Az alsó szórókar bajonettzára sárga színű, annak érdekében, hogy kiszereelt állapotban ne keverje össze a középső szórókaral.

A bajonettzár kioldásához a következőképpen járjon el:

- Fordítsa a **középső szórókart** a recézett csavaron ütközésig balra, majd lefelé húzza le.
- Húzza ki az alsó kosarat.

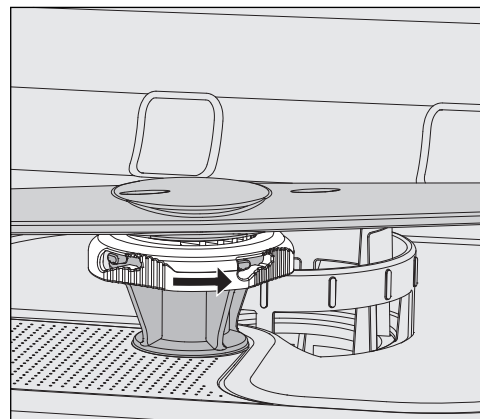

- Fordítsa az **alsó szórókart** a recézett csavaron ütközésig a nyíl irányába, majd felfelé húzza le.

Tisztítás és ápolás

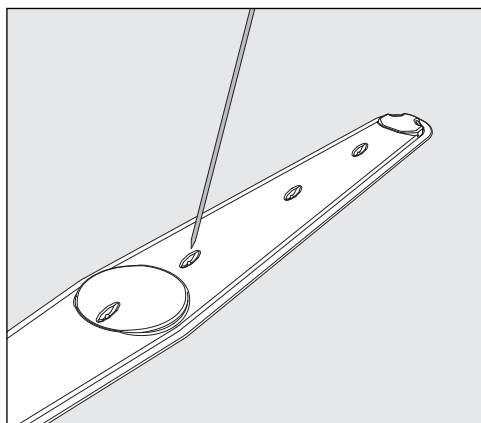

- Nyomja bele a fúvókákba szorult ételmaradékokat egy hegyes tárggyal a szórókarba.
- Folyó víz alatt alaposan öblítse el a szórókarokat.

Helyezze vissza a szórókarokat, és ellenőrizze, hogy akadálytalanul forgathatók-e. Ügyeljen arra, hogy a sárga bajonettzáras szórókart alul helyezze be.

A légszűrő cseréje (a modelltől függően)

A Dry+ szárítás légszűrőjét rendszeres időközönként ki kell cserélni.

A kijelzőn megjelenő üzenet jelzi a szükséges szűrőcserét.

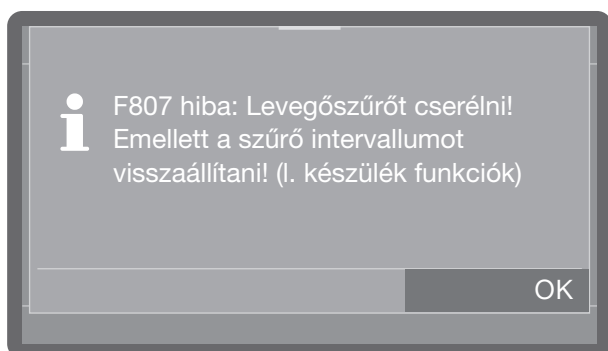

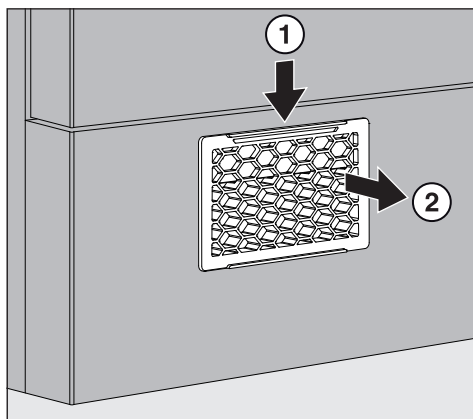

A műanyag tartó eltávolítása

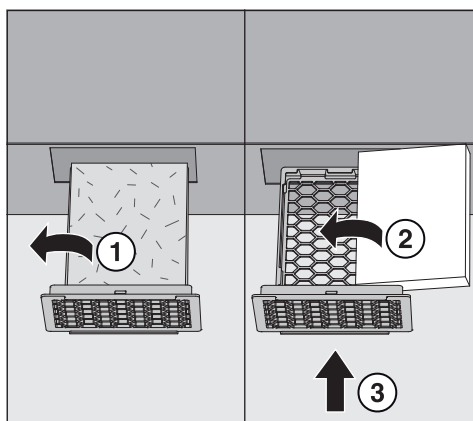

- Nyomja le a karabinert ① és húzza előre a műanyag tartót ②.

A szűrő cseréje



- Távolítsa el a használt szűrőt a műanyag tartóból ①.
- Helyezze az új szűrőt a nyomtatással lefelé a műanyag tartóba ②, és csúsztassa a műanyag tartót kattanásig a lábazati nyílásba ③.
- Állítsa vissza a szűrőintervallumot (lásd  Funkciók, Szűrő interv).

A legtöbb üzemzavart és hibát, amelyek a napi üzemeltetés során felléphetnek, saját maga is el tudja hárítani. Sok esetben időt és költséget takaríthat meg, mivel nem kell hívnia az Ügyfélszolgálatot.

A következő hibaelhárítási javaslatok segítenek önnek abban, hogy megtalálja az üzemzavar vagy a hiba okát, és elhárítsa azt. Ügyeljen azonban az alábbiakra:

 Szakszerűtlen javítások miatti veszély.

Szakszerűtlen javítások következtében a felhasználó komoly veszélyeknek lehet kitéve. A javításokat csak a Miele Ügyfélszolgálat, meghatalmazott Miele szakkereskedő vagy megfelelően képzett szakember végezheti el.

Műszaki hibák

Probléma	Ok és elhárítás
A kijelző sötét marad, és a Start/Stop kijelzés nem világlog, miután a mosogatógépet a(z)  gombbal kapcsolták be.	A hálózati csatlakozó nincs bedugva. ■ Dugja be a hálózati csatlakozót.
	A biztosíték kiugrott. ■ Kapcsolja be a biztosítékot (a biztosíték minimális értékét lásd a típustáblán).
A mosogatógép nem mosogat tovább.	A biztosíték kiugrott. ■ Kapcsolja be a biztosítékot (a biztosíték minimális értékét lásd a típustáblán). ■ Ha a biztosíték ismét kiugrik, hívja a Miele ügyfélszolgálatát.
Hálózatkiesés üzem közben	Ha programlefutás közben átmeneti hálózatkiesés következik be, nincs szükség intézkedésekre. A program a megszakítás után folytatódik. Ha a hálózatkiesés idején a mosogatótér hőmérséklete a programblokk számára szükséges minimum érték alá csökken, a programblokk megismétlődik.



Vízbevezetési/-kivezetési hiba

Probléma	Ok és elhárítás
A kijelzőn a következő hiba- és tájékoztató üzenetek egyike jelenik meg:	Mielőtt a zavart elhárítaná: <ul style="list-style-type: none">■ Kapcsolja ki a mosogatógépet a(z)  gombbal.
F404 Vízbekvezetés Túl kevés hidegvíz. Vízbekvezetést ellenőrizni! A vízcsapot nyissa ki teljesen. A készüléket kapcsolja ki-és be! Indítsa újra a programot! Ha a hiba újra fellép, hívja a Vevőszolgálatot! Szerviz telefon: Gyártási szám:	Hiba a vízbekvezetésnél. <ul style="list-style-type: none">■ Nyissa ki teljesen a vízcsapot.■ Tisztítsa meg a vízbekvezetés szűrőjét (lásd a „Tisztítás és ápolás“ fejezetet).
F541 Vízelvezetés hiba: Kapcsolja ki és be a készüléket Indítsa el a szivattyúzást! Tisztítsa ki a szűrőrendszert és a visszacsapó- szelepet! Amennyiben a hiba újra fellép, hívja a Vevőszolgálatot! Szerviz telefon: Gyártási szám:	Vízelvezetési hiba. Előfordulhat, hogy víz található a mosogatótérben. <ul style="list-style-type: none">■ Tisztítsa meg a szűrőkombinációt (lásd a „Tisztítás és ápolás“ fejezetet).■ Tisztítsa meg az ürítőszivattyút (lásd a „Működési zavarok elhárítása“ fejezetet).■ Tisztítsa meg a visszacsapószelepet (lásd a „Működési zavarok elhárítása“ fejezetet).■ Adott esetben szüntesse meg a lefolyócső megtörését, vagy a csőből kiálló hurkot.

Megszakítás hibakóddal

Hibakóddal, pl. Hiba F XXX (ahol XXX egy tetszőleges szám lehet), történő megszakítás esetén bizonyos körülmények között súlyos műszaki hiba lépett fel.

Minden hibakóddal történő megszakítás esetén érvényes:

- Kapcsolja ki a mosogatógépet a(z)  gombbal.
- Várjon kb. 10 másodpercet, mielőtt a mosogatógépet a  gombbal ismét bekapcsolja.
- Indítsa el az előzőleg kiválasztott programot még egyszer.

Ha a hibaüzenet ismételt kijelzésre kerül:

- Jegyezze fel a hibaüzenetet.
- Kapcsolja ki a mosogatógépet a(z)  gombbal.
- Értesítse a Miele vevőszolgálatát.





Továbbá vegye figyelembe az útmutatásokat a következő hibakódokhoz.

Probléma	Ok és elhárítás
Hiba F 404 – 405	<p>Ha a(z) Ellenőrizze a vízbevezetést jelent meg a kijelzőn, a vezérlés kb. 30 másodpercenként lekérdezi a vízbemene- tet. Ha három próbálkozás után nem érkezik víz a mosoga- tógépbe, a kijelzőn megjelenik egy ezekből a hibaszámok- ból, és a program leáll.</p> <ul style="list-style-type: none"> ■ Nyissa ki teljesen a vízcsapot. ■ A mosogatógépet kapcsolja ki, majd újra be. ■ Válassza ki a kívánt programot. ■ Nyomja meg a <i>Start/Stop</i> gombot.
Hiba F 407 – 408	<p>Hiba a vízbevezetésnél. Ha a minimális folyatási nyomás túl alacsony, a kijelzőn megjelenik egy ezekből a hibaszámokból, és a program le- áll.</p> <ul style="list-style-type: none"> ■ A folyatási nyomás a vízcsatlakozásnál túl alacsony (lásd a „Műszaki adatok“ fejezetet). Kérjen segítséget a Miele ügyfélszolgálatától.
Hiba F 413 – 414	<p>Hiba a vízbevezetésnél. Ha a folyatási nyomás túl magas, a kijelzőn megjelenik egy ezekből a hibaszámokból, és a program leáll.</p> <ul style="list-style-type: none"> ■ A folyatási nyomás a vízcsatlakozásnál túl magas (lásd a „Műszaki adatok“ fejezetet). Kérjen segítséget a Miele ügyfélszolgálatától.
Hiba F 433	<p>Záráskor az ajtó megakad, és nem húzható a végállásba.</p> <ul style="list-style-type: none"> ■ Távolítsa el az ajtó zárási tartományában lévő akadályt.
Hiba F 438	<p>A tisztítóautomata előtt nehéz tárgyak akadályozzák a ké- nyelmi ajtózár általi automatikus nyitást.</p> <ul style="list-style-type: none"> ■ Ne állítson (nehéz) tárgyakat a mosogatógép ajtaja elé.

Hibaelhárítás



Probléma	Ok és elhárítás
Hiba F 446	Az ajtózár hibás. ■ Hívja a Miele ügyfélszolgálatát.
Hiba F 492, 541	Hiba programindításkor Előfordulhat, hogy víz található a mosogatótérben. ■ Tisztítsa meg a szűrőkombinációt (lásd a „Tisztítás és ápolás“ fejezetet). ■ Tisztítsa meg a visszacsapószelepet (lásd a „Működési zavarok elhárítása“ fejezetet).
Hiba F 550	A Waterproof-rendszer beavatkozott. ■ Zárja el a vízcsapot. ■ Hívja a Miele ügyfélszolgálatát.
Hiba F 578	A csúcsidő-kizárási lekapcsolás több mint 2 óráig tart. ■ Vizsgáltsa át áramhálózatát és energiagazdálkodási rendszerét hozzáértő szakemberekkel.

Ajtó

Probléma	Ok és elhárítás
Zárás után az ajtó újra kinyílik	<p>Ha túl erősen csapja be az ajtót, akkor a kényelmi ajtózárral újra kinyitja.</p> <ul style="list-style-type: none"> ■ Kisebb erővel csukja rá az ajtót a zárra.
F812 hiba: Forró mosogatótér Sérülésveszély! Óvatosan nyissa az ajtót!	<p>A  gomb megnyomásakor a mosogatótérben a hőmérséklet 67 °C fölött van.</p> <div style="border: 1px solid black; padding: 5px; margin: 5px 0;"> <p> Az ajtó nyitásakor forró gőz és folyamatvegyszer távozhat!</p> </div> <ul style="list-style-type: none"> ■ Az ajtót csak akkor nyissa ki, ha feltétlenül szükséges.
Az ajtó egy résnyire nyitva van és a  gombbal nem lehet bezárni.	<p>Nem üzemzavar! A komfort ajtózárral az ajtót a program végén egy résnyire kinyitotta.</p> <ul style="list-style-type: none"> ■ Hajtsa fel az ajtót. Azután az ajtót ismét teljesen be lehet zárni a  gombbal.
F433 ajtó zárolva: Hárítsa el az ajtó zárolását! Kapcsolja ki és be a készüléket!	<p>Túlnyúló mosogatnivaló akadályozza az ajtót.</p> <ul style="list-style-type: none"> ■ Úgy rendezze el a mosogatnivalót, hogy az ne nyúljon bele az ajtó tartományába. ■ Zárja be az ajtót. <p>A kényelmi ajtózárral elakadt.</p> <ul style="list-style-type: none"> ■ Próbálja meg az ajtót óvatosan (nem erőltetve), az ajtófogantyú meghúzásával kinyitni. <p>Ha az ajtó továbbra is akad:</p> <ul style="list-style-type: none"> ■ Nyissa ki az ajtót a vészkioldóval. ■ Zárja be az ajtót, és kísérelje meg ismét a  gombbal kinyitni. <p>Ismételt elakadás esetén:</p> <ul style="list-style-type: none"> ■ Értesítse a Miele vevőszolgálatát.
F809 hiba: becsípődés-védelem	<p>Nem hiba! Az ajtó bekattant a zárónyelvbe, miközben az ajtózárral visszahúzódik a záró pozícióba.</p> <ul style="list-style-type: none"> ■ Nyissa ki az ajtót, és várja meg, amíg az ajtózárral eléri a végállását.

Hibaelhárítás

A mosogatógép szokatlanul viselkedik

Probléma	Ok és elhárítás
A mosogatógép semmilyen gombra nem reagál. Az ellenőrző kijelzők és a kijelző sötétek.	A mosogatógép energiatakarékossági okból 10 perc után kikapcsolt. <ul style="list-style-type: none"> ■ A mosogatógép ismételt bekapcsolásához nyomja meg a(z)  gombot.
A kijelző sötét, és a <i>Start/Stop</i> gomb villog.	A mosogatógép 10 perc energiatakarékossági okból készenléti módba váltott. <ul style="list-style-type: none"> ■ A készenléti módból való kilépéshez nyomjon meg egy tetszőleges gombot.
A kijelzőn a program indítása előtt a következő hiba jelenik meg: F822 hiba: a sótartály helyzetét ellenőrizni!	A sótartály nincs rendesen bezárva. <ul style="list-style-type: none"> ■ Zárja be a tartályt. <p>Sómaradványok akadályozzák a bezárást.</p> <ul style="list-style-type: none"> ■ Távolítsa el a sómaradékot a sóbetöltő tölcseréből, a tetőről és a tömítésről. Ne öblítse le a sómaradványokat folyó vízzel, mert ez a tartály túlcserüléséhez vezethet. ■ Zárja be a tartályt.
A kijelzőn a következő hiba jelenik meg: F553 sótartály hiba: Kapcsolja ki és be a készüléket! Jól zárja be a sótartályt az ajtóban! Ha a hiba újra fellép, hívja a Vevőszolgálatot! Szerviz telefon: Gyártási szám:	A sótartály fedele felpattant futó program közben. <div style="border: 1px solid gray; padding: 5px; margin: 5px 0;"> <p> Az ajtó nyitásakor forró gőz és folyamatvegyszer távozhat!</p> </div> <ul style="list-style-type: none"> ■ Nyissa ki az ajtót, és zárja le a tartály fedelét.
A kijelzőn a következő hiba jelenik meg: Szűrő stop	A mosogatótér alján lévő szűrőkombinációt nem megfelelően helyezték be. A programot nem lehet elindítani. <ul style="list-style-type: none"> ■ Nyissa ki az ajtót, helyezze be a szűrőkombinációt teljes egészében és megfelelően, lásd „Tisztítás és ápolás, A mosogatótér szűrőinek tisztítása“.
A tisztítószer tartály fedele nem zárható be.	Leragadt mosogatószer maradványok akadályozzák a bezárást. <ul style="list-style-type: none"> ■ Távolítsa el a mosogatószer maradványokat.
Befejezett program után folyadékfilm található az ajtó belsején és esetleg a belső falakon.	Nem hiba! A szárítórendszer normális működési módja. A nedvesség rövid idő után elpárolog.

Probléma	Ok és elhárítás
A program vége után víz található a mosogatótérben. (A „Szuper rövid“ programra nem érvényes)	Mielőtt a zavart elhárítaná: ■ Kapcsolja ki a mosogatógépet a(z)  gombbal.
	A mosogatótérben levő szűrőkombináció eltömődött. ■ Tisztítsa meg a szűrőkombinációt (lásd a „Tisztítás és ápolás“ fejezetet).
	Az ürítoszivattyú vagy a visszacsapószelep megszorult. ■ Tisztítsa meg az ürítoszivattyút vagy a visszacsapószelepet (lásd a „Működési zavarok elhárítása“ fejezetet).
	A lefolyócső megtört. ■ Szüntesse meg a megtörést a lefolyócsövön.
	A helyszíni lefolyószifon eltömődött. ■ Ellenőrizze és tisztítsa meg a lefolyószifont.
F806 túlterhelés lekapcsolás hiba: A fűtés időközben kikapcsolt.	Nem hiba! Az energiagazdálkodási rendszer terhelési csúcsokat állapított meg az energiaellátásban. A mosogatógép egyes alkatrészei a csúcsidő-kizárási lekapcsolás időtartamára szünetelnek.
Marad.ciklus	Nem hiba! A folyamatvegyszerek folyadékszintje elérte a még fennmaradó öblítési ciklusok megadott értékét, és megjelenik a kijelzőn.
Nyomáskiegyenlítés: A program múlva folytatódik.	Nem hiba! Ha az ajtót programlefutás közben nyitják ki, és a mosogatótér hőmérséklete 60 °C felett van, az ajtó zárását követően nyomáskiegyenlítés megy végbe.

Hibaelhárítás

Zajok

Probléma	Ok és elhárítás
Ütés szerű zaj a mosogatótérben	Az egyik mosogatókar egy edénynek ütközik. ■ Szakítsa meg a programot és rendezze el másként a mosogatókart akadályozó edényeket.
Csattogó zaj a mosogatótérben	Az edények mozognak a mosogatótérben. ■ Szakítsa meg a programot és rendezze el fixen az edényeket.
	Egy idegen test (pl. cseresznyemag) található az ürítőszivattyúban. ■ Távolítsa el az idegen testet az ürítőszivattyúból (lásd „Ürítőszivattyú és a visszacsapószelep tisztítása“ fejezet).
Ütésszerű zaj a vízvezetékben	Ezt esetleg a beépítés vonalvezetése vagy a vízvezeték túl kis keresztmetszete okozhatja. A mosogatógép működését nem befolyásolja. ■ Esetleg kérdezzen meg egy vízvezeték-szerelőt.

Nem kielégítő mosogatási eredmény

Probléma	Ok és elhárítás
Az edények nem tiszták.	Az edényeket nem jól rendezte el. ■ Vegye figyelembe az „Alkalmazástechnika, Mosogatnivaló elrendezése“ fejezet utasításait.
	A program nem felelt meg a követelményeknek. ■ Válasszon egy megfelelő programot (lásd a „Programáttekintés“ fejezetet).
	Túl kevés tisztítószeret adagolt. ■ Több tisztítószeret használjon.
	A tisztítószer nem alkalmas a szennyeződések eltávolítására. ■ Váltson mosogatószert.
	A szórókarokat eszközök akadályozzák. ■ Próbaképpen forgassa meg a kart, és adott esetben rendezze el másként az eszközöket.
	A mosogatótér szűrőkombinációja nem tiszta, vagy nincs jól behelyezve. Emiatt eldugulhatnak a szórókaron lévő fúvókák is. ■ Tisztítsa meg a szűrőkombinációt, illetve helyezze be megfelelően. ■ Adott esetben tisztítsa meg a szórókarok fúvókáit (lásd a „Tisztítás és ápolás, szórókarok megtisztítása“ fejezetet).
	A visszacsapószelep nyitott állapotban megszorult. Szennyvíz folyik vissza a mosogatótérbe. ■ Tisztítsa meg az ürítőszivattyút és a visszacsapó szelepet (lásd a „Működési zavarok elhárítása“ fejezetet).
	Adott esetben módosítsa a hőmérsékletet és/vagy az alkalmazott program behatási idejét. ■ Végezzen el a kívánt igazítást a programon. (lásd a „Bővített beállítások, Kiegészítő funkciók“ fejezetet)
A poharak és evőeszközök maszatosak maradnak. A poharak kékes árnyalatúak; a lerakódások letörölhetők.	Túl magasra van állítva az öblítőszer mennyisége. ■ Csökkentse az adagolási mennyiséget (lásd „Bővített beállítások, Kiegészítő funkciók, Adagoló rendszerek“ fejezet).
Az edény nem szárad meg vagy a poharak és evőeszközök foltosak.	Túl kevés az öblítőszer mennyisége vagy üres az öblítőszerartály. ■ Töltsön be öblítőszeret, növelje az adagolt mennyiséget vagy a legközelebbi utántöltésnél váltson öblítőszeret (lásd „Öblítőszer betöltése“ fejezet).

Hibaelhárítás

Probléma	Ok és elhárítás
A szárítási eredmény nem kielégítő Dry+ funkcióval ellátott mosogatógép esetén.	Nem hiba! A száradási idő nem volt elegendő az edények számára. ■ Hosszabbítsa meg az aktív szárítás idejét (lásd a „  Beállítások, Dry+“ című fejezetet).
Az edényen fehér lerakódás található. A poharak és evőeszközök tejszerű bevonatot kaptak; a lerakódások letörölhetőek.	Túl kevés az öblítőszer mennyisége. ■ Növelje az adagolt mennyiséget (lásd a „Bővített beállítások, Kiegészítő funkciók, Adagoló rendszerek“ fejezetet).
	A sótartályba nincs só betöltve. ■ Töltsön be regeneráló só (lásd „Regeneráló só betöltése“ fejezet)
	A vízlágyító berendezést túl alacsony vízkeménységre programozta be. ■ Programozza be a vízlágyító berendezést a megfelelő értékre (lásd a „Bővített beállítások, Vízkeménység“ fejezetet).
A poharak barnás-kékesre színeződnek el, a bevonat nem törölhető le.	A tisztítószerből összetevők rakódtak le. ■ Váltson mosogatószerre.
A poharak megvakulnak és elszíneződnek; a bevonatok nem törölhetőek le.	A poharak nem alkalmasak mosogatógéphez. Felületi változás áll be. ■ Vásároljon mosogatógéphez alkalmas poharakat.
A tea vagy rúzs nem tűnt el teljesen.	A kiválasztott program tisztítási hőmérséklete túl alacsony volt. ■ Válasszon magasabb tisztítási hőmérsékletű programot.
	A tisztítószernek túl gyenge a fehérítő hatása. ■ Váltson mosogatószerre.
A műanyagok elszíneződtek.	A természetes színezőanyagok, pl. sárgarépből, paradicsomból vagy Ketchup-ból lehetnek ennek az okai. A tisztítószer mennyisége vagy fehérítő hatása a természetes színezőanyagokhoz túl kicsi volt. ■ Használjon több tisztítószerre (lásd „Üzemelés, Mosogatószer“ fejezet). A már elszíneződött darabok nem kapják vissza eredeti színüket.

Probléma	Ok és elhárítás
<p>Az evőeszközökön rozsdafoltok mutatkoznak.</p>	<p>Az érintett evőeszközök nem eléggé rozsdaállóak.</p> <ul style="list-style-type: none"> ■ Vásároljon mosogatógépben mosható evőeszközt.
	<p>A regeneráló só betöltése után nem a „Hideg“ programot indították el. Sómaradványok kerültek a normál mosogatási folyamatba.</p> <ul style="list-style-type: none"> ■ Alapvetően a só betöltése után indítsa el mosogatnivaló nélkül a „Hideg“ programot.
	<p>Repülő vagy idegen rozsdá került a mosogatótérbe, pl. a vízben túl magas a vastartalom, vagy rozsdásodó mosogatnivalót tisztított a készülékben.</p> <ul style="list-style-type: none"> ■ Válogassa ki a rozsdásodó mosogatnivalót.

Hibák megszüntetése

A vízbevezetés szűrőjének tisztítása

A vízbevezető szelep védelme érdekében szűrő van beépítve a csavarkötésbe. Ha a szűrő elszennyeződött, túl kevés víz folyik a mosogatótérbe.

⚠ A hálózati feszültség áramütést okozhat.

A vízcsatlakozás műanyag háza egy elektromos szelepet tartalmaz.
Ne merítse a házat folyadékba.

- Válassza le a mosogatógépet a hálózatról. Ehhez kapcsolja ki a mosogatógépet, és húzza ki a hálózati csatlakozót.
- Zárja el a vízcsapot.
- Csavarja le a vízbevezető szelepet.

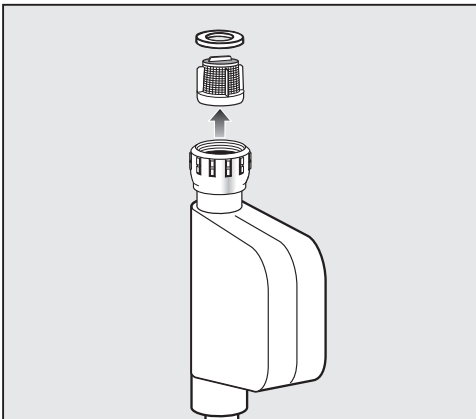

- Vegye ki a csavarkötésből a tömítőalátétet.
- Fogja meg a műanyag szűrő kiemelkedését egy kombinált vagy hegyes fogóval, és húzza ki a szűrőt.
- Tisztítsa meg a szűrőt folyó víz alatt.
- A visszaszerelés fordított sorrendben történik.

Csavarozza rá szorosán a csavarkötést a vízcsapra. Nyissa meg lassan a vízcsapot. Ha víz folyik ki, végezze el a csavarkötés utánhúzását.

A szennyfogó szűrőt a tisztítás után újra be **kell** szerelni.

Üritőszivattyú és visszacsapószelep tisztítása

Ha a mosogatási program végén (a „Szuper rövid“ program kivételével) azt észleli, hogy a készülék az öblítővizet nem szivattyúzta ki, előfordulhat, hogy egy idegen tárgy blokkolja az ürítőszivattyút vagy a visszacsapószelepet. Ez könnyen eltávolítható.

- Válassza le a mosogatógépet a hálózatról (kapcsolja ki a készüléket, majd húzza ki a hálózati csatlakozót, vagy csavarozza ki, ill. kapcsolja le a biztosítékot).
- Vegye ki a mosogatótérből a szűrőkombinációt (lásd a „Tisztítás és ápolás“ című fejezetet).

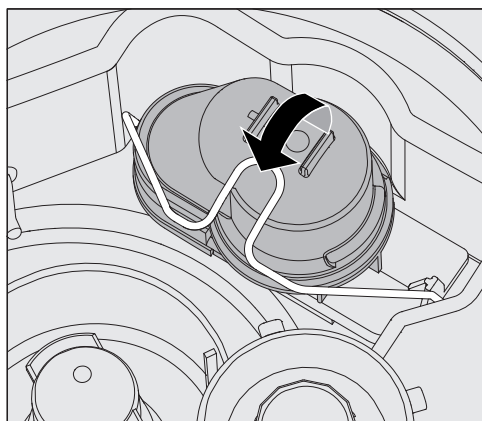

- Nyissa ki a zárókengyelt.
- Felfelé emelje le a visszacsapószelepet, és jól öblítse ki folyó víz alatt.
- A visszacsapószelep külső oldalán lévő szellőzőnyílásnak (csak kiszerezelt állapotban látható) nem szabad eltömődnie. Adott esetben egy éles tárggyal tegye ismét szabaddá a szellőzőnyílást.

A visszacsapószelep alatt található az ürítőszivattyú (nyíl).

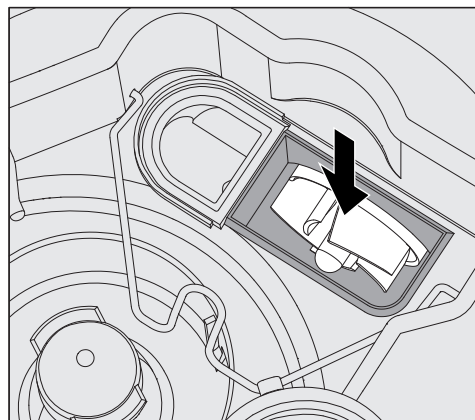

- Mielőtt behelyezné a visszacsapószelepet, ellenőrizze, hogy idegen testek nem zárják-e el az ürítőszivattyút.
- Óvatosan helyezze vissza a visszacsapószelepet és rögzítse a zárókengyellel.

Ügyfélszolgálat

Ha jelen használati utasításban található útmutatások ellenére egy hibát nem tud elhárítani, értesítse a kijelzőn megjelenő hibakód megjelölésével:















- a Miele szakkereskedőt vagy
- a Miele gyári vevőszolgálatát

A gyári vevőszolgálat telefonszámát a használati utasítás hátoldalán találja meg.

■ Az ügyfélszolgálatnak adja meg a modellt és a mosogatógép nyolcjegyű gépszámát.

Mindkét adatot megtalálja a típustáblán, amely felül, az ajtó hornyában került elhelyezésre.

Programáttekintés

Program	Alkalmazás	Tisztítószer (ha nem folyékony tisztítószerrel adagol)
		A következő adatok a Miele mosogatószerekre vonatkoznak. Kérjük, vegye figyelembe a gyártó adatait!
 Rövid	„Gyors program“ a friss és enyhén tapadó ételmaradékokkal kis mértékben szennyezett mosogatnivalóhoz.	20–25 g vagy egy tableta
 Univerzál	Normál szennyezettségű mosogatnivalóhoz.	20–25 g vagy egy tableta
 Intenzív	Erősen szennyezett mosogatnivalóhoz.	20–25 g vagy egy tableta
 Szuper rövid	„Gyors program“ a folyamatosan keletkező, friss, enyhén tapadó ételmaradékokkal kis mértékben szennyezett mosogatnivalóhoz.	20–25 g az ajtó belső oldalára
 Higiénikus	A mosogatnivaló higiénikus előkészítéséhez.	20–25 g vagy egy tableta
 HigiéniaPlus (modelltől függően)	A mosogatnivaló higiénikus előkészítéséhez.	20–25 g vagy egy tableta
 Poharak	Speciális pohárprogram.	20–25 g vagy egy tableta
 Söröspohár (modelltől függően)	Speciális söröspohár program. A program vége után a poharakat a program saját hőmérséklete nem szárítja meg, és adott esetben kézzel kell őket megszáritani.	20–25 g vagy egy tableta
 Evőeszközök	Speciális evőeszköz program.	20–25 g vagy egy tableta
 Műanyag	Speciális program műanyaghoz és könnyű mosogatnivalóhoz.	20–25 g vagy egy tableta
 Energiahat.	Energiatakarékos program, amely a kombinált energia- és vízfelhasználás tekintetében a leghatékonyabban tisztítja az átlagosan szennyezett edényeket.	20–25 g vagy egy tableta
<input type="checkbox"/> Vario TD (csak PFD 407)	Az edények különösen higiénikus előkészítéséhez, pl. a kórházak izoláló vagy fertőtlenítő állomásainak konyhaegységeiben.	Lehetőleg folyékony (enyhén lúgos) tisztítószer a DOS-modulon keresztül , alternatívaként 20–25 g vagy egy tableta
 Regenerálás	A regenerálás elvégzése kézzel. Ezzel előzhető meg az üzem közbeni munkafázisok alatti kényszerű regenerálás.	
 Hideg	Az erősen szennyezett edények elmosogatása a makacsul rászáradt szennyeződések előzetes eltávolítása, vagy a rászáradás megakadályozása érdekében. Sómaradványok eltávolítása a sótartály feltöltése után.	
 Szivattyúzás	A mosogatóvíz kiszivattyúzásához, ha pl. a mosogatóvizet a „Szuper rövid“ programnál cserélni kell, vagy egy programot leállítottak.	

Programparaméterek

Program	Modell (lásd a típustáblát)	Programlefutás							
		1. Előöblítés 1	2. Előöblítés 2	3. Mosogatás 1 (1), (2)	4. Köztes öblítés 1	5. Köztes öblítés 2	6. Utóöblítés 1 (1), (2)	7. Dry+ ☼☼☼+	8. AutoOpen
● Rövid	PFD 402	X		X 55 °C 1 perc		(X)	X ☼☼☼+ 80 °C/60 °C 1 perc	X	-
	PFD 404	X		X 66 °C 1 perc		(X)	X 85 °C 1 perc	-	X
	PFD 405	X		X 66 °C 1 perc	X	(X)	X ☼☼☼+ 85 °C/85 °C 1 perc	X	X
	PFD 407	X		X 55 °C 1 perc		(X)	X 60 °C 1 perc	-	X
● Univerzál	PFD 402	X		X 55 °C 2 perc	X	(X)	X ☼☼☼+ 80 °C/60 °C 1 perc	X	-
	PFD 404	X		X 66 °C 1 perc	X	(X)	X 85 °C 1 perc	-	X
	PFD 405	X		X 66 °C 1 perc	X	(X)	X ☼☼☼+ 85 °C/85 °C 1 perc	X	X
	PFD 407	X		X 55 °C 2 perc	X	(X)	X 60 °C 1 perc	-	X
● Intenzív	PFD 402	X	X	X 65 °C 3 perc	X	(X)	X ☼☼☼+ 80 °C/60 °C 1 perc	X	-
	PFD 404	X	X	X 66 °C 3 perc	X	(X)	X 85 °C 1 perc	-	X
	PFD 405	X	X	X 66 °C 3 perc	X	(X)	X ☼☼☼+ 85 °C/85 °C 1 perc	X	X
	PFD 407	X	X	X 65 °C 3 perc	X	(X)	X 60 °C 1 perc	-	X

Program	Modell (lásd a típus táblát)	Programlefutás							
		1. Előöblítés 1	2. Előöblítés 2	3. Mosogatás 1 (1), (2)	4. Köztes öblítés 1	5. Köztes öblítés 2	6. Utóöblítés 1 (1), (2)	7. Dry+ ☺☺☺+	8. AutoOpen
☑ Szuper rövid *)	PFD 402			X 55 °C 30 mp		(X)	X 55 °C 30 mp	-	-
	PFD 404			X 55 °C 30 mp		(X)	X 55 °C 30 mp	-	-
	PFD 405			X 55 °C 30 mp		(X)	X 55 °C 30 mp	-	-
	PFD 407			X 55 °C 30 mp		(X)	X 55 °C 30 mp	-	-
☑ Higiénikus	PFD 402	X		X 70 °C 10 perc	X	(X)	X ☺☺☺+ 80 °C/60 °C 1 perc	X	-
	PFD 404	X		X 60 °C 3 perc	X	(X)	X 85 °C 4 perc	-	X
	PFD 405	X		X 60 °C 3 perc	X	(X)	X ☺☺☺+ 85 °C/85 °C 4 perc	X	X
	PFD 407	X		X 60 °C 3 perc	X	(X)	X 85 °C 4 perc	-	X

X előirányzott programblokk

(X) kiegészítő programblokk; gyárilag deaktiválva
(a Miele ügyfélszolgálatától aktiválhatja)

- A programblokk ennél a programnál, ill. a program ennél a modellnél nem áll rendelkezésre

① A hőmérséklet 30–85 °C közé állítható be
Kivétel:
- PFD 407, 30–93 °C közé állítható be
- Program Szuper rövid max. 70 °C-ig állítható be

② A behatási idő 0–10 perc közé állítható be
Kivétel:
- Program Szuper rövid 0–255 másodperc közé állítható be

③ Hideg víz öblítőszer nélkül

☺☺☺+ Aktivált Dry+ funkció esetén az első, deaktivált funkció esetén a második érték számít.

*) **Fontos tudnivaló a(z) Szuper rövid programhoz**

A(z) Szuper rövid programnál a program vége után az utólagos öblítés vizét a gép nem szivattyúzza ki. Mosogatóvizként kerül megőrzésre a következő Szuper rövid programhoz. Ha a víz hőmérséklete 40 °C alá csökken, vagy egy másik programot indítanak el, akkor a készülék a programindításkor automatikusan kiszivattyúzza a mosogatóvizet.

Programparaméterek

Program	Modell (lásd a típustáblát)	Programlefutás											
		1. Előöblítés 1	2. Előöblítés 2	3. Mosogatás 1 (1), (2)	4. Köztes öblítés 1	5. Köztes öblítés 2	6. Utóöblítés 1 (1), (2)	7. Dry+ ☼☼☼+	8. AutoOpen				
	PFD 402	-											
☒ HigiéniaPlus	PFD 404	X		X 70 °C 10 perc	X	(X)	X 85 °C 4 perc	-		X			X
	PFD 405	X		X 70 °C 10 perc	X	(X)	☼☼☼+ 85 °C/85 °C 4 perc	X		X			X
	PFD 407	X		X 70 °C 10 perc	X	(X)	X 85 °C 4 perc	-		X			X
	PFD 402			X 50 °C 1 perc	X	(X)	☼☼☼+ 70 °C/50 °C 1 perc	X		-			-
☒ Poharak	PFD 404			X 50 °C 1 perc	X	(X)	X 50 °C 1 perc	-		X			X
	PFD 405			X 50 °C 1 perc	X	(X)	☼☼☼+ 70 °C/50 °C 1 perc	X		X			X
	PFD 407			X 50 °C 1 perc	X	(X)	X 50 °C 1 perc	-		X			X
☒ Söröspohár	PFD 402			X 50 °C 1 perc	X	(X)	X 50 °C 1 perc	-		X			-
	PFD 404			X 50 °C 1 perc	X	(X)	X 50 °C 1 perc	-		X			X
	PFD 405			X 50 °C 1 perc	X	(X)	X 50 °C 1 perc	-		X			X
	PFD 407	-											

Program	Modell (lásd a típus táblát)	Programlefutás							
		1. Előöblítés 1	2. Előöblítés 2	3. Mosogatás 1 (1), (2)	4. Köztes öblítés 1	5. Köztes öblítés 2	6. Utóöblítés 1 (1), (2)	7. Dry+ ☺☺☺+	8. AutoOpen
Egyszerű eszközök	PFD 402		X	X 60 °C 2 perc	X	(X)	X ☺☺☺+ 70 °C/55 °C 1 perc	X	-
	PFD 404		X	X 60 °C 2 perc	X	(X)	X 55 °C 1 perc	-	X
	PFD 405		X	X 60 °C 2 perc	X	(X)	X ☺☺☺+ 70 °C/55 °C 1 perc	X	X
	PFD 407		X	X 60 °C 2 perc	X	(X)	X 55 °C 1 perc	-	X
Műanyag	PFD 402	X		X 50 °C 5 perc	X	(X)	X ☺☺☺+ 80 °C/60 °C 1 perc	X	-
	PFD 404	X		X 50 °C 5 perc	X	(X)	X 60 °C 1 perc	-	X
	PFD 405	X		X 50 °C 5 perc	X	(X)	X ☺☺☺+ 80 °C/60 °C 1 perc	X	X
	PFD 407	X		X 50 °C 5 perc	X	(X)	X 60 °C 1 perc	-	X

X előirányzott programblokk

(X) kiegészítő programblokk; gyárilag deaktiválva
(a Miele ügyfélszolgálatától aktiválhatja)

- A programblokk ennél a programnál, ill. a program ennél a modellnél nem áll rendelkezésre

☺☺☺+ A hőmérséklet 30–85 °C közé állítható be
Kivétel:
- PFD 407, 30–93 °C közé állítható be
- Program Szuper rövid max. 70 °C-ig állítható be

☺☺☺+ A behatási idő 0–10 perc közé állítható be
Kivétel:
- Program Szuper rövid 0–255 másodperc közé állítható be

☺☺☺+ Hideg víz öblítőszer nélkül

☺☺☺+ Aktivált Dry+ funkció esetén az első, deaktivált funkció esetén a második érték számít.

Programparaméterek

Program	Modell (lásd a típustáblát)	Programlefutás							
		1. Előöblítés 1	2. Előöblítés 2	3. Mosogatás 1 ^{①, ②}	4. Köztes öblítés 1	5. Köztes öblítés 2	6. Utóöblítés 1 ^{①, ②}	7. Dry+ [⚡]	8. AutoOpen
Energiahat.	PFD 402			X 46 °C 10 perc	X	(X)	X [⚡] 70 °C/50 °C 2 perc	X	-
	PFD 404			X 46 °C 10 perc	X	(X)	X 50 °C 2 perc	-	X
	PFD 405			X 46 °C 10 perc	X	(X)	X [⚡] 70 °C/50 °C 2 perc	X	X
	PFD 407			X 46 °C 10 perc	X	(X)	X 50 °C 2 perc	-	X
<input type="checkbox"/> Vario TD			X 55 °C 5 perc	X	(X)	X 93 °C 1 perc	-	-	X
Regenerálás	Mind	Regenerációs folyamat							
Hideg	Mind	X							

X előirányzott programblokk

(X) kiegészítő programblokk; gyárilag deaktiválva
(a Miele ügyfélszolgálatától aktiválva)

① A hőmérséklet 30–85 °C közé állítható be
Kivétel:

- PFD 407, 30–93 °C közé állítható be
- Program Szuper rövid max. 70 °C-ig állítható be

[⚡] Aktivált Dry+ funkció esetén az első, deaktivált funkció esetén a második érték számít.

- A programblokk ennél a programnál, ill. a program ennél a modellnél nem áll rendelkezésre

③ Hideg víz öblítőszer nélkül

Felállítás

⚠ Kondenzvíz okozta károk.

A mosogatógép környezetében csak ipari célú bútorokat szabad használni, hogy a lehetséges kondenzvíz okozta károk kockázata elkerülhető legyen.

Csak ipari használatra alkalmas bútorokat állítson fel.

A mosogatógépnek stabilnak és vízszintesnek kell lennie. A padló egyenletlenségei és a gépmagasság a négy csavaros láb segítségével kiegyenlíthetők, ill. beállíthatók.

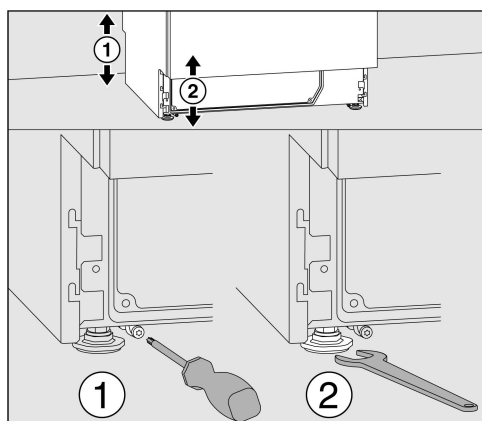

A készülék magassága 820 és 880 mm közé állítható be a készüléklábak segítségével. A tetővel ellátott mosogatógépek még 15 mm magasítással is rendelkeznek.

Az előlő készüléklábak villáskulccsal (13-as kulcsnyílás), a hátsók T20 Torx csavarral állíthatók be.

Ha a hátsó készüléklábak csúszótalpait nem szerelik fel, ezek a készüléklábak szintén beállíthatók villáskulccsal.

A beállítás az óramutató irányába felfelé, az óramutatóval ellentétesen lefelé forgatással történik.

Ha a mosogatógépet más készülékek vagy bútorok mellé, ill. fülkében állítja fel, annak legalább 600 mm szélesnek és 600 mm mélynek kell lennie.

Az aktív szárítással rendelkező mosogatógépeknek 580 mm mély fülkére van szükségük.

Aláépítések

⚠ Veszély a készülék megbillenése esetén.

A stabil helyzet biztosítása érdekében az aláépíthető mosogatógépeket csak olyan, egy darabból álló munkafelület alatt szabad felállítani, amelyet a szomszédos szekrényekkel összezsavaroztak.

Helyezze a mosogatógépet az összezsavarozott, egy darabból álló munkafelület alá.

A mosogatógép egy darabból álló munkafelület alatt történő felállításakor a beszerelési helynek legalább 600 mm szélesnek, 600 mm mélynek és 820 mm magasnak kell lennie.

Az aktív szárítással rendelkező mosogatógépeknek 580 mm mély beszerelési helyre van szükségük.

Az állítható készüléklábazattal ellátott mosogatógépekhez egy lábazati kiegyenlítő takarólécet mellékelünk. Ez a lábazati lécc helyett szerelhető fel.

A magasság beállításakor a készülék lábait csak max. 60 mm-re csavarozza ki.

Tömlőtartó

A mellékelt tömlőtartókkal az áramkábel, valamint a vízbevezető és vízvezető tömlők helytakarékosan helyezhetők el.

A tömlőtartó megakadályozza a tömlők meghajlását vagy összenyomódását szűk fülkébe történő beépítés esetén.

Az áramkábel és a tömlők a csatlakoztatási helyzettől függően a bal vagy a jobb oldalon helyezhetők el.

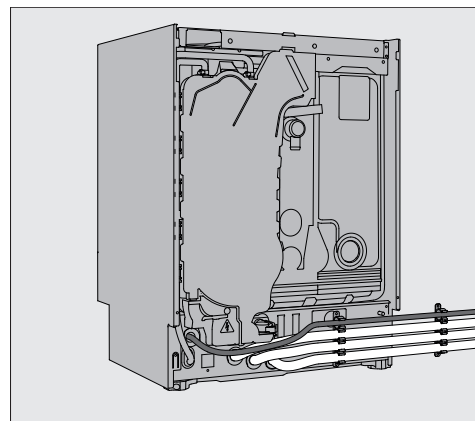

Felállítás

Állítható lábazati takarólemez (a modelltől függően)

A belső adagolással vagy aktív szárítással ellátott mosogatógépek állítható lábazati takarólemezzel rendelkeznek.

- Állítsa be a mosogatógépet.
- Nyissa ki félig a mosogatógép ajtaját, és oldja ki mindkét most láthatóvá vált csavart fent a lábazati takarólemezen.
- A lábazati takarólemezet először felfelé, majd előre húzza le.
- Oldja ki a mögötte lévő lábazat jobb és bal oldalán található két csavart.
- Húzza le a lábazat belső oldalát az aljzattal együtt
- Húzza meg ismét a két csavart.
- Szerelje vissza a lábazati takarólemezt a fent leírtak szerint, csak fordított sorrendben.

A gép fedelének levétele

Amennyiben rendelkezésre áll egy gépfedél, az a következőképpen távolítható el:

- Csavarozza ki a mosogatógép hátoldalán található két biztosítócsavart egy csavarhúzóval.
- Nyissa ki az ajtót.

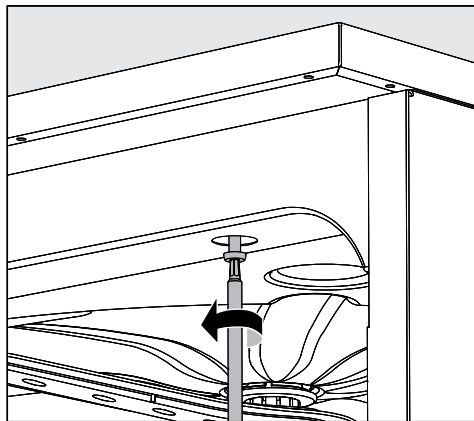

- Csavarja ki a bal és a jobb oldali rögzítőcsavart egy csavarhúzóval.
- Vegye le a készülék fedelét.

Mosogatógép beállítása és becsavarozása

A stabil helyzet biztosítása érdekében a mosogatógépet a beigazítás után össze kell csavarozni a munkafelülettel.

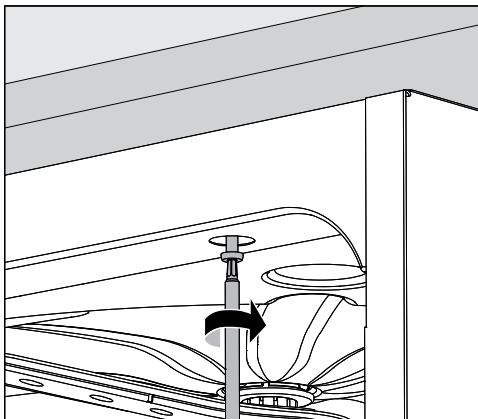

- Csavarozza össze az ipari mosogatógépet a beigazítás után az egy darabból álló munkafelülettel.

A csavarokat nyitott ajtónál, bal és jobb oldalon az elülső lécs furatain keresztül csavarozza össze a munkafelülettel.

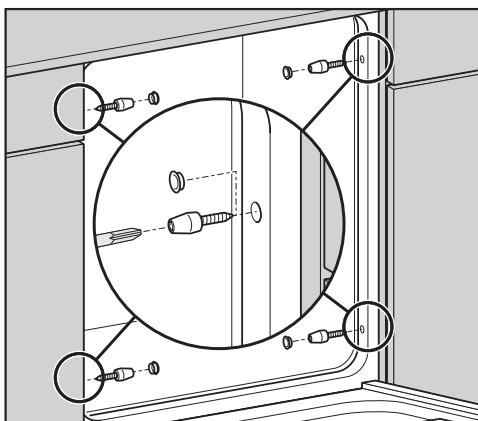

A nemesacél vagy kő munkalapok esetében a mosogatógépet oldalirányban a bal és jobb oldali szomszédos szekrényekhez kell rögzíteni, oldalanként két csavarral.

A tartozékcsomagban megtalálhatók a speciális csavarok (4 x 27/Torx T20).

Ebből a célból az ajtótmítés előtt az oldalfalba lyukakat kell fúrni.

Az aláépíthető változatban az oldalfalak furatai már jelen vannak.

Az aláépített mosogatógépek és a mellettük álló szekrények vagy készülékek közötti réseket nem szabad szilikonnal kitölteni, hogy a keringetőszivattyú szellőzése biztosított legyen.

Az aláépítési helyzettől függően a szállítási csomagban található nemesacél fedőlemez a munkafelület alá szerelhető. A nemesacél fedőlemez a munkafelület alsó peremét védi a vízgőz általi károsodástól.

Felállítási hely módosítása

A mosogatógép áthelyezése előtt teljesen csavarja be az állítható lábakat, hogy azok ne sérüljenek meg.

⚠ Károsodás az alkatrészeknél fogva történő hordozás miatt.
Ne emelje fel a mosogatógépet a kiálló részeknél, például a vezérlőpultnál fogva. Ezek letörhetnek.
Szállítás során ne fogja meg a kiálló alkatrészeket.

⚠ Károsodás kézi targoncával történő szállításkor.
A kézi targoncával történő utólagos szállítás során a mosogatógép megsérülhet.
A mosogatógépet csak az eredeti csomagolásban szállítsa kézi targoncával. Utólagos szállításkor a mosogatógépet egy darabból álló alátétre kell helyezni.

Villamos csatlakozás

Elektromos csatlakozás

⚠ Veszély szakszerűtlen elektromos bekötés miatt

Az elektromos csatlakozást érintő összes munkát csak engedéllyel rendelkező vagy elismert elektrotechnikai szakember végezheti el.

Az elektromos csatlakoztatást engedéllyel rendelkező szakemberrel végeztesse el.

- Az elektromos hálózatot a DIN VDE 0100 szabvány szerint kell kialakítani!
- Csatlakozás dugaljzaton keresztül a nemzeti előírások szerint (a dugaljzatnak a készülék telepítését követően hozzáférhetőnek kell lennie). Így például helyreállítás vagy karbantartás során egyszerűen ellenőrizhető a VDE 0701 szerinti elektromos biztonság.
- Fixen bekötött csatlakozás esetén olyan főkapcsolót kell felszerelni, amely minden pólust leválaszt a hálózatról. A főkapcsoló érintkezőjének legalább 3 mm-es nyitási távolsággal kell rendelkeznie, nulla állásban pedig lezárhatónak kell lennie.
- A biztonság növelésére a készülék elé egy 30 mA (DIN VDE 0664) kioldóáramú FI-védőkapcsoló bekötése ajánlott.
- Szükség esetén potenciálkiegyenlítést kell végezni.
- A csatlakozókábel cseréjénél csak eredeti Miele pótalkatrészt szabad használni.
- A műszaki adatokat lásd a típustáblán vagy a mellékelt kapcsolási rajzon!

A készüléket csak a **típustáblán** megadott feszültséggel, frekvenciával és biztosítókkal szabad üzemeltetni.

Átkötést csak a mellékelt átkötési ábra és kapcsolási rajz szerint szabad elvégezni.

A mosogatógéphez **átkötési ábrát** és **típustáblát** melléktünk, ill. helyeztünk el rajta.

Potenciálkiegyenlítés csatlakoztatása

A potenciálkiegyenlítés csatlakoztatásához a mosogatógép hátoldalán egy ⚡ csatlakozócsovar található.

Csúcsidő-kizárási lekapcsolás

A mosogatógépet energiagazdálkodási rendszerbe történő bekötésre tervezték. Ehhez a mosogatógépen a(z) Miele ügyfélszolgálatának kell műszakilag utólag módosítania, és a vezérlést ennek megfelelően beállítania.

További információkért kérjük, forduljon a(z) Miele ügyfélszolgálatához.

Terhelésmenedzsment

A csúcsidő-kizárási lekapcsolás átmenetileg kikapcsolja a mosogatógép egyes komponenteit, pl. a fűtést. Maga a mosogatógép bekapcsolva marad, a futó program pedig nem szakad meg. Ha a lekapcsolt komponentek közül valamelyikre szükség van a program során, a program időtartama a terheléslekapcsolás idejével meghosszabbodik.

A terheléslekapcsolást a következő üzenet jelzi, pl.:



F806 túlterhelés
lekapcsolás hiba:
A fűtés
időközben
kikapcsolt.

Vízbevezetés csatlakoztatása

⚠️ A folyamatvegyyszerek veszélyesek az egészségre

A mosogatógépben levő víz nem ivóvíz!
Ne igyon vizet a mosogatógépből

A levehető tömlőkészleteket nem szabad ismét felhasználni. Használja a mosogatógéphez mellékelt tömlőkészleteket.

- A mosogatógépet a helyi előírásoknak megfelelően kell a vízhálózatához csatlakoztatni.
 - A víznek legalább az ivóvízre vonatkozó európai rendelet követelményeinek meg kell felelnie. Magas vastartalom esetén idegen rozsdá képződhet a mosogatnivalón és a mosogatógépen. Ha a felhasznált víz klórtartalma meghaladja a 100 mg/l-t, akkor jelentősen megnő a mosogatnivaló korróziójának kockázata.
 - Bizonyos térségekben (pl. az Alpokban) a specifikus vízösszetétel miatt kicsapódások következhetnek be, amelyek a mosogatógép üzemeltetését csak lágyított vízzel teszik lehetővé.
 - A mosogatógép megfelel a hatályos ivóvízvédelmi európai szabványoknak.
 - A víznyomásnak (folyatónyomásnak) legalább 200 kPa túlnyomást kell elérnie (100 kPa = 1 bar). 200 kPa víznyomás (folyatónyomás) alatt automatikusan megnő a vízbeszívási idő. A max. megengedett statikus nyomás 1000 kPa (túlnyomás). Ha a víznyomás nem a 200–1000 kPa tartományban van, kérdezze a Miele vevőszolgálatát a szükséges intézkedésekről.
 - Gyárilag a mosogatógépet hideg vízre (kék jelölés) és max. 65 °C-os meleg vízre (piros jelölés) való csatlakoztatásra tervezték. Csatlakoztassa a vízbevezető tömlőket a hideg és meleg víz elzárószelepeihez.
- Ha nem áll rendelkezésre melegvíz-vezeték, akkor a melegvíz csatlakozáshoz való **piros** jelölésű vízbevezető tömlőt is a hidegvíz-csatlakozáshoz kell csatlakoztatni.
 - A csatlakozáshoz a kivitelezőnek egy 3/4" csavarzatú elzárószelepet kell kialakítania. A szelepnek könnyen hozzáférhető helyen kell lennie, mivel a vízbevezetést a használati időn kívül zárva kell tartani.
 - A vízbevezető tömlő egy kb. 1,7 m hosszú DN 10 nyomótömlő 3/4" csavarzattal. Ehhez hosszabbító toldatként egy 1,5 m hosszú, hajlékony fémcső (vizsgálati nyomás 140 bar) szállítható. A csavarzatban lévő szennyfogó szűrőt nem szabad kivenni.

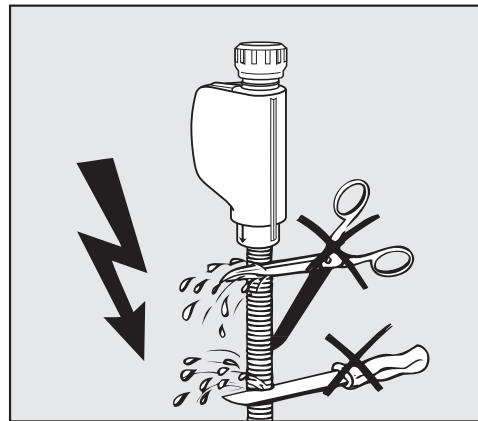

⚠️ A tömlő lerövidítése okozta kár.

A vízbevezető tömlőket **nem** szabad lerövidíteni vagy megsérteni.

Ne rövidítse meg a vízbevezető tömlőket.

Vegye figyelembe a mellékelt telepítési tervet is.

Vízcsatlakozás

Németországra és Svájcra vonatkozó előírás

A nemzeti ivóvízvédelmi előírások miatt a vízcsap és a vízbevezető tömlő közé be kell szerelni a mellékelt visszaáramlás-gátlót a hideg- és melegvíz-csatlakozásra.

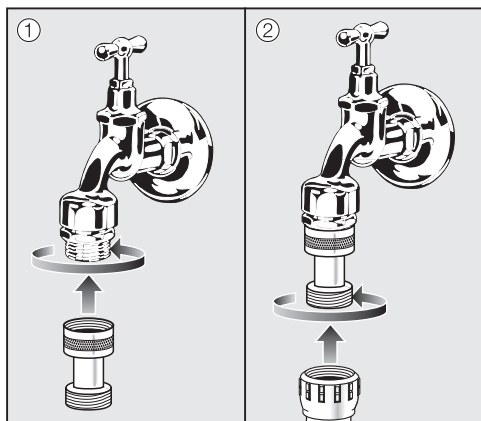

- Csavarozza a visszaáramlás-gátlót a vízcsapra.
- Csavarozza a vízbevezető tömlőt a visszaáramlás-gátló menetére.

Vízvezetés csatlakoztatása

- A mosogatógép vízvezetésébe visszacsapószelep van beépítve, így nem juthat szennyvíz a lefolyócsövön át a mosogatógépbe.
- A mosogatógépet lehetőleg egy **különálló**, a helyszínen kialakítandó lefolyórendszerhez kell csatlakoztatni. Ha nem áll rendelkezésre külön csatlakozás, duplakamrás szifonra történő csatlakoztatást javasolunk. A helyszíni csatlakozásnak a készülék alsó szélétől mérve 0,3 m és 1 m közötti magasságban kell lennie. Ha a csatlakozás 0,3 m-nél mélyebb, helyezze a lefolyócsövet az ívnél legalább 0,3 m magasságba.
- A mosogatógépet egy kb. 1,5 m hosszú, hajlékony lefolyócsővel szerelték fel (belső méret 22 mm). A cső csatlakoztatásához szükséges csőbilincseket a mosogatógéphez mellékeljük.
- A lefolyócsövet nem szabad lerövidíteni! A csőhöz összekötő idommal egy másik cső is csatlakoztatható. A lefolyócső hossza legfeljebb 4 m lehet.
- A lefolyórendszernek alkalmasnak kell lennie 16 l/perc minimális lefolyási mennyiség felvételére.

⚠ A húzással történő helytelen elhelyezés miatti károk.

A lefolyótömlő törésmentes, nyomás- és húzásmentes elhelyezésére ügyelni kell. Ügyeljen a lefolyótömlő törésmentes, nyomás- és húzásmentes elhelyezésére!

Vegye figyelembe a mellékelt szerelési tervet!

Műszaki adatok

Modell	PFD 402, PFD 405	PFD 404, PFD 407
Magasság készülékfedéllel Magasság készülékfedél nélkül	835 mm (állítható + 60 mm) 820 mm (állítható + 60 mm)	835 mm (állítható + 60 mm) 820 mm (állítható + 60 mm)
Szélesség	598 mm	598 mm
Mélység Mélység nyitott ajtónál	580 mm 1.180 mm	598 mm 1.200 mm
Tömeg (nettó)	ca. 70 kg	ca. 70 kg
Feszültség, csatlakozási érték, biztosíték	Lásd a típustáblát	Lásd a típustáblát
Csatlakozókábel	kb. 1,7 m	kb. 1,7 m
Vízcsatlakozás víz hőmérséklete: hideg víz/gőzkondenzátor (opcionális) melegvíz	max. 20 °C max. 65 °C	max. 20 °C max. 65 °C
Statikus víznyomás	1.000 kPa túlnyomás	1.000 kPa túlnyomás
Vízcsatlakozás minimális folyatónyomása: hidegvíz/gőzkondenzátor(opcionális) melegvíz	100 kPa túlnyomás 40 kPa túlnyomás	100 kPa túlnyomás 40 kPa túlnyomás
Vízcsatlakozás ajánlott folyatási nyomása: hidegvíz/melegvíz gőzkondenzátor (opcionális) – csatlakoztatás hi- deg vízzel)	≥ 200 kPa túlnyomás ≥ 200 kPa túlnyomás	≥ 200 kPa túlnyomás ≥ 200 kPa túlnyomás
Vízbevezető tömlő	kb. 1,7 m	kb. 1,7 m
Lefolyócső	kb. 1,5 m	kb. 1,5 m
Szivattyúzási magasság	min. 0,3 m, max. 1,0 m	min. 0,3 m, max. 1,0 m
Szivattyúzási hossz	max. 4,0 m	max. 4,0 m
Üzemi feltételek: környezeti hőmérséklet maximális relatív páratartalom lineárisan csökkenő eddig: minimális relatív páratartalom	5 °C–40 °C 80 % hőmérsékletekhez 31 °C-ig 50 % hőmérsékletekhez 40 °C-ig 10 %	5 °C–40 °C 80 % hőmérsékletekhez 31 °C-ig 50 % hőmérsékletekhez 40 °C-ig 10 %
Tárolási és szállítási feltételek: környezeti hőmérséklet relatív páratartalom légnymomás	-20 °C–60 °C 10 %–85 % 500 hPa–1060 hPa	-20 °C–60 °C 10 %–85 % 500 hPa–1060 hPa
Tengerszint feletti magasság (az IEC/EN 60335 szerint)	2.000 m-ig*	2.000 m-ig*
Védettség (IEC 60529 szerint)	IP21	IP21
Zajkibocsátási értékek LwA hangteljesítményszint LpA hangnyomásszint	Aláépíthető készülék a készülékklábazat előtti faléccel a Rö- vid programban 59 dB (A) 47 dB (A)	Aláépíthető készülék a készülékklábazat előtti faléccel a Rö- vid programban 57 dB (A) 45 dB (A)
Wi-Fi szabvány	802.11 b/g/n	
Wi-Fi frekvenciasáv	2.400-2.483,5 MHz	
Wi-Fi maximális adóteljesítménye	< 100 mW	
Vizsgálati jel	VDE, EMC zavarcsúrés	
CE jelölés	A gépekről szóló 2006/42/EK irányelv	
A gyártó címe	Miele & Cie. KG, Carl-Miele-Straße 29, 33332 Gütersloh, Németország	

* 2.000 m magasság feletti felállítási helyen a mosóvíz forráspontja alacsonyabb. Ezért kell adott esetben a programparaméte-
reket tesztelni szabni.

Miele

Miele Kft.

H – 1022 Budapest

Alsó Törökvész út 2.

Tel: (06-1) 880-6400

Fax: (06-1) 880-6403

E-mail: professional@miele.hu

Internet: www.miele-professional.hu



Miele & Cie. KG

Carl-Miele-Straße 29, 33332 Gütersloh, Németország