

Használati és szerelési útmutató Indukciós főzőlapok



Feltétlenül olvassa el a Használati- és szerelési utasítást a felállítás –
beszerelés – üzembe helyezés előtt.
Ezzel megóvja önmagát és elkerüli a készülék károsodását.

Tartalom

Biztonsági utasítások és figyelmeztetések	4
Az ön hozzájárulása a környezetvédelemhez	14
Áttekintés	15
Főzőlap	15
Kezelő- és kijelzőelemek	16
Első üzembe helyezés	18
A főzőlap tisztítása első alkalommal	18
A főzőlap üzembe helyezése első alkalommal	18
Miele@home	19
Con@ctivity.....	22
Működési mód	25
Főzőedények	26
Energiatakarékossági tanácsok	28
Beállítási tartományok	29
Kezelés	30
Kezelési elv.....	30
A főzőedény pozicionálása.....	31
A főzőlap bekapcsolása	32
A teljesítményfokozat beállítása	32
A főzőlap kikapcsolása.....	32
Maradék hő-kijelzés	32
A teljesítményfokozat beállítása - kibővített beállítási tartomány.....	32
Felfűtő automatika.....	33
Booster	34
Melegentartás.....	35
Időzítő	36
Stopper.....	36
Lekapcsoló automatika	37
Az Időzítő funkciók egyidejű használata	38
Kiegészítő funkciók	39
Stop&Go	39
Memória	39
Törlésvédelem	40
Bemutatótermi-/Show üzemmód	40
Főzőlap adatainak kijelzése.....	41
Biztonsági berendezések	42
Üzembehelyezési zár/reteszelés	42
Biztonsági kikapcsolás	43

Túlhevülés elleni védelem	44
Programozás	45
Adatok a vizsgálointézetek számára	49
Tisztítás és ápolás	50
Mi a teendő, ha	52
Üzenetek a kijelzőkön/kijelzőn	52
Váratlan rendellenesség	54
Nem kielégítő eredmény	55
Általános problémák vagy műszaki hibák	56
Utólag vásárolható tartozékok	57
Ügyfélszolgálat	58
Kapcsolatfelvétel üzemzavarok esetén	58
Típustábla	58
Garancia	58
Telepítés	59
Biztonsági útmutatások a beépítéshez	59
Biztonsági távolságok	60
Útmutatások a beépítéshez – ráültethető	64
Beépítési méretek – ráültethető	65
KM 7678 FR	65
KM 7678 FL, KM 7878 FL	66
KM 7697 FR	67
KM 7697 FL, KM 7897 FL	68
Ráültethető kivitel	69
Útmutatások a beépítéshez -síkba építhető	70
Beépítési méretek – síkba építhető	71
KM 7678 FL, KM 7878 FL	71
KM 7697 FL, KM 7897 FL	72
Síkba építhető kivitel	73
Elektromos csatlakozás	74
Termék adatlapok	77
Megfelelőségi nyilatkozat	79

Biztonsági utasítások és figyelmeztetések

Ez a főzőlap megfelel a kötelező biztonsági előírásoknak. Szakszerűtlen használata azonban személyi sérülésekhez és vagyoni károkhoz vezethet.

Olvassa el figyelmesen a Használati és szerelési utasítást, mielőtt a főzőlapot üzembe helyezi. Ez fontos útmutatásokat tartalmaz a beépítéshez, a biztonsághoz, a használathoz és a karbantartáshoz. Ezáltal védi önmagát és másokat, valamint elkerüli a főzőlap károsodását.

Az IEC 60335-1 szabványnak megfelelően a Miele kifejezetten felhívja a figyelmet arra, hogy a főzőlap telepítéséről szóló fejezetet valamint a biztonsági előírásokat és figyelmeztetéseket feltétlenül el kell olvasni és be kell tartani.

A Miele nem tehető felelőssé azon károkért, amelyek ezeknek az útmutatások figyelmen kívül hagyásából származnak.

Őrizze meg a Használati és szerelési utasítást, és adja azt tovább az esetleges következő tulajdonosnak.

Rendeltetésszerű használat

- ▶ Ez a főzőlap háztartásban és a háztartáshoz hasonló felállítási környezetben történő használatra készült.
- ▶ Ez a főzőlap nem alkalmas a szabadban történő alkalmazásra.
- ▶ A főzőlapot kizárólag háztartási keretek között használja ételek elkészítésére és melegen tartására. Az összes többi felhasználási mód tilos.
- ▶ Azok a személyek, akik fizikai, érzékelési vagy szellemi képességeik vagy tapasztalatlanságuk vagy tájékozatlanságuk miatt nem tudják a főzőlapot biztonságosan kezelni, a kezeléskor felügyelni kell őket. Ezek a személyek csak akkor kezelhetik a főzőlapot felügyelet nélkül, ha úgy elmagyarázták nekik, hogy biztonságosan tudják kezelni. Fel kell tudniuk ismerni és meg kell tudniuk érteni a helytelen használat lehetséges veszélyeit.

Biztonsági utasítások és figyelmeztetések

Gyermekek a háztartásban

- ▶ A nyolc év alatti gyermekeket tartsa távol a főzőlaptól, kivéve, ha állandó felügyelet alatt állnak.
- ▶ Nyolc év feletti gyermekek csak akkor kezelhetik a főzőlapot felügyelet nélkül, ha úgy elmagyarázták nekik, hogy biztonságosan tudják kezelni. A gyermekeknek fel kell tudniuk ismerni és meg kell tudniuk érteni a helytelen használat lehetséges veszélyeit.
- ▶ Gyermekeknek nem szabad a főzőlapot felügyelet nélkül tisztítaniuk.
- ▶ Ügyeljen azokra a gyermekekre, akik a főzőlap közelében tartózkodnak. Soha ne hagyja a gyermekeket a főzőlappal játszani.
- ▶ A főzőlap működés közben felforrósodik és még egy ideig kikapcsolás után is forró marad. Tartsa távol a gyermekeket a főzőlaptól, amíg az annyira le nem hűlt, hogy bármiféle égési veszélyt kizárjon.
- ▶ Égési sérülésveszély! Ne tartson gyermekek számára érdekes tárgyakat a főzőlap feletti vagy mögötti területeken. A gyermekeket ez arra csábíthatja, hogy felmásszanak a főzőlapra.
- ▶ Égési és forrázási veszély! Fordítsa a fazék- és serpenyőfogantyúkat oldalra a munkafelület fölé, hogy a gyerekek ne tudják azokat lehúzni és megégetni magukat.
- ▶ Fulladásveszély! A gyermekek játék közben a csomagolóanyagokat (pl. fólia) magukra tekerhetik, vagy a fejükre húzhatják és megfulladhatnak. A csomagolóanyagokat tartsa távol a gyermekektől.
- ▶ Használja az üzembe helyezési zárat, hogy a főzőlapot a gyermekek felügyelet nélkül ne tudják bekapcsolni. Ha a főzőlapot használja, kapcsolja be a reteszelést, hogy a gyermekek a (kiválasztott) beállításokat ne tudják megváltoztatni.

Műszaki biztonság

- ▶ A szakszerűtlen telepítési és karbantartási munkálatok vagy javítások veszélyeztethetik a felhasználót. A telepítési és karbantartási munkálatokat vagy javításokat csak a Miele által engedélyezett szakemberek végezhetik el.
- ▶ A főzőlap sérülései veszélyeztethetik az ön biztonságát. Ellenőrizze a látható sérüléseket. Soha ne helyezzen üzembe sérült készüléket.
- ▶ Lehetséges az önálló vagy a hálózattal nem szinkronban álló energiaellátó rendszer időszakos vagy folyamatos üzemeltetése (például szigethálózatok, biztonsági tartalékrendszerek). Az üzemeltetés feltétele, hogy az energiaellátó rendszer megfeleljen az EN 50160 vagy hasonló szabvány előírásainak.
A házi elosztórendszerrel és ezzel a Miele termékkel kapcsolatban előírányzott óvintézkedéseket a működést és a működési módot tekintve sziget üzemben vagy a hálózattal nem szinkronban álló üzemen is biztosítani kell, illetve azonos intézkedésekkel kell helyettesíteni a telepítésnél. Mint például a VDE-AR-E 2510-2 aktuális kiadványában leírtak szerint.
- ▶ A főzőlap villamos biztonsága csak akkor garantált, ha azt egy előírászerűen kiépített védővezetékes (földelt) hálózati rendszerhez csatlakoztatja. Ennek az alapvető biztonsági feltételnek meg kell lenni. Kétséges esetben elektrotechnikai szakemberrel ellenőriztesse a villamos hálózatot.
- ▶ A főzőlap adattábláján található csatlakoztatási adatoknak (frekvencia és feszültség) feltétlenül meg kell egyezniük a villamos hálózat adataival, hogy a készülék ne károsodjon.
Hasonlítsa össze ezeket az adatokat csatlakoztatás előtt. Kétség esetén kérdezzen meg egy elektrotechnikai szakembert.
- ▶ Az elosztó, vagy hosszabbító nem garantálják a szükséges biztonságot (tűzveszély). Ne csatlakoztassa ezeken keresztül a főzőlapot a villamos hálózathoz.

Biztonsági utasítások és figyelmeztetések

- ▶ A főzőlapot csak beépítve használja, hogy a biztonságos funkciója szavatolt legyen.
- ▶ Jelen főzőlapot nem szabad nem rögzített helyeken (pl. hajókon) üzemeltetni.
- ▶ Az áramvezető csatlakozók érintése, valamint a villamos és mechanikai felépítés megváltoztatása veszélyezteti önt, és esetlegesen a főzőlap működési zavarához vezethet. Soha ne nyissa ki a főzőlap házáat.
- ▶ A garanciaigény elvész, ha a főzőlap javítását nem a Miele által felhatalmazott Ügyfélszolgálat végzi el.
- ▶ Csak eredeti alkatrészek esetében garantálja a Miele, hogy a biztonsági követelményeket teljesítik. Hibás alkatrészeket csak ilyenekre szabad kicserélni.
- ▶ A főzőlap nem alkalmas külön időkapcsoló órával vagy távirányító rendszerrel történő üzemeltetésre.
- ▶ A főzőlapot elektrotechnikai szakembernek kell az elektromos hálózathoz csatlakoztatnia (Lásd a „Telepítés“ fejezet „Elektromos csatlakoztatás“ részt).
- ▶ Ha a hálózati csatlakozó vezeték sérült, egy villanyszerelőnek ki kell cserélnie azt egy speciális csatlakozóvezetékre (lásd a „Telepítés“ című fejezet „Elektromos csatlakozás“ szakaszát).
- ▶ Beszerelési és karbantartási munkák, vagy javítások előtt a főzőlapot le kell választani a hálózatról. Ezt biztosítsa azzal, hogy
 - kapcsolja le a háztartás villamos hálózatának biztosítóit, vagy
 - csavarja ki teljesen a ház becsavarható biztosítóit, vagy
 - húzza ki a hálózati csatlakozót (ha van) a dugaszoló aljzatból. Ilyenkor ne a hálózati csatlakozókábelt húzza, hanem a hálózati csatlakozót.

Biztonsági utasítások és figyelmeztetések

- ▶ **Áramütés veszély!** A főzőlapot ne használja, ha a főzőlapon sérülések, törések, hasadások vagy repedések vannak vagy azonnal kapcsolja ki. Válassza le a főzőlapot a villamos hálózatról. Forduljon az Ügyfélszolgálathoz.
- ▶ Ha a főzőlapot egy bútor előlap mögé (pl. ajtó) építették be, soha ne csukja be az előlapot, amíg a főzőlapot használja. A zárt bútor előlap mögött felgyülemlik a meleg és a nedvesség. Ezáltal a főzőlap, a szekrény és a talaj is károsodhat. Csak akkor csukja be a bútor előlapot, ha a maradék hő kijelzők kialudtak.

Biztonsági utasítások és figyelmeztetések

Szakszerű használat

- ▶ A főzőlap működés közben felforrósodik és kikapcsolás után még egy ideig forró is marad. Csak ha a maradékhő-kijelzők elaludtak, akkor nincs már égési sérülésveszély.
- ▶ Az olajok és zsírok túlhevülve meggyulladhatnak. Ne hagyja a főzőlapot zsírral, olajjal történő munkálatok során felügyelet nélkül. Soha ne oltsa vízzel az olaj- és zsírtüzeket. Fojtsa el óvatosan a lángokat egy fedéllel, vagy egy oltótakaróval.
- ▶ Működés közben ne hagyja felügyelet nélkül a főzőlapot! Állandóan ellenőrizze a rövid főzési és sütési folyamatokat.
- ▶ A lángok meggyújthatják a páraelszívó zsírszűrőjét. Ne flambírozzon soha egy páraelszívó alatt.
- ▶ Ha spray-dobozok, könnyen gyulladó folyadékok vagy éghető anyagok felmelegednek, azok meggyulladhatnak. Ezért soha ne tartson gyúlékony tárgyakat a fiókban közvetlenül a főzőlap alatt. Az esetlegesen meglévő evőeszköztartóknak hőálló anyagból kell lenniük.
- ▶ Soha ne melegítsen üres edényt.
- ▶ Zárt dobozokban a főzés és melegítés során túlnyomás keletkezik, amelynek következtében kidurranhatnak. Ne használja a főzőlapot befőzésre és dobozok melegítésére.
- ▶ Ha letakarja a főzőlapot, akkor véletlen bekapcsolás, vagy maradékhő esetén fennáll a veszély, hogy az anyag meggyullad, szétreped, vagy megolvad. Soha ne takarja le a főzőlapot pl. borítólappal, ruhával, vagy védőfóliával.
- ▶ Bekapcsolt főzőlap, véletlen bekapcsolás vagy maradékhő esetén fennáll a veszélye, hogy a főzőlapra helyezett fém tárgyak felforrósodnak. Más anyagok megolvadhatnak vagy meggyulladhatnak. Nedves edénytetők odaragadhatnak. A főzőlapot ne használja tároló felületként. Használat után kapcsolja ki a főzőlapot.

Biztonsági utasítások és figyelmeztetések

- ▶ Megégetheti magát a forró főzőlappal. A forró készüléken végzett minden munkánál védje a kezét edényfogó kesztyűvel, vagy edényfogó kendővel. Csak száraz kesztyűt, vagy kendőt használjon. A víz, vagy nedves textíliák jobban vezetik a hőt és a keletkező gőz által égési sérüléseket okozhatnak.
- ▶ Ha a főzőlap közelében egy villamos készüléket, (pl. egy kézi mixer) használ, akkor ügyeljen arra, hogy a hálózati csatlakozókábel ne érintkezzen a forró főzőlappal. A csatlakozó vezeték szigetelése megsérülhet.
- ▶ Só, cukor, vagy homokszemek, pl. zöldség pucolásából, karcolókat okozhatnak, ha az edény alja alá kerülnek. Ügyeljen arra, hogy az üvegkerámia lap és az edény alja tiszta legyen, mielőtt felteszi a főzőedényt.
- ▶ Leeső tárgyak (akár könnyű tárgyak is, mint sószóró) repedéseket, vagy töréseket okozhatnak az üvegkerámia lapon. Ügyeljen arra, hogy semmilyen tárgy ne essen az üvegkerámia lapra.
- ▶ Az érintógombokra helyezett forró tárgyak az alatta lévő elektronika sérülését okozhatják. Soha ne tegyen forró fazekakat, vagy serpenyőket az érintógombokra és a kijelzőre.
- ▶ Ha cukor, cukor tartalmú ételek, műanyag vagy alufólia a forró főzőlappal kerülnek és megolvadnak, lehűléskor károsítják az üvegkerámia felületet. Azonnal kapcsolja ki a készüléket, és kaparja le ezeket az anyagokat alaposan egy üvegkaparóval. Húzzon edényfogó kesztyűt. Tisztítsa meg az üvegkerámia felületet egy üvegkerámia tisztítóval, amint az lehűlt.
- ▶ A bekapcsolt tűzhelyen lévő üres edények az üvegkerámia lap sérüléséhez vezethetnek. Üzemelés közben ne hagyja felügyelet nélkül a főzőlapot!
- ▶ A durva aljú edények és serpenyők megkarcolják az üvegkerámia lapot. Csak sima aljú edényeket és serpenyőket használjon.

Biztonsági utasítások és figyelmeztetések

- ▶ Áthelyezéshez emelje fel az edényeket. Így elkerülheti a kopás és karcolódás általi foltosodást.
- ▶ Az indukciós főzőzónák nagy felmelegítési sebessége miatt bizonyos körülmények között a főzőedény aljának hőmérséklete a legrövidebb idő alatt elérheti az olajok és zsírok öngyulladás hőmérsékletét. Működés közben ne hagyja felügyelet nélkül a főzőlapot!
- ▶ Zsirt és olajat legfeljebb egy percre forrósítsa és soha ne használja hozzá a boostert.
- ▶ Csak szívritmusszabályzóval rendelkező személyek számára: A bekapcsolt főzőlap közvetlen közelében elektromágneses mező keletkezik. A szívritmusszabályzóra való hátrányos hatás valószínűtlen. Kétség esetén forduljon szívritmus-szabályzója gyártójához vagy orvosához.
- ▶ A bekapcsolt főzőlap elektromágneses mezője befolyásolhatja a mágnesezhető tárgyak működését. Hitelkártyáknak, adattároló eszközöknek, zsebszámológépeknek nem szabad a bekapcsolt főzőlap közvetlen közelében lenni.
- ▶ Fém tárgyak, amelyeket a főzőlap alatti fiókban tárol, a készülék hosszabb, intenzív használata során felmelegedhetnek.
- ▶ A főzőlap hűtőventilátorral van felszerelve. Ha a beépített főzőlap alatt egy fiók található, ügyeljen a fiók tartalma és a készülék alja közötti megfelelő távolságra, hogy elegendő hideg levegő jusson a főzőlaphoz.
- ▶ Ha a beépített főzőlap alatt fiók található, ne tároljon semmilyen éles vagy kis tárgyat, papírt, szalvétát stb. a fiókban. Ezek a tárgyak a szellőző nyílásokon a készülékbe kerülhetnek vagy felszívódhatnak, és így a hideg levegő ventilátort károsítják vagy a hűtés működését akadályozzák.
- ▶ Ha indukciós adapterlemezt használ a főzőedényekhez, károsodhatnak vagy akár tönkre is mehetnek az indukciós generátorok. Ne használjon indukciós adapterlemezt.

Tisztítás és ápolás

- ▶ A gőztisztító készülék gőze az áramvezető alkatrészekre juthat és zárlatot okozhat.
A főzőlap tisztításához soha ne használjon gőztisztító készüléket.
- ▶ Ha a főzőlap egy pirolízis-sütő, vagy -tűzhely fölé van beépítve, a pirolízis folyamata közben ne üzemeltesse, mert a főzőlap hővédelme kioldhat (lásd a megfelelő fejezetben).
- ▶ A Miele a főzőlap sorozatgyártásának befejezését követően még akár 15 évig, de legalább tíz évig garantálja a készülék működéséhez szükséges pótalkatrészek rendelkezésére állását.

Az ön hozzájárulása a környezetvédelemhez

A csomagolóanyag megsemmisítése

A csomagolás megóvjja a készüléket a szállítási sérülésektől. A csomagolóanyagokat környezetvédelmi és hulladékkezelés-technikai szempontok alapján választották ki, így azok újrahasznosíthatók.

A csomagolásnak az anyagkörforgásba való visszavezetése nyersanyagot takarít meg és csökkenti a keletkező hulladék mennyiségét. Szakkereskedője visszaveszi a csomagolást.

A régi készülék ártalmatlanítása

A elektromos és elektronikus készülékek még jelentős mennyiségben tartalmaznak értékes anyagokat. Tartalmazzanak olyan anyagokat, összetevőket és alkatrészeket is, amelyek a készülékek működéséhez és biztonságához szükségesek voltak. Ezek a szemétbe kerülve vagy nem megfelelő kezelés esetén ártalmassá válhatnak az emberi egészségre és a környezetre. Ezért semmi esetre se dobja a háztartási szemétbe a régi készülékét.



Ehelyett használja az elektromos és elektronikus készülékek leadására és hasznosítására szolgáló hivatalos, kijelölt gyűjtő és visszavételi helyeket a lakóhelyén, a kereskedőknél vagy a Mielénél. A selejtezendő készüléken lévő esetleges személyes adatok eltávolításáért törvényileg saját maga felel. Kérjük, gondoskodjon arról, hogy selejtezendő készüléke az elszállításig gyermekbiztosan legyen tárolva.

Főzőlap

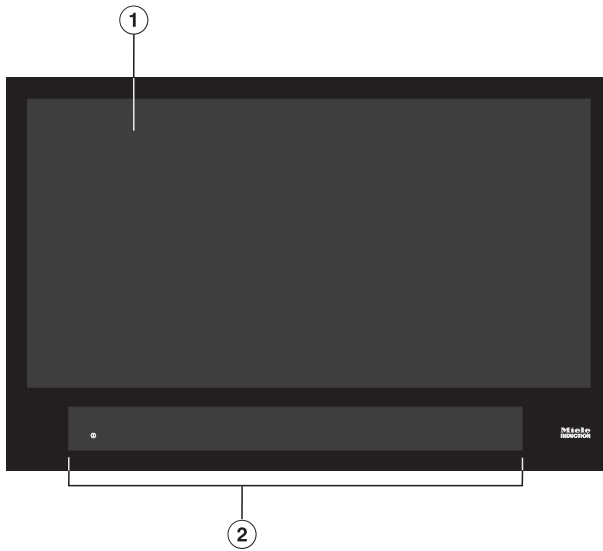

- ① Használható főzőlap maximum 6 főzőedényhez
- ② Kezelő- és kijelzőelemek

Áttekintés

Kezelő- és kijelzőelemek

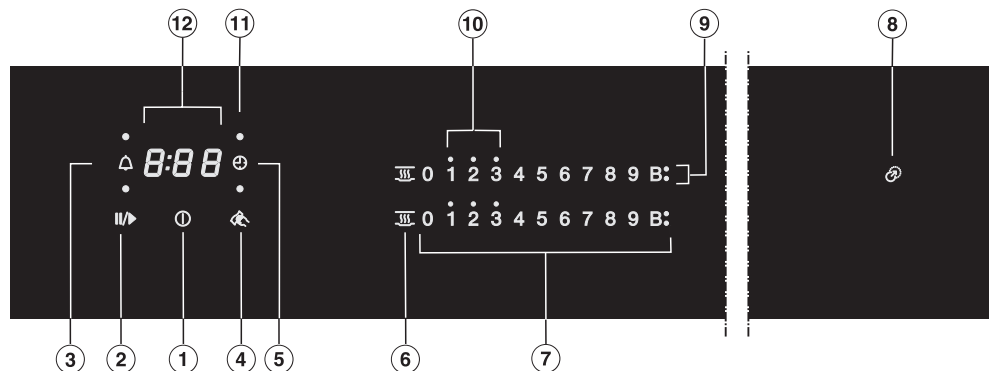

Érintőgombok

- ① Főzőlap Be/Ki
Folyamatban lévő főzési folyamat megállításához/elindításához
- ② Stop & Go
Folyamatban lévő főzési folyamat megállításához/elindításához
- ③ Stopper
- ④ Törlésvédelem
Érintőgombok zárolásához
- ⑤ Lepakcsoló automatika
Automatikusan kikapcsolja a főzőedény fűtését
- ⑥ Melegentartás
A melegentartás funkció aktiválásához/kikapcsolásához
- ⑦ Számsor
 - a teljesítményfokozat beállításához
 - az idő beállításához

Kijelzők/ellenőrzőlámpák

- ⑧ Pozicionálási segéd
- ⑨ Booster
A Booster aktiválva van
- ⑩ Maradékhő
- ⑪ Főzőedény-hozzárendelés lekapcsoló automatika
Az egyik főzőedény fűtésének lekapcsoló automatikája aktiválva van
- ⑫ Időzítő kijelző

0:00 és Idő

9:59

LOC Az üzembehelyezési zár/reteszelés aktiválva van

dE A bemutatótermi üzemmód be van kapcsolva

Első üzembe helyezés

- Ragassza a készüléke iratai között található típustáblát az erre kialakított helyre az „Ügyfélszolgálat“ fejezetben.
- Távolítsa el az esetleg rajta levő védőfóliákat és matricákat.

A főzőlap tisztítása első alkalommal

- Az első használat előtt törölje le készülékét egy nedves kendővel és szárítsa meg.

A főzőlap üzembe helyezése első alkalommal

A fémből készült alkatrészeket ápolószerral védik. Amikor a készüléket először üzembe helyezi, szagképződés lép fel és esetleg pára szabadul fel. Az indukciós tekercsek felmelegítése által is szagképződés lép fel az első üzemórákban. A szag minden további használatkor csökken, végül teljesen megszűnik.

A szag és az esetlegesen fellépő pára nem utalnak helytelen csatlakoztatásra, vagy készülékhibára.

Ügyeljen arra, hogy az indukciós főzőlapoknál a felmelegedési idő nagyon sokkal rövidebb, mint a hagyományos főzőlapoknál.

Miele@home

Feltétel: otthoni Wi-Fi-hálózat

A főzőlap integrált Wi-Fi-modullal van felszerelve. A főzőlapot össze lehet kapcsolni az otthoni Wi-Fi-hálózattal.

Ha a Miele páraelszívója is a helyi Wi-Fi-hálózatba van csatlakoztatva, a páraelszívó automatikus vezérlését a Con@ctivity funkción keresztül használhatja. További információkat a páraelszívó használati és szerelési utasításában talál.

Győződjön meg róla, hogy a főzőlap felállítási helyén a Wi-Fi-hálózat jeléréssége megfelelő.

Többféle módon is csatlakoztathatja a főzőlapot a Wi-Fi-hálózathoz.

Hálózatvezérelt készenléti üzemmódban a főzőlap max. teljesítményfelvétele 2 W.

A Wi-Fi kapcsolat elérhetősége

A Wi-Fi kapcsolat egy frekvencia tartományt oszt meg más készülékekkel (pl. mikrohullámú sütő, távirányítású játékok). Ezért időszakos vagy állandó kapcsolódási zavarok léphetnek fel. A kínált funkciók állandó rendelkezésre állását ezért nem lehet biztosítani.

A Miele@home elérhetősége

A Miele App használata a Miele@home szolgáltatások elérhetőségétől függ az ön országában.

A Miele@home szolgáltatás nem minden országban elérhető.

Információkat az elérhetőségről a www.miele.com weboldalon talál.

Miele alkalmazás

A Miele alkalmazást ingyenesen letöltheti az Apple AppStore-ból vagy a Google Play áruházból.



A Miele App mobil végkészülékre való telepítését követően az alábbi műveleteket hajthatja végre:

- információkat kérhet le főzőlapja üzemmállapotáról
- útmutatásokat hívhat le főzőlapja programlefutásához
- Miele@home hálózatot alakíthat ki további Wi-Fi-képes Miele háztartási készülékekkel

Első üzembe helyezés

A Miele@home beállítása

Kapcsolódás Appon keresztül

Létrehozhatja a hálózati kapcsolatot a Miele alkalmazással.

- Installálja a Miele Appot a mobil végkészülékére.

A bejelentkezéshez szükség van:

1. A Wi-Fi-hálózata jelszavára.
2. A főzőlapja jelszavára.

A főzőlapja jelszava a gyári szám utolsó 9 számjegye, amelyet a típustáblán megtalál.

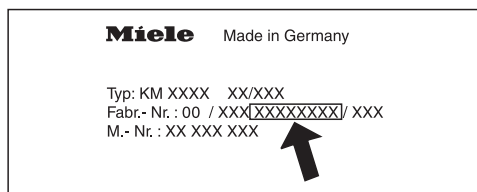

- Kapcsolja be a főzőlapot.
- Helyezzen egy indukciós főzőedényt a főzőlapra.
- Indítsa el a Miele Appot.
- Érintse meg a számsoron egyszerre a 0 és az 5 érintőgombokat 6 másodpercig.

A másodpercek az Időzítő kijelzőn leszámolásra kerülnek. Miután lejárt, az Időzítő kijelzőn 10 mp-ig a C:D1 kód jelenik meg.

Most 10 perce van arra, hogy a Wi-Fi-t konfigurálja.

- Kövesse az Appban megjelenő felhasználói útmutatót.

Kapcsolódás WPS-en keresztül

Feltétel: WPS (Wi-Fi Protected Setup) kapcsolatra képes router.

- Kapcsolja be a főzőlapot.
- Helyezzen egy indukciós edényt a főzőlapra.
- Érintse meg a számsoron egyszerre a 0 és a 6 érintőgombokat 6 másodpercig.

A másodpercek az Időzítő kijelzőn leszámolásra kerülnek. A folyamat végén az Időzítő kijelzőn a csatlakozási kísérlet közben megjelenik egy futófény (max. 120 mp).

A WPS-bejelentkezés csak a 120 mp alatt aktív.

- Aktiválja a Wi-Fi routeren a WPS funkciót.

Ha a csatlakozás sikeres volt, az Időzítő kijelzőn megjelenik a C:D2 kód. Ha nem lehetett létrehozni a kapcsolatot, az Időzítő kijelzőn megjelenik a C:D1 kód. Lehetséges, hogy a routerén nem elég gyorsan aktiválta a WPS-t. Végezze el újra a fenti lépéseket.

Tanács: Ha a Wi-Fi routere nem rendelkezik WPS kapcsolati móddal, használja a Miele App-pal való csatlakoztatást.

Folyamat megszakítása

- Érintsen meg egy tetszőleges érintőgombot.

Beállítások visszaállítása

A router kicserélésekor nem szükséges a visszaállítás.

- Kapcsolja be a főzőlapot.
- Helyezzen egy indukciós edényt a főzőlapra.
- Érintse meg a számsoron egyszerre a 0 és a 9 érintőgombokat 6 másodpercig.

A másodpercek az Időzítő kijelzőn leszámolásra kerülnek. Miután lejárt, az Időzítő kijelzőn 10 mp-ig a E:00 kód jelenik meg.

Állítsa vissza a beállításokat, ha a főzőlapot ártalmatlanítja, eladja, vagy egy használt főzőlapot helyez üzembe. Csak így biztosítható, hogy minden személyes adatot eltávolítson, illetve az előző tulajdonos ne férhessen hozzá a főzőlaphoz.

Első üzembe helyezés

Con@ctivity

A Con@ctivity a Miele főzőlap és a Miele páraelszívó közötti közvetlen kommunikációt jelenti. A Con@ctivity lehetővé teszi a páraelszívó automatikus vezérlését az Ön Miele főzőlapja üzemmállapotának függvényében.

További információkat a páraelszívó használati és szerelési utasításában talál.

Hálózatvezérelt készenléti üzemmódban a főzőlap max. teljesítményfelvétele 2 W.

A Wi-Fi kapcsolat elérhetősége

A Wi-Fi kapcsolat egy frekvencia tartományt oszt meg más készülékekkel (pl. mikrohullámú sütő, távirányítású játékok). Ezért időszakos vagy állandó kapcsolódási zavarok léphetnek fel. A kínált funkciók állandó rendelkezésre állását ezért nem lehet biztosítani.

Con@ctivity beállítása

A főzőlap és a páraelszívó között beállíthatja a Con@ctivity funkciót az otthoni Wi-Fi-hálózaton vagy közvetlen Wi-Fi-kapcsolaton keresztül.

Con@ctivity a helyi Wi-Fi hálózaton keresztül (Con@ctivity 3.0)

Feltétel:

- Otthoni Wi-Fi-hálózat
- Wi-Fi-képes Miele páraelszívó

- Kösse be a páraelszívót és a főzőlapot a helyi Wi-Fi hálózatba (Lásd az „Első üzembe helyezés” fejezet „Miele@home” részt).

A Con@ctivity-funkció automatikusan aktiválódik.

A páraelszívók bekötéséhez szükséges információkat megtalálja a hozzá tartozó használati és szerelési utasításban.

Con@ctivity közvetlen Wi-Fi kapcsolaton keresztül (Con@ctivity 3.0)

Feltétel: Wi-Fi képes Miele páraelszívó

A páraelszívók bekötéséhez szükséges információkat megtalálja a hozzá tartozó használati és szerelési utasításban.

- Kapcsolja be a főzőlapot.
- Helyezzen egy indukciós edényt a főzőlapra.
- Érintse meg a számsoron egyszerre a 0 és a 7 érintőgombokat 6 másodpercig.

A másodpercek visszaszámolása az Időzítő-kijelzőn látható. Az idő lejártát követően a csatlakozási kísérlet közben megjelenik egy futófény. Ha a csatlakozás sikeres volt, az Időzítő-kijelzőn megjelenik a(z) $\mathcal{L}:\mathcal{D}2$ kód. Ha nem lehetett létrehozni a kapcsolatot, az Időzítő-kijelzőn megjelenik a(z) $\mathcal{L}:\mathcal{D}1$ kód. Végezze el újra a fenti lépéseket.

A páraelszívón sikeres csatlakozás után folyamatosan világít a **2** és a **3** jelzés.

- Hagyja el a csatlakozási módot a páraelszívón a késleltetett leállítás gombjának $\mathcal{L}:\mathcal{A}15$ megnyomásával.

A Con@ctivity most aktív.

Közvetlen Wi-Fi kapcsolat megléte esetén a főzőlapot és a páraelszívót nem lehet a helyi hálózatba kötni. Ha később ezt szeretné, a főzőlap és a páraelszívó közötti közvetlen Wi-Fi kapcsolatot először vissza kell állítani (Lásd az „Első üzembe helyezés“ fejezet „Con@ctivity“ részt és a páraelszívó Használati és szerelési utasításában a „Wi-Fi lejelentkezés“ fejezetet).

Első üzembe helyezés

Folyamat megszakítása

- Érintsen meg egy tetszőleges érintőgombot.

Beállítások visszaállítása

A router kicserélésekor nem szükséges a visszaállítás.

- Kapcsolja be a főzőlapot.
- Helyezzen egy indukciós edényt a főzőlapra.
- Érintse meg a számsoron egyszerre a 0 és a 9 érintőgombokat 6 másodpercig.

A másodpercek az Időzítő kijelzőn leszámolásra kerülnek. Miután lejárt, az Időzítő kijelzőn 10 mp-ig a E:00 kód jelenik meg.

Állítsa vissza a beállításokat, ha a főzőlapot ártalmatlanítja, eladja, vagy egy használt főzőlapot helyez üzembe. Csak így biztosítható, hogy minden személyes adatot eltávolítson, illetve az előző tulajdonos ne férhessen hozzá a főzőlaphoz.

Az üvegkerámia lap alatt indukciós tekercsek találhatóak. Ezek a tekercsek mágneses teret hoznak létre, amely közvetlenül az edény aljára hat és hevíti azt. Az üvegkerámia lap csak indirekt módon az edény alja által leadott hőtől melegszik fel.

A főzőedény pozícióját, méretét és formáját az indukció automatikusan felismeri.

Az indukció csak mágnesezhető aljjal rendelkező főzőedénnyel működik (lásd a „Főzőedény“ fejezetet).



A forró tárgyak égési sérülést okozhatnak.

Bekapcsolt főzőlap, véletlen bekapcsolás vagy maradék hő esetén fennáll a veszélye, hogy a főzőlapra helyezett fém tárgyak felforrósodnak.

A főzőlapot ne használja tároló felületként.

Használat után kapcsolja ki a főzőlapot az  érintőgombbal.

Zajok

A főzőedényben, annak aljának anyagától és megmunkálásától függően, a következő zajok keletkezhetnek:

Morgás magas teljesítményfokokozatoknál. Ez halkul vagy megszűnik, ha a teljesítményfokokozatot csökkenti.

Pattogás olyan főzőedénynél léphet fel, melynek alja különböző anyagokból készült (pl. szendvics alj).

Kattogás az elektronikus kapcsolási folyamatoknál, különösen az alacsony teljesítményfokokozatokon.

Zümmögés, ha a hűtőventilátor bekapcsol. Az elektronika védelme miatt kapcsol be, ha a főzőlapot intenzíven használják. A hűtőventilátor a készülék ki- kapcsolása után is tovább működhet.

Főzőedények

Alkalmas főzőedények

- nemesacél, mágnesezhető aljjal,
- zománcozott acél,
- öntöttvas

Az edény aljának kialakítása befolyásolhatja az elkészült étel egyenletességét (pl. a palacsinta barnulásakor). Az edény aljának egyenletesen el kell osztatnia a hőt. Alkalmas nemesacélból készült szendvics alj.

A főzőedény aljának anyaga és a főzőedények helye a főzőlapon befolyásolja az indukciós tekercs teljesítményét. Ez hatással lehet a főzés működési módjára.

Főzőedény mérete

Kerek főzőedény használata esetén részesítse előnyben a min. 145 mm, max. 350 mm fenéktátmérőt. A 100 mm és 145 mm közötti fenéktátmérőjű főzőedényeket a készülék nem minden helyen ismeri fel.

Ovális/négyszögletes főzőedény esetén a méret maximum 380 mm x 300 mm lehet.

Nem alkalmas főzőedények

- nemesacél, nem mágnesezhető aljjal,
- alumínium vagy réz,
- üveg, kerámia vagy cserép.

Főzőedények vizsgálata

Ha nem biztos benne, hogy egy főzőedény vagy egy serpenyő indukcióra alkalmas, tartson egy mágneset a főzőedény aljához. Ha a mágnes tapad, akkor az edény általában alkalmas.

Nem alkalmas edény kijelzése

Ha a bekapcsolt főzőlapra ráhelyez egy főzőedényt, és a megfelelő számsor nem jelenik meg,

- a rátett főzőedény aljának átmérője túl kicsi vagy
- a főzőedény nem alkalmas.

Tanácsok

- Csak sima aljú edényeket és serpenyőket használjon. Az érdes aljú edények és serpenyők megkarcolják az üvegkerámia lapot.
- Áthelyezéskor emelje fel a főzőedényt. Így elkerüli a kopások és karcolások okozta csíkok kialakulását. A főzőedények ide-oda tologatásakor keletkező karcolások nem befolyásolják a főzőlap működését. Az ilyen karcolások a használat szokásos jelei, és nem képezhetik kifogás alapját.
- A serpenyők és edények beszerzésekor vegye figyelembe, hogy ezeknek gyakran a maximális vagy a felső átmérőjét adják meg. Azonban az edény aljának (rendszerint kisebb) átmérője számít.

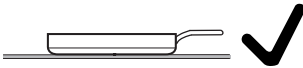

- Lehetőleg egyenes szélű serpenyőket használjon. Ferde szélű serpenyőknél az indukció a serpenyő szélének területén is hat. Ezáltal a serpenyő széle elszíneződhet vagy a burkolat leperreghet.

Energiatakarékossági tanácsok

- Lehetőség szerint csak fedett lábasokban, vagy serpenyőkben főzzön. Így megakadályozza, hogy a meleg feleslegesen elszökjön.
- Kis mennyiséghez kis edényt válasszon. Egy kis edény kevesebb energiát igényel, mint egy nagyobb, csak kevésbé megtöltött edény.
- Kevés vízzel pároljon.
- Felfőzés, vagy elősütés után időben kapcsoljon vissza egy alacsonyabb teljesítmény fokozatra.
- Használjon gyorsfőzőedényt az elkészítési idő csökkentésére.

Beállítási tartományok

A főzőlap gyárilag 9 teljesítményfokozattal van beprogramozva. Ha finomabb osztást szeretne, 17 teljesítményfokozatra kibővítheti (lásd a „Programozás“ fejezetet).

	Beállítási tartomány	
	gyárilag (9 fokozat)	kibővítvé (17 fokozat)
Vaj olvasztása Csokoládé felolvasztása Zselatin feloldása	1–2	1–2.
Kisebb mennyiségű folyadék melegejtése Ételek melegentartása, amelyek könnyen odaégnék Rizs főzés, tejberizs főzés Tömbbé fagyott mélyhűtött zöldség felolvasztása	2–4	2–3.
Folyékony vagy félig szilárd ételek melegejtése Gyümölcs párolása Burgonya továbbfőzése (főzőedény fedővel)	4–6	3.–5.
Omlett vagy tükörtojás készítése ropogós kéreg nélkül Fasírt kímélő sütése Zöldség és hal párolása Tészta ételek és hüvelyesek forralása Fagyasztott ételek felolvasztása és melegejtése Szószok és krémekek készítése, pl. borhab vagy hollandi mártás	5–7	4.–7.
Halak, hússzeletek, sütni való kolbász, tükörtojás, palacsinta stb. kímélő sütése (a zsiradék túlhevítése nélkül)	6–8	6–7.
Burgonyafánk, palacsintafélék sütése	7–8	7–8.
Nagy mennyiségű víz forralása Felfűtés Nagy mennyiségű hús elősütése	9	8.–9

Ezek az adatok irányértékek. A főzőedény aljának mérete és anyaga módosíthatja az indukciós tekercs teljesítményét és a főzőedények helyét a főzőlapon. Ezért lehetséges, hogy az ön főzőedényénél a teljesítményfokozat kissé eltérhet. A gyakorlati használat során állapíthatja meg a főzőedényhez alkalmazható optimális beállítást. Új főzőedény esetén, amelynek a használati tulajdonságai ismeretlenek, a megadott teljesítményfokozathoz legközelebbi legalacsonyabb teljesítményfokozatot állítsa be.

Kezelés

Kezelési elv

Az üvegkerámia főzőlap elektromos érintőgombokkal van felszerelve, amelyek ujjal való érintésre reagálnak. A Ki/Be ① érintőgombokat a bekapcsolásakor biztonsági okokból valamivel hosszabban meg kell érinteni, mint a többi gombot.

A gombok minden reakcióját egy akusztikus jelzés hagyja jóvá.

Kikapcsolt állapotban a főzőlapon csak a Be/Ki ① érintőgombok rányomott szimbóluma látható. Ha bekapcsolja a főzőlapot, a többi érintőgomb elkezd világítani.

⚠ Hibás működés elszennyeződött, és/vagy lefedett érintőgombok miatt.

Az érintőgombok nem reagálnak vagy véletlen kapcsolási műveletek jönnek létre vagy adott esetben automatikusan kikapcsol a főzőlap (lásd a „Biztonsági berendezések“ fejezet, „Biztonsági kikapcsolás“ részt). Az érintőgombokon/kijelzőn lévő forró főzőedény az alatta lévő elektronikában kárt okozhat.

Tartsa tisztán az érintőgombokat és kijelzőket.

Ne helyezzen tárgyakat az érintőgombokra és kijelzőkre.

Ne helyezzen forró főzőedényt az érintőgombokra és kijelzőkre.

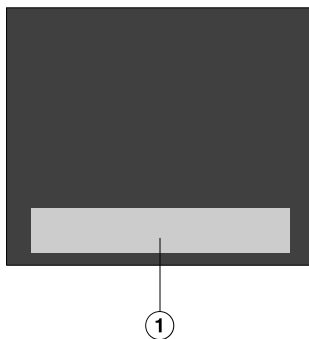

① Érintőgombok és kijelzők területe

A főzőedény pozicionálása

Ezen a főzőlapon maximum 6 főzőedényt használhat egyszerre.

Tanácsok

- A főzőedényt tetszőlegesen a használható főzőfelületre pozicionálhatja.
- Javasoljuk, hogy először kapcsolja be a főzőlapot, és utána helyezze fel a főzőedényt. A főzőedényt így hamarabb felismeri az indukció.
- Ha több főzőedényt használ egyszerre, a lehető legnagyobb távolságra pozicionálja őket egymástól. Így az indukció egyértelműen fel tudja ismerni a főzőedényeket.
- A főzőedényeket egymás után, és ne egyszerre helyezze át.
- Ha áthelyez egy főzőedényt, a hozzárendelt számsor világít. A beállított teljesítményfokozatot a rendszer „átviszi”.
- 100-145 mm fenékmérőjű főzőedényeket a készülék nem minden pozícióban ismer fel.

A lehetséges hibák

Felhelyez egy főzőedényt, és a hozzárendelt számsor nem jelenik meg.

A főzőedényt nem ismeri fel a készülék ezen a pozíción, mert nagyon kicsi.

- Pozicionálja újra a főzőedényt. Ha továbbra sem ismeri fel, használjon egy másik főzőedényt.

A főzőlapon több főzőedény található. Ráhelyez egy másik főzőedényt, és a  piktogram világitani kezd.

A főzőedények nincsenek kellő távolságban egymástól.

- Pozicionálja újra a főzőedényeket.

A főzőedényeket egymás után, és ne egyszerre helyezze át.

Újrapozicionál egy főzőedényt, és a beállított teljesítményfokozat elkezd villogni.

A főzőedényt nem ismeri fel a készülék.

- Érintse meg a villogó teljesítményfokozatot.
- Ha a teljesítményfokozat továbbra is villog, pozicionálja újra a főzőedényt.

Újrapozicionál egy főzőedényt, és a beállított teljesítményfokozat kialszik, és a **0** világít.

- Állítsa be újra a teljesítményfokozatot.

 A túlhevült étel tűzveszélyes. A felügyelet nélküli étel túlhevülhet és meggyulladhat. Működés közben ne hagyja felügyelet nélkül a főzőlapot!

Ügyeljen arra, hogy az indukciós főzőlapoknál a felmelegedési idő nagyon sokkal rövidebb, mint a hagyományos főzőlapoknál.

A főzőlap bekapcsolása

- Érintse meg az  érintőgombot.

A további érintőgombok kigyulladnak.

Ha nem következik további bevétel, a főzőlap biztonsági okokból néhány másodperc múlva ismét kikapcsol.

A teljesítményfokozat beállítása

- Tegye a főzőedényt a kívánt pozícióra.

A hozzá tartozó számsor világít.

- Érintse meg a kívánt teljesítményfokozatnak megfelelő érintőgombot a számsoron.

Ha kb. tíz mp-en belül nem állít be teljesítményfokozatot, a számsor kialszik.

A főzőlap kikapcsolása

- Érintse meg az  érintőgombot.

Maradékhő-kijelzés

Ha az üvegkerámiának egy területe forró, kikapcsolás után világít a maradékhő-kijelzés. A hőmérséklettől függően az 1-es, 2-es és 3-as teljesítményfokozatok felett megjelenik egy pont.

A maradékhő-kijelző pontjai egymás után kialszanak az üvegkerámia lap fokozódó lehűlésével. Az utolsó pont csak akkor alszik ki, ha az üvegkerámia lapot veszély nélkül meg lehet érinteni.

 A forró üvegkerámia lap égési sérülést okozhat.

A főzési folyamat vége után az üvegkerámia lap forró.

Addig ne érintse meg az üvegkerámia lapot, amíg a maradékhő-kijelzők világítanak.

A teljesítményfokozat beállítása - kibővített beállítási tartomány

- Érintse meg a számsort az érintőgombok között.

A köztes fokozat előtt és mögött az érintőgombok világosabban világítanak, mint a többi gomb.

Példa:

Ha a 7. teljesítményfokozatot állította be, a 7-es és a 8-as világosabban világít, mint a többi érintőgomb.

Felfűtő automatika

Az aktivált felfűtő automatika automatikusan a legnagyobb teljesítményre hevíti fel a főzőzónát (felfűtés), majd a beállított teljesítményfokozatra (továbbfőzési fokozat) kapcsol vissza. A felfűtési idő a beállított továbbfőzési fokozattól függ (lásd a táblázatot).

Felfűtő automatika aktiválása

- Tartsa az ujját a kívánt továbbfőzési fokozat érintőgombján, amíg meg nem szólal egy hangjelzés, és az érintőgomb villogni nem kezd.

A felfűtési idő alatt (lásd a táblázatot) villog a beállított továbbfőzési fokozat. A teljesítményfokozatok kibővített tartománya (lásd a „Programozás“ fejezetet) és egy kiválasztott köztes fokozat esetén a köztes fokozat előtt és után villognak az érintőgombok.

Ha a felfűtési idő alatt módosítja a továbbfőzési fokozatot, akkor kapcsolja ki a felfűtő automatikát.

Felfűtő automatika kikapcsolása

- Érintse meg a beállított továbbfőzési fokozat érintőgombját.

vagy

- állítson be egy másik teljesítményfokozatot.

Továbbfőzési fokozat*	Felfűtési idő [perc:mp]
1	kb. 0:15
1.	kb. 0:15
2	kb. 0:15
2.	kb. 0:15
3	kb. 0:25
3.	kb. 0:25
4	kb. 0:50
4.	kb. 0:50
5	kb. 2:00
5.	kb. 5:50
6	kb. 5:50
6.	kb. 2:50
7	kb. 2:50
7.	kb. 2:50
8	kb. 2:50
8.	kb. 2:50
9	–

* A ponttal jelölt továbbfőzési fokozatok csak kibővített teljesítményfokozatoknál (lásd a „Programozás“ fejezetet) állnak rendelkezésre.

Kezelés

Booster

A Booster megnöveli a teljesítményt, hogy nagy mennyiségeket gyorsan felmelegítsen, pl. hogy vizet forraljon a téztafőzéshez. Ez a teljesítményemelkedés maximum 15 percig aktív.

A Boostert legfeljebb 3 főzőedénynél használhatja egyszerre: 1-szer a főzőlap jobb felén, 1-szer középen, és 1-szer a bal felén.

Ha a Boostert aktiválja, amikor

- nincs beállítva teljesítményfokozat, a rendszer a Booster idő végén vagy az idő lejárta előtti kikapcsoláskor automatikusan a 9. teljesítményfokozatra áll vissza.
- be van állítva teljesítményfokozat, a rendszer a Booster idő végén vagy az idő lejárta előtti kikapcsoláskor automatikusan a korábban kiválasztott teljesítményfokozatra áll vissza.

A Booster idő alatt a többi indukciós tegercs teljesítményének egy részét a rendszer elvonja. Ha egy indukciós tegercs teljesítményt ad le, annak a következő hatásai lehetnek:

- Kikapcsolódik a felfűtés.
- A teljesítményfokozat csökken.
- A fűtés kikapcsol.

TwinBooster aktiválása

1. fokozat

- Tegye a főzőedényt a kívánt pozícióra.
- Adott esetben állítson be egy teljesítményfokozatot.
- Érintse meg a **B** érintőgombot.

A TwinBooster 1-es fokozatának ● kijelző lámpája kigyullad.

2. fokozat

- Tegye a főzőedényt a kívánt pozícióra.
- Adott esetben állítson be egy teljesítményfokozatot.
- Érintse meg 2-szer a **B** érintőgombot.

A TwinBooster 2-es fokozatának ●● kijelző lámpája kigyullad.

TwinBooster kikapcsolása

- Érintse meg a **B** érintőgombot annyiszor, amíg az ellenőrzőlámpák ki nem alszanak.

vagy

- Állítson be egy másik teljesítményfokozatot.

Melegentartás

A melegentartó fokozat nem a kihűlt ételek újbóli felmelegítésére szolgál, hanem a forró ételek melegen tartására közvetlenül az elkészítésük után.

A maximális melegentartási idő két óra.

- Az ételeket kizárólag főzőedényben (lábos/serpenyő) tartsa melegen. Fedje le a főzőedényt egy fedővel.
- A szilárd vagy sűrű ételeket (burgonyapüré, főzelék) időnként keverje meg.
- A tápanyagtartalom-vesztés elkezdődik az élelmiszerek elkészítésekor, a melegentartás során pedig folytatódik. Minél hosszabban tartja melegen az ételt, annál nagyobb a tápanyagtartalom-veszteség. A melegentartási idő a lehető legrövidebb legyen.

Melegentartás aktiválás / kikapcsolás

- Érintse meg az  érintőgombot a megfelelő számsoron.

Melegentartási hőmérsékletek

Gyárilag 75 °C-os melegentartási hőmérséklet van beállítva. A melegentartási hőmérséklet módosítható (lásd „Programozás“ fejezet).

Felhasználás	Hőmérséklet (°C)
Csokoládé felolvasztása	50–55
Szilárd és sűrűn folyó ételek melegen tartása	65–75
Híg levesek és hasonló ételek melegen tartása	80–90

A főzési eredményt negatívan befolyásolhatja, ha az ételeket túl magas hőmérsékleten tartják melegen. Az ételek színe megváltozhat és meg is romolhatnak.

Időzítő

A főzőlapot be kell kapcsolni, ha az Időzítőt szeretné használni.

Az Időzítő két funkcióhoz használható:

- a stopper beállítására
- a főzőedény fűtésének automatikus kikapcsolására

A funkciókat így egyszerre is használhatja.

1 perc (0:01) és 9 óra 59 perc (9:59) közötti időértéket állíthat be.

59 percig az idő megadása percben történik (0:59), 60 perces és annál nagyobb időérték esetén pedig órában és percben. Az idő megadásakor először az órát, majd a perc tízes helyi értékét, végül pedig a perc egyes helyi értékét kell megadni.

Példa:

59 perc = 0:59 óra,

bevitel: 5-9

80 perc = 1:20 óra,

bevitel: 1-2-0

Az első számjegy megadása után az Időzítő kijelzője folyamatosan világít, a második számjegy megadása után az első számjegy balra ugrik, a harmadik számjegy megadása után pedig az első és a második számjegy is balra ugrik.

Stopper

A stopper a bal oldali vagy az elülső bal oldali számsorral állítható be (modelltől függően).

A stopper beállítása

- Érintse meg a(z)  érintógombot.

Az Időzítő kijelző villog.

- Állítsa be a kívánt időértéket.

Amikor megérinti a(z)  érintógombot, vagy ha vár tíz másodpercet, elindul a stopper.

A stopper időértékének módosítása

- Érintse meg a(z)  érintógombot.

Az Időzítő kijelző villog.

- Állítsa be a kívánt időértéket.

A stopper időértékének törlése

- Érintse meg a(z)  érintógombot.

- Érintse meg a(z)  elemet a számsoron.

Lekapcsoló automatika

Beállíthat egy időt, amely után egy főzőedény fűtése kikapcsol. A funkciót minden főzőedényhez használhatja egyszerűen.

A főzőedény fűtését a biztonsági kikapcsolás kikapcsolja, ha a beprogramozott idő hosszabb, mint a maximálisan megengedett üzemidő (lásd „Biztonsági berendezések“ c. fejezet, „Biztonsági kikapcsolás“ c. rész).

A kikapcsolási időt mindig annak a főzőedénynek a számsorán kell beállítani, amelynek automatikusan ki kell kapcsolódnia.

Ha egy főzőedényt újrapozicionál, és a teljesítményfokozatot újra beállítja, a kikapcsolási idő törlődik. Újra be kell állítania a kikapcsolási időt.

A kikapcsolási idő beállítása

- Állítsa be a kívánt főzőedényhez a teljesítményfokozatot.
- Érintse meg a(z)  érintőgombot.

Az Időzítő-kijelző villog.

- Állítsa be a kívánt időértéket.

Amikor megérinti a(z)  érintőgombot, vagy ha vár 10 másodpercet, elindul a kikapcsolási idő visszazámlálása.

A főzőedény-hozzárendelés lekapcsoló automatikájának kijelzőlámpája villog.

- A kikapcsolási idő egy további főzőedényhez történő beállításához járjon el a már ismertetett módon.

Ha több kikapcsolási idő van beprogramozva, a legrövidebb hátralévő időt jelzi ki, és a megfelelő kijelzőlámpa villog. A többi kijelzőlámpa folyamatosan villogít.

- A háttérben lefutó hátralévő idők megjelenítéséhez érintse meg a(z)  érintőgombot annyiszor, hogy a kívánt főzőedény kijelzőlámpája villogni kezdjen.

A kikapcsolási idő módosítása

- Érintse meg a(z)  érintőgombot annyiszor, hogy a kívánt főzőedénynek a kijelzőlámpája villogni kezdjen.

Az Időzítő-kijelző villog.

- Állítsa be a kívánt időértéket.

A kikapcsolási idő törlése



- Érintse meg a(z)  érintőgombot annyiszor, hogy a kívánt főzőedénynek a kijelzőlámpája villogni kezdjen.

Az Időzítő-kijelző villog.

- A számsoron érintse meg a(z)  érintőgombot.

Az Időzítő funkciók egyidejű használata

Ha mindkét funkciót egyszerre használja, akkor mindig a rövidebb idő jelenik meg. A(z)  érintógomb (stopper) vagy a főzőedény rövidebb időt jelző kijelzőlámpája villog.

- A háttérben futó hátralévő idők megtekintéséhez érintse meg a(z)  és  érintógombot.
- Ha több főzőedényre van programozva egy kikapcsolási idő, annyiszor érintse meg a(z)  érintógombot, ameddig a kívánt főzőedény kijelzőlámpája nem villog.

Stop&Go

A Stop&Go aktiválásakor minden teljesítményfokozat 1-re lecsökken.

A teljesítményfokozatokat és az időzítő beállítását nem lehet módosítani, a főzőlapot csak kikapcsolni lehet. Stopper, kikapcsolási idők, Booster idők és a fel-főzési idők tovább lefutnak.

Kikapcsoláskor a legutoljára beállított teljesítményfokozatra kapcsol vissza.

Ha a funkciót egy órán belül nem kapcsolja ki, a főzőlap kikapcsol.

Aktiválás / kikapcsolás

- Érintse meg az II/▶ érintógombot.

A funkciót akkor használja, ha a túlfőzés veszélye áll fenn.

Memória

Ha működés közben véletlenül kikapcsolják a főzőlapot, ezzel a funkcióval minden beállítás visszaállítható. A kikapcsolás után 10 másodpercen belül újra be kell kapcsolni a főzőlapot.

- Kapcsolja be ismét a főzőlapot.

Az előzőleg beállított teljesítményfokozatok villognak.

- Azonnal érintse meg a villogó teljesítményfokozatok valamelyikét.

Minden beállítás helyreállt.

Kiegészítő funkciók

Törlésvédelem

A főzőlap érintőgombjait húsz másodpercre lezárhatja, pl. szennyeződések eltávolításához. Az  érintőgomb nem záródik le.

Aktiválás

- Érintse meg az  érintőgombot.

Az időzítő kijelzőn az idő visszaszámlálásra kerül.

Kikapcsolás

- Tartsa az ujját az  érintőgombon, amíg ki nem alszik az időzítő kijelző.

Bemutatótermi-/Show üzemmód

Ezek a funkciók lehetővé teszik a szakkereskedések számára, hogy a főzőlapot fűtés nélkül mutassák be.

Bemutatótermi üzemmód aktiválás/kikapcsolás

Ha ez a mód be van állítva, akkor a megszokott módon kezelheti a főzőlapot.

- Kapcsolja be a főzőlapot.
- Tegyen egy indukciós edényt a főzőlapra.
- Érintse meg a számsoron egyszerre a 0 és a 2 érintőgombokat hat másodpercig.

Az időzítő kijelzőn néhány másodpercig váltakozva villog a dE és a U_n (Bemutatótermi üzemmód aktiválva) ill. a UFF (Bemutatótermi üzemmód kikapcsolása).

Show üzemmód aktiválása/kikapcsolása

A Show üzemmódban a főzési folyamatok végtelen ciklusban kerülnek szimulálásra. Az egyes lépések sorrendje egy perc után megismétlődik. Egy érintőgomb megérintésével vagy egy edény felhelyezésével a készülék bemutatótermi üzemmódra vált.

- Kapcsolja be a főzőlapot.
- Tegyen egy indukciós edényt a főzőlapra.
- Érintse meg a számsoron egyszerre a 0 és a 8 érintőgombokat hat másodpercig.

Az időzítő kijelzőn néhány másodpercig váltakozva villog a dE és a U_n (Show üzemmód aktiválva) ill. a UFF (Show üzemmód kikapcsolva).

Főzőlap adatainak kijelzése

Megjelenítheti a főzőlap modell megnevezését és szoftver állapotát.

Modell megnevezése/sorozatszám

- Kapcsolja be a főzőlapot.
- Tegyen egy indukciós edényt a főzőlapra.
- Érintse meg a számsoron egyszerre a 0 és a 4 érintőgombokat.

Az időzítő kijelzón egymás után megjelennek számjegyek, vonallal elválasztva egymástól.

Példa: *12 34* (Modell megnevezése: KM 1234) – *1 23 45 67 89* (Sorozatszám)

Szoftver állapot

- Kapcsolja be a főzőlapot.
- Tegyen egy indukciós edényt a főzőlapra.
- Érintse meg a számsoron egyszerre a 0 és a 3 érintőgombokat.

Az időzítő kijelzón megjelennek számjegyek:

Példa: *2:00* = Szoftver állapot 2.00

Üzembehelyezési zár/reteszelés

A főzőlapot üzembehelyezési zárral és reteszeléssel látták el, hogy a főzőlapot ne lehessen véletlenül bekapcsolni, vagy a beállításokat megváltoztatni.

Az **üzembehelyezési zár** kikapcsolt főzőlap esetén aktiválható. Ha az üzembehelyezési zár aktív, a főzőlapot nem lehet bekapcsolni és az időzítőt kezelni. Lefut a beállított stopper. A főzőlap úgy van programozva, hogy az üzembehelyezési zárat manuálisan be kell kapcsolni. A programozást be lehet úgy állítani, hogy az üzembehelyezési zár öt perccel a főzőlap kikapcsolása után automatikusan bekapcsol (Lásd a „Programozás” fejezetet).

A **reteszelés** bekapcsolt főzőlap esetén aktiválódik. Ha aktiválva van, a főzőlapot csak korlátozottan lehet kezelni:

- A főzőlapot csak kikapcsolni lehet.
- A beállított teljesítményfokozatokat **nem** lehet módosítani.
- Egy beállított stopper megváltoztatható.

Ha aktivált üzembehelyezési zár, vagy reteszelés esetén egy meg nem engedett érintógombot érint meg, az időzítő kijelzőn néhány másodpercre megjelenik a *LDC* és megszólal egy hangjelzés.

Üzembehelyezési zár aktiválása

- Érintse meg az  érintógombot hat másodpercre.



A másodpercek az időzítő kijelzőn leszámolásra kerülnek. A lejárat után az időzítő kijelzőn megjelenik a *LDC*. Az üzembehelyezési zár be van kapcsolva.

Az üzembehelyezési zár kikapcsolása

- Érintse meg az  érintógombot hat másodpercre.



Az időzítő kijelzőn röviden megjelenik a *LDC*, majd a másodpercek az időzítő kijelzőn leszámolásra kerülnek. A lejárat után az üzembehelyezési zár ki van kapcsolva.

Reteszelés aktiválása

- Érintse meg, és tartsa egyidejűleg hat másodpercig a  és  érintógombot.

A másodpercek az időzítő kijelzőn leszámolásra kerülnek. A lejárat után az időzítő kijelzőn megjelenik a *LDC*. A reteszelés aktiválva van.

Reteszelés kikapcsolása

- Érintse meg, és tartsa egyidejűleg hat másodpercig a  és  érintógombot.

Az időzítő kijelzőn röviden megjelenik a *LDC*, majd a másodpercek leszámolásra kerülnek. A lejárat után a reteszelés ki van kapcsolva.

Biztonsági kikapcsolás

Az érintógombok le vannak takarva

A főzőlap automatikusan kikapcsol, ha egy vagy több érintógomb több mint tíz másodpercig letakarva marad, pl. ujjal való érintkezés, kifutott étel vagy rárakott tárgyak esetén. Az érintógomb felett  rövid ideig villog a \mathcal{L} és hangjelzés hallható.

Ha eltávolítja a tárgyakat ill. a szennyeződésekét, a \mathcal{L} kialszik, és a főzőlap újra üzemkész.

Az üzemidő túl hosszú

A biztonsági kikapcsolás automatikusan felold, ha egy felületet szokatlanul hosszú ideig melegítenek. Ez az időtartam a választott teljesítményfokozattól függ. Ha ezt túllépi, a fűtés kikapcsol és a maradék hő kijelző megjelenik. A szokásos módon be lehet állítani egy teljesítményfokozatot.

A főzőlap gyárilag a 0 biztonsági fokozatra van programozva. Szükség esetén magasabb biztonsági fokozat is beállítható rövidebb maximális üzemidővel (lásd a táblázatot).

Teljesítményfokozat*	Maximális üzemidő [óra:perc]		
	Biztonsági fokozat		
	0**	1	2
1	10:00	8:00	5:00
1.	10:00	7:00	4:00
2/2.	5:00	4:00	3:00
3/3.	5:00	3:30	2:00
4/4.	4:00	2:00	1:30
5/5.	4:00	1:30	1:00
6/6.	4:00	1:00	0:30
7/7.	4:00	0:42	0:24
8	4:00	0:30	0:20
8.	4:00	0:30	0:18
9	1:00	0:24	0:10

* A ponttal jelölt teljesítményfokozatok csak bővített teljesítményfokozatok esetén (lásd a „Beállítási tartományok“ fejezetet) állnak rendelkezésre.

** Gyári beállítás

Biztonsági berendezések

Túlhevülés elleni védelem

Minden indukciós tekercs és az elektronika hűtőbordái túlhevülés elleni védelemmel vannak ellátva. Mielőtt az indukciós tekercsek vagy a hűtőbordák felmelegednek, a túlhevülés elleni védelem a következő eljárás egyikét alkalmazza:

Az indukciós tekercsek

- A bekapcsolt Booster funkció megszakad.
- A beállított teljesítményfokozatot a rendszer csökkenti.
- A fűtés automatikusan kikapcsol. Az Időzítő kijelzőn felváltva villog a(z) *Err* és a(z) *044*.

Akkor lehet a felületet újra a szokott módon használatba venni, ha a hiba-üzenet kialszik.

A hűtőbordák

- A bekapcsolt Booster funkció megszakad.
- A beállított teljesítményfokozatot a rendszer csökkenti.
- A fűtés automatikusan kikapcsol.

Csak akkor tudja az adott területeket ismét a szokott módon használatba venni, ha a hűtőborda már kellően lehűlt.

A túlhevülés elleni védelem a következő szituációkban kapcsolhat be:

- Üres főzőedényt melegít.
- Olajat vagy zsírt melegít magas teljesítményfokozaton.
- A főzőlap alja nem megfelelően szelődik.
- Egy forró felületet áramkimaradás esetén újra bekapcsol.

Ha a túlhevülés elleni védelem az okok elhárítása ellenére újra működésbe lép, hívja az ügyfélszolgálatot.



A főzőlap programozását személyes igényeihez igazíthatja. Több beállítást tud egymás után módosítani.

A programozás előhívása után megjelenik a  piktogram és az időzítő kijelzőn a *P* \bar{C} . Néhány másodperc után az időzítő kijelzőn felváltva villog a *P:01* (program 01) és *C:01* (kód).

Programozás módosítása

Programozás előhívása

Az **II/▶** érintőgomb kb. egy cm-re (mutatóujjnyi szélesség) balra az  érintőgomb mellett található.

- Érintse meg a **kikapcsolt főzőlapon egyidejűleg** az  és az **II/▶** érintőgombokat addig, míg a  szimbólum és az időzítő kijelzőn a *P* \bar{C} szimbólum megjelenik.

A program beállítása

Kétszámjegyű programszámnál a kezelőskálán először a tízeseket kell beállítani.

- A program kijelzése alatt (pl. *P:01*), érintse meg az  érintőgombot annyiszor, amíg a kívánt programszám a kijelzőn meg nem jelenik, vagy érintse meg a megfelelő számjegyet a kezelőskálán.

Kód beállítása

- A kód kijelzése alatt (pl. *C:01*) érintse meg az  érintőgombot annyiszor, amíg a kívánt kódszám a kijelzőn meg nem jelenik, vagy érintse meg a megfelelő számjegyet a kezelőskálán.

A beállítások mentése

- A program kijelzése alatt (pl. *P:01*) érintse meg az  érintőgombot addig, amíg a kijelzők ki nem alszanak.

A beállítások elmentésének mellőzése

- A kód kijelzése alatt (pl. *C:01*) érintse meg az  érintőgombot addig, amíg a kijelzők ki nem alszanak.

Programozás

Program ¹		Kód ²	Beállítások
P:01	Bemutatótermi/Show üzemmód	C:00	Bemutatótermi üzemmód ki
		C:01	A bemutatótermi üzemmód be ³
		C:02	Show üzemmód be ³
P:02	Powermanagement ⁴	C:00	ki
		C:01	3680 W
		C:02	3000 W
		C:03	2000 W
		C:04	1000 W
P:03	Gyári beállítás	C:00	A gyári beállítások visszaállításának mellőzése
		C:01	A gyári beállítások visszaállítása
P:04	A főzőedények teljesítményfokozatainak száma	C:00	9 teljesítményfokozat + Booster
		C:01	17 teljesítményfokozat + Booster ⁵
P:06	Nyugtázó hang az érintőgomb megérintésekor	C:00	ki ⁶
		C:01	halk
		C:02	közepes
		C:03	hangos
P:07	Az Időzítő hangjelzése	C:00	ki
		C:01	halk
		C:02	közepes
		C:03	hangos
P:08	Üzembehelyezési zár	C:00	Az üzembehelyezési zár aktiválása csak manuálisan
		C:01	Az üzembehelyezési zár automatikus aktiválása
P:09	Maximális üzemidő	C:00	0. biztonsági fokozat
		C:01	1. biztonsági fokozat
		C:02	2. biztonsági fokozat

Program ¹		Kód ²	Beállítások
P:10	Wi-Fi-bejelentkezés	C:00	nem aktív/kikapcsolva
		C:01	aktív konfiguráció nélkül
		C:02	aktív és konfigurált (nem választható, azt jelzi, hogy a csatlakozás sikeres volt-e)
		C:03	Csatlakozás WPS Push-gombbal lehetséges
		C:04	A Wi-Fi alapértelmezett értékre (C:00) áll vissza
		C:05	A főzőlap és a páraelszívó közvetlen Wi-Fi kapcsolata Miele@mobile App nélkül (Con@ctivity 3.0)
P:12	Az érintőgombok reagálási sebessége	C:00	lassú
		C:01	normál
		C:02	gyors
P:14	A teljesítményfokozat jóváhagyása az edény pozíciójának módosításakor	C:00	Jóváhagyás szükséges
		C:01	Jóváhagyás nem szükséges

Programozás

Program ¹		Kód ²	Beállítások
P:25	Melegen tartó fokozat hőmérséklete	C:00	50 °C
		C:01	55 °C
		C:02	60 °C
		C:03	65 °C
		C:04	70 °C
		C:05	75 °C
		C:06	80 °C
		C:07	85 °C
		C:08	90 °C

¹ A listában nem szereplő programok nincsenek használatban.

² A gyárilag beállított kód mindig félkövérrel van szedve.

³ A főzőlap bekapcsolása után az Időzítő-kijelzőn néhány másodpercre megjelenik a(z) *dE* felirat.

⁴ A főzőlap összteljesítménye csökkenthető a helyi hálózati szolgáltató követelményeinek megfelelően.

⁵ A szövegben és a táblázatokban a kibővített teljesítményfokozatokat a jobb érthetőség kedvéért a számjegy mögött ponttal jelölve szerepeltetjük.

⁶ A Be/Ki érintógomb nyugtázó hangja nem kapcsol ki.

Tesztételek az EN 60350-2 szabvány szerint

Gyárilag kilenc teljesítményfokozat van beprogramozva.

Norma szerinti vizsgálatokhoz kibővített teljesítményfokozat állítson be (Lásd a „Programozás“ fejezetet).

Tisztítás és ápolás

 A forró felületek égési sérülést okozhatnak.

A főzési folyamat végére az üvegkerámia lap felforrósodik.

Kapcsolja ki a főzőlapot.

Hagyja lehűlni az üvegkerámia lapot, mielőtt megtisztítja a főzőlapot.

 A behatoló nedvesség károkat okoz.

A gőztisztító készülék gőze áramvezető alkatrészekre juthat, és zárlatot okozhat.

A főzőlap tisztításához soha ne használjon gőztisztító készüléket.

Minden felület elszíneződhet vagy megváltozhat, ha nem megfelelő tisztítószereket használ. A felületek karcolódnak.

A tisztítószerek maradványait rögtön távolítsa el.

Ne használjon dörzsölő vagy karcoló tisztítószereket.

Tisztítás előtt hagyja lehűlni a főzőlapot.

- Minden használat után tisztítsa meg a főzőlapot.
- Minden nedves tisztítás után törölje szárazra a főzőlapot, hogy elkerülje a vízkőmaradványokat.

Nem használható tisztítószer

A felületek károsodásának elkerülése érdekében ne használjon a tisztításhoz

- kézi mosogatószeret,
- szóda-, lúg-, ammónia-, sav- vagy klordtartalmú tisztítószereket,
- vízkőoldó tisztítószereket,
- felteltávolítót és rozsdoldót,
- súroló tisztítószereket, pl. súrolóport, folyékony súrolószert, polírozó tisztítószereket,
- oldószertartalmú tisztítószereket,
- mosogatógép-tisztítót,
- grillrostély- és sütőtisztító spray-eket,
- üvegtisztítót,
- súroló kemény keféket és szivacsokat (pl. edénysúroló szivacsokat), vagy használt szivacsokat, melyek súrolószert maradványait tartalmaznak
- tisztító radírt

Üvegkerámia felület tisztítása

 A hegyes tárgyak károkat okoznak.

A főzőlap és a munkalap közötti tömítő szalag károsodhat.

Az üvegkerámia és a keret közötti tömítő szalag károsodhat.

A tisztításhoz ne használjon hegyes tárgyat.

Kézi mosogatószerrel végzett tisztítás során nem minden szennyeződés és maradvány távolítható el. Egy láthatatlan filmréteg keletkezik, amely az üvegkerámia elszíneződéséhez vezet. Ezeket az elszíneződéseket már nem lehet eltávolítani.

Tisztítsa meg az üvegkerámia lapot rendszeresen speciális üvegkerámia-tisztítószerral.

- Távolítsa el nedves ruhával az összes durva szennyeződést, a rátapadt szennyeződéseket pedig egy tisztítókéssel.
- Az üvegkerámiát végül a Miele üvegkerámia és nemesacél tisztítószerral (Lásd: „Utólag vásárolható tartozék“, Tisztító- és ápolószerek,„ részt) vagy kereskedelmi forgalomban kapható üvegkerámia-tisztítószerral és egy konyhai papírtörölővel vagy tiszta ruhával tisztítsa meg. A tisztítószert ne vigye fel forró üvegkerámia felületre, mert foltok keletkezhetnek. Vegye figyelembe a tisztítószert gyártójának utasításait.
- Távolítsa el a tisztítószert maradványait egy nedves ruhával, és végül törölje szárazra az üvegkerámia felületet.

A tisztítószert maradványai a következő főzési folyamatoknál ráégnak, és károsítják az üvegkerámiát. Ügyeljen arra, hogy minden maradvány el legyen távolítva.

- Vízkő, víz vagy alumínium-maradványokból (fémesen árnyékoló foltok) adódó **foltok** üvegkerámia- és nemesacél-tisztítóval távolíthatók el.

 A forró felületek égési sérülést okozhatnak.

A főzési folyamat alatt az üvegkerámia felület forró.

Húzzon edényfogó kesztyűt, mielőtt a cukor, műanyag vagy alufólia maradványait tisztítókéssel eltávolítja a forró üvegkerámia felületről.

- Ha **cukor, műanyag vagy alufólia** a forró üvegkerámia felületre kerül, kapcsolja ki a főzőlapot.
- Kaparja le alaposan **azonnal**, tehát forró állapotban egy tisztítókéssel.
- Végül az előzőekben leírtak szerint tisztítsa meg az üvegkerámia felületet, ha már kihűlt.

Mi a teendő, ha ...

A legtöbb üzemzavart és hibát, amelyek a napi üzemeltetés során felléphetnek, saját maga is el tudja hárítani. Sok esetben időt és költséget takaríthat meg, mivel nem kell hívnia az ügyfélszolgálatot.

A következő táblázatok segítenek önnek abban, hogy megtalálja az üzemzavar vagy a hiba okát, és elhárítsa azt.

Üzenetek a kijelzőkön/kijelzőn

Probléma	Ok és elhárítás
Az Időzítő kijelzőjén felváltva villog az <i>Err</i> és a <i>30</i> kijelzés, majd megszólal egy hangjelzés.	A főzőlap hibásan van csatlakoztatva. ■ Válassza le a főzőlapot a villamos hálózatról. ■ Forduljon az Ügyfélszolgálathoz. A főzőlapot a bekötési rajz szerint kell csatlakoztatni.
A főzőlap bekapcsolása vagy egy érintőgomb megérintése után néhány másodpercre megjelenik az időzítő-kijelzőn a <i>L0C</i>.	Az üzembehelyezési zár vagy a reteszelés aktiválva van. ■ Kapcsolja ki az üzembehelyezési zárat, illetve a reteszelést (lásd a „Biztonsági berendezések”, „Üzembehelyezési zár/Reteszelés “ fejezetet).
A főzőlap bekapcsolása után rövid időre megjelenik az Időzítő-kijelzőn <i>a(z) dE</i>. A főzőlap nem fűt.	A főzőlap bemutatótermi üzemmódban van. ■ Érintse meg a 0 érintőgombot egy tetszőleges számsoron. ■ Érintse meg ezután egyidejűleg <i>a(z) U</i> és <i>a(z) Z</i> érintőgombokat addig, amíg az Időzítő-kijelzőn <i>a(z) dE</i> és <i>a(z) UFF</i> felváltva villogni nem kezd.
A főzőlap automatikusan kikapcsolt. Újbóli bekapcsolás esetén a Be-/Kikapcsoló érintőgomb  felett megjelenik egy <i>C</i>.	Egy, vagy több érintőgomb le van fedve, pl. ujjhegygel, kifutott étellel, vagy ráhelyezett tárgyakkal. ■ Távolítsa el a szennyeződések, ill. a tárgyakat (lásd a „Biztonsági berendezések”, „Biztonsági kikapcsolás“ fejezetet).
Az Időzítő kijelzőn felváltva villog <i>a(z) Err</i> és <i>a(z) 044</i>.	A túlhevülés elleni védelem kioldott. ■ Lásd a „Biztonsági berendezések“ fejezet „Túlhevülés elleni védelem“ részt.

Probléma	Ok és elhárítás
<p>Az Időzítő kijelzőn felváltva villog a(z) Err, a(z) 047, a(z) 048 vagy a(z) 049.</p>	<p>A ventilátor blokkolva van vagy hibás.</p> <ul style="list-style-type: none"> ■ Ellenőrizze, hogy nem blokkolja-e egy tárgy a ventilátort. ■ Távolítsa el a tárgyat ■ Ha a hibajelzés továbbra is megjelenik, forduljon az ügyfélszolgálathoz.
<p>Az Időzítő kijelzőn felváltva villog az E-számjegy, például az E-0 a következővel: 120, 121, 122, 123, 124, 125, 126 vagy 127.</p>	<p>A ventilátor blokkolva van vagy hibás.</p> <ul style="list-style-type: none"> ■ Ellenőrizze, hogy nem blokkolja-e egy tárgy a ventilátort. ■ Távolítsa el a tárgyat. ■ Ha a hibajelzés továbbra is megjelenik, forduljon az ügyfélszolgálathoz.
<p>Az Időzítő kijelzőn a táblázatban fel nem sorolt üzenet jelenik meg.</p>	<p>Hiba lépett fel az elektronikában.</p> <ul style="list-style-type: none"> ■ Szakítsa meg a főzőlap áramellátását kb. 1 percre. ■ Amennyiben az áramellátás helyreállítása után a probléma továbbra is fennáll, forduljon az ügyfélszolgálathoz.

Mi a teendő, ha ...

Váratlan rendellenesség

Probléma	Ok és elhárítás
Feltesz egy főzőedényt, de nem jelenik meg a megfelelő számsor.	<p>A főzőedényt nem ismeri fel a készülék ezen a pozíción, mert nagyon kicsi.</p> <ul style="list-style-type: none">■ Pozicionálja újra a főzőedényt. Ha továbbra sem ismeri fel, használjon egy másik főzőedényt. <p>A főzőedény nem alkalmas.</p> <ul style="list-style-type: none">■ Használjon megfelelő főzőedényt (lásd az „Indukció“ fejezet, „Főzőedény“ részt).
A  piktogram világít.	<p>A főzőedények nincsenek kellő távolságban egymástól.</p> <ul style="list-style-type: none">■ Pozicionálja újra a főzőedényeket. A főzőedényeket egymás után, és ne egyszerre helyezze át.
Újrpozicionál egy főzőedényt, és a beállított teljesítményfokozat elkezd villogni.	<p>A főzőedényt nem ismeri fel a készülék.</p> <ul style="list-style-type: none">■ Érintse meg a villogó teljesítményfokozatot.■ Ha a teljesítményfokozat továbbra is villog, pozicionálja újra a főzőedényt.
Újrpozicionál egy főzőedényt, és a beállított teljesítményfokozat kialszik, és a 0 világít.	<p>A főzőedényt nem ismeri fel a készülék.</p> <ul style="list-style-type: none">■ Állítsa be újra a teljesítményfokozatot.
Egy felület automatikusan kikapcsol.	<p>Az üzemidő túl hosszú volt.</p> <ul style="list-style-type: none">■ Állítson be újra egy teljesítményfokozatot (lásd a „Biztonsági berendezések“, „Biztonsági kikapcsolás“ fejezetet).
A felület a beállított teljesítményfokozattal nem a szokásos módon működik.	<p>A túlhevülés elleni védelem kioldott.</p> <ul style="list-style-type: none">■ Lásd a „Biztonsági berendezések“, „Túlhevülés elleni védelem“ részt.
Egy felület, vagy a teljes főzőlap automatikusan kikapcsol.	<p>A túlhevülés elleni védelem kioldott.</p> <ul style="list-style-type: none">■ Lásd a „Biztonsági berendezések“, „Túlhevülés elleni védelem“ részt.
A boosterfokozat idő előtt automatikusan megszakad.	<p>A túlhevülés elleni védelem kioldott.</p> <ul style="list-style-type: none">■ Lásd a „Biztonsági berendezések“, „Túlhevülés elleni védelem“ részt.

Nem kielégítő eredmény

Probléma	Ok és elhárítás
Bekapcsolt felfűtő automatikánál a főzőedény tartalma nem kezd főni.	<p>Nagy ételmennyiséget melegít.</p> <ul style="list-style-type: none"> ■ A legnagyobb teljesítményfokozaton végezze a felfűtést és kézzel kapcsoljon azután vissza.
	<p>A főzőedény rosszul vezeti a hőt.</p> <ul style="list-style-type: none"> ■ Használjon másik főzőedényt, ami a hőt jobban vezeti.
Az összehasonlítható főzési- és sütési folyamatokban enyhe különbségek vannak az ételkészítési idő és a barnulás között	<p>Ez nem hiba.</p> <p>A főzőedény aljának anyaga és a főzőedények helye a főzőlapon befolyásolja az indukciós tekercs teljesítményét. Ez hatással van a főzés működési módjára.</p>

Mi a teendő, ha ...

Általános problémák vagy műszaki hibák

Probléma	Ok és elhárítás
A főzőlapot nem lehet bekapcsolni.	A főzőlap nem kap áramot. ■ Ellenőrizze, hogy a ház biztosítóka nem oldott-e le. Forduljon elektrotechnikai szakemberhez vagy a Miele Ügyfélszolgálathoz (a biztosíték minimális értékét lásd az adattáblán).
	Adott esetben műszaki hiba lépett fel. ■ Kb. egy percre válassza le a főzőlapot a villamos hálózatról: – a megfelelő biztosítékot kapcsolja ki, ill. az olvadó biztosítékot csavarja ki teljesen, vagy – kapcsolja ki az FI-áramvédőkapcsolót (FI-relét). ■ Abban az esetben, ha a biztosíték visszakapcsolása/visszacsavarása, illetve a készülék FI-reléjének visszakapcsolása után még mindig nem tudja a főzőlapot üzembe helyezni, forduljon elektrotechnikai szakemberhez vagy az ügyfélszolgálathoz.
Az új főzőlap használata közben szag és pára képződik.	A fémből készült alkatrészeket ápolószerral védik. A készülék első üzembe helyezésekor ez szag- és pára-képződést okozhat. Az indukciós tekercs anyaga is szagot áraszthat az első üzemi órákban. Minden további használatkor a szag csökken, és végül teljesen megszűnik. A szag és az esetlegesen fellépő pára nem utalnak helytelen csatlakoztatásra vagy készülékhibára, és nincs egészségkárosító hatásuk.
A főzőlap kikapcsolása után üzemelési zaj hallatszik.	A hűtőventilátor addig forog, amíg a főzőlap lehül, és aztán automatikusan kikapcsol.

A Miele tartozékok és tisztító- és ápolószerek széles választékát kínálják a készülékekhez.

Ezeket a termékeket nagyon egyszerűen megrendelheti Miele webáruházban.

Ezeket a termékeket a Miele Ügyfélszolgálatánál (lásd ennek a használati utasításnak a végén) vagy a Miele szakkereskedőknél is megvásárolhatja.

Főző-/sütőedény

A Miele nagy választékban kínál főző- és sütőedényeket. Ezeket a funkcionalitás és a méret szempontjából pontosan a Miele készülékekhez tervezték. További részleteket a Miele weboldalán talál.

Tisztító és ápolószerek

Üvegkerámia és nemesacél tisztítószer 250 ml

Eltávolítja a nagyobb szennyeződéseket, vízkőfoltokat és alumínium maradványokat.

Mikroszálas kendő

Eltávolítja az ujjlenyomatokat és az enyhe szennyeződéseket.

Ügyfélszolgálat

Kapcsolatfelvétel üzemzavarok esetén

Az olyan meghibásodások esetén, amelyet saját maga nem tud elhárítani, kérjük értesítse pl. a Miele szakkereskedőjét vagy a Miele Ügyfélszolgálatát.

A Miele Ügyfélszolgálatához az interneten a www.miele.hu/service oldalon foglalkozhat időpontot.

A Miele Ügyfélszolgálatának elérhetőségeit ennek a dokumentumnak a végén találja.

Az ügyfélszolgálatnak adja meg a készüléke modellazonosítóját és gyártási számát (Fabr./SN/Nr.). Mindkét adatot az adattáblán találja meg.

Típustábla

Ragassza ide a mellékelt típustáblát. Ügyeljen arra, hogy a modell megnevezése ennek a dokumentumnak a hátoldalán lévő adatokkal megegyezik.

Garancia

A garancia idő 2 év.

További információkat a mellékelt garancia feltételekben talál.

Biztonsági útmutatások a beépítéshez

 A szakszerűtlen beépítés károkat okozhat.
A szakszerűtlen beépítés károsíthatja a főzőlapot.
A főzőlapot csak képzett szakemberrel szereltesse be.

 A hálózati feszültség áramütést okozhat.
Az elektromos hálózathoz való szakszerűtlen csatlakozás áramütést okozhat.
A főzőlapot csak képzett elektrotechnikai szakemberrel csatlakoztassa az elektromos hálózatra.

 A leeső tárgyak károkat okozhatnak.
Felső szekrény vagy páraelszívó szerelésekor a főzőlap károsodhat.
A főzőlapot csak a felső szekrények és a páraelszívó felszerelése után építse be.

- ▶ A munkalap furnérjaihoz hőálló (100 °C) ragasztót kell használni, nehogy leváljanak vagy deformálódjanak. A sarokprofiloknak hőállóknak kell lenniük.
- ▶ A főzőlapot nem szabad hűtőkészülékek, mosogatógépek, mosó- és szárítógépek fölé beszerelni.
- ▶ Ezt a főzőlapot csak olyan tűzhelyek és sütők fölé szabad beépíteni, melyeket párologtatós hűtőrendszerrel szereltek fel.
- ▶ Biztosítsa, hogy a főzőlap beépítését követően a hálózati csatlakozókábelt ne lehessen megérinteni.
- ▶ A hálózati csatlakozó vezetéknek a beépítést követően nem szabad érintkezni mozgó konyhai elemekkel (pl. fiókkal) és nem lehetnek mechanikai terhelésnek kitéve.
- ▶ Tartsa be a következő oldalakon felsorolt biztonsági távolságokat.

Telepítés

Biztonsági távolságok

Biztonsági távolság a főzőlap fölött

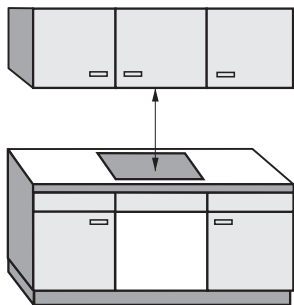

A főzőlap és a fölé helyezett páraelszívó között a páraelszívó gyártója által megadott biztonsági távolságot kell betartani.

Ha gyúlékony anyagok (pl. fali szekrény) a főzőlap fölé van felszerelve, a biztonsági távolságnak legalább 500 mm-nek kell lennie.

Ha a páraelszívó alá több készüléket szereltek be, amelyekhez eltérő biztonsági távolságokat adtak meg, akkor mindig a megkövetelt legnagyobb biztonsági távolságot kell betartani.

Oldalsó / hátsó biztonsági távolság

A főzőlapot úgy kell beépíteni, hogy jobb és bal oldalon sok hely legyen.

A főzőlap hátoldala és egy magas szekrény vagy helyiségfal között a lent megadott minimális távolságot ① kell betartani.

A főzőlap egyik oldala (jobb vagy bal) és egy magas szekrény vagy helyiségfal között a lent megadott minimális távolságot ②, ③ kell betartani, a szemben lévő oldalon ez minimum 300 mm.

A ① minimális távolság **hátsó** a munkalap kivágástól a munkalap hátsó éléig: 50 mm

A ② minimális távolság **jobb** oldalon a munkalap kivágás és egy mellette álló bútor (pl. magas szekrény), vagy helyiségfal között: 50 mm.

A ③ minimális távolság **bal** oldalon a munkalap kivágás és egy mellette álló bútor (pl. magas szekrény) vagy helyiségfal között: 50 mm.

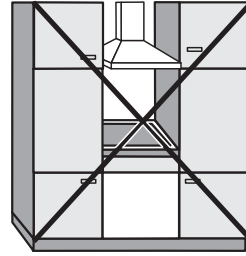

Tilos!

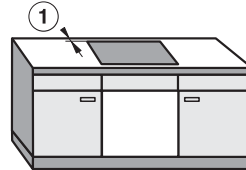
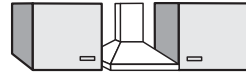

Nagyon ajánlott!

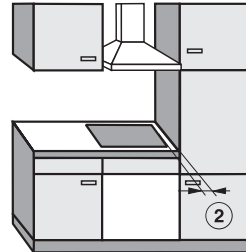

Nem ajánlott!

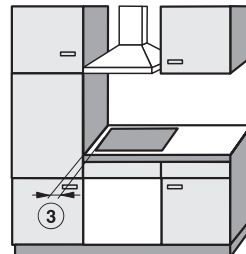

Nem ajánlott!

Telepítés

Minimális távolság a főzőlap alatt

A főzőlap szellőzésének biztosítása céljából a készülék alatt a sütőtől, köztes laptól, vagy fióktól tartani kell egy minimális távolságot.

A főzőlap alsó peremétől mért minimális távolság

- A sütő felső pereméig: 2 mm
- A köztes lap felső pereméig: 2 mm
- A fiók felső pereméig: 5 mm
- A fiók aljáig: 75 mm

Köztes lap

A főzőlap alatti köztes lap beszerelése nem szükséges, de engedélyezett.

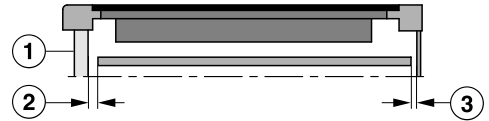

Oldalnézet

- ① elöl
- ② Légrés elöl
- ③ Légrés hátul

A főzőlap **szellőzése** érdekében elöl a szekrény és a köztes lap között ② 20 mm légrést ajánlunk.

A **hálózati csatlakozóvezeték elhelyezéséhez** hátul a szekrény és a köztes lap között ③ 10 mm légrésre van szükség.

Biztonsági távolság a fülkeburkolathoz

Ha fülkeburkolatot helyeznek fel, akkor egy minimális távolságot kell hagyni a munkalap kivágása és a burkolat között, mivel a nagy hőmérsékletek módosíthatják, vagy tönkreteszhetik az anyagot.

Éghető anyagból (pl. fából) készült burkolat esetén a munkalap kivágása és a falburkolat közötti ⑤ minimális távolság legalább 50 mm legyen.

Nem éghető anyagból (pl. fémből, természetes kőből, kerámia csempéből) készült burkolat esetén a munkalap kivágása és a falburkolat közötti ⑤ minimális távolság 50 mm, mínusz a burkolat vastagsága.

Példa: a fülkeburkolat vastagsága 15 mm
 $50 \text{ mm} - 15 \text{ mm} = 35 \text{ mm}$ minimális távolság

Síkban fekvő főzőlapok

Keretes/fazettás főzőlapok

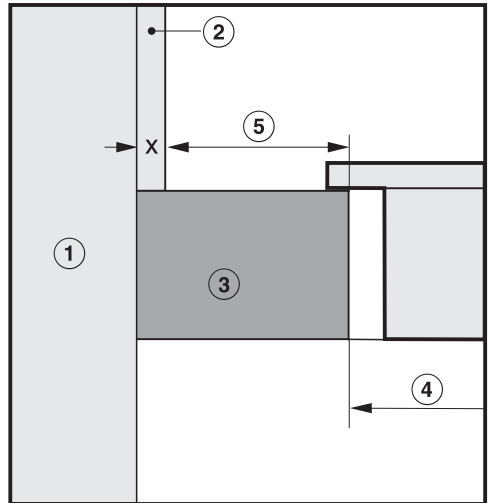
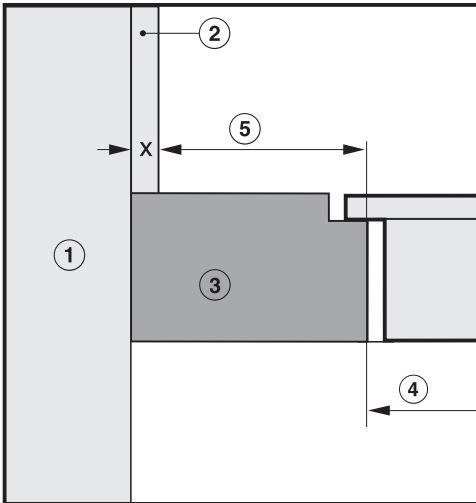

- ① Falazat
- ② Falburkolat x mérete = a fülkeburkolat vastagsága
- ③ Munkalap
- ④ A munkalap kivágása
- ⑤ A minimális távolság **éghető** anyagok esetén 50 mm
nem éghető anyagok esetén 50 mm - az x méret

Telepítés

Útmutatások a beépítéshez – rálüthető

Tömítés a főzőlap és a munkalap kö-
zött

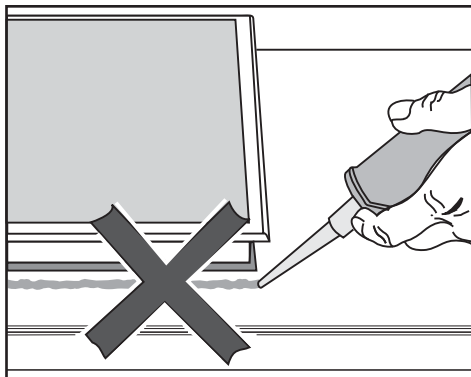

⚠ A helytelen beépítés károkat okozhat.

A főzőlap és a munkalap a főzőlap esetleges szükséges kiszérésekor sérülhet, ha fugázó anyagot használ.

Ne használjon fugázó anyagot a főzőlap és a munkalap között.

A főzőlap széle alatti tömítés elegendő szigetelést biztosít a munkalap felé.

Szigetelő szalag

Ha a főzőlapot javítási munkák miatt kiszerelek, megsérülhet a szigetelő szalag a főzőlap széle alatt.

A visszaszereléskor mindig cserélje ki a szigetelő szalagot.

Csempézett munkafelület

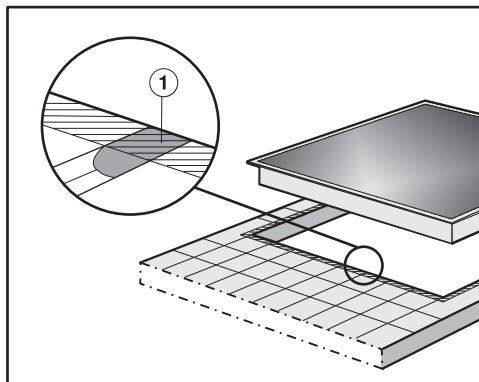

A fugáknak ① és a főzőlap felfekvő felülete alatti csíkozott területnek simának és síknak kell lenni, hogy a főzőlap egyenletesen fekvődjön fel és a készülék felső részének pereme alatti tömítőszalag biztosítsa a tömítést a munkalap felé.

Beépítési méretek – ráültethető

Minden méret mm-ben van megadva.

KM 7678 FR

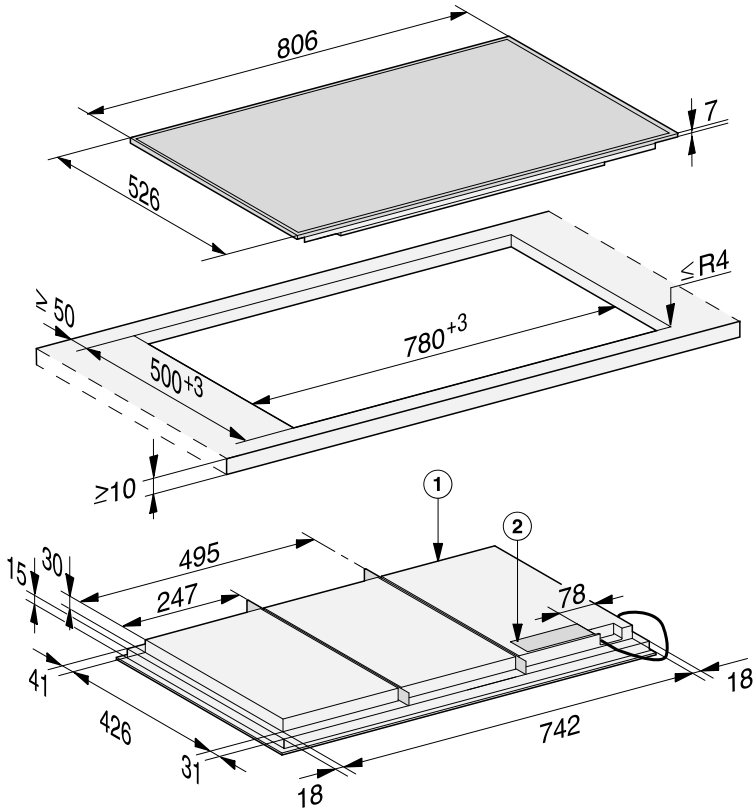

① Elöl

② Hálózati csatlakozódoboz

Csatlakozókábel (L = 1 440 mm) a készülékhez hozzácsomagolva

Telepítés

KM 7678 FL, KM 7878 FL

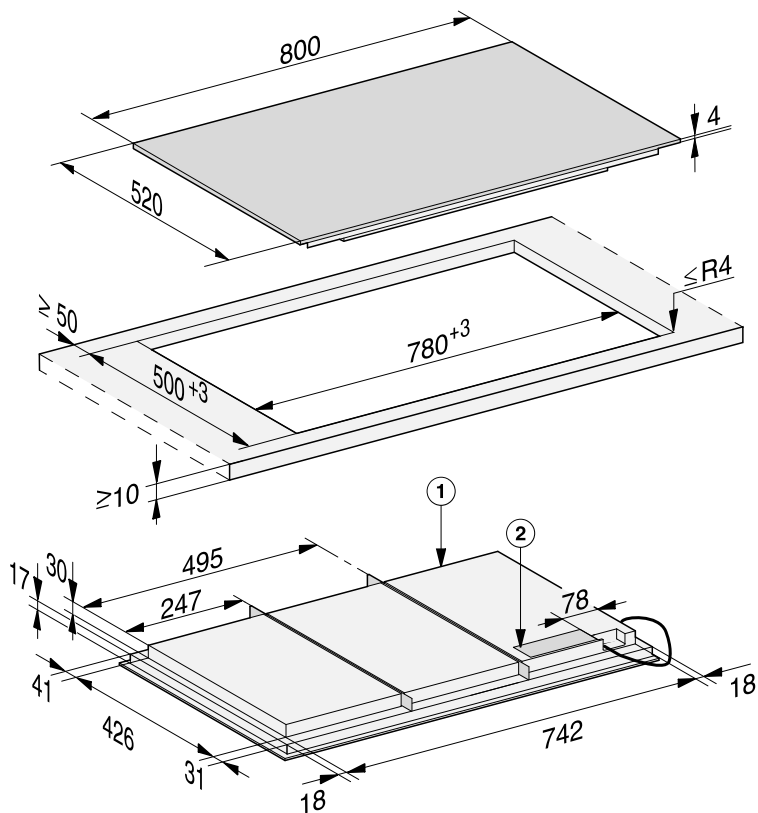

① Elöl

② Hálózati csatlakozódoboz

Csatlakozókábel (L = 1 440 mm) a készülékhez hozzácsomagolva

KM 7697 FR

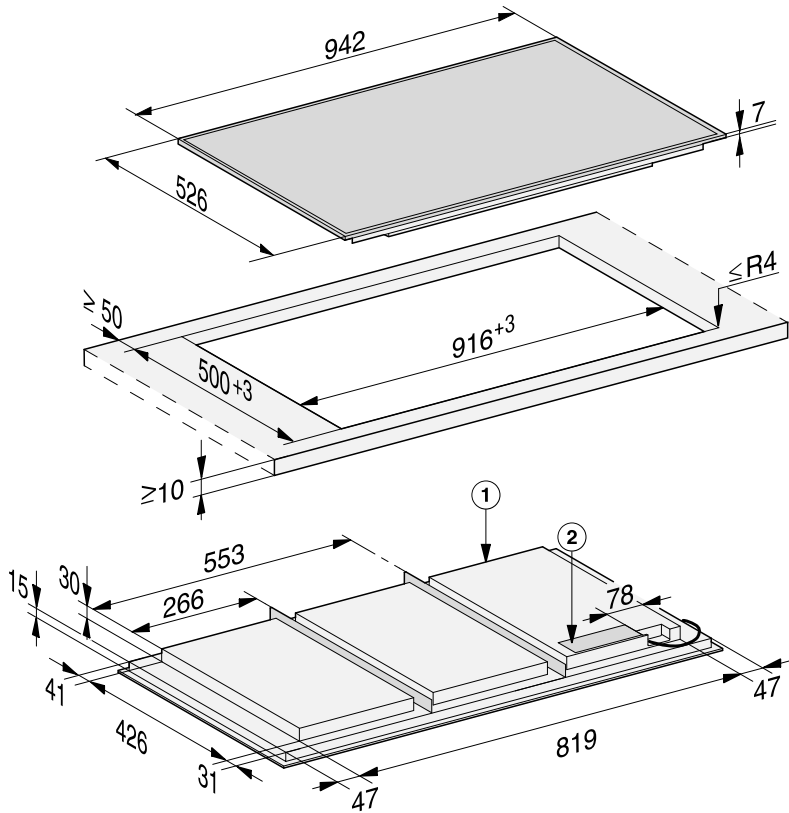

① Elöl

② Hálózati csatlakozódoboz

Csatlakozókábel (L = 1 440 mm) a készülékhez hozzácsomagolva

Telepítés

KM 7697 FL, KM 7897 FL

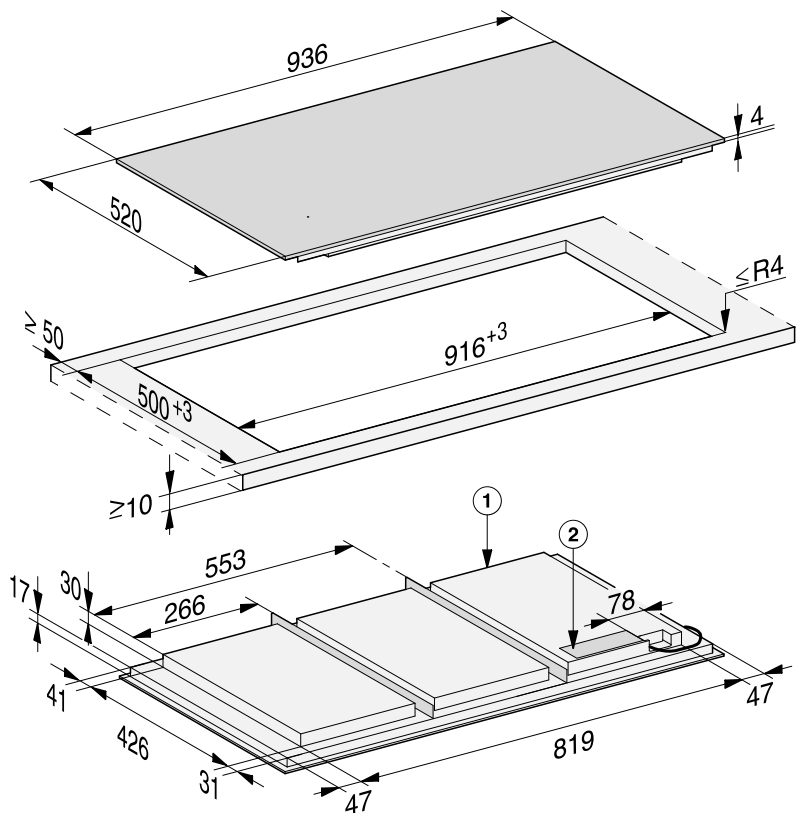

① Elöl

② Hálózati csatlakozódoboz

Csatlakozókábel (L = 1 440 mm) a készülékhez hozzácsomagolva

Ráültethető kivitel

- Készítse el a munkalap kivágását. Vegye figyelembe a biztonsági távolságokat (lásd a „Telepítés“ című fejezet „Biztonsági távolságok“ szakaszát).
- A fából készült munkalapoknál a vágási felületet speciális lakkal, szilikonkaucsukkal vagy műgyantával szigetelje, hogy megakadályozza a nedvesség által kiváltott felpúposodást. A tömítőanyagnak hőállóknak kell lennie.

Ügyeljen arra, hogy ezek az anyagok ne kerüljenek a munkalap felületére.

- Ragassza a mellékelt tömítőszalagot a főzőlap széle alá. A szigetelő szalagot ne feszítve ragassza fel.

 A szakszerűtlen csatlakoztatás károkat okozhat.

A rövidzárlat károsíthatja a főzőlap elektronikáját.

A hálózati csatlakozókábelt csak képzett elektrotechnikai szakemberrel csatlakoztassa a főzőlaphoz.

- A hálózati csatlakozó vezetékét a főzőlap csatlakozási vázlata szerint csatlakoztassa (Lásd a „Telepítés“ és „Villamos csatlakozás“ fejezetekben).
- A főzőlap hálózati csatlakozókábelét vezesse a munkalap kivágásán keresztül lefelé.
- Helyezze be a főzőlapot középen a kivágásba. Ügyeljen arra, hogy a készülék tömítése felfeküdjön a munkalapon, biztosítva a tömítettséget a munkalap felé.

Ha a tömítés a sarkokon nem fekszik fel megfelelően a munkalapra, akkor dekopírfűrészsel óvatosan utólag ki lehet alakítani a sarkok lekerekítéseit ($\leq R4$).

- Csatlakoztassa a főzőlapot a villamos hálózathoz (lásd a „Telepítés“ és „Villamos csatlakozás“ fejezetekben).
- Ellenőrizze a főzőlap működését.

Telepítés

Útmutatások a beépítéshez - síkba építhető

A síkba építhető főzőlap csak a természetes kőből (gránit, márvány), tömör fából készült, valamint csempézett munkafelületbe történő beépítésre alkalmas. A „Telepítés“ című fejezet „Beépítési méretek – síkba építhető“ részében a megfelelő utalásokkal ellátott főzőlapok az üveg munkafelületekbe való beépítésre is alkalmasak. Más anyagokból készült munkafelület esetén kérdezze meg a gyártót arról, hogy az alkalmas-e síkba építhető főzőlap beépítésére.

Az alsó szekrény szabad szélességének legalább akkorának kell lennie, mint a belső munkalapkivágás (lásd a „Telepítés“ fejezet „Beépítési méretek – síkba építhető“ c. részt), hogy a főzőlap a beépítés után alulról szabadon hozzáférhető legyen, és az alsó rész karbantartási célokra eltávolítható legyen. Ha a főzőlap a beépítés után alulról nem hozzáférhető, a tömítést el kell távolítani, hogy a főzőlapot ki lehessen szerelni.

Természetes kő munkafelületek

A főzőlapot közvetlenül a marásba kell behelyezni.

Tömörfa, csempézett munkafelületek, üveg munkafelületek

A főzőlapot a kivágásban falécekkel kell rögzíteni. A léceket egy kivitelezőnek kell elkészítenie, ez nem szállítási tartozék.

Szigetelő szalag

Ha a főzőlapot javítási munkák miatt kiszereleli, megsérülhet a szigetelő szalag a főzőlap széle alatt.

A visszaszereléskor mindig cserélje ki a szigetelő szalagot.

Beépítési méretek – síkba építhető

Minden méret mm-ben van megadva.

KM 7678 FL, KM 7878 FL

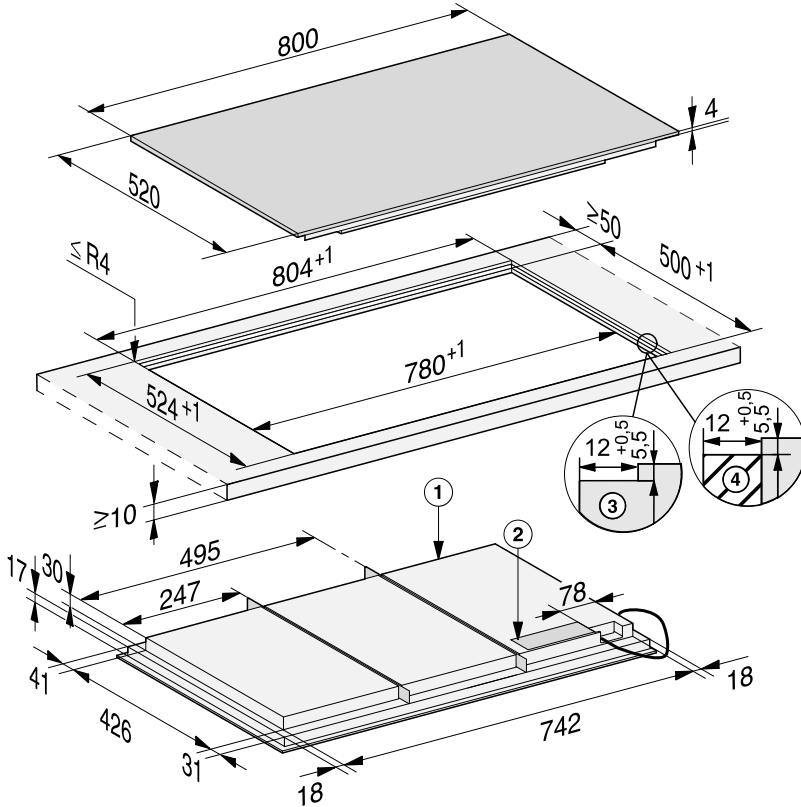

- ① Elöl
- ② Hálózati csatlakozódoboz
Csatlakozókábel (L = 1 440 mm) a készülékhez hozzácsomagolva
- ③ Lépcsős marás természetes kőből készült munkalaphoz
- ④ fa lécs 12 mm (nem szállított tartozék)

Telepítés

KM 7697 FL, KM 7897 FL

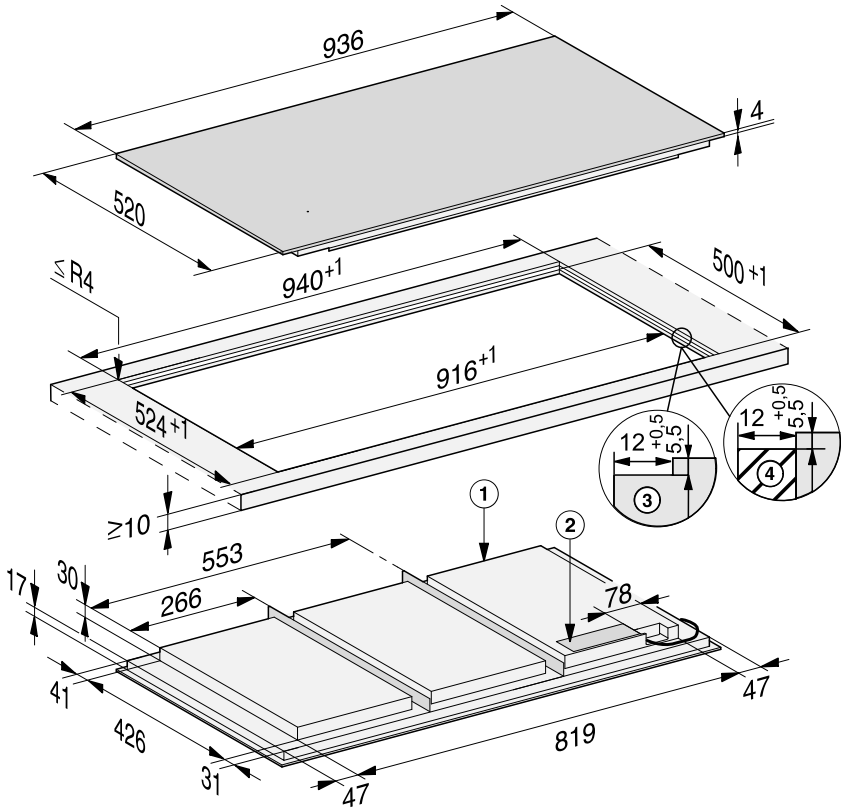

- ① Elöl
- ② Hálózati csatlakozódoboz
Csatlakozókábel (L = 1 440 mm) a készülékhez hozzácsomagolva
- ③ Lépcsős marás természetes kőből készült munkalaphoz
- ④ fa lécs 12 mm (nem szállított tartozék)

Síkba építhető kivitel

- Készítse el a munkalap kivágását. Vegye figyelembe a biztonsági távolságokat (lásd a „Biztonsági távolságok“ című fejezetet).
- Tömör fa munkafelületek/csempézett munkafelületek/üveg munkafelületek: Rögzítse a fa léceket 5,5 mm-rel a munkafelület felső éle alatt.

 A szakszerűtlen csatlakoztatás károkat okozhat.

A rövidzárlat károsíthatja a főzőlap elektronikáját.

A csatlakozókábelt csak képzett elektrotechnikai szakemberrel csatlakoztassa a főzőlaphoz.

- A csatlakozókábelt a főzőlap bekötési rajza szerint csatlakoztassa (lásd az „Elektromos csatlakozás“, „Bekötési rajz“ című fejezet).
- Ragassza a mellékelt tömítőszalagot a főzőlap széle alá. A szigetelőszalagot ne feszítve ragassza fel.
- A főzőlap csatlakozókábelét vezesse a munkalap kivágásán keresztül lefelé.
- Helyezze a főzőlapot a kivágásba, és központosítsa azt.

Az üvegkerámia és a munkalap közötti fugának legalább 2 mm szélesnek kell lennie. A fuga ahhoz szükséges, hogy a főzőlapot le lehessen szigetelni.

- Csatlakoztassa a főzőlapot a villamos hálózathoz (lásd az „Elektromos csatlakozás“ című fejezetet).
- Ellenőrizze a főzőlap működését.

- A főzőlap és a munkafelület közötti fugát hőálló (min. 160 °C) szilikon fugatömítő anyaggal kell kitölteni.

 A nem megfelelő szigetelőanyag károkat okozhat.

A nem megfelelő fugatömítő anyag károsíthatja a természetes követ.

A természetes kőnél és a természetes kőből készült csempénél kizárólag a természetes kőhöz alkalmas szilikonos fugatömítő anyagot használjon. Vegye figyelembe a gyártó útmutatásait.

Elektromos csatlakozás

 A szakszerűtlen csatlakoztatás károkat okozhat.

A szakszerűtlen telepítési és karbantartási munkálatok vagy javítások veszélyeztethetik a felhasználót.

A Miele nem tehető felelőssé azokért a károkért, amelyek a szakszerűtlen telepítési és karbantartási munkák vagy javítások során keletkeznek, vagy telepítés során kimaradt vagy megszakadt védővezető okozott (pl. áramütés).

A főzőlapot csak képzett elektrotechnikai szakemberrel csatlakoztassa az elektromos hálózatra.

A szakembernek pontosan ismernie kell az országszerte ismert előírásokat és a helyi elektromos szolgáltató kiegészítő előírásait és pontosan be kell tartania.

A beszerelést követően biztosítani kell az üzemi szigeteléssel ellátott alkatrészek érintésvédelmét!

Összteljesítmény

Lásd az adattáblán

Csatlakoztatási adatok

A szükséges csatlakoztatási adatokat az adattáblán találja meg. Ezeknek az adatoknak meg kell egyezniük az elektromos hálózat adataival.

A csatlakoztatási lehetőségeket a bekötési rajzon láthatja.

Hibaáram védőkapcsoló

A biztonság növelésére a VDE, ill. az ÖVE a készülék elé egy 30 mA kioldóáramú FI-áramvédőkapcsoló bekötését ajánlja.

Leválasztó berendezések

A főzőlap minden pólusát leválasztó berendezésekkel kell leválasztani! Leválasztott állapotban az érintkezők közötti távolságnak legalább 3 mm-nek kell lennie! Leválasztó berendezések a túláram elleni védőberendezések és az áramvédő kapcsolók.

Leválasztás a hálózatról

 A hálózati feszültség áramütést okozhat.

A szerelési és/vagy karbantartási munkák alatt a hálózati feszültség visszakapcsolása áramütéshez vezethet.

Leválasztás után biztosítsa a hálózatot a visszakapcsolás ellen.

Ha az áramkört le kell választania a hálózatról, a bekötés módjától függően tegye a következőt:

Olvadó biztosíték

- Vegye ki teljesen a biztosító betéteket a csavaros sapkákból.

Olvadó biztosíték helyére csavarható kismegszakító

- Az ellenőrző gombot (piros) addig kell nyomni, amíg a középső gomb (fekete) ki nem ugrik.

Kismegszakító

- Kismegszakító, legalább B vagy C típus: Állítsa a kapcsolót 1-ről (Be) 0-ra (Ki).

FI-áramvédőkapcsoló

- (Érintésvédelmi védőkapcsoló): A főkapcsolót 1-ről (Be) 0-ra (Ki) állítsa át, vagy nyomja meg az ellenőrző gombot.

Hálózati csatlakozóvezeték

A főzőlapot megfelelő keresztmetszetű H 05 VV-F típusú (PVC-szigetelésű) hálózati csatlakozó kábellel kell a bekötési rajz szerint csatlakoztatni.

A csatlakoztatási lehetőségeket a bekötési rajzon láthatja.

A főzőlapjához tartozó feszültség- és teljesítményértéket az adattáblán találja.

Hálózati csatlakozókábel cseréje

 A hálózati feszültség áramütést okozhat.

Az elektromos hálózathoz való szakszerűtlen csatlakozás áramütést okozhat.

A hálózati csatlakozókábelt csak képzett elektrotechnikai szakemberrel cseréltesse ki.

A hálózati csatlakozókábel cseréjekor kizárólag a H 05 VV-F kábeltípust használja megfelelő átmérővel. A hálózati kábel a gyártónál vagy az ügyfélszolgálatnál szerezhető be.

Telepítés

Bekötési rajz

A telepítés helyén nem minden csatlakoztatási lehetőség megengedett. Vegye figyelembe az adott ország és a helyi elektromos szolgáltató kiegészítő előírásait.

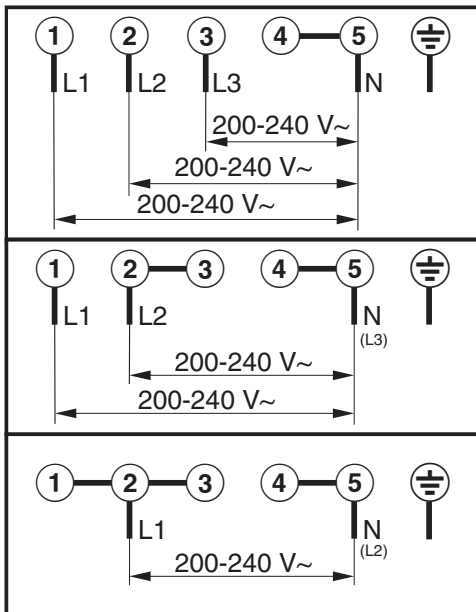

A következőkben az ebben a Használati és szerelési utasításban leírt modellek termék adatlapjai vannak mellékelve.

Információk elektromos háztartási főzőlapokhoz

(EU) Nr. 66/2014 rendelet szerint

MIELE	
Modell neve/-megjelölése	KM 7678
Főzőzónák és/vagy főzőfelületek száma	
Kör alakú főzőzónák: a hasznos felületek/főzőzónák átmérője Nem kör alakú főzőzónák -vagy felületek: a hasznos felületek/főzőzónák hossza/szélessége	1. = 744x381,5 mm 2. = 3. = 4. = 5. = 6. =
Energiafogyasztás főzőzónánként- vagy felületenként kg-ra vetítve (EC _{electric cooking})	-
Tűzhely energiafogyasztása kg-onként (EC _{electric hob})	189,6 Wh/kg

Információk elektromos háztartási főzőlapokhoz

(EU) Nr. 66/2014 rendelet szerint

MIELE	
Modell neve/-megjelölése	KM 7697
Főzőzónák és/vagy főzőfelületek száma	
Kör alakú főzőzónák: a hasznos felületek/főzőzónák átmérője Nem kör alakú főzőzónák -vagy felületek: a hasznos felületek/főzőzónák hossza/szélessége	1. = 865x381,5 mm 2. = 3. = 4. = 5. = 6. =
Energiafogyasztás főzőzónánként- vagy felületenként kg-ra vetítve (EC _{electric cooking})	-
Tűzhely energiafogyasztása kg-onként (EC _{electric hob})	190,7 Wh/kg

Termék adatlapok

Információk elektromos háztartási főzőlapokhoz

(EU) Nr. 66/2014 rendelet szerint

MIELE	
Modell neve/-megjelölése	KM 7878
Főzőzónák és/vagy főzőfelületek száma	
Kör alakú főzőzónák: a hasznos felületek/főzőzónák átmérője Nem kör alakú főzőzónák -vagy felületek: a hasznos felületek/főzőzónák hossza/szélessége	1. = 744x381,5 mm 2. = 3. = 4. = 5. = 6. =
Energiafogyasztás főzőzónánként- vagy felületenként kg-ra vetítve (EC _{electric cooking})	-
Tűzhely energiafogyasztása kg-onként (EC _{electric hob})	189,6 Wh/kg

Információk elektromos háztartási főzőlapokhoz

(EU) Nr. 66/2014 rendelet szerint

MIELE	
Modell neve/-megjelölése	KM 7897
Főzőzónák és/vagy főzőfelületek száma	
Kör alakú főzőzónák: a hasznos felületek/főzőzónák átmérője Nem kör alakú főzőzónák -vagy felületek: a hasznos felületek/főzőzónák hossza/szélessége	1. = 865x381,5 mm 2. = 3. = 4. = 5. = 6. =
Energiafogyasztás főzőzónánként- vagy felületenként kg-ra vetítve (EC _{electric cooking})	-
Tűzhely energiafogyasztása kg-onként (EC _{electric hob})	190,7 Wh/kg

A Miele ezúton kijelenti, hogy ez az indukciós üvegkerámia főzőlap a 2014/53/EU irányelvnek megfelel.

Az EU-megfelelőségi nyilatkozat teljes szövege a következő weboldalak egyikén érhető el:

- Termékek, letöltések: a www.miele.hu oldalon
- Ügyfélszolgálat, információs anyagok, használati utasítások elérhetősége a termék nevének vagy gyári számának megadásával:
www.miele.hu

Frekvenciasáv	2,4000 GHz – 2,4835 GHz
---------------	----------------------------

Maximális adóteljesítmény < 100 mW

Miele Kft.

H – 1022 Budapest

Alsó Törökvész út 2.

Tel: (06-1) 880-6400

Fax: (06-1) 880-6402

E-mail: info@miele.hu

Internet: www.miele.hu

Gyártó:**Miele & Cie. KG**

Carl-Miele-Straße 29

33332 Gütersloh

Németország

KM 7678 FR, KM 7678 FL, KM 7697 FR, KM 7697 FL,
KM 7878 FL, KM 7897 FL