





Használati és telepítési útmutató Mosógép



Feltétlenül olvassa el a használati utasítást a felállítás - beszerelés - üzembe helyezés előtt. Ezáltal megóvja magát és elkerüli készüléke károsodását.

Tartalom

Az Ön hozzájárulása a környezetvédelemhez	6
Biztonsági utasítások és figyelmeztetések.....	7
A mosógép kezelése	15
Kezelőpanel	15
Szimbólumok a kezelőpanelen.....	16
Szimbólumok a kijelzőn.....	17
Érintőgombok és érintőkijelző érintőgombokkal	18
Alapmenü	18
Példák a kezelésre.....	19
Első üzembe helyezés.....	20
1. A textília előkészítése	25
2. A mosógép betöltése	26
3. A program kiválasztása	27
4. A programbeállítások kiválasztása.....	28
5. Mosószer hozzáadása	30
Elkülönített öblítés vagy vasaláskönnyítés	31
6. Program elindítása - Program befejezése.....	32
Késleltetett indítás	33
Programáttekintés.....	34
Mop programok.....	34
Kendő programok.....	35
Programcsomagok	36
Alapprogramok.....	44
Extrák	45
Előmosás 	45
Előöblítés 	45
Öblítés plusz 	45
Mikroszál 	45
A programlefutás sajátosságai	46
Centrifugálás	46
Gyűrődésvédelem	46
A program lefutásának megváltoztatása	47
A program módosítása.....	47

A program megszakítása.....	47
A mosógép bekapcsolása hálózatkiesés után	47
Ruhák utántöltése/kivétele	48
Tisztítás és ápolás	49
A mosóvízszűrőt naponta tisztítsa.....	49
Burkolat és kezelőpanel tisztítása	50
A mosószer adagoló fiókok tisztítása.....	51
A dob, a mosóvíztartály és a lefolyórendszer tisztítása	52
A vízbevezető szűrők tisztítása.....	53
Mi a teendő, ha ...?	54
Nem lehet elindítani egyetlen mosóprogramot sem.....	54
A program megszakadása és hibaüzenet	55
A kijelzőn egy hibaüzenet látható	56
Nem kielégítő mosási eredmény	57
Általános problémák az automata mosógéppel.....	58
Az ajtót nem lehet kinyitni	59
Az ajtó nyitása eldugult lefolyónál és/vagy áramkimaradásnál	60
Vevőszolgálat	62
Kapcsolat üzemzavar esetén	62
Utólag vásárolható tartozékok.....	62
Telepítés	63
Előnézet	63
Hátulnézet	64
Felállítási helyzetek.....	65
Felállítási útmutató	65
A mosógép elszállítása a felállítási helyre	66
Elhelyezési felület	67
A szállítási rögzítő eltávolítása.....	67
Szállítási biztosítás beszerelése	69
A mosógép beállítása.....	70
Rögzítőkonzol lábazathoz	71
A rögzítőkonzol helyzetének beállítása.....	71
A rögzítőkonzol felszerelése	72
A mosógép rögzítése a rögzítőkonzollal.....	72
Külső vezérlő berendezések.....	73
Érmebedobó rendszer	73
Vízbekötés	74
Németországra vonatkozó előírás	74
Hidegvíz-csatlakozás	74
Melegvíz-csatlakozás*	75

Tartalom

Vízvezetés	76
Üritőszivattyú.....	76
Elektromos csatlakozás.....	77
Műszaki adatok	78
Megfelelőségi nyilatkozat	79
Üzemeltetői szint	80
Hozzáférés kóddal.....	80
Kód módosítása	80
Üzemeltetői szint megnyitása.....	80
Kilépés az Üzemeltetői szintről.....	80
nyelv	81
Fényerő.....	81
Idő	81
Jelzés hangereje.....	81
Billentyűk hangereje	81
Jelzés hangereje.....	81
Hibajelzés hanggal	81
Memória	81
Gyűrődésvédelem	82
Lég hűtése.....	82
Kikapcsolás mód Kijelző	82
Kikapcsolás mód "Gép"	83
Késleltetett indítás	83
Program neve	83
Paraméterek láthatósága.....	83
Víz előmosás	83
Víz főmosás	84
Első öblítés víz.....	84
Utolsó öblítés víz	84
Alacsonyabb víznyomás.....	84
Mopp kiszárítása	84
Mopp hőmérsékl. standard plus	85
Mopp kemoterm. fertőtlen.folyamat.....	85
Mopp termikus fertőtlen.folyamat	85
Mopp microfaser	85
Mopp elők.-cent.ford.sz.	85
Kendő hőmérsékl. standard plus	85
Kendő termikus fertőtlen.folyamat	86
Kendő elők. fordul.szám.....	86
Üresség érzékelő	86
Korai figyel. számláló.....	86

Főző/Tarkamosás vízszint.....	86
Kímélő mosás vízszint	86
Főző/Tarka előmosás hőmérs.	87
Előmosás mosási idő	87
Főzhető/tarka mosási idő	87
Kímélő program mosási idő	87
Főző/Tarka előöblítés.....	87
Kímélő előöblítés	87
Főző/Tarka /Kímélő előmosás	87
Főző/Tarka program öblítés.....	88
Kímélő program öblítés	88
Fertőtlenítő öblítés	88
Programcsomag	88
Fertőtlenítő program kód	89
Hőmérséklet csökkentés	89
Automatikus adagolás.....	89
1-6 adagolás beállítási érték	89
KOM-Modul választása	89
Miele digitális termékek elérhetősége	90
Wi-Fi/LAN	90
Hálózati idő.....	91
Külső programzár	91
Csúcsterhelés hangjelzés.....	91
Csúcsterhelés fertőtlenítés	91
Távoli	92
RemoteUpdate	92
SmartGrid	92
Irányított energiefelhaszn.	92
Váltóáram.....	93
Fűtés.....	93
Jogi információk	93
A kezelő- és vezérlőszoftverhez kapcsolódó szerzői jogok és licenckek	93
Érmebedobó készülék.....	94
Az érmebedobó berendezés beállításai	94
Visszajelző hang érmebedobónál.....	94
Fizető rendszer reteszélése	95
ingyenes programok.....	95
"Fizetett" hang törlés.....	95
Pénzbedobó felismerési ideje.....	95

Az Ön hozzájárulása a környezetvédelemhez

A csomagolás ártalmatlanítása

A csomagolás a kezelést szolgálja, és megvédi a készüléket a szállítási sérülésektől. A csomagolóanyagokat környezetvédelmi és hulladékkezelés-technikai szempontok alapján választottuk ki, és általában újrahasznosíthatók.

A csomagolásnak az anyagkörforgásba való visszavezetése nyersanyagot takarít meg. Használja az újrafelhasználható anyagok anyagspecifikus gyűjtőhelyeit, és vegye igénybe az anyagspecifikus visszajuttatási lehetőségeket. A szállítási csomagolást a Miele szakkereskedő visszaveszi.

A régi készülék ártalmatlanítása

Az elektromos és elektronikus készülékek számos értékes anyagot tartalmaznak. Ugyanakkor tartalmaznak olyan anyagokat, elegyeket és alkatrészeket is, amelyek működésükhöz és biztonságosságukhoz voltak szükségesek. A háztartási szemétként kerülve, illetve nem szakszerű kezelés esetén ezek veszélyeztethetik az emberi egészséget és károsíthatják a környezetet. Ezért régi készülékét semmi esetre se dobja a háztartási szemétként.



Helyette az önkormányzatoknál, a kereskedőknél vagy a Mielénél hivatalosan kijelölt, az elektromos és elektronikus készülékek ingyenes leadására és hasznosítására szolgáló gyűjtő- és visszavételi helyeket használja. Az esetlegesen az ártalmatlanítani kívánt régi készüléken maradt személyes adatok törléséért törvényileg ön felel. Önnek törvényi kötelessége, hogy a készülék által nem szorosan körülzárt, roncsolás nélkül kivethető elhasznált elemeket és akkumulátorokat, valamint lámpákat roncsolás nélkül vegye ki. Vigye el ezeket egy megfelelő gyűjtőhelyre, ahol ingyenesen leadhatja őket. Gondoskodjon arról, hogy a régi készülékét az elszállításig gyermekek elől biztosan elzárt helyen tárolják.

Biztonsági utasítások és figyelmeztetések

Ez a mosógép megfelel a biztonsági előírásoknak. Szakszerűtlen használata azonban személyi sérülésekhez és vagyoni károkhoz vezethet.

Olvassa el figyelmesen a Használati útmutatót, mielőtt üzembe helyezi a mosógépet. Ez fontos útmutatásokat tartalmaz a beépítéshez, a biztonsághoz, a használathoz és a karbantartáshoz. Ezáltal megvédi önmagát, és elkerüli a mosógép károsodását.

Az IEC 60335-1 szabványnak megfelelően a Miele kifejezetten felhívja a figyelmet arra, hogy a mosógép telepítéséről szóló fejezetet valamint a biztonsági előírásokat és figyelmeztetéseket feltétlenül el kell olvasni és be kell tartani.

A Miele nem tehető felelőssé azon károkért, amelyek ezeknek az útmutatásoknak a figyelmen kívül hagyásából származnak.

Őrizze meg ezt a használati utasítást és adja azt tovább az esetleges következő tulajdonosnak.

Ha további személyeknek megtanítják a mosógép kezelését, akkor a biztonsági utasításokat és figyelmeztetéseket is hozzáférhetővé kell tenni számukra, és/vagy el kell nekik magyarázni azokat.

Rendeltetészerű használat

- ▶ A mosógép kizárólag olyan textíliák mosására használható, amelyek a gyártó az ápolási címkén moshatóként jelölt meg. Minden más felhasználás veszélyes lehet. A gyártó nem felel a nem rendeltetészerű használatból vagy helytelen kezelésből eredő károkért.
- ▶ A mosógépet a használati útmutatónak megfelelően kell üzemeltetni, rendszeresen karban kell tartani, és a működőképességét ellenőrizni kell.
- ▶ Ez a mosógép nem használható a szabadban.
- ▶ Ez a mosógép nyilvános helyeken is üzemeltethető.

Biztonsági utasítások és figyelmeztetések

- ▶ Olyan személyeknek, akik fizikai, érzékelési, vagy értelmi képességeik, tapasztalatlanságuk vagy tudatlanságuk miatt nincsenek abban az állapotban, hogy a mosógépet kezelhetnék, nem szabad azt felelős személy felügyelete vagy útmutatása nélkül használniuk.
- ▶ A 8 év alatti gyermekeket tartsa távol a mosógéptől, kivéve, ha állandó felügyelet alatt állnak.
- ▶ 8 év feletti gyermekeknek csak akkor szabad a mosógépet felügyelet nélkül használniuk, ha a mosógépet úgy elmagyarázták nekik, hogy biztonsággal kezelni tudják. A gyermekeknek fel kell tudniuk ismerni és meg kell tudniuk érteni a helytelen használat lehetséges veszélyeit.
- ▶ Gyermekeknek nem szabad a mosógépet felügyelet nélkül tisztítaniuk vagy karbantartaniuk.
- ▶ Ügyeljen azokra a gyermekekre, akik a mosógép közelében tartózkodnak. Soha ne engedje a gyermekeket a mosógéppel játszani.
- ▶ A fertőtlenítő programokat sohasem szabad megszakítani, különben előfordulhat, hogy csak korlátozott fertőtlenítő hatást ér el. A hőkezeléses, valamint vegyi hőkezeléses eljárások fertőtlenítési szabványát az üzemeltetőnek a gyakorlatban megfelelő ellenőrzésekkel kell biztosítania.

Műszaki biztonság

▶ Telepítés és üzemeltetés előtt ellenőrizze, hogy a mosógépen vannak-e látható külső sérülések. Sérült mosógépet nem szabad beállítani és üzembe helyezni.

▶ A mosógép elektromos biztonsága csak akkor biztosított, ha az előírászerűen felszerelt védővezető rendszerre van rácsatlakoztatva. Nagyon fontos, hogy ezt az alapvető biztonsági feltételt ellenőrizzék, és kétség esetén az épület villanszerelését egy szakember felülvizsgálja.

A Miele nem vállal felelősséget olyan károkért, amelyeket hiányzó vagy szakadt védővezető okozott.

▶ A szakszerűtlen javítás előre nem látható veszélyekbe sodorhatja a felhasználót, amelyekért a gyártó nem vállal felelősséget. Javításokat csak a Miele által feljogosított szakemberek végezhetnek, különben a következményi károkra a garancia nem vonatkozik.

▶ Ne hajtson végre olyan módosításokat a mosógépen, amelyeket a Miele kifejezetten nem engedélyezett.

▶ Hiba esetén vagy tisztítás és ápolás közben a mosógép csak akkor van elektromosan leválasztva a hálózatról, ha:

- a mosógép hálózati csatlakozója ki van húzva, vagy
- az épület villamos biztosítója ki van kapcsolva, vagy
- a villanyhálózat csavaros biztosítója teljesen ki van csavarva.

Lásd a „Telepítés“ fejezet „Villamos csatlakozás“ szakaszát.

Biztonsági utasítások és figyelmeztetések

- ▶ Amennyiben a hálózati csatlakozóvezeték sérült, akkor azt a Miele által felhatalmazott szakembernek kell kicserélnie a felhasználó veszélyeztetésének elkerülése érdekében.
- ▶ A mosógép csak új tömlőkészlettel csatlakoztatható a vízellátásra. A régi tömlőkészleteket nem szabad ismét felhasználni. Rendszeres időközönként ellenőrizze a tömlőket. Így időben ki tudja azokat cserélni, és meg tudja akadályozni a vízkárokat.
- ▶ Hibás alkatrészeket csak eredeti alkatrészekre szabad kicserélni. Csak ezeknél az alkatrészeknél biztosított, hogy a biztonsági követelmények teljes mértékben teljesülnek.
- ▶ Biztonsági okokból ne használjon hosszabbító kábelt, asztali elosztót vagy hasonlót (túlmelegedésből eredő tűzveszély).
- ▶ Ipari felhasználás esetén erre a mosógépre a Német Kötelező Balesetbiztosítás (DGUV) előírás- és szabálygyűjteménye vonatkozik. Ajánlott elvégezni a Német Kötelező Balesetbiztosítás előírás- és szabálygyűjtemény – DGUV100-500 / 2.6 fejezet / 4. szakasz – szerinti felülvizsgálatot. A vizsgálati dokumentációhoz szükséges vizsgálati könyv a Miele vevőszolgálatnál szerezhető be.
- ▶ Ezt a mosógépet nem szabad nem rögzített helyeken (pl. hajókon) működtetni.
- ▶ Vegye figyelembe az „Telepítés“, valamint a „Műszaki adatok“ fejezetek utasításait is.
- ▶ Ha a mosógép csatlakozódugóval van ellátva, annak hozzáférhetőségét mindig biztosítani kell, hogy a mosógépet le lehessen választani az elektromos hálózatról.

Biztonsági utasítások és figyelmeztetések

- ▶ Fixen bekötött csatlakozás esetén egy kapcsolót kell kialakítani, amely minden pólust leválaszt a hálózatról, hogy a mosógépet le lehessen választani a hálózatról.
 - ▶ Lehetséges az önálló vagy a hálózattal nem szinkronban álló energiaellátó rendszer időszakos vagy folyamatos üzemeltetése (például szigethálózatok, biztonsági tartalékrendszerek). Az üzemeltetés feltétele, hogy az energiaellátó rendszer megfeleljen az EN 50160 vagy hasonló szabvány előírásainak.
- A házi elosztórendszerrel és ezzel a Miele termékkel kapcsolatban előírányzott óvintézkedéseket a működést és a működési módot tekintve sziget üzemben vagy a hálózattal nem szinkronban álló üzem esetén is biztosítani kell, illetve azonos intézkedésekkel kell helyettesíteni a telepítésnél. Mint például a VDE-AR-E 2510-2 aktuális kiadványában leírtak szerint.

Szakszerű használat

- ▶ A maximális töltet mennyiség 8,0 kg (száraz ruha). Az egyes programokhoz tartozó, részben kisebb töltetmennyiségeket a „Programáttekintés“ fejezetben találja meg.
- ▶ Ne telepítse a mosógépet fagyveszélyes helyiségekbe. A befagyott tömlők kiszakadhatnak vagy kidurranhatnak, fagypont alatti hőmérsékleteken pedig csökkenhet az elektronika megbízhatósága.
- ▶ Üzembe helyezés előtt távolítsa el a mosógép hátoldalán lévő szállítási biztosítékot (lásd az „Telepítés“ fejezet „Szállítási biztosíték eltávolítása“ szakaszát). Centrifugálásnál az el nem távolított szállítási biztosíték megsértheti a mosógépet vagy a mellette álló bútorokat/készülékeket.
- ▶ Hosszabb távollét esetén (pl. szabadság) zárja el a vízcsapot, mindenekelőtt akkor, ha a mosógép közelében nincs padlólefolyó.

Biztonsági utasítások és figyelmeztetések

- ▶ Ügyeljen arra, hogy idegen tárgyakat (pl. szegek, tűk, érmék, gémpapcsok) ne mosson a ruhákban. Különösen gondosan rázza ki mosás előtt a felmosófejeket, ha ezekbe fémforgács kerülhetett. Az idegen tárgyak megsérthetik az alkatrészeket (pl. lúgtartály, mosódob). A sérült alkatrészek pedig a ruhákat károsíthatják.
- ▶ Helyes mosószer-adagolásnál nem kell vízkőmentesíteni a mosógépet. Ha a mosógép mégis annyira elvízkövesedne, hogy vízkőmentesítésre van szükség, korrózióvédelmet biztosító speciális vízkőoldószert használjon. Ezek a speciális vízkőoldószerek a Miele szakkereskedőkön vagy a Miele vevőszolgálaton keresztül szerezhetőek be. A vízkőoldószer alkalmazási utasításait szigorúan tartsa be.
- ▶ Az oldószertartalmú tisztítószerekkel kezelt textíliák esetében ellenőrizni kell, hogy azok előkészíthetők-e mosógépben. A vizsgálati kritériumok közé tartoznak a veszélyekre figyelmeztető mondatok, a környezetvédelmi szempontokkal való összeegyeztethetőség, valamint további más adatok.
- ▶ Sohase használjon oldószertartalmú tisztítószereket (pl. mosóbenzint) a mosógépben. A készülék alkatrészei megsérülhetnek, és mérgező gőzök keletkezhetnek. Tűz- és robbanásveszély áll fenn!
- ▶ A mosógép közelében ne tároljon vagy használjon benzint, petróleumot vagy egyéb könnyen gyulladó anyagokat. Tűz- és robbanásveszély!

Biztonsági utasítások és figyelmeztetések

- ▶ A festékanyagoknak alkalmasnak kell lenniük a mosógépben való felhasználásra. A gyártó használati útmutatásait szigorúan tartsa be.
- ▶ A folteltávolító szerek a kéntartalmú vegyületeik miatt korrózióhoz vezethetnek. A mosógépben folteltávolító szereket nem szabad használni.
- ▶ Ügyeljen arra, hogy a rozsdamentes acélfelületek (front, fedél, borítás) ne érintkezzenek a klór- és nátriumhipoklorid-tartalmú tisztító- és fertőtlenítőszerekkel. Ezek a szerek a rozsdamentes acélon korróziót válthatnak ki. Az agresszív klórgőzök ugyancsak korrozív hatásúak lehetnek. Ezeknek a szereknek a tartályait ne tárolja a mosógép közelében.
- ▶ A mosógépet nem szabad magasnyomású tisztítóval és vízsugárral tisztítani.
- ▶ A mosási segédanyagok használata és kombinálása esetén feltétlenül ügyeljen a gyártó alkalmazási útmutatásaira. Az adott szert csak a gyártó által előírt felhasználási területen alkalmazza, megelőzve ezzel az anyagi károkat és a heves vegyi reakciókat.
- ▶ Ha mosószer kerül a szemébe, bő langyos vízzel azonnal mossa ki. Ha véletlenül lenyeli a mosószert, azonnal forduljon orvoshoz. A bőrsérülést szenvedett vagy érzékeny bőrű személyek ne érjenek hozzá a mosószerhez.
- ▶ A főmosás során a ruhák utántöltése vagy kivétele esetén mosószerral kerülhet kapcsolatba, különösen, ha a mosószer külsőleg kerül adagolásra. Óvatosan nyúljon a dobba. Ha a bőre mosólúggal érintkezik, azonnal mossa le a mosólúgot langyos vízzel.

Biztonsági utasítások és figyelmeztetések

Tartozékok

- ▶ A tartozékokat csak akkor szabad fel- vagy beszerezni, ha azt a Miele kifejezetten jóváhagyta. Amennyiben más alkatrészek kerülnek fel- vagy beszerelésre, akkor a garanciára, jótállásra és/vagy termék-felelősségre vonatkozó igények érvényüket veszítik.
- ▶ A Miele szárítógép és a Miele mosógép mosógép-szárítógép toronyként is felállítható. Ehhez be kell szerezni a Miele összeépítő készletet. Ügyeljen arra, hogy az összeépítő készlet megfeleljen a Miele szárítógépnek és mosógépnek.
- ▶ Ügyeljen arra, hogy a megvásárolható tartozékként kapható Miele lábazat megfeleljen ennek az automata mosógépnek.

A Miele nem tehető felelőssé azon károkért, amelyek a biztonsági előírások és figyelmeztetések figyelmen kívül hagyásából származnak.

Kezelőpanel

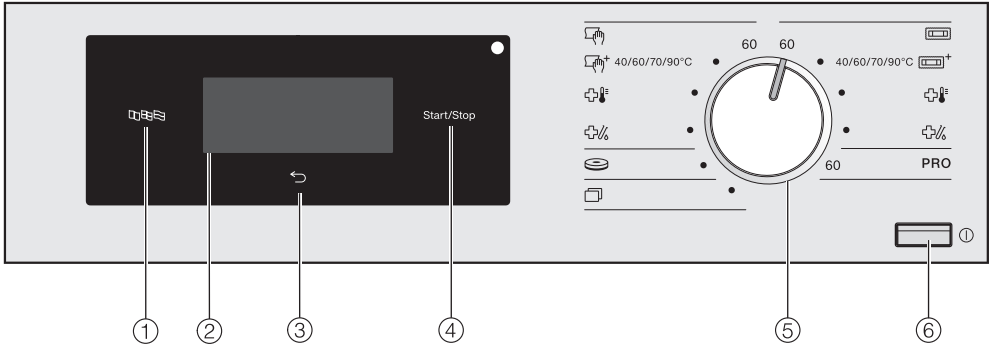

① **„Nyelv“ érintőgomb**

A kezelés nyelvének kiválasztására szolgál.

A program végén újra az üzemeltetési nyelv jelenik meg.

② **Érintőkijelző és érintőgombok**

Megjeleníti az utoljára kiválasztott programot.

Az érintőkijelzőn lévő érintőgombokkal választhatja ki a programeállításokat.

③ **„Vissza“ érintőgomb**

Egy szintet visszalép a menüben.

④ **Start/Stop érintőgomb**

Elindítja a kiválasztott programot, illetve megszakít egy elindított programot.

⑤ **Programválasztó**

A mosóprogramok kiválasztásához. A programválasztó jobbra és balra forogatható el.

⑥ **⏻ gomb**

A mosógép be- és kikapcsolására szolgál.

A mosógép az energiatakarékosság érdekében automatikusan kikapcsol. A kikapcsolásra a program befejezése/gyűródésvédelem után 15 perccel, illetve a bekapcsolás után kerül sor, ha nem történik további működtetés.

A mosógép kezelése

Szimbólumok a kezelőpanelen

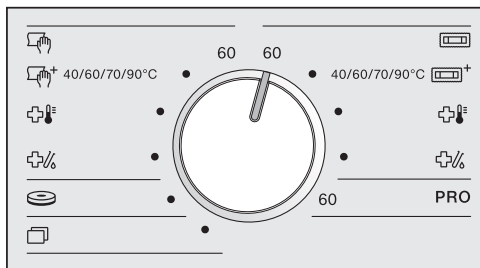

jobb oldal:



Mop



Mop plusz



Mop termikus fertőtlenítés



Mop kemotermikus fertőtlenítés

PRO

Pamut PRO

bal oldal:



Kendő



Kendő plusz



Kendő termikus fertőtlenítés



Kendő kemotermikus fertőtlenítés



Padek



További programok

Szimbólumok a kijelzőn



Hőmérséklet: a *Hőmérséklet* érintőgombbal állíthatja be a mosóprogram hőmérsékletét.



Fordulatszám: a *Fordulatszám* érintőgombbal állíthatja be a mosóprogram fordulatszámát.



Extrák: az *Extrák* érintőgombbal további extrákat választhat ki.



Előmosás: az *Előmosás* érintőgombbal extra *előmosást* választhat ki egy mosóprogramhoz.



Előöblítés: az *Előöblítés* érintőgombbal kiválaszthat egy öblítést a mosóprogram elindulása előtt.



Öblítés plusz: az *Öblítés plusz* érintőgombbal kiegészítő öblítést választhat ki.



Mikroszál: a *Mikroszál* érintőgombbal kiválaszthatja, hogy a készülék a főmosás után kíméletesen lehűtse a mikroszálas mopokat.



Maradéknedvesség: a *Maradéknedvesség* érintőgombbal meghatározhatja a centrifugálás utáni maradéknedvességet.



Centrifugálás időtartama: a *Centrifugálás időtartama* érintőgombbal meghatározhatja a centrifugálás időtartamát.



További lehetőségek: a *További lehetőségek* érintőgombbal további „opciókat“ állíthat be.



Üzemeltetői szint: az *Üzemeltetői szint* érintőgombbal módosíthatja a mosógép beállításait.



Késleltetett indítás: a *Késleltetett indítás* érintőgombbal beállíthatja egy mosóprogram kezdő időpontját ...





... vagy befejező időpontját



... vagy a program indításáig hátralévő időt.

A mosógép kezelése

Érintőgombok és érintőkijelző érintőgombokkal

A ,  és *Start/Stop* érintőgomb, valamint a kijelzőn lévő érintőgombok ujjérítésre működnek. Minden érintést billentyűhang hagy jóvá. A billentyűhang hangerejét módosíthatja vagy ki is kapcsolhatja (lásd az „Üzemeltetői szint” fejezetet).

Az érintőgombokkal ellátott kezelőfelületet és az érintőkijelzőt hegyes vagy éles tárgyak, mint pl. ceruzák, tollak megkarcolhatják.



Csak az ujjával érjen hozzá a kezelőfelülethez.

Alapmenü

Egy mosóprogram alapmenüje a programtól függően eltérő értékeket mutat.





Rögzített beállított hőmérséklettel rendelkező programoknál:



- a kiválasztott programot a beállított hőmérséklettel
- a program időtartamát
- a beállított centrifuga-fordulatszámot 
- a választható extrákat 
- a további lehetőségeket : késleltetett indítás és üzemeltetői szinten véggezhető beállítások

Változtatható beállított hőmérséklettel rendelkező programoknál:



- a kiválasztott programot
- a program időtartamát
- a beállított hőmérsékletet 
- a beállított centrifuga-fordulatszámot 
- a választható extrákat 
- a további lehetőségeket : késleltetett indítás és üzemeltetői szinten véggezhető beállítások

Példák a kezelésre

Választéklistán

A kijelző jobb oldalán lévő \wedge és \vee nyilakról ismeri, hogy egy kiválasztási lista áll rendelkezésére.

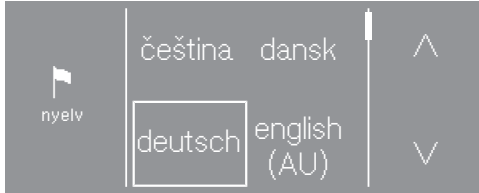

Az \vee érintőgomb megérintésével a kiválasztási listát lefelé mozgatja. Az \wedge érintőgomb megérintésével a kiválasztási listát felfelé mozgatja.

A gördítősáv megmutatja, hogy további választási lehetőségek következnek.

Az aktuálisan kiválasztott értéket egy keret jelöli.

A kiválasztáshoz érintse meg a kívánt értéket.

Egyszerű kiválasztás

Ha nem láthatók nyilak, akkor a választás csak a megjelenített értékekre korlátozódik.

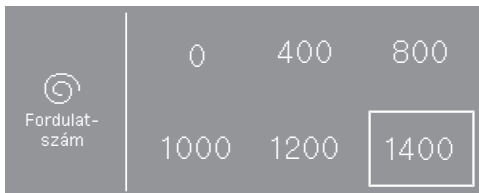

Az aktuálisan kiválasztott értéket egy keret jelöli.

A kiválasztáshoz érintse meg a kívánt értéket.

Számértékek beállítása

A számérték módosításához használja a módosítandó szám felett vagy alatt látható \wedge és \vee nyilakat.



Érintse meg a \wedge és \vee nyilakat, majd erősítse meg az értéket az OK érintőgombbal.

Kilépés egy almenüből

A Vissza \leftarrow érintőgomb kiválasztásával léphet ki az almenüből.

Ha egy almenüben kiválasztott egy értéket és nem erősítette meg az OK gombbal, akkor a \leftarrow érintőgomb megnyomásakor ez az érték elvetésre kerül.

Első üzembe helyezés

⚠ A helytelen felállítás és csatlakoztatás károkat okozhat.

A mosógép helytelen felállítása és csatlakoztatása súlyos anyagi károkat okoz.

Vegye figyelembe az „Telepítés“ fejezetet.

A dob kiürítése

A dobban egy könyök található a lefolyótömlő és a szerelőanyagok számára.

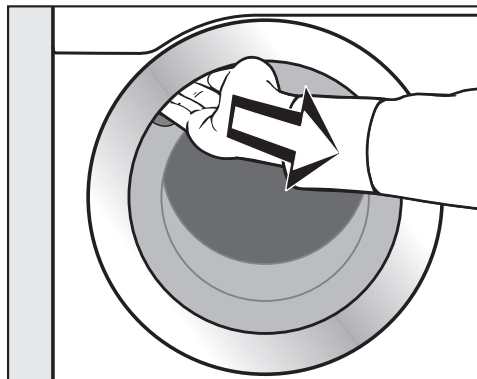

- Nyissa ki az ajtót.
- Vegye ki a könyököt és a szerelőanyagokat.
- Kis lendülettel csukja be az ajtót.

A mosógép bekapcsolása

- Nyomja meg a  gombot.
- Az üdvözlőüzenet jelenik meg.

Az első üzembe helyezés során rögzítjük a mindennapi üzemeltetéshez szükséges beállításokat. Egyes beállítások csak az első üzembe helyezés során módosíthatók. Ezután csak a Miele vevőszolgálat tudja módosítani ezeket.



Teljes egészében végezze el az első üzembe helyezést.

A beállításokat emellett az „Üzemeltetői szint“ fejezet is ismerteti.

A kijelző nyelvének beállítása

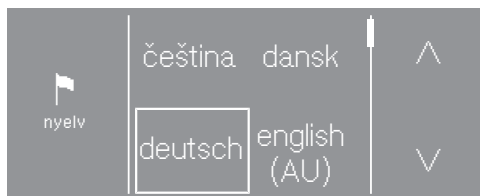
Fel szólítást kap a kijelző nyelvének megadására. A nyelvet bármikor át lehet állítani (lásd az „Üzemeltetői szint“ fejezet „Nyelv“ szakaszát).



- Érintse meg a  vagy a  érintőgombot addig, amíg a kívánt nyelv meg nem jelenik a kijelzőn.
- Érintse meg a kívánt nyelv érintőgombját.

A választott nyelv kerettel jelölődik meg, és a kijelző a következő beállítására vált.

A kijelző fényerejének beállítása



- A – és + érintőgombokkal állítsa be a kívánt fényerőt, majd erősítse meg az OK érintőgombbal.

A kijelző a következő beállításra vált.

Utalás külső eszközökre

Egy utalás jelenik meg a külső hardverre.

- Hagyja jóvá az OK érintőgombbal.

Az első üzembe helyezés előtt csatlakoztassa az XCI-Box-ot és -adaptert, majd tolja be a kommunikációs modult a modulfiókba. Ehhez le kell választani a mosógépet a hálózatról. Csak ezt követően kezdje meg az üzembe helyezést.

Az idő lekérdezésének jóváhagyása

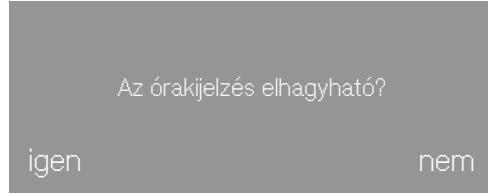

- Érintse meg az igen vagy a nem érintőgombot.

Ha az igen lehetőséget választotta, átugorja a Idő beállítást.

Ha a nem lehetőséget választotta, a kijelző a Idő beállításra vált.

A pontos idő beállítása



- Állítsa be a ∨ és ^ érintőgombokkal az időpontot és nyugtázza az OK érintőgombbal.

A kijelző a következő beállításra vált.

Első üzembe helyezés

Programcsomagok kiválasztása



- Érintse meg annyiszor a \wedge vagy a \vee érintőgombot, amíg a kívánt programcsomag meg nem jelenik a kijelzőn.
- Érintse meg a programcsomag érintőgombját.

A kijelző megjeleníti a hozzá tartozó programokat.

Az aktivált programok keretbe foglalva jelennek meg.



- Érintse meg a program érintőgombját.

A programok aktívak (keret) vagy inaktívak (nincs keret).

- Hagyja jóvá az OK érintőgombbal.

A kijelző visszavált a programcsomagok kijelzésére.

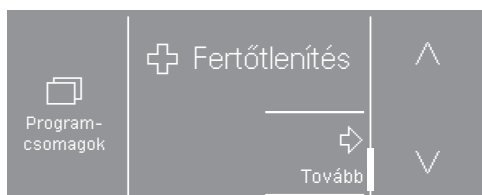

- Válasszon ki további programcsomagokat vagy a Tovább érintőgombbal erősítse meg a választást.

A kijelző a Víz előmosás beállításra vált.

Automatikus adagolás bekapcsolása

Az automatikus adagolás a(z) XCI-Box vagy a(z) KOM-Modul segítségével vezérelhető.

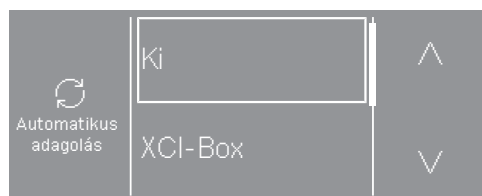

- Érintse meg a \wedge vagy a \vee érintőgombot addig, amíg a kívánt opció meg nem jelenik a kijelzőn.
- Érintse meg az opció érintőgombját.
- Érintse meg a(z) Ki érintőgombot, ha nem akarja bekapcsolni az automatikus adagolást.

A kijelző a következő beállításra vált.

Érmebedobó berendezés beállítása

Ha érmebedobó berendezést szeretne beállítani, olvassa el az „Üzemeltetői szint“ fejezet „Érmebedobó berendezés“ szakaszát.

Ha nem akar érmebedobó berendezést beállítani, átugorhatja ezt a beállítást.

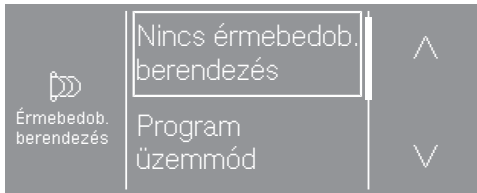

- Érintse meg az Nincs érmebedob. berendezés érintőgombot.

A kijelző a következő beállításra vált.

Az előmosás vízellátásának kiválasztása



- Érintse meg a hideg érintőgombot, ha a mosógép csak a hideg vízre van csatlakoztatva, vagy pedig a meleg érintőgombot, ha a mosógép a hideg és a meleg vízre is rá van kötve.

A kijelző a következő beállításra vált.

A főmosás vízellátásának kiválasztása



- Érintse meg a hideg érintőgombot, ha a mosógép csak a hideg vízre van csatlakoztatva, vagy pedig a meleg érintőgombot, ha a mosógép a hideg és a meleg vízre is rá van kötve.

A kijelzőn további információk jelennek meg.

Első üzembe helyezés

A szállítási rögzítő eltávolítása

A kijelző emlékezteti arra, hogy el kell távolítania a szállítási rögzítőt.

 Az el nem távolított szállítási rögzítő károkat okozhat.

Az el nem távolított szállítási rögzítő károkat okozhat a mosógépben és a mosógép mellett álló bútorokban/kézsülékekben.

Távolítsa a szállítási rögzítőt az „Telepítés” fejezetben leírtak szerint.

- A szállítási rögzítő eltávolítását hagyja jóvá az **OK** érintőgombbal.

A kijelzőn a következő üzenet jelenik meg: Az üzembehelyezést a használati útmutatónak megfelelően kell elvégezni..

- Hagyja jóvá az üzenetet az **OK** érintőgombbal.

Az üzembe helyezés befejezése

Az üzembe helyezés befejezéséhez ruha és mosószer behelyezése nélkül el kell indítani a *Kendő fertőtlenítés* programot.

Ha az első mosóprogram elindítása előtt megszakad az áramellátás (pl. a  gombbal történő kikapcsolás miatt), akkor az első üzembe helyezés még egyszer elvégezhető.

Ha a mosóprogram 20 percnél tovább futott, nem kerül sor megismételt első üzembe helyezésre.

- Nyissa meg a vízcsapot.
- Forgassa a programválasztót a  *Kendő fertőtlenítés* állásba.

Kendő fertőtlenítés

85 °C | 15 perc

1:05 óra



1400



- Érintse meg a *Start/Stop* érintőgombot.

A program lefutása után az első üzembe helyezés lezárult.

1. A textília előkészítése

 Az idegen tárgyak károkat okozhatnak.

A szegek, érmék, gémkapcsok stb. károsíthatják a textíliát és az alkatrészeket.

Mosás előtt ellenőrizze a mosnivalót vagy a ruhadarabokat, és távolítsa el az idegen tárgyakat.

 Az oldószertartalmú tisztítószer károkat okozhatnak.

A tisztítóbenzin, a folttisztító szer stb. károsíthatják a műanyag részeket.

A textíliák kezelésekor ügyeljen arra, hogy semmilyen műanyag alkatrészhez ne érjen a tisztítószer.

 Az oldószertartalmú tisztítószer robbanásveszélyesek.

Oldószertartalmú tisztítószer használatakor robbanékony elegy keletkezhet.

Ne használjon oldószertartalmú tisztítószereket a mosógépben.

A mosnivaló szétválogatása

- Válogassa szét a mopokat, a kendőket és a padeket.
- Alaposan rázza ki a mopokat, a kendőket és a padeket, hogy a durva szennyeződések ne kerüljenek a mosógép dobjába.

Tanács: Főként rövid szálú tisztító textíliákat használjon, hogy azokból a lefolyórendszerbe minél kevesebb maradvány kerüljön.

A ruhaneműk szétválogatása

- Ürítse ki a zsebeket.
- Mosás előtt távolítsa el a foltokat a textíliákról. Egy színtartó kendővel törölje le a foltot.
- Válogassa szét a textíliákat szín és az ápolási címkén található piktogramok szerint.

Tanács: Ne mosson olyan textíliákat, amelyek **nem mosható** jelöléssel vannak ellátva ( ápolási piktogram).

2. A mosógép betöltése

Az ajtó nyitása

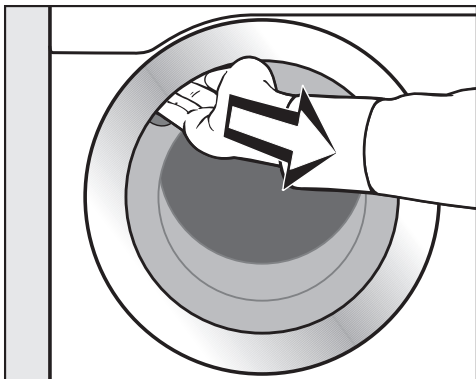

- Nyúljon be a mélyedésbe és nyissa ki az ajtót.

Mielőtt a textíliát bepakolja, ellenőrizze, hogy a dobben nincsenek-e idegen tárgyak.

- A mopokat, kendőket vagy padeket lazán helyezze el a dobben.
- A szennyest széthajtogatva és lazán helyezze a dobba.

A különböző méretű ruhadarabok növelik a mosóhatást és a centrifugálás során jobban eloszlanak.

Az energia- és vízfogyasztás – a teljes töltetmennyiségre vonatkoztatva – maximális töltetmennyiségnél a legacsonyabb. A túltöltés rontja a mosási eredményt és elősegíti a gyűrődések képződését.

Az ajtó zárása

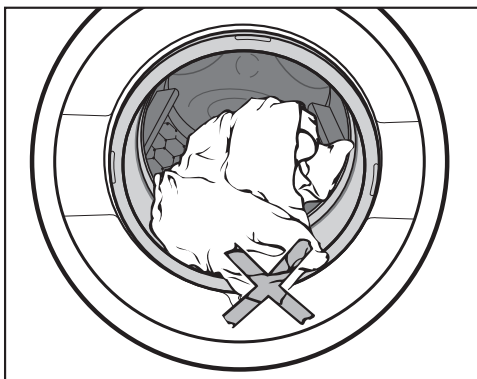

- Ügyeljen arra, hogy ne szoruljon be textília az ajtó és a tömítőgyűrű közé.

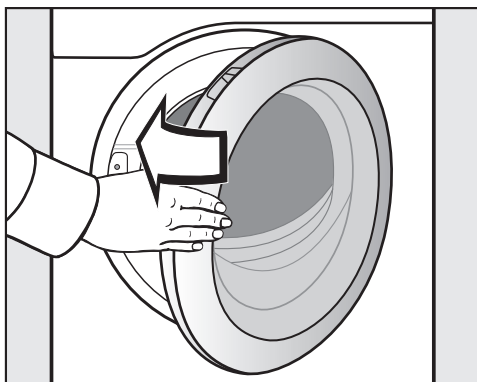

- Kis lendülettel csukja be az ajtót.

3. A program kiválasztása

A mosógép bekapcsolása

- Nyomja meg a  gombot.

Programválasztás

Standard programok kiválasztása a programválasztóval

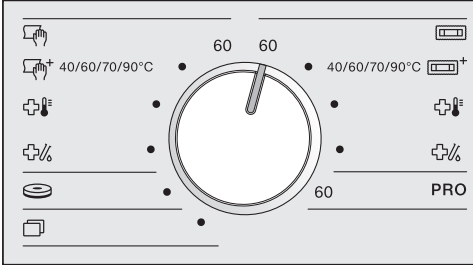

- Forgassa a programválasztót a kívánt programra.

A kijelzőn megjelenik a kiválasztott program. A kijelző ezután a választott program alapmenüjébe vált.

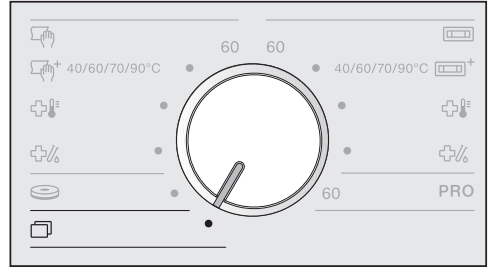

További programok választása a programválasztó állásával

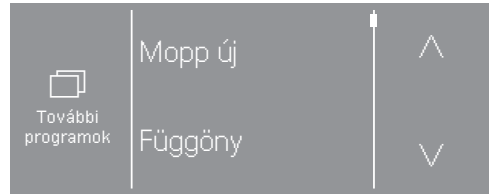

- Forgassa a programválasztót  állásra.

A kívánt programot a kijelzőn tudja kiválasztani.



- Érintse meg a  vagy a  érintőgombot addig, amíg a kívánt program meg nem jelenik a kijelzőn.
- Érintse meg a program érintőgombját.

A kijelzőn megjelenik a program alapmenüje.

4. A programbeállítások kiválasztása

A hőmérséklet kiválasztása

Egyes programoknál az előre beállított hőmérséklet módosítható.

- Érintse meg a *Hőmérséklet* 🌡️ érintőgombot.

A kijelzőn a következő jelenik meg:

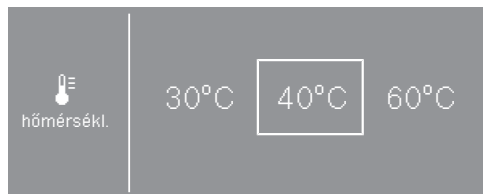

- Válassza ki a kívánt hőmérsékletet.

A kiválasztott hőmérsékletet keret jelöli.

A centrifugálási fordulatszám kiválasztása

Módosíthatja az előre beállított fordulatszámot.

- Érintse meg a *Fordulatszám* 🌀 érintőgombot.

A kijelzőn a következő jelenik meg:

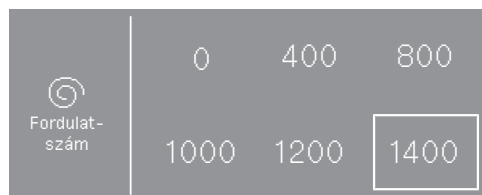

- Válassza ki a kívánt centrifugálási fordulatszámot.

A kiválasztott fordulatszámot keret jelöli.

4. A programbeállítások kiválasztása

Az extrák kiválasztása

Egy mosási programhoz extrákat választhat ki.

Egyes programoknál egy extra közvetlenül az almenüből elérhető.

- Az extra funkció érintőgombját megérintve az extra funkció aktiválódik.

Egyes programoknál az extrák az *Extrák* almenüből választhatók ki.

- Érintse meg az *Extrák*  érintőgombot.

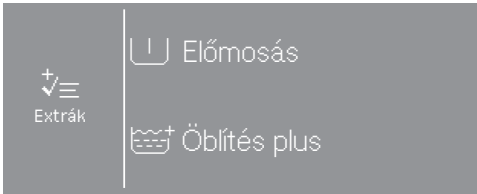

- Válasszon ki egymás után egy vagy két extra funkciót az elérhető extra funkciók közül.

Nem mindegyik extra választható az összes mosóprogramban. Ha egy extra nem választható ki, akkor az az adott mosóprogramhoz nem engedélyezett.

További opciók kiválasztása

Választhat egy késleltetett indítási időt vagy módosíthatja a mosógép beállításait.

- Érintse meg a *További lehetőségek*  érintőgombot.

A kijelzőn a következő jelenik meg:



- Válassza ki a kívánt opciót.

A kijelző a választott opció almenüjébe vált.

Egyes programoknál nem lehetséges a késleltetett indítás.

5. Mosószer hozzáadása

A mosógép több különböző lehetőséget kínál a mosószer hozzáadásához.

Mosószer-adagoló fiók

Alkalmazhat minden olyan mosószert, amely mosógépekben használható.

Mosószer-adagolás

Az adagolás során vegye figyelembe a mosószergyártó utasításait.

A túladagolás miatt megnövekedhet a habképződés.

Kerülje el a túladagolást.

Az adagolás a következőktől függ:

- a ruhák mennyiségétől.
- a ruhák szennyezettségi fokától.
- a vízkeménységtől.

Vízkeménységi tartomány	Összkeménység mmol/l-ben	Német keménységi fok °d
lágy (I)	0-1,5	0-8,4
közepes (II)	1,5-2,5	8,4-14
kemény (III)	2,5 felett	14 felett

Ha nem ismeri a keménységi tartományt, tájékozódjon a vízszolgáltatójánál.

A mosószer betöltése

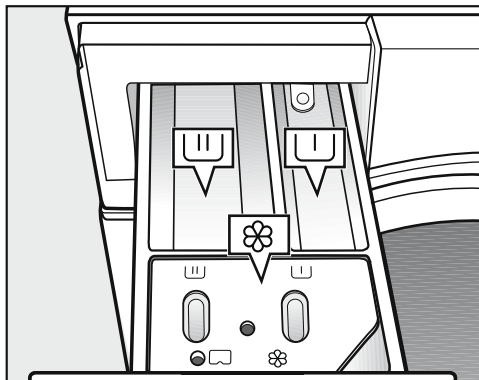

- Húzza ki a mosószertes fiókot és töltsse be a mosószert a kamrákba.

- U Mosószer az előmosáshoz (a teljes mosószermennyiség ajánlott megosztása: $\frac{1}{3}$ a U kamrába és $\frac{2}{3}$ a U kamrába)
- U Mosószer a főmosáshoz
- ☼ Öblítőszer, vasalást segítő szer vagy folyékony keményítő

Fertőtlenítő programoknál a U és a U fiókba a főmosás mosószertét lehet betölteni, ha nem választották ki az előmosást.

5. Mosószer hozzáadása

Elkülönített öblítés vagy vasalás-könnyítés

- Válassza az *Extra öblítés* programot.
- Szükség esetén korrigálja a centrifugálási fordulatszámot.

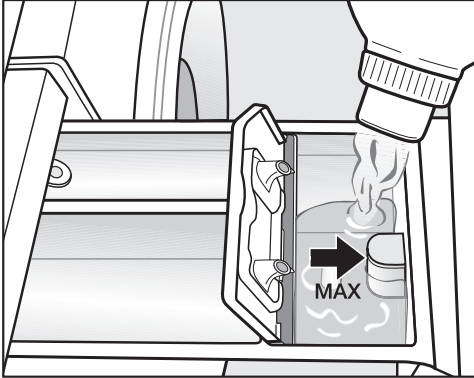

- Töltse az öblítőszer, a vasalássegítőt vagy a folyékony keményítőt a  kamrába. **Ügyeljen a maximális betöltési magasságra.**
- Érintse meg a *Start/Stop* gombot.

A legutolsó öblítéssel kerül a szer a ruhákhoz. A mosóprogram végén egy kis maradék víz marad a kamrában .

Fehérítő- és színezőszerek

 A fehérítőszerek károkat okozhatnak.

A fehérítőszerek a mosógép korrodálásához vezetnek.

Ne használjon fehérítőszereket a mosógépben!

A színező anyagoknak alkalmasnak kell lenni a mosógépben való használatra. Feltétlenül vegye figyelembe a gyártó alkalmazási útmutatásait

Külső adagoló

A mosógép külső adagolórendszerhez csatlakoztatható. A külső adagolórendszer üzemeltetéséhez egy átépítő készletre van szükség, amelyet a Miele szakkereskedőnek vagy a vevőszolgálatnak kell telepítenie.

6. Program elindítása - Program befejezése

Program indítása

Villog a *Start/Stop* érintőgomb, ha el lehet indítani a programot.

- Érintse meg a *Start/Stop* érintőgombot.

Az ajtó reteszelt (🔒 piktogram), és a mosóprogram elindul.

Ha a késleltetett indítás kiválasztásra került, ez a kijelzőn is látható.

A késleltetett indítás lejártá után vagy azonnal az indítás után a kijelzőn látható a program időtartama. Emellett a program lefolyása a kijelzőn is látható.

Tanács: Ha megérintette a **i** érintőgombot, akkor megjeleníthetők a kiválasztott hőmérséklet, a centrifugálási fordulatszám és a kiválasztott extrák.

A program befejezése

A gyűrdésvédelem alatt az ajtó még reteszelt állapotban van. Viszont a *Start/Stop* gombbal bármikor kireteszeshető az ajtó.

Ruhák kivétele

- Nyissa ki az ajtót.
- Vegye ki a ruhákat.

A dobban felejtett ruhadarabok a következő mosásnál összemehetnek vagy elszínezhetnek más ruhákat. Vegyen ki minden ruhadarabot a dobból.

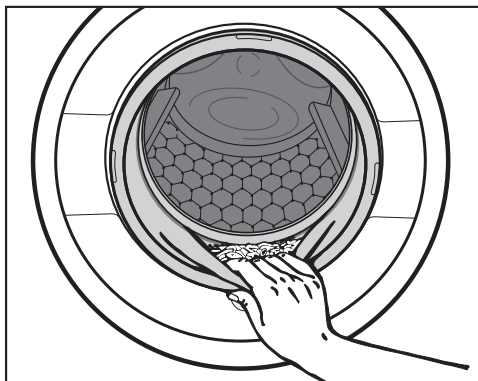

- Ellenőrizze az ajtón lévő tömítőgyűrűt, hogy ne maradjon benne idegen tárgy.





Tanács: Hagyja nyitva az ajtót résnyire, hogy a dob megszáradhasson.

- Kapcsolja ki a mosógépet a ① gombbal.

Tanács: Hagyja nyitva résnyire a mosószeres fiókot, hogy megszáradhasson.

A Késleltetett indítással kiválaszthatja a program indításának vagy a program végének az időpontját (lásd az „Üzemeltetői szint” fejezet „Késleltetett indítás” szakaszát).

Programkésleltetés kiválasztása

- Érintse meg a *További lehetőségek*  érintőgombot.
- Válassza ki a *Vége* , a *Indítás*  vagy a *Indítás*  opciót.
- Állítsa be a \wedge és \vee érintőgombokkal az órákat és a perceket, majd nyugtázza az *OK* érintőgombbal.

A percek megadása a következő „egész negyedóra” ugrik és 15 perces lépésekben állítható.

Késleltetett indítás elindítása

- Érintse meg a *Start/Stop* gombot.

Az ajtó reteszel, és a kijelzőn a program indításáig hátralévő idő látható.

Késleltetett indítás megszakítása vagy módosítása

- Érintse meg a *Start/Stop* érintőgombot.

A kijelzőn a következő jelenik meg:

Szennyes utólagos bepakolása	A program azonnal indul
	Program megszakítása

- Érintse meg az *A program azonnal indul* érintőgombot.

A mosóprogram azonnal elindul.

vagy













- Érintse meg az *Program megszakítása* érintőgombot.

A program indítása megszakad, a *Start/Stop* villogva világít.

Programáttekintés

Mop programok













- A főmosás előtt futtassa le a kiszárítást* és az előöblítést.

 Mop 60 °C maximum 8,0 kg		
Termék	Mopok pamutból, kevert szálból vagy mikroszálból	
Tipp	Használjon megfelelő speciális mosószert.	
1400 ford./perc	Extrák: 2. előöblítés  , Mikroszál 	Öblítési műveletek: 2-5*
 Mop plusz 40 °C és 90 °C között maximum 8,0 kg		
Termék	Mopok pamutból, kevert szálból vagy mikroszálból	
Tipp	- Használjon megfelelő speciális mosószert. - Az előre beállított hőmérséklet módosítható.*	
1400 ford./perc	Extrák: 2. előöblítés  , Mikroszál 	Öblítési műveletek: 2-5*
 Termikus fertőtlenítés 85 °C/15 perc maximum 8,0 kg		
Termék	Mopok pamutból, kevert szálból vagy mikroszálból	
Tipp	- További fertőtlenítési eljárások választhatók.* - Használjon fehérítőtartalmú mosószert.	
1400 ford./perc	Extrák: 2. előöblítés  , Mikroszál 	Öblítési műveletek: 3-6*
 Kemotermikus fertőtlenítés 60 °C/20 perc maximum 8,0 kg		
Termék	Mopok pamutból, kevert szálból vagy mikroszálból	
Tipp	- További fertőtlenítési eljárások választhatók.* - Használjon megfelelő speciális mosószert. Vegye figyelembe a fertőtlenítésre vonatkozó nemzeti előírásokat.	
1400 ford./perc	Extrák: 2. előöblítés  , Mikroszál 	Öblítési műveletek: 3-6*

* A beállítások az üzemeltetői szinten módosíthatók.



Kendő programok

- A főmosás előtt előöblítésre kerül sor.

 Kendő 60 °C maximum 4,0 kg		
Termék	Törőkendők pamutból, kevert szálból vagy mikroszálból	
Tipp	Használjon megfelelő speciális mosószert.	
1400 ford./perc	Extrák: Előmosás  	Öblítési műveletek: 2-5*
 Kendő plusz 40 °C és 90 °C között maximum 4,0 kg		
Termék	Törőkendők pamutból, kevert szálból vagy mikroszálból	
Tipp	- Használjon megfelelő speciális mosószert. - Az előre beállított hőmérséklet módosítható.*	
1400 ford./perc	Extrák: Előmosás  	Öblítési műveletek: 2-5*
 Termikus fertőtlenítés 85 °C/15 perc maximum 4,0 kg		
Termék	Törőkendők pamutból, kevert szálból vagy mikroszálból	
Tipp	Használjon megfelelő speciális mosószert.	
1400 ford./perc	Extrák: Előmosás  	Öblítési műveletek: 3-6*
 Kemotermikus fertőtlenítés 70 °C/10 perc maximum 4,0 kg		
Termék	Törőkendők pamutból, kevert szálból vagy mikroszálból	
Tipp	- További fertőtlenítési eljárások választhatók.* - Használjon megfelelő speciális mosószert. Vegye figyelembe a fertőtlenítésre vonatkozó nemzeti előírásokat.	
1400 ford./perc	Extrák: Előmosás  	Öblítési műveletek: 3-6*

* A beállítások az üzemeltetői szinten módosíthatók.

Programáttekintés

Pamut PRO 60 °C		maximum 8,0 kg
Termék	Kevertszálás textíliák (50 % pamut, 50 % poliészter)	
Tipp	- Különösen energiahatékony mosóprogram pamutból vagy pamutból és szintetikus szálakból álló vegyes szövetből készült, normál szennyezettségű ipari textíliákhoz, pl. munkaruházathoz.	
1400 ford./perc	Extrák: Előmosás 	Öblítési műveletek: 2
Padek 40 °C		maximum 1,5 kg
Termék	Padlósúroló padek vagy polírozókorongok mikroszálból	
Tipp	- A főmosás előtt előöblítésre kerül sor. - Használjon megfelelő speciális mosószert.	
1400 ford./perc	Extrák: 2. előöblítés 	Öblítési műveletek: 3



Programcsomagok

Különbéle programcsomagokat választhat ki. A programcsomagból kiválasztott programok a *További programok* listájában jelennek meg.

Standard

Mop új 60 °C és 90 °C között		maximum 8,0 kg
Termék	Mopok pamutból, kevert szálból vagy mikroszálból	
Tipp	- Új felmosómopok első tisztítására. Kimossa a gyártási maradékokat a szálak közül. A szálak vízfelvétele megnő a feltörlés során. - Univerzális vagy színes mosószert használjon. - Ne használjon öblítőt.	
1400 ford./perc	Extrák: Mikroszál 	Öblítési műveletek: 2











Programáttekintés

Függöny hideg és 40 °C között		maximum 3,0 kg
Termék	Függönyök, amelyeket a gyártó gépi mosásra alkalmasnak jelölt	
Tipp	<ul style="list-style-type: none"> - A főmosás előtt előöblítésre kerül sor. - A könnyen gyűrődő függönyöknél csökkentse a centrifugálási fordulatszámot vagy hagyja el a centrifugálást. 	
600 ford./perc	Extrák: Előmosás 	Öblítési műveletek: 3
Extra öblítés		maximum 8,0 kg
Termék	Textíliák, amelyeket csak öblíteni és centrifugázni kell	
Tipp	<ul style="list-style-type: none"> - A maradék mosószer kiöblítésére. - Durva szennyeződések eltávolítására mosás előtt. - Ügyeljen a beállított fordulatszámra. 	
1400 ford./perc		Öblítési műveletek: 2
Szivattyúzás/Centrifugálás		maximum 8,0 kg
Tipp	Ügyeljen a beállított fordulatszámra.	
1400 ford./perc		
Gép tisztítása 70 °C		nincs töltet
	<p>A mosószertartály és a lefolyórendszer tisztításához.</p> <ul style="list-style-type: none"> - Tegyen univerzális mosószert a  kamrába. - Ha gyakran használja a fertőtlenítő programokat, rendszeresen futtassa le a <i>Gép tisztítása</i> programot. 	

Programáttekintés

Mop előkészítés (használatra kész)

- A készülék egy mosási művelet során kimossa és előkészíti a mopokat.
- A főmosás előtt futtassa le a kiszáritást* és az előöblítést.
- A fertőtlenítés során az öblítőszeres fiókon keresztül nem történik vízbevezetés.

Mop + rtu 60 °C		maximum 8,0 kg
Termék	Mopok pamutból, kevert szálból vagy mikroszálból	
Tipp	Az előkészítéshez használt anyagot az öblítőszeres fiókon keresztül vagy kívülről adja hozzá.	
0-60 mp	Extrák: 2. előöblítés  , Mikroszál 	Öblítési műveletek: 2-5*
Mop plusz + rtu 40 °C és 90 °C között		maximum 8,0 kg
Termék	Mopok pamutból, kevert szálból vagy mikroszálból	
Tipp	Az előkészítéshez használt anyagot az öblítőszeres fiókon keresztül vagy kívülről adja hozzá.	
0-60 mp	Extrák: 2. előöblítés  , Mikroszál 	Öblítési műveletek: 2-5*
 Mop fertőtlenítése + rtu 85 °C		maximum 8,0 kg
Termék	Mopok pamutból, kevert szálból vagy mikroszálból	
Tipp	- További fertőtlenítési eljárások választhatók.* - Használjon fehérítőtartalmú mosószert.	
0-60 mp	Extrák: 2. előöblítés  , Mikroszál 	3-6 öblítési művelet*
 Mop fertőtlenítése + rtu 70 °C		maximum 8,0 kg
Termék	Mopok pamutból, kevert szálból vagy mikroszálból	
Tipp	- További fertőtlenítési eljárások választhatók.* - Használjon megfelelő speciális mosószert. Vegye figyelembe a fertőtlenítésre vonatkozó nemzeti előírásokat.	
0-60 mp	Extrák: 2. előöblítés  , Mikroszál 	Öblítési műveletek: 3-6*

Programáttekintés







Mop rtu		maximum 8,0 kg
Termék	Mopok pamutból, kevert szálból vagy mikroszálból	
Tipp	<ul style="list-style-type: none">- Tiszta mopok utólagos előkészítéséhez.- Az előkészítéshez használt anyagot az öblítőszeres fiókon keresztül vagy kívülről adja hozzá.	
0–60 mp		Öblítési műveletek: 1

* A beállítások az üzemeltetői szinten módosíthatók.

Programáttekintés

Kendő előkészítés (használatra kész)

- A készülék egy mosási művelet során kimossa és előkészíti a kendőket.
- A főmosás előtt előöblítésre kerül sor.
- A fertőtlenítés során az öblítőszeres fiókon keresztül nem történik vízbevezetés.

Kendő + rtu 60 °C		maximum 4,0 kg
Termék	Törölkendő pamutból, kevert szálból vagy mikroszálból	
Tipp	Az előkészítéshez használt anyagot az öblítőszeres fiókon keresztül vagy kívülről adja hozzá.	
0-60 mp	Extrák: Előmosás 	2-5 öblítési művelet*
Kendő plusz + rtu 40 °C és 90 °C között		maximum 4,0 kg
Termék	Törölkendő pamutból, kevert szálból vagy mikroszálból	
Tipp	Az előkészítéshez használt anyagot az öblítőszeres fiókon keresztül vagy kívülről adja hozzá.	
0-60 mp	Extrák: Előmosás 	Öblítési műveletek: 2-5*
 Kendő fertőtlenítés + rtu 85 °C		maximum 4,0 kg
Termék	Törölkendő pamutból, kevert szálból vagy mikroszálból	
Tipp	- További fertőtlenítési eljárások választhatók.* - Használjon megfelelő speciális mosószert.	
0-60 mp	Extrák: Előmosás 	Öblítési műveletek: 3-6*
 Kendő fertőtlenítés + rtu 70 °C		maximum 4,0 kg
Termék	Törölkendő pamutból, kevert szálból vagy mikroszálból	
Tipp	- További fertőtlenítési eljárások választhatók.* - Használjon megfelelő speciális mosószert. Vegye figyelembe a fertőtlenítésre vonatkozó nemzeti előírásokat.	
0-60 mp	Extrák: Előmosás 	Öblítési műveletek: 3-6*

Programáttekintés







Kendő rtu		maximum 4,0 kg
Termék	Törlőkendők pamutból, kevert szálból vagy mikroszálból	
Tipp	- Tiszta kendők utólagos előkészítéséhez. - Az előkészítéshez használt anyagot az öblítőszeres fiókon keresztül vagy kívülről adja hozzá.	
0–60 mp	Extrák: Előmosás 	Öblítési műveletek: 1

* A beállítások az üzemeltetői szinten módosíthatók.

Programáttekintés





Használatra kész

- Az előkészítés utáni maradéknedvességet a  érintőgombbal választhatja ki.

Mop + rtu  40 °C és 90 °C között		maximum 8,0 kg
Termék	Mopok pamutból, kevert szálból vagy mikroszálból	
Tipp	<ul style="list-style-type: none">- A készülék egy mosási művelet során kimossa és felkészíti a mopokat.- A főmosás előtt futtassa le a kiszáritást* és az előöblítést.- Az előkészítéshez használt anyagot az öblítőszeres fiókon keresztül vagy kívülről adja hozzá.	
	Extrák: Előöblítés  , Mikroszál 	Öblítési műveletek: 2-5*
Mop rtu  hideg		maximum 8,0 kg
Termék	Mopok pamutból, kevert szálból vagy mikroszálból	
Tipp	<ul style="list-style-type: none">- Tiszta mopok utólagos felkészítéséhez.- Az előkészítéshez használt anyagot az öblítőszeres fiókon keresztül vagy kívülről adja hozzá.	
		Öblítési műveletek: 1







* A beállítások az üzemeltetői szinten módosíthatók.

Munkaruha

Olaj/Zsír speciális 60 °C és 90 °C között		maximum 8,0 kg
Termék	Munkaköpeny, munkakabát, sapka, törlőkendő pamutból vagy kevert szálból	
Tipp	<ul style="list-style-type: none"> - Erős szennyeződés esetén aktiválja az előmosást. - Folyékony mosószert használjon. 	
1400 ford./perc	Extrák: Előmosás 	Öblítési műveletek: 3
Por/Liszt speciális 40 °C és 90 °C között		maximum 8,0 kg
Termék	Porral és liszttel szennyezett munkaruha, terítő és törlőkendő pamutból vagy kevert szálból	
Tipp	<ul style="list-style-type: none"> - Az automatikus előöblítés eltávolítja a durva szennyeződéseket. Erős szennyeződés esetén válasszon ki egy második előöblítést is. - Makacs szennyeződések esetén válassza az előmosást. 	
1400 ford./perc	Extrák: Előmosás  , Előöblítés 	Öblítési műveletek: 3
Intenzív mosás 60 °C és 90 °C között		maximum 8,0 kg
Termék	Erősen szennyezett munkaruha pamutból, lenvászonból vagy kevert szálból	
Tipp	Nagy vízmennyiséggel különösen jó mosási és öblítési eredmény érhető el.	
1400 ford./perc	Extrák: Előmosás 	Öblítési műveletek: 2

Programáttekintés

Alapprogramok

Főzőmosás 90 °C		legfeljebb 8,0 kg
Textília fajtája	Textíliák pamutból, vászonból vagy vegyes szövetekből	
Tipp	Beprogramozható egy kiegészítő előöblítés.*	
1400 ford./perc	Extrák: előmosás 	Öblítési műveletek: 1–5*
Színes ruhák 30 °C és 60 °C között		legfeljebb 8,0 kg
Textília fajtája	Textíliák pamutból, vászonból vagy vegyes szövetekből	
Tipp	<ul style="list-style-type: none"> - A sötét textíliákat színes mosószerrel vagy folyékony mosószerrel mossa. - Beprogramozható egy kiegészítő előöblítés.* 	
1400 ford./perc	Extrák: előmosás 	Öblítési műveletek: 1–5*
Kímélő 30 °C és 60 °C között		maximum 4,0 kg
Termék	Műszálás anyagok, kevertszálás szövetek vagy könnyen kezelhető pamut textíliák	
Tipp	<ul style="list-style-type: none"> - Könnyen gyűrődő textíliáknál csökkentse a végcentrifugálási fordulatszámot. - Beprogramozható egy kiegészítő előmosás.* 	
1200 ford./perc	Extrák: Előmosás 	Öblítési műveletek: 2–4*
Expressz 20 °C és 60 °C között		maximum 4,0 kg
Termék	Pamut textíliák, amelyeket alig hordtak vagy csak a legcsekélyebb mértékben szennyezettek	
1400 ford./perc	Extrák: Öblítés plusz 	Öblítési műveletek: 1
Függöny kímélő hideg és 40 °C között		maximum 3,0 kg
Termék	Függönyök, amelyeket a gyártó gépi mosásra alkalmasnak jelölt	
Tipp	A könnyen gyűrődő függönyöknél csökkentse a centrifugálási fordulatszámot vagy hagyja el a centrifugálást.	
600 ford./perc	Extrák: Előmosás  , Öblítés plusz 	Öblítési műveletek: 2

* A beállítások az üzemeltetői szinten módosíthatók.

A mosóprogramokat az extrákkal egészítheti ki.

Nem mindegyik extra választható az összes mosóprogramban. Ha egy extra nem választható ki, akkor az az adott mosóprogramhoz nem engedélyezett.

Extrák kiválasztása

Egyes programoknál egy extra közvetlenül az alamenüből elérhető.

- Az extra funkció érintőgombját megérintve az extra funkció aktiválódik

Egyes programoknál az extrák az *Extrák* almenüből választhatók ki.

- Érintse meg az *Extrák*  érintőgombot.
- Válasszon ki egy vagy két felajánlott extrát.

Előmosás

Az erősen szennyezett textíliák esetén előmosás választható. A program feloldja és a fő mosás előtt eltávolítja a durva szennyeződések.

Előöblítés

A nagyobb szennyeződések, például a por, homok eltávolítása érdekében a főmosás előtt átöblíti a ruhát.

Öblítés plusz

Különösen jó öblítési eredmény elérése érdekében aktivál egy kiegészítő öblítést.

Mikroszál

A készülék a főmosás után kíméletesen lehűti a mikroszálas mopokat.

A programlefutás sajátosságai

Centrifugálás

Végcentrifugálási fordulatszám

A program választásakor mindig a mosóprogramhoz tartozó maximális fordulatszám jelenik meg a kijelzőn.

A végcentrifugálási fordulatszám csökkenthető.

Ugyanakkor nem választható ki magasabb fordulatszám a programáttekintésben megadott maximális végcentrifugálási fordulatszámnál.

Öblítő centrifugálás



A ruhát a készülék a főmosás után és az öblítések között centrifugálja. A végcentrifugálási fordulatszám csökkentésekor az öblítési fordulatszám adott esetben szintén csökken.

Az öblítő centrifugálás és a végcentrifugálás kihagyása

- Válassza ki a 0 fordulatszám programbeállítást.

Az utolsó öblítési művelet után a vizet a gép kiszivattyúzza és a gyűrődésvédelem bekapcsol.

Centrifugálás a mop- és kendőtisztítási programoknál

A mopok és kendők előkészítése során használt programoknál a mosnivaló maradéknedvessége meghatározható a programtól függően a *Centrifugálás időtartama*  vagy a *Maradéknedvesség*  érintőgombbal. Az előre megadott centrifuga-fordulatszámok módosíthatók (lásd az „Üzemeltetői szint” fejezetet).

Gyűrődésvédelem

A dob a program vége után még akár 30 percig mozog a ruhák gyűrődésének elkerülése érdekében. A mosógépet bármikor kinyithatja.

Néhány programnál nem indul el a gyűrődésvédelem a program befejezése után.

A program lefutásának megváltoztatása

A program módosítása

A program elindítása után a program nem módosítható.

Egy új program kiválasztásához meg kell szakítania az elindított programot.

Ha a programválasztó rossz pozícióban áll, a kijelzőn a Programváltoztatás nem lehetséges jelenik meg. A szöveg törlődik, amint a programválasztót visszaállítja az eredeti programra.

A program megszakítása

A mosóprogramot bármikor megszakíthatja a programindítás után.

A fertőtlenítő programok csak PIN-kód megadásával szakíthatók meg.

- Érintse meg a *Start/Stop* gombot.
- Válassza ki a Program megszakítása lehetőséget.

A mosógép leszivattyúzza a mosóvizet. A program megszakad. Az ajtó reteszélése kiold.

- Nyissa ki az ajtót.
- Vegye ki a ruhákat.

Ha egy másik programot szeretne választani:

- Csukja be az ajtót.
- Válassza ki a kívánt programot.
- Szükség esetén töltsön utána mosószeret a mosószeres fiókba.
- Érintse meg a *Start/Stop* gombot.

Az új program azonnal elindul.

A mosógép bekapcsolása hálózatkiesés után

Ha mosás közben a ① gombbal kikapcsolja a mosógépet, a program megszakad.

- Kapcsolja be újra a mosógépet a ① gombbal.
- Vegye figyelembe a kijelzőn látható üzenetet:
- Érintse meg a *Start/Stop* gombot.

Ha a hálózatkiesést áramkimaradás okozta, a program megszakad.

- A hálózat helyreállása után az *OK* gombbal hagyja jóvá a kijelzőn megjelenő üzenetet.
- Érintse meg a *Start/Stop* gombot.

A program folytatódik.

A program lefutásának megváltoztatása

Ruhák utántöltése/kivétele

A programindítást követő első percekben ruhát tölthet még be vagy vehet ki.

- Érintse meg a *Start/Stop* gombot.

A kijelzőn a következő jelenik meg:

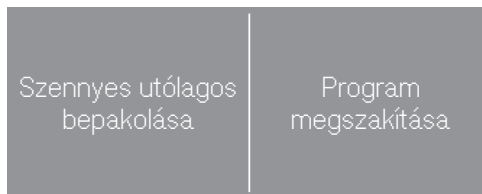

- Érintse meg az Szennyes utólagos bepakolása érintőgombot.

A mosóprogram leáll, és az ajtó kiold.

- Nyissa ki az ajtót.
- Helyezzen még be vagy vegyen ki egyes ruhadarabokat.
- Csupkja be az ajtót.
- Érintse meg a *Start/Stop* gombot.

A mosóprogram folytatódik.

A mosógép a program sikeres elindítása után nem érzékeli a ruhák mennyiségének a változását.

Ezért a mosó-szárítógép a ruha utántöltése vagy egy részének kivétele után mindig a maximális töltetmennyiségből fog kiindulni.

Az ajtót nem lehet kinyitni, ha:

- a mosóvíz hőmérséklete 55 °C felett van.

Ha a dobben a hőmérséklet meghaladja az 55 °C-ot, az ajtóreteszelés aktív marad. Az ajtóreteszelés csak akkor deaktiválódik, ha a hőmérséklet 55 °C alá csökken.

⚠ A hálózati feszültség áramütést okozhat.

Csak a készülék áramtalanítása után szabad tisztítási és karbantartási munkálatokat végezni.

Válassza le a mosógépet az elektromos hálózatról.

A mosóvízsűrőt naponta tisztítsa

A durva szennyeződés eltömítheti a mosóvízsűrőt.

Legalább naponta egyszer tisztítsa a mosóvízsűrőt.

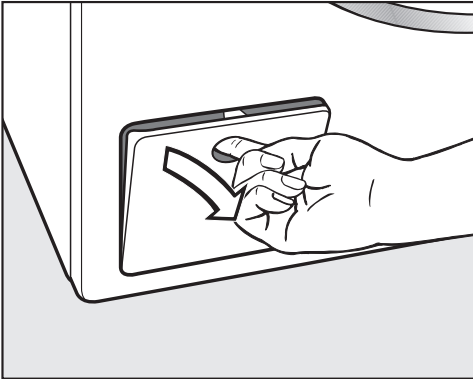

■ Nyissa fel a lefolyórendszer fedelét.

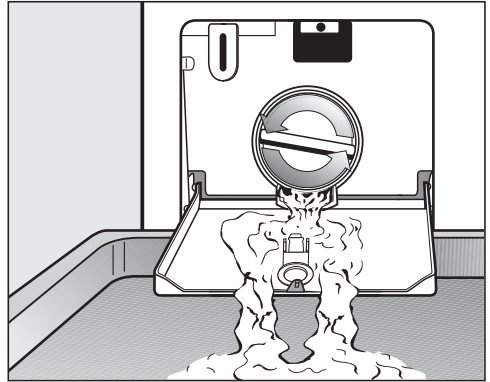

- Helyezzen egy edényt a fedél alá.
- Nyissa meg lassan a mosóvízsűrőt, amíg a víz kifolyik.

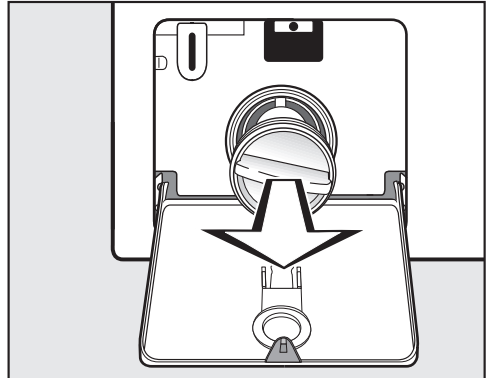

- Csavarja ki teljesen a mosóvízsűrőt.
- Folyó víz alatt alaposan tisztítsa meg a mosóvízsűrőt.

Tisztítás és ápolás

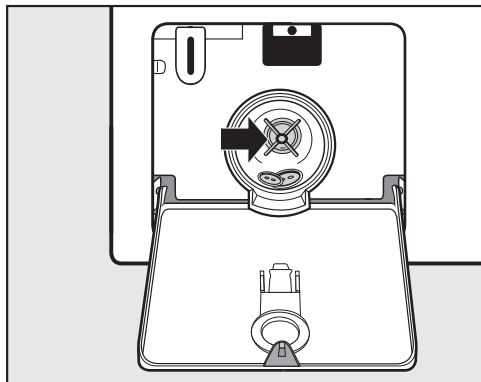

- Ellenőrizze, hogy a leeresztő szivattyú lapátja könnyen forgatható-e.
- Adott esetben távolítsa el az idegen tárgyakat, és tisztítsa ki a belsejét.
- Helyezze be újra a mosóvízszűrőt és húzza meg szorosan.

⚠ A kifolyó víz károkat okoz.

Amennyiben a mosóvízszűrőt nem helyezi vissza, akkor a víz kifolyik a mosógépből.

Helyezze be újra a mosóvízszűrőt, és húzza szorosra.

Burkolat és kezelőpanel tisztítása

⚠ A tisztítószeres károkat okozhatnak.

Az oldószertartalmú tisztítószeres, súrolószeres, üveg- vagy általános célú tisztítószeres megsérthetik a műanyag felületeket és egyéb alkatrészeket.

Ne használjon ilyen tisztítószereseket.

⚠ A behatoló víz károkat okoz.

A vízszugár nyomásával víz kerülhet a mosógépbe és károsíthatja az alkatrészeket.

Ne spriccelje le a mosógépet vízszugárral.

- Tisztítsa le a burkolatot és a kezelőpanelt egy enyhe tisztítószerrel vagy szappanoldattal és szárítsa meg mindkettőt egy puha ronggyal.
- Megfelelő nemesacéltisztító-szerrel tisztítsa meg a dobot és a nemesacélból készült többi alkatrészt.

A mosószer adagoló fiókok tisztítása

Az alacsony mosási hőmérsékletek és a folyékony mosószerek használata kedvez a mosószer adagoló fiókok beszenyeződésének.

- Higiéniai okokból rendszeresen tisztítsa az összes mosószer adagoló fiókot.

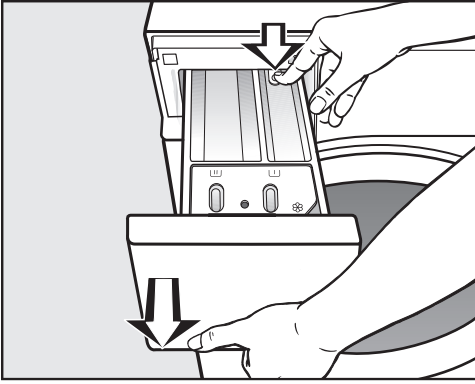

- Húzza ki ütközésig a mosószeres fiókot, majd nyomja meg a kioldó gombot és vegye ki a mosószeres fiókot.
- Meleg vízzel tisztítsa meg a mosószeres fiókot.

Szívócső és csatorna tisztítása

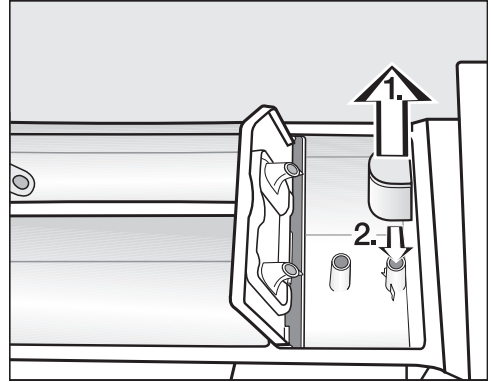

- Húzza ki a szívócsövet a  kamrából. Folyó meleg víz alatt tisztítsa meg a szívócsövet. Tisztítsa meg azt a csövet is, amely fölé a szívócső be van dugva.
- Helyezze vissza a szívócsövet.

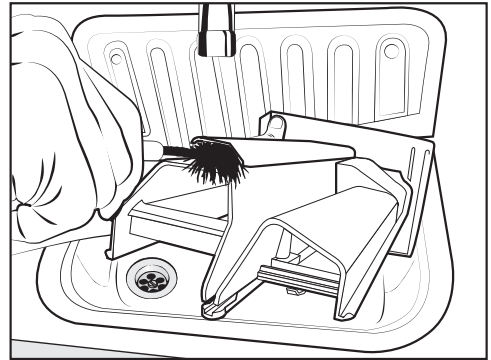

- Az öblítőszer helyét meleg vízzel és egy kefével tisztítsa meg.

Tisztítás és ápolás

Mosószeres fiók helyének tisztítása

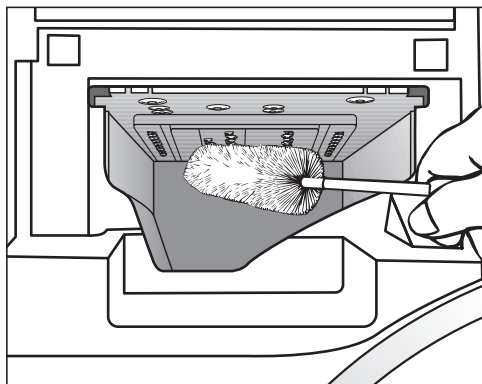

- Egy üvegmosó kefével távolítsa el a mosószeres fiók befecskendező szelepeiről a mosószer-maradványokat és a vízkőlerakódásokat.
- Tegye vissza a mosószeradagoló fiókot.

Tanács: Hagyja nyitva résnyire a mosószeradagoló fiókot, hogy megszáradhasson.

A dob, a mosóvíztartály és a lefolyórendszer tisztítása

Szükség esetén a dob, a mosóvíztartály és a lefolyórendszer is kitisztítható.

- Indítsa el a *Gép tisztítása* programot.
- Tegyen mosóport a mosószeradagoló fiók UJ kamrájába.
- A program végén ellenőrizze a belső dobot, és távolítsa el a visszamaradt durva szennyeződések.
- Tisztítsa meg a mosóvízszűrőt a „Tisztítás és ápolás“ fejezet „Mosóvízszűrő tisztítása“ bekezdésében leírtak szerint.

Ha gyakran használja a fertőtlenítő programokat, rendszeresen futtassa le a *Gép tisztítása* programot.

A vízbevezető szűrők tisztítása

A vízbevezető szelepeket szűrő védi. Ezeket a szűrőket kb. 6 havonta ellenőrizni kell. A vízellátás gyakori megszakadása esetén ez az időszak rövidebb lehet.

A befolyótömlők szűrőinek tisztítása

- Zárja el a vízcsapot.
- Csavarozza le a befolyótömlőt a vízcsapról.

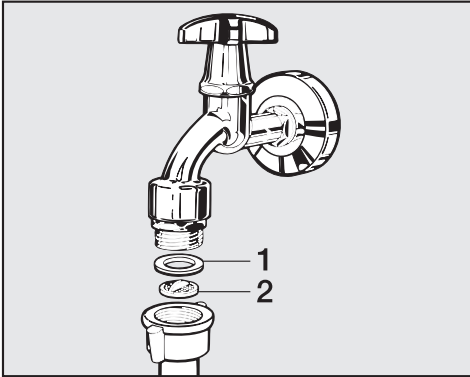

- Húzza ki az **1** gumitömítést a megvezetésből.
- Fogja meg a műanyag szűrő **2** kiemelkedését egy kombinált vagy hegyes fogóval és húzza ki a szűrőt.
- Tisztítsa meg a műanyag szűrőt.
- A visszaszerelés fordított sorrendben történik.

Ügyeljen arra, hogy a tömlőből ne lépjen ki víz.
Húzza meg a tömlőt.

A vízbevezető szelepek beömlő-csonkjain lévő szűrők tisztítása

- Egy fogóval óvatosan csavarja le a bordázott műanyag anyát a beömlő-csonkról.

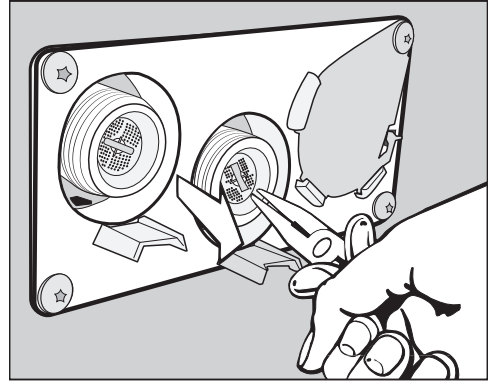

- Húzza ki a szűrőt egy hegyes fogóval és tisztítsa meg. A visszaszerelés fordított sorrendben történik.

A szűrőket a tisztítás után ismét be kell helyezni.

Mi a teendő, ha ...?





Számos olyan üzemzavar és hiba léphet fel a napi üzemeltetés során, amelyeket önállóan is képes megszüntetni. Sok esetben időt és költséget takaríthat meg, mivel nem kell hívnia a vevőszolgálatot.

A következő táblázatok segítenek Önnek abban, hogy megtalálja az üzemzavar vagy a hiba okát, és elhárítsa azt.

Nem lehet elindítani egyetlen mosóprogramot sem

Probléma	Ok és elhárítás
A kijelző sötét marad, a Start/Stop érintőgomb pedig nem világít, illetve nem villog.	A mosógép nem kap áramot. <ul style="list-style-type: none">■ Ellenőrizze, hogy a mosógép be van-e kapcsolva.■ Ellenőrizze, hogy a mosógép villamosan csatlakoztatva van-e.■ Ellenőrizze, hogy az épületvillamossági biztosító rendben van-e.
	A mosógép energiatakarékossági okokból automatikusan kikapcsolt. <ul style="list-style-type: none">■ Kapcsolja be újra a mosógépet a  gombbal.
A kijelző a következőt jelzi ki: i Az ajtó nem zár. Hívja a vevőszolgálatot.	Az ajtó nincs rendesen bezárva. Az ajtó nem tudott bereteszelni. <ul style="list-style-type: none">■ Zárja be újra az ajtót.■ Indítsa el újra a programot. Ha ezután újból megjelenik a hibaüzenet a kijelzőn, hívja a vevőszolgálatot.
A Centrifugálás program kiválasztásakor a program nem indul el.	Az első üzembe helyezést nem végezték el. <ul style="list-style-type: none">■ Az azonos című fejezetben leírtak szerint végezze el az <i>Első üzembe helyezést</i>.
A kijelző sötét, és a Start/Stop érintőgomb lassan villog.	A kijelző automatikusan lekapcsol az energiatakarékosság érdekében. <ul style="list-style-type: none">■ Érintsen meg egy gombot. A kijelző újra bekapcsol.

A program megszakadása és hibaüzenet

Probléma	Ok és elhárítás
 <p>Vízvezetés hiba. Tisztítsa meg a lúgszűrőt és a szivattyút. Ellenőrizze a vízvezető csövet.</p>	<p>A vízvezetés akadályozott vagy korlátozott. A kifolyótömlő túl magasban van.</p> <ul style="list-style-type: none"> ■ Tisztítsa meg a lúgszűrőt és a lúgszivattyút. ■ A maximális szivattyúzási magasság 1 méter.
 <p>Vízbevezetés hiba. Nyissa ki a csapot.</p>	<p>A vízbevezetés el van zárva vagy korlátozott.</p> <ul style="list-style-type: none"> ■ Ellenőrizze, hogy a vízcsap eléggé nyitva van-e. ■ Ellenőrizze, hogy a befolyó tömlő meg van-e törve. <p>A víznyomás túl alacsony.</p> <ul style="list-style-type: none"> ■ Kapcsolja be a <i>Alacsonyabb víznyomás beállítás</i> (lásd az „Üzemeltetési szint” fejezet „Alacsony víznyomás” szakaszát). <p>A vízbevezetés szűrője eltömődött.</p> <ul style="list-style-type: none"> ■ Tisztítsa meg a szűrőt (lásd a „Tisztítás és ápolás” fejezet „A vízbevezető szűrők tisztítása” szakaszát).
 <p>Waterproof reakció</p>	<p>Bekapcsolt a vízvédelmi rendszer.</p> <ul style="list-style-type: none"> ■ Zárja el a vízcsapot. ■ Hívja a vevőszolgálatot.
 <p>A fertőtlenítés nem éri el a megfelelő hőmérsékletet</p>	<p>A fertőtlenítő program alatt a rendszer nem érte el a szükséges hőmérsékletet.</p> <ul style="list-style-type: none"> ■ A mosógép nem végezte el szabályosan a fertőtlenítést. ■ Indítsa el újra a programot.
 <p>Hiba F . Amennyiben a készülék újraindításakor nem jár sikerrel, hívja a vevőszolgálatot.</p>	<p>Meghibásodás áll fenn.</p> <ul style="list-style-type: none"> ■ Kapcsolja le a mosógépet az áramról. ■ Várjon legalább 2 percet mielőtt a mosógépet ismét csatlakoztatja az áramhálózathoz. ■ Kapcsolja be újra a mosógépet. ■ Indítsa el újra a programot. <p>Ha ezután újból megjelenik a hibaüzenet, hívja a vevőszolgálatot.</p>

Mi a teendő, ha ...?

A kijelzőn egy hibaüzenet látható ¹

Probléma	Ok és elhárítás
i Az adagolótartály üres	A külső adagoló mosószer tartálya üres. ■ Töltse fel a mosószer tartályt.
i Adagolótartály 1 üres	A külső adagoló 1. mosószer tartálya majdnem teljesen üres. Az üzenet az 1–6. tartályokat érintheti. ■ Töltse fel a mosószer tartályt. ■ Állítsa vissza a tartály előjelző számlálóját (lásd az „Üzemeltetési szint“ fejezet „Előjelző számláló“ szakaszát)
i Ellenőrizze a melegvíz bevezetést	A vízbevezetés eltömődött vagy akadályozva van. ■ Ellenőrizze, hogy a vízcsap eléggé nyitva van-e. ■ Ellenőrizze, hogy a befolyó tömlő meg van-e törve.
i Igazítsa meg a mosógépet. A textíliákat nem sikerült optimálisan kicentrifugázni.	A végcentrifugálás során a beállított centrifugálási fordulatszámot a túl nagy kiegyensúlyozatlanság miatt a gép nem éri el. ■ Ellenőrizze, hogy a mosógép függőlegesen áll-e. ■ Újra centrifugálja ki a ruhát.
i A gép tömítetlen	A mosógép vagy a lefolyószelep tömítetlen. ■ Zárja el a vízcsapot. ■ Hívja a vevőszolgálatot.



¹ Az utasítások a program végén és a mosógép bekapcsolásakor megjelennek a kijelzőn, és azokat az OK érintőgombbal jóvá kell hagyni.

Nem kielégítő mosási eredmény

Probléma	Ok és elhárítás
A ruha folyékony mosószerrel nem tisztul meg.	<p>A folyékony mosószerek nem tartalmaznak fehérítőszert. A gyümölcs-, kávé-, vagy teafoltokat nem lehet eltávolítani.</p> <ul style="list-style-type: none"> ■ Használjon fehérítőszer-tartalmú mosóport. ■ Töltse a folteltávolítót a (U) kamrába, a folyékony mosószert pedig egy adagoló golyóba. ■ Soha ne tegyen folyékony mosószert és folteltávolító sót együtt a mosószeres fiókba.
A mosott sötét textíliákon fehér, mosóporszerű maradványok vannak.	<p>A mosószer a vízlágyításhoz vízben nem oldódó adalékot tartalmaz (zeolit). Ezek rakódtak le a textílián.</p> <ul style="list-style-type: none"> ■ A száradás után próbálja meg egy kefével a maradványokat eltávolítani. ■ A jövőben a sötét textíliákat zeolit nélküli mosószerekkel mossa. A folyékony mosószerek legtöbbször nem tartalmaznak zeolitot.
Az erősen zsírtartalmúan szennyezett textíliák nem lesznek igazán tiszták.	<ul style="list-style-type: none"> ■ Válasszon egy programot előmosással. Az előmosást folyékony mosószerrel végezze el. ■ A főmosásnál használjon továbbra is kereskedelemben kapható mosóport.
	<p>Az erősen szennyezett munkaruhák számára a főmosáshoz speciális súlyponti mosószereket ajánlanak. Érdeklődjön a mosó- és tisztítószerek kereskedésben.</p>
A mosott textíliákon sötét elasztikus maradványok vannak.	<p>A mosószer adagolás túl alacsony volt. A ruha zsírral erősen szennyezett volt (olajok, kenőcsök).</p> <ul style="list-style-type: none"> ■ Ilyen jellegű szennyeshez vagy adjon több mosószert, vagy használjon folyékony mosószert. ■ A következő mosás előtt futtasson le egy 60 °C-os mosóprogramot folyékony mosószerrel, szennyes nélkül.

Mi a teendő, ha ...?

Általános problémák az automata mosógéppel

Probléma	Ok és elhárítás
A mosógép a centrifugálás során nem áll nyugodtan.	<p>A készüléklábak nincsenek egyenlően beállítva, és nincsenek lekonztrazva.</p> <ul style="list-style-type: none">■ Igazítsa be a mosógépet úgy, hogy biztosan megálljon, és konztrazza le a készüléklábakat.
A mosószeres fiókban nagyobb mosószer maradékok vannak.	<p>A hálózati víznyomás nem elegendő.</p> <ul style="list-style-type: none">■ Tisztítsa meg a vízbevezető szűrőket <p>A mosópor a vízlágyító szerekkkel keverve összetapadhat.</p> <ul style="list-style-type: none">■ Tisztítsa meg a mosószeres fiókot, és a jövőben először a mosószert és azután a vízlágyító szert öntse a rekeszbe.
A textilöblítőt a gép nem öblíti be teljesen vagy túl sok víz marad a  kamrában.	<p>A szívócső nincs rendesen a helyén vagy eltömődött.</p> <ul style="list-style-type: none">■ Tisztítsa meg a beszívócsövet, lásd „Tisztítás és ápolás“ fejezet, „Mosószeres fiók tisztítása“ bekezdését.
A kijelzőn idegen nyelvű szöveg van.	<p>A nyelvbeállítás módosítva lett.</p> <ul style="list-style-type: none">■ Kapcsolja ki, majd újra be a gépet. <p>A beállított üzemeltetési nyelv jelenik meg a kijelzőn.</p> <p>Az üzemeltetési nyelv módosítva lett.</p> <ul style="list-style-type: none">■ A szokásos nyelvet állítsa be (lásd az „Üzemeltetői szint“ fejezet „Nyelv“ szakaszát).
A mosógép a ruhákat nem a szokásos módon centrifugálta ki. A ruha még nedves.	<p>A végcentrifugálásnál a készülék nagy kiegyensúlyozatlanságot mért, és automatikusan csökkentette a fordulatszámot.</p> <ul style="list-style-type: none">■ A jobb eloszlás érdekében mindig együtt tegye a nagy és kis ruhadarabokat a dobba.
A dob leáll, de a program folytatódik.	<ul style="list-style-type: none">■ Kapcsolja ki a  gombbal a mosógépet és újból be.■ Vegye figyelembe a kijelzőn látható üzenetet.■ Érintse meg a <i>Start/Stop</i> gombot. <p>A dob ismét megfordul, és a program folytatódik.</p>

Az ajtót nem lehet kinyitni

Probléma	Ok és elhárítás
Az ajtót a mosási művelet közben nem lehet felhúzni.	A mosási művelet közben az ajtó reteszelve van. <ul style="list-style-type: none">■ Érintse meg a <i>Start/Stop</i> érintőgombot.■ Válassza ki a Program megszakítása vagy a Szennyes utólagos bepakolása lehetőséget. Az ajtó kiold és nyitható.
	A vízszint a dobban túl magas. <ul style="list-style-type: none">■ Szakítsa meg a programot. A mosógép kiszivattyúzza a benne lévő vizet.
A program végén vagy a program megszakítása után a kijelzőn a következő jelenik meg: ⏸️↓ Program megszakadt •	A leforrázás megelőzése érdekében az ajtó 55 °C feletti mosóvíz esetén nem nyitható ki. <ul style="list-style-type: none">■ Várjon, míg lecsökken a dobban a hőmérséklet, és kialszik a kijelzés a kijelzőn.
A kijelző a következőt jelzi ki: ⚠️ Az ajtózárr blokkolva van. Hívja a vevőszolgálatot.	Az ajtózárr blokkolva van. <ul style="list-style-type: none">■ Hívja a vevőszolgálatot.

Mi a teendő, ha ...?

Az ajtó nyitása eldugult lefolyónál és/vagy áramkimaradásnál

⚠ A hálózati feszültség áramütést okozhat.

Csak a készülék áramtalanítása után szabad tisztítási és karbantartási munkálatokat végezni.

Válassza le a mosógépet az elektromos hálózatról.

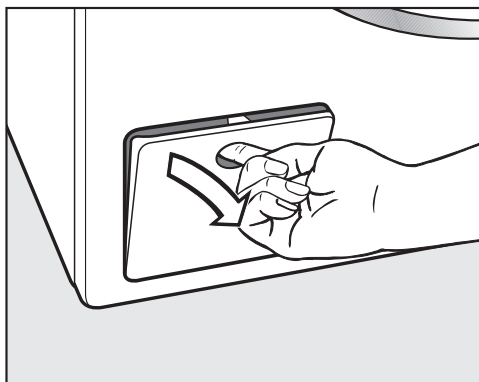

- Nyissa ki a lefolyórendszer fedelét.

Eldugult lefolyó

Ha a lefolyó eldugult, akkor nagyobb mennyiségű víz (max. 30 l) lehet a mosógépben.

⚠ A forró mosóvízzel leforrázhatja magát.

Ha röviddel előtte magas hőmérsékleten mostak, a kifolyó mosóvíz forró. A mosóvizet óvatosan engedje le.

A dob kiürítése

... mosóvízsűrős kivitel esetén

- Helyezzen egy edényt a fedél alá.

Ne csavarja ki teljesen a mosóvízsűrőt.

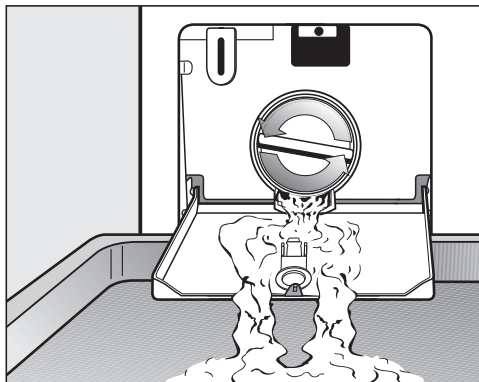

- Nyissa meg lassan a mosóvízsűrőt, amíg a víz kifolyik.
- Zárja el ismét a mosóvízsűrőt, a víz kifolyásának megszakításához.

A mosóvízsűrő tisztítása

Ha nem folyik ki több víz:

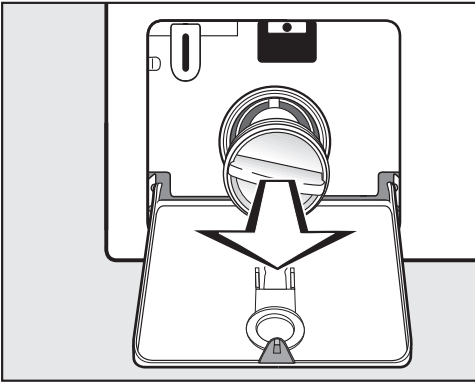

- Csavarja ki teljesen a mosóvízsűrőt.
- Tisztítsa meg alaposan a mosóvízsűrőt.

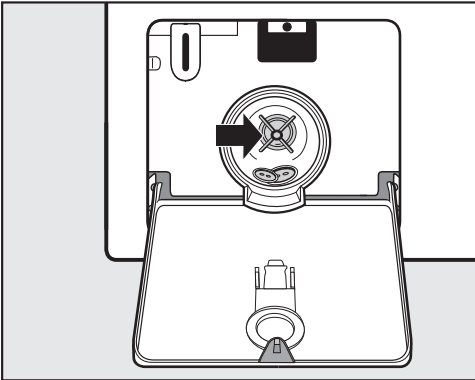

- Ellenőrizze, hogy a mosóvízsűrítő szivattyú lapátja könnyen forgatható-e.
- Adott esetben távolítsa el az idegen tárgyakat (gombok, érmék stb.), és tisztítsa meg a belső teret.
- Helyezze be újra a mosóvízsűrőt és húzza meg szorosan.

⚠ A kifolyó víz károkat okozhat. Amennyiben a mosóvízsűrőt nem helyezi vissza és nem csavarja be szorosan, akkor a víz kifolyik a mosógépből. Helyezze be újra a mosóvízsűrőt és húzza szorosra.

Az ajtó nyitása

⚠ A forgó dob sérülést okozhat. Jelentős sérülésveszély áll fenn, ha benyúl a még forgó dobba. A textíliák kivétele előtt mindig győződjön meg róla, hogy a dob nem fog.

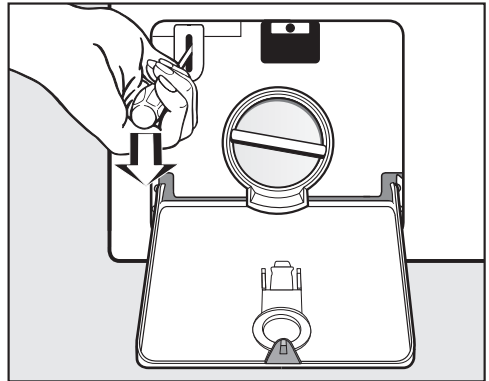

- Reteszelve ki az ajtót egy csavarhúzó segítségével.
- Nyissa ki az ajtót.

Vevőszolgálat

Kapcsolat üzemzavar esetén

Az olyan meghibásodások esetén, amelyet saját maga nem tud elhárítani, kérjük értesítse Miele szakkereskedőjét vagy a Miele gyári vevőszolgálatát.

A Miele vevőszolgálatának telefonszámát ennek a dokumentumnak a végén találja.

A vevőszolgálatnak adja meg a készüléke modellmegnevezését és gyártási számát. Mindkét adatot a típustáblán találja meg.

A típustábla nyitott ajtónál a betekintő ablak felett található.

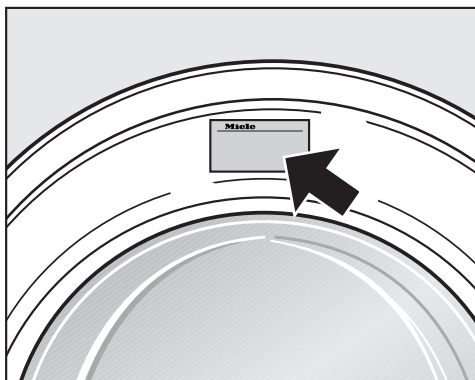

Utólag vásárolható tartozékok

Ehhez a mosógéphez a Miele márkakereskedőjénél vagy a Miele vevőszolgálatán vásárolhat tartozékokat.

Előnézet

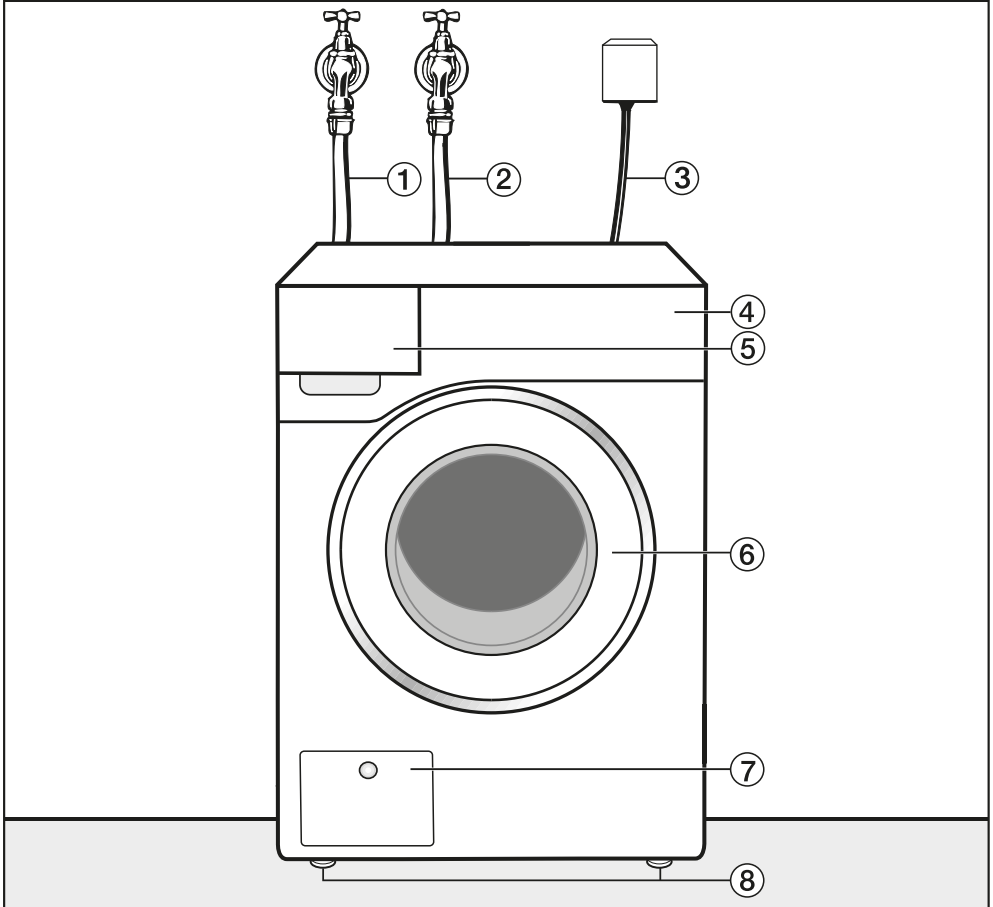

- ① Bevezetőtömlő, hideg víz
- ② Vízbevezető tömlő meleg (ha fel van szerelve)
- ③ Elektromos csatlakozás
- ④ Kezelőpanel
- ⑤ Mosószer-adagoló fiók
- ⑥ Ajtó
- ⑦ A mosóvízsűrő és a leeresztő szivattyú fedele
- ⑧ Állítható magasságú lábak

Telepítés

Hátulnézet

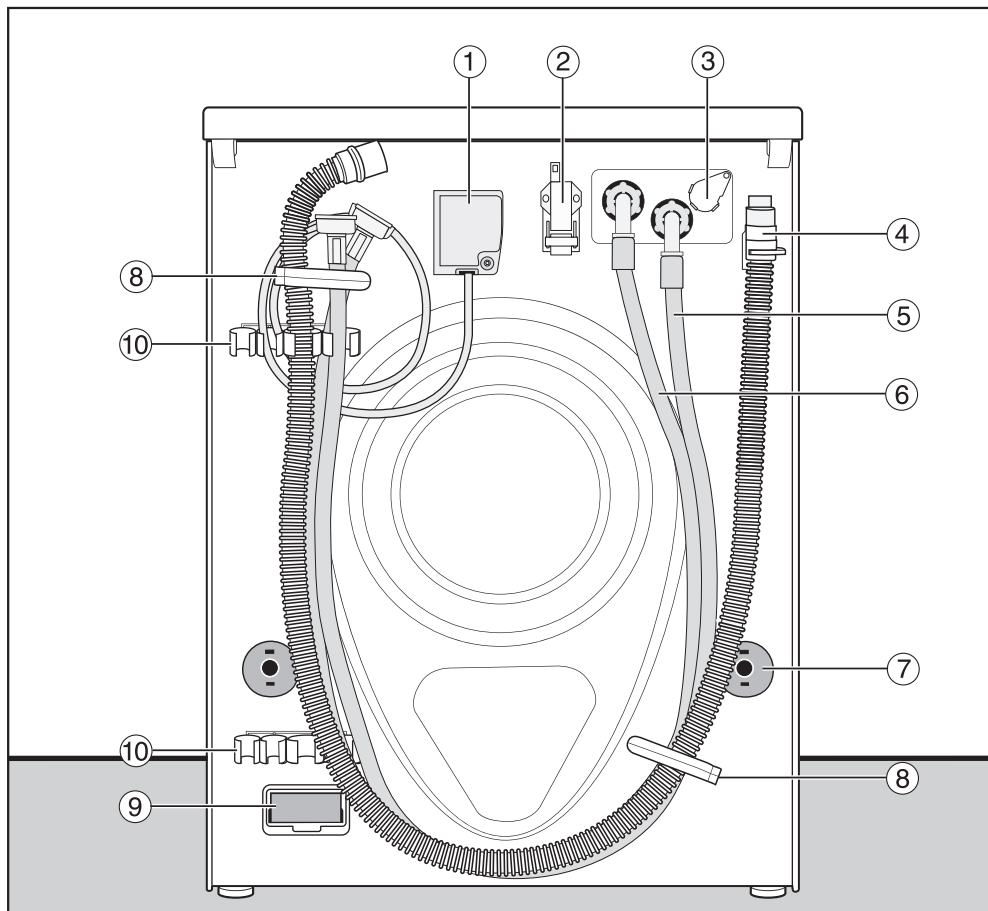

- ① Elektromos csatlakozás
- ② Interfész a külső eszközökkel való kommunikációhoz
- ③ Rögzítési hely a külső adagoló számára
- ④ Lefolyótömlő
- ⑤ Bevezetőtömlő (hideg víz)
- ⑥ Bevezetőtömlő (meleg víz), ha fel van szerelve
- ⑦ Elfordulás elleni biztosítók szállítórúdkkal
- ⑧ Szállítási tartók a tömlők számára
- ⑨ Modulfiók (külső kommunikációs modul számára)
- ⑩ Tartók a kivett szállítási rögzítők számára

Felállítási helyzetek

Oldalnézet

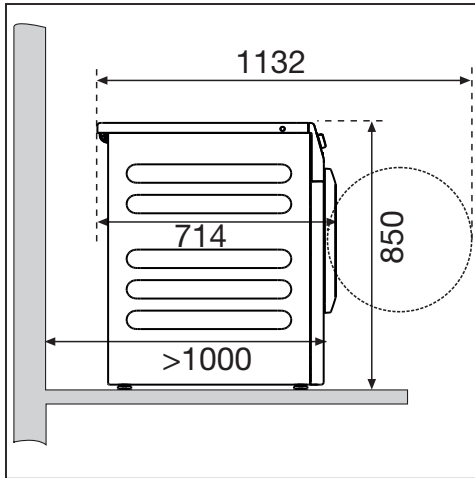

Mosó-szárító torony

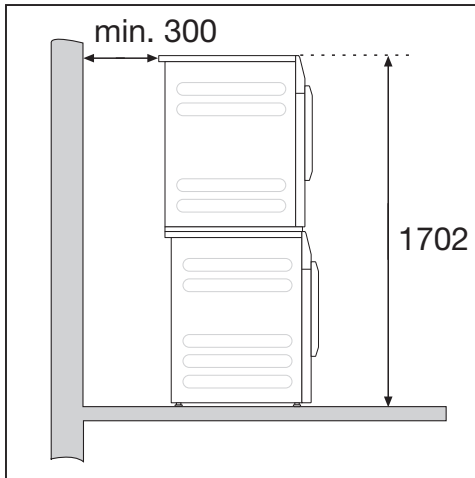

A mosógép egy Miele szárítógéppel mosógép-szárítógép toronyként is felállítható. Ehhez szükség van egy összeépítő készletre (utólag vásárolható tartozék).

Lábazatos telepítés

A mosógép acél lábazatra (nyílt vagy zárt aláépítmény, utólag vásárolható Miele tartozék) vagy beton lábazatra állítható fel.

⚠ A nem biztosított mosógép sérülést okozhat.

Lábazatos telepítés esetén fennáll a veszélye, hogy a mosógép centrifugálás során leesik a lábazatról.

A géppel együtt szállított rögzítőkenyeggel biztosítsa a mosógépet.

Felállítási útmutató

A szervizelési munkálatok megkönnyítése érdekében érdemes helyet hagyni a fal és a készülék között. Szűk telepítési körülmények esetén a készüléket egészen a falig be lehet tolni.

A mosógépet nem lehet munkalap alá építeni.

⚠ A beható nedvesség károkat okoz.

A beható nedvesség károsíthatja az elektromos alkatrészeket.

Ne állítsa a mosógépet nyitott padlólefolyók vagy lefolyócsatornák közvetlen közelébe vagy közvetlenül azok felé.

Telepítés

A mosógép elszállítása a felállítási helyre

⚠ A helytelen szállítás sérülésveszélyt okozhat.

Ha a mosógép megbillen, megsérülhet és károkat okozhat.

Szállítás közben ügyeljen arra, hogy a mosógép stabilan álljon.

A mosógép szállítása kézikocsival

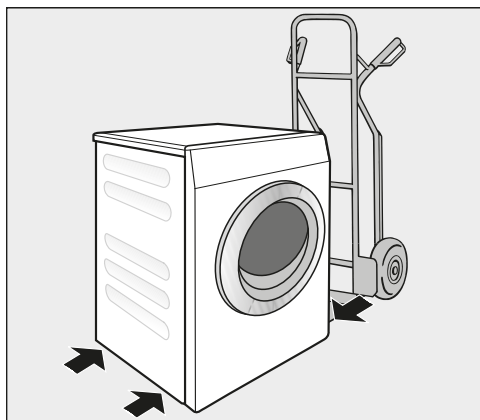

- Kézikocsival csak a bal vagy jobb oldali fal mentén szállítsa a mosógépet.

⚠ A helytelen szállítás károkat okozhat.

Ha kézikocsival szállítja a mosógépet, megsérülhet a készülék hátoldala vagy a készülékfront.

Mindig az oldalával helyezze a mosógépet a kézikocsira.

A mosógép mozgatása a felállítási helyére

A fedél hátsó túlnyúló részén a szállítás során meg lehet fogni a gépet.

⚠ A nem rögzített tető sérülést okozhat.

A készüléktető hátsó rögzítése külső körülmények következtében törékeny lehet. A tető a hordozáskor megrepedhet.

Szállítás előtt ellenőrizze, hogy a tető stabilan rögzül-e.

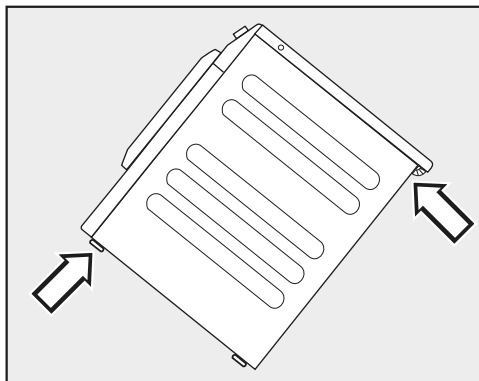

- A mosógépet a készülék elülső lábainál és a készüléktető hátsó túlnyúló részénél fogva szállítsa.

Elhelyezési felület

Felállítási helyként a leginkább egy beton födém alkalmas. Ez ugyanis centrifugálás közben a fagerenda-padlózattal vagy más „puha” padlózattal ellentétben csak ritkán jön rezgésbe.

- A mosógépet függőlegesen és stabilan állítsa fel.
- Ne állítsa a mosógépet puha padlóburkolatra, mert különben a mosógép centrifugálás alatt vibrál.

A fapadlóra történő elhelyezésnél:

- A mosógépet állítsa fel egy rétegelt falemezre (legalább 70 x 60 x 3 cm). A lapot a lehető legtöbb padlógerendával, és nem csak a padlódeszkákkal kell összehcsavarozni.

Tanács: A mosógépet a helyiség egyik sarkában állítsa fel. A sarkokban a legnagyobb a födém stabilitása.

A szállítási rögzítő eltávolítása

A bal oldali szállítórúd kivétele

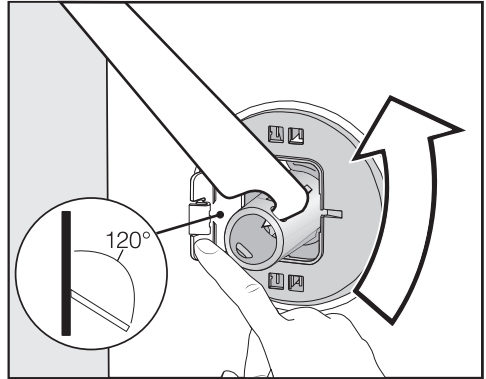

- Nyomja kifelé a fedelet, és a mellékelt villáskulccsal fordítsa el 90°-kal a szállítórudat.

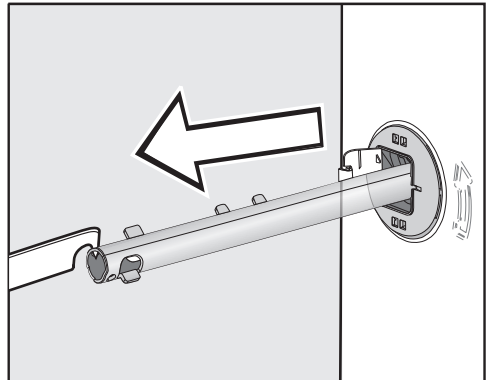

- Húzza ki a szállítórudat.

Telepítés

A jobb oldali szállítórúd kivétele

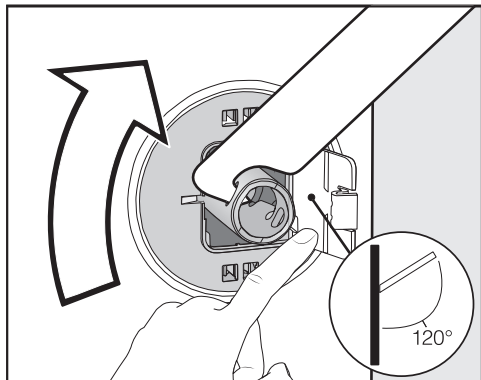

- Nyomja kifelé a fedelet, és a mellékelt villáskulccsal fordítsa el 90°-kal a szállítórudat.

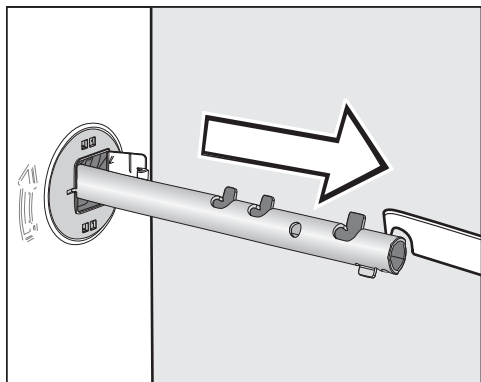

- Húzza ki a szállítórudat.

Lyukak lezárása

⚠ Az éles peremek sérülést okozhatnak.

Le nem zárt lyukakba való belenyúlás esetén sérülésveszély áll fenn.

Zárja le az eltávolított szállítási rögzítő lyukait.

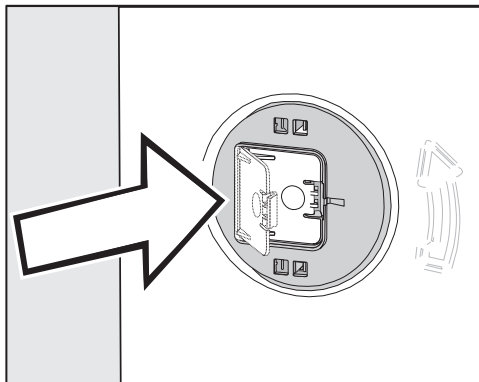

- Nyomja be erősen a fedelet, amíg azok be nem kattannak a helyükre.

Szállítási rudak rögzítése

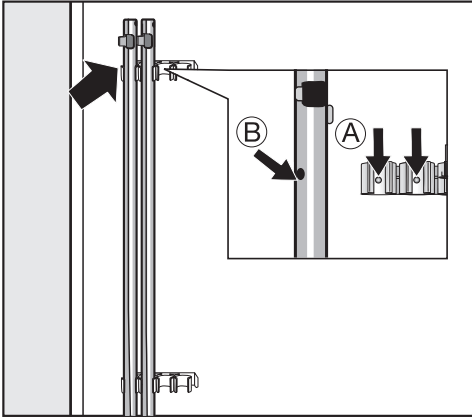

- A mosógép hátfalán rögzítse a szállítási rudakat.

Tanács: Ügyeljen arra, hogy a (B) furatok ráilleszkedjenek a (A) csapokra.

 A helytelen szállítás károkat okozhat.

A szállítási rögzítő nélküli szállítás károsíthatja a mosógépet.

Őrizze meg a szállítási rögzítőt. A mosógép szállítása előtt (például költözéskor) szerelje fel ismét a szállítási rögzítőt.

Szállítási biztosítás beszerelése

Fedelek kinyitása

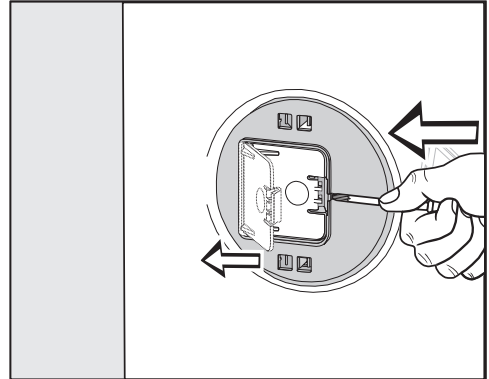

- Nyomja meg egy hegyes tárggyal, pl. egy vékony csavarhúzóval a rögzítőfület.

A fedél kinyílik.

Szállítási rudak beszerelése

- A beszerelést a kiserelés fordított sorrendjében végezze el.

Tanács: Emelje meg kissé a dobot, a szállítási rudak így könnyebben behelyezhetők.

Telepítés

A mosógép beállítása

A mosógépnek függőleges helyzetben és mind a négy lábán egyenletesen kell állnia ahhoz, hogy a kifogástalan működés biztosított legyen.

A szakszerűtlen elhelyezés növeli a víz- és energiafogyasztást, és a mosógép elmozdulhat a helyéről.

Láb kicsavarása és biztosítása

A mosógép a 4 csavarosan állítható lábbal egyenlíthető ki. Kiszállítási állapotban mind a négy láb be van csavarva.

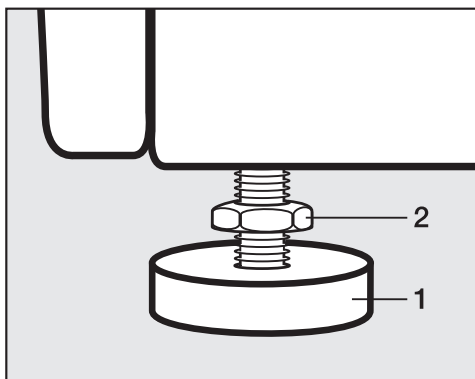

- A mellékelt kulccsal lazítsa meg az **2** ellenanyákat az óramutató járásával megegyező irányban. A **1** lábbal együtt csavarja ki az **2** ellenanyákat.

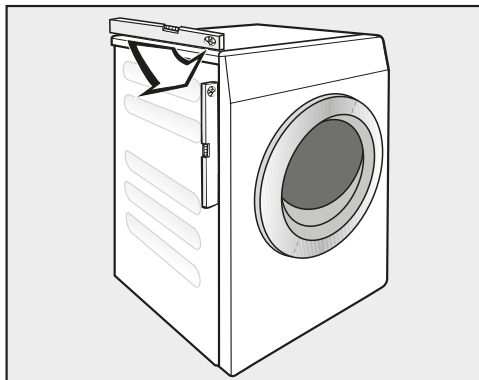

- Ellenőrizze egy vízmértékkel, hogy a mosógép függőlegesen áll-e.
- Egy vízszivattyú fogóval tartsa meg szilárdan a **1** lábat. A csavarkulccsal húzza meg az **2** ellenanyát a készülékház felé.

⚠ A helytelenül kiegyenlített mosógép károkat okozhat.

A le nem kontrázott lábak esetén fennáll a veszély, hogy a mosógép elmozog.

A készülékház felé húzza meg mind a 4 ellenanyát. Ellenőrizze azokat a lábakat is, amelyek a beállításkor nem lettek kicsavarva.

Rögzítőkonzol lábazathoz

A rögzítőkonzol megakadályozza, hogy a mosógép üzemelés közben leessen a lábazatról.

A rögzítőkonzollal történő rögzítés csak beton lábazatoknál végezhető el. A lábazat legyen sík és vízszintes. A lábazat alapjának bírnia kell a fizikai terheléseket.

Szerelés előtt ellenőrizze, hogy a lábazat eléri-e a minimális méretet.

Magasság:	6 cm
Szélesség:	60 cm
Mélység:	65 cm

A rögzítőkonzol helyzetének beállítása

⚠ Az éles peremek sérülést okozhatnak.

A rögzítőkonzol pereme éles. Emiatt megvághatja magát.

Óvatosan fogja meg a rögzítőkonzolt.

A rögzítőkonzol beszerelése során viseljen kesztyűt.

Az elülső készüléklábaknak legalább 3 mm-re ki kell állniuk. A mosógépnek már megfelelően a helyére igazítva kell lennie (lásd „Telepítés“ fejezet, „Mosógép helyére igazítása“ rész).

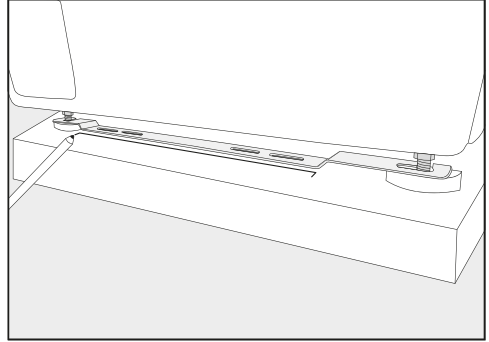

- Helyezze a rögzítőkonzolt az elülső készüléklábakhoz.
- Ceruzával jelölje meg a rögzítőkonzol elülső élének pozícióját.
- Ismét vegye le a rögzítőkonzolt a készüléklábakról.
- Óvatosan tolja el a mosógépet, amíg elegendő hely nem áll rendelkezésre a rögzítőkonzol felszereléséhez.

Telepítés

A rögzítőkonzol felszerelése

- Helyezze a rögzítőkonzolt a lábazon lévő jelölésre.
- Mindkét külső oválfurat közepén jelöljön meg egy-egy pontot a furatok számára.
- Fúrjon 2-2 db, kb. 55 mm mélységű furatot (8 mm átmérővel).
- Nyomja be a dübeleket a furatokba.

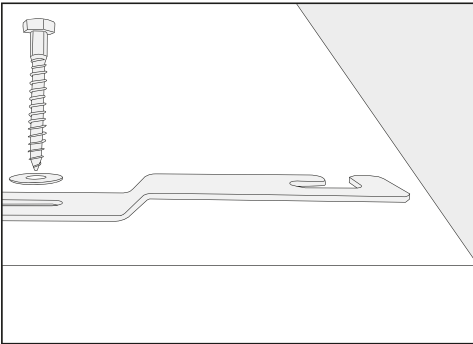

- Szerelje fel a rögzítőkonzolt a hatlapfejű csavarokkal és az alátétekkel.

Még ne húzza meg szorosra a csavarokat, hogy a rögzítőkonzol oldalirányban eltolható legyen.

A mosógép rögzítése a rögzítőkonzollal

- Tolja vissza a mosógépet a felszerelt rögzítőkonzolra.

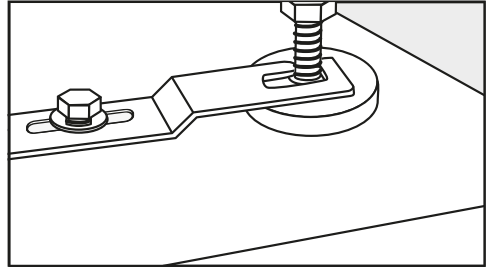

- Fűzze be a készüléklábakat a láb és az ellenanya között a rögzítőkonzol nyílásaiba.
- Ütközésig tolja jobbra a rögzítőkonzolt.
- Csavarkulccsal húzza szorosra a hatlapfejű csavarokat.

Megtörtént a mosógép rögzítése a rögzítőkonzolban.

Külső vezérlő berendezések

A külső vezérlő berendezések csatlakoztatásához (pl. érmebedobó berendezés, adagolórendszer vagy csúcsterhelés-szabályozó) egy XC-Box tartozék egység szükséges.

Érmebedobó rendszer

A mosógép érmebedobó rendszerrel (utólag vásárolható tartozék) szerelhető fel.

Az ehhez szükséges átprogramozást csak a vevőszolgálat vagy a Miele szakkereskedő végezheti el.

Rendszeresen vegye ki az érmét vagy zsetonokat a berendezésből. Ellenkező esetben a berendezés eldugul.

Telepítés

Vízbekötés

Németországra vonatkozó előírás

Az ivóvíz védelme érdekében szerelje be a mellékelt visszaáramlás-gátlót az elzárócsap és a vízbevezető tömlő közé.

- Csavarja rá a visszaáramlás-gátlót az elzárócsapra.
- Csavarja rá a vízbevezető tömlőt a visszaáramlás-gátló menetére.

 A szennyezett befolyó víz veszélyeztetheti az egészséget, és károkat okozhat.

A befolyó víz minőségének meg kell felelnie az adott ország ivóvíz követelményeinek, ahol a mosógépet üzemeltetik.

A mosógépet mindig ivóvízhez csatlakoztassa.

Hidegvíz-csatlakozás

A hálózati víznyomásnak legalább 100 kPa-nak kell lenni, és nem lépheti túl az 1 000 kPa túlnyomást. Ha a nyomás meghaladja az 1 000 kPa-t, nyomáscsökkentő szelepet kell beépíteni.

A csatlakoztatáshoz 3/4"-os csavarzattal ellátott vízcsap szükséges. Amennyiben nincs ilyen csap, akkor a mosógépet csak engedéllyel rendelkező vízvezeték-szerelő csatlakoztathatja az ivóvízvezetékhez.

A csavarkötés vízcsatlakozási nyomás alatt áll.

Ellenőrizze a csatlakozás tömítettségét. Nyissa meg lassan a vízcsapot. Adott esetben korrigálja a tömítés és a csavarzat illeszkedését.

A hidegvíz vízbevezető tömlője nem alkalmas a melegvízbekötésre.

Átkapcsolás hidegvizes üzemmódra

Ha a mosógép nincs rákötve a meleg vízre, a *Víz főmosás*, *Víz előmosás* és *Víz öblítés* beállításokat a hideg lehetőségre kell beállítani (lásd az „Üzemeltetői szint” fejezetet).

- Csavarozza le a melegvítömlőt.
- Csavarozza fel a géppel együtt szállított vakdugót.

Karbantartás

Csere esetén kizárólag Miele 7000 kPa nyomásig nyomásálló eredeti víztömlő-jét használja.

A vízbefolyó szelep védelme érdekében a beeresztő tömlő szabad végén és a befolyó csomóban egy szűrő található.

A két szennyszűrőt nem szabad eltávolítani.

Tömlőhosszabbító tartozék

Tartozékként 2,5 vagy 4,0 méter hosszúságú tömlők kaphatók a Miele szakkereskedőknél vagy a Miele vevőszolgálatánál.

Melegvíz-csatlakozás*

A meleg víz hőmérséklete nem haladhatja meg a 70 °C-ot.

Annak érdekében, hogy melegvízes üzemmódban lehetőség szerint alacsony legyen az energiafogyasztás, a mosógépet egy melegvíz-körvezetékre kell csatlakoztatni. A leágazó vezetékek (a melegvíztermelő egyedi vezetékai) nem folyamatos használat esetén a vezetékben lévő víz lehűléséhez vezetnek. A mosóvíz felmelegítéséhez ekkor több villamos energiát kell használni.

A melegvízbekötésre ugyanazok a bekötési feltételek vonatkoznak, mint a hidegvízbekötésre.

A befolyótömlőt (meleg víz – piros csík) a vízcsapra kell rákötni.

A mosógépet csak melegvíz-vezetékre nem lehet rákötni.

* egyes kiviteleknel a melegvíztömlő nincs felszerelve.

Átkapcsolás melegvízes üzemmódra

Ha a mosógépet rákötik a meleg vízre, a *Víz főmosás*, *Víz előmosás* és *Víz öblítés* beállítások átállíthatók a meleg lehetőségre (lásd az „Üzemeltetői szint” fejezetet).

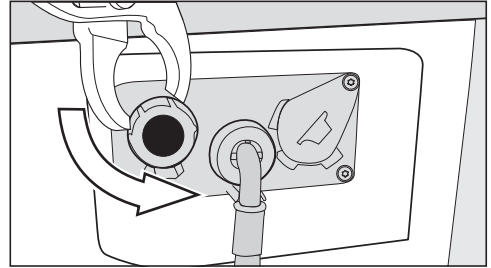

- Csavarja ki a vakdugót a melegvíz szelepből.
- Csavarozza fel a melegvíztömlőt.

Vízvezetés

Üritőszivattyú

A mosóvizet egy 1 m-es szállítási magassággal rendelkező leeresztő szivattyú szivattyúzza le. Az akadálymentes vízleeresztéshez a tömlőt törésmentesen kell elvezetni. A tömlő végére ráakasztható a könyökidom (tartozék).

A vízvezetés lehetőségei

1. Gumikarmantyúval ellátott műanyag lefolyócsőhöz való csatlakoztatás (szifon nem feltétlenül szükséges).
2. Műanyag karmantyúval felszerelt mosdókagylóba való levezetés.
3. Elvezetés egy összefolyóba (gully).

Ha szükséges, a tömlő max. 5 m-ig meghosszabbítható. A tartozék a Miele szakkereskedőknél vagy a Miele ügyfélszolgálatán kapható.

Az 1 méternél magasabb lefolyómagasság (max. 1,6 méter szállítómagasság) esetében a Miele szakkereskedőknél és a Miele vevőszolgálatnál csere mosóvízszivattyú kapható.

Elektromos csatlakozás

A leírás a hálózati csatlakozóval ellátott és hálózati csatlakozó nélküli mosógépekre érvényes.

Hálózati csatlakozóval felszerelt mosógépek:

- A mosógép csatlakoztatásra kész.
- A csatlakozó hozzáférhetőségét mindig biztosítani kell, hogy a mosógépet le lehessen választani az elektromos hálózatról.

 A téves hálózati feszültség kárt okozhat.

A névleges teljesítményfelvételtől és a megfelelő biztosítékról az adattábla ad felvilágosítást.

Vesse össze az adattábla adatait az elektromos hálózat adataival.

A készülék csak a VDE 0100 szabványnak vagy a nemzeti és helyi előírásoknak megfelelően kialakított rögzített elektromos berendezéshez csatlakoztatható.

Biztonsági okokból ne használjon hosszabbító kábelt vagy asztali elosztót a potenciális veszélyforrások (pl. túlmelegedésből eredő tűzveszély) kizárása érdekében.

Fixen bekötött csatlakozás esetén egy kapcsolót kell kialakítani, amely minden pólust leválaszt a hálózatról. Megszakítóként min. 3 mm nyitású kapcsolót kell használni. Ilyen lehet a vezetékvédő kismegszakító, a relé és a biztosító (IEC/EN 60947). Ezt a bekötést csak villamossági szakember végezheti el.

A csatlakozónak vagy a megszakítónak mindig hozzáférhetőnek kell lennie.

 A hálózati feszültség áramütést okozhat.

Ha leválasztja a mosógépet a hálózatról, gondoskodni kell arról, hogy véletlenszerűen ne lehessen visszakapcsolni az áramot.

Gondoskodjon arról, hogy a leválasztó berendezés elzárható legyen, és a leválasztás helyét felügyeljük.

A csatlakozás újratelepítését, a berendezés módosításait vagy a védővezeték ellenőrzését, valamint a megfelelő biztosíték meghatározását csak engedéllyel rendelkező villanszerelők vagy elektrotechnikai szakemberek végezhetik el, mivel ők ismerik a VDE idevágó előírásait és az áramszolgáltató különleges követelményeit.

Ha a készüléket más feszültségtípusra kell átállítani, akkor figyelembe kell venni a kapcsolási rajzon lévő utasításokat. Az átkapcsolást csak az engedéllyel rendelkező szakkereskedő vagy a Miele vevőszolgálat végezheti el.

Műszaki adatok

Magasság	850 mm
Szélesség	596 mm
Szélesség (rozsdamentes acél fedéllel ellátott gépek)	605 mm
Mélység	714 mm
Mélység nyitott ajtónál	1 132 mm
Súly	kb. 100 kg
maximális padlóterhelés üzemeltetés közben	3 000 N
Befogadóképesség	8,0 kg száraz ruha
Hálózati feszültség	lásd a készülék hátoldalán lévő típus táblát
Csatlakozási érték	lásd a készülék hátoldalán lévő típus táblát
Biztosíték	lásd a készülék hátoldalán lévő típus táblát
„A” értékű kibocsátási hangnyomásszint L_{pA} az EN ISO 11204/11203 szerint	< 70 dB re 20 μ Pa
Minimális víznyomás	100 kPa (1 bar)
Maximális víznyomás	1 000 kPa (10 bar)
Vízbevezető tömlő hossza	1,55 m
Lefolyócső hossza	1,50 m
Maximális szivattyúzási magasság	1,00 m
Csatlakozókábel hossza	1,80 m
Termékbiztonsági szabványok alkalmazása	az EN 50571, EN 60335 szerint
Kiadott vizsgálati jelek	lásd a típus táblán
A Wi-Fi-modul frekvenciasávja	2,4000 GHz–2,4835 GHz
A Wi-Fi-modul maximális adóteljesítménye	< 100 mW

Megfelelőségi nyilatkozat

A Miele ezúton kijelenti, hogy ez a mosógép a 2014/53/EU irányelvnek megfelel.

Az EU-megfelelőségi nyilatkozat teljes szövege a következő weboldalak egyikén érhető el:

- Termékek, letöltések: a www.miele.hu oldalon
- Ügyfélszolgálat, információs anyagok, használati utasítások elérhetősége a termék nevének vagy gyári számának megadásával:
www.miele.hu

Üzemeltetői szint

Az Üzemeltetői szinten  a Beállítások menü a jogosulatlan hozzáféréssel szemben zárolva van. A menü kód megadásával nyitható meg.

Hozzáférés kóddal

Az üzemeltetői szintet kóddal kell megnyitni.

A kód: **000** (gyári beállítás).



Kód módosítása

Az üzemeltetői szint hozzáférési kódját megváltoztathatja, hogy megvédje a mosógépet a jogosulatlan hozzáféréssel szemben.

Ha a későbbiekben már nem tudják a kódot, tájékoztatni kell a vevőszolgáltatót. A kódot a vevőszolgáltatónak kell visszaállítania.

Jegyezze fel és őrizze meg az új kódot.

Üzemeltetői szint megnyitása

- Forgassa a programválasztót pl. a *Mop 60 °C* programra.
- Érintse meg a *További lehetőségek*  érintógombot.
- Érintse meg az *Üzemeltetői szint*  érintógombot.

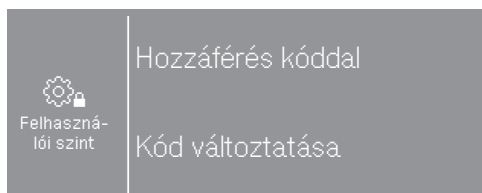

- Válassza ki a Hozzáférés kóddal lehetőséget.

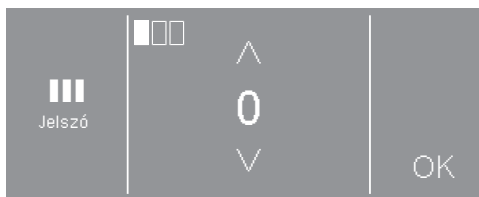

- Írja be az egyes számjegyeket, és mindegyiket erősítse meg az OK gombbal.

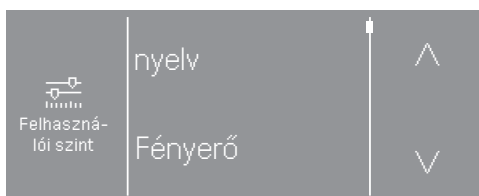

- Válassza ki a kívánt beállítást.

Egyes beállítások csak akkor láthatók, ha az XCI-Box egységen keresztül külső készülék van csatlakoztatva.

Kilépés az Üzemeltetői szintről

- Érintse meg a  érintógombot vagy kapcsolja ki a mosógépet.

nyelv

A kijelző különböző nyelveket tud megjeleníteni. A Nyelv almenüben kiválaszthatja az üzemeltetési nyelvet.

Futó programnál az üzemeltetési nyelv a  érintőgombbal változtatható meg.

Fényerő

A képernyő fényereje 10 %-os lépésekben 10 % és 100 % között állítható.

A gyári beállítás 70 %

Idő

Az időformátum kiválasztása után be lehet állítani az időt.

Időformátum

- 24 óra (gyári beállítás)
- 12 óra
- Óra ki

beállítás

- Az időpont beállítható.

Jelzés hangereje

A program végét jelző hang hangerejét be lehet állítani.

A beállítás 7 fokozatban történik, és ki is lehet kapcsolni.

Gyári beállítás: ki

Billentyűk hangereje

Az érintőgombok megérintésekor hallható jelzőhangok hangereje módosítható.

A beállítás 7 fokozatban történik, és ki is lehet kapcsolni.

Gyári beállítás: normál

Jelzés hangereje

A mosógép bekapcsolásakor hallható üdvözlő hang hangereje módosítható.

A beállítás 7 fokozatban történik, és ki is lehet kapcsolni.

Gyári beállítás: normál

Hibajelzés hanggal

A hiba esetén hallatszó jelzőhang be- és kikapcsolható.

Gyári beállítás: ki

Memória

A mosógép a program elindítása után elmenti egy mosóprogram utoljára kiválasztott beállításait (hőmérséklet, fordulatszám és néhány opció).

A mosóprogram legközelebbi kiválasztásakor a mosógép az elmentett beállításokat jelzi ki.

Gyári beállítás: ki

Üzemeltetői szint

Gyűrődésvédelem

A gyűrődésvédelem csökkenti a gyűrődésképződést a program befejezése után.

A dob még 30 percig mozog a program vége után. A mosógép ajtaját bármikor kinyithatja.

Gyári beállítás: be

Lúg hűtése

A fő mosás végeztével további víz folyik a dobba, hogy lehűtse a mosóvizet.

A mosóvíz hűtése a 70 °C és annál magasabb választott hőmérsékletű programoknál következik be.

A mosóvíz lehűtését ajánlott aktiválni:

- a lefolyócsőnek a mosdó- vagy lefolyókagylóba történő beakasztásakor, hogy megelőzze a leforrázás veszélyét.
- azoknál az épületeknél, amelyeknek a lefolyócsöve nem felel meg a DIN 1986 szabványnak.

Gyári beállítás: be

Kikapcsolás mód Kijelző

A kijelző sötétre kapcsol és a *Start/Stop* gomb lassan villog energiatakarékos céljából.

Ha módosítja ezt a beállítást, megnő az energiafogyasztás.

- ki
A kijelző bekapcsolva marad.
- be 10 perc után, nem futó programhoz (gyári beállítás)
A kijelző a program közben bekapcsolva marad, de 10 perccel a program befejezése után elsötétül.
- be 30 perc után, nem futó programhoz
A kijelző a program közben bekapcsolva marad, de 30 perccel a program befejezése után elsötétül.
- be 10 perc után
A kijelző 10 perc után elsötétül.
- be 30 perc után
A kijelző 30 perc után elsötétül.

Kikapcsolás mód "Gép"

A mosógép automatikusan kikapcsol. A kikapcsolásra a program befejezése/gyűrődésvédelem után, illetve a bekapcsolás után kerül sor, ha nem történik további működtetés.

Ha módosítja ezt a beállítást, megnő az energiafogyasztás.

- Nincs kikapcsolás
- Kikapcsolás 15 perc után
- Kikapcsolás 20 perc után
- Kikapcsolás 30 perc után (gyári beállítás)

Késleltetett indítás

A késleltetett indításnál módosítható az időmegadás módja, illetve teljesen ki is kapcsolható.

- ki
A késleltetett indítás nem választható ki.
- Program vége (gyári beállítás)
A késleltetett indítással határozza meg, mikor fejeződjön be egy mosóprogram.
- Program indítása
A késleltetett indítással határozza meg, mikor induljon el egy mosóprogram.
- Idő az indításig
A késleltetett indítással határozza meg, hogy egy mosóprogram hány órával később induljon el.

Program neve

A standard programok kiválasztásánál a mosóprogram neve megjelenhet a kijelzőn.

- be (gyári beállítás)
A program kiválasztásánál néhány másodpercig látható lesz a program neve, mielőtt az alapmenü megjelenik.
- ki
Az alapmenü azonnal megjelenik.

Paraméterek láthatósága

A programválasztás során a különböző paraméterek kerülnek felajánlásra/láthatóak. Ön határozza meg, hogy mely paraméterek nem láthatók. Ezek a paraméterek ekkor már a program választásakor sem módosíthatók.

Gyári beállítás: minden paraméter látható.

Víz előmosás

Megválasztható az előmosás vízfajtája.

- hideg
Az előmosáshoz csak hideg víz folyik be.
- meleg
Az előmosáshoz meleg víz is befolyik. A meleg víz beengedése csak 30 °C feletti mosási hőmérsékletnél megengedett.

Üzemeltetési szint

Víz főmosás

Megválasztható a főmosás vízfajtája.

- hideg
A főmosáshoz csak hideg víz folyik be.
- meleg
A főmosáshoz meleg víz is befolyik. A meleg víz beengedése csak 30 °C feletti mosási hőmérsékletnél megengedett.

Ha a mosógép nincs rákötve a meleg vízre, a programidő meghosszabbodik, és eltér a kijelzett hátralévő időtől.

Első öblítés víz

Néhány programnál meg lehet választani az első öblítés vízfajtáját.

- hideg (gyári beállítás)
Az első öblítéshez csak hideg víz folyik be.
- meleg
Az első öblítéshez meleg víz is befolyik.

Utolsó öblítés víz

Néhány programnál meg lehet választani az utolsó öblítés vízfajtáját.

- hideg (gyári beállítás)
Az utolsó öblítéshez csak hideg víz folyik be.
- meleg
Az utolsó öblítéshez meleg víz is befolyik (csak olyan programoknál, ahol választható hőmérséklet legalább 60 °C).

Alacsonyabb víznyomás

100 kPa (1 bar) alatti víznyomás esetén a mosógép a Vízellátás ellenőrzése hibaüzenettel megszakítja a programot.

Ha a helyszíni víznyomás nem növelhető meg, az aktivált Alacsonyabb víznyomás beállítás megakadályozza a program megszakítását.

Gyári beállítás: ki

Mopp kiszáritása

A standard moptisztítási programoknál a nedves mopokat a készülék egy program előtti rövid centrifugálással vízmentesítheti.

Gyári beállítás: be

Mopp hőmérsékl. standard plus

A *Mop plusz* és *Mop plusz + rtu* programoknál az előre beállított hőmérséklet módosítható.

- 40 °C (gyári beállítás)
- 60 °C
- 70 °C
- 90 °C

Mopp kemoterm. fertőtlen.folyamat

A *Mop kemotermikus fertőtlenítése* programnál módosítható a fertőtlenítési eljárás.

- 40 °C/20 perc
- 60 °C/20 perc (gyári beállítás)
- 70 °C/10 perc

Mopp termikus fertőtlen.folyamat

A *Mop termikus fertőtlenítése* programnál módosítható a fertőtlenítési eljárás.

- 75 °C/10 perc
- 85 °C/15 perc (gyári beállítás)

Mopp microfaser

A moptisztítási programoknál bekapcsolhatja az Extra mikroszál funkciót.

- inaktív, nem látható
- választható, látható (gyári beállítás)
- aktív, nem látható

Mopp elők.-cent.ford.sz.

A Felkészítés/Előkészítés funkcióval rendelkező moptisztítási programoknál az előre beállított centrifuga-fordulatszám módosítható.

- 300 ford./perc
- 400 ford./perc
- 600 ford./perc
- 800 ford./perc (gyári beállítás)

Kendő hőmérsékl. standard plus

A *Kendő plusz* és *Kendő plusz + rtu* programoknál az előre beállított hőmérséklet módosítható.

- 40 °C
- 60 °C (gyári beállítás)
- 70 °C
- 90 °C

Üzemeltetői szint

Kendő termikus fertőtlen.folyamat

A *Kendő kemotermikus fertőtlenítése* programnál módosítható a fertőtlenítési eljárás.

- 40 °C/20 perc
- 60 °C/20 perc (gyári beállítás)
- 70 °C/10 perc

Kendő elők. fordul.szám

A Felkészítés/Előkészítés funkcióval rendelkező kendőtisztítási programoknál az előre beállított centrifugálási fordulatszám módosítható.

- 600 ford./perc
- 800 ford./perc (gyári beállítás)
- 1000 ford./perc
- 1200 ford./perc

Üresség érzékelő

Egy szívólándzsás érintkező érzékeli, hogy a külső mosószertartályok üresek-e. Ha a tartály kiürül, egy üzenet jelenik meg a kijelzőn.

- ki (gyári beállítás)
Az üresség érzékelő ki van kapcsolva.
- záró
A szívólándzsák záró érintkezővel vannak felszerelve.
- nyitó
A szívólándzsák nyitó érintkezővel vannak felszerelve.

Korai figyel. számláló

Egy belső mérő jelzi, hogy az egyik külső adagolótartály nemsokára kiürül. A mérőt ezután le kell nullázni.

Főző/Tarkamosás vízszint

Főző-/tarka mosás programban a főmosás alatt a vízszint megemelhető.

- + 0 mmWS (gyári beállítás)
- + 10 mmWS
- + 20 mmWS
- + 30 mmWS

Kímélő mosás vízszint

Kímélő mosás programban a főmosás alatt a vízszint megemelhető.

- + 0 mmWS (gyári beállítás)
- + 10 mmWS
- + 20 mmWS
- + 30 mmWS

Főző/Tarka előmosás hőmérs.

A *Főző-/tarka mosás* programban az előmosás hőmérséklete megválasztható.

- 30 °C (gyári beállítás)
- 35 °C
- 40 °C
- 45 °C

Előmosás mosási idő

Főző-/tarka mosás programban az előmosás mosási ideje meghosszabbítható.

- + 0 perc (gyári beállítás)
- + 6 perc
- + 9 perc
- + 12 perc

Főzhető/tarka mosási idő

Főző-/tarka mosás programban a főmosás mosási ideje meghosszabbítható.

- + 0 perc (gyári beállítás)
- + 10 perc
- + 20 perc
- + 30 perc
- + 40 perc

Kímélő program mosási idő

Kímélő mosás programban a főmosás mosási ideje meghosszabbítható.

- + 0 perc (gyári beállítás)
- + 5 perc
- + 10 perc
- + 15 perc
- + 20 perc

Főző/Tarka előöblítés

Főző-/tarka mosás programban aktiválható az előöblítés.

Gyári beállítás: ki

Kímélő előöblítés

Kímélő mosás programban aktiválható az előöblítés.

Gyári beállítás: ki

Főző/Tarka /Kímélő előmosás

A *Főző-/tarka mosás* és *Kímélő mosás* programban be lehet állítani, hogy az előmosás állandóan be legyen kapcsolva, vagy pedig a programválasztás során választható ki.

Gyári beállítás: Menü kiválasztás

Üzemeltetői szint

Főző/Tarka program öblítés

A *Főzhető-/Színes ruhák* programnál és a standard moptisztítási programoknál módosítható az öblítési műveletek száma.

- 1 öblítési művelet
- 2 öblítési művelet (gyári beállítás)
- 3 öblítési művelet
- 4 öblítési művelet
- 5 öblítési művelet

Kímélő program öblítés

Kímélő mosás programban módosítható az öblítési műveletek száma.

- 2 öblítési művelet (gyári beállítás)
- 3 öblítési művelet
- 4 öblítési művelet

Fertőtlenítő öblítés

A legalább 60 °C-os választható hőmérsékletű fertőtlenítő programoknál további öblítési műveletek aktiválhatók.

Az öblítés forró vízzel történik. A programidő meghosszabbodik.

A ruha a program befejezésekor forró lehet.

Legyen óvatos, amikor kiveszi a ruhákat.

Gyári beállítás: ki

Programcsomag

A programválasztás a programcsomag bizonyos programjainak aktiválásával bővíthető.

A programcsomagból kiválasztott programok a *További programok* között jelennek meg.

- Standard
- Mop előkészítése
- Kendő előkészítése
- Használatra kész
- Munkaruha
- Alapprogramok

A programcsomagok kiválasztása után a listában szereplő egyes programok aktiválódnak (az aktív programokat keret jelöli). Végül meg kell erősítenie a kiválasztást.

Fertőtlenítő program kód

A fertőtlenítő programok leállításához egy kódot kell megadni. A kód módosítható.

A kód: 0 0 0

Tanács: A kód módosítása után jegyezze fel az új kódot.

Hőmérséklet csökkentés

Nagy tengerszint feletti magasság esetén a mosóvíz idő előtti felforrásának megelőzése érdekében a mosóvíz hőmérséklete lecsökkenthető.

Gyári beállítás: ki

Automatikus adagolás

Aktiválható a külső adagolórendszeren keresztül történő automatikus adagolás

Gyári beállítás: ki

1–6 adagolás beállítási érték

A futási idő alatt a szivattyúrendszerben fellépő túrésekre történő reagálás érdekében, a szivattyúk adagolási mennyisége (ml/perc) korrigálható.

A kalibrálási érték 3 fokozatban csökkenthető, vagy 3 fokozatban növelhető.

A kalibrálási értéket a kiválasztott fokozatnak megfelelően a beállítási érték 1, 2 vagy 3-szorosára növeli vagy csökkenti.

A kalibrálási értéket és a beállítási értéket a vevőszolgáltatnak kell megadnia az adagolószivattyú adataiban.

KOM-Modul választása

A mosógép beépített Wi-Fi-modullal van felszerelve. A mosógép azonban külső modullal is felszerelhető.

- ki (gyári beállítás)
- belső modul

A belső Wi-Fi-modul van használatban.

- külső modul

Egy XKM-modult vagy RS232-modult illesztenek be a modulfiókba.

Üzemeltetői szint

Miele digitális termékek elérhetősége

A Miele-termékek használata a szolgáltatások elérhetőségétől függ az Ön országában.

A különböző szolgáltatások nem minden országban állnak rendelkezésre.

Ezek elérhetőségéről a www.miele.com weboldalról tájékozódhat.

Wi-Fi/LAN

Vezérelni lehet a mosógép hálózati működését.

- Beállítás

Ez az üzenet csak akkor jelenik meg, ha a mosógép még nem volt csatlakoztatva a Wi-Fi-hálózatra.

- Deaktiválás (látható, ha a hálózat aktiválva van).

A hálózat bekapcsolva marad, a Wi-Fi funkció kikapcsol.

- Aktiválás (látható, ha a hálózat deaktiválva van).

A Wi-Fi funkció újra bekapcsol.

- Kapcsolat állapota (látható, ha a hálózat aktiválva van)

– a Wi-Fi vételi minőség

– a hálózat neve

– az IP-cím

- Új beállítása (látható, ha be van állítva).

A Wi-Fi bejelentkezés (hálózat) visszaáll, hogy azonnal egy új beállítást lehessen végrehajtani.

- Visszaállítás (látható, ha be van állítva)

A hálózat már nincs beállítva. A hálózat újbóli használatához új csatlakozási folyamatot kell végrehajtani.

– A Wi-fi kikapcsol.

– A Wi-fi kapcsolat visszaáll a gyári beállításokra.

Wi-Fi beállítása

2 csatlakoztatási mód lehetséges.

WPS

- Aktiválja két percen belül a routeren a „WPS” funkciót.

Tanács: Ha a rendelkezésre álló idő letele után még nem jött létre a kapcsolat, meg kell ismételni a műveletet.

Soft-AP

- Aktiválja a funkciót 10 percen belül a Miele App segítségével okoskiszűlőként.

Tanács: Az app végigvezeti a további lépéseken.

Hálózati idő

A dátum és az idő a hálózaton keresztül szinkronizálható.

- ki

A dátumot és az időt nem szinkronizálják a hálózaton keresztül.

- mint master

A gép internetkapcsolat nélkül van a csoportban. A gép mint master van kijelölve, és adatokat küld a *Slave* készülékekre.

- mint slave

A gép internetkapcsolattal van benne a csoportban. A gépek mint *slave* vannak beállítva. Az adatokat az interneten keresztül szinkronizálják.

Külső programzár

A vezérlés biztosítja a programok zárolásának lehetőségét. A zárolást külső rendszer végzi a KOM-interfészen keresztül.

Gyári beállítás: ki

Csúcsterhelés hangjelzés

A csúcsidőkizárási lekapcsolás lehetővé teszi, hogy a mosógépet energia-gazdálkodási rendszerbe integrálják. Ha észleli a jelet, a mosógép fűtése rövid időre lekapcsol. A mosógép csak akkor üzemeltethető csúcsterhelés-szabályozó berendezéssel, ha az a Miele XCI-Box egységen keresztül van összekapcsolva a mosógéppel.

- nincs funkció (gyári beállítás)

- Csúcsterhelés 230 V-tal

- Csúcsterhelés 0 V-tal

Csúcsterhelés fertőtlenítés

A csúcsidőkizárási lekapcsolás fertőtlenítő programoknál blokkolható. Ha észleli a jelet, a mosógép fűtése nem kapcsol le.

Gyári beállítás: ki

Üzemeltetői szint

Távoli

A mosógép üzemadat-kommunikációja (pl. hibaüzenetek vagy jelzések) külsőleg történik.

Gyári beállítás: be

RemoteUpdate

A RemoteUpdate segítségével a mosógép szoftverét lehet frissíteni.

A RemoteUpdate gyárilag be van kapcsolva.

Ha nem installálja a RemoteUpdate-et, a megszokott módon használhatja a mosógépét. A Miele javasolja a RemoteUpdate-ek installálását.

A RemoteUpdate folyamata

Ha készülékéhez rendelkezésre áll RemoteUpdate, az a megnyitott üzemeltetői szinten automatikusan kijelzésre kerül.

Kiválaszthatja, hogy a RemoteUpdate-et azonnal vagy később indítja el. Ha az „indítás később” lehetőséget választja, a mosógép ismételt bekapcsolása után következik a lekérdezés.

A RemoteUpdate néhány perccig eltarthat.

A következőkre ügyeljen a RemoteUpdate esetén:

- Amíg nem kap üzenetet, nem áll rendelkezésre RemoteUpdate.
- Egy installált RemoteUpdate-et nem lehet visszavonni.

- A RemoteUpdate alatt ne kapcsolja ki a mosógépet. Egyébként a RemoteUpdate megszakad és nem kerül installálásra.

SmartGrid

Ezzel a beállítással SmartGrid integrálhatja mosógépét az épület-energia-gazdálkodási rendszerekbe.

Gyári beállítás: ki

Irányított energiafelhaszn.

A Főzhető ruhák, Színes ruhák és Könnyen kezelhető programoknál biztosítva van az optimális energiafogyasztás, ha a(z) Irányított energiafelhaszn. be van kapcsolva.

Gyári beállítás: be

Váltóáram

A hátralévő idő kijelzése az áramcsatlakozástól függ. 1-fázisú csatlakozás esetén a beállítást *nem* értékre kell állítani.

Gyári beállítás: igen

Fűtés

A fűtés kikapcsolható és a termikus leállítás felülbírálnak. Emellett deaktiválható a fűtési hiba ellenőrzése.

Gyári beállítás: be

Jogi információk

[Nyílt forrás-kódú licenck](#)

Itt információkat tekinthet meg.

A kezelő- és vezérlőszoftverhez kapcsolódó szerzői jogok és licenck

A gép kezeléséhez és vezérléséhez a Miele saját vagy külső szoftvert használ, amelyek nem tartoznak az úgynevezett nyílt forráskódú licenckfeltételek alá. Ezek a szoftverek és szoftverkomponensek szerzői jogi védelem alá tartoznak. Tartsa tiszteltben a Miele és a harmadik felek szerzői jogait.

A jelen gép továbbá olyan szoftverkomponenseket tartalmaz, amelyek a nyílt forráskódú licenckfeltételek mellett kerülnek továbbadásra. Ezeket a nyílt forráskódú komponenseket a hozzájuk tartozó szerzői jogi nyilatkozatokkal, a mindenkori érvényes licenckfeltételek másolatával együtt, valamint adott esetben további információkat a Beállítások | Gépparaméterek | Jogi információk | Nyílt forráskódú licenck menüpont alatt kérdezheti le a gépben. A nyílt forráskódú licenckfeltételek ott feltüntetett felelősségi és jótállási szabályozásai csak a mindenkori jogtulajdonosokkal összefüggésben érvényesek.

Üzemeltetői szint

Érmebedobó készülék

Érmebedobó készülék csatlakoztatásához a tartozékként megvásárolható XCI-AD vagy XCI-Box egységre van szükség.

Ha később ilyen módosítási szándéka van, tájékozódjon a Miele ügyfélszolgálatánál.

Az érmebedobó berendezés beállítási

Érmebedobó berendezést kell csatlakoztatni.

- Nincs érmebedobó berendezés
A következő beállításokat a rendszer átugorja, és be lehet fejezni az első üzembe helyezést.
- Program üzemmód
Az üzemeltetés érmebedobó berendezéssel történik: a kezelő megvásárol egy programot.
- Idő üzemmód
Az üzemeltetés időmérő berendezéssel történik: a kezelő egy időben vezérelt programot vásárol.
- KOM modul
Az üzemeltetés központi vezérléssel történik.

Visszajelző hang érmebedobónál

Az érmebedobó berendezés visszajelzésének beállítása.

- Gyári beállítás: ki
- A program vége
A visszajelzésre a program végén kerül sor.
- A Start gomb kioldása
A visszajelzésre a Start gomb kioldásakor kerül sor.
- Start és a program vége
A visszajelzésre a program indításakor és a program végén kerül sor.
- A program fut
A visszajelzés folyamatosan, a program indításától a program végéig történik.

Fizető rendszer reteszelése

A manipulálás elkerülése érdekében a program üzemmódban beállítható a program lezárása. Ha a mosógép ajtaját a lezárás után kinyitják, a program megszakad, az érme pedig elveszik.

Annak érdekében, hogy utólag is be lehessen még rakni ruhákat, a lezárás időpontját be lehet állítani.

- ki
- rögtön a program indulása után
- 1 perccel a program indulása után
- 2 perccel a program indulása után
- 3 perccel a program indulása után (gyári beállítás)
- 4 perccel a program indulása után
- 5 perccel a program indulása után

ingyenes programok

Érmés üzemmódban meg lehet adni, hogy a Szivattyúzás/ Centrifugázás programot ingyenesen lehessen használni.

Gyári beállítás: ki

"Fizetett" hang törlés

Érmés üzemmódban a „Fizetve jelzés“ a program végéig fenntartható, illetve a program indítása után 5 perccel elvethető.

Gyári beállítás: ki

Pénzbedobó felismerési ideje

Érmés üzemmódban beállítható a fizetési jel visszavonási ideje, melynek legalább jelen kell lennie.

- Gyári beállítás: rövid

Érmebedobó berendezések számára, melyeknél a bedobott érme fizetve jelzést generál.

- Hosszú

A központi vezérléshez 230 V-os alap.

Miele Kft.

H – 1022 Budapest

Alsó Törökvész út 2.

Tel: (06-1) 880-6400

Fax: (06-1) 880-6403

E-mail: professional@miele.hu

Internet: www.miele-professional.hu



Miele & Cie. KG

Carl-Miele-Straße 29, 33332 Gütersloh, Németország

PWM 508 Mop Star 80

hu-HU

M.-Nr. 12 128 490 / 01