

# Miele

Bruks- og programmeringsanvisning

## Myntapparat



C 4070

Bruksanvisningen **må** leses før  
oppstilling - installasjon - igangsetting.  
Da beskytter du deg mot person- og materiellskade.

no-NO

M.-Nr. 06 692 700



<b>Sikkerhetsregler og advarsler</b> .....	4
<b>Aktivt miljøvern</b> .....	5
<b>Beskrivelse av apparatet</b> .....	6
<b>Generelle opplysninger om myntapparat C 4070</b> .....	6
<b>Programmering</b> .....	8
Start programmeringsmodus .....	8
Gå ut av programmeringsmodus .....	8
Liste over programmeringsposisjoner .....	9
<b>Display-eksempel</b> .....	12
Display for dagssumteller for mynter (uten å gå inn i programmeringsnivå) .....	12
Display for dagssumteller for mynter (ved å gå inn i programmeringsnivå) .....	13
<b>Programmeringseksempel</b> .....	14
Endring av hovedtiden (ved tidsdrift) fra standardopsjon 60 minutter til 30 minutter .....	15
<b>Display</b> .....	17
Dagssumteller for mynter .....	17
<b>Display under programdrift</b> .....	18
Display før og etter at programmet er frigitt .....	18
<b>Programmering ved tidsdrift</b> .....	19
Programmering av hovedtiden Programmeringsposisjon P03 .....	19
Programmering av mynttiden for mynten med lavest verdi Programmeringsposisjon P08 .....	19
<b>Spesialfunksjoner</b> .....	20
Programmering av lysstyrken i displayet Programmeringsposisjon P23 .....	20
Programmering av mynt- gjenkjenning Programmeringsposisjon P11 til P16 .....	20
Verditildeling av myntene Programmeringsposisjon P17 til P22 .....	21
Omstilling av blokk 1 til blokk 2 .....	22
<b>Rengjøring og vedlikehold</b> .....	23
<b>Service</b> .....	24
<b>Kort-bruksanvisning</b> .....	26

## Sikkerhetsregler og advarsler

---

Les bruks- og programmeringsanvisningen før du tar myntapparatet i bruk. Den gir viktige opplysninger om sikkerhet, bruk og vedlikehold av apparatet. På den måten beskytter du deg selv og unngår skade på apparatet.

Ta vare på bruksanvisningen og gi den videre til en eventuell senere eier.

■ Før du kobler til apparatet: sammenlign tilkoblingsdataene (f.eks. spenning og frekvens) på typeskiltet med dataene for el-nettet.

■ Sikkerheten for det elektriske anlegget i apparatet kan bare garanteres hvis maskinen kobles til et forskriftsmessig installert jordingsystem.

Dette er en grunnleggende forutsetning for sikkerheten. Ved tvil, la eventuelt en elektro-fagmann kontrollere husinstallasjonen.

Produsenten kan ikke gjøres ansvarlig for skader som skyldes manglende eller brutt jordledning.

■ Ikke bruk apparatet hvis det har ytre skader (f.eks. skadet tilkoblingskabel).

■ Hvis apparatets tilkoblingsledning skades, må den skiftes ut av produsenten/serviceavdelingen, eller lignende kvalifisert personell, for å unngå fare.

■ Apparatets kabinett må ikke åpnes. Hvis strømførende deler berøres, utsettes brukeren for fare.

■ Reparasjoner av elektroapparater skal bare utføres av fagfolk. Hvis ukyndige reparerer maskinen, kan brukeren utsettes for fare, som produsenten ikke kan ta ansvaret for.

■ Apparatet er kun koblet fra strømmettet når hovedbryteren eller sikringen er koblet ut.

■ Ikke plasser apparatet i rom hvor det er fare for frost. Lave temperaturer – under frysepunktet – nedsetter apparatets funksjon.

■ Høytrykksspyler eller vannslange må ikke brukes til rengjøring av apparatet.

■ Defekte deler må bare skiftes ut med originale Miele-reservedeler. Bare for disse delene kan vi garantere at de sikkerhetskrav vi stiller til våre apparater, blir oppfylt.

### Bruk av tilbehør

■ Kun tilbehørsdeler som uttrykkelig er godkjent av Miele, må monteres. Hvis andre deler monteres til eller i apparatet, tapes krav i forbindelse med garanti og/eller produktansvar.

■ Tøm myntkassen daglig.

■ Det forhindrer opphopning av mynter eller polletter i skuffen, noe som kan føre til driftsfeil.

### Kassering av transportemballasjen

Emballasjen beskytter maskinen mot transportskader. Emballasjematerialene er valgt med sikte på miljøvennlighet og avfallsbehandling og kan derfor gjenvinnes.

Tilbakeføringen av emballasjen til materialkretsløpet sparer råstoff og bidrar til mindre avfall. Forhandleren tar vanligvis emballasjen i retur.

### Kassering av gamle maskiner

Gamle elektriske og elektroniske apparater inneholder ofte verdifulle materialer. De inneholder imidlertid også skadelige stoffer, som har vært nødvendige for apparatets funksjon og sikkerhet. I restavfallet eller ved feil behandling, kan disse stoffene være helseskadelige og skade miljøet. Kast derfor aldri apparatet som restavfall.

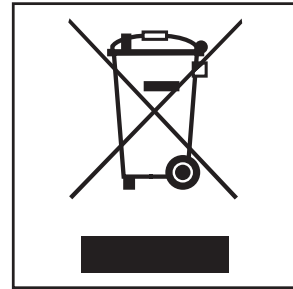

Sørg for at det gamle apparatet kasseres forskriftsmessig.

Miele tilbyr et resirkuleringssystem. Informasjon om dette får du hos forhandleren eller hos Miele.

Sørg for at apparatet oppbevares barnesikkert til det kjøres bort.

# Beskrivelse av apparatet

## Generelle opplysninger om myntapparat C 4070

Myntapparatet C 4070 er utstyrt med en elektronisk 12-kanals mynttester.

De 12 kanalene er delt inn i blokk 1 (kanal 1-6) for mynter, og blokk 2 (kanal 7-12) for polletter (Omstilling, se side 21).

Myntapparatet C 4070 kan brukes som tids- eller som programstyringsenhet for Miele's maskiner for stell av tøy.

### For programdrift (serieinnstilling):

Som styringsapparat for innkobling av apparater og maskiner som er utstyrt med programverk eller styringselektronikk og stiller et komplett programforløp til disposisjon (f.eks. et vaskeprogram).

### For tidsdrift\*:

Som styringsenhet for innkobling av apparater og maskiner, som bare skal åpnes for en bestemt tid for stell av tøy (f.eks. en tid for rulling).

\* Omprogrammering av myntapparatet er nødvendig

## Myntapparat C 4070

- ① Display
- ② Programmeringstaster
- ③ Myntinnkast
- ④ Returtast for mynt
- ⑤ Myntretur
- ⑥ Tilkoblingsledning
- ⑦ Myntskuff
- ⑧ Frontstykke
- ⑨ Lås
- ⑩ Frontplate

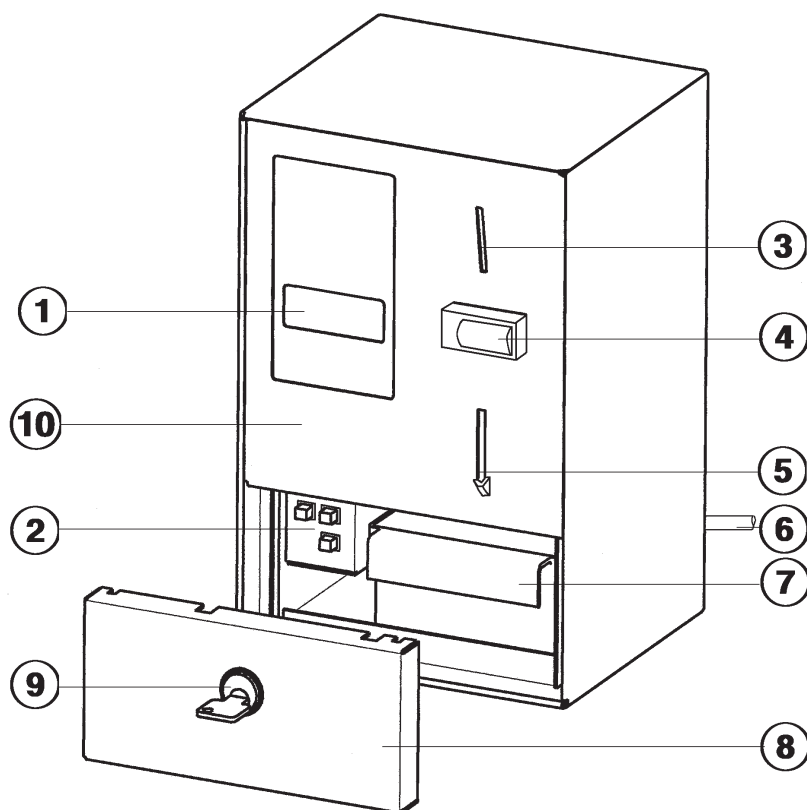

## Display

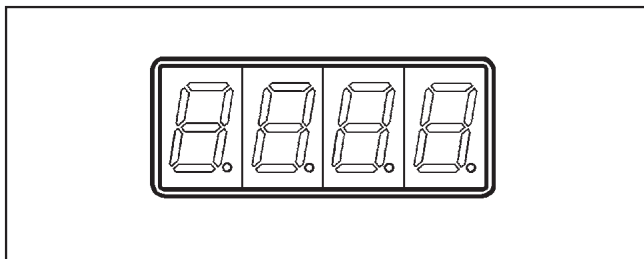

Følgende kan bl.a. leses av:

- Beløpet som skal legges på,
- Driftsmodus for tilkoblet maskin (programdrift, tidsdrift),
- Programmeringsposisjoner og opsjoner,
- Tellerstillinger,
- Test- og serviceopplysninger.

## Programmeringstaster

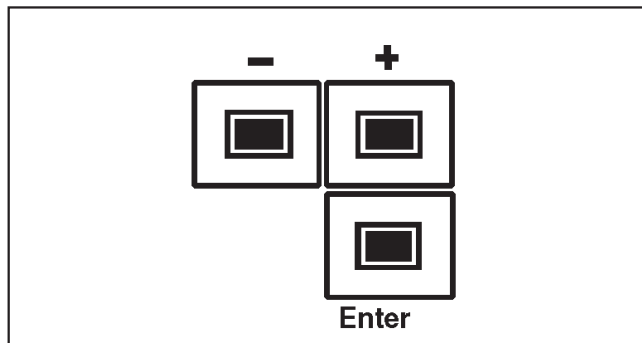

Med programmeringstastene kan du velge ulike programmeringsposisjoner og stille inn forskjellige opsjoner under dem.

### Tastene "+" og "-"

Taster for valg av de enkelte programmeringsposisjonene og endring av opsjonsverdiene.

Med hvert tastetrykk veksler displayet med ett siffer.

Holder du tasten nede, endres displayet kontinuerlig.

Flere funksjoner:

### Tasten "+"

For å avlese tellerinnhold utenom programmeringsnivået.

### Tasten "-"

For å slette tellerinnhold, og for å tilbake stille innstillingene.

### Tasten "Enter"

Tasten har flere funksjoner.

- Gå inn i programmeringsnivå.
- Retur fra programmeringsposisjon til opsjon.
- Lagre opsjon og retur til programmeringsposisjon.
- Valg av tellerstand utenom programmeringsnivået.

# Programmering

## Start programmeringsmodus

### Forutsetninger:

- Apparatet hhv. maskinen må være slått på
- På vaskemaskiner og tørketromler må døren i tillegg være lukket.

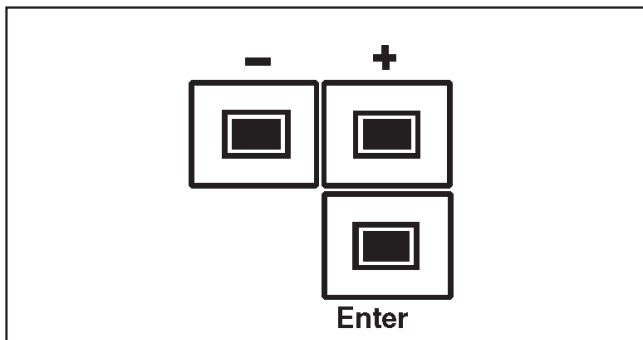

- Trykk og slipp tasten "**Enter**" x i løpet av **5 sekunder**.

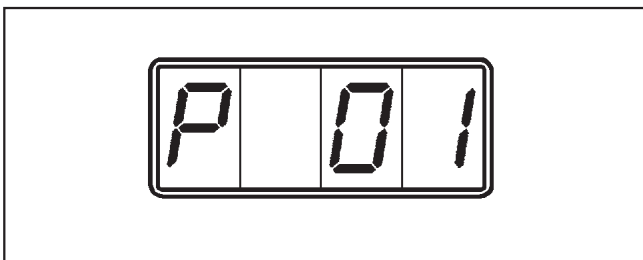

På venstre side i displayet vises bokstaven "P" (kjennetegn for programmeringsnivå). "01" på høyre side viser første programmeringsposisjon.

### Valg av en "Programmeringsposisjon"

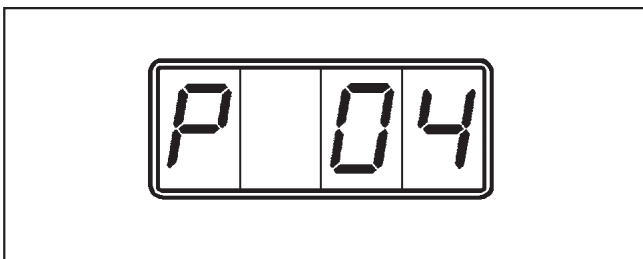

- Hold tasten "+" eller "-" inne til tilsvarende programmeringsposisjon vises (00, 01, 02 ...25) (f.eks. "04").
- Trykk tasten "**Enter**".

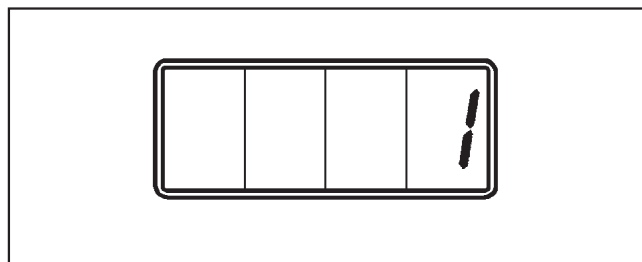

På høyre side i displayet vises opsjonen for tilsvarende programmeringsposisjon (f.eks. "1").

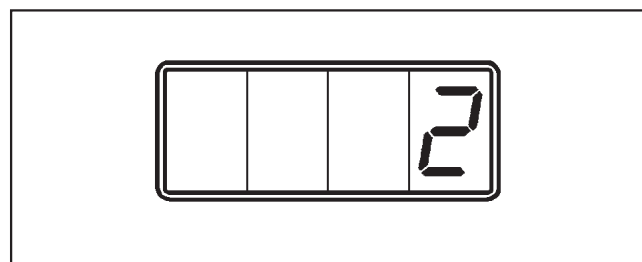

### Valg av en "Opsjon"

- Hold tasten "+" eller "-" inne til tilsvarende opsjon (1,2,3,4 ...9999) vises (f.eks. "2" for tidsdrift).

### Lagre "Opsjon"

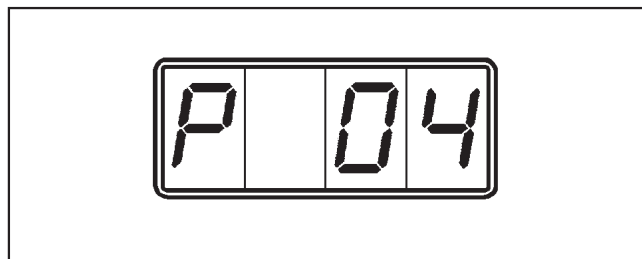

- Trykk tasten "**Enter**".

I displayet vises "P 04".

**Opsjonen "2" er lagret i programmeringsposisjon "4".**

### Gå ut av programmeringsmodus

Du har tre muligheter til å gå ut:

- Slå av apparatet hhv. maskinen.
- Hvis ingen programmeringstaster trykkes innen 50 sekunder, går du ut automatisk.
- Ved å velge og bekrefte programmeringsposisjon "00".















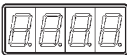

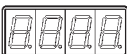



## Liste over programmeringsposisjoner

Under programmeringsposisjonene kan du programmere opsjoner og avlese tellerstander.

Før inn endrede standard-opsjoner i spalten "Standard".

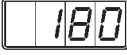
 = Programmering kan foretas av bruker og servicetekniker.

 = Programmering kan kun foretas av servicetekniker.

Programmeringsposisjon	Display (standard)	Henvisning	Forklaring av de enkelte funksjonene	Opsjoner		Flere forklaringer
				Standard	Fabrikkinnstilling	
P 00			Gå ut av programmeringsmodus			Side 7
P 01			Display for dagssumteller for mynter (pengebeløp) – kan slettes med tasten "-"			Side 11, 12, 16, 17
P 02			Display for totalsumteller for alle myntene (pengebeløp) – kan ikke slettes			
P 03			For programdrift - Kan forandres avhengig av programmeringen av desimalplassene.	2,00 (EUR)	20,00 (NOK)	Side 13, 17
			For tidsdrift: <b>Hovedtid i minutter</b> (Kun, når programmeringsfunksjon 4 er stilt inn på tidsdrift). - Kan forandres avhengig av den programmede mynttiden. Inntil 1440 ganger programmert mynttid og i skritt for mynttid-verdiene.			Side 14, 18
P 04			<b>1 Programdrift</b> <b>2 Tidsdrift</b>	1	2	
P 05			<b>Antall desimalplasser som skal vises</b> - Kun for visning av pengebeløpet. - <b>1</b> to desimalplasser (f.eks. 4.50) <b>2</b> ingen desimalplass (f.eks. 4)	1	2	
P 06			For programdrift: <b>Tilbakemelding</b> <b>1</b> Programslutt 230 V signal AV (også strømbrudd) <b>2</b> Programslutt med 230 V signal PÅ <b>3</b> Programslutt kun med strømbrudd	1	2 3	
P 07			For programdrift: <b>Lagringstid</b> - Kan forandres i sekundskritt fra 2 til 180 sekunder.	180 sek.	2 - 180 sekunder	
P 08			For tidsdrift: <b>Mynttid for mynten med lavest verdi (i NOK)</b> (som er programmert) - Kan forandres i minuttskritt fra 1 til 120 minutter.	30 Min.	1 - 120 minutter <b>Fabrikkinnstilling 6 minutter</b>	Side 18

Standard = gjelder land med Euro som valuta  
Fabrikkinnstilling = gjelder Norge

- Fortsettelse neste side -











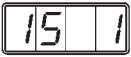
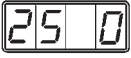

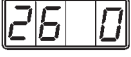















# Programmering

Programmeringsposisjon	Display (standard)	Henvisning	Forklaring av de enkelte funksjonene	Opsjoner				Flere forklaringer
				Standard	Fabrikkinnstilling			
P 09			For tidsdrift: <b>Etterbetalingsmodus</b> 1 Forhånds-myntinnkast (alltid full hovedtid) 2 Minsteinnkast (en gang pengebeløp for hovedtid, deretter ≥ 1 minutt etterkjøpsmulighet (tilsvarende etterinnlagt pengebeløp)) 3 Korttidssalg (tilsvarende innkastet kan tidsandeler på ≥ 1 minutt kjøpes)	1	2	3		
P 10			For tidsdrift: <b>Tidsåpning / tidsstopp</b> 1 Tidsåpning direkte med myntinnkast 2 Tidsåpning med 230 V signal AV Tidsstopp med 230 V signal PA 3 Tidsåpning med 230 V signal PÅ Tidsstopp med 230 V signal AV 4 Tidsåpning med 230 V signal AV med lagring av funksjon via innkoblingstiden for hovedreleet 5 Tidsåpning med 230 V signal PÅ med lagring av funksjon via innkoblingstiden for hovedreleet.	1	2	3	4	5
P 11	Blokk 1 Kanal 1 Opsjon 1   Blokk 2		<b>Myntgjenkjenning for kanal 1 / 7</b> <b>20 NOK / WM2</b> 0 sperret 1 åpen	1 / 0	0	1		
P 12	Blokk 1  Blokk 2 		<b>Myntgjenkjenning for kanal 2 / 8</b> <b>10 NOK / WM5</b> 0 sperret 1 åpen	1 / 0	0	1		
P 13	Blokk 1  Blokk 2 		<b>Myntgjenkjenning for kanal 3 / 9</b> <b>5 NOK / WM7</b> 0 sperret 1 åpen	1 / 0	0	1		
P 14	Blokk 1  Blokk 2 		<b>Myntgjenkjenning for kanal 4 / 10</b> <b>1 NOK / WM8</b> 0 sperret 1 åpen	1 / 0	0	1		

Standard = gjelder land med Euro som valuta  
Fabrikkinnstilling = gjelder Norge

- Fortsettelse neste side -

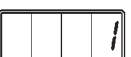
# Programmering

Programmeringsposisjon	Display (standard)	Henvisning	Forklaring av de enkelte funksjonene	Opsjoner				Flere forklaringer
				Standard	Fabrikkinnstilling			
P 15	Blokk 1  Blokk 2 		<b>Myntgjenkjenning for kanal 5 / 11</b> åpen / WM9 0 sperret 1 åpen	1 / 0	0	1		
P 16	Blokk 1  Blokk 2 		<b>Myntgjenkjenning for kanal 6 / 12</b> åpen / åpen 0 sperret 1 åpen	0 / 0	0	1		
P 17	1  2 		<b>Verditildeling for kanal 1 / 7</b> 20 NOK / WM2	Blokk 1 2,00 (EUR) Blokk 2 2,00 EUR	20,00 (NOK)			Side 20
P 18	1  2 		<b>Verditildeling for kanal 2 / 8</b> 10 NOK / WM5	Blokk 1 1,00 (EUR) Blokk 2 2,00 EUR	10,00 (NOK)			
P 19	1  2 		<b>Verditildeling for kanal 3 / 9</b> 5 NOK / WM7	Blokk 1 0,50 (EUR) Blokk 2 2,00 EUR	5,00 (NOK)			
P 20	1  2 		<b>Verditildeling for kanal 4 / 10</b> 1 NOK / WM8	Blokk 1 0,20 (EUR) Blokk 2 2,00 EUR	1,00 (NOK)			
P 21	1  2 		<b>Verditildeling for kanal 5 / 11</b> 0,10 EUR / WM9	Blokk 1 0,10 (EUR) Blokk 2 2,00 EUR				
P 22	1  2 		<b>Verditildeling for kanal 6 / 12</b> 2,00 EUR / åpen	Blokk 1 2,00 (EUR) Blokk 2 2,00 EUR				
P 23			<b>Lysstyrke i displayet</b> kan endres fra 1 til 7	3	1 - 7			
P 24			<b>Tilbakestilling til standardinnstilling</b>	S	i			
P 25			<b>Blokkkombobling (via DIL-bryter 8)</b> 1 Blokk 1 (kanal 1 - 6 for NOK) 2 Blokk 2 (kanal 7 - 12 for polletter)	1	2			Side 21

Standard = gjelder land med Euro som valuta  
Fabrikkinnstilling = gjelder Norge

## Display-eksempel

### Display for dagssumteller for mynter (uten å gå inn i programmeringsnivå)

#### Generelt

Både dagssumtelleren for mynter (beløp) og totalsumtelleren kan leses av uten at du går inn i programmeringsnivået. Det er også mulig å slette dagssumtelleren utenfor programmeringsnivået.

#### Forutsetning

- Apparatet hhv. maskinen må være slått på, og på vaskemaskin og tørketrommel må dørene i tillegg være lukket.

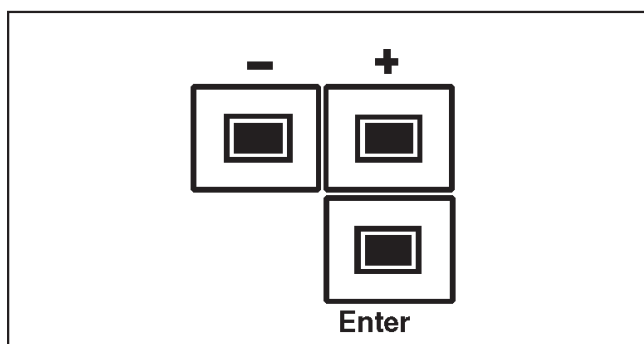

- Hold tasten "+" inne ca. 5 sekunder og slipp.

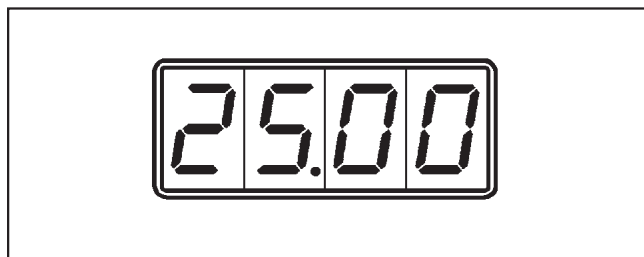

Innholdet i dagssumtelleren for "Mynter (beløp)" (kan slettes). I displayet vises den innkasserte dagssummen, f.eks. *25.00* NOK.

Innholdet av totalsumtelleren (kan ikke slettes):

- Trykk tasten "Enter" og slipp.

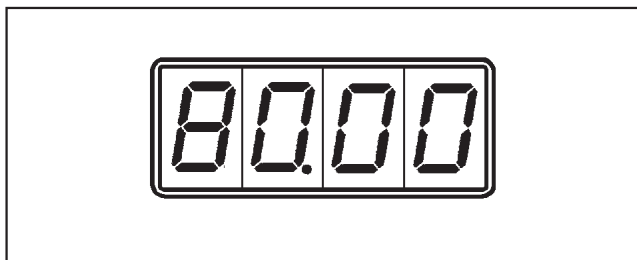

I displayet vises innkassert totalsum, f.eks. *80.00* NOK.

#### Sletting av dagssumtelleren

Dagssumtelleren kan bare slettes, hvis den er valgt og kan sees. Derfor er det likegyldig hvilke sifre som nettopp vises i den løpende lysindikatoren i displayet.

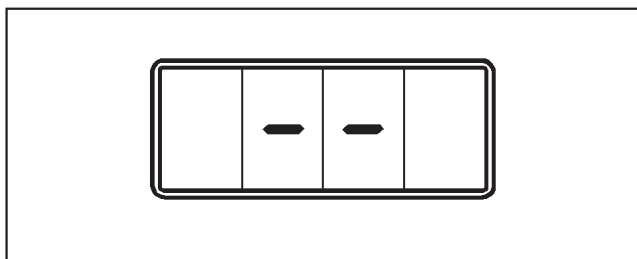

- Hold tasten "-" inne til det vises to vannrette streker i displayet.

- Slipp tasten "-" igjen.

Tellerinnholdet er slettet og i displayet vises "*0.00*".

#### Gå ut av displayet

Det er tre muligheter for å gå ut av displayet:

- Gjør myntapparatet strømløst (f.eks. skru av hovedbryteren som er installert på oppstillingsstedet).
- Hvis du ikke trykker tasten "Enter" innen 50 sekunder, forlates displayet automatisk.
- Etter visning av det siste tellerinnholdet som skal vises (totalsumtelleren): trykk tasten "Enter".

### Display for dagssumteller for mynter (ved å gå inn i programmeringsnivå)

#### Forutsetninger:

- Apparatet hhv. maskinen må være slått på, og på vaskemaskiner og tørketromler må døren i tillegg være lukket.

I displayet på myntapparatet vises det fabrikkprogrammerte beløpet på **20.00** NOK. Det ble kjøpt 5 vaskeprogram a' 20,00 NOK.

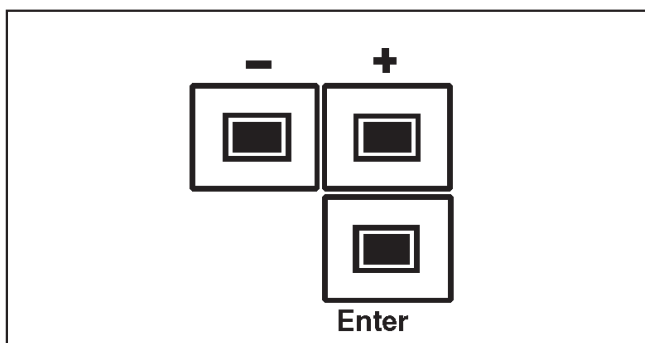

- Trykk og slipp tasten **"Enter"** 4 x i løpet av **5 sekunder**.

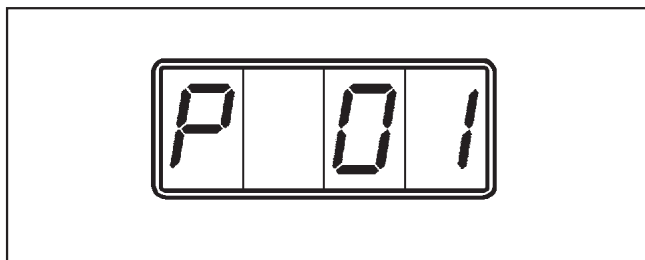

På venstre side i displayet vises bokstaven "P" (kjennetegn for programmeringsnivået), på høyre side vises den første programmeringsposisjonen.

- Trykk tasten **"Enter"** på nytt **1 x**.

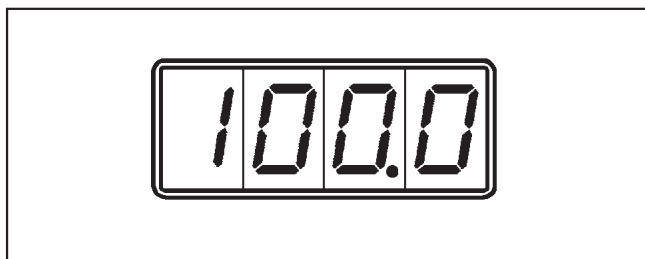

I displayet vises den innkasserte summen av **100.00** NOK.

Større pengebeløp (over 99,90 NOK) vises i form av et "løpende lys". Beløp som er 4-sifret eller mindre, roterer ikke i displayet.

Hvis dagssumtelleren skal slettes;

- Hold tasten "-" inne i 5 sekunder.

#### Gå ut av programmeringsmodus

Det finnes tre muligheter for å gå ut:

- Slå av apparatet hhv. maskinen.
- Hvis du ikke trykker tasten "Enter" innen 50 sekunder, går du ut av programmeringsmodus automatisk.
- Ved å velge programmeringsposisjonen "00" og tasten **"Enter"**.

## Programmeringseksempel

### Endring av prisen fra fabrikkinnstilling 20.00 til 25.00 NOK

#### Forutsetning

- Apparatet hhv. maskinen må være slått på, og på vaskemaskiner og tørketromler må også døren være lukket.

I myntapparatets display vises det standard-programmerte beløpet på *20.00* NOK.

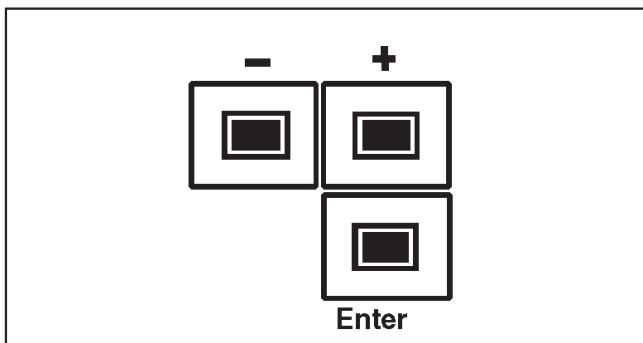

- Trykk inn og slipp tasten "**Enter**" **4 x** i løpet av **5 sekunder**.

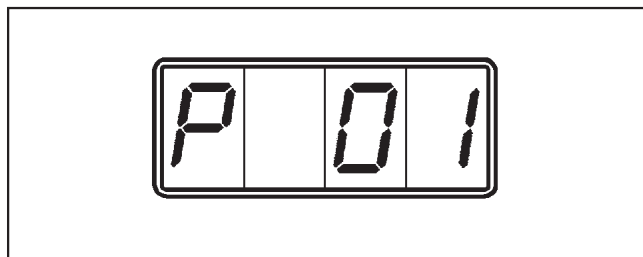

På venstre side i displayet vises bokstaven "**P**" (kjennetegn for programmeringsnivå). "**01**" på høyre side angir den første programmeringsposisjonen.

- Hold tasten "**+**" inne til programmeringsposisjon "**03**" vises.
- Trykk tasten "**Enter**".

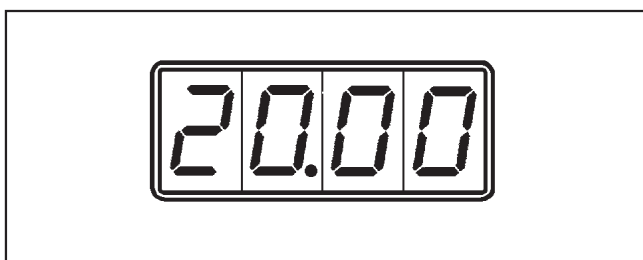

I displayet vises det standard-programmerte beløpet på *20.00* NOK.

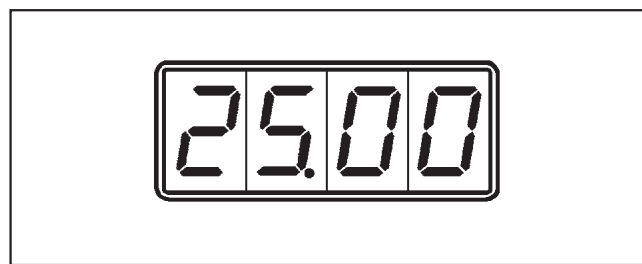

- Trykk tasten "**+**" så mange ganger, at beløpet "*25.00* NOK" vises.

Endringen er avhengig av den laveste myntverdien (1.00 NOK - skritt). -

- Trykk tasten "**Enter**".

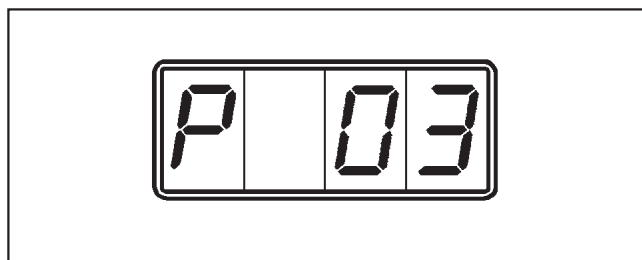

I displayet vises "*P 03*".

Etter ca. 50 sekunder skifter displayet fra "*P 03*" til *25.00* NOK.

**Den nye prisen på 25.00 NOK er lagret.**

### Endring av hovedtiden (ved tidsdrift) fra standardopsjon 60 minutter til 30 minutter.

#### Forutsetning

- Apparatet hhv. maskinen må være slått på, og på vaskemaskiner og tørketromler må også døren være lukket.
- Tidsdriften må på forhånd være programmert via programmeringsposisjon "4". Den standard-programmerte hovedtiden er 60 minutter.  
Mynttiden for den laveste myntverdien (1.00 NOK) er 6 minutter (Fabr. innstilling).

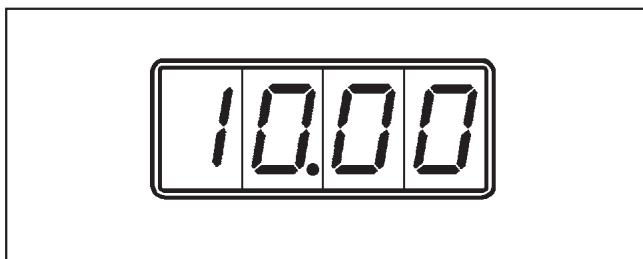

I myntapparatets display vises et beløp på 10.00 NOK.

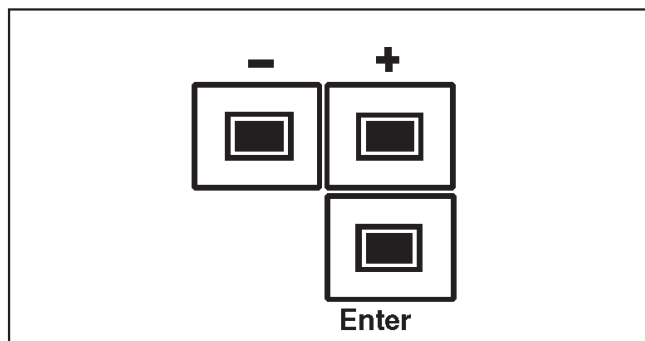

- Trykk inn og slipp tasten "Enter" 4 x i løpet av 5 sekunder.

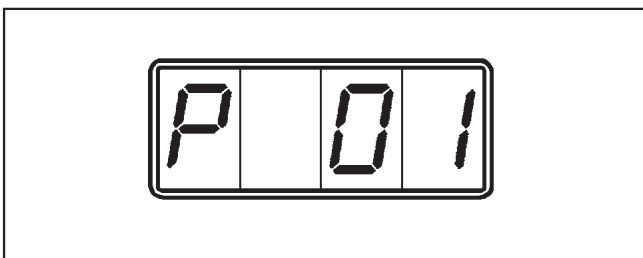

På venstre side i displayet vises bokstaven "P". "01" på høyre side angir den første programmeringsposisjonen.

- Hold tasten "+" så lenge inne, at programmeringsposisjon "03" vises.
- Trykk tasten "Enter".

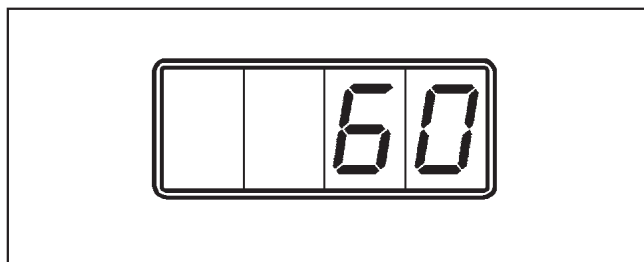

På displayet vises den standard-programmerte hovedtiden på 60 minutter.

- Hold tasten "-" inne, til den nye hovedtiden som skal programmeres, vises i displayet.

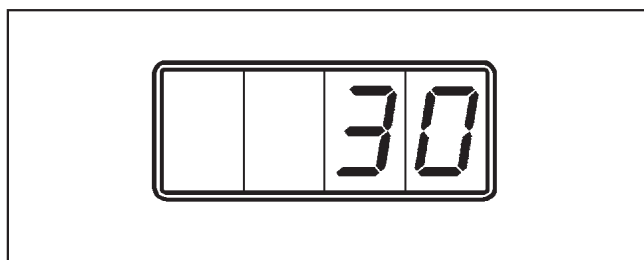

- Trykk tasten "Enter".

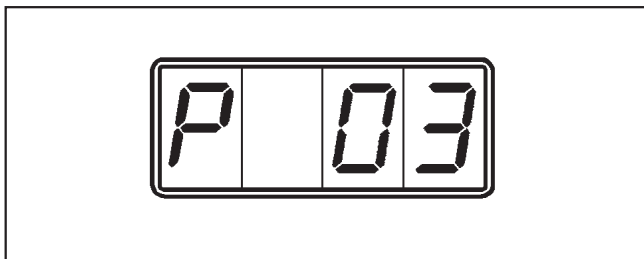

I displayet vises "P 03".

Etter ca. 50 sekunder skifter displayet fra "P 03" til 5.00 NOK.

**Den nye hovedtiden på 30 minutter er lagret.**

## Programmeringseksempel

### Sperring av kanal 3 ( 5.00 NOK )

#### Forutsetninger

- Apparatet hhv. maskinen må være slått på, og på vaskemaskiner og tørketromler må også døren være lukket.

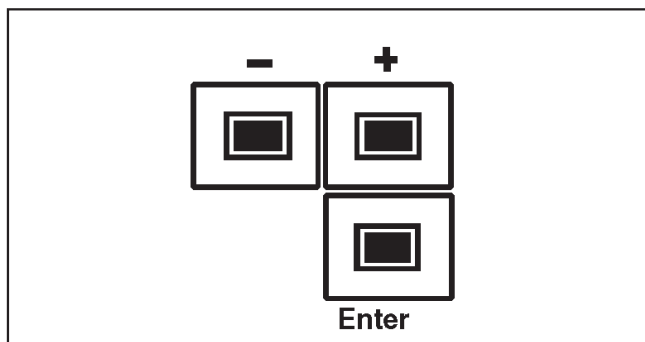

- Trykk inn og slipp tasten "**Enter**" 4 x i løpet av **5 sekunder**.

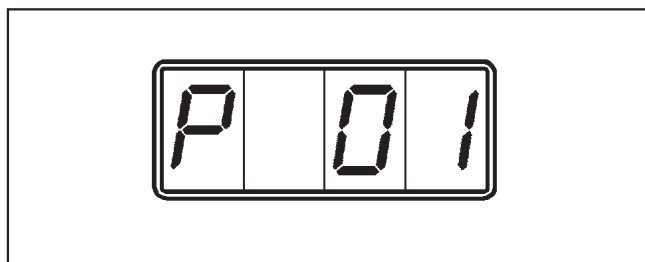

På venstre side i displayet vises bokstaven "P" programmeringsnivå. "01" på høyre side angir den første programmeringsposisjonen.

- Hold tasten "+" så lenge inne, at programmeringsposisjon "13" vises.
- Trykk tasten "**Enter**".

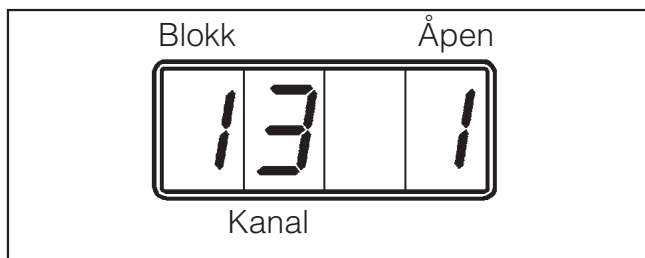

I displayet vises kanal 3 (5.00 NOK). "1" (1 = åpen) på høyre side angir at kanalen er åpen, "1" på venstre side viser blokk 1 (flere henvisninger på side 9 og 19).

- Trykk tasten "-" 1 x.

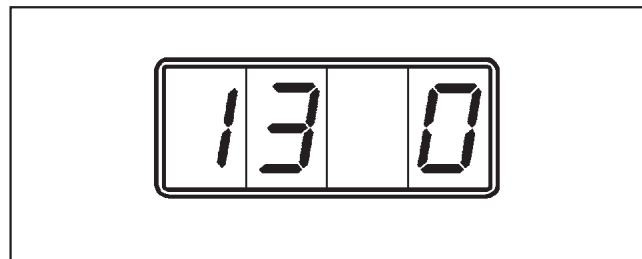

"0" på høyre side angir "sperringen" av kanalen.

- Trykk tasten "**Enter**".

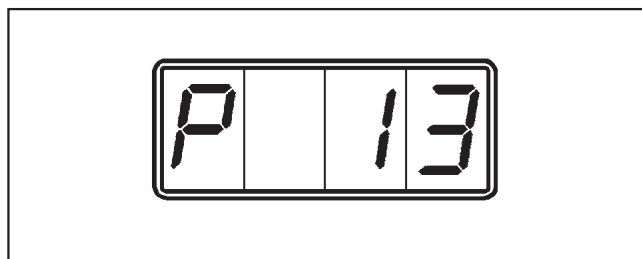

I displayet vises "P 13".

Etter ca. 50 sekunder skifter displayet fra "P 13" til 5.00 NOK.

**Kanalen 3 fra blokk 1 (5.00 NOK) er sperret.**



## Dagssumteller for mynter

Dagssumtelleren summerer alle pengebeløp for myntene som er lagt på.  
Dagssumtelleren kan slettes.

### Display dagssumteller

- For å kunne se på innholdet i dagssumtelleren, må du velge programmeringsposisjon **1**.
- Ved betjening av tasten "**Enter**" vises innholdet av dagssumtelleren i form av en "løpende lysindikator" (bare fra og med 5-sifrede beløp). Fra høyre mot venstre med høyverdi-plassene først.

Etter gjennomgang av plassene med lavest verdi – i displayet står det ikke lenger noe siffer (posisjon 9) – begynner prosedyren forfra.

Et beløp på 175,00 NOK ville se slik ut:

1.

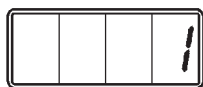

2.



3.



4.



5.



6.



7.



8.



9.



10.



11.



..... osv.

## Sletting av dagssumtellerne

Programmeringsposisjon P01

Dagssumtelleren kan bare slettes hvis den er valgt og den kan sees. Derfor er det likegyldig hvilke sifre som nettopp vises i "den løpende lysindikatoren".

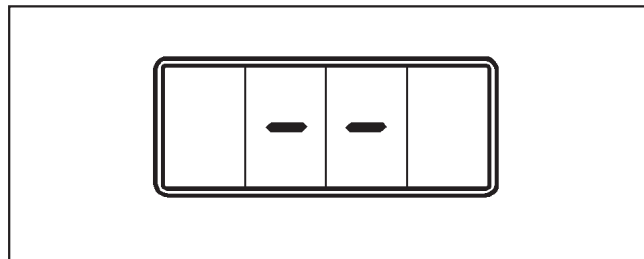

- Hold tasten "-" inne, inntil to vannrette streker vises i displayet.
- Slipp tasten "-" igjen.

Tellerinnholdet er slettet og i displayet vises f.eks. "0.00".

## Totalsumteller

Programmeringsposisjon P02

Totalsumtelleren summerer – akkurat som dagssumtelleren – alle pengebeløp som er lagt på.

Totalsumtelleren kan ikke slettes.

- For å se innholdet i totalsumtelleren, går du frem som for visningen av dagssumtelleren.

## Display under programdrift

### Display før og etter at programmet er frigitt

Ved programdrift, etter at maskinen er slått på (f.eks. vaskemaskin) og før programmet er frigitt, vises beløpet som skal betales i displayet.

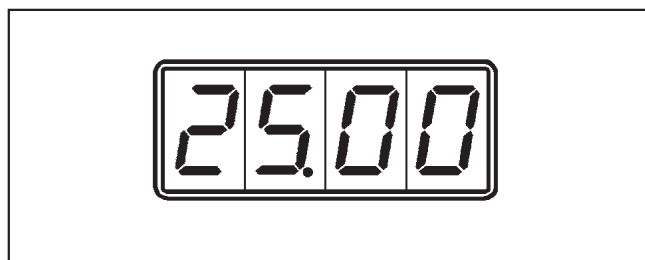

I displayet vises f.eks. et beløp på *25.00* NOK. Antall desimalplasser vises i henhold til programmeringen (her 1  $\triangleq$  2 desimalplasser).

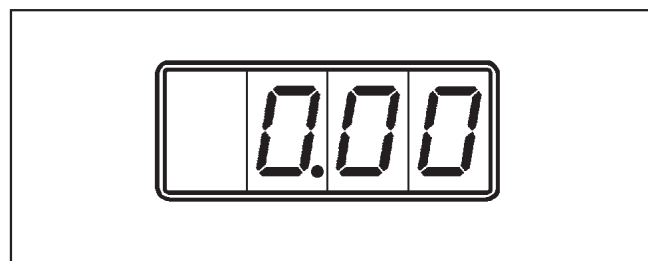

Tilsvarende myntinnkastet telles displayet ned til "0.00".

Etter ca. 2 sekunder skifter displayet til en dynamisk tilstand.

1.



2.



3.

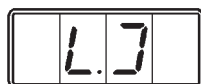

4.



De to midtre plassene viser en roterende sirkel (skal forestille den roterende trommelen) med et punkt. Så lenge dette punktet er synlig, er det mulig å åpne maskindøren (f.eks. for å etterinnlegge et plagg uten at pengene går tapt).

Etter maks. 3 minutter (se P07) forsvinner punktet.

I denne driftstilstanden tar ikke myntapparatet imot penger. Innkastet mynt blir returnert.

## Programmering av hovedtiden

Programmeringsposisjon P03

Hovedtiden kan bare endres i skritt for mynttiden for mynten med lavest verdi. Grensene er her mellom 1 gang og 1440 ganger denne tiden.

## Programmering av mynttiden for mynten med lavest verdi

Programmeringsposisjon P08

Mynttiden for mynten med lavest verdi kan programmeres fra 1 minutt til 120 minutter.

Denne mynttiden vises da også i displayet når programmeringen "Tidsfrigivelse direkte med myntinnkast" (se side 9, programmeringsposisjon P 10) foreligger.

Pengebeløpet for hovedtiden beregnes slik: Programmert hovedtid i minutter dividert med programmert mynttid for mynten med lavest verdi i minutter.

Eksempel:

Den programmerte hovedtiden er 60 minutter, mynttiden 6 minutter for mynten med lavest verdi på 1,00 NOK.

Beløp for

$$\text{hovedtiden} = \frac{60 \text{ minutter} \times 1,00 \text{ NOK}}{6 \text{ minutter}}$$

$$= 10 \times 1,00 \text{ NOK}$$

$$= \mathbf{10,00 \text{ NOK}}$$

## Spesialfunksjoner

### Programmering av lysstyrken i displayet

Programmeringsposisjon P23

Lysstyrken i displayet kan tilpasses bestemte driftsforhold. Den kan endres mellom 1 og 7.

Når opsjonen endres, finner en lysforandring straks sted. Dette gjør det mulig å kontrollere innstillingen i displayet før den lagres.

### Programmering av myntgjenkjenning

Programmeringsposisjon P11 til P16

Det er mulig å frikoble eller sperre enhver mynt. Dermed kan man direkte sperre enkelte mynter som regionalt opptrer som falske penger. Når slike mynter legges på, om-dirigeres de til retur.

I samsvar med programmeringen vises følgende opplysninger:

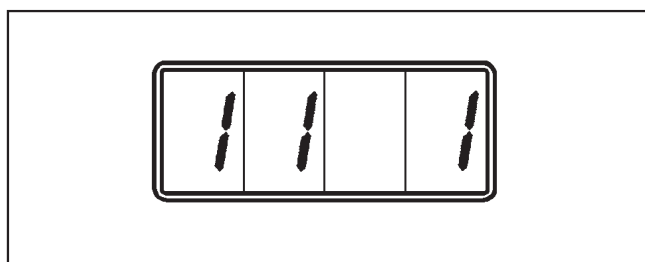

Display for mynt 1, når den er frigitt  
(1 = blokk, 1 = mynt, 1 = åpen).

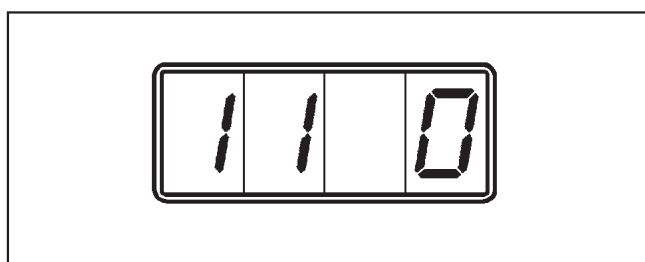

Display for mynt 1, hvis den er sperret  
(0 = sperret).

Displayene for myntene 2 til 6 ser tilsvarende ut.

Enda en logisk mulighet for myntsperring bør gjennomføres hvis en pris under 20,00 NOK (f.eks. 15,00 NOK) er innstilt.

I dette tilfellet bør mynt 1 (20,00 NOK mynt) sperres, for å hindre overbetaling.  
(Programmeringsposisjon P 11, opsjon 0)

Dersom mynt 3 (5,00 NOK mynt) f.eks. sperres, må du ubetinget være oppmerksom på at prisen da f.eks. ikke er 25,00 NOK. Prisen må derfor stilles inn på 20,00 eller 30,00 NOK!

### Verditildeling av myntene

Programmeringsposisjon P17 til P22

Alle mynter kan tildeles en bestemt verdi (f.eks. mynt 7, polletter WM 2) - fra 5,00 NOK til 95,00 NOK (standardopsjon 20,00 NOK).

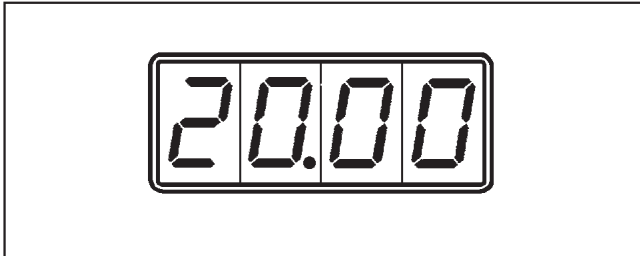

- Etter valg av mynt 7, pollett WM 2 vises "20.00" i displayet.
- Denne verdien kan forandres med tastene "+" og "-", og i skritt på 1,00 NOK.
- Etter innstilling av verdien må du trykke tasten "**Enter**".

### Eksempel 1

Mynt 7 (pollett WM2) skal tildeles en verdi på 10,00 NOK.

- Etter valg av mynten 7, pollett WM 2 vises "20.00" i displayet.
- Trykk tasten "**Enter**" og endre den viste verdien på 20,00 NOK (standardopsjon) med tasten "-" til 10,00 NOK.
- Trykk tasten "**Enter**" på nytt. Verdien på 10,00 NOK blir lagret.

For kjøp av et program (standardopsjon 20,00 NOK) behøver du heretter 2 polletter WM 2.

# Spesialfunksjoner

## Omstilling av blokk 1 til blokk 2

### Omkobling av blokk 1 til blokk 2

#### Forutsetning

- DIL-bryteren 4S1 på mynttesteren må omstilles.

⚠ Følgende omstilling må ikke under noen omstendighet utføres av ufaglærte.

- Koble ut hovedsikring eller sikring.
- Åpne frontpanelet og ta det av.
- Løsne begge stjerneskrueene som nå er synlige.
- Trekk ut frontplaten.
- Still DIL-bryteren 4S2, alt etter mynttester, oppover på mynttesteren. Til dette kan du bruke en kulepenn.

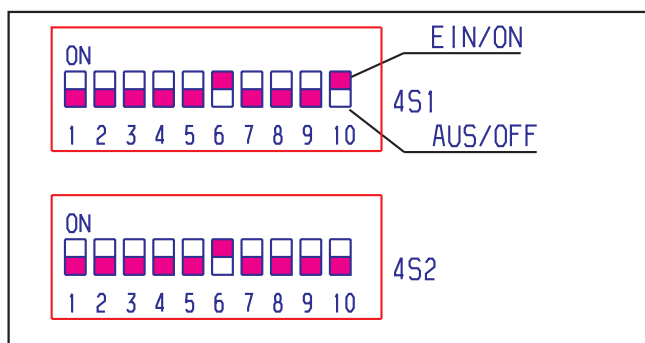

- Monter frontplaten igjen og lukk frontpanelet.
- Koble inn hovedsikringen eller sikringen.

## Programmering av blokk 1 til blokk 2

### Programmeringsposisjon P25

Mynttesteren har 12 kanaler som i blokk 1 (kanal 1 - 6) er delt inn for mynter, og i blokk 2 (kanal 7 - 12) er delt inn for polletter.

- Med tasten "+" eller "-" kan du velge mellom blokk 1 og blokk 2.
- Lagre ved å trykke tasten "Enter".

I overensstemmelse med programmeringen vises følgende display:

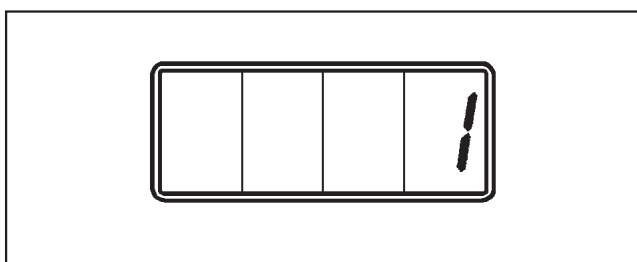

Display med aktivert blokk 1 (standardopsjon)

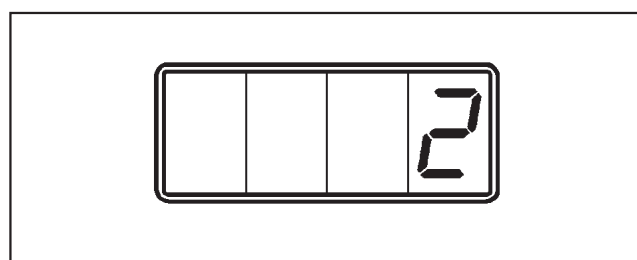

Display med aktivert blokk 2

 Høytrykksspyler eller vannslange må ikke brukes til rengjøring av myntapparatet.

Kabinettet av rustfritt stål skal bare rengjøres med et vanlig rengjøringsmiddel for rustfritt stål. Skuremidler lager riper i overflaten.

Rengjør kunststoffdelene bare med et mildt rengjøringsmiddel eller en myk, fuktig klut. Gni tørt etterpå.

Myntapparatet er vedlikeholdsfritt.

## Service

---

Ta kontakt med Miele's serviceavdeling ved evt. feil.

Oppgi type, fabriksjonsnummer og materialnummer.

<b>Miele</b>  CE  IBN	Miele & Cie. GmbH & Co Postfach D-33325 Gütersloh	MADE IN GERMANY FABRIQUE EN ALLEMAGNE			
	Typ	.			
	Fabr.-Nr.	.			
	Art.-Nr.	.			
	M.-Nr.	.			
		.			
		.	A		
		.	A		
	Total	.	A	.	kW
	UL	.		.	kW
(M)	.		.	kW	

Disse opplysningene finner du på typeskiltet (på baksiden av myntapparatet eller bak myntskuffen).

Det kan forekomme at mynter ikke straks blir godkjent ved første innkast. Grunnen kan være skader eller slitasje på mynten.

- Prøv på nytt med en annen mynt.





## Kort-bruksanvisning

### Forutsetninger for betjeningen av myntapparat C 4070 med displayvisninger

Betjeningen av en Miele vaskemaskin, Miele tørketrommel eller en Miele tøyrulle – i forbindelse med et myntapparat – blir utførlig beskrevet i bruksanvisningen til disse apparatene hhv. maskinene.

Betjeningen må gjennomføres i den rekkefølgen som er oppført, ellers kan pengene tapes.

### For vaskemaskiner, tørketromler og tøyruller

Visning på myntapparatet, etter at apparatet hhv. maskinen er betjent i riktig rekkefølge.

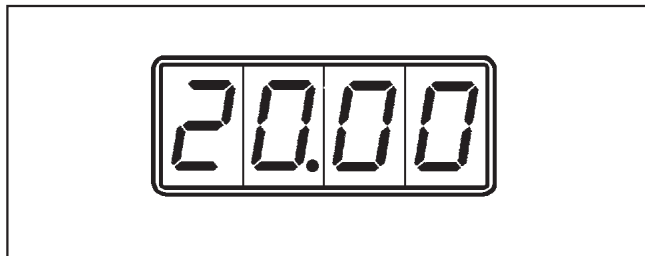

I myntapparatets display vises det beløpet som skal betales, f.eks. 20.00 NOK.

■ Kast inn mynt(er).

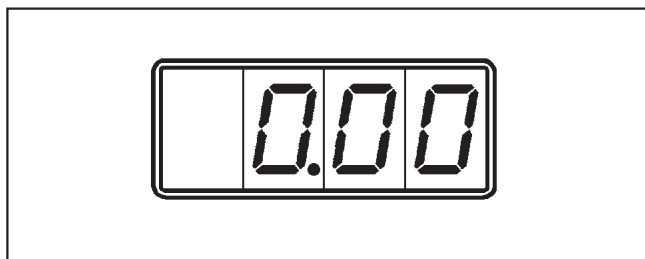

I overensstemmelse med myntinnkastet telles displayet ned mot " 0.00 ".

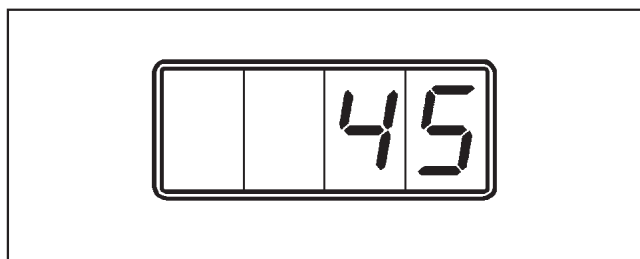
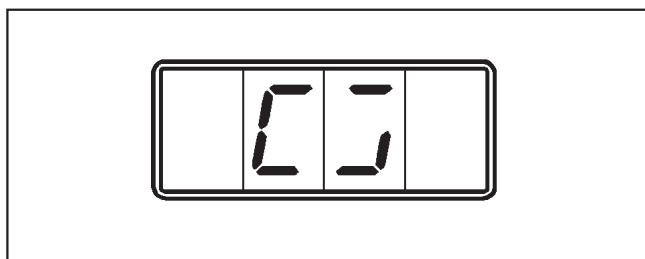

Etter ca. 2 sekunder skifter displayet og viser en roterende sirkel eller en kjøpt tid (ved tidsdrift), f.eks. 45 minutter ved rulleddrift.

Apparatet hhv. maskinen blir frigitt for start. Flere mynter godtas ikke.

■ Trykk tasten "◊ Start" på apparatet hhv. maskinen.

For tøyrulle HM 5316; trykk tasten "I På".

Etter at programmet er slutt, viser myntapparatets display igjen det beløpet som skal betales.

Pass på riktig beløp før du kaster inn myntene. Unngå å betale for mye. Hvis du betaler for mye, gir ikke apparatet penger tilbake.



# Miele

## Miele AS

Nesbruveien 71

1394 NESBRU

Postboks 194

1378 NESBRU

Telefon 67 17 31 00

Telefax 67 17 31 10

Internett: [www.miele.no/professional](http://www.miele.no/professional)

E-post: [professional@miele.no](mailto:professional@miele.no)

Foretaksnr. NO 919 157 089 MVA



Miele & Cie. KG

Carl-Miele-Straße 29, 33332 Gütersloh, Tyskland