

Használati útmutató Mosó-szárítógép



Feltétlenül olvassa el a Használati utasítást a felállítás - beszerelés - üzembe helyezés előtt. Ezáltal megóvja magát és elkerüli készüléke károsodását.



Tartalom

Az ön hozzájárulása a környezetvédelemhez	6
Biztonsági útmutatások és figyelmeztetések	7
A mosó-szárítógép kezelése	14
Kezelőpanel	14
Érintőkijelző és érintógombok	14
Főmenü	15
Példák a kezelésre	16
A készülék alkalmazása.....	17
Első üzembe helyezés	18
Miele@home	19
1. A kijelző nyelvének beállítása	20
2. Miele@home beállítása	20
3. Időformátum beállítása	21
4. Szállítási biztosíték eltávolítása	21
5. TwinDos beállítása.....	22
6. A kalibrálási program indítása	25
Környezetkímélő mosás és szárítás	26
MOSÁS	27
1. Ruhák előkészítése	27
2. Program kiválasztása	28
3. A programbeállítások kiválasztása.....	29
4. A mosó-szárítógép bepakolása.....	31
5. Mosószer hozzáadása	32
6. A program indítása.....	36
7. Program vége/Ruhák kivétele	37
Centrifugálás	38
Programáttekintés	40
Programlefutás.....	45
Extrák.....	48
Mosószer.....	50
Vízlágyító	50
Öblítő, vasaláskönnyítő, keményítő.....	50
SZÁRÍTÁS	54
1. Ruhák előkészítése	54
2. Program kiválasztása	55
3. A programbeállítások kiválasztása.....	56
4. A mosó-szárítógép bepakolása.....	57
5. A program indítása.....	57
6. Program vége/Ruhák kivétele.....	58

Programáttekintés	59
Időtartam választása	63
Termocentrifugálás	64
Extrák.....	64
MOSÁS ÉS SZÁRÍTÁS	65
1. Ruhák előkészítése	65
2. Programválasztás	65
3. A mosó-szárítógép betöltése.....	65
4. A programbeállítások kiválasztása.....	66
5. Mosószer hozzáadása	66
6. A program indítása/befejezése	66
Minden mosás vagy szárítás után	67
A program lefutásának megváltoztatása	68
Program módosítása (gyerekzár)	68
A program megszakítása	68
A program megszakítása	68
Kedvenc programok.....	69
Kedvencek létrehozása	69
Mosási és szárítási asszisztens	70
Időzítő/SmartStart.....	71
A TwinDos-flakon cseréje	73
Tisztítás és ápolás.....	74
Ápolóprogramok indítása	74
"TwinDos" ápolás.....	74
Gép tisztítása	75
Szálkiöblítés.....	75
Burkolat és kezelőpanel tisztítása	76
A mosószer adagoló fiókok tisztítása	76
A bemeneti vízszűrő tisztítása	78
Mi a teendő, ha	79
Nem lehet elindítani egyetlen programot sem.....	79
Hibaüzenet a program megszakítása után.....	80
Hibaüzenet a program vége után	81
A TwinDos üzemzavarai.....	83
A TwinDos üzemzavarai.....	84
Általános problémák a mosó-szárítógéppel	85
Nem megfelelő mosási eredmény	88
Nem kielégítő szárítási eredmény	89
Az ajtót nem lehet kinyitni	90

Tartalom

Az ajtó nyitása eldugult lefolyónál és/vagy áramkimaradásnál	91
Ügyfélszolgálat	93
Kapcsolatfelvétel üzemzavarok esetén	93
Garancia.....	93
Utólag vásárolható tartozékok	93
EPREL-adatbázis	93
Telepítés	94
Előnézet	94
Hátulnézet	95
Felállítási felület	96
A mosó-szárítógép szállítása a felállítási helyre.....	96
A szállítási biztosíték kiszérése	96
A szállítási biztosíték beszerelése	98
Beszérelés munkalap alá	98
A mosó-szárítógép beállítása	99
A Miele vízvédelmi rendszere	100
Vízbevezetés	100
Vízvezetés.....	102
Elektromos csatlakoztatás	103
Kezelési piktogramok	104
Műszaki adatok	105
Megfelelőségi nyilatkozat.....	106
Fogyasztási adatok	107
Beállítások	108
Használat / Kijelzés ▾	109
Nyelv ▾	109
PIN-kód	109
Memória	109
Idő	109
Hangerő.....	109
Kijelző fényereje	109
Hőmérsékletegység.....	110

Program lefutás.....	110
TwinDos	110
Szennyezettség.....	110
Pótvíz szintje.....	110
Max. öblítési vízszint	110
Áztatási idő	110
Plusz előmosási idő pamutnál	111
Kímélő.....	111
Textilgyűrű elleni védelem.....	111
Szárítási fokozat	111
Hűtési idő meghosszabbítása.....	112
Hálózat	112
Miele@home.....	112
Távvezérlés.....	113
SmartGrid	113
RemoteUpdate.....	113
Készülék paraméterek.....	114
A kezelő- és vezérlőszoftverhez kapcsolódó szerzői jogok és licenck	114
A kommunikációs modulhoz kapcsolódó szerzői jogok és licenck.....	115
Felállítási feltételek.....	115
Alacsony víznyomás	115
Lég hűtése	115
Hőmérsékl. csökkent.....	115
Mosó- és ápolószerek.....	116
Mosószer	116
Speciális mosószer 	117
Textilápolószer 	118
Adalék 	118
Készülékápolás	118

Az ön hozzájárulása a környezetvédelemhez

A csomagolás ártalmatlanítása

A csomagolás a kezelést szolgálja, és megvédi a készüléket a szállítási sérülésektől. A csomagolóanyagokat környezetvédelmi és hulladékkezelés-technikai szempontok alapján választottuk ki, és általában újrahasznosíthatók.

A csomagolásnak az anyagkörforgásba való visszavezetése nyersanyagot takarít meg. Használja az újrafelhasználható anyagok anyagspecifikus gyűjtőhelyeit, és vegye igénybe az anyagspecifikus visszajuttatási lehetőségeket. A szállítási csomagolást a Miele szakkereskedő visszaveszi.

A régi készülék ártalmatlanítása

Az elektromos és elektronikus készülékek számos értékes anyagot tartalmaznak. Ugyanakkor tartalmaznak olyan anyagokat, elegyeket és alkatrészeket is, amelyek működésükhöz és biztonságosságukhoz voltak szükségesek. A háztartási szemétbe kerülve, illetve nem szakszerű kezelés esetén ezek veszélyeztethetik az emberi egészséget és károsíthatják a környezetet. Ezért régi készülékét semmi esetre se dobja a háztartási szemétbe.



Helyette az önkormányzatoknál, a kereskedőknél vagy a Mielénél hivatalosan kijelölt, az elektromos és elektronikus készülékek ingyenes leadására és hasznosítására szolgáló gyűjtő- és visszavételi helyeket használja. Az esetlegesen az ártalmatlanítani kívánt régi készüléken maradt személyes adatok törléséért törvényileg ön felel. Önnek törvényi kötelessége, hogy a készülék által nem szorosán körülzárt, roncsolás nélkül kivehető elhasznált elemeket és akkumulátorokat, valamint lámpákat roncsolás nélkül vegye ki. Vigye el ezeket egy megfelelő gyűjtőhelyre, ahol ingyenesen leadhatja őket. Gondoskodjon arról, hogy a régi készülékét az elszállításig gyermekek elől biztosan elzárt helyen tárolják.



► **Feltétlenül** olvassa el ezt a használati utasítást.

Ez a mosó-szárítógép megfelel a biztonsági előírásoknak. Szakszerűtlen használata azonban személyi sérülésekhez és vagyoni károkhoz vezethet.

Olvassa el figyelmesen a Használati útmutatót, mielőtt üzembe helyezi a mosó-szárítógépet. Ez fontos útmutatásokat tartalmaz a beépítéshez, a biztonsághoz, a használathoz és a karbantartáshoz. Ezáltal megvédi önmagát és másokat, valamint elkerüli a mosó-szárítógép károsodását.

Az IEC 60335-1 szabványnak megfelelően a Miele kifejezetten felhívja a figyelmet arra, hogy a mosó-szárítógép telepítéséről szóló fejezetet valamint a biztonsági előírásokat és figyelmeztetéseket feltétlenül el kell olvasni és be kell tartani.

A Miele nem tehető felelőssé azon károkért, amelyek ezeknek az útmutatásoknak a figyelmen kívül hagyásából származnak.

Őrizze meg ezt a használati utasítást és adja azt tovább az esetleges következő tulajdonosnak.

Rendeltetésszerű használat

► Ezt a mosó-szárítógépet arra tervezték, hogy a háztartásban és a háztartáshoz hasonló felállítási környezetben használják.

► A mosó-szárítógépet kizárólag háztartási keretek között az alábbiakra használja:

- olyan textíliák mosására, amelyeket a gyártó az ápolási címkén moshatónak nyilvánított
- olyan vízzel kimosott textíliák szárítására, amelyeket a gyártó az ápolási címkén szárításra alkalmasnak nyilvánított.

Minden más használati mód tilos. A Miele nem vállal felelősséget olyan károkért, amelyeket a nem rendeltetésszerű használat vagy a hibás működtetés okoz.

► A mosó-szárítógép nem alkalmas a szabadban történő használatra.

Biztonsági útmutatások és figyelmeztetések

▶ Olyan személyeknek, akik fizikai, érzékelési vagy értelmi képességeik, tapasztalatlanságuk vagy tudatlanságuk miatt nincsenek abban az állapotban, hogy a készüléket biztonságosan kezelhetnék, nem szabad ezt a készüléket felelős személy felügyelete vagy útmutatása nélkül használniuk.

Gyermekek a háztartásban

▶ A nyolc év alatti gyermekeket tartsa távol a mosó-szárítógéptől kivéve, ha állandó felügyelet alatt állnak.

▶ Nyolc év feletti gyermekeknek csak akkor szabad a mosó-szárítógépet felügyelet nélkül használniuk, ha a mosó-szárítógépet úgy elmagyarázták nekik, hogy a mosó-szárítógépet biztonsággal kezelni tudják. A gyermekeknek fel kell tudniuk ismerni és meg kell tudniuk érteni a helytelen használat lehetséges veszélyeit.

▶ Gyermekeknek nem szabad a mosó-szárítógépet felügyelet nélkül tisztítaniuk vagy karbantartaniuk.

▶ Ügyeljen azokra a gyermekekre, akik a mosó-szárítógép közelében tartózkodnak. Soha ne hagyja a gyermekeket a mosó-szárítógéppel játszani.

Műszaki biztonság

▶ Az elhelyezés előtt ellenőrizze, hogy nincsenek-e a mosó-szárítógépen külső látható sérülések.

Ne állítson fel, és ne helyezzen üzembe sérült mosó-szárítógépet.

▶ A mosó-szárítógép hálózati csatlakoztatása előtt feltétlenül hasonlítsa össze a típustáblán lévő csatlakoztatási adatokat (biztosíték, feszültség és frekvencia) az elektromos hálózat adataival. Kétség esetén kérje ki villanyszerelő szakember véleményét.

▶ A mosó-szárítógép elektromos biztonsága csak akkor szavatolt, ha egy előírászerűen létesített védőföldelő-rendszerhez van csatlakoztatva.

Nagyon fontos, hogy ezt az alapvető biztonsági feltételt ellenőrizzék és kétséges esetben az épület hálózatát egy szakember megvizsgálja. A Miele nem tehető felelőssé azon károkért, amelyeket egy hiányzó vagy megszakadt védővezeték okoz.

▶ Biztonsági okokból ne használjon hosszabbító kábelt, asztali elosztót vagy hasonlókat (túlmelegedésből eredő tűzveszély).

Biztonsági útmutatások és figyelmeztetések

▶ Szakszerűtlen javítások előre nem látható veszélyeket okozhatnak a felhasználónak, melyekért a gyártó nem vállal felelősséget. Javításokat csak a Miele által felhatalmazott szakemberek végezhetnek, különben a bekövetkező károk esetén garanciaigény nem támasztható.

▶ Vegye figyelembe az „Telepítés“, valamint a „Műszaki adatok“ fejezetek utasításait is.

▶ A mosó-szárítógép sajátos követelményei miatt (pl. hőmérséklet, nedvesség, kémiai ellenálló képesség, kopásállóság és rezgés) speciális világítóeszközzel van felszerelve. Ezt a világítóeszközt csak rendeltetésszerűen szabad használni. A világítóeszköz nem alkalmas helyiségek megvilágítására. A cserét csak felhatalmazott szakember vagy a Miele Ügyfélszolgálat végezheti el.

A mosó-szárítógép 1 db G energiahatékonysági osztályú fényforrást tartalmaz.

▶ A csatlakozódugó hozzáférhetőségét mindig biztosítani kell, hogy a mosó-szárítógépet le lehessen választani az elektromos hálózatról.

▶ Hiba esetén vagy tisztítás és ápolás közben a mosó-szárítógép csak akkor van elektromosan leválasztva a hálózatról, ha:

- a mosó-szárítógép hálózati csatlakozóját kihúzta vagy
- a ház biztosítóka ki van kapcsolva vagy
- a háztartás becsavarható biztosítóka teljesen kicsavarva.

▶ A Miele vízvédelmi rendszer akkor véd a vízkárok ellen, ha a következő előfeltételek teljesülnek:

- szakszerű víz- és elektromos csatlakozás;
- felismerhető károk esetén a mosó-szárítógépet haladéktalanul meg kell javítani.

▶ A vízcsatlakozási nyomásnak legalább 100 kPa-nak kell lennie, és nem lépheti túl az 1 000 kPa-t.

▶ Hibás alkatrészeket csak eredeti Miele alkatrészekre szabad kicserélni. Csak ezen alkatrészek esetében garantálja Miele, hogy a biztonsági követelményeket teljes mértékben teljesítik.

▶ Amennyiben a hálózati csatlakozóvezeték sérült, akkor azt a Miele által felhatalmazott szakembernek kell kicserélnie a felhasználó veszélyeztetésének elkerülése érdekében.

▶ Ezt a mosó-szárítógépet nem szabad nem rögzített helyeken (pl. hajókon) működtetni.

Biztonsági útmutatások és figyelmeztetések

▶ Ne hajtson végre olyan módosításokat a mosó-szárítógépen, amelyeket a Miele nem kimondottan engedélyezett.

▶ Lehetséges az önálló vagy a hálózattal nem szinkronban álló energiaellátó rendszer időszakos vagy folyamatos üzemeltetése (például szigethálózatok, biztonsági tartalékrendszerek). Az üzemeltetés feltétele, hogy az energiaellátó rendszer megfeleljen az EN 50160 vagy hasonló szabvány előírásainak.

A házi elosztórendszerrel és ezzel a Miele termékkel kapcsolatban előírányzott óvintézkedéseket a működést és a működési módot tekintve sziget üzemben vagy a hálózattal nem szinkronban álló üzem esetén is biztosítani kell, illetve azonos intézkedésekkel kell helyettesíteni a telepítésnél. Mint például a VDE-AR-E 2510-2 aktuális kiadványában leírtak szerint.

▶ A garanciaigény elvész, ha a mosó-szárítógép javítását nem a Miele által felhatalmazott ügyfélszolgálat végzi el.

Szakszerű használat

▶ Ne helyezze el a mosó-szárítógépet fagyveszélyes helyiségben. A befagyott tömlők kiszakadhatnak vagy kidurranhatnak és fagypont alatti hőmérsékleteken csökkenhet az elektronika megbízhatósága.

▶ Üzembe helyezés előtt távolítsa el a mosó-szárítógép hátoldalán lévő szállítási biztosítékot (lásd az „Telepítés“ fejezet „Szállítási biztosíték eltávolítása“ szakaszát). Centrifugálásnál az el nem távolított szállítási biztosíték megsértheti a mosó-szárítógépet vagy a mellette álló bútorokat/készülékeket.

▶ Hosszabb távollét esetén (pl. szabadság) zárja el a vízcsapot, mindenekeelőtt akkor, ha a mosó-szárítógép közelében nincs padlólefolyó.

▶ Elöntés veszélye! A lefolyótömlőnek a fürdőkádba történő beakasztása előtt győződjön meg arról, hogy a víz elég gyorsan lefolyik-e. Biztosítsa a lefolyótömlőt lecsúszás ellen. A kifolyó víz ellenereje a nem biztosított tömlőt kinyomhatja a kádból.

▶ Ügyeljen arra, hogy a mosandó ruhákban ne legyenek idegen tárgyak (pl. szögek, tűk, érmék, gémkapcsok). Az idegen tárgyak károsíthatják a készülék részegységeit (pl. mosóvíztartály, mosódob). A sérült alkatrészek pedig károsíthatják a mosott anyagokat.

▶ A szárításnál nem szabad, hogy a ruhák között adagolási segédeszközök (zsákok, golyók) legyenek. Ezek a szárítás során megolvadhatnak és károsíthatják a mosó-szárítógépet és a ruhákat.

Biztonsági útmutatások és figyelmeztetések

- ▶ Égési sérülés veszélye magas hőmérséklet miatt. Az ajtóüvegen belül található fémsapka a szárítás után forró. Szárítás után tárja szélesre az ajtót. Ne érintse meg a fémsapkát.
- ▶ Helyes mosószer-adagolás mellett nincs szükség a mosó-szárítógép vízkőmentesítésére. Ha az ön mosó-szárítógépe ennek ellenére is olyan erősen vízkövesedne, hogy a vízkő eltávolítására szükség lesz, használjon speciális, korrózióvédelemmel ellátott vízkőoldót. Ezeket a speciális vízkőoldószereket a Miele márkakereskedőjénél vagy a Miele Ügyfélszolgálatán vásárolhatja meg. Szigorúan tartsa be a vízkőoldó-szer használati utasítását.
- ▶ Óvatosan nyissa ki az ajtót a gőz funkció alkalmazása után. Égési sérülés veszélye áll fenn a kilépő gőz és a dob felülete, valamint az ajtó üvegének magas hőmérséklete által. Lépjen egy lépéssel hátrébb és várjon, ameddig a gőz elpárolog.
- ▶ A színező szereknek alkalmasnak kell lenniük mosó-szárítógépben történő alkalmazásra és azokat csak a háztartásban szokásos mértékben szabad alkalmazni. Szigorúan tartsa be a gyártó használati utasításait.
- ▶ A színeltávolító anyagok a kéntartalmú vegyületeik miatt korrózióhoz vezethetnek. Színeltávolító szereket a mosó-szárítógépben nem szabad alkalmazni.
- ▶ A fűtési fázist sok programnál lehűtési fázis követi annak biztosítására, hogy a ruhadarabok egy olyan hőmérsékleten maradjanak, amelyen nem károsodnak (pl. öngyulladás elkerülése). Csak ezután van vége a programnak. A holmikat mindig közvetlenül és teljes egészében a program befejeződése után vegye ki.
- ▶ Tűzveszély miatt **tilos** a textíliákat szárítani akkor, ha azok:
 - nincsenek kimosva,
 - nincsenek megfelelően kitisztítva és olaj-, zsírtartalmú vagy egyéb szennyeződések tartalmazznak (pl. konyharuhák vagy kozmetikai kendők étolaj-, olaj-, zsír-, krém maradványokkal). A nem megfelelő

Biztonsági útmutatások és figyelmeztetések

lően kitisztított textíliáknál tűzveszély áll fenn a holmi öngyulladásával, amely a szárítási folyamat befejeződése után és a mosó-szárítógépen kívül következik be,

- tűzveszélyes tisztítószerrel vagy aceton, alkohol, benzin, petróleum, kerozin, felteltávolító, terpentín, viasz és viaszeltávolító vagy vegyi anyagok maradványaival (pl. portörelőknél, felmosóknál, mosólapoknál) átitatódta,
- hajrögzítő, hajlakk, körömlakklemosó vagy ezekhez hasonló maradványokat tartalmaznak.

Az ilyen különösen erősen szennyezett textíliákat mosni ki alaposan: használjon elegendő mennyiségű mosószert és válasszon magas hőmérsékletet. Kétséges esetben ezeket mosni ki többször.

- ▶ Tűzveszély miatt tilos a textíliákat vagy termékeket szárítani,
 - ha ipari kemikáliákat használtak a tisztításhoz (pl. egy vegytisztításnál).
 - ha túlnyomórészt habgumi, gumi vagy gumihoz hasonló részeket tartalmaznak. Ilyenek pl. a latex-habgumiból készült termékek, zuhanysapkák, vízálló textíliák, gumírozott termékek és ruhadarabok, habgumi-betétes fejpárnák,
 - ha töltve vannak és sérültek (pl. párnák és dzsekik). A kihulló töltet tüzet okozhat.
- ▶ Öblítőszer vagy hasonló termékeket úgy kell alkalmazni, ahogyan azt az öblítőszer útmutatásában meghatározták.
- ▶ Figyelmeztetés: a mosó-szárítógépet soha ne kapcsolja ki a szárítási program befejeződése előtt. Kivéve, ha minden darabot azonnal kivesz és úgy teregeti ki, hogy a hőt le tudják adni.
- ▶ A mosó-szárítógépet nem szabad vezérelhető dugaszolóaljzaton, pl. időkapcsolón keresztül vagy csúcsterhelés-megszakító elektromos hálózaton üzemeltetni. Ha a szárítási programot a lehűtési fázis befejezése előtt megszakítják, fennáll a ruhák öngyulladásának veszélye.
- ▶ Olyan textíliákat, amelyeket oldószertartalmú tisztítószerrel kezeltek, mosás előtt tiszta vízben jól ki kell öblíteni.

Biztonsági útmutatások és figyelmeztetések

- ▶ Soha ne használjon a mosó-szárítógépben oldószertartalmú tisztítószereket (pl. mosóbenzint). Azok károsíthatják a készülék alkatrészeit, és mérgező gőzök keletkezhetnek. Tűz- és robbanásveszély áll fenn!
- ▶ Ha a mosószer a szembe kerül, azonnal öblítse ki bő langyos vízzel. Véletlen lenyelés esetén azonnal kérjen orvosi segítséget. Sérült vagy érzékeny bőrű személyek kerüljék a mosószerrel történő érintkezést.
- ▶ A maximális töltetmennyiség a mosásnál 8,0 kg, a szárításnál 5,0 kg (száraz textília). A részlegesen alacsonyabb töltet mennyiségeket az egyes programokhoz a „Programáttekintés“ fejezetben találja meg.

Tartozékok

- ▶ Kizárólag eredeti Miele tartozékokat használjon. Más alkatrészek fel- vagy beszerelése esetén érvényüket veszítik a garanciális, jótállási és adott esetben a termékfelelősségre vonatkozó igények.
- ▶ Ügyeljen arra, hogy a megvásárolható tartozékként kapható Miele lábazat illeszkedjen ehhez a mosó-szárítógéphez.
- ▶ A Miele a mosó-szárítógép sorozatgyártásának befejezését követően még legfeljebb 15 évig, de legalább 10 évig garantálja a berendezés működéséhez szükséges pótalkatrészek rendelkezésére állását.

A Miele nem tehető felelőssé azon károkért, amelyek a biztonsági előírások és figyelmeztetések figyelmen kívül hagyásából származnak.

A mosó-szárítógép kezelése

Kezelőpanel

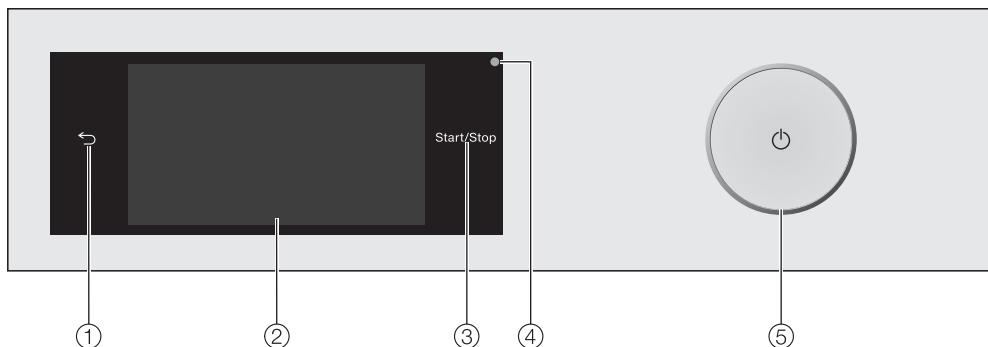

① Érintőgomb ↵

Egy szintet visszalép a menüben.

② Érintőkijelző

③ **Start/Stop érintőgomb**

A *Start/Stop* érintőgomb megérintésével elindíthatja a választott programot, vagy megszakíthatja a már elindított programot. Az érintőgomb pulzál, ha el lehet indítani egy programot. A program elindítása után az érintőgomb folyamatosan világít.

④ **Optikai interfész**

Adatátviteli pont az ügyfélszolgálat számára.

⑤ **gomb**

A mosó-szárítógép be- és kikapcsolásához. A mosó-szárítógép energiatakarékosági okokból automatikusan kikapcsol. A kikapcsolásra a program befejezése/gyűrdésvédelem után 15 perccel, illetve a bekapcsolás után ugyanennyivel kerül sor, ha nem történik további kezelési művelet.

Érintőkijelző és érintőgombok

A(z) ↵ és *Start/Stop* érintőgombok, valamint a kijelzőn lévő érintőgombok az ujjhegyekkel való érintésre reagálnak.

Az érintőkijelzőt hegyes vagy éles tárgyak, mint pl. ceruzák, tollak megkarcolhatják.

Az érintőkijelzőt csak ujjal érintse meg.

A mosó-szárítógép kezelése

Főmenü

A mosó-szárítógép bekapcsolását követően a kijelzőn megjelenik a főmenü.

A főmenüből juthat el az összes fontos almenübe.

A(z)  érintőgomb megérintésével bármikor visszajuthat a főmenübe. A korábban beállított értékek nem mentődnek el.



A kijelzőn végigsimítva lapozhat a főmenü következő oldalaira.

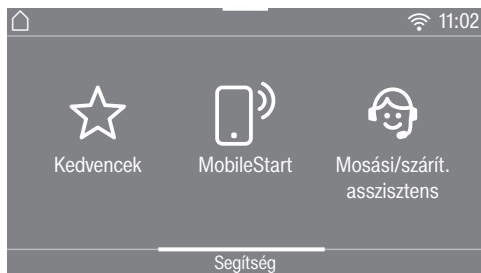

vagy



Mosás

Kiválaszthatja a különböző mosóprogramokat.

Szárítás

Kiválaszthatja a különböző szárítóprogramokat.

Mosás + szárítás

Olyan programokat választhat ki, amelyeknél egymás után közvetlenül mosás és szárítás is történik.

☆ Kedvencek

Legfeljebb 12, saját igényeihez igazított mosóprogramot menthet el (lásd a „Kedvec programok“ című fejezetet).

MobileStart

A(z) MobileStart segítségével a mosó-szárítógépet a Miele alkalmazáson keresztül távirányítással vezérelheti.

A(z) Távvezérlés beállításnak bekapcsolva kell lennie.

Érintse meg a(z) MobileStart érintőgombot, és kövesse a kijelzőn megjelenő utasításokat.

A mosó-szárítógép kezelése

Mosási/szárít. asszisztens

A *mosási és szárítási asszisztens* lépésről lépésre vezeti el önt mosnivaló ruhájának optimális mosási és szárítási programjához (lásd a „Mosási és szárítási asszisztens” című fejezetet).

Ápolás

A(z) *Ápolás* menüben találja az ápolási opciókat a TwinDos rendszerhez, valamint a(z) *Szállkiöblítés* és a(z) *Gép tisztítása* programokhoz (lásd a „Tisztítás és ápolás” című fejezetet).

Beállítások

A(z) *Beállítások* menüben tudja a mosó-szárítógép elektronikáját a változó követelményekhez igazítani (lásd a „Beállítások” fejezetet).

Példák a kezelésre

Választéklisták

Mosás menü (egyszerű kiválasztás)

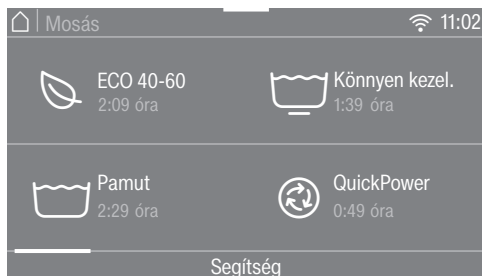

Balra vagy jobbra a kijelző végigsimítósával lapozhat. Helyezze az ujját az érintőkijelzőre, és mozgassa a kívánt irányba.

A narancssárga gördítősáv mutatja, hogy további választási lehetőségek következnek.

Egy mosóprogram kiválasztásához érintsen meg egy programnevet.

A kijelző a választott program alapmenüjébe vált.

Extrák menü (többszörös választás)



Balra vagy jobbra a kijelző végigsimítósával lapozhat. Helyezze az ujját az érintőkijelzőre, és mozgassa a kívánt irányba.

A narancssárga gördítősáv mutatja, hogy további választási lehetőségek következnek.

Extrák kiválasztásához érintsen meg egy vagy több *Extrák* érintőgombot.

Az aktuálisan kiválasztott *Extrák* narancsszínűek.

Egy kiválasztott *Extra* elvetéséhez érintse meg újra az *Extrák* érintőgombot.

Az *OK* érintőgombbal a kijelölt *Extrák* aktiválódnak.

Számértékek beállítása

Egyes menükben számértékeket lehet beállítani.

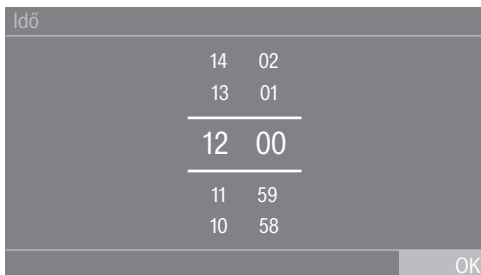

A számokat felfelé vagy lefelé simítással adja meg. Helyezze az ujját a módosítandó számjegyre, és mozgassa az ujját a kívánt irányba. Az **OK** érintőgombbal rögzítheti a beállított számértéket.

Tanács: Ha a számjegyeket csak rövid ideig érinti meg, megjelenik a számjegyblokk. Amint érvényes értéket ad meg, az **OK** érintőgomb zöldre vált.

Legördülő menü

A legördülő menüben különböző információkat jeleníthet meg, pl. egy mosóprogramhoz.

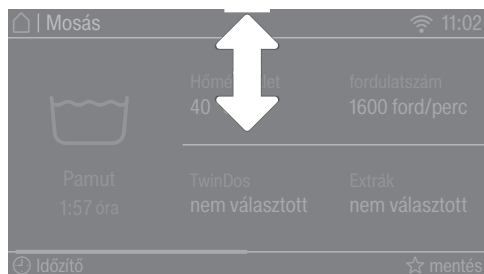

Érintse meg a képernyő felső szélét középen, és húzza az ujját a kijelzőn lefelé.

Segítség megjelenítése

A főmenüben és a programválasztó menükben megjelenik a(z) **Segítség** a kijelző alsó sorában.

- Érintse meg a(z) **Segítség** érintőgombot az útmutatások megjelenítéséhez.
- Az előző képernyőhöz való visszatérés érdekében érintse meg a(z) **Bezár** érintőgombot.

Kilépés a menüszintből

- Az előző képernyőre jutáshoz érintse meg a(z) **↶** érintőgombot.

Az eddig bevitt, de az **OK** gombbal nem jóváhagyott adatokat a rendszer nem menti el.

A készülék alkalmazása

A mosó-szárítógéppel az alábbiakat teheti:

- **külön mosás**
max. 8,0 kg töltettel (a programtól függően).
- **külön szárítás**
max. 5,0 kg töltettel (a programtól függően).
vagy
- **megszakítás nélküli mosás és szárítás**
max. 5,0 kg töltettel (a programtól függően).

Első üzembe helyezés

⚠ A helytelen felállítás és csatlakoztatás károkat okozhat.

A mosó-szárítógép helytelen felállítása és csatlakoztatása súlyos anyagi károkkal jár.

Vegye figyelembe a „Telepítés“ című fejezetet.

Ennél a mosó-szárítógépnél egy teljes működéspróbát hajtottak végre, ezért található a dobban vízmaradvány.

A védőfólia és a gyári címkék eltávolítása

■ Távolítsa el:

- a védőfóliát (amennyiben van) az ajtóról
- az összes gyári címkét (amennyiben van) az elülső oldalról és a tetőről

Azokat a címkéket, amelyeket az ajtó kinyitása után lát meg (pl. a típusátla), kérjük ne távolítsa el!

Vegye ki a mosószeres patronákat és a könyökidomot a doból.

A dobban található két mosószeres flakon az automatikus mosószer-adagoláshoz és egy könyökidom a leeresztő tömlőhöz.

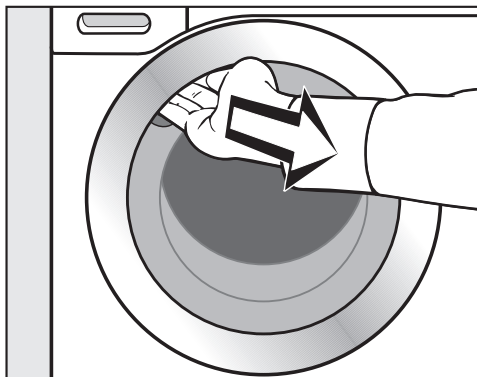

- Nyúljon be a mélyedésbe és nyissa ki az ajtót.
- Vegye ki mindkét flakont és a könyökidomot.

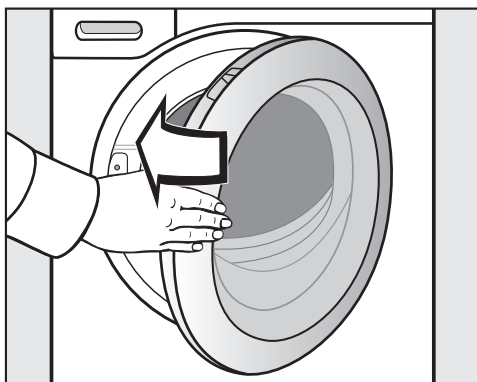

- Kis lendülettel csukja be az ajtót.

Miele@home

A mosó-szárítógépet integrált Wi-Fi modullal láttuk el.

A használatához szüksége van a következőkre:

- Wi-Fi-hálózat
- Miele App alkalmazás
- Miele felhasználói fiók. A felhasználói fiókot a Miele App segítségével tudja létrehozni.

A Miele App végigvezeti önt a mosó-szárítógép és az otthoni Wi-Fi hálózat közötti kapcsolat létrehozásán.

Miután rácsatlakoztatta a mosó-szárítógépet a Wi-Fi hálózatra, az alkalmazással pl. a következő műveleteket végezheti el:

- Távolról vezérelheti mosó-szárítógépét.
- Információkat kérhet le mosó-szárítógépe üzemi állapotáról.
- Tudnivalókat hívhat le mosó-szárítógépe programjának lefutásához.

A mosó-szárítógép Wi-Fi hálózatra csatlakoztatásával akkor is megnövekszik az energiafogyasztás, ha a mosó-szárítógép ki van kapcsolva.

Gondoskodjon arról, hogy a mosó-szárítógép felállítási helyén Wi-Fi-hálózatának jelerőssége megfelelő legyen.

A Wi-Fi kapcsolat elérhetősége

A Wi-Fi kapcsolat egy frekvencia tartományt oszt meg más készülékekkel (pl. mikrohullámú sütő, távirányítású játékok). Ezért időszakos vagy állandó kapcsolódási zavarok léphetnek fel. A kínált funkciók állandó rendelkezésre állását ezért nem lehet biztosítani.

A Miele@home elérhetősége

A Miele App használata a Miele@home szolgáltatások elérhetőségétől függ az ön országában.

A Miele@home szolgáltatás nem minden országban elérhető.

Információkat az elérhetőségről a www.miele.com weboldalon talál.

Miele alkalmazás

A Miele alkalmazást ingyenesen letöltheti az Apple AppStore-ból vagy a Google Play áruházból.



Első üzembe helyezés

A mosó-szárítógép bekapcsolása

- Nyomja meg a(z)  gombot.

Megjelenik az üdvözlő képernyő.

A kijelző végigvezeti az első üzembe helyezés **6 lépésén**.

1. A kijelző nyelvének beállítása

Felszólítást kap a kijelző nyelvének megadására. A nyelv a *Beállítások menü* segítségével utólag bármikor átállítható.

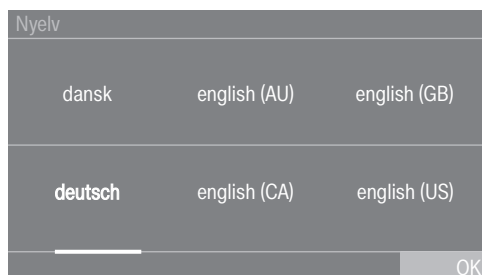

- Lapozzon jobbra vagy balra, amíg a kívánt nyelv meg nem jelenik.
- Érintse meg a kívánt nyelv érintőgombját.

A választott nyelv *narancs színű*, és a kijelző a következő beállításra vált.

2. Miele@home beállítása

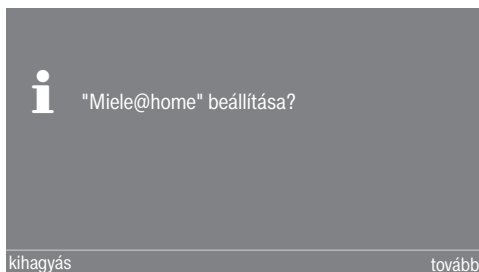

- Ha a Miele@home-ot rögtön a beüzemeléskor állítja be, érintse meg a(z) tovább érintőgombot.

Tanács: Ha a beállítást későbbre szeretné elhalasztani, érintse meg a(z) kihalasztás érintőgombot. A kijelzőn a következő üzenet jelenik meg:

 Későbbi beállítás a "Beállítások" / "Miele@home" alatt lehetséges.

Hayja jóvá az *OK* érintőgombbal.

Csatlakoztatási mód kiválasztása

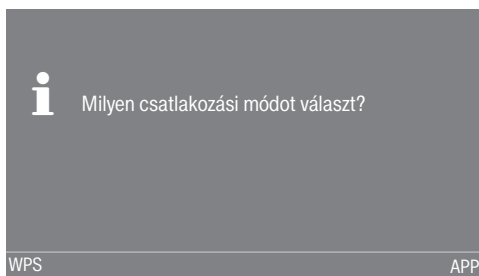

- Válassza ki a kívánt csatlakoztatási módot.

A kijelző és a Miele App végigvezetik önt a további lépéseken.

3. Időformátum beállítása

Az időt 24 vagy 12 órás formában jelenítheti meg.

- Válassza ki a kívánt időformátumot és nyugtázza az *OK* érintőgombbal.

A kijelző az idő beállítására vált.

Idő beállítása

Ez a kérés csak akkor jelenik meg, ha a mosó-szárítógépet nem csatlakoztatta a Wi-Fi hálózatra. A Wi-Fi hálózatra történő csatlakozáskor az idő automatikusan beállítódik.

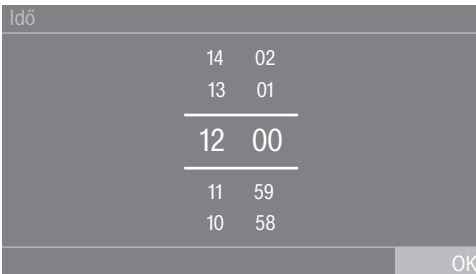

- Helyezze az ujját a módosítandó számjegyre, és mozgassa az ujját a kívánt irányba.
- Hagyja jóvá az *OK* érintőgombbal.

4. Szállítási biztosíték eltávolítása

 Az el nem távolított szállítási biztosíték károkat okozhat.

Az el nem távolított szállítási biztosíték károkat okozhat a mosó-szárítógépben és a mellette álló bútorokban/készülékekben.

Távolítsa el a szállítási biztosítékot a „Beszerelés“ fejezetben leírtak szerint.

A kijelzőn a következő üzenet jelenik meg:

i Távolítsa el a szállítási biztosítékot és vegye figyelembe a használati útmutató biztonsági és üzembe helyezési útmutatásait

- A szállítási biztosíték eltávolítását hagyja jóvá az *OK* érintőgombbal.

A kijelző a következő beállításra vált.

Első üzembe helyezés

5. TwinDos beállítása

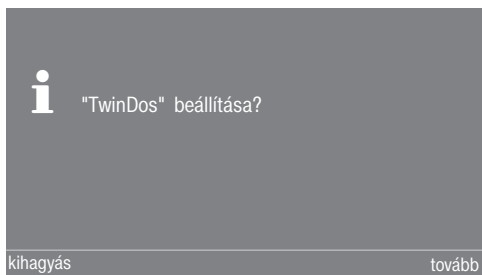

- Érintse meg a(z) tovább érintógombot a TwinDos közvetlen beállításához.

Tanács: Ha a beállítást későbbre szeretné elhalasztani, érintse meg a(z) kihagyás érintógombot. A kijelzőn megjelenik a következő üzenet:

i Későbbi beállítás a "Beállítások" / "TwinDos" alatt lehetséges.

Hagyja jóvá az OK érintógombbal.

① rekesz beállítása

A továbbiakban a Miele Ultraphase 1 és Miele Ultraphase 2 beállítását ismertetjük. Más mosószerek beállítása hasonlóan történik.



- Érintse meg a(z) Miele UltraPhase 1 érintógombot.



A kijelzőn a következő üzenet jelenik meg:

i A mosószer adagolási javaslatát a normál szennyezettségű mosási folyamatra adja meg. Vegye figyelembe a vízkeménységet.

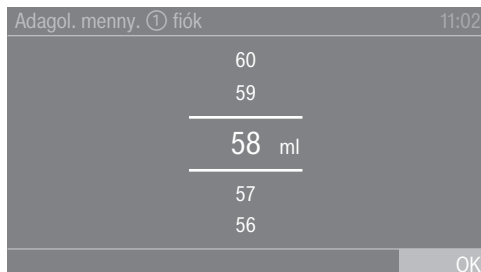
Az UltraPhase 1 adagolási mennyisége a(z)  esetre **(keménységi tartomány: II)** előre be van állítva.



- Hagyja jóvá az előre beállított értéket az OK érintógombbal, vagy korrigálja az értéket.

UltraPhase 1	
 I-es keménység	46 ml
 II-es keménység	58 ml
 III-as keménység	70 ml

A kijelzőn a következő jelenik meg:

i ① tartály behelyezése

Első üzembe helyezés

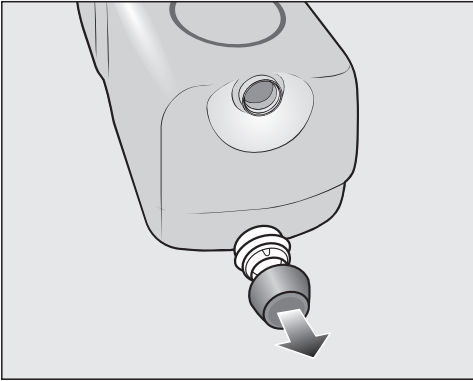

- Távolítsa el a kupakokat a mellékelt UltraPhase 1 mosószeres flakonokról.

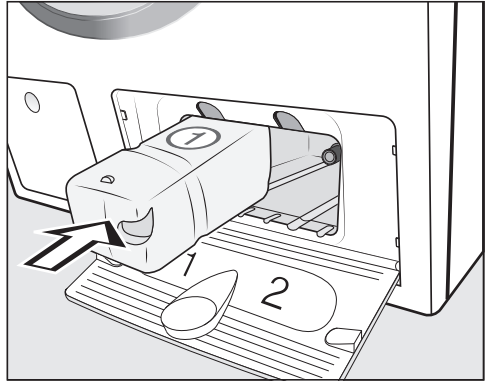

- Tolja be az UltraPhase 1 mosószerflakont az 1. fiókba, míg hallhatóan be pattan.

A kijelzőn a következő üzenet jelenik meg:

- Most végezze el a beállítást az UltraPhase 2-höz.

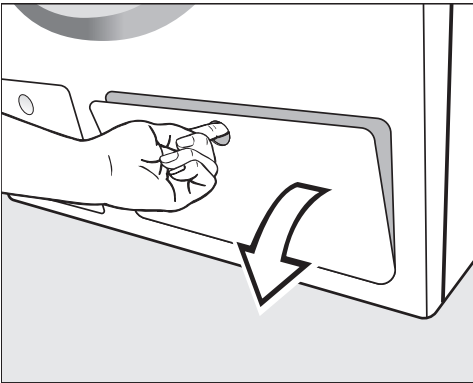

- Nyissa fel a TwinDos fedelét.



Első üzembe helyezés

② rekesz beállítása

Az UltraPhase 2 adagolási mennyisége a(z)  opcióra **(keménységi tartomány: II)** előre be van állítva.

Adagol menny. ② fiók	11:02
47	
46	
<hr/>	
45 ml	
<hr/>	
44	
43	
	OK

- Hagyja jóvá az előre beállított értéket az **OK** érintőgombbal, vagy korrigálja az értéket.

UltraPhase 2	
 I-es keménység	36 ml
 II-es keménység	45 ml
 III-as keménység	54 ml

A kijelzőn a következő jelenik meg:

i ② tartály behelyezése

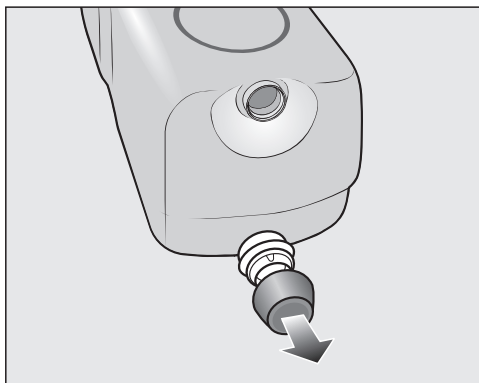

- Távolítsa el a kupakokat a mellékelt UltraPhase 2 mosószeres flakonokról.

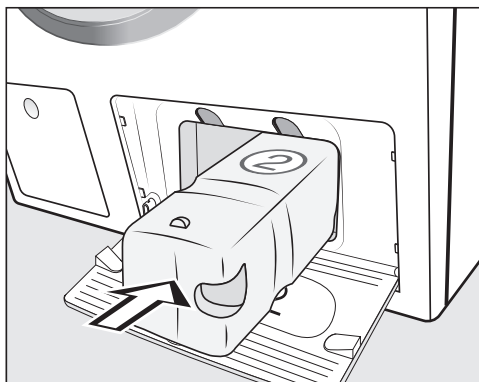

- Tolja be az UltraPhase 2 mosószerflakont a 2. fiókba, míg hallhatóan bepatantan.

A kijelzőn a következő üzenet jelenik meg:

i "TwinDos" beállítva. Módosításokat a "Beállítások" / "TwinDos" alatt végezhet.

- Hagyja jóvá az **OK** érintőgombbal.
- Csukja be a TwinDos fedelét.

A kijelző a kalibrálási programra vált.

6. A kalibrálási program indítása

Az optimális víz- és áramfogyasztáshoz, valamint az optimális mosási és szárítási eredményhez a mosó-szárítógépet kalibrálni kell.

Ehhez el **kell** indítani a *Pamut* programot mosnivaló nélkül.

Egy másik program elindítása csak a kalibrálás után lehetséges.

A kijelzőn a következő üzenet jelenik meg:

i Nyissa ki a vízcsapot és a Pamut 90°C programot üres dobbal indítsa el

■ Hagyja jóvá az *OK* érintőgombbal.

A kijelző a *Pamut* program alapmenüjére vált.



■ Nyissa meg a vízcsapot.

■ Érintse meg a *Start/Stop* érintőgombot.

A mosó-szárítógép kalibrálására szolgáló program elindult. Időtartama kb. 2 óra.

A végét egy üzenet jelzi a kijelzőn:

i Az üzembehelyezés befejeződött.

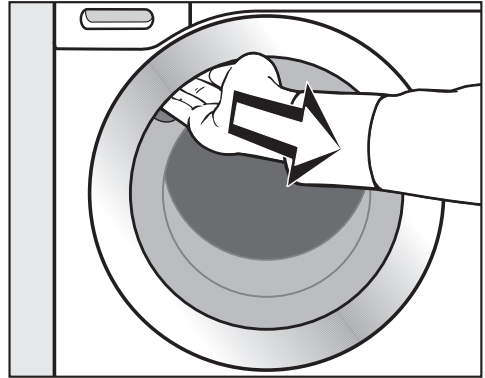

■ Nyúljon be a mélyedésbe, és nyissa ki az ajtót.

Tanács: Hagyja nyitva az ajtót résnyire, hogy a dob megszáradhasson.

■ Kapcsolja ki a mosó-szárítógépet a(z)  gombbal.

Energia- és vízfogyasztás

- Használja ki a mindenkori mosóprogram maximális töltetmennyiségét. Az energia- és vízfogyasztás az összmenyiségre vonatkozóan így a legalacsonyabb.
- Az energia- és vízigény szempontjából hatékony programoknak általában hosszabb a lefutási idejük. A program lefutási idejének meghosszabbítása révén ugyanolyan mosási eredmény érhető el, miközben csökkenthető a ténylegesen elért víz hőmérséklet. Például a(z) ECO 40-60 programnak hosszabb a lefutási ideje, mint a Pamut 40 °C-os vagy 60 °C-os programnak. A(z) ECO 40-60 program azonban energia- és vízfogyasztás szempontjából hatékonyabb.
- A kisebb, enyhén szennyezett ruhamennyiségek mosásához használja a(z) Expressz 20 programot.
- A modern mosószeresek lehetővé teszik az alacsony mosási hőmérsékleten (pl. 20 °C) való mosást. Energiatakarékosság céljából használjon megfelelő hőmérséklet-beállításokat.
- A mosó-szárítógép belső higiéniájának biztosításához időnként ajánlatos 60 °C feletti hőmérsékleten mosási műveletet indítani. A kijelzőn a(z) Higiénia info: válassza ki az "Ápolás" programot és indítsa el a "Készülék tisztítása" lehetőséget. üzenettel emlékezteti erre a mosó-szárítógép a felhasználót.

Mosószer

- Pontos adagoláshoz használja az automatikus mosószer-adagolást.
- Az adagolásnál vegye figyelembe a ruhák szennyezettségi fokát.
- Legfeljebb annyi mosószert használjon, amennyi a mosószer csomagolásán fel van tüntetve.

Tipp a mosást követő gépi szárításhoz

A szárítás során az energia-megtakarításhoz válassza a lehető legmagasabb centrifugálási fordulatszámot a mosás után, valamint a termocentrifugálásnál.

1. Ruhák előkészítése

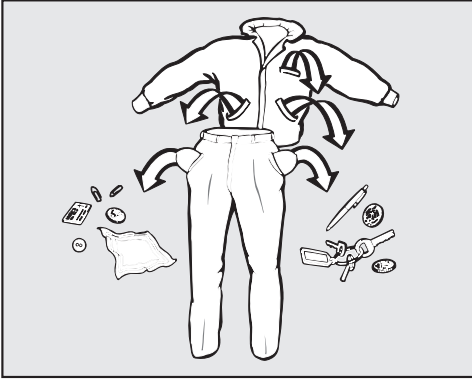

- Ürítse ki a zsebeket.

⚠ Az idegen tárgyak károkat okozhatnak.

A zsegek, érmék, gémkapcsok stb. károsíthatják a textíliát és az alkatrészeket.

Mosás előtt ellenőrizze a ruhadarabokat, és távolítsa el az idegen tárgyakat.

A szennyes szétválogatása

- Válogassa szét a textíliákat szín szerint és az ápolási címkén található piktogramok szerint (a gallérnál vagy az oldalsó varrásnál).

Tanács: A sötét textíliák gyakran „engedik a színüket” az első mosásoknál. Hogy semmi ne színeződjön el, mossa külön a világos és sötét textíliákat.

A foltok előkezelése

- Mosás előtt távolítsa el a foltokat a textíliákról, lehetőleg addig, amíg frissek. Színtartó kendővel itassa fel a foltokat. Ne dörzsölje őket.

Tanács: A foltok (vér, tojás, kávé, tea stb.) gyakran kis trükkökkel eltávolíthatók, ezeket a Miele mosási lexikonjában találja. A Miele mosási lexikonját a Miele weboldalán találja.

⚠ Az oldószertartalmú tisztítószerrek károkat okozhatnak.

A tisztítóbenzin, a folttisztító szer stb. károsíthatja a műanyag alkatrészeket.

A textíliák kezelésekor ügyeljen arra, hogy semmilyen műanyag alkatrészt ne érjen a tisztítószer.

⚠ Az oldószertartalmú tisztítószerrek robbanásveszélyesek.

Oldószertartalmú tisztítószer használatakor robbanóképes elegy keletkezhet.

Ne használjon oldószertartalmú tisztítószerket a mosó-szárítógépben.

Általános tanácsok

- Függyönyöknél: a görgőket és az ólomzsinórt távolítsa el vagy kösse be egy zacskóba.
- Melltartóknál a kibomlott merevítőt varrja vissza vagy távolítsa el.
- A cipzárat, tépőzárakat, bújtatókat és patentokat mosás előtt zárja össze.
- Cipzárassa be az ágynemű- és a párnahuzatokat is, hogy ne kerülhessenek beléjük kis tárgyak.

Ne mosson olyan textíliákat, amelyek **nem mosható** jelöléssel vannak ellátva (☒ ápolási piktogram).

MOSÁS

2. Program kiválasztása

A mosó-szárítógép bekapcsolása

- Nyomja meg a(z)  gombot.

A dobmegvilágítás bekapcsol.

A dobmegvilágítás néhány perc után automatikusan kialszik.

Tanács: A dobmegvilágítás ismételt bekapcsolásához nyissa meg a legördülő menüt az Áttekintés menüben, és érintse meg a(z)  érintőgombot.

A kijelzőn megjelenik a főmenü.

Programválasztás

- Érintse meg a(z) Mosás érintőgombot.

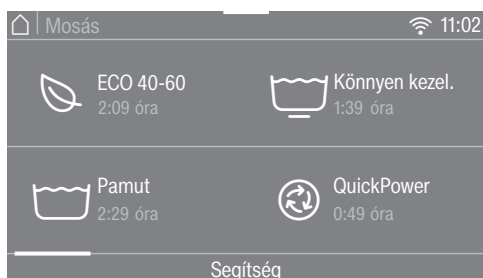

- Lapozzon a kijelzőn jobbra, amíg a kívánt program meg nem jelenik.
- Érintse meg a program érintőgombját.

A kijelző a program alapmenüjére vált.

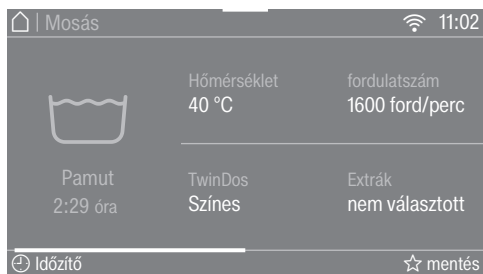

Három további lehetősége van egy program kiválasztására:

- elmentett kedvenc programok
- a mosási/szárítási asszisztens
- Miele MobileStart

3. A programbeállítások kiválasztása

A hőmérséklet kiválasztása

Módosíthatja egy mosóprogram előre beállított hőmérsékletét.

A mosó-szárítógépben elért hőmérsékletek a kiválasztott hőmérsékletektől eltérhetnek. Az energiabefektetés és a mosási idő kombinációjával optimális mosási eredményt ér el.

- Érintse meg a(z) Hőmérséklet érintőgombot.
- Válassza ki a kívánt hőmérsékletet.

A kijelző a mosóprogram alapmenüjére vált át.

A fordulatszám kiválasztása

Módosíthatja egy mosóprogram előre beállított centrifugálási fordulatszámát.

- Érintse meg a(z) fordulatszám érintőgombot.
- Válassza ki a kívánt centrifugálási fordulatszámot.

A kijelző a mosóprogram alapmenüjére vált át.

TwinDos aktiválása

A TwinDos-adagolás minden olyan programnál automatikusan be van kapcsolva, amelyeknél adagolás lehetséges.

1. TwinDos be- vagy kikapcsolása

- Érintse meg a(z) TwinDos érintőgombot és válassza ki a(z) ki vagy be lehetőséget.

2. Mosószer kiválasztása

A Miele 2 fázisú rendszerének használatakor meg kell adnia a ruha színének összetételét.

- Fehér ruhákhoz válassza a(z) Fehér lehetőséget, színes ruhákhoz pedig a(z) Színes opciót.

Ha más mosószeret használ, ezeket ki kell választania.

- Válassza ki a(z) ① vagy ② rekeszt.

Tanács: Csak a programhoz engedélyezett mosószer kerülnek kijelzésre.

3. Szennyezettségi fok kiválasztása

A kijelző megkérdezi a ruhák szennyezettségi fokát.

- Válasszon a(z) enyhe, normál és a(z) erős közül.
- Hagyja jóvá a kiválasztást az OK érintőgombbal.

A TwinDos be van kapcsolva.

A kijelző a mosóprogram alapmenüjére vált át.

További információk: „Mosás“ fejezet, 5. „Mosószer hozzáadása“ bekezdés, „TwinDos“.

MOSÁS

Extrák kiválasztása

A mosóprogramokat Extrák segítségével tudja kiegészíteni.

- Érintse meg a(z) Extrák érintőgombot.
- Válasszon ki egy vagy több Extrát.

Nem minden Extrát lehet egymással kombinálni. A nem kombinálható Extrák elsötétülnek és nem választhatók ki.

- Hagyja jóvá az *OK* érintőgombbal.

A kijelző a mosóprogram alapmenüjére vált át.

További információkat a „Mosás“ fejezet „Extrák“ című bekezdésében talál.

CapDosing aktiválása

Ehhez a mosóprogramhoz használhatja a kapszulaadagolást.

- Érintse meg a(z) CapDosing érintőgombot.

A kijelzőn megjelennek a programhoz kiválasztható kapszulafajták.

- Válassza ki a kívánt kapszulafajtát.

A kapszulaadagolás aktív.

A kijelző az alapmenüre vált.

További információkat itt talál: „Mosás“ fejezet, „5. Mosószer hozzáadása“ bekezdés, „CapDosing“.

Foltok kiválasztása

A foltos ruhák jobb tisztítása érdekében különböző foltfajták választhatók ki. A mosóprogram ezekhez igazodik.

- Érintse meg a(z) Foltok érintőgombot.
- Válassza ki a listából a ruháin lévő foltok típusát.

- Hagyja jóvá a kiválasztást az *OK* érintőgombbal.

Bizonyos foltok kiválasztása során hasznos információs szövegek jelennek meg.

- Nyugtázza az információs szövegeket az *OK* érintőgombbal.

A kijelző az alapmenüre vált.

⌚ Időzítő

Az Időzítővel meghatározhatja egy program végét vagy kezdetét.

További információkat az „Időzítő/SmartStart“ fejezetben talál.

4. A mosó-szárítógép bepakolása

Az ajtó nyitása

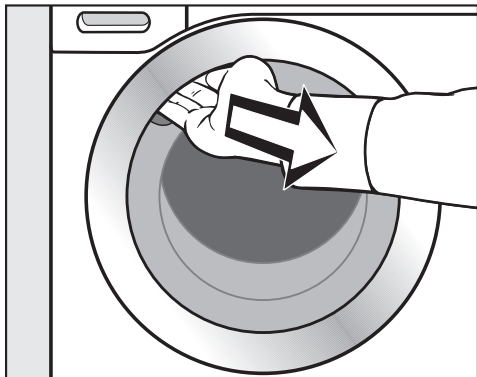

- Nyúljon be a mélyedésbe, és nyissa ki az ajtót.

Ellenőrizze, hogy a dobban nincsenek-e állatok vagy idegen tárgyak, mielőtt a mosnivalót bepakolja.

- Helyezze a szennyeset széthajtogatva és lazán a dobba.

A különböző méretű ruhadarabok növelik a mosóhatást és a centrifugálás során jobban eloszlanak.

Az energia- és vízfogyasztás – a teljes töltetmennyiségre vonatkoztatva – maximális töltetmennyiségnél a legacsonyabb. A túltöltés rontja a mosási eredményt, és elősegíti a gyűrődések képződését.

Tanács: A legördülő menüben megjelenik a választott program maximális töltetmennyisége.

Az ajtó zárása

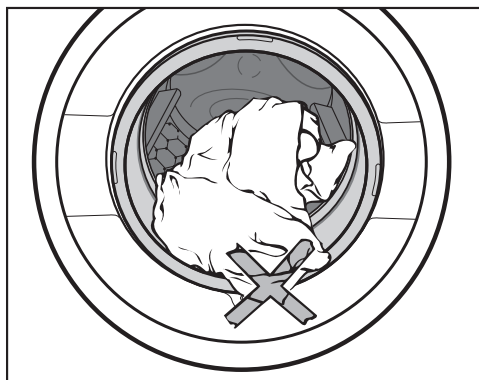

- Ügyeljen arra, hogy ne szoruljon be textil az ajtó és a tömítőgyűrű közé.

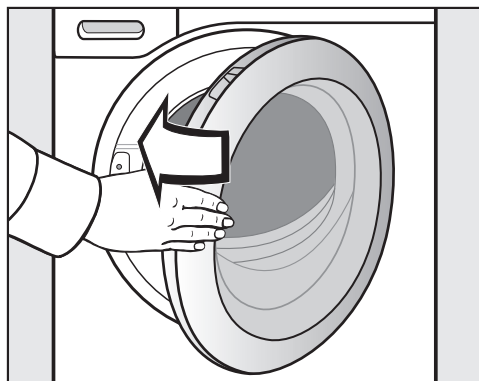

- Kis lendülettel csukja be az ajtót.

5. Mosószer hozzáadása

A mosószert adagolhatja a TwinDos rendszerrel **A**), a mosószeraadagoló-fiókon keresztül **B**) vagy kapszulás adagolással **C**).

A) TwinDos

A mosó-szárítógépet TwinDos rendszerrel láttuk el.

A TwinDost aktiválni kell, lásd az „Első üzembe helyezés” című fejezetet.

Az UltraPhase 1 és UltraPhase 2 működési módja

Az UltraPhase 1 egy folyékony mosószer, amely oldja a szennyeződést, és eltávolítja a leggyakoribb foltokat. Az UltraPhase 2 egy fehérítőszer, amely eltávolítja a makacs foltokat. Mindkét szer a mosási folyamat különböző időpontjaiban kerül adagolásra az optimális mosási eredmény elérése érdekében. Az UltraPhase 1 és az UltraPhase 2 alaposan megtisztítja a fehér és színes textíliákat. Az UltraPhase 1 és az UltraPhase 2 eldobható flakonokban kapható a www.shop.miele.hu címen vagy a Miele szakkereskedőjénél.

A TwinDos-adagolás bekapcsolása

A TwinDos-adagolás minden olyan programnál automatikusan be van kapcsolva, amelyeknél adagolás lehetséges.

Tanács: A mosószerek adagolási mennyiségei előre be vannak állítva. Túl erős habképződés esetén a  *Beállítások*, *Programlefutás*, *TwinDos* menüben csökkentheti az adagolási mennyiséget.

A TwinDos-adagolás módosítása

Módosíthatja a szennyes javasolt színösszetételét.



- Érintse meg a(z) TwinDos érintőgombot, és válassza ki a kívánt színösszetételt.

A TwinDos-adagolás kikapcsolása

- Érintse meg a(z) TwinDos érintőgombot.
- Érintse meg a(z) ki érintőgombot.

Szennyezettségi fok kiválasztása

A mosnivaló szennyezettsége 3 szennyezettségi fokra van felosztva:

-  enyhe
Nem látható szennyeződés és folt
-  normál
Láthatók a szennyeződések és/vagy néhány kisebb folt is észlelhető
-  erős
Jól látható szennyeződések és/vagy foltok

A mosószer TwinDosen keresztüli adagolási mennyisége és az öblítéskori vízmennyiség a(z)  normál szennyezettségi fokra van beállítva.

- Másik szennyezettségi fok kiválasztásához érintse meg a(z) TwinDos érintőgombot.

A mosószer mennyisége és az öblítővíz mennyisége a szennyezettségi foknak megfelelően módosul.

Egyes programokban nem választható ki szennyezettségi fok. Ezeket a programokat enyhén szennyezett ruhákhoz tervezték.

További szerek alkalmazása a folteltávo- lítóhoz

Ha további szereket is használ a folteltávo-
lítóhoz, a következő lehetőségei van-
nak:

- Cap Booster használata és a CapDo-
sing aktiválása
- Töltse a folteltávo-
lító sót a mosósze-
res fiók  rekeszébe.

B Mosószeres fiók

Bármilyen mosószeret használhat, amely
a háztartási gépekhez megfelelő. Vegye
figyelembe a mosószer-csomagoláson
lévő használati és adagolási útmutatót.

Ügyeljen arra, hogy a TwinDos adago-
lás ki legyen kapcsolva.

A mosószer betöltése

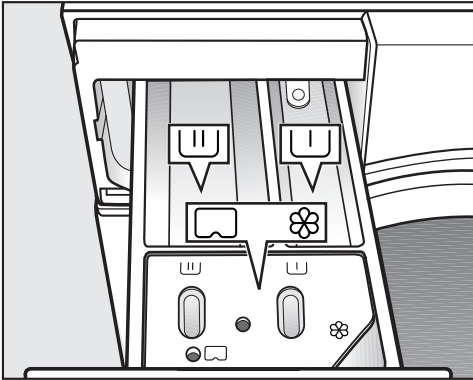

- Húzza ki a mosószeres fiókot, és tölt-
se be a mosószeret a kamrákba.

 Mosószer az előmosáshoz

 Mosószer a főmosáshoz és az áz-
tatáshoz

 Öblítőszer, vasaláskönnyítő, folyé-
kony keményítő vagy kapszula

Folyékony mosószerek használata az előmosásnál

Folyékony mosószerek használata a fő-
mosásban aktivált előmosás esetén
nem lehetséges.

A főmosáshoz használjon por alakú mo-
sószeret.

Mosószer-tabletták vagy mosószer- kapszulák (kivéve Miele kapszulák a CapDosing kapszulás adagoláshoz) használata

A mosószer-tablettákat vagy mosószer-
kapszulákat (kivéve Miele kapszulák a
CapDosing kapszulás adagoláshoz) min-
dig közvetlenül a ruhához tegye a dobba.
A mosószeradagoló-fiókon keresztül
nem lehet őket hozzáadni.

MOSÁS

Öblítőszer betöltése

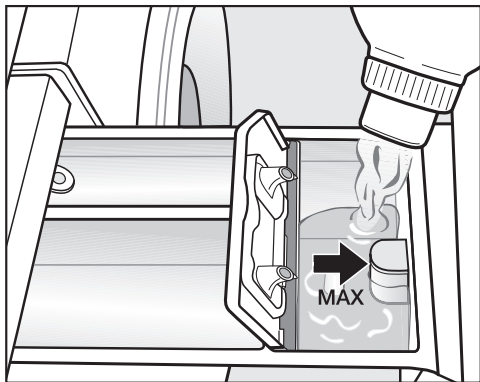

- Töltse az öblítőszer, a vasalássegítőt vagy a folyékony keményítőt a(z)  kamrába. **Ügyeljen a maximális betöltési magasságra.**

A legutolsó öblítéssel kerül a szer a ruhákhoz. A mosóprogram végén egy kis maradék víz marad a kamrában .

Többszöri automatikus keményítés után tisztítsa ki a mosószeradagoló fiókot és különösképpen a szívócsövet.

Tippek az adagoláshoz

A mosószer adagolásánál vegye figyelembe a ruhák szennyezettségi fokát és a töltet mennyiségét. Kisebb töltetmennyiség esetén csökkentse a mosószer mennyiségét (pl. fél töltetnél a mosószer mennyiségét $\frac{1}{3}$ mértékben csökkentse).

Ha túl kevés a mosószer:

- A ruha nem lesz tiszta, továbbá idővel elszürkül és megkeményedik.
- Nagyobb lesz a penészképződés esélye a mosó-szárítógépben.
- A zsírt nem lehet teljesen eltávolítani a ruhából.
- Elősegíti a vízkő lerakódását a fűtőtesteken.

Ha túl sok a mosószer:

- Rossz lehet a mosási, öblítési és centrifugálási eredmény.
- Nagyobb a vízfelhasználás az automatikusan elvégzett kiegészítő öblítés miatt.
- Nagyobb a környezeti terhelés.



A mosószerekről és azok adagolásáról további információkat a „Mosás“ fejezetben a „Mosószer“ bekezdés alatt talál.

© CapDosing

Ha a programbeállításoknál a(z) CapDosing lehetőséget választotta, a mosószer adagolása ehhez a mosóprogramhoz a kapszulán keresztül történik.

Egy mosóprogramhoz csak egy kapszulát lehet kiválasztani.

A kapszulák három különböző tartalommal állnak rendelkezésre:

-  = Textilápoló szerek (pl. öblítő, impregnálószer)
-  = Adalék (pl. mosószerhatás-javító)
-  = Mosószer (csak a főmosáshoz)

Egy kapszula mindig az egy mosáshoz megfelelő mennyiségű szert tartalmazza.

A kapszulákat a www.shop.miele.hu weboldalon, a Miele gyári ügyfélszolgálatán vagy a Miele szakkereskedőjén keresztül szerezheti be.

 A kapszulák veszélyeztethetik az egészségét.

A kapszulában található anyagok lenyelés vagy bőrrel való érintkezés esetén egészségkárosító hatásúak lehetnek.

Tartsa a kapszulákat gyermekektől távol.

Kapszula behelyezése

- Nyissa ki a mosószeres fiókot.

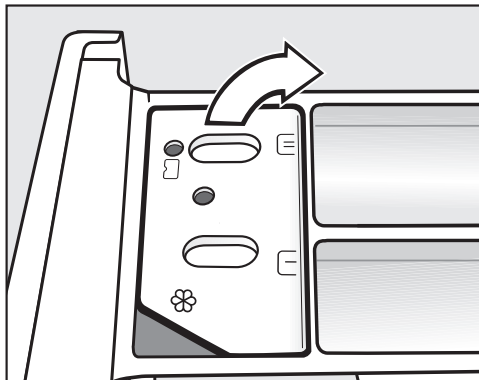

- Nyissa fel a rekesz fedelét  / .

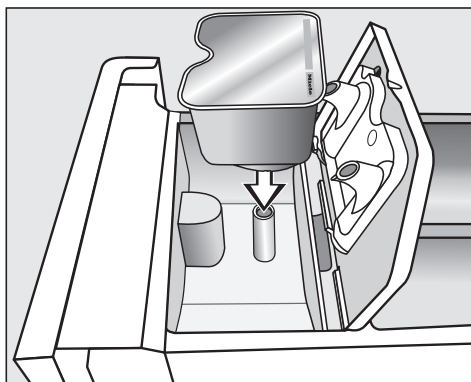

- Nyomja a helyére rajta a kapszulát.

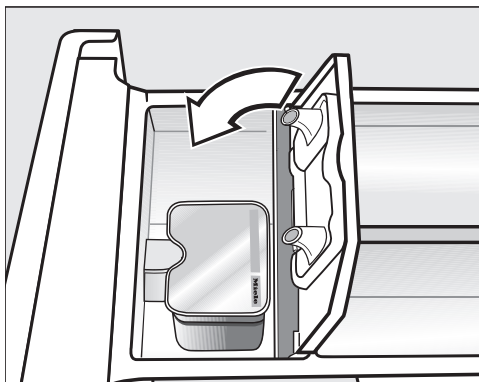

MOSÁS



- Csukja le a fedelet, és nyomja a helyére.
- Csukja be a mosószeres fiókot.

A kapszula a mosószeres fiókba helyezve kinyílik. Ha a kapszulát felhasználatlanul ismét eltávolítják a mosószeres fiókból, a kapszula kifolyhat. Selejtezze ki a kapszulát, és ne használja fel újra.

A mindenkori kapszulafajta tartalma a megfelelő időpontban kerül hozzáadásra a mosóprogramhoz.

A vízbefolyás a(z)  kamrában CapDosing kapszulaadagolás esetén kizárólag a kapszulán keresztül történik. A kapszula használata esetén ne töltsön öblítőt a(z)  kamrába.

- A mosóprogram befejezése után távolítsa el az üres kapszulát.

Műszaki okokból kis mennyiségű víz marad a kapszulában.

6. A program indítása

Ha a *Start/Stop* érintőgomb pulzál, elindíthatja a programot.

- Érintse meg a *Start/Stop* érintőgombot.

Az ajtó reteszel, és a mosóprogram elindul.

A kijelzőn a programállapot látható.

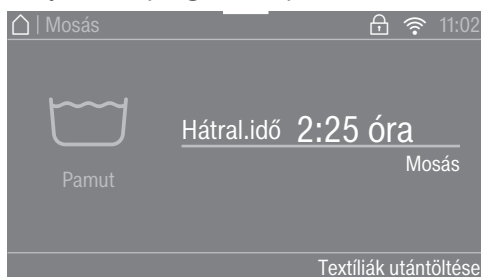

A mosógép tájékoztatja önt arról, melyik szakaszánál tart éppen a program, és a program hátralévő időtartamáról.

Ha késleltetett indítási időt választottak ki, ez a kijelzőn is látható.

Energiamegtakarítás

Tíz perc után a kijelzőelemek elsötétülnek. A *Start/Stop* érintőgomb pulzál.

A kijelzőelemeket újra bekapcsolhatja:

- Érintse meg a *Start/Stop* érintőgombot (nincs hatással a futó programra).

Ruhák utántöltése - AddLoad

Ruhák behelyezése vagy kivétele bármikor lehetséges, amíg a kijelzőn (az) Textíliák utántöltése világít.

- Érintse meg a(z) Textíliák utántöltése érintőgombot.

A kijelzőn a következő jelenik meg:

⋯ Kérem várjon

A mosóprogram leáll, és az ajtó reteszelése kiold.

- Nyissa ki az ajtót.
- Tegyen be vagy vegyen ki ruhát.
- Csukja be az ajtót.
- Érintse meg a *Start/Stop* érintőgombot.

A program folytatódik.

Vegye figyelembe a következőt:

A mosó-szárítógép a program elindítása után nem érzékeli a ruhák mennyiségének változását.

Ezért a mosó-szárítógép a ruha utántöltése vagy egy részének kivétele után mindig a maximális töltetmennyiségből fog kiindulni.

7. Program vége/Ruhák kivétele

Gyűrődésvédelem esetén a dob a program vége után még legfeljebb 30 percig forog. Az ajtó reteszelődik, a képernyőn pedig a következő jelenik meg: *Vége/ Gyűrődésvédelem* és "Start/Stop"-pal kinyit.

- Nyomja meg a *Start/Stop* gombot.

Az ajtó reteszelése kiold.

A gyűrődésvédelem végét követően az ajtó reteszelése automatikusan kiold.

- Nyissa ki az ajtót.
- Vegye ki a ruhákat.

A dobban felejtett ruhadarabok a következő mosásnál összemehetnek, vagy elszínezhetnek más ruhákat. Vegyen ki minden ruhadarabot a doból.

- Ha kapszulát használ, távolítsa el a használt kapszulát a mosószeres fiókból.
- Kapcsolja ki a mosó-szárítógépet a(z)  gombbal.

Tanács: Vegye figyelembe a „Minden mosás vagy szárítás után” című fejezetet.

Centrifugálás

Program	ford./perc
ECO 40–60	1 600
Pamut	1 600
Könnyen kezelhető	1 200
QuickPower	1 600
Kímélő mosás	900
Ingek/blúzok	900
Gyapjú	1 200
Farmer	900
Outdoor	800
Impregnálás	1 000
Függöny	600
Expressz 20	1 200
Sportruházat	1 200
Sötét színű ruhák	1 200
Sportcipők	600
Selyem	600
Tollal töltött ruha	1 200
Fejpárna	1 200
Pamut – higiénia	1 600
Automatikus plusz	1 400
Új textíliák	1 200
Szivattyúzás/centrifugálás	1 600
Csak öblítés	1 600
Keményítés	1 600
Pamut <input type="checkbox"/>	1 600

Végcentrifugálási fordulatszám a mosóprogramban

A program választásakor mindig a mosóprogramhoz optimális centrifugálási fordulatszám jelenik meg a kijelzőn.

Néhány mosási programnál magasabb centrifugálási fordulatszám is választható.

A táblázatban a legmagasabb választható centrifugálási fordulatszám van megadva.

Végcentrifugálás kihagyása (Öblítés állj)

- Válassza ki a(z) Öblítőstop Extrát.

A ruhaneműk az utolsó öblítés után a vízben maradnak. Ezáltal csökkentheti a gyűrődést, ha a ruhákat a program vége után nem veszi ki rögtön a mosó-szárítógépből.

A végcentrifugálás elindítása:

Be van állítva a mosóprogramhoz optimális fordulatszám. A fordulatszámot módosíthatja.

- Érintse meg a(z) Fordulatszám változtatás érintőgombot.
- Válassza ki a kívánt fordulatszámot.
- A *Start/Stop* érintőgombbal indítsa el a végcentrifugálást.

A program befejezése:

- Érintse meg a(z) Fordulatszám változtatás érintőgombot.
- Válassza ki a 0 ford./perc fordulatszámot (centrifugálás nélkül).
- Érintse meg a *Start/Stop* érintőgombot.

A készülék leszivattyúzza a vizet.

Öblítő centrifugálás

A ruhát a készülék a főmosás után és az öblítések között centrifugálja. A végcentrifugálási fordulatszám csökkentésénél adott esetben az öblítő centrifugálási fordulatszám is csökken.

Az öblítő centrifugálás és a végcentrifugálás kihagyása

- Érintse meg a(z) fordulatszám érintőgombot.
- Válassza ki a 0 ford/perc fordulatszámot (centrifugálás nélkül).



Az utolsó öblítési művelet után a gép kiszivattyúzza a vizet, és a gyűrődésvédelem bekapcsol.

Ennél a beállításnál néhány programban egy kiegészítő öblítési művelet kerül elvégzésre.

MOSÁS

Programáttekintés

ECO 40–60		maximum 8,0 kg	
Textília fajtája	Átlagosan szennyezett pamut textíliák		
Tipp	<ul style="list-style-type: none">- Egy mosási ciklusban egy adag vegyes, 40 °C-on és 60 °C-on mosható pamuttextíliákból álló szennyes mosható ki.- Pamuttextíliák mosásánál energia- és vízfelhasználás szempontjából ez a leghatékonyabb program.		
Megjegyzés a vizsgálóintézetek számára: tesztprogram a Bizottság (EU) környezettudatos tervezési követelményekről szóló 2019/2023 rendelete és az energia-címkézésről szóló 2019/2014 rendelete betartásához. Az összehasonlító vizsgálatoknál ki kell kapcsolni a TwinDos-adagolást.			
Pamut		90 °C-tól hideg vízig	maximum 8,0 kg
Textília fajtája	Pólók, alsóneműk, asztali textíliák stb., pamut, lenvászón vagy kevert szálás textíliák		
Tipp	<ul style="list-style-type: none">- Rendkívüli higiénés követelmények esetén válasszon 60 °C-os vagy magasabb hőmérséklet-beállítást.- 20 °C-os program enyhén szennyezett pamut ruhaneműhöz.		
Könnyen kezelhető		60 °C-tól hideg vízig	maximum 3,5 kg
Textília fajtája	Műszálás anyagok, kevertszálás szövetek vagy könnyen kezelhető pamut textíliák		
Tipp	Gyűrődésérzékeny textíliáknál csökkentse a centrifugálási fordulatszámot.		
QuickPower		60–40 °C	maximum 4,0 kg
Textília fajtája	Normál szennyezettségű textíliák, amelyek a <i>Pamut</i> programban is moshatók		
Tipp	A ruhákat egy speciális átnedvesítés és egy speciális mosási ritmus által a gép különösen gyorsan és alaposan tisztítja meg.		
Kímélő mosás		60 °C-tól hideg vízig	maximum 2,0 kg
Textília fajtája	Érzékeny műszálás textíliák, kevertszálás szövetek, viszkóz		
Tipp	Könnyen gyűrődő textíliáknál hagyja ki a centrifugálást.		





Ingek/blúzok		60 °C-tól hideg vízig	maximum 1,0 kg/2,0 kg
Textília fajtája	Pamut és kevertszálás ingek és blúzok		
Tipp	<ul style="list-style-type: none"> - A gallért és mandzsettákat a szennyeződéstől függően kezelje elő. - Az ingeket és blúzokat fordítsa ki, az összes gombot gombolja be, a gallérokat és mandzsettákat pedig hajtsa be. - A selyemből készült ingekhez és blúzokhoz a <i>Selyem</i>  programot használja. - Ha bekapcsolja az <i>Elővasalás Extrát</i>, a maximális töltetmennyiség 1,0 kg-ra csökken. 		
Gyapjú 		40 °C-tól hideg vízig	legfeljebb 2,0 kg
Textília fajtája	Gyapjú vagy gyapjúval kevert textíliák		
Tipp	Könnyen gyűrődő textíliáknál vegye figyelembe a végcentrifugálási fordulatszámot.		
Farmer		60 °C-tól hideg vízig	legfeljebb 3,0 kg
Tipp	<ul style="list-style-type: none"> - A farmeranyagból készült ruhákat kifordítva mossa. - A farmeranyagok az első mosásnál valamennyit engednek a színből. Ezért a világos és sötét holmikát külön mossa. - A cipzárakat húzza fel, a gombokat gombolja be a mosás előtt. 		
Outdoor		40 °C-tól hideg vízig	legfeljebb 2,5 kg
Textília fajtája	Funkcionális textíliák, mint pl. outdoor dzsekik és nadrágok Gore-Tex®, SYMPATEX®, WINDSTOPPER® stb. membránnal.		
Tipp	<ul style="list-style-type: none"> - Zárja össze a tépőzárakat és a cipzárakat. - Ne használjon öblítőszeret. - Szükség esetén az outdoor ruházat az <i>Impregnálás</i> programban utókezelhető. Nem ajánlott minden mosás után elvégezni az impregnálást. 		

MOSÁS









Impregnálás		40 °C	legfeljebb 2,5 kg
Textília fajtája	Mikroszálás anyagok, továbbá túlnyomórészt szintetikus szálból álló síruhák vagy asztalterítők utókezeléséhez, víz- és szennyasztító hatás elérése céljából.		
Tipp	<ul style="list-style-type: none"> - A termékeknek frissen mosottnak és centrifugázottnak vagy szárítottaknak kell lenniük. - Az optimális hatás eléréséhez javasolt ezután hőkezelést is végezni. Ez a mosó-szárítógépben való szárítással vagy vasalással történhet. 		
Függöny		40 °C-tól hideg vízig	legfeljebb 2,0 kg
Textília fajtája	Függönyökhöz, amelyeket a gyártó gépi mosásra alkalmasnak jelelt.		
Tipp	<ul style="list-style-type: none"> - Por eltávolításához válassza az <i>Előmosás</i> opciót. - A könnyen gyűrődő függönyöknél csökkentse a centrifugálási fordulatszámot, vagy hagyja el a centrifugálást. - Távolítsa el a függönygörgőket. 		
Expressz		40 °C-tól hideg vízig	legfeljebb 3,5 kg
Textília fajtája	Pamut textíliák, amelyeket alig hordtak vagy csak a legcsekélyebb mértékben szennyezettek.		
Sportruházat		60 °C-tól hideg vízig	maximum 2,5 kg
Textília fajtája	Sport- és fitnessruhák, például trikók és nadrágok, mikroszálás anyagú sportruhák és polár anyag		
Tipp	<ul style="list-style-type: none"> - Ne használjon öblítőszeret. - Vegye figyelembe a gyártó kezelési útmutatóját. 		
Sötét színű ruhák		60 °C-tól hideg vízig	legfeljebb 3,0 kg
Textília fajtája	Fekete és sötét pamutból vagy vegyes szövetből készült textíliák		
Tipp	Kifordítva mossa.		

Sportcipők		40 °C-tól hideg vízig	maximum 2 pár
Textília fajtája	Sportcipő (nem bőrcipő)		
Tipp	<ul style="list-style-type: none"> - Feltétlenül vegye figyelembe a gyártó ápolási utasításait. - Ne használjon öblítőszeret. - A durva szennyeződésekét kefével távolítsa el. - A por eltávolítása céljából automatikusan végbemegy egy mosószér nélküli előöblítés. 		
Selyem 		30 °C-tól hideg vízig	legfeljebb 1,0 kg
Textília fajtája	Selyem és minden, gyapjút nem tartalmazó, kézzel mosható textil.		
Tipp	A nejlonharisnyákat és melltartókat mosózsákban mossa.		
Tollal töltött ruha		60 °C-tól hideg vízig	legfeljebb 2,0 kg
Textília fajtája	Dzsekik, hálózsákok, párnák és más tollal töltött textíliák		
Tipp	<ul style="list-style-type: none"> - A fokozott habképződés elkerülése érdekében mosás előtt távolítsa el a levegőt a ruhák közül. Ehhez tömje bele a ruhát egy szűk mosózsákba vagy kösse át egy mosható szalaggal. - Vegye figyelembe a kezelési címkét. 		
Fejpárna		60 °C-tól hideg vízig	Két párna (40 x 80 cm) vagy egy párna (80 x 80 cm)
Textília fajtája	Mosható párna szintetikus anyaggal töltve		
Tipp	<ul style="list-style-type: none"> - A fokozott habképződés elkerülése érdekében mosás előtt távolítsa el a levegőt a ruhák közül. Ehhez tömje bele a ruhát egy szűk mosózsákba vagy kösse át egy mosható szalaggal. - Vegye figyelembe a kezelési címkét. 		
Pamut – higiénia		90–60 °C	maximum 8,0 kg
Textília fajtája	A bőrrel közvetlenül érintkező pamut vagy len textíliák vagy különleges higiéniai követelmények esetén, pl. alsónemű, ágynemű, huzatok.		
Tipp	Vegye figyelembe a gyártó kezelési címkéjét.		

MOSÁS



Automatikus plusz		40 °C-tól hideg vízig	maximum 5,0 kg
Textília fajtája	Színek szerint szétválogatott textil ruhadarabok a <i>Pamut</i> és a <i>Könnyen kezelhető</i> programokhoz		
Tipp	Minden ruhaneműfajtához a lehető legnagyobb kíméletesség és tisztítási hatás kerül alkalmazásra az automatikusan beállított mosási paraméterek (pl. vízszint, mosási ritmus és centrifugálási profil) által.		
Új textíliák		40 °C-tól hideg vízig	legfeljebb 2,0 kg
Textília fajtája	Új pamut vagy műszál textíliák és új frottírtextíliák		
Tipp	A gyártási maradékokat kimossa a szálak közül.		
Szivattyúzás/centrifugálás			maximum 8,0 kg
Tipp	<ul style="list-style-type: none"> - Csak szivattyúzás: a fordulatszámot állítsa a 0 ford/perc állásra. - Ügyeljen a beállított fordulatszámra. 		
Csak öblítés			legfeljebb 8,0 kg
Textília fajtája	Kézzel mosott textíliák öblítéséhez		
Tipp	Gyűrődésérzékeny textíliáknál ügyeljen a végcentrifugálási fordulatszámra.		
Keményítés			legfeljebb 8,0 kg
Textília fajtája	Asztalterítők, szalvéták, munkaruházat, amelyeket keményíteni kell		
Tipp	<ul style="list-style-type: none"> - Gyűrődésérzékeny textíliáknál ügyeljen a végcentrifugálási fordulatszámra. - A keményítendő textíliáknak frissen mosottaknak kell lenniük, de ne öblítse ki azokat. 		
Pamut 		 / 	maximum 8,0 kg
Textília fajtája	Átlagosan szennyezett pamut textíliák		
Tipp	<ul style="list-style-type: none"> - Pamut textíliák mosásánál ezek a beállítások biztosítják a leghatékonyabb energia- és vízfelhasználást. -  esetén az elért mosási hőmérséklet alacsonyabb, mint 60 °C. A mosási teljesítmény ugyanolyan, mint a Pamut 60 °C programnál. 		
Megjegyzés a tesztintézetek számára: ellenőrző programok az EN 60456 szerint			

Programlefutás

	Főmosás		Öblítés		Centrifugálás
	Vízszint	Mosási ritmus	Vízszint	Öblítési műveletek	
ECO 40–60		Ⓐ		2–3 ²	✓
Pamut		Ⓐ		2–5 ^{1,2,3}	✓
Könnyen kezelhető		Ⓑ		2–4 ^{2,3}	✓
QuickPower		Ⓐ		2	✓
Kímélő mosás		Ⓒ		2–4 ^{2,3}	✓
Ingek/blúzok		Ⓒ		3–4 ³	✓
Gyapjú		Ⓔ		2	✓
Farmer		Ⓑ		2–4 ^{2,3}	✓
Outdoor		Ⓒ		3–4 ³	✓
Impregnálás	–	Ⓑ		1	✓
Függöny		Ⓒ		3–4 ³	✓
Expressz 20		Ⓐ		1	✓
Sportruházat		Ⓒ		2–3 ³	✓
Sötét színű ruhák		Ⓑ		3–5 ^{2,3}	✓
Sportcipők ⁴		Ⓓ		2	✓
Selyem		Ⓔ		2	✓
Tollal töltött ruha ⁵		Ⓒ		3–4 ³	✓
Fejpárna ⁵		Ⓒ		3–4 ³	✓
Pamut – higiénia		Ⓐ		3–5 ^{2,3}	✓
Automatikus plusz		ⒶⒷ		2–4 ^{2,3}	✓
Új textíliák		Ⓑ		2–3 ³	✓
Csak öblítés	–	–		2	✓
Keményítés		Ⓑ	–	–	✓

A jelmagyarázat a következő oldalon található.

MOSÁS

-  = alacsony vízszint
 = közepes vízszint
 = magas vízszint
Ⓐ = Intenzív ritmus
Ⓑ = Normál ritmus
Ⓒ = Érzékeny ritmus
Ⓓ = Ringató ritmus
Ⓔ = Kézi mosás ritmus
✓ = végbemegy
– = nem megy végbe

A mosó-szárítógép mennyiségi automatikával ellátott teljesen elektronikus vezérléssel rendelkezik. A mosó-szárítógép a szükséges vízmennyiséget önállóan határozza meg, mégpedig a betöltött textil mennyiségétől és vízfelszívó képességétől függően.

A felsorolt programlefutások mindig az alapprogramra vonatkoznak, maximális töltetmennyiségnél.

A mosó-szárítógép kijelzője a mosó-program közben mindig tájékoztatja önt az éppen elért programszakaszról.

A programlefutás sajátosságai

Gyűrődésvédelem:

A dob a program vége után még akár 30 percig forog a gyűrődés elkerülése érdekében.

Kivétel: a *Gyapjú* és *Selyem* programokban nincs gyűrődésvédelem.

A mosó-szárítógép bármikor kinyitható.

¹ 60 °C vagy annál magasabb választott hőmérsékletnél két öblítés megy végbe. 60 °C alatti választott hőmérsékletnél három öblítés megy végbe.

² Az alábbi esetekben kiegészítő öblítési művelet következik:

- túl sok a hab a dobban
- a végcentrifugálási fordulatszám kisebb, mint 700 ford./perc

³ Az alábbi esetekben kiegészítő öblítési művelet következik:

- A(z) Kiegészítő öblítés Extra kiválasztása

⁴ Előöblítés:

- A por eltávolítása céljából automatikusan végbemegy egy előöblítés.

⁵ Indító centrifugálás:

- A mosási folyamat előtt nagyfordulatú centrifugálás megy végbe, hogy a levegőt kiszorítsa a ruhák közül.

PowerWash

A Miele által fejlesztett PowerWash mosási eljárást a következő mosóprogramokban lehet használni:

- ECO 40–60 (kis és közepes töltetmennyiség)
- Pamut (kis és közepes töltetmennyiség)
- QuickPower
- Könnyen kezelhető
- Ingek/blúzok
- Automatikus plusz
- Kímélő mosás

Működési mód

A szokásos mosási eljárásoknál több vízzel mosnak, mint amennyit a mosnivaló ruha fel tud szívni. Ezt az egész vízmennyiséget fel kell melegíteni.

A PowerWash mosási eljárásnál csak egy kicsivel több vízzel mosnak, mint amennyit a mosnivaló ruha fel tud szívni. A ruhába fel nem szívott víz felfűti a dobot és a ruhát, és mindig újra és újra a ruhába permeteződik. Ezáltal csökken az energiafogyasztás.

Aktiválás

A PowerWash mosási eljárás **automatikusan** bekapcsol a fenti programoknál.

A következő körülmények között nem működik a PowerWash mosási eljárás:

- a kiválasztott végcentrifugálási fordulatszám alacsonyabb, mint 600 ford./perc
- CapDosing a főmosáshoz (☹, ☹) kiválasztva.
- A mosási hőmérséklet magasabb, mint 60 °C.
- Olyan Extrák, mint pl. *Előmosás* vagy *Plusz víz* vannak kiválasztva.

- A *Pamut* programban nagyobb töltetmennyiség van jelen.

Sajátosságok

- Az átnedvesítési fázis

A mosóprogram kezdetekor a mosószárítógép néhányszor centrifugál. Centrifugáláskor a kicentrifugált vizet a készülék újra a ruhába permetezi, hogy a ruha optimálisan átnedvesedjen.

Az átnedvesítési fázis végén beállításra kerül az optimális vízszint. A mosószárítógép adott esetben vizet szivattyúz le, és egy kevés friss vizet ad hozzá.

- Zajok a fűtési fázisban

A mosnivaló ruha és a dob felmelegedése során szokatlan zajok keletkezhetnek (bugyogás).

MOSÁS

Extrák

A mosóprogramokat Extrák segítségével tudja kiegészíteni.

Nem mindegyik Extra választható ki az összes mosóprogram esetében.

Extrák kiválasztása

- Érintse meg a(z) Extrák érintőgombot.
- Válasszon ki egy vagy több Extrát.

Nem minden Extrát lehet egymással kombinálni. A nem kombinálható Extrák elsötétülnek és nem választhatók ki.

- Hagyja jóvá az OK érintőgombbal.

A kijelző a mosóprogram alapmenüjére vált át.

SingleWash

Hatékony mosást tesz lehetővé nagyon kis töltetmennyiségnél (< 1 kg) normál mosóprogramban. A mosási idő lerövidül.

Vegye figyelembe a következő javaslatokat:





- Használjon folyékony mosószert.
- Csökkentse a mosószer mennyiségét a(z) ½ töltethez megadott mennyiség maximum 50%-ára.

Extra kímélő

A dob mozgása és a mosási idő csökken. Az enyhén szennyezett textíliákat a készülék kíméletesebben mossa.

Elővasalás

A gyűrődés csökkentéséhez a ruhát a program végén a készülék kisimítja. Az optimális eredmény elérése érdekében csökkentse 50%-kal a töltet maximális mennyiségét. A kisebb töltetmennyiség javítja a végeredményt.

A ruházatnak gépben száríthatónak   és vasalhatónak   kell lennie.

Egyes programoknál a centrifugálási fordulatszám csökken.

Quick

Enyhén szennyezett textíliákhoz, látható folt nélkül.

A főmosás ideje lerövidül.

Plusz víz

Mosásnál és öblítésnél megnövekedik a vízszint. A(z) Csak öblítés programban a készülék egy második öblítési műveletet hajt végre.

Más funkciókat is kiválaszthat a(z) Pótvíz Extrához a „Beállítások“ fejezetben leírtak szerint.

Előmosás

Nagyobb szennyeződések, pl. por, homok eltávolítására.

Áztatás

Fehérjetartalmú foltokkal különösen erősen szennyezett textíliákhoz.





Az áztatási időt 30 perc és 5 óra között, 30 perces lépésekben választhatja ki, a „Beállítások“ fejezetben leírtak szerint.

A gyári beállítás 30 perc.

Intenzív

Különösen erősen szennyezett és strapabíró ruhákhoz. A mosási mechanika erő kifejtésének fokozásával és több fűtőenergia alkalmazásával növekszik a tisztítóhatás.

AllergoWash

A ruhadarabokkal szembeni rendkívüli higiéniai követelményei esetén. A nagyobb energiefelhasználás megnöveli a hőmérséklettartási időket. A nagyobb vízfelhasználás növeli az öblíthetőséget. A ruhának gépben száríthatónak   és vasalhatóknak   kell lennie.

Extra halk

A mosóprogram alatt a zajkibocsátás csökken. Használja ezt a funkciót, ha pihenőidő alatt szeretne mosni. Az *Öblítés állj* opció aktiválódik, és a program időtartama meghosszabbodik.

Öblítés állj

A ruhaneműk az utolsó öblítés után a vízben maradnak. Ezáltal csökkentheti a gyűrődést, ha a ruhákat a program vége után nem veszi ki rögtön a mosó-szárítógépből.

Kiegészítő öblítés

Különösen jó öblítési eredmény elérése érdekében bekapcsolhat egy kiegészítő öblítést.

MOSÁS

Mosószer

Minden olyan mosószert használhat, amely alkalmas háztartási mosógéphez. Alkalmazási és adagolási útmutatások a mosószer csomagolásán találhatóak.

Az adagolás a következőktől függ:

- a ruhák szennyezettségi fokától.
- a ruhák mennyiségétől.
- a vízkeménységtől

Ha nem ismeri a keménységi tartományt, tájékozódjon a vízszolgáltatójánál.

Vízlágyító

A II. és III. keménységi tartományban a mosószer megtakarítása érdekében vízlágyítót adagolhat a mosáshoz. A helyes adagolás a csomagoláson található. Először a mosószert, majd azután a vízlágyítót töltsse be.

A mosószert ekkor az I. keménységi tartomány szerint adagolhatja.

Vízkeménységek

Keménységi tartomány	Összkeménység mmol-ban	Német keménységi fok ^o _d
Lágy (I)	0 – 1,5	0 – 8,4
Közepes (II)	1,5 – 2,5	8,4 – 14
Kemény (III)	2,5 felett	14 felett

Adagolási segítségek

A mosószer adagolásához használja a mosószer gyártója által mellékelte adagolási segítségeket (Adagológolyó), különösen a folyékony mosószereknél.

Utántöltő csomagolások

Mosószerek vásárlásánál ha lehetséges, használja az utántöltő csomagolásokat a hulladék mennyiségének csökkentése céljából.

Öblítő, vasaláskönnyítő, keményítő

Az öblítőszerek lágy tapintást adnak a textíliáknak, és megelőzik a gépi szárítás okozta statikus feltöltődést.



A vasaláskönnyítő szerek szintetikus keményítőszer, és a textíliáknak határozottabb fogást adnak.

A keményítő merevséget és teltséget kölcsönöz a textíliáknak.

Az öblítő, a vasaláskönnyítő és a keményítő külön használata

A keményítőt a csomagoláson leírtaknak megfelelően elő kell készíteni.

Tanács: Öblítéskor aktiválja a(z) Pót-víz Extrát.

- Töltsön öblítőt a(z)  kamrába, vagy helyezze fel a kapszulát.
- Töltse a folyékony keményítőt/vasaláskönnyítőt a(z)  kamrába, a por alakú, vagy sűrű folyású keményítőt/vasaláskönnyítőt pedig a(z)  kamrába.
- Válassza a(z) Csak öblítés programot.
- Ha szükséges, korigálja a centrifuga fordulatszámát.
- Kapszula használatakor érintse meg a(z) CapDosing érintőgombot, és aktiválja a kapszula piktogramot.
- Érintse meg a Start/Stop érintőgombot.

Színeltávolítás/ruhafestés



A fehérítőszeres károkat okozhatnak.

A fehérítőszeres a mosó-szárítógép korrodálódásához vezetnek.

Ne használjon fehérítőszeres a mosó-szárítógépben.



A mosó-szárítógépben való ruhafestés csak háztartási méretekben megengedett. A ruhafestéskor használt só tartós használat esetén megtámadja a nemesacélt. Szigorúan tartsa be a festékgyártó előírásait.

Ruhafestéskor feltétlenül válassza ki a Víz+ Extrát.

MOSÁS

A Miele mosószer-ajánlása

A Miele mosószeret speciálisan a Miele mosógépekkel való napi használatra fejlesztettük ki. A mosószerekről további információkat a „Mosó- és ápolószerek” című fejezetben talál.

	Miele UltraPhase 1 és 2	Miele Caps		
				
ECO 40–60	✓	–	✓	✓
Pamut	✓	–	✓	✓
Könnyen kezelhető	✓	–	✓	✓
QuickPower	✓	–	–	–
Kímélő mosás	✓	✓	✓	–
Ingek/blúzok	✓	–	✓	✓
Gyapjú	–	✓	–	–
Farmer	✓	–	✓	–
Outdoor	–	✓	–	–
Impregnálás	–	–	✓	–
Függöny	✓	–	–	✓
Expressz 20	✓	–	✓	–
Sportruházat	–	✓	–	–
Sötét színű ruhák	✓	–	✓	–
Sportcipők	✓	–	–	✓
Selyem	–	✓	–	–
Tollal töltött ruha	–	✓	–	–
Fejpárna	–	✓	–	–
Pamut – higiénia	✓	–	✓	✓
Automatikus plusz	✓	–	✓	✓
Új textíliák	✓	–	✓	–
Csak öblítés	–	–	✓	–

✓ ajánlott

– nem ajánlott



Speciális mosószerek (pl. WoolCare)



Textilápoló szerek (pl. öblítőszer)



Adalék (pl. booster)

Mosószerajánlások a 1015/2010.sz. rendelet (EU) szerint

Az ajánlások a „MOSÁS“ fejezet „Programáttekintés“ bekezdésében megadott hőmérséklet-tartományokra vonatkoznak.

	Univerzális	Színes	Kímélő és gyapjú	Speciális
	mosószer			
ECO 40–60	✓	✓	–	–
Pamut	✓	✓	–	–
Könnyen kezelhető	–	✓	–	–
QuickPower	✓	✓	–	–
Kímélő mosás	–	–	✓	–
Ingek/blúzok	✓	✓	–	–
Gyapjú	–	–	✓	✓
Farmer	–	✓ ¹	–	✓
Outdoor	–	–	✓	✓
Impregnálás	–	–	–	✓
Függöny	✓ ²	–	–	✓
Expressz 20	–	✓ ¹	–	–
Sportruházat	–	–	✓	✓
Sötét színű ruhák	–	✓ ¹	–	✓
Sportcipők	–	✓ ¹	–	–
Selyem	–	–	✓	✓
Tollal töltött ruha	–	–	✓ ¹	✓
Fejpárna	–	–	✓ ¹	✓
Pamut – higiénia	✓	✓	–	–
Automatikus plusz	–	✓	–	–
Új textíliák	–	✓	–	–

- ✓ ajánlott
– nem ajánlott

¹ Folyékony mosószer

² Por alakú mosószer

SZÁRÍTÁS

Külön szárítás

Külön szárításra akkor van szükség, ha nem kell a kimosott textíliák teljes mennyiségét géppel megszáritani, vagy ha a ruhamennyiség túllépi a szárításhoz alkalmas maximális töltetmennyiséget.

1. Ruhák előkészítése

A szennyes szétválogatása

- Válogassa szét a textíliákat szövet-szál/anyagtípus és maradék nedveségtartalom szerint, amennyiben lehetséges.

Így egyenletes szárítási eredményt kap.

- A szárítás előtt ellenőrizze az ápolási címkén lévő jelet.

Ha nincs feltüntetve jelzés, akkor csak a speciálisan a terméknek megfelelő programon szárítson.

Tippek a szárításhoz

- Vízről csöpögő textíliát ne szárítson. A textíliákat mosás után legalább 30 másodpercig alaposan centrifugázza ki.
- A gyapjú és gyapjúval kevert anyagok hajlamosak a filcesedésre és a zsugorodásra. Ezeket a textíliákat csak a *Gyapjú* programban kezelje.
- A tiszta lenvásznat csak akkor szárítsa, ha azt a kezelési címke engedélyezi. A lenvászon egyébként érdessé válhat.
- A hurkolt textíliák (pl. pólók, alsónemű) az első mosásnál gyakran összemennek. Ezért a textíliákat ne szárítsa túl, hogy a további összeménést elkerülje. Hurkolt textíliákból vásároljon esetleg egy vagy két számmal nagyobbat.

- A keményített ruhákat száríthatja. Ennek ellenére a szokásos kikészítési háttáshoz kétszeres mennyiségű keményítőt adagoljon.
- Új sötét színű textíliákat ne szárítson együtt világos textíliákkal. A sötét textíliák engedhetik a színüket, vagy más színű bolyhok rakódhatnak a textíliákra.
- Vegye figyelembe a szárítási programok maximális töltetmennyiségeit, ahogy az a „Programáttekintés” című bekezdésben le van írva.
A szárítási eredmény és a gyűrődés a töltettől függ. Minél kevesebb a töltet, annál jobb az eredmény. Ezért különösen egyenletes és gyűrődésmentes szárítási eredményt ér el, ha csökkenti a töltetet.

2. Program kiválasztása

A mosó-szárítógép bekapcsolása

- Nyomja meg a(z)  gombot.

A dobmegvilágítás bekapcsol.

A dobmegvilágítás néhány perc után automatikusan kialszik.

Tanács: A dobmegvilágítás ismételt bekapcsolásához nyissa meg a legördülő menüt az Áttekintés menüben, és érintse meg a(z)  érintőgombot.

A kijelzőn megjelenik a főmenü.

Programválasztás

- Érintse meg a(z) Szárítás érintőgombot.



- Lapozzon a kijelzőn jobbra, amíg a kívánt program meg nem jelenik.

- Érintse meg a program érintőgombját.

A kijelző a program alapmenüjére vált.



Három további lehetősége van egy program kiválasztására:

- elmentett kedvenc programok
- a mosási/szárítási asszisztens
- Miele MobileStart

SZÁRÍTÁS

3. A programbeállítások kiválasztása

Termocentrifugálási fordulatszám kiválasztása

Módosíthatja egy szárítóprogram termocentrifugálásának előre beállított centrifugálási fordulatszámát.

- Érintse meg a(z) fordulatszám érintőgombot.
- Válassza ki a kívánt centrifugálási fordulatszámot.

A kijelző a szárítóprogram alapmenüjére vált át.

A szárítási fokozat kiválasztása

Módosíthatja egy mosóprogram előre beállított szárítási fokozatát.

- Érintse meg a(z) Szárítási fokozat érintőgombot.
- Válassza ki a kívánt szárítási fokozatot.

A kijelző a mosóprogram alapmenüjére vált át.

Extrák kiválasztása

A mosóprogramokat Extrák segítségével tudja kiegészíteni.

- Érintse meg a(z) Extrák érintőgombot.
- Válasszon ki egy vagy több Extrát.

Nem minden Extrát lehet egymással kombinálni. A nem kombinálható Extrák elsötétülnek és nem választhatók ki.

- Hagyja jóvá az *OK* érintőgombbal.

A kijelző a mosóprogram alapmenüjére vált át.

További információkat a „Szárítás“ fejezet „Extrák“ című bekezdésében talál.

⌚ Időzítő

Az Időzítővel meghatározhatja egy program végét vagy kezdetét.

További információkat az „Időzítő/SmartStart“ fejezetben talál.

4. A mosó-szárítógép bepakolása

Az ajtó nyitása

- Nyúljon be a mélyedésbe és nyissa ki az ajtót.

Ellenőrizze, hogy dobban nincsenek-e állatok vagy idegen tárgyak, mielőtt a textíliát bepakolja.

- Helyezze a fellazított ruhákat a dobba.

A túltöltés megterheli a textíliákat és befolyásolja a szárítási eredményt és korlátozza a szárítást.

Vegye figyelembe a maximális töltési mennyiséget a „Programáttekintés” fejezetben.

Az ajtó zárása

- Ügyeljen arra, hogy ne szoruljon be textília az ajtó és a tömítőgyűrű közé.
- Kis lendülettel csukja be az ajtót.

Az adagolási segédkek, mint pl. a zsákok vagy golyók a szárításnál megoldhatnak és károsíthatják a mosó-szárítógépet és a textíliákat. Ne szárítson az adagolási segédanyagokkal együtt.

A vízcsapnak a szárításnál is nyitva kell lenni.

Tanács: A legördülő menüben megjelenik a program maximális töltetmennyisége.

5. A program indítása

Ha a *Start/Stop* érintőgomb pulzál, elindíthatja a programot.

- Érintse meg a *Start/Stop* érintőgombot.

Az ajtó reteszel, és a mosóprogram elindul.

A kijelzőn a programállapot látható.



A mosógép tájékoztatja önt arról, melyik szakaszánál tart éppen a program, és a program hátralévő időtartamáról.

Ha késleltetett indítási időt választottak ki, ez a kijelzőn is látható.

Energiamegtakarítás

Tíz perc után a kijelzőelemek elsötétülnek. A *Start/Stop* érintőgomb pulzál.

A kijelzőelemeket újra bekapcsolhatja:

- Érintse meg a *Start/Stop* érintőgombot (nincs hatással a futó programra).

SZÁRÍTÁS

Ruhák utántöltése - AddLoad

Ruhák behelyezése vagy kivétele bármikor lehetséges, amíg a kijelzőn (az) Textíliák utántöltése világít.

- Érintse meg a(z) Textíliák utántöltése érintőgombot.

A kijelzőn a következő jelenik meg:

⋯ Kérem várjon

A mosóprogram leáll, és az ajtó reteszelése kiold.

- Nyissa ki az ajtót.
- Tegyen be vagy vegyen ki ruhát.
- Csukja be az ajtót.
- Érintse meg a *Start/Stop* érintőgombot.

A program folytatódik.

Vegye figyelembe a következőt:

A mosó-szárítógép a program elindítása után nem érzékeli a ruhák mennyiségének változását.

Ezért a mosó-szárítógép a ruha utántöltése vagy egy részének kivétele után mindig a maximális töltetmennyiségből fog kiindulni.

6. Program vége/Ruhák kivétele

Gyűrődésvédelem esetén a dob a program vége után még legfeljebb 150 percig forog. Az ajtó reteszelődik, a képernyőn pedig a következő jelenik meg: Vége/Gyűrődésvédelem és "Start/Stop"-pal kinyit.

- Érintse meg a *Start/Stop* gombot.

Az ajtó reteszelése kiold.

Ha a ruhát a gyűrődésvédelmi fázis közben veszi ki, előfordulhat, hogy a meleg felgyülemlik.

Terítse ki a ruhát, hogy a maradék hő eltávozhasson.

A gyűrődésvédelem végét követően az ajtó reteszelése automatikusan kiold.

- Nyissa ki az ajtót.
- Vegye ki a ruhákat.

A bent maradó ruhák a túlszárítás miatt károsodhatnak.

Vegyen ki minden ruhadarabot a doból.

Tanács: Vegye figyelembe a „Minden mosás vagy szárítás után” című fejezetet.

Programáttekintés

* a tömegadatok a száraz ruha súlyára vonatkoznak.

¹ További információkat az *Időtartam választása* művelethez a programáttekintés végén talál.

ECO 40–60		maximum 5,0 kg*
Szekrényszárász		
	Pamut textíliák: pólók, alsónemű, bébiruha, munkaruha, dzsekik, takarók, kötények, köntösök, frottír törölközők, fürdőlepedők, fürdőköntösök, flanel/frottír ágynemű	
Pamut		maximum 5,0 kg*
Extra száraz, szekrényszárász plusz, szekrényszárász		
Textília fajtája	Egy- és többretegű pamut textíliák: pólók, alsónemű, bébiruha, munkaruha, dzsekik, takarók, kötények, köntösök, frottír törölközők/fürdőlepedők/fürdőköntösök, flanel/frottír ágynemű	
Tipp	<ul style="list-style-type: none"> - Hurkolt textíliákat (pl. pólók, alsónemű) ne <i>Extra száraz</i> programon szárítson - összemehetnek. - Az <i>Extra száraz</i> programot különböző, többretegű és különösen vastag textíliákhoz válassza. 	
Vasalásnedves, időtartam választása¹		
Textília fajtája	Pamut- vagy lenvászonból készült textíliák, amelyeket még utólagosan kezelni kell, pl. asztalterítők, ágynemű, keményített holmik.	
Tipp	A mángorolni való ruhákat a mángorlásig össze kell tekerni, hogy nedvesek maradjanak.	
Könnyen kezelhető		maximum 3,5 kg*
Szekrényszárász plusz, szekrényszárász, vasalásnedves, időtartam választása¹		
Textília fajtája	Könnyen kezelhető műszálás, pamut vagy kevertszálás textíliák, pl. munkaruhák, köpenyek, pulóverek, ruhák, nadrágok, asztalterítők, harisnyák	
QuickPower		maximum 4,0 kg*
Extra száraz, Szekrényszárász plusz, Szekrényszárász, Vasalásnedves, időtartam választása¹		
Textília fajtája	Nem érzékeny textíliák a <i>Pamut</i> programhoz.	
Megjegyzés	Normál szennyezettségű ruhák rögtön egymás utáni mosásánál és szárításánál a programlefutási idő ebben a programban különösen rövid.	

SZÁRÍTÁS

Kímélő mosás		maximum 1,0 kg*
Szekrényszáraz plusz, szekrényszáraz, vasalásnedves, időtartam választása¹		
Textília fajtája	A(z)  ápolási piktogrammal ellátott érzékeny műszálas anyagok, kevertszálas anyagok, műselyem vagy könnyen kezelhető pamut, pl. ingek, blúzok, fehérnemű, vasalt mintás textíliák.	
Tipp	A különösen gyűrődésszegény szárításhoz csökkentse a töltetet.	
Ingek/blúzok		maximum 1,0 kg*
Szekrényszáraz plusz, szekrényszáraz, vasalásnedves, időtartam választása¹		
Textília fajtája	Ingek és ingblúzok	
Tipp	<ul style="list-style-type: none"> - Az ingeket és blúzokat fordítsa ki, az összes gombot gombolja be, a gallérokat és mandzsettákat pedig hajtsa be. - A gyűrődés csökkentése érdekében a ruhadarabok a program indulásakor benedvesítésre kerülnek. 	
Gyapjú		maximum 2,0 kg*
3 perc		
Textília fajtája	Gyapjú anyagok és gyapjúkeverékből készült textíliák: pulóverek, kötött kabátok, harisnyák	
Tipp	<ul style="list-style-type: none"> - A gyapjú anyagok rövid időre fellazításra kerülnek és bolyhosabbak lesznek, de nem szárítódnak készre. - A program vége után azonnal vegye ki a textíliákat. 	
Farmer		maximum 3,0 kg*
Szekrényszáraz plusz, szekrényszáraz, vasalásnedves, időtartam választása¹		
Textília fajtája	Minden farmeranyag, pl. nadrágok, dzsekik, szoknyák, ingek	
Felfrissítés		maximum 1,0 kg*
Szekrényszáraz, vasalásnedves, időtartam választása¹		
Textília fajtája	Száraz vagy alig hordott, de nem szennyezett ruhadarabok	
Tipp	<p>A gyűrődés csökkentése érdekében a ruhadarabok a program indulásakor benedvesítésre kerülnek.</p> <ul style="list-style-type: none"> - Szekrényszáraz: a ruhadarabokra azonnal szükség van. - Vasalásnedves: a ruhadarabokat vasalni kell, vagy a készre száradáshoz vállfára kell akasztani. 	
Megjegyzés	A minél nagyobb töltet és a hosszabb szárítási idők fokozzák a gyűrődést.	

SZÁRÍTÁS

Végső gőzölés		maximum 2,0 kg*
Vasalásnedves		
Textília fajtája	Nedves, frissen mosott és centrifugált pamut vagy lenvászón felsőruházat, amelynél a gyűrődést csökkenteni kell. A felsőruházatnak gépben száríthatónak ☺ ☺ és vasalhatónak ☹ ☹ kell lennie.	
Tipp	A program vége után azonnal vegye ki a textíliákat és akassza fel őket egy vállfára.	
Megjegyzés	Nem használható gyapjúhoz vagy gyapjútartalmú textíliákhoz.	
Outdoor		maximum 2,5 kg*
Szekrényszárász plusz, szekrényszárász, vasalásnedves, időtartam választása¹		
Textília fajtája	Outdoor ruházat gépben szárítható anyagból	
Impregnálás		maximum 2,5 kg*
Szekrényszárász		
Textília fajtája	Gépben szárítható, impregnált textíliák utólagos hőkezeléséhez.	
Expressz 20		maximum 3,5 kg*
Szekrényszárász plusz, szekrényszárász, vasalásnedves, időtartam választása¹		
Textília fajtája	Nem érzékeny textíliák a Pamut programhoz	
Megjegyzés	Enyhe szennyezettségű ruhák azonnal egymás utáni mosásánál és szárításánál a program időtartama ebben a programban különösen rövid.	
Sportruházat		maximum 2,5 kg*
Szekrényszárász plusz, szekrényszárász, vasalásnedves, időtartam választása¹		
Textília fajtája	Sport- és fitnessruházat gépben szárítható anyagból	
Sötét színű ruhák		maximum 3,0 kg*
Szekrényszárász plusz, szekrényszárász, vasalásnedves, időtartam választása¹		
Textília fajtája	Sötét ruhadarabok pamutból vagy vegyes szövetből	
Sportcipők		maximum 2 pár
Időtartam választása¹		
Textília fajtája	Sportcipők, amelyeket a gyártó gépben szárításra alkalmasnak jelölt.	
Tipp	A talpbetéteket vegye ki a cipőkből, és helyezze a cipők mellé a dobba.	
Megjegyzés	A dob nem forog.	

SZÁRÍTÁS

Selyem		maximum 1,0 kg*
8 perc		
Textília fajtája	Gépben szárítható selyem textíliák: blúzok, ingek	
Tipp	<ul style="list-style-type: none"> - A gyűrődések csökkentésére. - A textíliákat a készülék nem szárítja készre. - A program vége után azonnal vegye ki a textíliákat. 	
Tollal töltött ruha		maximum 2,0 kg*
Időtartam választása¹		
Textília fajtája	Gépben szárítható dzsekik, hálósákok, és egyéb tollal töltött textíliák	
Tipp	Próbálgatással állapítsa meg, melyik időtartam a legmegfelelőbb.	
Fejpárna		Két párna (40 x 80 cm) vagy egy párna (80 x 80 cm)
Időtartam választása¹		
Textília fajtája	Gépben szárítható párnák szintetikus anyaggal töltve	
Tipp	A párnák a szárítás után még nedves tapintásúak lehetnek. Addig szárítsa a párnákat ebben a programban, amíg száraznak nem érzi azokat.	
Pamut – higiénia		maximum 5,0 kg*
Szekrényszáraz		
Textília fajtája	A bőrrel közvetlenül érintkező, nem érzékeny pamut vagy lenvaszon textíliák, pl. alsónemű, bébiruha, ágynemű	
Megjegyzés	A hosszabb hőmérséklettartási idő révén a ruha szárazabbnak érződik.	
Automatikus plusz		maximum 3,0 kg*
Szekrényszáraz plusz, szekrényszáraz, vasalásnedves, időtartam választása¹		
Textília fajtája	A <i>Pamut</i> és a <i>Könnyen kezelhető</i> programokhoz való textíliákból álló vegyes töltet	
Új textíliák		maximum 2,0 kg*
Szekrényszáraz plusz, szekrényszáraz, vasalásnedves, időtartam választása¹		
Textíliák	Új textíliák pamutból, frottír- vagy poliészterszövetből	
Tipp		

Meleg levegő		maximum 4,0 kg*
Időtartam választása¹		
Textília fajtája	<ul style="list-style-type: none"> - Egyetlenül száradó többretegű textíliák utószárítása: dzsekik, párnák, hálózsákok - Egy-egy ruhadarab szárítása vagy átszellőztetése 	
Tipp	Először ne a leghosszabb időtartamot válassza. Próbálgatással állapítsa meg, melyik időtartam a legmegfelelőbb.	
Hideg levegő		maximum 4,0 kg*
Időtartam választása¹		
Textília fajtája	Minden olyan textil, amelyet csak át kell szellőztetni.	
Pamut <input type="checkbox"/>		maximum 5,0 kg*
Szekrényszár		
Textília fajtája	Normál nedvességű pamut ruhák, ahogyan a <i>Pamut Szekrényszár</i> rész alatt olvasható.	
Tipp	- A Pamut <input type="checkbox"/> program az energiafelhasználás szempontjából a normál nedvességű pamut ruhák szárításánál a leghatékonyabb.	
Megjegyzés a vizsgálointézetek számára: a Pamut <input type="checkbox"/> program képezi a 392/2012/EU rendelet szerinti vizsgálati programot az energiacímkéhez az EN 61121 szerint mérve.		

¹ Időtartam választása

Az időtartam-választás különösen kis mennyiségű töltet esetén vagy akkor használható jól, ha csak egyes ruhadarabokat szárítana. A ruhadarabokat meleg levegő (az idő 20 perc és két óra között választható) szárítja. A szárítási hőmérséklet a mindenkori programhoz van igazítva. Először ne a leghosszabb időtartamot válassza. Próbálgatással állapítsa meg, melyik időtartam a legmegfelelőbb.

SZÁRÍTÁS

Termocentrifugálás

Egyes programokban az energiateljesítmény csökkentése céljából a szárítási eljárás során termocentrifugálás kerül végrehajtásra.

Szárítási idő kiválasztása esetén a termocentrifugálás elmarad.

A termocentrifugálás maximális fordulatszáma a hozzá tartozó mosóprogram megengedett centrifugálási fordulatszámanak felel meg.

A termocentrifugálás fordulatszámát legfeljebb 800 ford./percre csökkentheti.

Extrák

A szárítóprogramokat Extrák segítségével tudja kiegészíteni.

Elővasalás

A gyűrődés csökkentéséhez a ruha a program végén gőz segítségével kisimításra kerül. A termocentrifugálás fordulatszáma csökken. Az optimális eredmény elérése érdekében csökkentse 50%-kal a töltet maximális mennyiségét.

A ruházatnak gépben száríthatónak   és vasalhatónak   kell lennie.

SingleDry

Hatékony szárítást tesz lehetővé nagyon kis töltetmennyiségénél (< 1 kg) normál szárítóprogramban.

A szárítási idő előre be van állítva. Módosíthatja a szárítási időt.

A ruha természetétől függően lehetnek még nedves ruhadarabok. Következő alkalommal válasszon hosszabb időtartamot.

Kímélő plusz

Az érzékeny textíliák, mint pl. az akril szárítása kíméletesebben történik ( ápolási szimbólum).

A *Kímélő plusz* kiválasztásakor az alacsonyabb hőmérséklet miatt egyes programokban a program időtartama meghosszabbodik.

Extra halk

Ha pihenőidőben szeretne szárítani, csökkentheti a mosó-szárítógép által keltett zajt.

- A hangjelzés nem szólal meg.
- A termocentrifugálás 800 ford./percre korlátozódik.

Mosás és szárítás megszakítás nélkül

A megszakítás nélküli mosás és szárítás mindig akkor ajánlott, ha nem áll rendelkezésre több ruha a mosáshoz, mint a szárításhoz, és a maximálisan megengedett töltetmennyiség a szárításhoz nem kerül túllépésre.

Feltétlenül olvassa el a „Mosás” és „Szárítás” fejezetet.

1. Ruhák előkészítése

- Ürítse ki a zsebeket.
- Válogassa szét a textíliákat szín és szövettípus szerint.
- Ellenőrizze a szimbólumot az ápolási címkén.

2. Programválasztás

- Érintse meg a(z) Mosás + szárítás érintőgombot.
- Lapozzon a kijelzőn jobbra, amíg a kívánt program meg nem jelenik.
- Érintse meg a program érintőgombját.

A kijelző a program alapmenüjére vált.

Három további lehetősége van egy program kiválasztására:

- elmentett kedvenc programok
- a mosási/szárítási asszisztens
- Miele MobileStart

3. A mosó-szárítógép betöltése

- Nyissa ki az ajtót.

Ellenőrizze, hogy a dobban nincsenek-e állatok vagy idegen tárgyak, mielőtt a textíliát bepakolja.

- Helyezze a szennyeszt széthajtogatva és lazán a dobba.

Az adagolási segédek, mint pl. a zsákok vagy golyók a szárításnál megolvadhatnak és károsíthatják a mosó-szárítógépet és a textíliákat.

Ne szárítson az adagolási segédanyagokkal együtt.

- Csukja be az ajtót.

MOSÁS ÉS SZÁRÍTÁS

4. A programbeállítások kiválasztása

- Válassza ki a kívánt hőmérsékletet, centrifugálási fordulatszámot és szárítási fokozatot, és hagyja jóvá mind-egyiket az *OK* gombbal.

A minimális centrifugálási fordulatszám 800 ford./percre korlátozódik. Egyes programokban a fordulatszám nem módosítható.

- Ha kívánja, válassza ki a *TwinDos* vagy a *CapDosing* opciót.
- Ha kívánja, válasszon hozzá további Extrákat vagy foltokat.

A termocentrifugáláshoz a mosás megjelenített centrifugálási fordulatszáma kerül átvételre. Az *Extra halk* kiválasztása esetén a centrifugálás maximum 900 ford./perccel megy végbe.

Szárítási idő kiválasztása esetén a termocentrifugálás elmarad.

- Ha kívánja, válasszon késleltetett indítási időt.

5. Mosószer hozzáadása

- Adagolja a mosószert *TwinDos*, *CapDosing* vagy a mosószeres fiók segítségével.

6. A program indítása/befejezése

- Érintse meg a pulzáló *Start/Stop* érintőgombot.

Az ajtó reteszeli.

A program elindul.

A program vége után elindul a gyűrődésvédelem.

A gyűrődésvédelem során az ajtó még reteszelt állapotban van.

- Nyomja meg a *Start/Stop* gombot.

Az ajtó reteszelése kiold.

Ha a ruhát a gyűrődésvédelmi fázis közben veszi ki, előfordulhat, hogy a meleg a ruhában felgyülemlik. Terítse ki a ruhát, hogy a maradék hő eltávozhasson.

A gyűrődésvédelem végét követően az ajtó reteszelése automatikusan kiold.

- Nyissa ki az ajtót, és vegye ki a ruhákat.

Vegye figyelembe a „Minden mosás vagy szárítás után” című fejezetet.

Minden mosás vagy szárítás után

- Tárja **szélesre** az ajtót.

⚠ A forró fém égési sérülést okozhat.

A belső ajtóüvegen található fémsapka a szárítás után forró.

Ne érintse meg a fémsapkát.

Különösen szárítás után használja a(z) Száلكiöblítés programot, hogy ne rakódjanak le szöszök a dobban és a lúgtartályban.

- Vegye ki a ruhákat.

A bent maradó ruhák a következő mosásnál vagy szárításnál összemehetnek, elszíneződhetnek vagy károsodhatnak.

Ne felejtse sen ruhadarabokat a dobban.

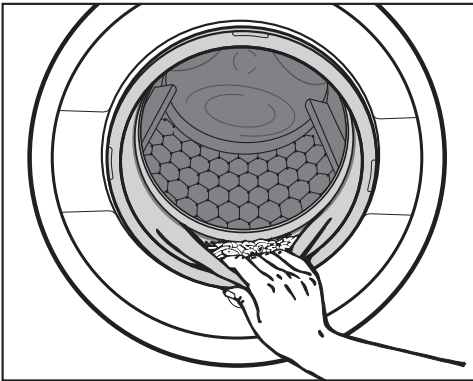

- Ellenőrizze, hogy nincs-e idegen tárgy az ajtón lévő tömítőgyűrűben.
- Szárítás után távolítsa el a szöszöket a tömítőgyűrűből és a betekintő ablakról.

Tanács: Hagyja nyitva az ajtót résnyire, hogy a dob megszáradhasson.

- Kapcsolja ki a mosó-szárítógépet a(z)  gombbal.

Tanács: Hagyja nyitva résnyire a mosó-szeres fiókot, hogy megszáradhasson.

A program lefutásának megváltoztatása

Program módosítása (gyerekzár)

A program, a hőmérséklet, a centrifugálási fordulatszám vagy a választott Extrák módosítása az elindítást követően nem lehetséges. Ilyen módon megakadályozható, hogy pl. gyerekek véletlenül módosítsák a beállításokat.

Ha a mosó-szárítógépet a program futása közben kikapcsolja, a készenléti funkció 15 perc után nem kapcsolja ki teljesen a mosó-szárítógépet. A dob még tartalmazhat vizet, ezért a biztonsági funkciók továbbra is aktívak maradnak.

A program megszakítása

A programot bármikor megszakíthatja a programindítás után.

- Érintse meg a *Start/Stop* érintőgombot.

A kijelzőn a következő jelenik meg:

 Megállítja a programot?

- Válassza a(z) igen lehetőséget.

- a mosás közben:

A mosó-szárítógép leszivattyúzza a benne lévő mosóvizet, és a mosóprogram megszakad.

- a szárítás közben:

A mosó-szárítógép lehűti a textíliákat, mielőtt az ajtót ki lehetne nyitni.

Ruhák kivétele



- Várja meg, amíg a  szimbólum kialszik a kijelzőn, és az ajtó reteszelése kiold.
- Nyissa ki az ajtót, és vegye ki a ruhákat.

Másik program választása

- Csukja be az ajtót.
- Válassza ki a kívánt programot.
- Esetleg töltsön utána mosószeret a mosószeres fiókba.
- Nyomja meg a *Start/Stop* gombot.

A program elindul.

A program megszakítása

- Kapcsolja ki a mosó-szárítógépet a(z)  gombbal.
- A program folytatásához kapcsolja be ismét a mosó-szárítógépet a(z)  gombbal.

 Túlmelegedés veszélye forró ruha miatt

A forró ruha meggyulladhat.

Szárítóprogram közben soha ne kapcsolja ki a mosó-szárítógépet.

Vagy azonnal vegye ki a ruhadarabokat, és úgy terítse ki azokat, hogy a hőt le tudják adni.

Kedvencek létrehozása

Egy egyénileg összeállított mosóprogramot saját név alatt menthet el.

1. lehetőség

- Lapozzon a főmenüben, míg meg nem jelenik a(z) Kedvencek.
- Érintse meg a(z) Kedvencek érintőgombot.

A kijelző átvált a(z) Kedvencek menüre.

Érintse meg a(z) Létrehozás érintőgombot.

A kijelző átvált a(z) Kedvenc létrehozása menüre.

- Válassza ki a(z) Mosás, a(z) Szárítás vagy a(z) Mosás + szárítás lehetőséget.
- Válassza ki a kívánt programot.
- Válassza ki az összes kívánt programbeállítást.
- Válassza végül a(z) Mentés opciót.
- Adjon meg egy nevet.

2. lehetőség

A program indítása előtt egy választott mosóprogramot elmenthet a Kedvencekhez.

- Érintse meg a programindítás előtt a(z) Mentés érintőgombot.
- Adjon meg egy nevet.

Ha már 12 kedvencet elmentett, a(z) Létrehozás vagy Mentés érintőgomb nem jelenik meg. Új kedvencek mentéséhez töröljön már meglévő kedvenceket.

Név megadása

Rövid, lényegre törő neveket válasszon.

- Érintse meg a kívánt betűket vagy karaktereket.
- Hagyja jóvá a(z) Mentés érintőgombbal.

A mosóprogram a Kedvencek listájában mentésre kerül.

Kedvencek módosítása

A Kedvencekbe elmentett programok átnevezhetők, törölhetők vagy áthelyezhetők.

- Válassza ki a főmenüben a(z) Kedvencek érintőgombot.
- Érintse meg a Kedvencekben azt a programot, amit módosítani szeretne, amíg a felbukkanó menü meg nem nyílik.
- Válassza ki a(z) átnevezés, a(z)Törlés vagy a(z) áthelyezés lehetőséget.

Mosási és szárítási asszisztens

Az asszisztens segíti önt a különböző kezelési utasítású ruhadarabok mosása-
kor és szárításakor. A termékek kiválasz-
tása alapján az ön ruhadarabjainak meg-
felelő mosóprogram kerül összeállításra.

- Lapozzon a főmenüben, míg meg nem jelenik a(z) Mosási/szárít. asszisztens.
- Érintse meg a(z) Mosási/szárít. asszisztens érintógombot.

A kijelző átvált a(z) Cél menüre.

- Válasszon ki egy célt, pl. Mosás vagy mosás+szárít..

A kijelző a termékek listáját mutatja.

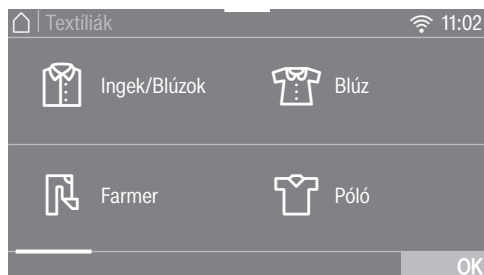

- Érintse meg az ön ruhadarabja vagy mosnivalója szerinti terméknek az érintőgombját.

A választott terméket narancs szín jelzi.

Több terméket is kiválaszthat. A nem kombinálható termékek nem választ-
hatók.

- Hagyja jóvá a(z) OK érintőgombbal.
- Kövesse a kijelző további utasításait.

Végül a kijelző megjelenít egy összefog-
lalást a kiválasztott paraméterekről.

- Hagyja jóvá a(z) OK érintőgombbal,
vagy válassza a(z) változtatás lehetősé-
get, ha a kiválasztást módosítani sze-
retné.

A mosnivalójához igazított program indí-
tásra kész.

A program indítása előtt esetenként
hasznos tippek jelennek meg.



Tanács: Mielőtt a programot elindítaná,
választhat hozzá egyes programbeállítá-
sokat, pl.: Extrák.

Az Időzítő beállítása

- Érintse meg a(z)  Időzítő érintőgombot.
- Válassza a(z) Vége vagy a(z) Indítás opciót.
- Állítsa be az óra- és percértékeket, és hagyja jóvá az *OK* érintőgombbal.



A késleltetett indítás módosítása

A program indítása előtt a választott időzítési idő módosítható.

- Érintse meg a(z)  vagy  érintőgombot.
- Ha szeretné, módosítsa a megadott időt, és hagyja jóvá azt az *OK* érintőgombbal.

Az Időzítő törlése

A program indítása előtt a választott időzítési idő törölhető.

- Érintse meg a(z)  vagy  érintőgombot.

A kijelzőn a választott időzítési idő látható.

- Érintse meg a(z) törlés érintőgombot.
- Hagyja jóvá az *OK* érintőgombbal.

A választott időzítési idő törlődik.

Az Időzítő indítása

- Érintse meg a *Start/Stop* érintőgombot.

Az ajtó reteszel, és a kijelzőn a program indításáig hátralévő idő látható.

A program elindulása után a választott időzítési időt már csak a program megszakításával lehet módosítani vagy törölni.

A programot bármikor azonnal elindíthatja.

- Érintse meg a(z) Azonnali indítás érintőgombot.

SmartStart

A SmartStart funkcióval egy időtartamot határozhat meg, amelyen belül a mosó-szárítógép automatikusan elindul. Az indítás pl. az energiaszolgáltatójától érkező jel hatására történik, amikor az áramtarifa különösen kedvezőre vált.

Ez a funkció akkor aktív, ha a(z) SmartGrid beállítás be van kapcsolva.

Az időtartamot egy perc és 24 óra között határozhatja meg. Ebben az időtartamban a mosó-szárítógép az energiaszolgáltató jelére vár. Ha a meghatározott időtartamban nem küldenek jelet, a mosó-szárítógép elindítja a programot.

Az időtartam beállítása

Ha a beállításokban a(z) SmartGrid lehetőséget aktiválta, a(z) ⌚ Időzítő érintőgomb megérintését követően a képernyőn nem a(z) Indítás és a(z) Vége, hanem a(z) SmartSt. eddig: és a(z) SmartVége -ig: jelenik meg. További információkat a „Beállítások” fejezet „SmartGrid” című bekezdésében talál.

Az eljárási mód megegyezik az időzítési idő beállításával.

- Állítsa be a kívánt időt és nyugtázza az OK érintőgombbal.
- Érintse meg a *Start/Stop* érintőgombot, hogy a programot a SmartStart funkcióval indítsa el.

A kiválasztott program automatikusan elindul, amint az energiaszolgáltató elküldi a jelet, vagy elérték a kiszámított legutolsó lehetséges indítási időpontot.

A *SmartStart* funkció módosítása és törlése az „Időzítő módosítása” és az „Időzítő törlése” című bekezdésekben leírtak szerint történik.

A flakon előkészítése

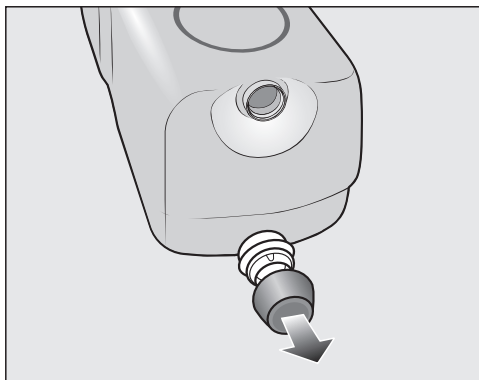

- Távolítsa el a kupakot a flakonról.

vagy

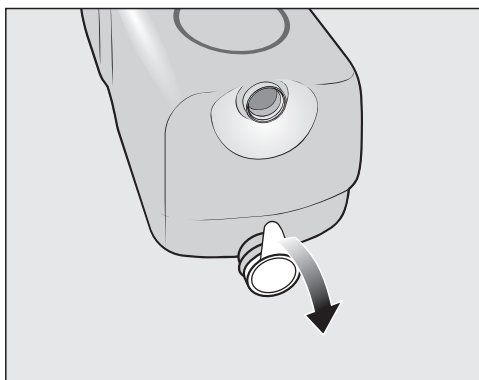

- Távolítsa el a teljes zárófóliát a flakonról.

! Károsodás veszélye a zárófólia miatt

A visszamaradó fóliadarabok tömítetlenségi problémát okozhatnak a TwinDos rendszerben.

Az új flakon behelyezése előtt távolítsa el a teljes zárófóliát a flakonról.

A flakon cseréje

A mosószeres flakonokat csak bekapcsolt mosó-szárítógépnél cserélje. Csak ebben az esetben áll vissza a számláló 0 értékre, és lesz helyes a töltöttségi szint kijelzése.

- Kapcsolja be a mosó-szárítógépet.

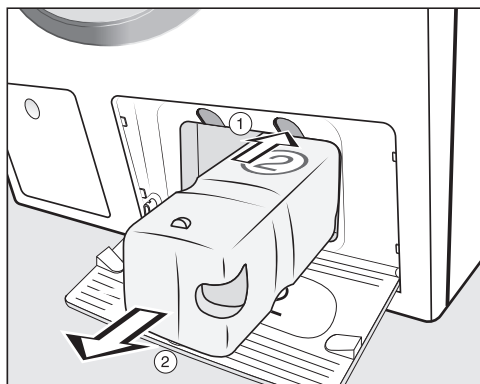

- ① A reteszelés feloldásához nyomja meg a flakon felett lévő sárga gombot.
- ② Húzza ki a flakont.

- Helyezzen be egy új flakont.
- Erősítse meg a kijelzőn megjelenő üzenetet.

A számláló 0-ra vált.

Tisztítás és ápolás

Ápolóprogramok indítása

A mosó-szárítógép három ápolóprogrammal rendelkezik.

- Lapozzon a főmenüben, míg meg nem jelenik a(z) Ápolás.
- Érintse meg a(z) Ápolás érintőgombot.

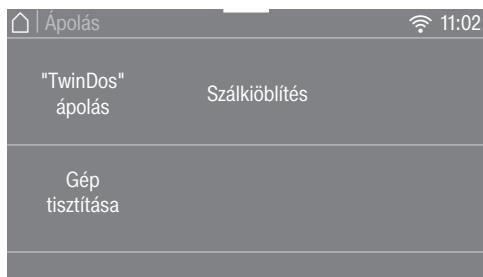

"TwinDos" ápolás

A(z) "TwinDos" ápolás egy tisztítóprogram a TwinDos rendszer számára. A tisztítóprogrammal a mosó-szárítógép belsejében lévő tömlők tisztítása történik.

 A beszáradt mosószer károkat okozhat.

A használat hosszabb szünetelése esetén (több, mint két hónap) a mosószer nyúlóssá válhat vagy beszáradhat a tömlőkbe. A tömlők eltömődhetnek és utána az ügyfélszolgálatnak kell azokat kitisztítania.

Tisztítsa meg a TwinDos rendszert.

A tisztításhoz szüksége lesz a „TwinDos Care“ tisztítóflakonra vagy egy „TwinDos utántöltő tartályra“, amelyek a www.shop.miele.hu weboldalon érhetők el.

A program indítása

- Válassza a(z) "TwinDos" ápolás lehetőséget.

- Érintse meg a tisztítandó tartály érintőgombját.
- Erősítse meg a(z) Elindítja az ápolási folyamatot? információt a(z) igen érintőgombbal.
- Kövesse a kijelző további utasításait.

A tömlők tisztítása megtörtént. A TwinDos rendszert bármikor újra használhatja.

A fiók tisztítása

A visszamaradó mosószermaradványok beragadáshoz vezethetnek.

- Tisztítsa meg a fiók belső terét egy nedves kendővel a flakonok vagy tartályok cseréjekor.

Gép tisztítása

A gyakori alacsony hőmérsékleten történő mosás miatt fennáll a mosó-szárítógépben a csírásodás veszélye.

A mosó-szárítógép tisztításával jelentősen csökken a csírák, gombák és mikroorganizmusok száma, továbbá megakadályozható a szagképződés.

Legkésőbb akkor indítsa el a(z) Gép tisztítása programot, amikor a képernyőn megjelenik a *Higiénia infó* üzenet.

Tanács: Optimális eredményt a Miele géptisztítójával ér el. Alternatívaként por állagú univerzális mosószert is használhat.

A program indítása

- Válassza a(z) Gép tisztítása lehetőséget.
- Adagolja a géptisztítót vagy az univerzális mosószert közvetlenül a dobba.
- **Ne** töltsön be ruhát. A tisztítás üres dobbal történik.
- Érintse meg a *Start/Stop* érintőgombot.

A program elindítása megtörtént.

Száлкиöblítés

A szárítás során szöszök képződhetnek, amelyek lerakódnak a dobban és a lúgtartályban. Azért, hogy ezek a szálak (pl. sötét textíliákról) a következő mosásnál ne rakódjanak le más textíliákra (pl. világos színű textíliákra) vagy ne tömítsék el a mosó-szárítógépet, ezeket a szöszöket kiöblítheti.

A *Száлкиöblítés* programot ne használja textíliák öblítésére. Ügyeljen arra, hogy ne legyen textília a dobban.

A program indítása

- Válassza ki a(z) Száлкиöblítés lehetőséget.

Ne használjon mosószert.

- Érintse meg a *Start/Stop* gombot. A szálak kiöblítése néhány perc alatt végbemegy.
- Távolítsa el a megmaradt szálakat az ajtó tömítőgyűrűjéből és a betekintő ablakról.
- Kapcsolja ki a mosó-szárítógépet.

Tisztítás és ápolás

Burkolat és kezelőpanel tisztítása

⚠ A hálózati feszültség áramütést okozhat.

A kikapcsolt mosó-szárítógép hálózati feszültség alatt áll.

A tisztítás és ápolás előtt húzza ki a hálózati csatlakozót.

⚠ A behatoló víz károkat okoz.

A vízszugár nyomása révén víz kerülhet a mosó-szárítógépbe, és károsíthatja az alkatrészeket.

Ne engedjen vízszugarat a mosó-szárítógépre.

⚠ A tisztítószerek károkat okozhatnak.

Az oldószertartalmú tisztítószerek, súrolószerek, üveg- vagy általános célú tisztítószerek károsíthatják a műanyag felületeket és egyéb alkatrészeket.

Ne használjon ilyen tisztítószereket.

- Tisztítsa le a burkolatot és a kezelőpanelt egy enyhe tisztítószerral vagy szappanoldattal, és törölje szárazra mindkettőt egy puha ronggyal.
- A dobot egy erre alkalmas nemesacél-tisztító szerrel tisztítsa meg.

A mosószer adagoló fiókok tisztítása

Az alacsony mosási hőmérsékletek és a folyékony mosószerek használata kedvez a mosószer adagoló fiókok beszenyeződésének.

- Higiéniai okokból rendszeresen tisztítsa az összes mosószer adagoló fiókot, akkor is, ha kizárólag a TwinDost használja.

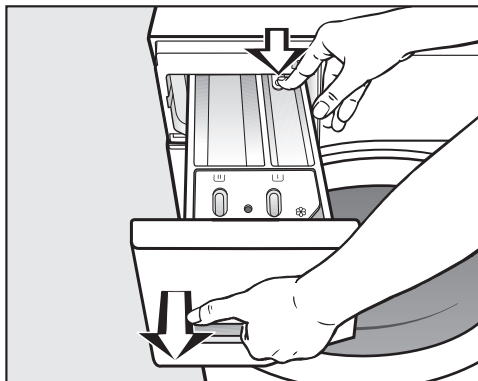

- Húzza ki ütközésig a mosószeres fiókot, majd nyomja meg a kireteszelő gombot és vegye ki a mosószeres fiókot.
- Meleg vízzel tisztítsa meg a mosószeres fiókot.

Szívócső és csatorna tisztítása

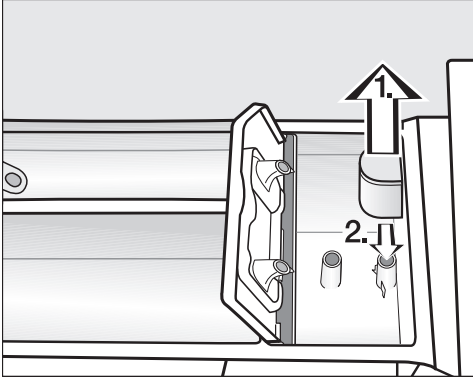

- Húzza ki a szívócsövet a  kamrából, és folyó melegvíz alatt tisztítsa meg.
- Tisztítsa meg azt a csövet is, amelyre a szívócső csatlakozik.
- Helyezze vissza a szívócsövet.

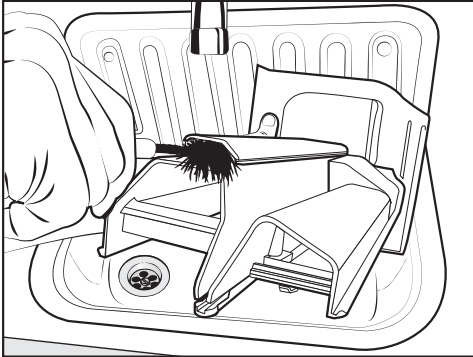

- Az öblítőszer-csatornát meleg vízzel és kefével tisztítsa meg.

A folyékony keményítő ragacssá teszi a fiókot.

Különös gondossággal tisztítsa meg a beszívócsövet a folyékony keményítő többszöri használata után.

Mosószeres fiók helyének tisztítása

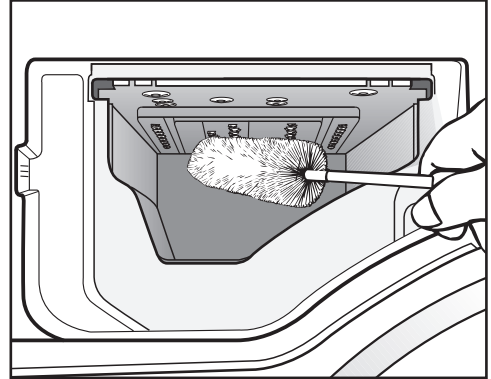

- Egy üvegmosó kefével távolítsa el a mosószeres fiókba befecskendező szelepekről a mosószer-maradványokat és a vízkőlerakódásokat.
- Tegye vissza a mosószeradagoló fiókot.

Tanács: Hagyja nyitva résnyire a mosószeradagoló fiókot, hogy megszáradhasson.

Az ajtóüveg tisztítása

- Időről időre tisztítsa meg az üvegajtó belső oldalán lévő fémborítást lágy tisztítószerrel vagy szappanlúggal.
- Mindkettőt törölje szárazra egy puha ruhával.

A bemeneti vízszűrő tisztítása

A mosó-szárítógépnek a vízbevezető szelep védelmére van egy szűrője. A vízbevezető tömlő szűrőjét a tömlő szabad végénél nagyjából hat havonta ajánlott ellenőrizni. A vízellátás gyakori megszakadása esetén ez az időszak rövidebb lehet.

- Zárja el a vízcsapot.
- Csavarozza le a vízbevezető tömlőt a vízcsapról.

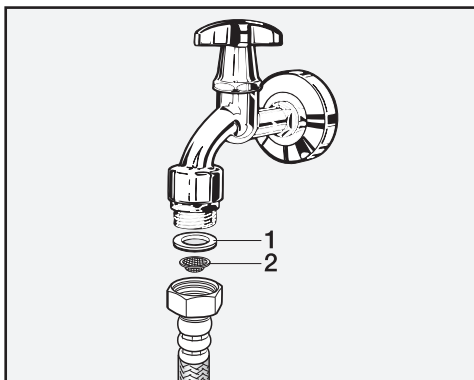

- Húzza ki az **1** gumitömítést a megvezetőből.
- Tartsa a vízbevezető tömlő szabad végét lefelé. A **2** műanyag szűrő kiesik.
- Tisztítsa meg a műanyag szűrőt.
- A visszaszerelés fordított sorrendben történik.
- Csavarozza rá szorosan a csavarzatot a vízcsapra, és nyissa meg a vízcsapot. Ha víz szivárog, húzza után a csavarzatot.



A szennyszűrőt a tisztítás után újra be **kell** szerelni.

A legtöbb üzemzavart és hibát, amelyek a napi üzemeltetés során felléphetnek, saját maga is el tudja hárítani. Sok esetben időt és költséget takaríthat meg, mivel nem kell hívnia az ügyfélszolgálatot.

A www.miele.hu/service oldalon tájékozódhat a hibák önálló elhárításának módjáról.





A következő táblázatok segítenek önnek abban, hogy megtalálja az üzemzavar vagy a hiba okát, és elhárítsa azt.

Nem lehet elindítani egyetlen programot sem

Probléma	Ok és elhárítás
A kijelző sötét marad, és a(z)  gomb nem világít.	A mosó-szárítógép nem kap áramot. <ul style="list-style-type: none"> ■ Ellenőrizze, hogy a hálózati csatlakozó be van-e dugva. ■ Ellenőrizze, hogy a biztosíték rendben van-e.
	A mosó-szárítógép energiatakarékossági okokból automatikusan kikapcsolt. <ul style="list-style-type: none"> ■ Kapcsolja be a mosó-szárítógépet a(z)  gombbal.
A készülék a kijelzőn felszólítja önt egy Pin-kód megadására.	A Pin-kód aktív. <ul style="list-style-type: none"> ■ Adja meg a kódot és nyugtázza azt. Kapcsolja ki a Pin-kódot, ha a lekérdezésnek a következő bekapcsolásnál nem kell megjelennie.
A kijelző a következőt jelzi ki:  Az ajtó nem zár. Hívja a vevőszolgálatot.	Az ajtó nincs rendesen bezárva. Az ajtó nem tudott bereteszteni. <ul style="list-style-type: none"> ■ Csukja be újra az ajtót. ■ Indítsa el újra a programot. ■ Ha ezután újból megjelenik a hibaüzenet, hívja az ügyfélszolgálatot.

Mi a teendő, ha ...

Hibaüzenet a program megszakítása után

Probléma	Ok és elhárítás
 Vízbevezetés hiba. Nyissa ki a csapot.	A vízbevezetés el van zárva vagy korlátozott. ■ Ellenőrizze, hogy a vízcsap eléggé nyitva van-e. ■ Ellenőrizze, hogy a bevezető tömlő nincs-e megtörve. ■ Ellenőrizze, hogy a víznyomás nem túl alacsony-e. A vízbevezetés szűrője eldugult. ■ Tisztítsa meg a szűrőt.
 Vízlevezetés hiba. Tisztítsa meg a lúgszűrőt és a szivattyút. Ellenőrizze a vízlevezető csövet.	A vízkivezetés akadályozott vagy korlátozott. A kifolyótömlő túl magasan van. ■ Tisztítsa meg a lúgszűrőt és a leeresztő szivattyút. ■ Ellenőrizze, hogy az egy méteres maximális szivattyúzási magasságot nem lépte-e túl.
 Waterproof reakció. Zárja el a vízcsapot. Hívja a vevőszolgálatot.	Bekapcsolt a vízvédelmi rendszer. ■ Zárja el a vízcsapot. ■ Hívja az ügyfélszolgálatot.
 Hiba F . Amennyiben a készülék újraindításakor nem jár sikerrel, hívja a vevőszolgálatot	Meghibásodás áll fenn. ■ Válassza le a mosó-szárítógépet az áramhálózatról. Húzza ki a hálózati csatlakozót a dugaszolóaljzathoz, vagy kapcsolja ki a háztartás kismegszakítóját. ■ Várjon legalább két percet mielőtt a mosó-szárítógépet ismét csatlakoztatja az áramhálózathoz. ■ Kapcsolja be ismét a mosó-szárítógépet. ■ Indítsa el újra a programot. ■ Ha ezután újból megjelenik a hibaüzenet, hívja az ügyfélszolgálatot.

Hibaüzenet kikapcsolásához kapcsolja ki a mosó-szárítógépet a(z)  gombbal.

Hibaüzenet a program vége után

	Ok és elhárítás
<p>i Intenzív elárasztás: tisztítsa meg a szűrőt és a fúvókát vagy távolítsa el az idegen testet a szivattyúházból</p>	<p>A szivattyúk elszennyeződtek.</p> <ul style="list-style-type: none"> ■ Tisztítsa ki a szivattyúkat a „Mit tegyek, ha ...“ fejezet „Az ajtó nyitása eldugult vízvezetés és/vagy áramkimaradás esetén“ című bekezdésében leírtak szerint. ■ A tisztítás után indítson el újból egy mosóprogramot. <p>Az ajtó betöltő gyűrűjében felül található fúvóka eltömődött a szöszöktől.</p> <ul style="list-style-type: none"> ■ Távolítsa el az ujjaival a szöszöket. Ne használjon éles segédeszközt. ■ A tisztítás után indítson el újból egy mosóprogramot. <p>Ha ezután újból megjelenik a hibaüzenet, hívja az ügyfélszolgálatot. A mosó-szárítógépet korlátozott funkciókkal tovább lehet használni.</p>
<p>i Ellenőrizze a ruhatöltetet</p>	<p>Nincs ruha a doban.</p> <p>Túl kevés a ruha. A ruhák még nedvesek, mert a maradéknedvesség nem határozható meg.</p> <ul style="list-style-type: none"> ■ A kis ruhamennyiségeket a jövőben <i>szárítási idővel</i> rendelkező programban szárítsa. <p>A ruhamennyiség túl nagy volt a kiválasztott szárítóprogramhoz.</p> <ul style="list-style-type: none"> ■ Vegye figyelembe a maximális töltetmennyiségeket a „Programáttekintés“ bekezdésben.
<p>i Indítsa el a "Szöszök kiöblítése" opciót az "Ápolás" menüben</p>	<p>A <i>Szálkiöblítés</i> programot hosszabb ideig nem használták.</p> <ul style="list-style-type: none"> ■ Indítsa el a <i>Szálkiöblítés</i> programot a „Tisztítás és ápolás“ fejezet „Ápolóprogramok indítása“ című bekezdésében leírtak szerint.

Hibaüzenet kikapcsolásához kapcsolja ki a mosó-szárítógépet a(z)  gombbal.

Mi a teendő, ha ...

Hibaüzenet a program vége után

	Ok és elhárítás
i Igazítsa be a mosógépet. A textíliákat nem sikerült optimálisan kicentrifugázni.	<p>A ruhák simítását a program végén nem lehetett rendeltetésszerűen végrehajtani.</p> <ul style="list-style-type: none">■ Ellenőrizze, hogy a mosó-szárítógép függőlegesen áll-e, ahogy a „Telepítés“ fejezet „Beállítás“ című bekezdésében le van írva.■ Ellenőrizze, hogy az 1,0 méteres maximális szivattyúzási magasságot nem lépte-e túl.
	<p>Ha ezután újból megjelenik a hibaüzenet, hívja az ügyfélszolgálatot. A mosó-szárítógépet korlátozott funkciókkal tovább lehet használni.</p>
i Higiéniai info: válassza ki az "Ápolás" programot és indítsa el a "Készülék tisztítása" lehetőséget.	<p>Hosszabb ideje nem szárított vagy nem indított el 60 °C hőmérséklet feletti mosóprogramot.</p> <ul style="list-style-type: none">■ A mosó-szárítógépben a csíra- és szagképződés megakadályozása érdekében indítsa el a <i>Gép tisztítása</i> programot a Miele géptisztítóval vagy por alakú univerzális mosószerrel.

Hibaüzenet kikapcsolásához kapcsolja ki a mosó-szárítógépet a(z)  gombbal.

A TwinDos üzemzavarai

Probléma	Ok és elhárítás
<p>i Helyezzen be egy új flakont vagy töltsse fel a ① tartályt</p>	<p>A flakon üres.</p> <ul style="list-style-type: none"> ■ Cserélje ki a flakont. ■ Ellenőrizze a ruhák tisztaságát. Előfordulhat, hogy a mosószer mennyisége már nem volt elegendő. Adott esetben mossa ki még egyszer a ruhát.
<p>i Már csak néhány mosási ciklus lehetséges. Gondoskodjon egy új flakonról a ① fiókba.</p>	<p>A flakonban lévő mosószer hamarosan elfogy. Még kb. 4–8 mosási folyamat lehetséges.</p> <ul style="list-style-type: none"> ■ Szerezzen be egy új flakont.
<p>i Használja a "TwinDos"-t vagy az "Ápolás" menüben végezze el a "TwinDos"-ápolást. További információkat a használati utasításban talál.</p>	<p>Hosszú ideje nem használták a TwinDos rendszert.</p> <ul style="list-style-type: none"> ■ Használja a TwinDos-adagolást a következő mosások egyikénél. ■ Végezze el a TwinDos ápolást, ahogyan a „Tisztítás és ápolás“ fejezet „Ápolóprogramok“ című bekezdésében le van írva.
<p> A "TwinDos"-ápolást a ① fiókhoz az "Ápolás" menüben kell elindítani. További információkat a használati utasításban talál.</p>	<p>Túl hosszú ideje nem használták a TwinDos rendszert. A mosószer beszáradhat a tömlőkbe.</p> <ul style="list-style-type: none"> ■ Végezze el azonnal a TwinDos ápolást, ahogyan a „Tisztítás és ápolás“ fejezet „Ápolóprogramok“ című bekezdésében le van írva.
<p>Az üzenetek ezen az oldalon példaként szolgálnak. Ezek az adott fióktól ①/② függően változhatnak.</p>	

Az útmutatásokat a program végén és a mosó-szárítógép bekapcsolásakor kijelzi és azokat az OK érintőgombbal nyugtázní kell.

Mi a teendő, ha ...

A TwinDos üzemzavarai



Probléma	Ok és elhárítás
Sötét foltok láthatók a mosószerben.	Penészgombák képződtek a mosószerben. ■ Távolítsa el a folyékony mosószert a tartályból és alaposan tisztítsa ki azt.
Nem került adagolásra mosószer és/vagy öblítőszer.	Nem aktiválta az automatikus adagolást. ■ A következő mosási művelet előtt érintse meg a <i>TwinDos</i> érintőgombot. Az automatikus adagolás aktiválásra kerül.
	Az aktiválás ellenére nem történt meg a mosószer/öblítőszer adagolása. ■ Kísérlelje meg még egyszer. ■ Ha mégsem történik mosószer adagolás, hívja az Ügyfélszolgálatot.
Az új mosószeres flakon behelyezése után, a gép bekapcsolásakor a rendszer üresnek jelzi a mosószeres flakont.	A mosó-szárítógép ki volt kapcsolva a mosószeres flakon cseréje során. ■ Kapcsolja be a mosó-szárítógépet. ■ Vegye ki a mosószeres flakont, majd tolja be ismét a mosószeres flakont a rekeszbe. A számláló a 0 értékre áll.

Általános problémák a mosó-szárítógéppel

Probléma	Ok és elhárítás
A mosó-szárítógép a centrifugálás alatt nem stabil.	<p>A készüléklábak nincsenek egyenlően beállítva és nincsenek lekonztra. ■ Igazítsa be a mosó-szárítógépet úgy, hogy biztosan megálljon és egyenlítse ki a készüléklábakat.</p>
Szokatlan szivattyúhangok.	<p>Ez nem hiba! A szivattyúzási folyamat kezdetén és végén hallható szörccsögő zaj normális.</p>
Centrifugálási zajok a szárítás alatt.	<p>Ez nem hiba! A szárítás alatt is történik centrifugálás (termo-centrifugálás).</p>
A mosó-szárítógép a ruhákat nem a szokásos módon centrifugázta ki és azok még nedvesek.	<p>A végcentrifugálásnál a készülék nagy kiegyensúlyozatlanságot mért és automatikusan csökkentette a fordulatszámot.</p> <p>■ Mindig együtt tegye a nagy és kis ruhadarabokat a dobba a jobb eloszlás elérése érdekében.</p>
A mosószeres fiókban nagyobb méretű mosószermaradványok maradnak.	<p>A hálózati víznyomás nem elegendő.</p> <p>■ Tisztítsa meg a vízbevezető szűrőket.</p> <p>■ Válassza a <i>Plusz víz</i> opciót.</p>
	<p>A mosópor a vízlágyító szerekkel keverve összetapadhat.</p> <p>■ Tisztítsa meg a mosószeres fiókot, és a jövőben először a mosószert és azután a vízlágyító szert öntse a rekeszbe.</p>
A kapszula melletti öblítőszeres fiókban víz található.	<p>A(z) CapDosing nem lett aktiválva, vagy az utolsó mosási művelet után az üres kapszula nem lett kivéve.</p> <p>■ A kapszula következő behelyezésénél ügyeljen arra, hogy a(z) CapDosing aktiválva legyen.</p> <p>■ Vegye ki és dobja ki a kapszulát minden mosás után.</p>
	<p>A mosószert adagoló fiókban található lefolyócsövecskék, amelyre a kapszulát kell helyezni, eltömődött.</p> <p>■ Tisztítsa ki a csövecskét.</p>

Mi a teendő, ha ...

Általános problémák a mosó-szárítógéppel

Probléma	Ok és elhárítás
A textilöblítőt a gép nem öblíti be teljesen vagy túl sok víz marad a  kamrában.	A szívócső nincs rendesen a helyén vagy eltömődött. ■ Tisztítsa meg a beszívócsövet, lásd „Tisztítás és ápolás“ fejezet, „Mosószeres fiók tisztítása“ bekezdés.
A program végén még víz található a kapszulában.	A mosószeres fiókban található lefolyó csövecske, amelyre a kapszulát kell helyezni, eltömődött. ■ Tisztítsa ki a csövecskét. Ez nem hiba! Műszaki okokból kis mennyiségű víz marad a kapszulában.
A kijelzőn idegen nyelvű szöveg van.	A „Beállításokban“ a „Nyelv  “ alatt egy másik nyelv került kiválasztásra. ■ Állítsa be a szokásos nyelvet. A zászló szimbólum segít Önnek.
A kijelző sötét.	A kijelző automatikusan lekapcsol az energiatakarékoság érdekében (Standby). ■ Érintse meg a <i>Start/Stop</i> érintőgombot. A Standby mód befejeződik.
A kijelzőn különböző hátralévő idők jelennek meg.	A hátralévő idő kijelzés egy tanulási folyamaton megy keresztül és mindig az ön mosási és szárítási körülményeihez igazodik.

Általános problémák a mosó-szárítógéppel

Probléma	Ok és elhárítás
A Szálkiöblítés program alatt hab lép ki a mosószer adagoló fiókokból.	<p>A lúgtartályban az utolsó mosásból származó mosószermaradványok vannak.</p> <ul style="list-style-type: none"> ■ Mindig helyes mosószer mennyiséget adagoljon. Ha lehetséges, használja az automatikus adagolást.
A Szálkiöblítés program vége után hab marad a dobben.	<p>A Szálkiöblítés programban a mosószermaradványok is kiöblítésre kerülnek a lúgtartályból. Ezáltal hab képződhet.</p> <ul style="list-style-type: none"> ■ Használja rendszeresen a Szálkiöblítés programot, hogy ne tudjanak lerakódni mosószermaradványok a lúgtartályban.
A Szálkiöblítés program vége után szálak maradnak a dobben.	<p>A Szálkiöblítés programot hosszabb ideig nem használta.</p> <ul style="list-style-type: none"> ■ Vegye ki a dobból a szálakat. ■ Használja rendszeresen a Szálkiöblítés programot.
A mosó-szárítógép kellemetlen szagú.	<p>A higiénia infót nem vették figyelembe. Hosszabb ideje nem indított el 60°C hőmérséklet feletti mosóprogramot.</p> <ul style="list-style-type: none"> ■ A mosó-szárítógépben a csíra- és szagképződés megakadályozása érdekében indítsa el a <i>Gép tisztítása</i> programot a Miele géptisztítóval vagy por alakú univerzális mosószerrel.
	<p>Az ajtót és a mosószeradagoló fiókot a mosás után becsukták.</p> <ul style="list-style-type: none"> ■ Hagyja nyitva résnyire az ajtót és a mosószeradagoló fiókot, hogy megszáradhasson.

Mi a teendő, ha ...

Nem megfelelő mosási eredmény

Probléma	Ok és elhárítás
A mosott sötét textíliákon fehér, mosóporszerű maradványok vannak.	<p>A mosószer a vízlágyításhoz vízben nem oldódó adalékot tartalmaz (zeolit). Ezek rakódtak le a textílián.</p> <ul style="list-style-type: none">■ A száradás után próbálja meg egy kefével a maradványokat eltávolítani.■ A jövőben a sötét textíliákat zeolit nélküli mosószerrel mossa. A folyékony mosószerek legtöbbször nem tartalmaznak zeolitot.■ A textíliákat a <i>Sötét ruhák</i> programmal mossa.
A szennyes folyékony mosószerrel nem tisztul meg.	<p>A folyékony mosószer nem tartalmaz fehérítőszert. A gyümölcs, kávé vagy teafoltok nem mindig távolíthatók el.</p> <ul style="list-style-type: none">■ Használja a Miele 2 fázisú rendszerét. Az UltraPhase 2 célzott hozzáadásával a mosási művelet alatt a foltok hatékonyan eltávolíthatók.■ Használjon fehérítőszer-tartalmú mosóport.
A mosott textíliákon szürke elasztikus maradványok vannak.	<p>Az adagolt mosószer túl kevés volt. A ruhák zsírral erősen szennyezettek voltak (olajok, kenőcsök).</p> <ul style="list-style-type: none">■ Ilyen jellegű szennyeshez vagy adjon több mosószert, vagy használjon folyékony mosószert.■ A következő mosás előtt indítsa el a <i>Gép tisztítása</i> mosóprogramot a Miele géptisztítóval vagy egy por alakú univerzális mosószerrel.

Nem kielégítő szárítási eredmény

Probléma	Ok és elhárítás
<p>A ruhák a szárítás után túl nedvesek, és a kijelzőn a következő üzenet jelenik meg: Ellenőrizze a ruhatöltetet</p>	<p>Túl kevés a töltet. Az elektronika nem tudta pontosan kiszámítani a maradék nedvességet.</p> <ul style="list-style-type: none"> ■ Indítsa el újra a programot, és szárítási fokozat helyett válasszon <i>szárítási időt</i>. ■ A kis ruhamennyiségeket a jövőben <i>szárítási idővel</i> rendelkező programban szárítsa. <p>A centrifugálás közben a ruha felcsavarodott, mivel a ruhák elosztása kedvezőtlen volt.</p> <p>A termocentrifugálás közben a ruha felcsavarodott, mivel a ruhák túl nedvesek voltak, vagy a centrifugálási fordulatszámot túl magasra állították be.</p> <ul style="list-style-type: none"> ■ Nyissa ki az ajtót, és lazítsa fel a ruhákat. ■ Indítsa el újra a szárítóprogramot alacsonyabb centrifugálási fordulatszámmal, vagy válasszon szárítási fokozat helyett <i>szárítási időt</i>.
<p>A ruha a szárítás után még nedvesnek érződik.</p>	<p>Az <i>Elővasalás</i> Extrát kiválasztották.</p> <ul style="list-style-type: none"> ■ Vegye ki a textíliákat, és készre száradáshoz akassza fel egy vállfára. <p>A meleg ruha nedvesebbnek érződik.</p> <ul style="list-style-type: none"> ■ Terítse ki a ruhát, hogy a meleg eltávozhasson.
<p>A textília a szárítás után túl nedves vagy túl száraz.</p>	<p>A kívánt maradék nedvesség két szárítási fokozat között van.</p> <ul style="list-style-type: none"> ■ Igény szerint változtassa meg a szárítási fokozatokat, ahogy a „Beállítások“ fejezetben a „Szárítási fokozatok“ bekezdésben le van írva.
<p>A szárítás után víz van a dobben.</p>	<p>A vízleeresztés blokkolt.</p> <ul style="list-style-type: none"> ■ Tisztítsa meg a lúgszűrőt és a lúgszivattyút, ahogyan az az „Ajtó nyitása eldugult lefolyónál és/vagy áramkimaradás esetén“ szakaszban olvasható, és ellenőrizze a leszivattyúzási magasságot.

Mi a teendő, ha ...

Az ajtót nem lehet kinyitni

Probléma	Ok és elhárítás
Az ajtót a programlefutás alatt nem lehet kinyitni.	A programlefutás közben az ajtó reteszelve van. ■ Kövesse a „Mosás“ fejezet „6. Program indítása“ című bekezdésének utasításait.
	Víz található a dobben, és a mosó-szárítógép nem tudja kiszivattyúzni. ■ Tisztítsa meg a lúgszűrőt és a leeresztő szivattyút, ahogyan az „Ajtó nyitása eldugult lefolyónál és/vagy áramkimaradásnál“ című bekezdésben olvasható.
	A vízszint a dobben túl magas. ■ Szakítsa meg a programot. A mosó-szárítógép leszivattyúzza a benne lévő vizet.
A program végén vagy a program megszakítása után a kijelzőn a következő jelenik meg: Komfort hűtés	Ha a dobben a hőmérséklet mosás esetén 55 °C, szárítás esetén pedig 70 °C felett van, az ajtó biztonsági okokból nem nyitható. ■ Várjon, míg a hőmérséklet a dobben lecsökken, és a kijelzés a kijelzőn kialszik.
A kijelző a következőt jelzi ki: Az ajtózár blokkolva van. Hívja a vevőszolgálatot.	Az ajtózár blokkolva van. ■ Hívja az ügyfélszolgálatot.

Az ajtó nyitása eldugult lefolyónál és/vagy áramkimaradásnál

- Kapcsolja ki a mosó-szárítógépet.

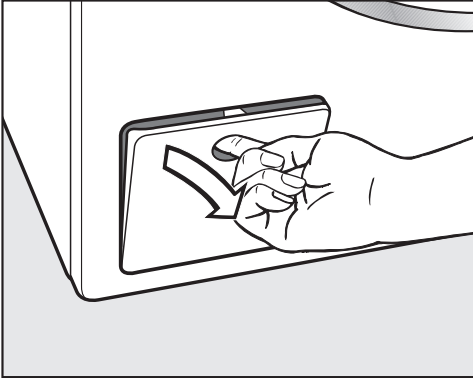

- Nyissa fel a mosóvíz-szivattyú fedelét.

Eldugult lefolyó

Ha a lefolyó eldugult, akkor nagyobb mennyiségű víz lehet a mosó-szárítógépben.

⚠ A forró mosóvízzel leforrázhatja magát.

Ha röviddel előtte magas hőmérsékleten mostak, a kifolyó mosóvíz forró. A mosóvizet óvatosan engedje le.

A leeresztés folyamata

Ne csavarja ki teljesen a lúgszűrőket.

- Helyezzen egy tartályt a fedél alá, pl. egy univerzális sütőtepsit.

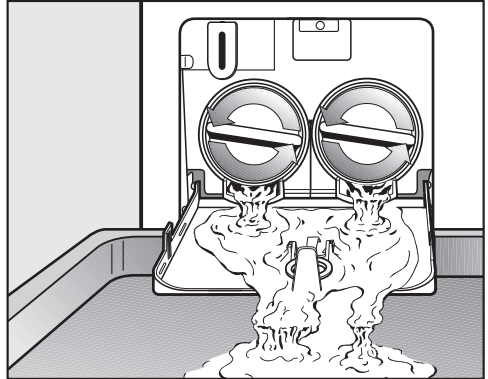

- Csavarja ki lassan a lúgszűrőket, amíg a víz kifolyik.
- Csavarja be ismét a lúgszűrőket a víz lefolyásának megszakításához.

Ha nem folyik ki több víz:

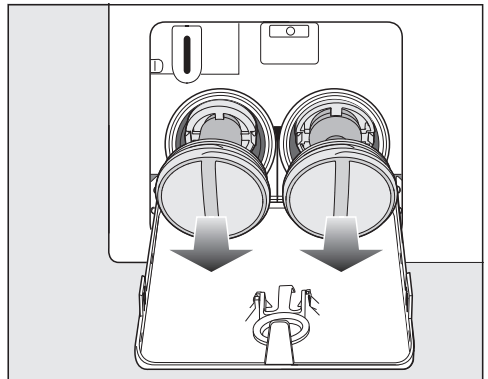

- Csavarja ki teljesen a lúgszűrőket.

Mi a teendő, ha ...

A lúgszűrők tisztítása

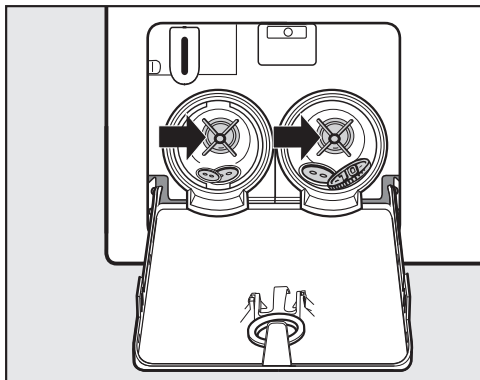

- Tisztítsa meg alaposan a lúgszűrőket.
- Ellenőrizze, hogy a leeresztő szivattyú lapátjai könnyen forgathatók-e, adott esetben távolítsa el az idegen tárgyakat (gombok, érmék, stb.), és tisztítsa ki a gép belsejét.

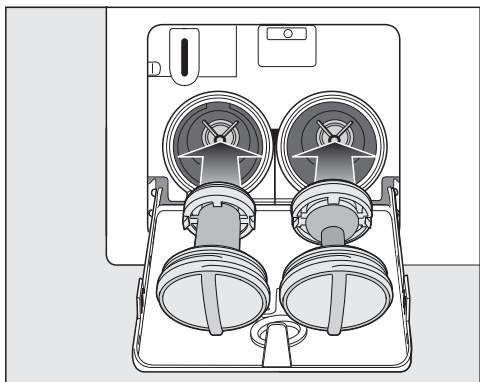

- Helyezze be újra helyesen a lúgszűrőket (jobb és bal oldalon) és csavarja be azokat szorosan.

! A kifolyó víz károkat okozhat.

Amennyiben a lúgszűrőket nem helyezi be újra, víz folyik ki a mosó-száritógépből.

Helyezze be újra és húzza szorosra a lúgszűrőket.

Az ajtó nyitása

! A forgó dob sérülést okozhat. Jelentős sérülésveszély áll fenn, ha benyúl a még forgó dobba. A textíliák kivétele előtt mindig győződjön meg róla, hogy a dob nem fog.

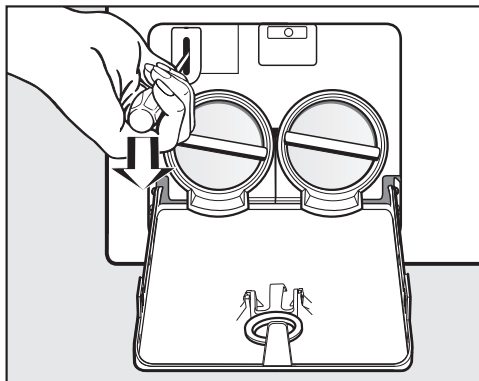

- Reteszelve ki az ajtót egy csavarhúzó segítségével.
- Nyissa ki az ajtót.

A www.miele.hu/service weboldalon tájékozódhat a hibák önálló elhárításának módjáról és a Miele alkatrészekről.

Kapcsolatfelvétel üzemzavarok esetén

Az olyan meghibásodások esetén, amelyet saját maga nem tud elhárítani, kérjük értesítse pl. a Miele szakkereskedőjét vagy a Miele Ügyfélszolgálatát.

A Miele Ügyfélszolgálatához az interneten a www.miele.hu/service oldalon foglalhat időpontot.

A Miele Ügyfélszolgálatának elérhető ségeit ennek a dokumentumnak a végén találja.

Az ügyfélszolgálatnak adja meg a készüléke modellazonosítóját és gyártási számát (Fabr./SN/Nr.). Mindkét adatot az adattáblán találja meg.

A típustábla nyitott ajtónál a betekintő ablak felett található.

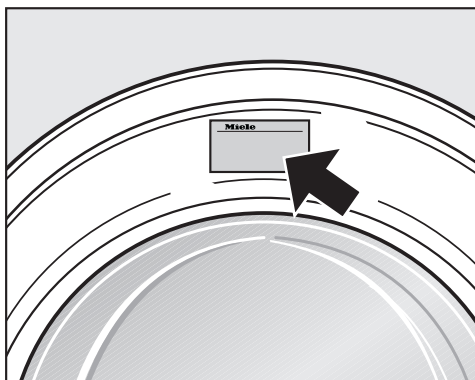

Garancia

További információkat a mellékelt garancia feltételekben talál.

Utólag vásárolható tartozékok

Jelen mosó-szárítógéphez tartozékokat a Miele márkakereskedőjénél vagy a Miele Ügyfélszolgálatán vásárolhat.

EPREL-adatbázis

2021. március 1-től az energiacímkezésel és a környezettudatos tervezésre vonatkozó követelményekkel kapcsolatos információk az európai termékadatbázisban (EPREL) található meg. A termékadatbázist az alábbi linken érheti el: <https://eprel.ec.europa.eu/>. A felületen a rendszer arra kéri majd, hogy adja meg a modellazonosítót.

A modellazonosítót az adattáblán találhatja meg.

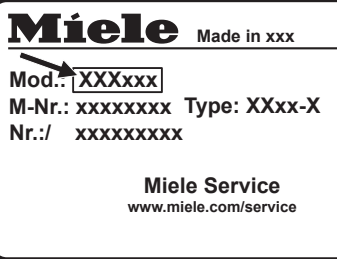

Telepítés

Előnézet

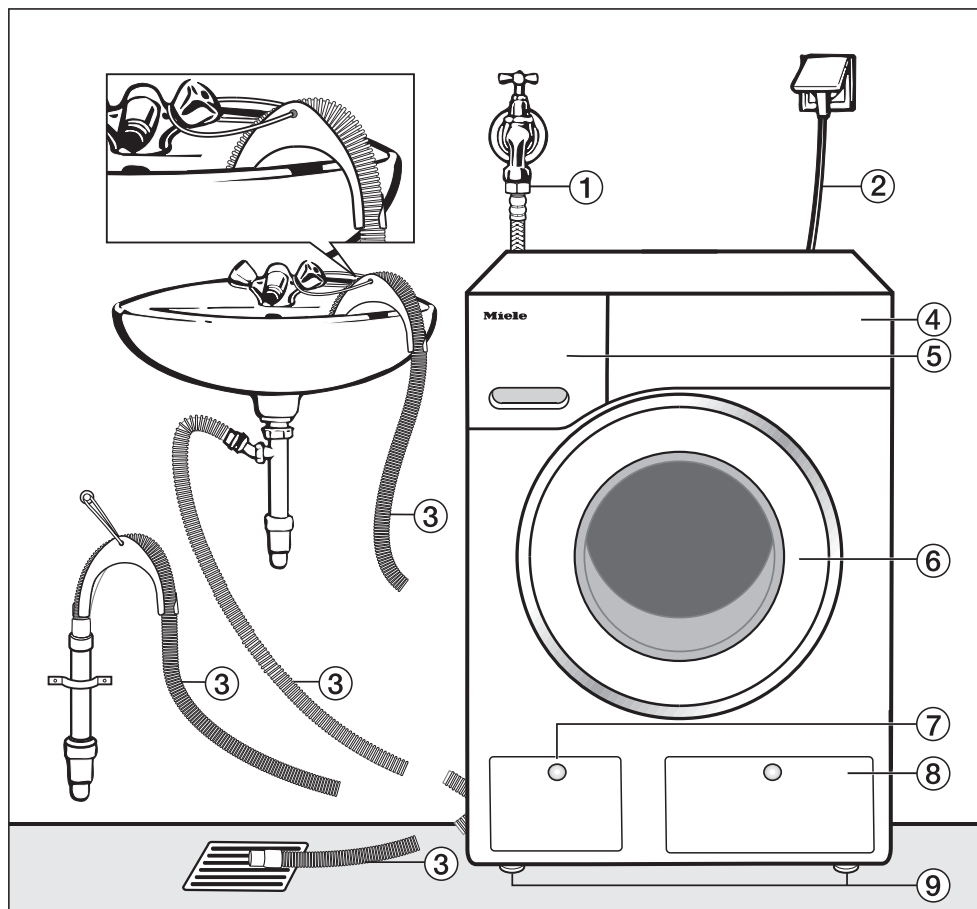

① Vízbevezető tömlő (vízálló fém, fémszövetes tömlő)

② Elektromos csatlakoztatás

③ Lefolyótömlő könyökkel (leveshető),
vízelvezetési lehetőséggel

④ Kezelőpanel

⑤ Mosószeres fiók

⑥ Ajtó

⑦ A lúgszűrő, a leeresztő szivattyú és a
vészkiloldó fedele

⑧ A TwinDos tartály fedele

⑨ 4 állítható magasságú láb

Hátulnézet

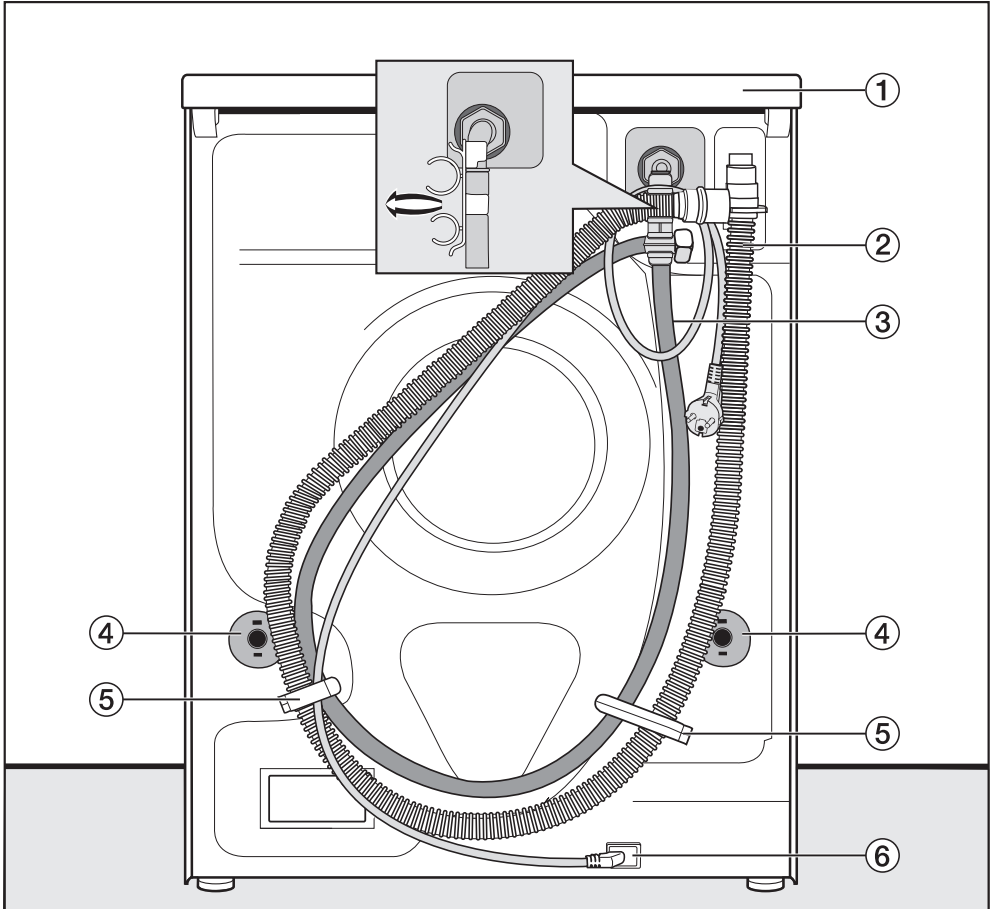

- ① A fedél túlnyúló része, ahol a gépet a szállításhoz meg lehet fogni
- ② Lefolyótömlő
- ③ Vízbevezető tömlő
- ④ Elfordulás elleni biztosítók szállítórúddal
- ⑤ Szállítási tartók vízbevezető és vízkivezető tömlők számára
- ⑥ Elektromos csatlakoztatás

Telepítés

Felállítási felület

Felállítási felületnek a leginkább egy beton padlózat alkalmas. Ez ugyanis centrifugálás közben a fagerenda-padlózattal vagy más „puha” padlózattal ellentétben csak ritkán jön rezgésbe.

Vegye figyelembe a következőt:

- Függőlegesen és stabilan állítsa fel a mosó-szárítógépet.
- Ne állítsa a mosó-szárítógépet puha padlóburkolatra, mivel különben centrifugálás közben rezeg.

Fagerenda-padlózatra helyezéskor a következőket vegye figyelembe:

- Állítsa a mosó-szárítógépet egy rétegelt falemezre (legalább 59 x 52 x 3 cm). A lapot a lehető legtöbb gerendával, de nem csak a padlódeszkákkal kell összezsavarozni.

Tanács: A mosó-szárítógépet lehetőleg a helyiségnek abban a sarkában helyezze el, ahol a legnagyobb a padlózat stabilitása.

⚠ A nem rögzített mosó-szárítógép sérülést okozhat.

Egy már meglévő lábazaton (beton vagy falazott lábazat) történő elhelyezésnél fennáll a veszélye annak, hogy a mosó-szárítógép centrifugálás esetén leesik a lábazatról.

Biztosítsa a mosó-szárítógépet rögzítőkengyelrel (utólag megvásárolható tartozék).

A mosó-szárítógép szállítása a felállítási helyre

⚠ A nem rögzített fedél sérülést okozhat.

A készülékfedél hátulsó rögzítése külső körülmények következtében megrepedhet. A fedél a hordozáskor leszakadhat.

Hordozás előtt ellenőrizze, hogy a fedél túlnyúló része stabilan rögzül-e.

- A mosó-szárítógépet a készülék elülső lábainál és a fedél hátulsó túlnyúló részénél fogva szállítsa.

A szállítási biztosíték kiszérése

A bal oldali szállítórúd levétele

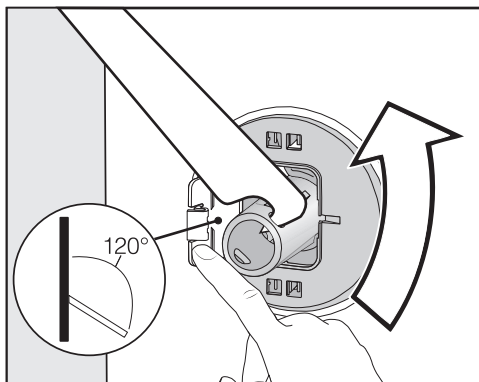

- Nyomja kifelé a fedelet, és a mellékelt villáskulccsal fordítsa el 90°-kal a szállítórudat.

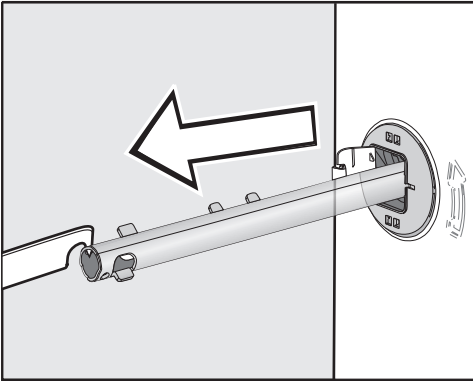

- Húzza ki a szállítórúdat.

A jobb oldali szállítórúd kivétele

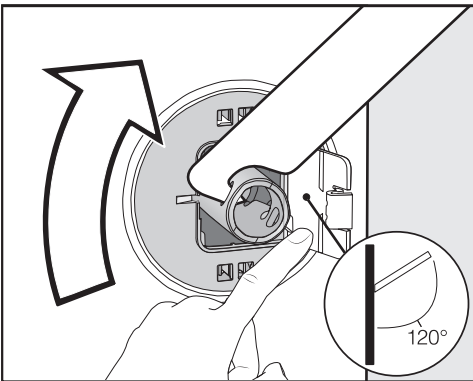

- Nyomja kifelé a fedelet, és a mellékelt villáskulccsal fordítsa el 90°-kal a szállítórúdat.

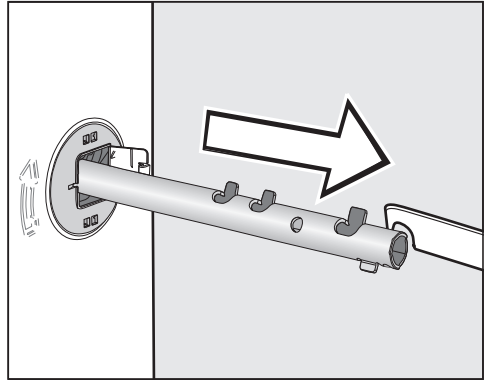

- Húzza ki a szállítórúdat.

Lyukak lezárása

⚠ Az éles peremek sérülést okozhatnak.

Le nem zárt lyukakba való belenyúlás esetén sérülésveszély áll fenn.

Zárja le a levett szállítási biztosíték lyukait.

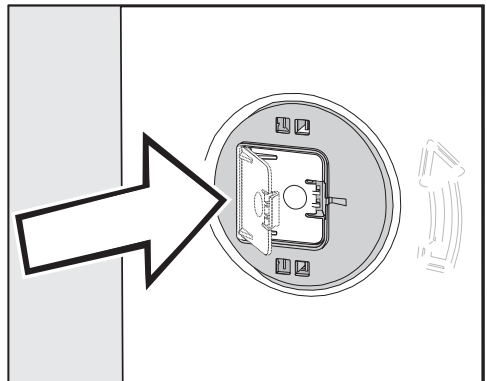

- Nyomja be erősen a fedelet, amíg azok be nem kattannak a helyükre.

Telepítés

A szállítási biztosíték beszerelése

 A helytelen szállítás károkat okozhat.

A szállítási biztosíték nélküli szállítás károsíthatja a mosó-szárítógépet.

Őrizze meg a szállítási biztosítékot. A mosó-szárítógép szállítása előtt (pl. költözéskor) szerelje fel ismét a szállítási biztosítékot.

Beszerelés munkalap alá

 A mosó-szárítógép fedelét nem szabad leszerelni.

Ez a mosó-szárítógép teljesen (fedéllel) betolható egy munkalap alá, ha a munkalap magassága megfelelő.

Fedelek kinyitása

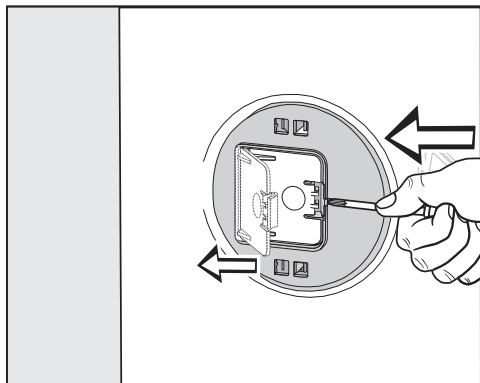

- Nyomja meg egy hegyes tárggyal, pl. egy vékony csavarhúzóval a rögzítőfület.

A fedél kinyílik.

Szállítórudak beszerelése

- A beszerelést a kisereléshez képest fordított sorrendben végezze el.

Tanács: Emelje meg kissé a dobot, a szállítórudak így könnyebben tolhatók be.

A mosó-szárítógép beállítása

A mosó-szárítógépnek függőleges helyzetben és mind a négy lábán egyenletesen kell állnia ahhoz, hogy a kifogástalan működés biztosított legyen.

A szakszerűtlen elhelyezés növeli a víz- és energiafogyasztást, és a mosó-szárítógép elmozdulhat a helyéről.

Láb kicsavarása és ellenanyával való rögzítése

A mosó-szárítógépet a négy csavaros lábbal lehet vízszintbe állítani. Kiszállítási állapotban mind a négy láb be van csavarva.

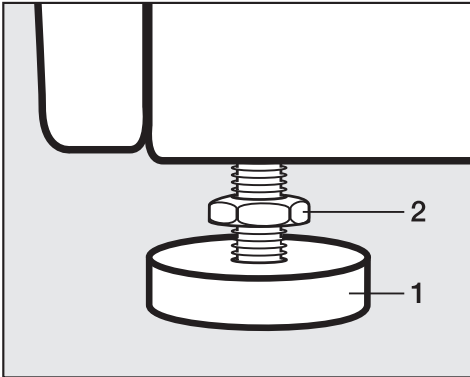

- A mellékelt villáskulccsal csavarja ki a **2** ellenanyát az óramutató járásával megegyező irányban. Az **1** lábbal együtt csavarja ki a **2** ellenanyát.

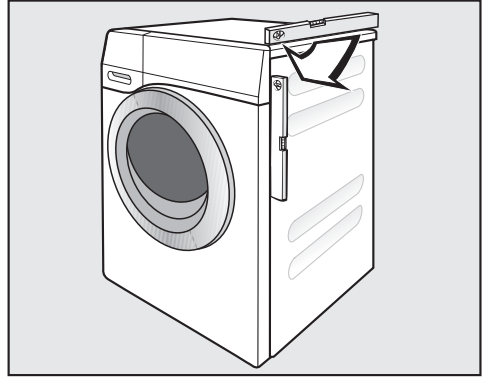

- Vízmértékkel ellenőrizze, hogy a mosó-szárítógép függőlegesen áll-e.
- Vízpumpafogóval tartsa meg stabilan az **1** lábat. A villáskulccsal húzza meg a **2** ellenanyát a készülékház felé.

! A rosszul beállított helyzetű mosó-szárítógép károkat okozhat.

Ha a lábakat nem rögzítik ellenanyával, fennáll a veszély, hogy a mosó-szárítógép elmozdul.

Húzza meg a lábak mind a négy ellenanyáját szorosan a készülékház felé. Ellenőrizze azokat a lábakat is, amelyeket a beállításkor nem csavaroztak ki.

Telepítés

A Miele vízvédelmi rendszere

A Miele vízvédelmi rendszere átfogó védelmet biztosít a mosó-szárítógép által okozott vízkárok ellen.

A rendszer főleg alapvetően a következő részekből áll:

- befolyótömlő
- elektronika és a ki-, és túlfolyás-védelem
- kifolyótömlő

A befolyótömlő

- Védelem a biztonsági szelepek robbanása ellen

Védelem a tömlők eldurranása ellen. A befolyótömlő több, mint 14.000 kPa nyomásig nyomásálló.

- A befolyótömlő védőköpenye

A befolyó tömlőt második réteggént egy fémszövet veszi körül, amely a sérülések ellen védi.

Az elektronika és a ház

- A fenéklemez

A mosó-szárítógép tömítetlensége miatt szivárgó vizet a fenéklemez fogja fel. Egy úszókapcsoló lekapcsolja a vízbevezető szelepeket. A további vízbevezetés blokkolva van. A lúgtartályban található vizet a készülék leszivattyúzza.

- A túlfolyásvédelem

Ez akadályozza meg a mosó-szárítógép túlsordulását ellenőrizetlen vízbevezetés esetén. Ha a vízszint egy bizonyos szint fölé megy, a leeresztő szivattyú bekapcsol, és a vizet kontrolláltan leszivattyúzza.

Lefolyótömlő

A kifolyótömlőt egy szellőzőrendszer biztosítja. Ezáltal megakadályozható a mosó-szárítógép üresre szívása.

Vízbevezetés

 A szennyezett befolyó víz veszélyeztetheti az egészséget, és károkat okozhat.

A befolyó víz minőségének meg kell felelnie az adott ország ivóvízzel szembeni követelményeinek, ahol a mosógépet üzemeltetik.

A mosógépet mindig ivóvízhez csatlakoztassa.

A mosó-szárítógép visszaáramlás-gátló nélkül is csatlakoztatható az ivóvízhálózathoz, mert az érvényes DIN-szabványoknak megfelelően gyártották.

A vízcsatlakozási nyomásnak legalább 100 kPa-nak kell lenni, és nem lépheti túl az 1 000 kPa-t. Ha a nyomás meghaladja az 1 000 kPa-t, nyomáscsökkentő szelepet kell beépíteni.

A csatlakoztatáshoz 3/4"-os csavarzattal ellátott vízcsap szükséges. Amennyiben nincs vízcsap, akkor a mosó-szárítógépet csak engedéllyel rendelkező vízvezeték-szerelő csatlakoztathatja az ivóvízvezetékhez.

A csavarkötés a vízvezeték nyomása alatt áll.

A csatlakozás tömítettségét a csap lassú megnyitásával ellenőrizze. Korrigálja a tömítés helyzetét és a csavarzattal, ha víz szivárog.

A mosó-szárítógép **nem** alkalmas melegvízvezetékre történő csatlakoztatásra.

Karbantartás

Csere esetén kizárólag a Miele eredeti, 14 000 kPa nyomásig nyomásálló víztömlőjét használja.

A hollandi anyában lévő szennyfogó szűrő a befolyótömlő szabad végén a vízbevezető szelep védelmére szolgál.

Ne távolítsa el ezt a szennyfogó szűrőt.

Tömlőhosszabbító tartozék

Utólag megvásárolható tartozékként 1,5 méter hosszú, fémszövetű tömlők kaphatók a Miele szaktereskedőknél, vagy a Miele Ügyfélszolgálatán.

Vízvezetés

A mosólúgot egy 1 m-es szállítási magassággal rendelkező leeresztő szivattyú szivattyúzza le. Az akadálymentes víz-leeresztéshez a tömlőt törésmentesen kell elvezetni. A tömlő végére ráakasztható a mellékelt könyökidom. Ha szükséges, a tömlő max. 5 m-ig meghosszabbítható. A tartozék a Miele szakkereskedőknél vagy a Miele ügyfélszolgálatán kapható.

Az 1 méternél magasabb lefolyómagasság (max. 1,8 méter szállítómagasság) esetében a Miele szakkereskedőknél és a Miele Ügyfélszolgálatnál csere lúgszivattyú kapható. Az 1 méternél magasabb lefolyómagasság esetében a tömlő max. 2,5 méterig meghosszabbítható. A tartozék a Miele szakkereskedőknél vagy a Miele ügyfélszolgálatán kapható.

A vízvezetés lehetőségei

1. Mosdókagylóba vagy mosogatótálcába történő beakasztás:

Ügyeljen a következőkre:

- Biztosítsa a tömlőt lecsúszás ellen!
- Ha a víz leszivattyúzása egy mosdókagylóba történik, elég gyorsan le kell folynia. Különben fennáll a veszélye annak, hogy túlfolyik a víz vagy a kiszivattyúzott víz egy része visszaszívásra kerül a mosógépbe.

2. Gumikarmantyúval ellátott műanyag lefolyócsőhöz való csatlakoztatás (szifon nem feltétlenül szükséges).

3. Elvezetés egy összefolyóba (gully).

4. Műanyag karmantyúval felszerelt mosdókagylóba való levezetés.

Mosdókagylóba való levezetés.

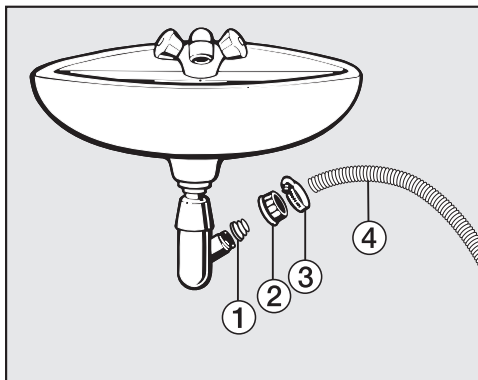

① Adapter

② Mosdókagyló hollandi anya

③ Tömlőbilinc

④ Tömlővég

■ Szerelje az ① adaptert a ② mosdókagyló hollandi anyával a mosdókagylószifonra.

■ Dugja a ④ tömlővéget az ① adapterre.

■ Húzza meg a ③ tömlőbilincset egy csavarhúzóval közvetlenül a mosdókagyló hollandi anya mögött.

Elektromos csatlakoztatás

A mosó-szárítógép alap kivitelben azonnal csatlakoztatható egy védőérintkezős dugaszoló aljzatra.

Úgy állítsa fel a mosó-szárítógépet, hogy a dugaszolóaljzat szabadon hozzáférhető legyen. Ha a dugaszolóaljzat nem szabadon hozzáférhető, biztosítsa, hogy hálózati oldalról minden pólushoz megszakító berendezés álljon rendelkezésre.

 A túlmelegedés tüzet okozhat.

A mosó-szárítógép elosztókkal vagy hosszabbító kábelekkel való üzemeltetése a kábelek túlterheltségéhez vezethet.

Biztonsági okokból ne használjon elosztókat és hosszabbító kábeleket.

Az elektromos hálózatnak a VDE 0100 szerinti kialakításúnak kell lennie.

Sérült csatlakozó vezetékét csak ugyanolyan típusú speciális csatlakozó vezetékkel szabad helyettesíteni (kapható a Miele Ügyfélszolgálatánál). Biztonsági okokból a cserét csak a Miele Ügyfélszolgálat vagy egy megfelelően képzett szakember végezheti el.

A névleges teljesítményfelvételtől és a megfelelő biztosítékról a típustábla ad felvilágosítást. Vesse össze a típustábla adatait az elektromos hálózat adataival.





Kétség esetén kérdezzen meg egy elektrotechnikai szakembert.

Lehetséges az önálló vagy a hálózattal nem szinkronban álló energiaellátó rendszer időszakos vagy folyamatos üzemeltetése (például szigethálózatok, biztonsági tartalékrendszerek). Az üzemeltetés feltétele, hogy az energiaellátó rendszer megfeleljen az EN 50160 vagy hasonló szabvány előírásainak.

















A házi elosztórendszerrel és ezzel a Miele termékkel kapcsolatban előírány-



zott óvintézkedéseket a működést és a működési módot tekintve sziget üzemben vagy a hálózattal nem szinkronban álló üzem esetén is biztosítani kell, illetve azonos intézkedésekkel kell helyettesíteni a telepítésnél. Mint például a VDE-AR-E 2510-2 aktuális kiadványában leírtak szerint.





Kezelési piktogramok





Mosás	
A kádban lévő fokszám azt a maximális hőmérsékletet adja meg, amellyel a terméket moshatja.	
	normál mechanikus igénybevéttel
	kímélő mechanikus igénybevéttel
	rendkívül kímélő mechanikus igénybevéttel
	kézi mosás
	nem mosható



Példa a programválasztásra

Program	Ápolási szimbólumok
ECO 40–60	 
Pamut	     
Könnyen kezelhető	    
Kímélő mosás	 
Gyapjú	

Szárítás	
	normál hőmérséklet
	csökkentett hőmérséklet
	gépben nem szárítható

Vasalás és mángorlás	
	kb. 200 °C
	kb. 150 °C
	kb. 110 °C
A gőzös vasalás helyrehozhatatlan károkat okozhat.	
	A vasalás/mángorlás tilos

Professzionális tisztítás	
	Tisztítás vegyi oldószerekkel. A betűk a tisztítószereket jelölik.
	
	Nedves tisztítás
	A vegyszeres tisztítás tilos

Fehérités	
	minden oxidációs fehéritőszer engedélyezett
	csak oxigéntartalmú fehéritőszer engedélyezett
	A fehérités tilos

Műszaki adatok

Magasság	850 mm
Szélesség	596 mm
Mélység	637 mm
Mélység nyitott ajtónál	1055 mm
Súly	kb. 98 kg
Befogadóképesség mosáskor	8,0 kg száraz ruha
Befogadóképesség szárításkor	5,0 kg száraz ruha
Hálózati feszültség	lásd a típustáblán
Csatlakozási érték	lásd a típustáblán
Biztosíték	lásd a típustáblán
Fogyasztási adatok	lásd a „Fogyasztási adatok“ c. fejezetet
Minimális víznyomás	100 kPa (1 bar)
Maximális víznyomás	1 000 kPa (10 bar)
Befolyótömlő hossza	1,55 m
Lefolyócső hossza	1,50 m
Csatlakozókábel hossza	2,00 m
Maximális szivattyúzási magasság	1,00 m
Maximális szivattyúzási távolság	5,00 m
Fénykibocsátó LED diódák	1. osztály
Kiadott vizsgálati jelek	lásd a típustáblán
Teljesítményfelvétel kikapcsolt üzemmódban	0,10
Hálózatvezérelt készenléti üzemmód	0,50
Frekvenciasáv	2,4000 GHz – 2,4835 GHz
Maximális adóteljesítmény	< 100 mW

Műszaki adatok

Megfelelőségi nyilatkozat

A Miele ezúton kijelenti, hogy ez a mosógép a 2014/53/EU irányelvnek megfelel.

Az EU-megfelelőségi nyilatkozat teljes szövege a következő weboldalak egyikén érhető el:

- Termékek, letöltések: www.miele.hu
- Ügyfélszolgálat, információs anyagok, használati utasítások elérhetősége a termék nevének vagy gyári számának megadásával:
<https://miele.hu/manual>

Programok	Ruhatípet kg	Energia kWh	Víz liter	Programidő óra:perc	Hőmérséklet ¹ °C	Maradék ned- vesség %	Fordulatszám ford./perc
Mosás							
ECO 40–60*	8,0	0,80	60	3:39	35	44	1600
	4,0	0,30	52	2:39	28	43	1600
	2,0	0,20	28	2:29	25	46	1600
Pamut	8,0	1,35	57	2:29	54	50	1600
	20 ²	0,35	72	2:39	20	50	1600
Könnyen kezelhető	3,5	0,32	47	1:59	30	30	1200
Express ³	4,0	0,33	30	0:20	27	60	1200
Gyapjú	3,0	0,23	35	0:39	–	–	–
QuickPower	4,0	0,58	40	0:49	–	–	–
Mosás és szárítás							
ECO 40–60* Szekrényszáraz	5,0	3,30	85	6:29	30	0	1600
	2,5	1,60	43	3:59	24	0	1600

* Tesztprogram az EU környezetudatos tervezési követelményekről szóló 2019/2023 rendelete és az energiacímkezésről szóló 2019/2014 rendelete betartásához

¹ A ruha fémös során elért maximális hőmérséklete.

² 20 °C-os program enyhén szennyezett pamut ruhaneműhöz.

³ A *Quick Extra* aktíválva

Az összehasonlító vizsgálatoknál ki kell kapcsolni a TwinDos-adagolást.

Megjegyzés ügyfelek számára

A fogyasztási adatok a víznyomás, a vízkeménység, a befolyó víz hőmérséklete, a helyiség hőmérséklete, a szennyes összetétele és mennyisége, a hálózati feszültség ingadozása és a választott Extra funkciók függvényében a megadott értékektől eltérhetnek.

Beállítások

A beállításokkal a mosó-szárítógép elektronikáját a változó igényekhez igazíthatja. A beállításokat bármikor módosíthatja.

Beállítások megnyitása

- Kapcsolja be a mosó-szárítógépet.
- Lapozzon a főmenüben, míg meg nem jelenik a(z) Beállítások.
- Érintse meg a(z) Beállítások érintőgombot.

A kijelző a „Beállítások“ menüre vált.

Beállítások kiválasztása

A Beállítások menüt több területre osztottuk fel.



- Válassza ki a kívánt területet.
- Lapozzon addig a kiválasztási listában, amíg meg nem jelenik a kívánt beállítás.
- Érintse meg az érintőgombot a beállítás módosításához.

Beállítások módosítása

- Módosítsa a kijelzett értéket és hagyja jóvá az *OK* gombbal, ...
- ... vagy érintsen meg egy opciót annak kiválasztásához.

A kiválasztott opció narancs színnel lesz jelölve.

A választott opció elmentésre került. A kijelző a „Beállítások“ menüre vált vagy egy menüsinttel vissza.

Beállítások befejezése

- Érintse meg a(z) ↵ érintőgombot.
- A kijelző egy menüsintet visszalép.
- Érintse meg a(z) ⏪ érintőgombot.

A kijelző a főmenüre vált.

Használat / Kijelzés

Nyelv

A kijelző különböző nyelveket tud megjeleníteni.

A  zászló a *Nyelv* szó mögött segítségül szolgál, ha egy olyan nyelvet állítottak be, amelyet nem ért.

A kiválasztott nyelv elmentésre kerül.

PIN-kód

A PIN-kóddal védi mosó-szárítógépét az illetéktelen használattól.

Kiválasztás

- Aktiválás

A kód 125, és külön aktiválható. Aktivált PIN-kódnál a bekapcsolás után meg kell adni a kódot a mosó-szárítógép kezeléséhez.

- deaktiválás

Ha a mosó-szárítógépet a kód megadása nélkül kell kezelni. Csak akkor jelenik meg, ha a PIN-kódot előzőleg aktiválta.

- Változtatás

Megadhat egy tetszőleges kódot.

Ha elfelejti a PIN-kódot, akkor csak a Miele Ügyfélszolgálat tudja a mosó-szárítógép zárolását feloldani. Jegyezze fel az új PIN-kódot.

Memória

A mosó-szárítógép a program indítása után elmenti egy program utoljára kiválasztott beállításait (hőmérséklet, fordulatszám és néhány Extra).

A program újbóli kiválasztásánál a mosó-szárítógép a mentett beállításokat jelzi ki.

Gyári beállításként a(z) Memória ki van kapcsolva.

Idő

Ha az időformátumot beállította, a pontos idő beállítható.

Idő formátum

- 24 óra (gyári beállítás)
- 12 óra

beállítás

- Az időpont beállítható.

Hangerő

A különböző jelzések hangereje módosítható.

- Progr. végét jelző hang
- Billentyűk hangereje
- Üdvözlő hang

A beállítás hét fokozatban történik, és ki is lehet kapcsolni.

Kijelző fényereje

A kijelző fényereje módosítható.

A beállítás hét fokozatban történik.

Beállítások

Hőmérsékletegység

A hőmérsékleti adatok °C/Celsius fokban vagy °F/Fahrenheit fokban kerülhetnek kijelzésre.

Gyárilag °C/Celsius van beállítva.

Program lefutás

TwinDos

Meghatározhatja és ellenőrizheti az alkalmazott mosószeret és az adagolási mennyiségeket.

Mosószer kiválasztása

Ha nem UltraPhase 1-t és 2-t szeretne a TwinDos funkcióval adagolni, a TwinDos utántöltő tartályra (utólag vásárolható tartozék) van szüksége.

Az UltraPhase 1 és 2 alkalmazása csak együtt lehetséges. Ezért egy másik mosószer választásakor a másik fiók beállítása automatikusan törlődik.

A következő szereket alkalmazhatja:

- Miele UltraPhase 1
- Miele UltraPhase 2
- Univerzális mosószer
- Color mosószer
- Finom mosószer
- Finom/Gyapjú mosószer
- Öblítőszert

Kövesse a mosószer csomagolásán lévő adagolási utasításokat.

A választott mosószerhez meg kell adni a megfelelő adagolási mennyiséget. A kijelző végigvezeti a beállításokon.

Tanács: Ha kiválasztja a(z) Nincs mosószer lehetőséget, a TwinDos funkcióhoz a megfelelő fiók üzemen kívül kerül.

Adag. menny. módosítása

A(z) ① és ② rekeszek mosószeradagolásához beállított értékek ellenőrizhetők és korrigálhatók.

Szenyezettség

Meghatározhatja, hogy milyen szennyezettségi fok legyen előzetesen beállítva.

- enyhe
- normál (gyári beállítás)
- erős

Pótvíz szintje

A víz szintjét a *Plusz víz* Extra aktiválása esetén négy fokozatban emelheti.

Kiválasztás

- normál (gyári beállítás)
- plusz 0
- plusz 00
- plusz 000

Max. öblítési vízszint

Öblítéskor a vízszint mindig a maximális értékre állítható be.

Ez a funkció allergiás személyek számára fontos, mert így nagyon jó öblítési eredmény érhető el. A vízfogyasztás megnő.

Gyári beállításként a funkció ki van kapcsolva.

Áztatási idő

Az áztatás időtartamát 30 perc és 6 óra között állíthatja be.

Az időtartamot 30 perces lépésekben választhatja ki. Az *Áztatás* Extra választásakor a választott idő kerül beállításra.

Gyárilag 0:30 óra időtartam van beállítva.

Plusz előmosási idő pamutnál

Különleges előmosási igény esetén a 25 perces alapidő meghosszabbítható.

Kiválasztás

- normál (gyári beállítás)
Az előmosási idő 25 perc.
- + 6 perc
Az előmosási idő 31 perc.
- + 9 perc
Az előmosási idő 34 perc.
- + 12 perc
Az előmosási idő 37 perc.

Kímélő

Aktivált kímélő művelet esetén a dob kevésbé mozog. Így az enyhén szennyezett textíliákat kímélőbben lehet mosni.

A kímélő műveletet a *Pamut* és a *Könnyen kezelhető* programokhoz lehet aktiválni.

Ha a kímélő műveletet aktiválták, akkor ezekben a programokban a mosás minden mosási művelet esetén kímélő ritmussal zajlik.

Gyári beállításként a kímélő művelet ki van kapcsolva.

Textilgyűrű elleni védelem

A ruhák felcsavarodása valószínűségének csökkentése érdekében a végcentrifugálási fordulatszám korlátozható.

A(z) Textilgyűrű elleni védelem beállítás csak közvetlen egymás utáni mosáskor és szárításkor működik.

Kiválasztás

- ki (gyári beállítás)
- 900
- 1000
- 1100
- 1200

Szárítási fokozat

Lehetősége van arra, hogy a *Pamut*, *Könnyen kezelhető* és *Automatikus plusz* programok szárítási fokozatait szükség esetén testre szabja.

A beállítás hét fokozatban történik.

Beállítások

Hűtési idő meghosszabbítása

Meghosszabbíthatja a lehűtési fázist a program vége előtt. A textíliák jobban lehűlnek. A meghosszabbítás csak akkor megy végbe, ha kiválasztottak egy szárítási fokozatot. Időzített szárításnál a lehűtési idő meghosszabbítása nem aktív.

A kiegészítő lehűtési idő 0 perc (gyári beállítás) és 18 perc között választható.

Hálózat

Miele@home

Vezérelje a mosó-szárítógép hálózatba kötését az otthoni Wi-Fi hálózattal.

Kiválasztás

- Beállítás

Ez az üzenet csak akkor jelenik meg, ha a mosó-szárítógép még nem csatlakozott Wi-Fi hálózathoz.

A beállítás folyamatáról az „Első üzembe helyezés“ fejezetben olvashat.

- Kikapcsolás

A beállítás csak akkor látható, ha a Miele@home be van kapcsolva.

A Miele@home beállítva marad, a Wi-Fi funkció kikapcsol.

- Aktiválás

A beállítás csak akkor látható, ha a Miele@home ki van kapcsolva.

A Wi-Fi funkció újra bekapcsol.

- Kapcsolat állapota

A beállítás csak akkor látható, ha a Miele@home be van kapcsolva.

A Wi-Fi vétel minősége, a hálózat neve és az IP cím kijelzésre kerül.

- Új beállítás

A beállítás csak akkor látható, ha a Miele@home be van állítva.

A Wi-Fi bejelentkezés (hálózat) visszaáll, hogy azonnal egy új beállítást lehessen végrehajtani.

- Visszaállítás

A beállítás csak akkor látható, ha a Miele@home be van állítva.

A Wi-Fi kikapcsol, és a kapcsolódás a Wi-Fi hálózathoz visszaáll a gyári beállításokra.

Állítsa vissza a hálózati konfigurációt, ha a mosó-szárítógépet ártalmatlanítja, eladja, vagy egy használt mosó-szárítógépet helyez üzembe. Csak így biztosítható, hogy minden személyes adatot eltávolítson, illetve az előző tulajdonos ne férhessen hozzá a mosó-szárítógéphez. A Miele@home újbóli használatához új kapcsolatot kell létrehozni.

Távvezérlés

A(z) Távvezérlés beállítás csak akkor látható, ha a(z) Miele@home be van állítva és aktiválva van.

Ha telepítette a Miele alkalmazást a mobilkészülékére, akkor mosó-szárítógépe státuszát bárhol lekérdezheti, valamint távolról elindíthatja azt.

Ezenkívül a mosó-szárítógépet a *MobileStart* programmal távirányítással vezérelheti.

Kikapcsolhatja a(z) Távvezérlés beállítást, ha mosó-szárítógépét nem szeretné a mobilkészülékéről kezelni.

Az alkalmazáson keresztül akkor is megszakíthat egy programot, ha a(z) Távvezérlés nincs beállítva.

A „Késleltetett indítás” gombbal állítson be egy időtartamot, ameddig szeretné elindítani a mosó-szárítógépet, és indítsa el a késleltetett indítást (Lásd a „Késleltetett indítás/SmartStart” fejezetet). A mosó-szárítógépet a megadott időtartamon belül egy ön által küldött jellel elindíthatja.

Ha a lehető legkésőbbi indítási időpontra nem kerül sor indítójel küldésére, a mosó-szárítógép automatikusan elindul. Gyári beállításként a távvezérlés ki van kapcsolva.

SmartGrid

A(z) SmartGrid beállítás csak akkor látható, ha a(z) Miele@home be van állítva és aktiválva van.

Ezzel a funkcióval automatikusan abban az időpontban indíthatja el a mosó-szárítógépet, amikor az energiaszolgáltatója áramdíjszabása különösen kedvező.

Ha a(z) SmartGrid opciót aktiválta, akkor a *Késleltetett indítás* gomb új funkciót kap.

A „Késleltetett indítás” gombbal állítsa be a(z) SmartStart eddigi funkciót (lásd a „Késleltetett indítás/SmartStart” fejezetet).

Ekkor a mosó-szárítógép az ön által megadott időtartamon belül az áramszolgáltató által küldött jelre indul el. Ha a legkésőbbi lehetséges indítási időpontig nem kerül sor indítójel küldésére, a mosó-szárítógép automatikusan elindul.

Gyári beállításként a(z) SmartGrid funkció ki van kapcsolva.

RemoteUpdate

A(z) RemoteUpdate menüpont csak akkor jelenik meg és választható, ha a Miele@home használatához a feltételek teljesülnek (lásd „Első üzembe helyezés” fejezet, „Miele@home” rész).

A RemoteUpdate segítségével mosó-szárítógépe szoftverét frissítheti. Ha frissítés érhető el a mosó-szárítógépéhez, akkor mosó-szárítógépe automatikusan letölti azt. A frissítés telepítése nem történik meg automatikusan, hanem önnek kell manuálisan elindítania.

Beállítások

Ha nem telepíti a frissítést, akkor a megszokott módon használhatja mosó-szárítógépét. A Miele mindazonáltal javasolja a frissítések telepítését.

Bekapcsolás/kikapcsolás

A RemoteUpdate funkció gyárilag be van kapcsolva. Az elérhető frissítés automatikusan letöltődik, és önnek kell manuálisan elindítania a telepítését.

Kapcsolja ki a RemoteUpdate funkciót, ha nem szeretné, hogy a frissítések automatikusan letöltődjenek.

A RemoteUpdate folyamata

Adott frissítés tartalmáról és terjedelméről a Miele alkalmazásban talál információkat.

Ha frissítés áll rendelkezésre, a mosó-szárítógép kijelzőjén üzenet jelenik meg.

Azonnal telepítheti a frissítést, vagy későbbre is halaszthatja a telepítést. A kérdést a rendszer ekkor a mosó-szárítógép újbóli bekapcsolása után teszi fel.

Ha nem szeretné a frissítést telepíteni, kapcsolja ki a RemoteUpdate-et.

A frissítés néhány percre is eltarthat.

Ügyeljen a következőkre:

- Amíg nem kap üzenetet, addig nem áll rendelkezésre frissítés.
- A telepített frissítések nem vonhatók vissza.
- Frissítés közben ne kapcsolja ki a mosó-szárítógépet. Ellenkező esetben a frissítés megszakad és nem települ.
- Egyes szoftverfrissítéseket csak a Miele Ügyfélszolgálata végezhet el.

Készülék paraméterek

A kezelő- és vezérlőszoftverhez kapcsolódó szerzői jogok és licenck

A készülék kezeléséhez és vezérléséhez a Miele saját vagy külső szoftvert használ, amelyek nem tartoznak az úgynevezett nyílt forráskódú licencfeltételek alá. Ezek a szoftverek és szoftverkomponensek szerzői jogi védelem alá tartoznak. Tartsa tiszteletben a Miele és a harmadik felek szerzői jogait.

A jelen készülék továbbá olyan szoftverkomponenseket tartalmaz, amelyek a nyílt forráskódú licencfeltételek mellett kerülnek továbbadásra. Ezeket a nyílt forráskódú komponenseket a hozzájuk tartozó szerzői jogi nyilatkozatokkal, a mindenkor érvényes licencfeltételek másolatával együtt, valamint adott esetben további információkat a Beállítások | Készülékparaméterek | Jogi információk | Nyílt forráskódú licenck menüpont alatt kérdezheti le a készülékben. A nyílt forráskódú licencfeltételek ott feltüntetett felelősségi és jótállási szabályozásai csak a mindenkor jogtulajdonosokkal összefüggésben érvényesek.

A kommunikációs modulhoz kapcsolódó szerzői jogok és licenck

A kommunikációs modul kezeléséhez és vezérléséhez a Miele saját vagy külső szoftvereket használ, amelyek nem tartoznak az úgynevezett nyílt forráskódú licencfeltételek alá. Ezek a szoftverek/ szoftverkomponensek szerzői jogi védelem alá tartoznak. Tartsa tiszteltben a Miele és a harmadik felek szerzői jogait. Továbbá a jelen kommunikációs modul olyan szoftverkomponenseket tartalmaz, amelyek a nyílt forráskódú licencfeltételek mellett kerülnek továbbadásra. Ezeket a nyílt forráskódú komponenseket a hozzájuk tartozó szerzői jogi nyilatkozatokkal, a mindenkori érvényes licencfeltételek másolatát, valamint adott esetben további információkat helyben, webböngésző és az IP-cím segítségével kérdezheti le (<http://<IP-cím>/Licenses>). A nyílt forráskódú licencfeltételek ott feltüntetett felelősségi és jótállási szabályozásai csak a mindenkori jogtulajdonosokkal összefüggésben érvényesek.

Felállítási feltételek

Alacsony víznyomás

Túl alacsony víznyomás esetén a mosó-szárítógép megszakítja a programot Vízbevezetés hibaüzenettel.

Alacsony víznyomás esetén ezzel a beállítással hibamentes vízbevezetés érhető el.

Gyári beállításként a(z) Alacsony víznyomás be van kapcsolva.

Lúg hűtése

A fő mosási művelet végén plusz víz folyik a dobba, hogy a lúgot lehűtse.

A lúg hűtése a Pamut program kiválasztásakor 70 °C és annál magasabb hőmérséklet-választásnál következik be.

Aktiválja a lúg hűtését:

- a kifolyótömlőnek a mosdó- vagy lefolyókagylóba történő beakasztásakor, hogy megelőzze a leforrázás veszélyét
- azoknál az épületeknél, amelyeknek a lefolyócsöve nem felel meg a DIN 1986 szabványnak

Gyári beállításként a lúg hűtése ki van kapcsolva.

Hőmérsékl. csökkent.

Magasan fekvő területeken a víznek alacsonyabb a forráspontja. A Miele 2 000 m-es tengerszint feletti magasságtól javasolja a hőmérséklet csökkentésének bekapcsolását a „víz forralásának” elkerülése érdekében. A maximális hőmérséklet 80 °C-ra csökken, akkor is, ha magasabb hőmérsékletet választ ki.

Gyári beállításként a hőmérséklet csökkentése ki van kapcsolva.

Mosó- és ápolószerek

A mosógéphez mosószer, textilápoló szer, adalékok és készülékápoló szer áll rendelkezésre. Mindegyik termék a Miele mosógépekre van optimalizálva.

Ezeket és még sok egyéb érdekes terméket szerezhet be a www.shop.miele.hu oldalon, a Miele Ügyfélszolgálatánál vagy a Miele szakkereskedőknél.

Mosószer

Miele UltraPhase 1 és 2

- kétkomponensű mosószer színes és fehér ruhákhoz
- a ragyogó színekért és a ragyogóan fehér ruhákért
- kiváló folteltávolítás alacsony hőmérsékleten is

UltraWhite (mosópor)

- tökéletes eredmények 20/30/40/60/95 °C-on
- ragyogó fehérség az aktív oxigénes formulának köszönhetően
- kiváló folteltávolítás alacsony hőmérsékleten is

UltraColor (folyékony mosószer)

- tökéletes mosási eredmények 20/30/40/60 °C-on
- színvédő formulával a ragyogó színekért
- kiváló folteltávolítás alacsony hőmérsékleten is

WoolCare finom mosószer (folyékony mosószer)

- gyapjúhoz, selyemhez és minden finom anyaghoz
- speciális ápolóvegyület búzafehérből, színvédő formulával
- tökéletes mosási eredmények 20/30/40/60 °C-on

Speciális mosószer

Ezt a speciális mosószert kapszula formájában vásárolhatja meg a kényelmes egyenkénti adagoláshoz.

Sport kapszulák

- szintetikus textíliákhoz
- a szagelnyelőnek köszönhetően semlegesíti a szagokat
- megakadályozza a ruházat elektrosztatikus feltöltődését
- megőrzi a szintetikus textíliák alakját és szellőzőképességét

DownCare kapszulák

- pehelytollat tartalmazó textíliákhoz
- megtartja a pehelytoll rugalmasságát és szellőzőképességét
- hatékony tisztítás és kímélő ápolás lanolinnal
- a pehely nem csomósodik össze és könnyű, laza szerkezetű marad

WoolCare kapszulák

- finommosószer gyapjúhoz és finom textíliákhoz
- speciális ápoló összetétel búzaproteinekből
- szálvédő technológia a filcesedés ellen
- színvédő formula a kímélő tisztításhoz

CottonRepair kapszulák

- speciális mosószer pamut textíliákhoz
- már egyetlen mosással láthatóan megújítja a textíliákat
- speciális Miele receptúra Novozymes-technológiával
- eltávolítja a bolyhokat, megújítja a színek intenzitását, fényét
- egy-egy textilhez évente maximum egyszer-kétszer használja

Mosó- és ápolószerek

Textilápolószer

Ezt a textilápolószert kapszula formájában vásárolhatja meg a kényelmes egyenkénti adagoláshoz.

Öblítőszer-kapszula

- öblítőszer a friss ruhanemű illatáért
- frissesség és pórusokig hatoló tisztaság
- a kellemesen puha ruhákért
- megakadályozza a ruházat elektrosztatikus feltöltődését

Adalék

Ezt az adalékot kapszula formájában vásárolhatja meg a kényelmes egyenkénti adagoláshoz.

Booster kapszula

- folteltávolító rendkívüli foltoldó képességgel
- enzimes technológia a makacs foltok eltávolításához
- fehér és színes textíliákhoz is használható
- alacsony hőmérsékleten is kiváló mosási eredmények

Készülékápolás

TwinDosCare

- tisztítószer a TwinDos adagolórendszerhez
- hosszabb használati szünetek (min. 2 hónap) előtt használandó
- termékcsere előtti használathoz

Vízköoldó

- eltávolítja az erős vízkőlerakódásokat
- lágy és kímélő a természetes citromsav által
- óvja a fűtőszálat, a dobot és más alkatrészeket

IntenseClean

- a mosógépek higiénikus tisztaságáért
- eltávolítja a zsírt, a baktériumokat és az ezek által keletkező szagokat
- hatékony alaptisztítás

Vízlágyító tabletták

- csökkentett mosószer-adagolás kemény víz esetén
- kevesebb mosószermaradék a textíliákban
- kevesebb vegyszer a szennyvízben a kevesebb mosószer-adagolás által

Miele Kft.

H – 1027 Budapest

Bem József u. 1/B.

Tel: (06-1) 880-6400

E-mail: info@miele.hu

Internet: www.miele.hu

Gyártó:**Miele & Cie. KG**

Carl-Miele-Straße 29

33332 Gütersloh

Németország

WTR 870 WPM

hu-HU

M.-Nr. 12 157 231 / 03