

Kullanım Kılavuzu ve Montaj Talimatı Fırın



Cihazın yerleştirilmesinden, kurulumundan ve ilk kez çalıştırılmasından önce kullanım kılavuzunu **mutlaka** okuyunuz. Bu bilgiler sayesinde kendinizi korumuş olur ve oluşabilecek zararların önüne geçersiniz.

İçindekiler

Güvenlik Talimatları ve Uyarılar	6
Çevre Korumaya Katkınız	13
Genel görünüm	14
Kumanda elemanları	15
Açma/Kapama tuşu.....	16
Ekran.....	16
Sensörlü tuşlar.....	16
Semboller.....	18
Kullanım esasları	19
Menü öğesi seçimi.....	19
Bir seçim listesinde ayar değiştirme.....	19
Çubuk göstergeyle ayar değiştirme.....	19
Program ve fonksiyon seçimi.....	19
Sayı girişi.....	20
Harflerin girilmesi.....	20
MobileStart özelliğinin etkinleştirilmesi.....	20
Donanım	21
Tip etiketi.....	21
Teslimat kapsamı.....	21
Cihazla birlikte verilen ve sonradan satın alınabilen aksesuarlar.....	21
Güvenlik tertibatları.....	25
PerfectClean kaplamalı yüzeyler.....	25
Pirolize uygun aksesuarlar.....	25
İlk Çalıştırma	26
Miele@home.....	26
Temel ayarlar.....	27
Fırının ilk kez ısıtılması ve buhar sisteminin yıkanması.....	28
Ayarlar	30
Ayarlar tablosu.....	30
“Ayarlar” menüsünün görüntülenmesi.....	32
Lisan 	32
Güncel saat.....	32
Tarih.....	32
Aydınlatma.....	32
Ekran.....	33
Ses seviyesi.....	33
Birimler.....	33
Booster.....	33
Hızlı soğutma.....	34
Sıcak tutma.....	34
Önerilen sıcaklıklar.....	34
Piroliz önerisi.....	34
Gecikmeli fan kapatma.....	34

Güvenlik	35
Miele@home	35
Scan & Connect uygulaması.....	36
Uzaktan kumanda.....	36
MobileStart özelliğinin etkinleştirilmesi	36
Güncelleme	36
Yazılım sürümü.....	37
Bayi.....	37
Fabrika ayarları	37
Çalışma saatleri	37
Kısa süre sayacı	38
Ana ve alt menüler	39
Enerji tasarrufuna yönelik faydalı bilgiler	41
Kullanım	43
Pişirme işlemi için değerlerin ve ayarların değiştirilmesi	43
Sıcaklık ve iç sıcaklığın değiştirilmesi.....	43
Pişirme süresi ayarı.....	44
Ayarlanan pişirme sürelerinin değiştirilmesi	44
Ayarlanan pişirme sürelerinin silinmesi.....	44
Pişirme işleminin iptal edilmesi.....	44
Fırının önceden ısıtılması.....	45
Booster.....	45
Ön ısıtma.....	46
Hızlı soğutma	46
Sıcak tutma	47
Crisp function.....	47
Nem ilaveli pişirme	48
Nem ilaveli pişirme ile pişirme işlemi başlatma	48
Kalan suyu buharlaştır	50
Otomatik programlar	52
Kategoriler	52
Otomatik programların kullanımı	52
Kullanıma ilişkin önemli bilgiler.....	52
Diğer uygulamalar	53
Çözme.....	53
Kurutma	53
Kap ısıtma.....	54
Sıcak tutma	54
Düşük ısıda pişirme	55
Konserve	56
Dondurulmuş ürünler/Hazır yemekler	57
Kişisel programlar	58

İçindekiler

Hamur işleri pişirme	61
Hamur işleri pişirmeye ilişkin faydalı bilgiler	61
Pişirme tablolarına ilişkin bilgiler	61
Programlara ilişkin bilgiler	62
Kızartma	63
Kızartmaya ilişkin faydalı bilgiler	63
Pişirme tablolarına ilişkin bilgiler	63
Programlara ilişkin bilgiler	64
Gıda termometresi	65
Izgara yapma	67
Izgara işlemine ilişkin faydalı bilgiler	67
Pişirme tablolarına ilişkin bilgiler	67
Programlara ilişkin bilgiler	68
Temizlik ve bakım	69
Uygun olmayan temizlik maddeleri	69
Normal kirlerin çıkarılması	70
İnatçı kirlerin çıkarılması (FlexiClip teleskopik raylar haricinde)	70
Fırının içinin Piroлиз ile temizlenmesi	70
Kireç çözme	73
Kapağın sökülmesi	76
Kapağın parçalarına ayrılması	77
Kapağın takılması	79
FlexiClip teleskopik raylı tel rafın sökülmesi	80
Üst Isıtma/Izgara rezistansının aşağıya doğru indirilmesi	81
Ne yapmalı, eğer ... ?	82
Müşteri Hizmetleri	86
Arızalar için iletişim bilgisi	86
Garanti	86
Kurulum	87
Montaj ölçüleri	87
Yüksek veya tezgah altı dolaba montaj	87
Yandan görünüm	88
Bağlantılar ve havalandırma	89
Fırının montajı	90
Elektrik bağlantısı	91
Pişirme tabloları	92
Sulu hamur	92
Yoğrulmuş hamur	93
Mayalı hamur	94
Quark hamuru	95
Pandispanya hamuru	95
Ekler hamuru, Milföy hamuru, Beze	96
Baharatlılar	97

Sığır eti	98
Dana eti.....	99
Domuz eti	100
Kuzu, Av Eti.....	101
Kümes Hayvanları, Balık	102
Test Enstitüsüne yönelik bilgiler	103
EN 60350-1 uyarınca test yemekleri.....	103
EN 60350-1 standardına göre enerji verimliliği sınıfı	104
Ev tipi fırın broşürü.....	104
Teknik veriler	105
Uygunluk Beyanı	105
İletişim modülü için telif hakları ve lisanslar	105

Güvenlik Talimatları ve Uyarılar

Bu fırın öngörülen güvenlik şartlarına uygundur. Bununla birlikte uygunsuz bir kullanım bedensel yaralanmalara ve mal zararına sebep olabilir.

Fırını çalıştırmadan önce Kullanım Kılavuzu ve Montaj Talimatlarını dikkatli bir şekilde okuyunuz. Bu kılavuz montaj, güvenlik, kullanım ve bakıma yönelik önemli bilgiler içermektedir. Bu bilgiler sayesinde kendinizi korumuş olur ve fırında oluşabilecek zararların önüne geçersiniz.

IEC 60335-1 standardı uyarınca Miele, kurutma makinesinin kurulumunu açıklayan bölümün ve güvenlik talimatları ve uyarılarının mutlaka okunması ve bunlara uyulması gerektiğine dikkat çeker.

Miele bu talimatlara uyulmamasından kaynaklanan zararlardan sorumlu tutulamaz.

Kullanım kılavuzu ve montaj talimatını saklayınız ve cihazın sizden sonraki sahibine veriniz.

Amacına uygun kullanım

- ▶ Bu fırın evde ve ev benzeri ortamlarda kullanılmak üzere tasarlanmıştır.
- ▶ Bu fırın dış mekanlarda kullanılmak üzere tasarlanmamıştır.
- ▶ Fırını sadece evsel ortamlarda yemek pişirme, hamur işi pişirme, kızartma, ızgara, donmuş gıdaları çözme ve konserve yapma işlemleri için kullanınız.
Bunun dışındaki hiçbir kullanım türüne izin verilmez.
- ▶ Fiziksel, algısal veya ruhsal kapasiteleri ya da deneyimsizlik veya bilgisizlikleri dolayısıyla fırını güvenli bir şekilde kullanabilecek durumda olmayan kişilerin, fırını kullanırken gözetim altında olmaları gerekir. Bu kişiler fırını sadece güvenli bir şekilde kullanabilmeleri için gerekli bilgiler kendilerine verildikten sonra gözetimsiz olarak kullanabilirler. Hatalı bir kullanımın olası tehlikelerini tanımaları ve anlayabilmeleri gerekir.
- ▶ Özel gereklilikler (ör.: sıcaklık, nem, kimyasal dayanıklılık, aşınma dayanıklılığı ve titreşim) dolayısıyla fırının içine özel bir ışık kaynağı takılmıştır. Bu özel ışık kaynağı sadece öngörülen uygulama için kullanılmalıdır. Mekan aydınlatmasına uygun değildir. Değiştirme işlemi sadece Miele tarafından yetkilendirilmiş uzman teknisyen veya Miele yetkili servisi tarafından gerçekleştirilmelidir.
- ▶ Bu fırın, F enerji verimliliği sınıfından 1 ışık kaynağı içermektedir.

Evdeki çocuklar

- ▶ Çocukların fırını sizin kontrolünüz olmadan çalıştıramaması için çalıřtırma kilidini kullanınız.
- ▶ 8 yařından küçük çocuklar sürekli gözetim altında olmadıkları müddetçe fırından uzak tutulmalıdır.
- ▶ Çocuklar 8 yařından itibaren, sadece güvenli bir şekilde kullanabilmeleri için gerekli bilgiler kendilerine verildikten sonra fırını gözetimsiz olarak kullanabilirler. Çocukların hatalı bir kullanımın olası tehlikelerini tanımaları ve anlayabilmeleri gerekir.
- ▶ Çocukların gözetimsiz olarak fırının bakımı ve temizliđini gerçekleřtirmelerine izin verilmemelidir.
- ▶ Fırının yakınındaki çocuklara göz kulak olunuz. Çocukların fırınla oynamalarına asla izin vermeyiniz.
- ▶ Ambalaj malzemeleri sonucu bođulma tehlikesi. Çocuklar oynarken ambalaj malzemelerinin (ör. folyo) içinde kalabilir veya ambalaj malzemesini başlarına geçirebilir ve bunun sonucunda bođulabilirler. Ambalaj malzemelerini çocuklardan uzak tutunuz.
- ▶ Sıcak yüzeyler sonucu yaralanma tehlikesi. Çocuk cildi yüksek sıcaklıklara karşı yetişkin cildine nazaran daha hassastır. Fırının kapak paneli, kumanda paneli ve fırın havası çıkıř delikleri ısınır. Çocukların çalışırken fırına dokunmasını önleyiniz.
- ▶ Sıcak yüzeyler sonucu yaralanma tehlikesi. Çocuk cildi yüksek sıcaklıklara karşı yetişkin cildine nazaran daha hassastır. Pirolitik temizlik sırasında fırın normalden daha fazla ısınır. Çocukların pirolitik temizlik sırasında fırına dokunmalarını önleyiniz.
- ▶ Açık kapak sonucu yaralanma tehlikesi. Kapađın taşıma kapasitesi en fazla 15 kilogramdır. Çocuklar açık kapakta kendilerini yaralayabilirler. Çocukların açık fırın kapađının üstünde durmalarına, kapađa oturmalarına veya asılmalarına izin vermeyiniz.

Teknik güvenlik

- ▶ Hatalı montaj ve bakım çalışmaları veya onarımlar sonucu kullanıcıya yönelik ciddi tehlikeler oluşabilir. Montaj ve bakım işleri ve tamirler sadece uzman ve yetkili personel tarafından yapılmalıdır.
- ▶ Fırındaki hasarlar güvenliđinizi tehlikeye sokabilir. Fırının gözle görünen bir hasarı olup olmadıđını kontrol ediniz. Hasarlı bir fırını asla çalıştırmayınız.

Güvenlik Talimatları ve Uyarılar

► Bağımsız veya şebeke senkronizasyonu olmayan bir enerji besleme sisteminde (örneğin mikro şebekeler, yedekleme sistemleri) kesintili veya kesintisiz işletim mümkündür. Bu türden bir işletim için enerji besleme sisteminin, EN 50160 standardındaki tüm şebeke bağlantı noktalarında gerilim karakteristiklerinin içinde kalan sınırları ve benzeri gereklilikleri kapsamalıdır.

Ev tesisatında ve bu Miele ürününde öngörülen koruyucu tedbirler, fonksiyon ve çalışma şekli bakımından mikro şebeke işletiminde veya şebeke senkronizasyonu olmayan işletimde de sağlanmalı veya tesisatta eşdeğer tedbirler uygulanmalıdır.

► Izgaranın elektrik güvenliği sadece usulüne uygun olarak tesis edilmiş bir koruyucu iletken sistemine bağlanması halinde sağlanır. Bu temel güvenlik şartının sağlanması zorunludur. Şüphe halinde elektrik tesisatını uzman bir elektrikçiye kontrol ettiriniz.

► Fırının tip etiketi üzerinde belirtilen bağlantı verileri (frekans ve gerilim) elektrik şebekesi verileri ile mutlaka uyuşmalıdır, aksi takdirde fırın zarar görebilir. Bu verileri elektrik bağlantısı öncesinde karşılaştırınız. Şüphe halinde bir elektrik teknisyenine danışınız.

► Çoklu prizler ve uzatma kabloları gerekli güvenliği sağlamaz (yangın tehlikesi). Fırını elektrik şebekesine bunlar vasıtasıyla bağlamayınız.

► Güvenli bir şekilde çalışabilmesi için fırını ancak monte edildikten sonra kullanınız.

► Bu fırın sallantılı bir kurulum yerinde (örneğin: tekne gibi) çalıştırılmamalıdır.

► Elektrik çarpması sonucu yaralanma tehlikesi. Elektrik ileten bağlantılara dokunulması veya elektrikli ve mekanik parçaların değiştirilmesi güvenliğinizi tehlikeye sokar ve fırında işlev bozukluklarına sebep olabilir.

Fırının kasasını asla açmayınız.

► Fırın Miele yetkili servisi tarafından tamir edilmediğinde cihazın garanti hakkı ortadan kalkar.

► Miele sadece orijinal yedek parçaların güvenlik şartlarını sağladığını garanti eder. Arızalı bileşenler sadece orijinal yedek parçalar ile değiştirilmelidir.

► Güç kablosuz teslim edilen fırına Miele tarafından yetkilendirilmiş bir teknisyen tarafından özel bir güç kablosu takılmalıdır (bkz. "Kurulum - Elektrik bağlantısı").

- ▶ Güç kablosu hasar gördüyse, Miele tarafından yetkilendirilmiş bir teknisyen tarafından özel bir güç kablosuyla değiştirilmelidir (bkz. “Kurulum - Elektrik bağlantısı”).
- ▶ Kurulum ve bakım çalışmaları veya tamir sırasında fırın elektrik şebekesinden tamamen ayrılmalıdır. Bunun için:
 - elektrik sigortalarını kapatınız veya
 - telli elektrik sigortasını yuvasından tamamen çıkartınız veya
 - (varsa) fişi prizden çekiniz. Fişi çekerken güç kablosundan değil fişten tutunuz.
- ▶ Sorunsuz işletim için fırın yeterli bir soğuk hava beslemesine ihtiyaç duyar. Soğuk hava beslemesinin (ör. dolaba monte edilmiş ısı koruma çitaları sonucu) olumsuz etkilenmemesine dikkat ediniz. Ayrıca gerekli soğuk hava başka ısı kaynakları (ör. katı yakıtlı ocaklar) tarafından ısıtılmamalıdır.
- ▶ Fırın bir dolap paneli (ör. bir kapak) arkasına monte edildiyse, bu paneli fırını kullanırken asla kapatmayınız. Kapalı dolap paneli arkasında ısı ve nem birikir. Bunun sonucunda fırın etrafındaki dolaplar ve zemin zarar görebilir. Dolap kapağını ancak fırın tamamen soğuduktan sonra kapatınız.



Doğru kullanım

- ▶ Sıcak yüzeyler sonucu yaralanma tehlikesi. Fırın çalışırken çok ısınır. Rezistanslara, fırının iç panellerine, aksesuarlara ve yemeğe değmeniz halinde yanabilirsiniz. Yemeği fırına verirken veya fırından alırken ve sıcak fırının içinde işlem gerçekleştirirken fırın eldiveni takınız.
- ▶ Fırın içindeki yiyecekte duman çıkmaya başladığında, oluşması muhtemel alevlerin sönmesi için fırın kapağını kapalı tutunuz. Fırını kapatıp güç kablosunu çekerek işlemi sonlandırınız. Kapağı ancak duman çekildikten sonra açınız.
- ▶ Çalışan fırının yakınlarındaki eşyalar yüksek sıcaklıklar sonucu yanmaya başlayabilir. Fırını asla mekan ısıtması için kullanmayınız.
- ▶ Yağlar aşırı ısınma sonucu tutuşabilir. Fırını sıvı veya katı yağ kullanırken asla kontrolsüz bırakmayınız. Yağın tutuşması halinde ateşi asla su ile söndürmeye çalışmayınız. Fırının gücünü kapatınız, kapağı kapalı tutarak alevleri söndürünüz.

Güvenlik Talimatları ve Uyarılar

► Izgara yapılırken çok uzun pişirme süreleri yemeğin kurummasına ve kendi kendine tutuşmasına sebep olabilir. Izgara programlarında önerilen pişirme sürelerine uyunuz.

► Bazı gıdalar çok hızlı kururlar ve yüksek ızgara sıcaklıklarında tutuşabilirler.



Izgara programlarını asla ekmek pişirmek, çiçek veya baharatlı ot vb. kurutmak için kullanmayınız. Bunun yerine Turbo +  veya Üst/Alt Isıtma  programlarını kullanınız.

► Bazı yiyeceklerin pişirilmesinde alkollü içecekler kullanırsanız, alkolün yüksek sıcaklıklarda buharlaştığını ve sıcak yüzeylerde tutuşabileceğini dikkate alınız. Bu buhar sıcak rezistanslarda tutuşabilir.

► Yemeklerin sıcak tutulması için kalan ısıdan yararlanılması halinde yüksek nem oranı ve yoğunlaşma suyu sonucu fırın içinde korozyon meydana gelebilir. Kumanda paneli, tezgah ve dolap da zarar görebilir. Fırının gücünü kapatmayınız ve seçilen programda en düşük sıcaklığa ayarlayınız. Bu durumda soğutma fanı otomatik olarak çalışmaya devam eder.

► Fırın içinde sıcak tutulan veya muhafaza edilen yiyecekler kuruyabilir ve çıkan nem cihazda korozyona sebep olabilir. Bu sebeple yemeklerin üzerini kapatınız.

► Fırın tabanının emayesi ısı birikmesi sonucu çatlayıp parçalanabilir. Fırın tabanının üstünü asla alüminyum folyo veya fırın koruyucu folyo ile örtmeyiniz.

Fırın tabanını hazırlananları koyma veya kap ısıtma için kullanmak isterseniz, sadece Turbo +  veya Eco Turbo  programlarını Booster fonksiyonu olmadan kullanınız.

► Fırın tabanı nesnelere ileri geri çekilmesi sonucunda zarar görebilir. Fırın tabanına tencere, tava veya kap yerleştirdiğinizde, bu eşyaları taban üzerinde ileri geri çekmeyiniz.

► Su buharı sonucu yaralanma tehlikesi. Soğuk bir sıvı sıcak bir yüzeye döküldüğünde, ciddi yanıklara sebep olabilecek buhar oluşur. Ayrıca sıcak yüzeyler ani sıcaklık değişimi sonucu zarar görebilir. Sıcak yüzeyler üzerine asla doğrudan soğuk sıvılar dökmeyiniz.

► Su buharı sonucu yaralanma tehlikesi. Nem destekli programlarda ve kalan suyun buharlaştırılması işlemi ciddi yanıklara sebep olabilecek su buharı oluşur. Buhar püskürtme işlemi gerçekleştirilirken ve ya kalan su buharlaştırılırken kapağı kesinlikle açmayınız.

Güvenlik Talimatları ve Uyarılar

- ▶ Isının yemeğin içinde eşit dağılması ve yeterince yüksek olması önem taşır. Eşit bir şekilde ısınması için yemeği çeviriniz veya karıştırınız.
- ▶ Fırına uygun olmayan plastik kaplar yüksek sıcaklıklarda eriyip fırına zarar verebilir ya da yanmaya başlayabilir. Sadece fırına uygun plastik kap kullanınız. Kap üreticisinin verdiği bilgileri dikkate alınız.
- ▶ Konserve işlemleri ve ısıtma sırasında kapalı kaplarda yüksek basınç oluşur, bu basınç sonucu kaplar patlayabilir. Kapalı kaplarda konserve yapmayınız ve kapalı kapları ısıtmayınız.
- ▶ Açık kapak sonucu yaralanma tehlikesi. Fırının açık kapağında kendinizi yaralayabilir veya kapağa takılabilirsiniz. Kapağı gereksiz yere açık bırakmayınız.
- ▶ Kapağın taşıma kapasitesi en fazla 15 kilogramdır. Açık kapak üzerinde durmayınız veya oturmayınız ve kapak üzerine ağır nesnelere koymayınız. Kapak ile kapak ağız arasına hiçbir şey sıkışmamasına dikkat ediniz. Aksi takdirde fırın zarar görebilir.

Paslanmaz çelik yüzeyler için şunlara dikkat edilmelidir:

- ▶ Kaplamalı paslanmaz çelik yüzeyler yapıştırıcılar sonucu zarar görür ve kirlere karşı koruyucu etkisini kaybeder. Paslanmaz çelik yüzeyler üzerine yapışkanlı not kağıtları, şeffaf yapışkan bant, maskeleyici bant veya başka yapıştırıcılar uygulamayınız.
- ▶ Mıknatıslar çiziklere sebep olabilir. Paslanmaz çelik yüzeyi mıknatıslı pano olarak kullanmayınız.

Temizlik ve bakım

- ▶ Elektrik çarpması sonucu yaralanma tehlikesi. Buharlı temizlik aletinin buharı, akım taşıyan parçalara sızarak kısa devreye sebep olabilir. Temizlik için asla buharlı temizlik aleti kullanmayınız.
- ▶ Fırın içindeki kaba kirlere duman oluşmasına yol açabilir. Pirolitik temizliği başlatmadan önce kaba kirlere alınız.
- ▶ Zararlı buharlar nedeniyle yaralanma tehlikesi. Pirolitik temizlikte, mukozanın tahriş olmasına neden olabilecek buharlar açığa çıkabilir. Pirolitik temizlik sırasında mutfakta uzun süre durmayınız ve çocukların ve ev hayvanlarının mutfaka girmesini engelleyiniz. Pirolitik temizlik sırasında mutfağın iyi havalandırılmasını sağlayınız. Kokuların başka odalara gitmesini engelleyiniz.

Güvenlik Talimatları ve Uyarılar

- ▶ Tel rafların sökülmesi mümkündür (bkz. “Temizlik ve bakım - FlexiClip teleskopik raylı tel rafların sökülmesi” bölümü). Tel rafları doğru bir şekilde geri takınız.
- ▶ Kapak panellerinin camı çizikler sonucu tahrip olabilir. Kapak panellerini temizlemek için aşındırma özelliği olan temizlik ürünleri, sert yüzeyli süngerler veya fırçalar ve keskin metal kazıyıcılar kullanmayınız.
- ▶ Nemli sıcak alanlarda haşere (ör. hamam böceği) istilasası olasılığı artar. Fırını ve çevresini daima temiz tutunuz. Haşerelerin sebep olduğu zararlar garanti kapsamında değildir.

Aksesuarlar

- ▶ Sadece orijinal Miele aksesuarları kullanınız. Başka parçaların monte edilmesi veya takılması halinde garanti, performans ve/veya ürün sorumluluğu talepleri geçersiz olur.
- ▶ Fırınınızın seri üretiminin sonlanması sonrasında Miele, size işlevlerin sürdürülmesini sağlayan yedek parçalar için en az 10 yıl olmak üzere 15 yıla varan tedarik garantisi sunmaktadır.
- ▶ HUB 5000/HUB 5001 Miele Gourmet kızartma kapları (varsa) 1. seviyeye konulmamalıdır. Aksi takdirde fırın tabanı zarar görür. Kızartma kabı ile fırın tabanı arasındaki düşük mesafe dolayısıyla ısı birikebilir ve emaye çatlayabilir veya parçalanabilir. Miele kızartma kaplarını 1. seviyenin üst teline de koymayınız, çünkü burada çekme koruması yoktur. Genel olarak 2. seviyeyi kullanınız.
- ▶ Sadece fırınla birlikte verilen Miele gıda termometresini kullanınız. Gıda termometresi arızalıysa, yeni bir orijinal Miele gıda termometresi ile değiştirilmelidir.
- ▶ Gıda termometresinin plastiği çok yüksek sıcaklıklarda eriyebilir. Gıda termometresini ızgara programlarında kullanmayınız. Gıda termometresini fırının içinde muhafaza etmeyiniz.
- ▶ Pirolitik temizlik sırasındaki yüksek sıcaklıklar sonucu pirolize uygun olmayan aksesuarlar zarar görür. Pirolize uygun olmayan tüm aksesuarları pirolitik temizliği başlatmadan önce fırından çıkarınız. Bu, sonradan satın alınabilen, pirolize uygun olmayan aksesuarlar için de geçerlidir (bkz. “Temizlik ve bakım”).

Nakliye Ambalajının Elden Çıkarılması

Ambalaj cihazı nakliye hasarlarına karşı korur. Ambalaj malzemeleri tasfiyeye yönelik olarak çevre dostu malzemelerden seçilmiştir ve bu sebeple geri dönüştürülmesi mümkündür.

Ambalajın malzeme döngüsüne geri kazandırılması hammadde tasarrufu sağlar ve atık oluşumunu azaltır. Bayiniz ambalajı geri alabilir.

Eski Cihazın Elden Çıkarılması

Elektrikli ve elektronik cihazlar birçok değerli materyal içerir. Bu tür cihazlar aynı zamanda işleyişleri ve güvenlikleri için gerekli belli maddeler, karışımlar ve bileşenler de içerir. Bunlar evsel atıklar içinde ve uygunsuz işlem görmeleri halinde insan sağlığına ve çevreye zarar verebilirler. Eski cihazınızı bu sebeple hiçbir suretle evsel atıklarla birlikte atmayınız.



Bunun yerine varsa belediyeler, bayiler veya Miele'de bulunan elektrikli ve elektronik cihazların teslimi ve değerlendirilmesine yönelik resmi toplama ve geri alma merkezlerinden yararlanınız. Elden çıkarılacak eski cihaz üzerindeki olası kişisel verilerin silinmesinden yasalar uyarınca siz sorumlusunuz. Lütfen eski cihazın evden çıkarılıncaya kadar çocukların erişemeyeceği güvenli bir yerde muhafaza edilmesini sağlayınız.

Genel görünüm



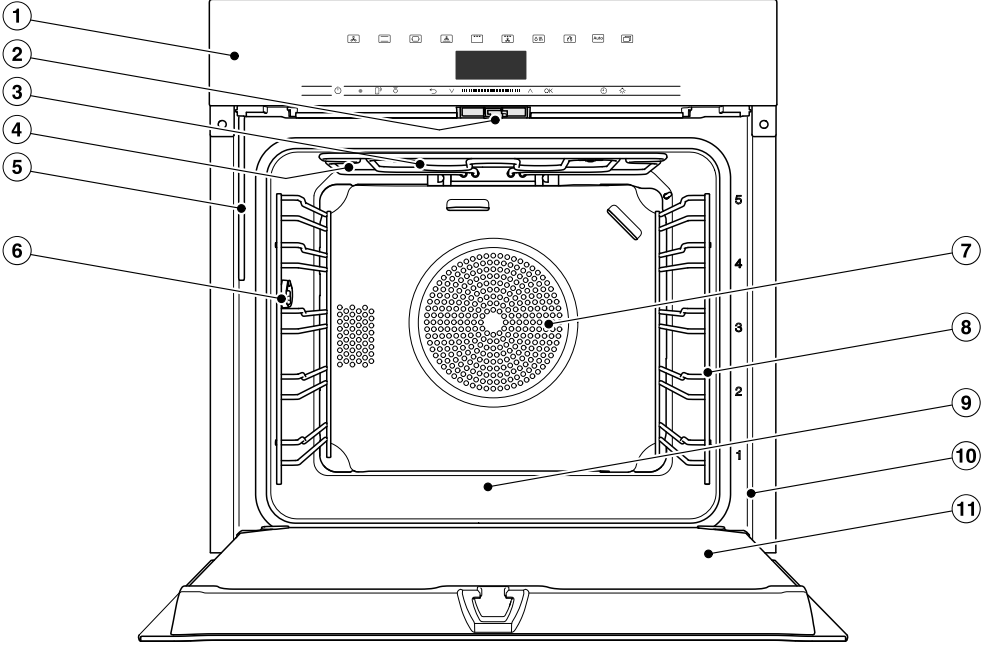



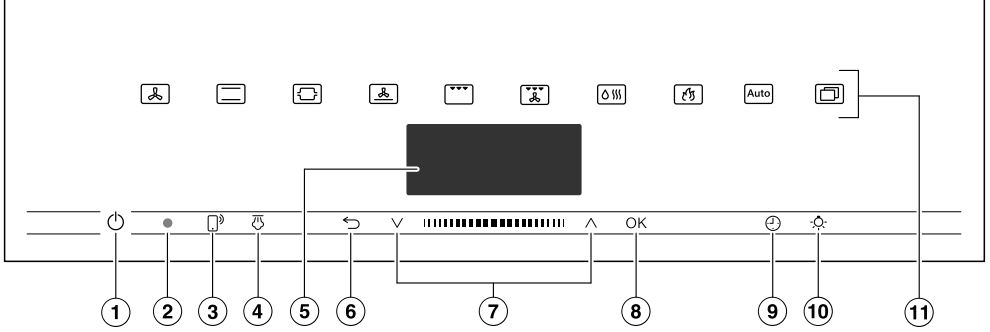

Fırın



- ① Kumanda paneli
- ② Kapak kilidi
- ③ Üst ısıtma/lzgara rezistansı
- ④ Buhar giriş delikleri
- ⑤ Buhar sistemi için doldurma borusu
- ⑥ Gıda termometresi için bağlantı soketi
- ⑦ Fan çekiş delikleri ve arkasındaki halka rezistans
- ⑧ 5 seviyeli tel raf
- ⑨ Fırın tabanı ve altındaki alt ısıtma rezistansı
- ⑩ Tip etiketinin bulunduğu ön çerçeve
- ⑪ Kapak

Kumanda elemanları



- ① Gömme Açma/Kapama  tuşu
Fırının gücünün açılması veya kapatılması için
- ② Optik arayüz
(Sadece Miele yetkili servisi içindir)
- ③ Sensörlü  tuşu
Fırının mobil cihazınız vasıtasıyla kumandası için
- ④ Sensörlü  tuşu
Buhar püskürtme işlemi uygulamak için
- ⑤ Ekran
Güncel saat göstergesi ve kullanım bilgilerinin görüntülenmesi
- ⑥ Sensörlü  tuşu
Adım adım geri gitmek ve bir pişirme işlemi sırasında menü öğelerinin değiştirilmesi için
- ⑦  ve  ok tuşlarına sahip gezinti bölümü
Seçim listelerinde gezinmek ve değerleri değiştirmek içindir
- ⑧ Sensörlü *OK* tuşu
Fonksiyonların görüntülenmesi ve ayarların kaydedilmesi için
- ⑨ Sensörlü  tuşu
Kısa süre sayacı, pişirme süresi veya pişirme işlemi için başlangıç ya da bitiş saati ayarı için
- ⑩ Sensörlü  tuşu
Fırın aydınlatmasını açmak ve kapatmak için
- ⑪ Sensörlü tuşlar
Program, otomatik program ve ayar seçimi içindir

Kumanda elemanları

Açma/Kapama tuşu

Açma/Kapama  tuşu yüzeye gömüldür ve parmak temasıyla çalışır.

Bu tuşla fırının gücünü açıp kapatırsınız.

Ekran

Ekran güncel saat veya programlara, sıcaklıklara, pişirme sürelerine, otomatik programlara ve ayarlara dair çeşitli bilgiler gösterilir.

Fırının gücü Açma/Kapama  tuşu ile açıldıktan sonra Program seçin talimatıyla birlikte ana menü görüntülenir.

Sensörlü tuşlar







Sensörlü tuşlar parmak temasıyla çalışır. Her bir dokunuş bir tuş sesi ile onaylanır. Bu tuş sesini Diğer  | Ayarlar | Ses seviyesi | Tuş sesi üzerinden kapatabilirsiniz.

Sensörlü tuşların fırının gücü kapalıyken de çalışmasını istiyorsanız Ekran | QuickTouch | Açık ayarını seçiniz.



Ekranın yukarıdaki sensörlü tuşlar

Programlara ve diğer fonksiyonlara ilişkin bilgileri “Ana ve alt menüler”, “Ayarlar”, “Otomatik programlar” ve “Diğer uygulamalar” bölümlerinde bulabilirsiniz.

Ekranın altındaki sensörlü tuşlar





Sensörlü tuş	Fonksiyon
	<p>Fırını mobil cihazınızla kumanda etmek isterseniz, Miele@home sistemine sahip olmanız, Uzaktan kumanda ayarını etkinleştirmeniz ve bu sensörlü tuşa dokunmanız gerekir. Ardından bu sensörlü tuş yanar ve MobileStart fonksiyonu artık kullanılabilir.</p> <p>Bu sensörlü tuş yandığı müddetçe, fırını mobil cihazınızla kumanda edebilirsiniz (bkz. “Ayarlar - Miele@home” bölümü).</p>
	<p>Nem ilaveli pişirme  programında manuel buhar püskürtmeyi seçtiyseniz, buhar püskürtme işlemlerini bu sensörlü tuşla uygularsınız.</p> <p>Bir buhar püskürtme işlemi uygulanabileceğinde bu sensörlü tuş turuncu renkte yanar.</p> <p>Gerçekleşmekte olan buhar püskürtme işlemine paralel olarak ekranda  görüntülenir.</p>
	<p>Bulduğunuz menüye bağlı olarak bu sensörlü tuşla bir üst menüye veya ana menüye geri dönersiniz.</p> <p>Aynı anda bir pişirme işlemi devam ediyorsa, bu sensörlü tuşla örneğin sıcaklık veya Booster gibi değerleri veya ayarları değiştirebilir ya da pişirme işlemi iptal edebilirsiniz.</p>
	<p>Gezinti bölgesinde, ok tuşlarıyla veya ok tuşları arasındaki alan yardımıyla seçim listelerinde yukarıya veya aşağıya doğru gezinirsiniz. Gezinirken, kullanılabilen menü öğeleri arka arkaya aydınlatılır. Seçmek istediğiniz menü öğesinin arka planı aydınlatılmış olmalıdır.</p> <p>Arka planı aydınlatılmış değerleri ve ayarları ok tuşları veya bu tuşlar arasındaki alan vasıtasıyla değiştirebilirsiniz.</p>

Kumanda elemanları

Sensörlü tuş	Fonksiyon
OK	Ekrandaki fonksiyonlar aydınlatılmışsa, bunları OK tuşuyla görüntüleyebilirsiniz. Ardından seçilen programı değiştirebilirsiniz. OK ile onaylayarak değişiklikleri kaydediniz. Ekranda bir bilgi penceresi görülürse, bunu OK tuşu ile onaylayınız.
	Herhangi bir pişirme işlemi devam etmiyorsa, bu sensörlü tuş ile istediğiniz anda bir kısa süre sayacı (ör. yumurta haşlamak için) ayarlayabilirsiniz. Aynı anda bir pişirme işlemi devam ediyorsa, kısa süre sayacı, pişirme süresi ve pişirme işlemi için başlangıç ve bitiş saati ayarlayabilirsiniz.
	Bu sensörlü tuşu seçerek fırın aydınlatmasını açıp kapatabilirsiniz. Fırın aydınlatması seçilen ayara bağlı olarak ya 15 saniye sonra kapanır ya da sürekli olarak açık veya kapalı kalır.

Semboller

Ekranda şu semboller görülebilir:

Sembol	Anlamı
	Bu sembol kullanıma ilişkin ek bilgileri ve uyarıları belirtir. Bu bilgi penceresini OK ile onaylarsınız.
	Kısa süre sayacı
	Bu onay işareti, ayarın güncel olduğunu gösterir.
	Ekran parlaklığı veya ses seviyesi gibi bazı ayarlar bir çubuk göstergesi vasıtasıyla gerçekleştirilir.
	Çalıştırma kilidi fırının gücünün yanlışlıkla açılmasını önler (bkz. "Ayarlar - Güvenlik" bölümü).

Fırını gezinti bölmesindeki \wedge ve \vee ok tuşları ve bunlar arasındaki alan **|||||** yardımıyla kumanda edersiniz.

Onaylayabileceğiniz bir değer, bilgi veya ayar görüntülediğinde, *OK* sensörlü tuşu turuncu renkte yanar.

Menü öğesi seçimi

■ İstenen Menü öğesinin arka planı aydınlatılincaya kadar \wedge veya \vee ok tuşlarına dokununuz ya da **|||||** alanında parmağınızı sağa veya sola doğru kaydırınız.

Faydalı bilgi: Ok tuşunu basılı tutarsanız, seçim listesi ok tuşu bırakılana kadar otomatik olarak hareket etmeye devam eder.

■ Seçimi *OK* ile onaylayınız.

Bir seçim listesinde ayar değiştirme

■ İstenen değer veya ayar görülene kadar ya da istenen ayar aydınlatılana kadar \wedge veya \vee ok tuşlarına dokununuz ya da **|||||** alanında parmağınızı sağa veya sola doğru kaydırınız.

Faydalı bilgi: Güncel ayar bir onay işareti \checkmark ile belirtilir.

■ *OK* ile onaylayınız.

Ayar kaydedilir. Bir üst menüye geri dönersiniz.

Çubuk göstergyle ayar değiştirme

Bazı ayarlar bir çubuk gösterge **■■■■□□□** ile gösterilir. Tüm çubuklar dolduğunda, en yüksek değer seçilmiş olur.

Hiçbir çubuk dolu değilse, veya tek bir çubuk doluysa en düşük değer seçilmiştir veya ayar etkisiz kılınmıştır (ör. ses seviyesi).

■ İstenen ayar görülene kadar \wedge veya \vee ok tuşlarına dokununuz ya da **|||||** alanında parmağınızı sağa veya sola doğru kaydırınız.

■ Seçimi *OK* ile onaylayınız.

Ayar kaydedilir. Bir üst menüye geri dönersiniz.

Program ve fonksiyon seçimi

Programların ve fonksiyonların sensörlü tuşları (ör. Diğer ) ekranın yukarısında bulunur (bkz. "Kullanım - Ayarlar" bölümü).

■ İsteddiğiniz programın veya fonksiyonun sensörlü tuşuna dokununuz.

Kumanda panelindeki sensörlü tuş turuncu renkte yanar.

■ Diğer  menüsünde, istenen Menü öğesi aydınlatılana kadar seçim listelerinde gezininiz.

■ Pişirme işlemi için değerleri ayarlayınız.

■ *OK* ile onaylayınız.

Kullanım esasları

Programın değiştirilmesi

Bir pişirme işlemi sırasında başka bir programa geçebilirsiniz.

O ana kadar seçili programın sensörlü tuşu turuncu renkte yanar.

- Yeni programın veya fonksiyonun sensörlü tuşuna dokununuz.

Değiştirilen program ve bu programa ait önerilen değerler görüntülenir.

Değiştirilen programın sensörlü tuşu turuncu renkte yanar.

Diğer  menüsünde, istenen menü öğesi görülene kadar seçim listelerinde gezininiz.

Sayı girişi

Değiştirilmesi mümkün sayıların arka planı aydınlatılır.

- İstenen sayının arka planı aydınlatılana kadar \wedge veya \vee ok tuşlarına dokununuz ya da  alanında parmağınızı sağa veya sola doğru kaydırınız.

Faydalı bilgi: Bir ok tuşunu basılı tutarsanız, değerler ok tuşu bırakılana kadar otomatik olarak ilerlemeye devam eder.

- *OK* ile onaylayınız.

Değiştirilen sayı kaydedilir. Bir üst menüye geri dönersiniz.

Harflerin girilmesi

Harfler gezinti bölmesi vasıtasıyla girilir. Kısa ve net isimler seçiniz.

- İstenen karakterin arka planı aydınlatılınca kadar \wedge veya \vee ok tuşlarına dokununuz ya da  alanında parmağınızı sağa veya sola doğru kaydırınız.

Seçtiğiniz karakter üstteki satırda görüntülenir.

Faydalı bilgi: Maksimum 10 karakter kullanılabilir.

 ile karakterleri birbiri ardına silebilirsiniz.

- Diğer karakterleri seçiniz.
- İsim girdikten sonra \checkmark öğesini seçiniz.
- *OK* ile onaylayınız.

İsim kaydedilir.

MobileStart özelliğinin etkinleştirilmesi

- MobileStart özelliğini etkinleştirmek için  sensörlü tuşuna dokununuz.

 sensörlü tuşu yanar. Artık fırını Miele uygulamasıyla uzaktan kumanda edebilirsiniz.

Fırının doğrudan kumandası, uygulama ile uzaktan kumandaya göre önceliklidir.

MobileStart,  sensörlü tuşu yandığı müddetçe kullanılabilir.

Bu kullanım kılavuzunda tanıtılan fırın modellerini arka sayfada bulabilirsiniz.

Tip etiketi

Tip etiketi kapak açıldığında ön çerçevede görülür.

Tip etiketinde cihazın modelini, seri numarasını ve bağlantı bilgilerini (gerilim/frekans/maks. bağlı yük) bulabilirsiniz.

Miele'nin size yardımcı olabilmesi için, sorularınız ya da sorunlarınız olduğunda bu bilgileri hazır bulundurunuz.

Teslimat kapsamı

- Fırın fonksiyonlarının kullanımına yönelik kullanım kılavuzu ve montaj talimatı,
- Otomatik programlar ve programlar için yemek tarifleri kitabı
- Gıda termometresi
- Fırının mutfak dolabının içine tespitine yönelik vidalar
- Buhar sisteminin kirecini çözmek için kireç çözücü tabletler ve vantuzlu bir plastik hortum
- Çeşitli aksesuarlar

Cihazla birlikte verilen ve sonradan satın alınabilen aksesuarlar

Donanım modele bağlıdır.

Fırınının esas olarak tel rafları, standart tepsisi, pişirme ve kızartma ızgarası (kısaca: tel ızgara) bulunur.

Modele bağlı olarak fırınının ayrıca burada listelenmiş olan aksesuarların bir kısmı ile donatılmıştır.

Listelenen tüm aksesuarlar ve temizlik ve bakım ürünleri Miele fırınlarına özel tasarlanmıştır.

Aksesuarları Miele Webshop sitesinden, Miele yetkili servisinden veya Miele bayisinden edinebilirsiniz.

Sipariş verirken fırınının modelini ve istenen aksesuarın tanımını belirtiniz.

Tel raflar

Fırının içinde sağ ve sol yanda aksesuarların yerleştirilmesine yönelik  seviyeli tel raflar bulunur.

Raf seviyelerinin tanımlarını ön çerçevede bulabilirsiniz.

Her bir seviye üst üste 2 telden oluşur.

Aksesuarlar (ör. tel ızgara) iki telin arasına sürülür.

FlexiClip teleskopik raylar (varsa) alt tele monte edilir.

Tel rafları sökmeniz mümkündür (bkz. "Temizlik ve bakım - FlexiClip teleskopik raylı tel rafların sökülmesi" bölümü).

Donanım

Çekme korumalı fırın tepsisi, standart tepsisi ve tel ızgara

Fırın tepsisi HBB 71:

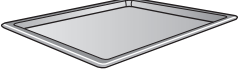

Standart tepsisi HUBB 71:

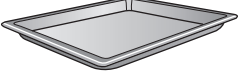

HBBR 72 Tel ızgara:



Bu aksesuarları daima bir raf seviyesinin telleri arasına sürünüz.

Tel ızgarayı daima yerleştirme alanı aşağı gelecek şekilde sürünüz.

Bu aksesuarların kısa kenarının ortasında bir çekme koruması bulunur. Bu donanım, sadece kısmen dışarı çekmek istediğinizde aksesuarların tel raflardan dışarı kaymasını önler.

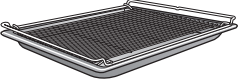

Standart tepsisi, üstüne ızgara yerleştirilmiş olarak kullanıldığında, tepsisi raf seviyesinin telleri arasına ve tel ızgara da otomatik olarak teline üstüne sürülür.

HFC 72 FlexiClip Teleskopik Raylar

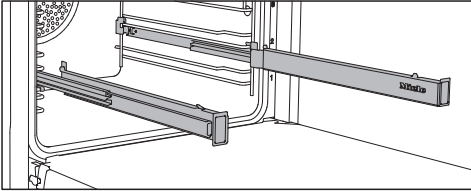

FlexiClip teleskopik rayları 1–4. seviyelerde kullanabilirsiniz.

Aksesuarı üzerine yerleştirmeden önce FlexiClip teleskopik rayları tam olarak içeri itiniz.

Aksesuarlar bu durumda otomatik olarak ön ve arkadaki kenetleme tırnakları arasına güvenli bir şekilde yerleşir ve kayıp düşmeye karşı emniyet altına alınmış olurlar.

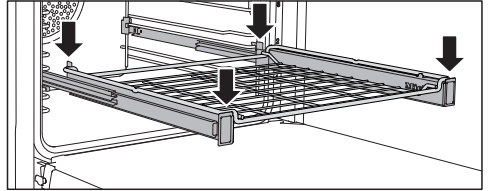
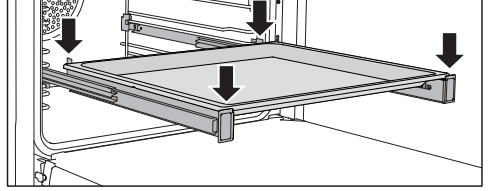

FlexiClip teleskopik rayların taşıma kapasitesi azami 15 kilogramdır.

FlexiClip teleskopik rayların montajı ve sökülmesi

⚠ Sıcak yüzeyler sonucu yaralanma tehlikesi.

Fırın çalışırken çok ısınır. Rezistanslara, fırının iç panellerine ve aksesuarlara değmeniz halinde yanabilirsiniz.

FlexiClip teleskopik rayları monte etmeden ve sökmeden önce rezistansların, fırının iç panellerinin ve aksesuarların soğumasını bekleyiniz.

FlexiClip teleskopik raylar herhangi bir seviyenin telleri arasına takılır.

FlexiClip teleskopik rayı Miele yazısı sağ tarafa gelecek şekilde monte ediniz.

FlexiClip teleskopik rayları montaj veya sökme sırasında çekip **uzatmayınız**.

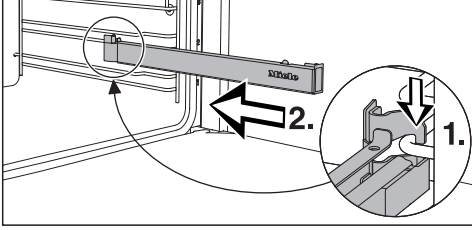

- FlexiClip teleskopik rayı önden herhangi bir seviyenin alt teline takınız (1.) ve tel boyunca fırının içine itiniz (2.).

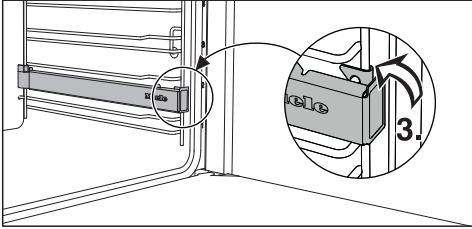

- FlexiClip teleskopik rayı raf seviyesinin alt teli üstünde sabitleyiniz (3.).

FlexiClip teleskopik raylar montajdan sonra bloke olurlarsa, bir kez kuvvetlice dışarı çekmeniz gerekir.

FlexiClip teleskopik rayları sökmek için aşağıdaki işlemleri gerçekleştiriniz:

- FlexiClip teleskopik rayı tamamen içeri itiniz.

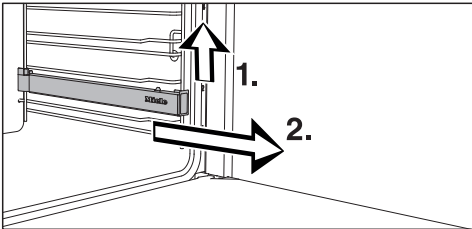

- FlexiClip teleskopik rayı önden kaldırırsınız (1) ve tel boyunca dışarı çekersiniz (2).

Yuvarlak fırın tepsileri



HBF 27-1 deliksiz yuvarlak fırın kalıbı pizza, mayalı hamur veya sulu hamurdan yapılan ince kekler, tatlı ve tuzlu tartlar, üstü kızartılan tatlılar, pide ya da dondurulmuş turtaların veya pizzaların hazırlanması için uygundur.

Delikli yuvarlak kızartma ve AirFry tepsi HBFP 27-1, Gourmet delikli kızartma ve AirFry HBBL 71 tepsi ile aynı kullanım olanaklarına sahiptir.

Her iki fırın tepsinin de emaye yüzeyi PerfectClean kaplıdır.

- Tel ızgarayı fırına koyunuz ve yuvarlak fırın tepsinin de tel ızgara üzerine yerleştiriniz.

Gourmet delikli kızartma ve AirFry tepsi HBBL 71

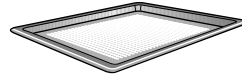

Gourmet kızartma ve AirFry tepsinin küçük delikleri pişirme işlemini kusursuz hale getirir:

- Taze mayalı ve Quark'lı hamurdan hamur işleri, ekmek ve küçük kekler pişirilirken altları daha iyi kızarır. Hamuru önce düz bir yüzey üzerinde açınız ve ardından Gourmet kızartma ve AirFry tepsinin üzerine yerleştiriniz.
- Patates kızartması, kroket veya benzerleri sıcak hava akımında yağsız kızartılabilir (AirFrying).
- Kurutma sırasında yiyeceğin etrafındaki hava sirkülasyonu optimize edilir. Emaye yüzey PerfectClean kaplıdır.

HBFP 27-1 delikli yuvarlak kızartma ve AirFry tepsi de size aynı kullanım olanaklarını sunar.

Donanım

HBS 70 Pizza pişirme taşı



Pizza Pişirme Taşı ile pizza, keş, ekme, küçük ekme, tuzlu hamur işleri vb. gibi çıtır bir tabanı olması gereken yemeklerde ideal pişirme sonuçları elde edersiniz.

Pizza pişirme taşı ateşe dayanıklı seramikten yapılmıştır ve üstü sırlanmıştır. Taşla birlikte, pişirilecek malzemenin taşın üzerine konulması ve üzerinden alınması için, işlenmemiş tahtadan bir kürek bulunur.

- Tel ızgarayı fırına sürünüz ve pizza pişirme taşı tel ızgara üzerine yerleştiriniz.

HGBB 71 Izgara ve kızartma tepsi

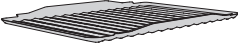

Izgara ve kızartma tepsi standart tepsi içine konulur.

Izgara, kızartma veya AirFrying sırasında damlayan et sularının yanmasını önler ve bu şekilde bu sular daha sonra kullanılabilir.

Emaye yüzey PerfectClean kaplıdır.

HUB Gourmet kızartma kabı HBD kızartma kabı kapağı

Miele Gourmet kızartma kabını diğer kızartma kaplarının aksine tel rafa doğru dan sürebilirsiniz. Tel ızgara gibi bir çekme korumasına sahiptir.

Kızartma kabının üst yüzeyi yapışmaz bir tabaka ile kaplıdır.

Farklı derinliklere sahip Gourmet kızartma kapları mevcuttur. Bunların genişlik ve yükseklikleri aynıdır.

Uygun kapaklar ayrıca satın alınabilir. Satın alırken kızartma kabının modelini belirtiniz.

Derinlik: 22 cm

HUB 5000-M
HUB 5001-M*

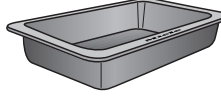

HBD 60-22

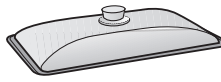

Derinlik: 35 cm

HUB 5001-XL*

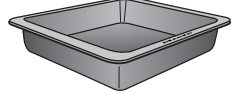

HBD 60-35



* İndüksiyonlu ocaklara uygundur

Gıda termometresi

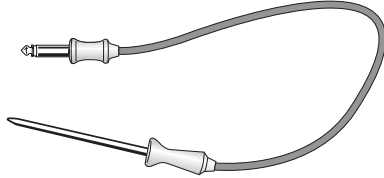

Gıda termometresi yardımıyla pişirme işlemindeki sıcaklığı kesin olarak kontrol edebilirsiniz (bkz. "Kızartma - Gıda termometresi").

- Gıda termometresini kullanıyorsanız, bağlantı soketini kapatacağından FlexiClip teleskopik rayları 4. seviyeye takmayınız.

HEG Tepsi tutacağı

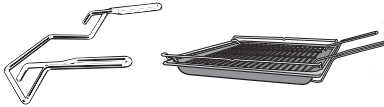

Tutacak standart tepsinin, fırın tepsinin ve tel ızgaranın fırından çıkarılmasını kolaylaştırır.

Temizlik ve bakım aksesuarları

- Fırının kirecini temizlemek için kireç çözücü tabletler, bir plastik hortum ve hortum askısı
- Miele çok amaçlı mikrofiber bez
- Miele fırın temizleyici

Güvenlik tertibatları

- **Çalıştırma kilidi**  (bkz. “Ayarlar - Güvenlik” bölümü)
- **Tuş kilidi** (bkz. “Ayarlar - Güvenlik” bölümü).
- **Soğutma fanı** (bkz. “Ayarlar - Gecikmeli fan kapatma” bölümü).
- **Emniyet kapatması**
Emniyet kapatması fırın olağandışı uzun bir süre çalıştığında otomatik olarak etkinleşir. Bu süre seçilen programa bağlıdır.
- **Havalandırmalı kapak**
Kapak kısmen ısı yansıtıcı kaplama ile donatılmış cam panellerden oluşur. Fırın çalışırken, ek olarak kapaktan hava iletilir böylece dış cam soğuk kalır. Kapağı temizlemek için yerinden çıkarılabilir ve parçalarına ayırabilirsiniz (bkz. “Temizlik ve bakım”).
- **Pirolitik temizlik için Kapak kilidi**
Pirolitik temizliğin başında kapak güvenlik sebebiyle kilitlenir. Kapak kilidi ancak fırının içindeki sıcaklık 280 °C'nin altına indiğinde kaldırılır.

PerfectClean kaplamalı yüzeyler

PerfectClean kaplamalı yüzeyler yapışmayı mükemmel bir şekilde engellerler ve çok kolay temizlenirler.

Piştirilen yemek kolayca alınır. Pişirme ve kızartma işlemlerinden sonra fırında kalan kirler kolayca temizlenir.

Pişirdiğiniz yemeği PerfectClean kaplamalı yüzeyler üzerinde kesebilir ve doğrayabilirsiniz.

PerfectClean yüzeyin çizilmemesi için seramik bıçak kullanmayınız.

PerfectClean kaplamalı yüzeylerin bakımı cam yüzeylerin bakımına benzer. Yapışmayı önleyici kaplama ve olağanüstü kolay temizleme avantajlarının kaybolmaması için “Temizlik ve bakım” bölümündeki uyarıları okuyunuz.

PerfectClean kaplamalı yüzeyler

- Standart tepsi
- Fırın tepsisi
- Izgara ve kızartma tepsisi
- Gourmet delikli kızartma ve AirFry tepsisi
- Yuvarlak delikli kızartma ve AirFry kabı
- Yuvarlak fırın tepsisi

Pirolize uygun aksesuarlar

“Temizlik ve bakım” bölümündeki açıklamaları okuyunuz.

Aşağıda listelenmiş olan aksesuarlar pirolitik temizlik sırasında fırının içinde kullanılabilir:

- Tel raflar
- HFC 72 FlexiClip teleskopik raylar
- Tel ızgara

İlk Çalıştırma

Miele@home

Fırınınız entegre bir Wi-Fi modülü ile donatılmıştır.

Kullanım için şunlara ihtiyacınız olacaktır:

- bir Wi-Fi ağı
- Miele Uygulaması
- Miele kullanıcı hesabı. Kullanıcı hesabınızı Miele uygulaması vasıtasıyla oluşturabilirsiniz.

Miele uygulaması fırın ile evdeki Wi-Fi ağı arasındaki bağlantıda size rehberlik eder.

Fırını Wi-Fi ağınıza bağladıktan sonra, uygulama yardımıyla örneğin şu işlemleri gerçekleştirebilirsiniz:

- Fırınınızın çalışma durumuna ilişkin bilgilerin görüntülenmesi
- Fırınınızda gerçekleştirilmekte olan pişirme işlemlerine ilişkin bilgilerin görüntülenmesi
- Gerçekleştirilmekte olan pişirme işlemlerinin sonlandırılması

Fırının Wi-Fi ağınıza bağlanması sonucunda fırının gücü kapalıyken bile enerji tüketimi yükselir.

Fırınınızın kurulum yerinde Wi-Fi ağınıızın sinyalinin yeterince güçlü olduğundan emin olunuz.

Wi-Fi bağlantısının kullanılabilirliği

Wi-Fi bağlantısı bir frekans aralığını başka cihazlarla (ör. mikrodalga, uzaktan kumandalı oyuncaklar) paylaşır. Bunun sonucunda geçici veya kalıcı bağlantı sorunları ortaya çıkabilir. Sunulan fonksiyonların sürekli bir şekilde kullanılabilirliği bu sebeple sağlanamayabilir.

Miele@home mevcudiyeti

Miele uygulamasının kullanımı ülkenizde Miele@home hizmetlerinin mevcudiyetine bağlıdır.

Miele@home hizmeti her ülkede mevcut değildir.

Buna ilişkin bilgileri www.miele.com İnternet sayfasından edinebilirsiniz.

Miele Uygulaması

Miele uygulamasını Apple App Store® veya Google Play Store™ mağazalarından indirebilirsiniz.



Temel ayarlar

İlk çalıştırma için takip eden ayarları gerçekleştirmeniz gerekir. Bu ayarları daha sonra tekrar değiştirmeniz mümkündür (bkz. “Ayarlar” bölümü).

 Sıcak yüzeyler sonucu yaralanma tehlikesi.

Fırın çalışırken çok ısınır.

Güvenli bir şekilde çalışabilmesi için fırını ancak monte edildikten sonra kullanınız.

Fırın elektrik şebekesine bağlandığında otomatik olarak açılır.

Lisan ayarı

- İsteddiğiniz lisanı seçiniz.

Yanlışlıkla anlamadığınız bir lisan seçerseniz, “Ayarlar – Lisan” bölümündeki talimatları uygulayınız.

Konum ayarı

- İsteddiğiniz konumu seçiniz.

Miele@home kurulumu

Ekranda Miele@home kurulumu görüntülenir.

- Miele@home sistemini hemen kurmak isterseniz Devam seçeneğine dokununuz ve OK ile onaylayınız.
- Kurulumu daha sonraki bir ana ertelemek isterseniz, Atla seçeneğine dokununuz ve OK ile onaylayınız. Kurulumun ertelenmesine ilişkin bilgileri “Ayarlar - Miele@home” bölümünde bulabilirsiniz.
- Miele@home sistemini hemen kurmak istiyorsanız, istenen bağlantı yöntemini seçiniz.

Ekran ve Miele Uygulaması takip eden adımlarda size rehberlik edecektir.

Tarih ayarı

- Sıra ile yıl, ay ve günü ayarlayınız.
- OK ile onaylayınız.

Güncel saat ayarı

- Güncel saati, saat ve dakika olarak ayarlayınız.
- OK ile onaylayınız.

İlk çalıştırma işleminin bitirilmesi

- Duruma göre ekranda verilen diğer talimatları uygulayınız.

İlk çalıştırma işlemi böylece tamamlanmış olur.

İlk Çalıştırma



Fırının ilk kez ısıtılması ve buhar sisteminin yıkanması

Fırının ilk kez ısıtılması sırasında hoş olmayan kokular oluşabilir. Bu kokuları fırını en az bir saat ısıtarak giderebilirsiniz. Aynı süre içinde buhar sisteminin de yıkanması uygun olacaktır.

Isıtma işlemi sırasında mutfağın iyi havalandırılmasını sağlayınız. Kokuların başka odalara gitmesini engelleyiniz.

- Fırın ve aksesuarlarının üstündeki olası etiket veya koruyucu folyoları sökünüz.
- Isıtma işleminden önce fırın içinde kalan olası ambalaj kalıntılarını ve tozları ıslak bir bezle alınız.
- FlexiClip teleskopik rayları tel raflara monte ediniz ve tüm tepsiler ve tel ızgarayı fırına yerleştiriniz.
- Fırının gücünü Açma/Kapama  tuşu ile açınız.

Program seçin görüntülenir.

- Nem ilaveli pişirme  seçeneğini seçiniz.
- Nem ilaveli + Turbo+  seçeneğini seçiniz.

Önerilen sıcaklık (160 °C) görüntülenir.

Fırın ısıtması, aydınlatması ve soğutma fanı çalışmaya başlar.

- Mümkün olan en yüksek sıcaklık değerini (250 °C) ayarlayınız.
- OK ile onaylayınız.
- Otomatik buhar püskürtme seçeneğini seçiniz.

Ekranda su çekme işlemini başlatma talimatı görüntülenir.

- Bir kaba gereken miktarda musluk suyu doldurunuz.

- Kapağı açınız.
- Kumanda panelinin sol alt tarafında bulunan doldurma borusunu öne doğru çekiniz.

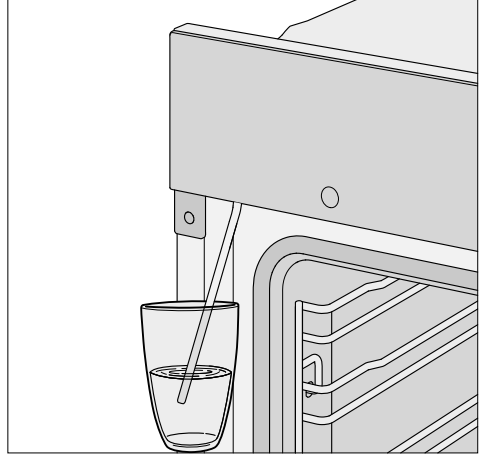

- Doldurma borusunu içinde musluk suyu bulunan kabın içine daldırınız.
- OK ile onaylayınız.

Su çekme işlemi başlar.

Gerçekte çekilen musluk suyu miktarı öngörülen miktardan az olabilir, o zaman kabın içinde bir miktar su kalır.

- Kabı su çekme işleminin ardından fırından alınız ve kapağı kapatınız.

Tekrar kısa bir pompalama sesi duyulur. Doldurma borusunda kalmış olan su çekilir.

Fırın ısıtması, aydınlatması ve soğutma fanı çalışmaya başlar.

Bir süre sonra otomatik olarak buhar püskürtme işlemi uygulanır.



Su buharı sonucu yaralanma tehlikesi.

Çıkan su buharı çok sıcaktır.

Buhar püskürtme işlemi sırasında fırının kapağını açmayınız.

Fırını en az bir saat ısıtınız.

- Fırının gücünü en az bir saat sonra Açma/Kapama  tuşu ile kapatınız.

İlk kez ısıtıldıktan sonra fırının temizlenmesi

 Sıcak yüzeyler sonucu yaralanma tehlikesi.

Fırın çalışırken çok ısınır. Rezistanslara, fırının iç panellerine ve aksesuarlara değmeniz halinde yanabilirsiniz.





Elle temizlikten önce rezistansların, fırının içinin ve aksesuarların soğumasını bekleyiniz.

- Tüm aksesuarları fırından çıkartınız ve bunları elde temizleyiniz (bkz. “Temizlik ve bakım”).
- Fırının içini sıcak su, elde bulaşık deterjanı ve temiz bir sünger bez ya da temiz, nemli bir mikrofiber bez ile temizleyiniz.
- Yüzeyleri yumuşak bir bezle kurulayınız.

Fırının kapağını ancak fırının içi kuru-
duktan sonra kapatınız.

Ayarlar

Ayarlar tablosu

Menü ögesi	Yapılabilecek ayarlar
Lisan 	... deutsch english ... Konum
Güncel saat	Gösterge Açık Kapalı* Gece kapatması Saat formatı 12 sa. 24 sa.* Ayarla
Tarih	
Aydınlatma	Açık 15 saniye "Açık"* Kapalı
Ekran	Parlaklık  QuickTouch Açık Kapalı*
Ses seviyesi	Sinyal sesleri Melodiler*  Solo ton  Tuş sesi  Karşılama melodisi Açık* Kapalı
Birimler	Sıcaklık °C* °F
Booster	Açık* Kapalı
Hızlı soğutma	Açık* Kapalı
Sıcak tutma	Açık Kapalı*
Önerilen sıcaklıklar	
Piroliz önerisi	Açık Kapalı*
Gecikmeli fan kapatma	Sıcaklık kontrollü* Zaman kontrollü

* Fabrika ayarı



Menü ögesi	Yapılabilecek ayarlar
Güvenlik	Tuş kilidi Açık Kapalı* Çalıştırma kilidi  Açık Kapalı*
Miele@home	Etkinleştir Etkisiz kıl Bağlantı durumu Yeni kurulum Sıfırla Kurulum
Uzaktan kumanda	Açık* Kapalı
Güncelleme	Açık* Kapalı
Yazılım sürümü	
Bayi	Fuar modu Açık Kapalı*
Fabrika ayarları	Cihaz ayarları Kişisel programlar Önerilen sıcaklıklar

* Fabrika ayarı

Ayarlar

“Ayarlar” menüsünün görüntülenmesi

Diğer  | Ayarlar menüsünde fabrika ayarlarını gereksinimlerinize göre ayarlayarak fırınınizi kişiselleştirebilirsiniz.

- Diğer  seçeneğini seçiniz.
- Ayarlar  seçeneğini seçiniz.
- İstedığınız ayarı seçiniz.



Şimdi ayarları kontrol edebilir veya değiştirebilirsiniz.

Ayarlar, ancak herhangi bir pişirme işlemi gerçekleştirilmiyorsa değiştirilebilir.

Lisan

Lisanınızı ve konumunuzu ayarlayabilirsiniz.

Seçim ve onayın hemen ardından ekranda istenen lisan görüntülenir.

Faydalı bilgi: Yanlışlıkla anlamadığınız bir lisan seçtiyseniz,  sensörlü tuşunu seçiniz. Tekrar Lisan  alt menüsüne ulaşmak için  sembolünü referans olarak alınız.

Güncel saat

Gösterge

Gücü kapalı fırın için güncel saat göstergesi türünü seçiniz:

- Açık
Güncel saat ekranda sürekli olarak görüntülenir. Bu ayar enerji tüketiminin artmasına yol açar.
Ek olarak Ekran | QuickTouch | Açık ayarını seçerseniz, tüm sensörlü tuşlar dokunuşa hemen tepki verir.
Ek olarak Ekran | QuickTouch | Kapalı ayarını seçerseniz, ekranı kullanabilmek için önce fırının gücünü açmanız gerekir.

- Kapalı
Enerji tasarrufu amacıyla ekran karartılır. Ekranı kullanabilmek için önce fırının gücünü açmanız gerekir.
- Gece kapatması
Güncel saat, ekranda sadece sabah saat 5 ile saat 23 arasında görüntülenir. Diğer zamanlarda ekran karanlık kalır. Bu ayar enerji tüketiminin artmasına yol açar.

Saat formatı

Güncel saati 24 ya da 12 saatlik formatta (24 sa. veya 12 sa.) görüntüleyebilirsiniz.

Ayarlar

Saat ve dakika ayarı yapılır.



Bir elektrik kesintisinin ardından güncel saat tekrar görüntülenir. Güncel saat yaklaşık 150 saatlik bir süre için kaydedilir.

Fırın Wi-Fi ağına bağlanmış ve Miele uygulamasında oturum açmışsa, güncel saat Miele uygulamasındaki konum ayarı esas alınarak senkronize edilir.

Tarih

Tarihi ayarlayınız.

Aydınlatma

- Açık
Fırın aydınlatması tüm pişirme işlemi boyunca açık kalır.
- 15 saniye “Açık”
Fırın aydınlatması bir pişirme işlemi başladıktan 15 saniye sonra söner. Sensörlü  tuşunu seçerek fırın aydınlatmasını tekrar 15 saniye için açabilirsiniz.
- Kapalı
Fırın aydınlatması kapalıdır. Sensörlü  tuşunu seçerek fırın aydınlatmasını 15 saniye için açabilirsiniz.

Ekran

Parlaklık

Ekran parlaklığı bir çubuk göstergıyla gösterilir.

- ■■■■■■■■
en yüksek parlaklık
- ■■■■■■■■
en düşük parlaklık

QuickTouch

Fırının gücü kapatıldığında sensörlü tuşların nasıl tepki vermesi gerektiğini belirleyiniz.

- Açık
Ek olarak Güncel saat | Gösterge | Açık ya da Gece kapatması ayarını seçtiyseniz, sensörlü tuşlar fırının gücü kapalıyken de tepki verir. Bu ayar enerji tüketiminin artmasına yol açar.
- Kapalı
Güncel saat | Gösterge ayarından bağımsız olarak, sensörlü tuşlar sadece fırının gücü açıkken ve fırının gücü kapatıldıktan sonra da belirli bir süre boyunca tepki verirler.

Ses seviyesi

Sinyal sesleri

Sinyal sesleri etkinleştirildiyse, ayarlanan sıcaklığa ulaşıldıktan ve ayarlanan süre geçtikten sonra bir sinyal duyulur.

Melodiler

Bir işlemin sonunda fasılalarla birden fazla kez bir melodi duyulur.

Bu melodinin ses seviyesi bir çubuk gösterge ile gösterilir.

- ■■■■■■■■
en yüksek ses seviyesi

- □□□□□□
Melodi kapalı

Solo ton

Bir işlemin sonunda belli bir süre boyunca sürekli bir sinyal duyulur.

Bu solo sesin seviyesi bir çubuk gösterge ile gösterilir.

- ■■■■■■■■
en yüksek ses seviyesi
- □□□□□□
en düşük ses seviyesi

Tuş sesi

Sensörlü tuşların her seçilişinde duyulan tuş sesinin seviyesi bir çubuk gösterge ile gösterilir.

- ■■■■■■■■
en yüksek ses seviyesi
- □□□□□□
Tuş sesi kapalı

Karşılama melodisi

Açma/Kapama  tuşuna dokunulduğunda duyulan melodiyi açabilir veya kapatabilirsiniz.

Birimler

Sıcaklık

Sıcaklığı Santigrat derece (°C) veya Fahrenheit derece (°F) olarak ayarlayabilirsiniz.

Booster

Booster fonksiyonu fırının hızla ısıtılmasına yarar.

- Açık
Booster fonksiyonu pişirme işleminin ön ısıtma evresinde otomatik olarak açılır.

Ayarlar

Üst ısıtma/Izgara rezistansı, halka rezistans ve fan aynı anda çalışarak fırını ayarlanan sıcaklığa ısıtır.

- Kapalı
Booster fonksiyonu pişirme işleminin ön ısıtma evresinde kapatılır. Fırın sadece programa ait rezistans tarafından ısıtılır.

Hızlı soğutma

Hızlı soğutma fonksiyonuyla yemeği ve fırının içini yemek piştikten sonra hızlı bir şekilde soğutabilirsiniz.

Bu fonksiyon, örneğin hemen ardından fırının soğuk olmasını gerektiren bir otomatik program başlatacaksanız faydalı olacaktır.

Sıcak tutma fonksiyonuyla birlikte yemeği piştikten sonra daha fazla pişmeden sıcak tutabilirsiniz.

- Açık
Hızlı soğutma fonksiyonu açıktır. Pişirme işlemi sona erdiğinde kapak otomatik olarak bir miktar açılır. Soğutma fanı yemeği ve fırının içini hızla soğutur.
- Kapalı
Hızlı soğutma fonksiyonu kapatılmıştır. Pişirme işlemi bittikten sonra kapak kapalı kalır. Soğutma fanı yemeği ve fırının içini soğutur.

Sıcak tutma

Sıcak tutma fonksiyonuyla, yemeği piştikten sonra daha fazla pişmeden sıcak tutabilirsiniz. Yemek önceden ayarlı bir sıcaklıkta sıcak tutulur (Ayarlar | Önerilen sıcaklıklar | Sıcak tutma).

Sıcak tutma fonksiyonunu Hızlı soğutma fonksiyonu ile birlikte kullanabilirsiniz.

- Açık
Sıcak tutma fonksiyonu açıktır. Pişirme işlemi sona erdiğinde kapak otomatik

olarak bir miktar açılır. Soğutma fanı yemeği ve fırının içini hızla ön ayarlı sıcaklığa soğutur.

Bu sıcaklığa ulaşıldığında, kapak yemeği sıcak tutmak için tekrar otomatik olarak kapanır.

- Kapalı
Sıcak tutma fonksiyonu kapatılmıştır. Pişirme işlemi bittikten sonra kapak kapalı kalır. Soğutma fanı yemeği ve fırının içini soğutur.

Önerilen sıcaklıklar

Sürekli olarak önerilenlerden farklı sıcaklıklarla çalışmanız halinde önerilen sıcaklık değerlerini değiştirmeniz mantıklı olur.

Menü ögesini seçtiğinizde program seçim listesi görüntülenir.

- Kullanmak istediğiniz programı seçiniz.

Önerilen sıcaklık değeri ve sıcaklık değerini değiştirebileceğiniz sıcaklık aralığı görüntülenir.

- Önerilen sıcaklığı değiştiriniz.

- OK ile onaylayınız.

Ayrıca Sıcak tutma fonksiyonu için önerilen sıcaklığı da değiştirebilirsiniz.

Piroliz önerisi

Piroliz işleminin uygulanmasına yönelik tavsiyenin görüntülenip (Açık) görüntülenmeyeceğini ayarlayabilirsiniz (Kapalı).

Gecikmeli fan kapatma

Pişirme işleminden sonra, fırın içindeki nemli havanın kumanda paneli veya mutfak dolapları üzerinde yoğunlaşmaması için soğutma fanı bir süre daha çalışmaya devam eder.

- Sıcaklık kontrollü
Soğutma fanı fırının içindeki sıcaklık yakl. 70°C'nin altına indiğinde kapatılır.
- Zaman kontrollü
Soğutma fanı yakl. 25 dakika sonra kapatılır.

Yoğuşma suyu dolayısıyla mutfak dolabı ve tezgah zarar görebilir ve fırında korozyon meydana gelebilir.

Pişen yemeği fırın içinde sıcak tutarsanız Zaman kontrollü ayarında nem yükselir ve kumanda paneli üzerinde yoğuşmaya, tezgah altında damlalar oluşmasına veya dolaplar üzerinde yoğuşmaya sebep olur.

Zaman kontrollü ayarında fırının içinde yiyecek sıcak tutmayınız.

Güvenlik

Tuş kilidi

Tuş kilidi bir pişirme işleminin yanlışlıkla değiştirilmesini veya sonlandırılmasını önler. Tuş kilidi etkinleştirildiğinde, Açma/Kapama  tuşu haricindeki tüm sensörlü tuşlar ve ekrandaki alanlar, pişirme işlemi başladıktan birkaç saniye sonra kilitlenir.

- Açık
Tuş kilidi etkindir. Tuş kilidini kısa bir süre için etkisiz kılmak için sensörlü OK tuşuna en az 6 saniye boyunca dokununuz.
- Kapalı
Tuş kilidi etkisizdir. Tüm sensörlü tuşlar seçildiklerinde hemen tepki verir.

Çalıştırma kilidi

Çalıştırma kilidi sayesinde cihazın yanlışlıkla açılması önlenir.

Çalıştırma kilidi etkinleştirildiğinde, doğrudan Kısa Süre Sayacı ayarı yapmaya ve MobileStart fonksiyonunu kullanmaya devam edebilirsiniz.

Çalıştırma kilidi elektrik kesintisinden sonra da etkin kalır.

- Açık
Çalıştırma kilidi etkin. Fırını kullanabilmek için, OK sensörlü tuşuna en az 6 saniye boyunca dokununuz.
- Kapalı
Çalıştırma kilidi kaldırılır. Fırını normal bir şekilde kullanabilirsiniz.

Miele@home

Fırın, Miele@home uyumlu ev aletlerindedir. Fırınınız fabrikada bir Wi-Fi iletişim modülü ile donatılmıştır ve kablosuz iletişime uygundur.

Fırınınızı Wi-Fi ağına bağlamak için birden fazla olanağınız mevcuttur. Fırınınızı Miele uygulaması yardımıyla veya WPS üzerinden Wi-Fi ağınıza bağlamanızı tavsiye ederiz.

- Etkinleştir
Bu ayar sadece Miele@home etkisiz kılındığında görülür. Wi-Fi fonksiyonu tekrar etkinleştirilir.
- Etkisiz kıl
Bu ayar sadece Miele@home etkinleştirildiğinde görülür. Miele@home kurulu kalır, Wi-Fi fonksiyonu devre dışı bırakılır.
- Bağlantı durumu
Bu ayar sadece Miele@home etkinleştirildiğinde görülür. Ekranda Wi-Fi sinyal kalitesi, ağ adı ve IP adresi gibi bilgiler görüntülenir.
- Yeni kurulum
Bu ayar sadece bir Wi-Fi ağı kurulduysa görülür. Fabrika ayarlarına sıfırlayıp yeni bir ağ bağlantısı kurabilirsiniz.

Ayarlar

- Sıfırla

Bu ayar sadece bir Wi-Fi ağı kurulduysa görülür. Wi-Fi fonksiyonu etkisiz kılınır ve Wi-Fi ağı bağlantısı fabrika ayarlarına sıfırlanır. Miele@home sistemini kullanabilmek için Wi-Fi ağına tekrar bağlantı kurmanız gerekir.

Fırını değiştirirken veya ikinci el bir fırını işleme alırken ağ ayarlarını sıfırlayınız. Tüm kişisel verileri kaldırdığınızdan ve fırının eski sahibinin fırına erişmesinin mümkün olmadığından sadece bu şekilde emin olabilirsiniz.

- Kurulum

Bu ayar sadece Wi-Fi ağına henüz bağlantı kurulmadıysa görülür. Miele@home sistemini kullanabilmek için Wi-Fi ağına tekrar bağlantı kurmanız gerekir.

Scan & Connect uygulaması

İlk çalıştırma işlemi yapılmıştır, fakat Miele@home henüz ayarlanmamıştır.

■ Karekodu okutunuz.

Miele uygulamasını kurduysanız ve bir kullanıcı hesabına sahipseniz, doğrudan ağ bağlantısına yönlendirileceksiniz.

Miele uygulamasını henüz kurmadıysanız, Apple App Store® veya Google Play Store™ mağazasına yönlendirileceksiniz.

■ Miele uygulamasını kurunuz ve bir kullanıcı hesabı oluşturunuz.

■ Karekodu tekrar okutunuz.

Miele uygulaması, sizi ayarlama adımlarında yönlendirir.



Uzaktan kumanda

Mobil cihazınıza Miele uygulamasını yüklediyseniz, Miele@home sistemine sahipseniz ve uzaktan kumanda özelliğini etkinleştirdeyseniz (Açık), MobileStart fonksiyonunu kullanabilir ve örneğin fırınınızda tamamlanmış işlemleri görüntüleyebilir veya devam etmekte olan bir pişirme işlemi sonlandırabilirsiniz.

Fırın, ağa bağlı bekleme modunda maks. 2 W güce ihtiyaç duyar.

MobileStart özelliğinin etkinleştirilmesi

■ MobileStart özelliğini etkinleştirmek için sensörlü tuşuna dokununuz.

 sensörlü tuşu yanar. Artık fırını Miele uygulamasıyla uzaktan kumanda edebilirsiniz.

Fırının doğrudan kumandası, uygulama ile uzaktan kumandaya göre önceliklidir.

MobileStart,  sensörlü tuşu yandığı müddetçe kullanılabilir.

Güncelleme

Güncelleme menü ögesi sadece Miele@home kullanımına yönelik ön şartlar sağlandıysa görülür ve seçilebilir (bkz. "İlk çalıştırma - Miele@home" bölümü).

RemoteUpdate özelliği ile fırınınızın yazılımı güncellenebilir. Fırınınız için bir güncelleme varsa, bu güncelleme fırınınız tarafından otomatik olarak indirilir. Ancak güncelleme otomatik olarak yüklenmez, sizin tarafınızdan manuel olarak başlatılması gerekir.

Bir güncellemeyi yüklemesiniz de fırını normal bir şekilde kullanabilirsiniz. Bununla birlikte Miele, güncellemelerin yüklenmesini tavsiye eder.

Etkinleştirme/Etkisiz kılma

Fabrika ayarı olarak RemoteUpdate etkindir. Mevcut güncellemeler otomatik olarak indirilir ve sizin tarafınızdan manuel olarak başlatılmaları gerekir.

Güncellemelerin otomatik olarak indirilmesini istemiyorsanız RemoteUpdate özelliğini etkisiz kılınız.

RemoteUpdate özelliğinin işleyişi

Bir güncelleme içeriği ve kapsamı hakkındaki bilgiler Miele uygulamasında hazırlanır.

Bir güncelleme mevcutsa, fırınınızın ekranında bir bildirim görüntülenir.

Güncellemeyi hemen yükleyebilir veya daha sonraya erteleyebilirsiniz. Fırının gücünü bir sonraki açışınızda soru yinelenir.

Güncellemeyi yüklemek istemiyorsanız RemoteUpdate özelliğini etkisiz kılınız.

Güncelleme birkaç dakika sürebilir.

RemoteUpdate sırasında şunlara dikkat edilmelidir:

- Bildirim almadığınız müddetçe herhangi bir güncelleme yok demektir.
- Yüklenen bir güncelleme geri alınamaz.
- Güncelleme sırasında fırının gücünü kapatmayınız. Aksi takdirde güncelleme iptal edilir ve yüklenmez.
- Bazı yazılım güncellemeleri sadece Miele Yetkili Servisi tarafından gerçekleştirilebilir.

Yazılım sürümü

“Yazılım sürümü” menü öğesi Miele yetkili servisine yöneliktir. Özel kullanım için bu bilgilere ihtiyacınız yoktur.

Bayi

Bu fonksiyon bayilerin, ısıtmayı çalıştırmadan fırını tanıtmaya olanak sağlar. Özel kullanımda bu ayara gerek yoktur.

Fuar modu

Fırını fuar modu etkinken açarsanız, Fuar modu etkinleştirildi. Cihaz ısınmaz uyarısı görüntülenir.

- Açık
Fuar modu sensörlü OK tuşuna en az 4 saniye dokunduğunuzda etkinleşir.
- Kapalı
Fuar modu sensörlü OK tuşuna en az 4 saniye dokunduğunuzda etkisiz kılınır. Fırını normal bir şekilde kullanabilirsiniz.

Fabrika ayarları

- Cihaz ayarları
Tüm ayarlar fabrika ayarlarına sıfırlanır.
- Kişisel programlar
Tüm kullanıcı programları silinir.
- Önerilen sıcaklıklar
Değiştirilmiş olan önerilen sıcaklık değerleri fabrika ayarlarına sıfırlanır.

Çalışma saatleri

Diğer  | Çalışma saatleri seçeneği ile fırınınızın toplam çalışma saatini görüntüleyebilirsiniz.

Kısa süre sayacı

Kısa süre sayacı fonksiyonunun kullanımı

Yumurta pişirmek gibi farklı işlemlerin takibi için kısa süre sayacını  kullanabilirsiniz.

Kısa süre sayacını, aynı zamanda pişirme işleminin otomatik açma kapama saatlerini ayarladıysanız da kullanabilirsiniz (ör. belli bir pişirme süresinin ardından yemeğe baharat veya sıvı eklemek için hatırlatıcı olarak).

- Kısa süre sayacını en fazla 59 dakika 59 saniyeye ayarlayabilirsiniz.

Faydalı bilgi: Nem destekli programlarda istenen anda buhar püskürtme işlemlerini manuel olarak uygulamak için hatırlatıcı olarak kısa süre sayacını kullanınız.

Kısa süre sayacı ayarı

Ekran | QuickTouch | Kapalı ayarını seçtiyseniz, kısa süre sayacını ayarlamak için fırının gücünü açınız. Bu durumda ilerlemekte olan kısa süre, fırının gücü kapalıyken de gösterilir.

Örnek: Yumurta haşlamak istiyorsunuz ve 6 dakika 20 saniyelik bir kısa süre ayarlayacaksınız.

- Sensörlü  tuşunu seçiniz.
- Aynı zamanda bir pişirme işlemi devam ediyorsa, Kısa süre sayacı seçeneğine dokununuz.

Ayarla 00:00 dk. bildirim görüntülenir.

- Gezinti bölmesi vasıtasıyla 06:20 ayarlayınız.
- OK ile onaylayınız.

Kısa süre sayacı değeri kaydedilir.

Fırın kapalı ise güncel saat yerine  ve ilerlemekte olan kısa süre görüntülenir.

Aynı anda bir pişirme işlemi devam ediyorsa, en alt satırda ilerlemekte olan kısa süre sayacı ve  görüntülenir.

Bir menü de bulunuyorsanız, kısa süre arka planda ilerler.

Kısa süre sona erdikten sonra  yanıp sönmeye başlar, süre artırılır ve bir sinyal sesi duyulur.

- Sensörlü  tuşunu seçiniz.
- Gerekirse OK ile onaylayınız.

Sesli ve görsel sinyaller kapatılır.

Kısa süre sayacı değerinin değiştirilmesi

-  seçeneğine dokununuz.
- Aynı zamanda bir pişirme işlemi devam ediyorsa, Kısa süre sayacı seçeneğine dokununuz.
- Değiştir seçeneğine dokununuz.
- OK ile onaylayınız.

Kısa Süre Sayacı görüntülenir.

- Kısa süre sayacı değerini değiştiriniz.
- OK ile onaylayınız.













Değiştirilen kısa süre sayacı değeri kaydedilir.

Kısa süre sayacının silinmesi



-  seçeneğine dokununuz.
- Aynı zamanda bir pişirme işlemi devam ediyorsa, Kısa süre sayacı seçeneğine dokununuz.
- Sil seçeneğine dokununuz.
- OK ile onaylayınız.

Kısa süre sayacı silinir.

Ana ve alt menüler

Menü	Önerilen de- ğer	Aralık
Programlar		
Turbo + 	160 °C	30–250 °C
Üst/Alt Isıtma 	180 °C	30–280 °C
Otomatik kızartma 	160 °C	100–230 °C
Yoğun pişirme 	170 °C	50–250 °C
Büyük Izgara 	240 °C	200–300 °C
Turbo Izgara 	200 °C	100–260 °C
Nem ilaveli pişirme 		
Nem ilaveli + Otomatik kızartma 	160 °C	130–230 °C
Nem ilaveli + Turbo+ 	160 °C	130–250 °C
Nem ilaveli + Yoğun pişirme 	170 °C	130–250 °C
Nem ilaveli + Üst/Alt Isıtma 	180 °C	130–280 °C
Piroliz 		
Otomatik programlar 		

Ana ve alt menüler

Menü	Önerilen de- ğer	Aralık
Diğer 		
Alt ısıtma	190 °C	100–280 °C
Eco Turbo	190 °C	100–250 °C
Çözme	25 °C	25–50 °C
Kurutma	60 °C	30–70 °C
Kap ısıtma	80 °C	50–100 °C
Mayalı hamur kabartma		
15 dakika kabart	–	–
30 dakika kabart	–	–
45 dakika kabart	–	–
Sıcak tutma	75 °C	60–90 °C
Kireç çözme		
Ayarlar 		
Çalışma saatleri		

Piştirme işlemleri

- Yemeklerinizi hazırlamak için mümkün olduğunca otomatik programları kullanınız.
- Piştirme işlemi için gerekmeyen tüm aksesuarları dışarı alınız.
- Genel olarak, yemek tarifinde veya piştirme tablosunda belirtilen sıcaklıklardan daha düşük olanını seçiniz ve yemeği belirtilen asgari sürenin ardından kontrol ediniz.
- Fırını sadece yemek tarifinde veya piştirme tablosunda belirtiliyorsa önceden ısıtınız.
- Mümkünse piştirme işlemi sırasında fırının kapağını açmayınız.
- Yansıtıcı olmayan malzemeden yapılmış, mat ve koyu renkli fırın kalıpları ve piştirme kapları kullanmanız en iyisidir (emaye çelik, ısıya dayanıklı cam, kaplamalı alüminyum dökme). Paslanmaz çelik veya alüminyum gibi açık renk malzemeler ısıyı yansıtarak yemeğe ulaşmasını zorlaştırırlar. Fırın tabanını veya tel ızgarayı asla ısı yansıtıcı alüminyum folyo ile kaplamayınız.
- Yiyecekler pişerken enerji kaybının önüne geçmek için piştirme süresini takip ediniz.
Bir piştirme süresi ayarlayınız veya varsa bir gıda termometresi kullanınız.
- Yemeklerin çoğu için Turbo +  programını kullanabilirsiniz. Bu programla, ısı fırın içinde derhal yayıldığından Üst/Alt Isıtma  programında olduğundan daha düşük sıcaklıklarda yemek pişirebilirsiniz. Ayrıca birden fazla seviyede aynı anda yemek pişirmeniz de mümkün olur.
- Eco Turbo  dondurulmuş pizza, yarı pişmiş ekmek, kalıp kurabiye gibi küçük miktarlarda yiyeceklere olduğu kadar balık yemekleri ve kızartmalara da uygun yeni bir programdır. İdeal ısı kullanımı ile daha ekonomik bir şekilde pişirirsiniz. Bir seviyede yemek pişirirken benzer piştirme sonuçları elde eder ve %30'a varan oranda enerji tasarrufu sağlarsınız. Piştirme işlemi sırasında fırının kapağını açmayınız.
- Izgara yemekleri için mümkün olduğunca Turbo Izgara  programını kullanınız. Bu programda en yüksek sıcaklık ayarına sahip diğer ızgara programlarından daha düşük sıcaklıklarda ızgara yaparsınız.
- Mümkünse, birden fazla yemeği aynı anda hazırlayınız. Bunları yan yana veya farklı seviyelere koyunuz.
- Fırındaki mevcut ısıdan faydalanmak için aynı anda pişiremeyeceğiniz yemekleri mümkün olduğunca arka arkaya pişiriniz.

Enerji tasarrufuna yönelik faydalı bilgiler

Kalan ısıdan faydalanma

- 140 °C'nin üstündeki sıcaklıklarda ve 30 dakikadan uzun süreli pişirme işlemlerinde sıcaklığı pişirme işlemi sona ermeden yaklaşık 5 dakika önce ayarlanabilir en düşük sıcaklığa düşürebilirsiniz. Fırında kalan ısı yemeğin sonuna kadar pişirilmesine yeter. Fırının gücünü hiçbir suretle kapatmayınız (bkz. "Güvenlik talimatları ve uyarılar").
- Bir pişirme işlemi için süre girdiyse, fırın ısıtması pişirme işlemi sona ermeden kısa bir süre önce kendiliğinden kapanır. Fırın içindeki ısı pişirme işlemi bitirmeye yeter.
- Pirolitik temizliği bir pişirme işleminin hemen ardından başlatmanız en iyisidir. Mevcut ısı enerji tüketimini azaltır.

Ayarların değiştirilmesi

- Enerji tüketimini azaltmak üzere kumanda elemanları için Ekran | Quick-Touch | Kapalı ayarını seçiniz.
- Fırın aydınlatması için Aydınlatma | Kapalı veya 15 saniye "Açık" ayarını seçiniz. Fırın aydınlatmasını istediğiniz anda sensörlü  tuşu ile tekrar açabilirsiniz.

Enerji tasarrufu modu

Herhangi bir pişirme işlemi gerçekleştirilmiyorsa ve herhangi bir kumanda işlemi gerçekleşmediğinde fırın enerji tasarrufu amacıyla otomatik olarak kapanır. Ekranda güncel saat gösterilir veya ekran kararır (bkz. "Ayarlar" bölümü).

- Fırının gücünü açınız. Ana menü görüntülenir.
 - Pişirilecek yemeği pişirme alanına yerleştiriniz.
 - Kullanmak istediğiniz programı seçiniz.
- Program ve önerilen sıcaklık görüntülenir.
- Gerekirse önerilen sıcaklığı değiştiriniz.

Önerilen sıcaklık birkaç saniye içinde kabul edilir. Sıcaklığı daha sonra ok tuşlarıyla değiştirebilirsiniz.

- **OK** ile onaylayınız.
- İstenen ve gerçek sıcaklık görüntülenir ve ön ısıtma evresi başlar.
- Sıcaklık artışı takip edebilirsiniz. Seçilen sıcaklığa ilk kez ulaşıldığında bir sinyal duyulur.
- Pişirme işleminin ardından, işlemi sonlandırmak için seçilen programın sensörlü tuşuna dokununuz.
 - Yemeği pişirme alanından çıkartınız.
 - Fırının gücünü kapatınız.

Pişirme işlemi için değerlerin ve ayarların değiştirilmesi

- Bir pişirme işlemi başladıktan sonra programa bağlı olarak bu işlem için değerleri ve ayarları sensörlü ↵ tuşuyla değiştirebilirsiniz.
- Sensörlü ↵ tuşunu seçiniz.

Programa bağlı olarak şu ayarları değiştirebilirsiniz:



- Sıcaklık
- İç sıcaklık
- Pişme süresi
- Bitiş saati
- Başlatma saati
- Booster
- Ön ısıtma
- Hızlı soğutma
- Sıcak tutma
- Crisp function

Değerler ve ayarların değiştirilmesi

- İsteddiğiniz değeri veya ayarı seçiniz ve **OK** ile onaylayınız.
- Ayarı istediğiniz gibi değiştiriniz ve **OK** ile onaylayınız.

Pişirme işlemi değiştirilen değerler ve ayarlarla devam eder.

Sıcaklık ve iç sıcaklığın değiştirilmesi

Önerilen sıcaklığı Diğer  | Ayarlar  | Önerilen sıcaklıklar ayarıyla kalıcı olarak kendi kullanım alışkanlıklarınıza göre ayarlayabilirsiniz.

İç sıcaklık sadece gıda termometresi kullanıyorsanız görüntülenir (bkz. "Kızartma - Gıda termometresi").

- Sensörlü ↵ tuşunu seçiniz.
- Sıcaklığı ve gerekiyorsa iç sıcaklık değerini değiştiriniz.

Faydalı bilgi: Sıcaklığı doğrudan gezinti bölümü vasıtasıyla değiştirebilirsiniz.

- **OK** ile onaylayınız.

Pişirme işlemi değiştirilen değerlerle devam eder.

Kullanım

Pişirme süresi ayarı

Pişecek yemeğin fırına verilme saati ile pişirmeye başlama saati arasındaki süre uzun olursa, pişirme sonucu bundan olumsuz etkilenir. Taze gıdaların rengi değişebilir ve hatta gıdalar bozulabilir.

Hamur kuruyabilir ve kabartma maddesi etkisini kaybedebilir.

Pişirme işleminin başlatılması için mümkün olduğunca kısa bir süre seçiniz.

Yemeği pişirme alanına yerleştirdiniz, bir program ve örneğin sıcaklık gibi gerekli ayarları seçtiniz.

⌚ sensörlü tuşu aracılığıyla Pişme süresi, Bitiş saati veya Başlatma saati girerek pişirme işlemini otomatik olarak kapatabilir ya da açıp kapatabilirsiniz.

- Pişme süresi

Yemeğin pişmesi için gerekli süreyi ayarlayınız. Bu süre geçtikten sonra fırın ısıtması otomatik olarak kapanır. Ayarlanabilecek en uzun pişirme süresi seçilen programa bağlıdır.

- Bitiş saati

Pişirme işleminin bitmesi gereken zamanı ayarlayınız. Fırın ısıtması bu saatte otomatik olarak kapanır.

- Başlatma saati

Bu fonksiyon, menüde ancak Pişme süresi veya Bitiş saati ayarladığınızda görünür. Başlatma saati ile pişirme işleminin başlaması gereken zamanı belirlersiniz. Fırın ısıtması bu saatte otomatik olarak açılır.

- ⌚ sensörlü tuşunu seçiniz.
- İstenen süreyi ayarlayınız.
- OK ile onaylayınız.

- Seçilen programın menüsüne geri dönmek için ↩ sensörlü tuşunu seçiniz.

Ayarlanan pişirme sürelerinin değiştirilmesi

- Sensörlü ⌚ tuşunu seçiniz.
- İsteddiğiniz süreyi seçiniz.
- OK ile onaylayınız.
- Değiştir seçeneğine dokununuz.
- Ayarlanan süreyi değiştiriniz.
- OK ile onaylayınız.
- Seçilen programın menüsüne geri dönmek için sensörlü ↩ tuşunu seçiniz.

Bir elektrik kesintisinde ayarlar silinir.

Ayarlanan pişirme sürelerinin silinmesi

- Sensörlü ⌚ tuşunu seçiniz.
- İsteddiğiniz süreyi seçiniz.
- OK ile onaylayınız.
- Sil seçeneğine dokununuz.
- OK ile onaylayınız.
- Seçilen programın menüsüne geri dönmek için sensörlü ↩ tuşunu seçiniz.

Pişme süresi silinirse, Bitiş saati ve Başlatma saati için ayarlanan süreler de silinir.

Bitiş saati veya Başlatma saati silinirse, pişirme işlemi ayarlanmış olan pişirme süresi ile başlar.

Pişirme işleminin iptal edilmesi

Bir pişirme işlemi, programın turuncu renkte yanan sensörlü tuşu ya da sensörlü ↩ tuşuyla iptal edebilirsiniz.

Bunun üzerine fırın ısıtması ve aydınlatması kapanır. Ayarlanan pişirme süreleri silinir.

Ardından programın sensörlü tuşuyla ana menüye geri dönersiniz.

Hızlı soğutma fonksiyonu etkinse, kapak pişirme işlemi sona erdikten sonra otomatik olarak bir miktar açılır ve soğutma fanı yemeği ve fırının içini hızla soğutur.

Ardından, seçilen programın sensörlü tuşuyla ana menüye geri dönersiniz.

Pişirme süresi ayarlanmamış pişirme işleminin iptal edilmesi

- Seçilen programın sensörlü tuşunu seçiniz.

Ana menü görüntülenir.

- **Veya:** Sensörlü ↵ tuşunu seçiniz.
- İşlemi iptal et seçeneğine dokununuz.
- OK ile onaylayınız.

Pişirme süresi ayarlanmış pişirme işleminin iptal edilmesi

- Seçilen programın sensörlü tuşunu seçiniz.

İşlem iptal edilsin mi? görüntülenir.

- Evet seçeneğine dokununuz.
- OK ile onaylayınız.
- **Veya:** Sensörlü ↵ tuşunu seçiniz.
- İşlemi iptal et seçeneğine dokununuz.
- OK ile onaylayınız.
- Evet seçeneğine dokununuz.
- OK ile onaylayınız.

Fırının önceden ısıtılması





Booster fonksiyonu fırının bazı programlarda hızla ısıtılmasına yarar.

Ön ısıtma fonksiyonu tüm programlarda kullanılabilir ve her bir pişirme işlemi için ayrı olarak etkinleştirilmelidir.

Bir pişirme süresi ayarladıysanız, bu süre ancak ön ısıtma evresinden sonra işlemeye başlar.



Fırının önceden ısıtılması sadece az sayıda yemek için gereklidir.





- Yemeklerin çoğunu, ısıtma evresindeki ısıdan yararlanmak için soğuk fırına verebilirsiniz.
- Aşağıdaki yemekler ve programlar için fırını önceden ısıtınız:

- Turbo + , Nem ilaveli pişirme  ve Üst/Alt Isıtma  programlarında rozbif ve fileto, ve esmer ekmekek
- Üst/Alt Isıtma  programlarında (Booster fonksiyonu olmaksızın) kısa pişirme süreli kek ve kurabiye (en fazla 30 dakika) ve hassas hamurlar (ör. pandispanya)

Booster

Booster fonksiyonu fırının hızla ısıtılmasına yarar.

Fabrika ayarı olarak bu fonksiyon şu programlar için açıktır (Diğer  | Ayarlar  | Booster | Açık):

- Turbo + 
- Üst/Alt Isıtma 
- Otomatik kızartma 
- Nem ilaveli pişirme 

100 °C'nin üzerinde bir sıcaklık ayarlıysanız ve Booster fonksiyonu da etkinleştirildiyse, fırın ayarlanan sıcaklığa daha hızlı ısıtılır. Bunun için üst ısıtma/ızgara rezistansı, halka rezistans ve fan aynı anda çalıştırılır.

Hassas hamurlar (ör. pandispanya, kurabiye) Booster fonksiyonu ile üstten hızla kızarır.

Bu tür hamur işlerinde Booster fonksiyonunu kapatınız.

Kullanım

Bir pişirme işlemi için Booster fonksiyonunu açma veya kapatma

Booster | Açık ayarını seçtiyseniz, bir pişirme işlemi için fonksiyonu bağımsız olarak kapatabilirsiniz.

Aynı şekilde Booster | Kapalı ayarını seçtiyseniz, bir pişirme işlemi için fonksiyonu bağımsız olarak açabilirsiniz.

Örnek: Yemeği fırına verdiniz, bir program ve sıcaklık gibi gerekli ayarları seçtiniz.

Booster fonksiyonunu bu pişirme işlemi için kapatmak istiyorsunuz.

- Sensörlü ↵ tuşunu seçiniz.
- Booster | Kapalı ögesini seçiniz.
- OK ile onaylayınız.

Booster fonksiyonu bir pişirme işleminin ön ısıtma evresinde kapatılır. Fırın sadece programa ait rezistans tarafından ısıtılır.

Ön ısıtma

Fırının önceden ısıtılması sadece az sayıda yemek için gereklidir.

Yemeklerin çoğunu, ön ısıtma evresindeki ısıdan yararlanmak için soğuk fırına verebilirsiniz.

Bir pişirme süresi ayarladıysanız, bu süre ancak gereken sıcaklığa ulaşıldıktan ve yemek fırına verildikten sonra işlemeye başlar.

Pişirme işlemi, başlama saatini ertelemeden hemen başlatınız.

Ön ısıtma fonksiyonunun etkinleştirilmesi

Ön ısıtma fonksiyonu tüm programlarda kullanılabilir ve her bir pişirme işlemi için ayrı olarak etkinleştirilmelidir.

Örnek: Yemeği fırına verdiniz, bir program ve sıcaklık gibi gerekli ayarları seçtiniz. Bu pişirme işlemi için Ön ısıtma fonksiyonunu etkinleştirmek istiyorsunuz.

- Sensörlü ↵ tuşunu seçiniz.
- Ön ısıtma | Açık ögesini seçiniz.
- OK ile onaylayınız.

Bir saatle birlikte Yemeği fırına verme saati: bildirim görüntülenir. Fırın ayarlanan sıcaklığa ısıtılır.

- Yemeği, sizden bunu yapmanız istendiğinde fırına veriniz.
- OK ile onaylayınız.

Hızlı soğutma

Hızlı soğutma fonksiyonuyla yemeği ve fırının içini yemek piştikten sonra hızlı bir şekilde soğutabilirsiniz.

Bir pişirme işlemi için Hızlı soğutma fonksiyonunu açma veya kapatma

Hızlı soğutma | Açık ayarını seçtiyseniz, bir pişirme işlemi için fonksiyonu bağımsız olarak kapatabilirsiniz.

Aynı şekilde Hızlı soğutma | Kapalı ayarını seçtiyseniz, bir pişirme işlemi için fonksiyonu bağımsız olarak açabilirsiniz.

Örnek: Yemeği fırına verdiniz, bir program ve sıcaklık gibi gerekli ayarları seçtiniz. Hızlı soğutma fonksiyonunu bu pişirme işlemi için kapatmak istiyorsunuz.

- Sensörlü ↵ tuşunu seçiniz.
- Hızlı soğutma | Kapalı ögesini seçiniz.
- OK ile onaylayınız.

Sıcak tutma fonksiyonu da açıdıysa, Hızlı soğutma etkisiz kılındığında sıcak tutma özelliği de kapatılır bildirim görüntülenir.

- Gerekirse bu bildirim OK ile onaylayınız.

Hızlı soğutma ve Sıcak tutma fonksiyonları kapalıdır. Pişirme işlemi bittikten sonra kapak kapalı kalır. Soğutma fanı yemeği ve fırının içini soğutur.

Sıcak tutma

Sıcak tutma fonksiyonuyla, yemeği piştikten sonra daha fazla pişmeden sıcak tutabilirsiniz.

Yemek önceden ayarlanmış bir sıcaklıkta sıcak tutulur (bkz. "Ayarlar - Önerilen sıcaklıklar" bölümü).

Sıcak tutma fonksiyonunu Hızlı soğutma fonksiyonu ile birlikte kullanabilirsiniz.

Sıcak tutma | Açık ayarını seçtiyseniz, bir pişirme işlemi için fonksiyonu bağımsız olarak kapatabilirsiniz.

Aynı şekilde Sıcak tutma | Kapalı ayarını seçtiyseniz, bir pişirme işlemi için fonksiyonu bağımsız olarak açabilirsiniz.

Sıcak tutma fonksiyonunu bir pişirme işlemi için açma

Örnek: Yemeği fırına verdiniz, bir program ve sıcaklık gibi gerekli ayarları seçtiniz.

Bu pişirme işlemi için Sıcak tutma fonksiyonunu etkinleştirmek istiyorsunuz.

- Sensörlü ↔ tuşunu seçiniz.
- Sıcak tutma | Açık öğesini seçiniz.
- OK ile onaylayınız.

Hızlı soğutma fonksiyonu da kapatıldıysa, "Sıcak tutma" için "Hızlı soğutma" gereklidir. "Hızlı soğutma" özelliği de etkinleştirilir. bildirimini görüntülenir.

- Gerekirse bildirimini OK ile onaylayınız.

Sıcak tutma ve Hızlı soğutma fonksiyonları etkinleştirilmiştir. Pişirme işlemi sona erdiğinde kapak otomatik olarak bir miktar açılır. Soğutma fanı yemeği ve fırının içini hızla ön ayarlı sıcaklığa soğutur.

Bu sıcaklığa ulaşıldığında, kapak yemeği sıcak tutmak için tekrar otomatik olarak kapanır.

Bir pişirme işlemi için Sıcak tutma fonksiyonunu kapatma

Örnek: Yemeği fırına verdiniz, bir program ve sıcaklık gibi gerekli ayarları seçtiniz. Sıcak tutma fonksiyonunu bu pişirme işlemi için kapatmak istiyorsunuz.

- Sensörlü ↔ tuşunu seçiniz.
- Sıcak tutma | Kapalı öğesini seçiniz.
- OK ile onaylayınız.

Sıcak tutma fonksiyonu kapatılmıştır. Pişirme işlemi bittikten sonra kapak kapalı kalır. Soğutma fanı yemeği ve fırının içini soğutur.

Hızlı soğutma fonksiyonu ayarı değişmez.

Crisp function

Crisp function (nem azaltma) fonksiyonunun keş, pizza, tepsi keki gibi üstü ıslak kaplamalı yemekler veya muffin için kullanılması mantıklı olur.

Özellikle de kümes hayvanları eti bu fonksiyonla çıtır bir deriye sahip olur.

Crisp function fonksiyonunun etkinleştirilmesi

Crisp function fonksiyonu tüm programlarda kullanılabilir ve her bir pişirme işlemi için ayrı olarak etkinleştirilmelidir.

Örnek: Yemeği fırına verdiniz, bir program ve sıcaklık gibi gerekli ayarları seçtiniz.

Bu pişirme işlemi için Crisp function fonksiyonunu etkinleştirmek istiyorsunuz.





- Sensörlü ↔ tuşunu seçiniz.
- Crisp function | Açık öğesini seçiniz.
- OK ile onaylayınız.

Crisp function fonksiyonu açıktır.

Nem ilaveli pişirme

Pişirme işlemlerinin nem ile desteklenmesi için fırınınız bir buhar sistemi ile donatılmıştır. Nem ilaveli pişirme  programı ile pişirme veya kızartma sırasında, ideal seviyede buhar beslemesi ve hava akışı eşit bir pişirme ve kızartma sonucunu garanti eder.

Nem desteğini farklı ısıtma türleri ile kombine edebilirsiniz:

- Nem ilaveli + Otomatik kızartma 
- Nem ilaveli + Turbo+ 
- Nem ilaveli + Yoğun pişirme 
- Nem ilaveli + Üst/Alt Isıtma 

Programı seçtikten sonra sıcaklığı ayarlayınız ve buhar püskürtme türü (Otomatik buhar püskürtme, Manuel buhar püskürtme veya Zaman kontrollü buhar püskürt.) ve sayısını belirleyiniz.

Kumanda panelinin altında sol tarafta bulunan doldurma borusu yardımıyla taze musluk suyu buhar sistemine çekilir.

Su dışındaki sıvılar, fırının zarar görmesine yol açar.

Nem destekli pişirme işlemlerinde sadece musluk suyu kullanınız.

Su, yemek pişerken buhar şeklinde fırının içine verilir. Buhar giriş delikleri fırın tavanının sol arka köşesinde bulunur.

Uygun yemek

Bir buhar püskürtme işlemi yaklaşık 5-8 dakika sürer. Buhar püskürtme işlemlerinin sayısı ve zamanı pişecek olan yemeğe göre düzenlenir:

- **Mayalı hamurlarda** pişirme işleminin başında uygulanan bir buhar püskürtme işlemi hamurun daha iyi kabarmasını sağlar.

- **Ekmekler** başta yapılan bir buhar püskürtme işlemi ile daha iyi kabarırlar. Ayrıca pişirme işleminin sonunda da bir buhar uygulanırsa kabukları da daha parlak olur.
- **Yağlı etlerin kızartılması sırasında** işlemin başında uygulanan buhar püskürtme işlemi yağların daha iyi çözülmesine yardımcı olur.

Nem destekli pişirme, beze gibi ıslak hamurlar için uygun değildir. Bu tür yiyeceklerde, pişirme sırasında bir kurutma işlemi yapılmalıdır.

Faydalı bilgi: Referans olarak fırınla birlikte verilen yemek kitabını ve Miele uygulamasını alınız.

Nem ilaveli pişirme ile pişirme işlemi başlatma

Buhar püskürtme sırasında kapak iç camında nem yoğunlaşması normaldir. Bu yoğunlaşma, pişirme işlemi sırasında buharlaşır.

- Pişirilecek malzemeyi hazırlayınız ve fırına veriniz.
- Nem ilaveli pişirme  seçeneğine dokununuz.
- İsteddiğiniz nem destekli programı seçiniz.
Pişirme işlemleri tüm ısıtma elemanları çalıştırılarak hemen başlar.
- OK ile onaylayınız.

Önerilen sıcaklık görüntülenir.

Sıcaklık uyarı

- Gerekirse önerilen sıcaklığı değiştiriniz.
- OK ile onaylayınız.

Buhar püskürtme işlemleri seçimi görüntülenir.

Buhar püskürtme işlemi seçimi

- Fırının ısıtma evresinin ardından otomatik olarak buhar püskürtmesini isterseniz, Otomatik buhar püskürtme ögesini seçiniz.
- Belli anlarda bir veya daha fazla buhar püskürtme işlemi gerçekleştirilmesini isterseniz, 1 Buhar püskürtme, 2 Buhar püskürtme ya da 3 Buhar püskürtme ögesini seçiniz.
- OK ile onaylayınız.

Birden fazla buhar püskürtme işlemi seçtiyseniz, buhar püskürtme işlemlerinin uygulanmasına yönelik seçim görüntülenir.

- Buhar püskürtme işlemlerinin nasıl gerçekleştirileceğini seçiniz.
 - Manuel buhar püskürtme
Buhar püskürtme işlerini kendiniz uygulayınız.
 - Zaman kontrollü buhar püskürt.
Buhar püskürtme işlemlerinin uygulanacağı zamanları ayarlarsınız. Fırın ayarlanan sürenin ardından 1, 2 veya 3 buhar püskürtme işlemi uygular.
- OK ile onaylayınız.

Ekmek gibi yiyecekleri önceden ısıtılmış fırında hazırlamak isterseniz, buhar püskürtme işlemlerini manuel olarak uygulamanız ve Ön ısıtma | Açık fonksiyonunu seçmeniz en iyisidir. İlk buhar püskürtme işlemini pişirilecek malzemenin fırına verilmesinin hemen ardından uygulayınız.

Birden fazla buhar püskürtme işlemi seçtiğinde ikinci buhar püskürtme işlemi en erken, fırın sıcaklığı en az 130 °C olduğunda uygulanabilir.

Ön ısıtma fonksiyonunu kullanmak istiyorsanız, manuel ve zaman kontrollü buhar püskürtme işlemlerinde ön ısıtma evresini dikkate alınız (bkz. "Kullanım - Ön ısıtma" bölümü).

- Gerekirse buhar püskürtme işlemlerinin uygulanma zamanlarını ayarlayınız.
- OK ile onaylayınız.

Ekranda su çekme işlemi başlatma talimatı görüntülenir.

Suyun hazırlanması ve çekme işleminin başlatılması

- Bir kaba gereken miktarda musluk suyu doldurunuz
- Kapağı açınız.
- Kumanda panelinin sol alt tarafında bulunan doldurma borusunu öne doğru çekiniz.

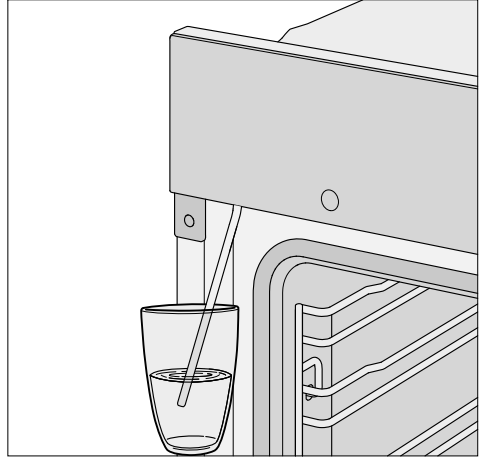

- Doldurma borusunu içinde musluk suyu bulunan kabin içine daldırınız.
- OK ile onaylayınız.

Su çekme işlemi başlar.

Gerçekte çekilen musluk suyu miktarı öngörülen miktardan az olabilir, o zaman kabin içinde bir miktar su kalır.

Su çekme işlemi istediğiniz anda OK seçerek durdurabilir ve kaldığı yerden devam ettirebilirsiniz.

- Kabi su çekme işleminin ardından fırından alınız ve kapağı kapatınız.

Nem ilaveli pişirme

Tekrar kısa bir pompalama sesi duyulur. Doldurma borusunda kalmış olan su çekilir.

Fırın ısıtması ve soğutma fanı çalışmaya başlar. İstenen ve gerçek sıcaklık görüntülenir.

Sıcaklık artışını takip edebilirsiniz. Seçilen sıcaklığa ilk kez ulaştığında bir sinyal duyulur.

Zaman kontrollü buhar püskürt. seçtiyseniz, püskürtme işleminden önce zamanı  Bilgi ile kontrol edebilirsiniz.

Buhar püskürtme işleminin uygulanması

 Su buharı sonucu yaralanma tehlikesi.

Su buharı ciddi haşlanmalara sebep olabilir.

Ayrıca su buharının kumanda paneli üzerinde yoğunlaşması sensörlü tuşların ve dokunmatik ekranın tepki süresini uzatır.

Bu sebeple buhar püskürtme işlemleri sırasında fırının kapağını açmayınız.

Otomatik buhar püskürtme

Isıtma evresinin ardından buhar püskürtme işlemi otomatik olarak gerçekleştirilir.

Su buharlaştırılarak fırın içine verilir. Ekranında  ve Buhar püskürtme etkin görüntülenir.

Buhar püskürtme işlemi uygulandıktan sonra  ve Buhar püskürtme etkin bildirimi söner.

■ Yemeği pişirmeye devam ediniz.



Manuel buhar püskürtme

Sensörlü  tuşu yandıktan sonra buhar püskürtme işlemlerini uygulayabilirsiniz.



Su buharının ısınan fırın havasının içinde eşit dağılması için ısıtma işleminin sonuna kadar bekleyiniz.

Faydalı bilgi: Buhar püskürtme zamanı için fırınla birlikte verilen yemek kitabındaki ve Miele uygulamasındaki yemek tarifi bilgilerini referans alınız. Püskürtme zamanının hatırlatılması için Kısa süre sayacı  fonksiyonunu kullanınız.

■ Sensörlü  tuşunu seçiniz.

Buhar püskürtme işlemi uygulanır. Ekranında  ve Buhar püskürtme etkin görüntülenir ve sensörlü  tuşu söner.

■ Diğer buhar püskürtme işlemlerini uygulamak için, sensörlü  tuşu yandıktan sonra, yukarıda anlatılanları uygulayınız.

Son buhar püskürtme işleminden sonra sensörlü  tuşu, ekrandaki bildirim ve  söner.

■ Yemeği pişirmeye devam ediniz.

Zaman kontrollü buhar püskürt.

Fırın ilgili buhar püskürtme işlemini ayarlanan saatte uygular.

Buhar püskürtme işlemi uygulandığında  ve Buhar püskürtme etkin bildirimi görüntülenir.

Son buhar püskürtme işlemi uygulandıktan sonra  ve Buhar püskürtme etkin bildirimi söner.

■ Yemeği pişirmeye devam ediniz.

Kalan suyu buharlaştır

Kesintisiz bir şekilde gerçekleşen nem destekli bir pişirme işlemi sistemde su kalmaz. Su, buhar püskürtme işlemiyle tamamen buharlaşır.

Nem destekli bir pişirme işlemi sırasında manuel olarak veya elektrik kesintisi nedeniyle işlem durdurulursa, henüz buharlaşmamış olan su, buhar sisteminde kalır.

Nem ilaveli pişirme  programının veya nem destekli otomatik programlardan birinin bir sonraki kullanımı sırasında Kalan suyu buharlaştır bildirimini görüntülenir.

- Bir sonraki pişirme işleminde yemeğin üzerine temiz su buharının püskürtülmesi için kalan suyu buharlaştırma işlemini hemen başlatınız.

 Su buharı sonucu yaralanma tehlikesi.

Su buharı ciddi haşlanmalara sebep olabilir.

Bu sebeple buhar püskürtme işlemleri sırasında fırının kapağını açmayınız.

Kalan suyun buharlaştırılması mevcut su miktarına bağlı olarak 30 dakika kadar sürebilir.

Fırın ısıtılır ve kalan su buharlaştırılır, bunun sonucunda fırının içinde ve kapakta nem yoğunlaşır.

- Bu yoğunlaşmaları fırın soğuduktan sonra derhal temizleyiniz.

Kalan suyu buharlaştırma işlemini hemen uygulama

 Su buharı sonucu yaralanma tehlikesi.

Su buharı ciddi haşlanmalara sebep olabilir.

Bu sebeple buhar püskürtme işlemleri sırasında fırının kapağını açmayınız.

- Nem destekli bir otomatik program veya program seçiniz.

Kalan su buharlaştırılınsın? sorusu görüntülenir.

- Evet seçeneğine dokununuz.

Kalan suyu buharlaştır bildirimini ve bir süre bilgisi görüntülenir.

Kalan suyun buharlaştırılması işlemi başlar. İşlemin ilerleyişini takip edebilirsiniz.

Gösterilen süre buhar sisteminde kalan suyun miktarına bağlıdır. Bu süre, kalan suyun buharlaştırılması sırasında mevcut suyun miktarına göre sistem tarafından düzeltilir.

Kalan suyun buharlaştırılması işleminin sonunda bir sinyal duyulur ve Tamam görüntülenir.

Artık nem destekli otomatik programlardan veya programlardan biriyle yemek pişirebilirsiniz.

Kalan suyun buharlaştırılması işlemi sırasında fırının içinde ve kapakta nem yoğunlaşır. Bu yoğunlaşmaları fırın soğuduktan sonra derhal temizleyiniz.

Kalan Suyu Buharlaştırma İşleminin Atlanması

Son derece elverişsiz koşullar altında su çekmeye devam edilmesi halinde, buhar sistemindeki suyun fırının içine taşması söz konusu olabilir.

Kalan suyun buharlaştırılması işlemini mümkün olduğunca iptal etmeyiniz.

- Nem destekli bir otomatik program veya program seçiniz.

Kalan su buharlaştırılınsın? görüntülenir.

- Atla seçeneğine dokununuz.

Artık nem destekli otomatik programlardan veya programlardan biriyle yemek pişirme işlemi gerçekleştirebilirsiniz.

Nem destekli otomatik programlardan veya programlardan birinin bir sonraki seçilişinde ve fırın kapatılırken sizden tekrar kalan suyu buharlaştırma işlemi gerçekleştirmeniz istenir.

Otomatik programlar

Otomatik programlar ideal pişirme sonucunu rahat ve güvenli bir şekilde elde etmenizi sağlar.

Kategoriler

Otomatik programlar **Auto** daha iyi bir genel görünüm için kategorilere ayrılmıştır. Yemeğinize uygun programı seçmeniz ve ekrandaki talimatları uygulamanız yeterlidir.

Otomatik programların kullanımı

- Otomatik programlar **Auto** seçeneğine dokununuz.

Seçim listesi görüntülenir.

- İsteddiğiniz kategoriye seçiniz.

Seçilen kategorideki otomatik programlar görüntülenir.

- İsteddiğiniz otomatik programı seçiniz.
- Ekrandaki talimatları uygulayınız.

Bazı otomatik programlarda ve özel kullanımlarda gıda termometresi kullanmanız istenir. "Kızartma - Gıda termometresi" bölümündeki bilgileri okuyunuz.

Otomatik programlarda iç sıcaklık değerleri önceden belirlenmiştir.

Faydalı bilgi: **i** Bilgi ile pişirme işlemine bağlı olarak örneğin yemeğin fırına verilmesi veya çevrilmesi ile ilgili bilgileri görüntüleyebilirsiniz.

Kullanıma ilişkin önemli bilgiler

- Otomatik programların kullanımında fırınla birlikte verilen yemek tarifleri referans olabilir. İlgili otomatik programları kullanarak farklı miktarlarla benzer yemekler de hazırlanabilir.
- Bir pişirme işleminin ardından otomatik bir program başlatmadan önce fırının oda sıcaklığına soğumasını bekleyiniz.
- Bazı otomatik programlarda yemek fırına konulmadan önce fırının ısınması için belli bir süre beklemek gerekir. Buna ilişkin bilgi, süre bilgisi ile birlikte ekranda görüntülenir.
- Bazı otomatik programlarda pişirme süresinin bir kısmı geçtikten sonra sıvı eklenmesi gerekir. Buna ilişkin bilgi, süre bilgisi ile birlikte ekranda görüntülenir (ör. sıvı eklenmesine yönelik).
- Otomatik program süresi yaklaşık bir süredir. Pişirme işleminin ilerleyişine bağlı olarak kısalabilir ya da uzayabilir. Süre değişimi, etin başlangıç sıcaklığı sonucunda da ortaya çıkabilir.
- Gıda termometresi kullanılırken pişirme süresi iç sıcaklığa erişilmesine bağlıdır.
- Bir otomatik programın sonunda yiyecekler henüz istediğiniz gibi pişmemişse, Pişirmeye devam veya Pişirmeye devam öğesini seçiniz. Malzeme geleneksel ısıtma ile 3 dakika daha pişirilir.

Bu bölümde aşağıdaki uygulamalar ilişkin bilgiler bulacaksınız:

- Çözme
- Kurutma
- Kap ısıtma
- Mayalı hamur kabartma
- Sıcak tutma
- Düşük ısıda pişirme
- Konserve
- Dondurulmuş ürünler/Hazır yemekler

Çözme

Dondurulmuş gıdalar özenli bir şekilde çözüldüklerinde vitaminler ve besin maddeleri büyük oranda korunur.

- Diğer  seçeneğine dokununuz.
- Çözme seçeneğine dokununuz.
- Gerekirse önerilen sıcaklığı değiştiriniz ve pişirme süresini ayarlayınız.

Fırın içindeki hava sirküle edilerek çözme işlemi özenli bir şekilde gerçekleştirilir.

 Bakteri oluşumu sonucu enfeksiyon tehlikesi.

Salmonella gibi bakteriler ciddi gıda zehirlenmelerine sebep olabilirler.

Balık ve et (özellikle kümes hayvanları eti) çözerken temizliğe özellikle dikkat ediniz.

Çözülme suyunu kullanmayınız.

Gıdaları çözdükten sonra hemen işlemiden geçiriniz.

Faydalı bilgiler

- Dondurulmuş gıdaları ambalajsız olarak standart tepsi üzerinde veya bir kasede çözülmeye bırakınız.
- Kümes hayvanları etini çözerken standart tepsiyi, tel ızgarayı üzerine koyarak kullanınız. Dondurulmuş gıda bu durumda çözülme suyunun içinde kalmaz.

- Et, kümes hayvanları eti veya balığın pişirilmeden önce tamamen çözülmeye başlamış olması yeterlidir. Bu durumda yüzey, baharatları alacak derecede yumuşak olur.

Kurutma

Kurutma veya kavurma, meyveler, bazı sebzeler ve taze baharatlar için geleneksel bir konserve şeklidir.

Burada kural meyve sebzelerin taze ve olgun olması ve ezik yerlerinin olmamasıdır.





- Kurutulacak malzemeyi soyunuz, çekerdeklerini çıkarınız ve gerekirse doğrayınız.
- Kurutulacak malzemeyi büyüklüğüne bağlı olarak standart tepsi veya tel ızgara üzerine mümkünse tek kat ve eşit olarak yayınız.



Faydalı bilgi: Eğer varsa delikli Gourmet kızartma ve AirFry tepsisini kullanabilirsiniz.

- Aynı anda en fazla 2 raf seviyesinde kurutunuz.
Kurutulacak malzemeyi 1+3 raf seviyesine sürünüz.
Tel ızgara ve standart tepsiyi kullanıyorsanız, standart tepsiyi tel ızgaranın altına sürünüz.
- Diğer  seçeneğini seçiniz.
- Kurutma seçeneğini seçiniz.
- Gerekirse önerilen sıcaklığı değiştiriniz ve kurutma süresini ayarlayınız.
- Ekrandaki talimatları uygulayınız.
- Standart tepsi üzerindeki malzemeyi düzenli aralıklarla çeviriniz.

Bütün veya ikiye bölünmüş malzemelerde kurutma süreleri uzar.

Diğer uygulamalar

Kurutulacak malzeme		🌡️ [°C]	🕒 [sa]
Meyve		60–70	2–8
Sebze		55–65	4–12
Mantar		45–50	5–10
Baharatlar*		30–35	4–8

-  Özel kullanım/program,
- 🌡️ Sıcaklık, 🕒 Kurutma süresi,
-  Özel kullanım Kurutma,
-  Program Üst/Alt Isıtma

*Baharatları sadece standart tepside 2. seviyede kurutunuz ve özel kullanımda Kurutma fan açık olduğu için Üst/Alt Isıtma  programını kullanınız.

- Fırında su damlaları oluşursa, sıcaklığı azaltınız.

Kurutulan malzemenin fırından alınması

 Sıcak yüzeyler sonucu yaralanma tehlikesi.

Fırın çalışırken çok ısınır. Rezistanslara, fırının iç panellerine ve aksesuarlara değmeniz halinde yanabilirsiniz. Kurutulan gıdaları fırından çıkartırken mutfak eldiveni takınız.

- Kurutulan meyve veya sebzeleri soğuma bırakınız.

Kurutulmuş meyve tamamen kurumuş ancak yumuşak ve elastik olmalıdır. Kırıldıklarında veya kesildiklerinde su çıkarmamalıdır.

- Kurutulan gıdaları kapalı kavanoz veya kutuların içinde muhafaza ediniz.

Kap ısıtma

Kabın önceden ısıtılmasıyla yemekler o kadar çabuk soğumazlar.

Isıya dayanıklı kaplar kullanınız.

- Tel ızgarayı 2. seviyeye sürünüz ve ısıtılacak kabı üstüne koyunuz. Kabın yüküklüğüne bağlı olarak kabı fırın tabanına koymanız ve tel rafları sökmeniz de mümkündür.
- Diğer  seçeneğine dokununuz.
- Kap ısıtma seçeneğine dokununuz.
- Gerekirse önerilen sıcaklığı değiştiriniz ve süreyi ayarlayınız.
- Ekrandaki talimatları uygulayınız.

 Sıcak yüzeyler sonucu yaralanma tehlikesi.

Fırın çalışırken çok ısınır. Rezistanslara, fırının iç panellerine ve aksesuarlara değmeniz halinde yanabilirsiniz. Kabın alt yüzünde birkaç su damlası oluşabilir.

Kapları çıkartırken mutfak eldiveni takınız.

Mayalı hamur kabartma

Bu program mayalı hamurun kabartılması için geliştirilmiştir.

- Diğer  seçeneğine dokununuz.
- Mayalı hamur kabartma seçeneğine dokununuz.
- Kabarma süresini seçiniz.
- Ekrandaki talimatları uygulayınız.

Sıcak tutma

Yiyecekleri fırının içinde birkaç saat sıcak tutabilirsiniz.

Yiyeceğin kalitesini korumak için mümkün olduğunca kısa bir süre seçiniz.

- Diğer  seçeneğine dokununuz.
- Sıcak tutma seçeneğine dokununuz.
- Sıcak tutulacak yiyeceği fırına veriniz ve OK ile onaylayınız.

- Gerekirse önerilen sıcaklığı değiştiriniz ve süreyi ayarlayınız.
- Ekrandaki talimatları uygulayınız.

Düşük ısıda pişirme

Düşük ısıda pişirme işlemi sığır, domuz, dana veya kuzu eti gibi narin etlerin pişirilmesi için idealdir.

Önce et parçasının her tarafı, kısa bir süre içinde çok yüksek sıcaklıkta eşit bir şekilde mühürlenir.

Ardından et önceden ısıtılmış fırına verilir ve burada düşük sıcaklıkta ve uzun bir pişirme süresiyle yavaş bir şekilde pişirilir.

Bu sırada et gevşer. İçindeki su sirküle olmaya başlar ve en dış katmanlara kadar eşit bir şekilde dağılır. Sonuç olarak yumuşak ve sulu bir et elde edilir.

- Sadece dinlendirilmiş, sinirsiz ve yağsız et kullanın. Kemiklerin önceden çıkarılmış olması gerekir.
- Eti mühürlmek için çok yüksek sıcaklıklara ısıtılabilen bir yağ kullanınız (ör. sadeyağ, yemeklik sıvı yağ).
- Pişirirken etin üstünü kapatmayın.

Pişirme süresi 2–4 saattir ve et parçasının ağırlığı, büyüklüğü ve istenen pişirme derecesine bağlıdır.

- Pişirme işlemi sona erdikten sonra eti hemen kesebilirsiniz. Dinlendirme süresine gerek yoktur.
- Eti servis edilene dek fırının içinde tutunuz. Pişirme sonucu bundan olumsuz etkilenmez.
- Çok çabuk soğumaması için önceden ısıtılmış tabaklarda ve sıcak sosla servis ediniz. Böylece et ideal bir çiğneme sıcaklığına sahip olur.

Gıda termometresini kullanıyorsanız, “Kızartma - Gıda termometresi” bölümündeki bilgileri dikkate alınız.

Üst/Alt Isıtma kullanımı

Bu dokümanın sonunda bulunan pişirme tablolarında verilen bilgileri referans alınız.

Standart tepsiyi üzerine tel ızgara yerleştirilmiş olarak kullanınız.

- Standart tepsiyi tel ızgara ile birlikte 2. seviyeye sürünüz.
- Üst/Alt Isıtma  programını ve 120 °C'lik bir sıcaklık seçiniz.
- Fırını standart tepsisi ve ızgara ile birlikte yaklaşık 15 dakika önceden ısıtınız.
- Fırın ısıırken, et parçasının her yanını ocakta mühürleyiniz.

 Sıcak yüzeyler dolayısıyla yanık tehlikesi.

Fırın çalışırken çok ısınır. Rezistanslara, fırının iç panellerine ve aksesuarlara değmeniz halinde yanabilirsiniz.

Yemeği fırına verirken veya fırından alırken ve sıcak fırının içinde işlem gerçekleştirirken mutfak eldiveni takınız.

- Mühürlenmiş eti tel ızgara üzerine yerleştiriniz.
- Sıcaklığı 100 °C'ye indiriniz (bkz. “Pişirme tabloları”).
- Etin pişirme işlemi tamamlayınız.

Diğer uygulamalar

Konserve

⚠️ Bakteri oluşumu sonucu enfeksiyon tehlikesi.

Kabuklu meyveler ve et konserve yapılırken, sadece tek bir ısıtma işlemiyle Clostridium Botulinum bakterisinin sporları yeterli derecede ölmez. Bunun sonucunda ciddi zehirlenmelere sebep olabilecek toksinler oluşabilir. Bu sporlar ancak ilk konserve işleminden sonra tekrar ısıtma ile ölürler.

Baklagilleri ve balığı soğuduktan sonra 2 gün içinde **daima** ikinci bir kez daha pişiriniz.

⚠️ Kapalı kaplarda aşırı basınç sonucu yaralanma tehlikesi.

Konserve işlemi ve ısıtma sırasında kapalı kaplarda yüksek basınç oluşur, bu basınç sonucu kaplar patlayabilir.

Kapalı kaplarda konserve yapmayınız ve kapalı kapları ısıtmayınız.

Meyve ve sebzelerin hazırlanması

Veriler 1 litre kapasiteli 6 kavanoz için geçerlidir.

Sadece özellikli ürün mağazalarından alınabilecek özel kavanozlar kullanınız (konserve kavanozları veya vidalı kapaklı kavanozlar). Sadece hasarsız kavanozlar ve lastik bantlar kullanınız.

- Kavanozları sıcak suyla çalkalayınız ve ağzının en fazla 2 cm altına kadar doldurunuz.
- Konserve kavanozlarını doldurmadan önce kavanozun kenarlarını sıcak su ve temiz bir bezle siliniz ve kavanozların kapaklarını kapatınız.
- Standart tepsiyi 2. seviyeye sürünüz ve kavanozları üzerine yerleştiriniz.

- Turbo +  programını ve 160–170 °C'lik bir sıcaklık seçiniz.
- Kavanozların içinde eşit bir şekilde “hava kabarcıkları” yükselene kadar bekleyiniz.





Aşırı kaynamanın önüne geçmek için sıcaklığı tam zamanında düşürünüz.



Meyve ve salatalık konserve

- Kavanozlarda “kabarcıklar” oluşmaya başladıktan sonra belirtilen ek ısıtma sıcaklığını ayarlayınız ve kavanozları belirtilen süre boyunca fırında ısınmaya bırakınız.

Sebze konserve

- Kavanozlarda “kabarcıklar” görülmeye başladıktan sonra belirtilen konserve sıcaklığını ayarlayınız ve sebze belirtilen süre boyunca pişiriniz.
- Suyunu çektikten sonra belirtilen ek ısıtma sıcaklığını ayarlayınız ve kavanozları belirtilen süre boyunca fırında ısınmaya bırakınız.

	 / 	 / 
Meyve	-/-	30 °C 25–35 dk.
Salatalık	-/-	30 °C 25–30 dk.
Kırmızı pancar	120 °C 30–40 dk.	30 °C 25–30 dk.
Fasulye (yeşil veya sarı)	120 °C 90–120 dk.	30 °C 25–30 dk.

 /  konserve sıcaklığı ve süresi, “kabarcıklar” görülmeye başladıktan sonra

 /  ek ısıtma sıcaklığı ve süresi

Kavanozların konserve işleminde sonra fırından alınması

⚠ Sıcak yüzeyler sonucu yaralanma tehlikesi.

Kavanozlar konserve işleminde sonra çok sıcak olur.

Kavanozları çıkartırken fırın eldiveni takınız.

- Kavanozları fırından çıkartınız.
- Kavanozları bir bezle örterek yaklaşık 24 saat hava ceyranı olmayan bir yerde bekletin.
- Baklagilleri ve balığı soğuduktan sonra 2 gün içinde **daima** ikinci bir kez daha pişiriniz.
- Konserve kavanozlarından bantları çıkarınız ve ardından tüm kavanozların kapalı olduğunu kontrol ediniz.

Açık kavanozları tekrar konserve işleminden geçirin veya soğuk bir yerde muhafaza ediniz ve konserve yapılmış meyve ve sebzeleri derhal tüketiniz.

- Saklama sırasında kavanozları kontrol ediniz. Kavanozlar saklama süresi sırasında açılmışsa veya vidalı kapak dışarı doğru bombe yapmışsa ve açarken tık sesi çıkmıyorsa, içeriğini imha ediniz.

Dondurulmuş ürünler/ Hazır yemekler

Kek, pizza ve bagetler için faydalı bilgiler

- Kek, pizza veya baget gibi dondurulmuş ürünleri üzerine fırın kağıdı serilmiş tel ızgarada pişiriniz. Fırın tepsisi veya standart tepsi bu dondurulmuş gıdaların hazırlanması sırasında, sıcak durumda fırından çıkarılmayacak şekilde deforme olabilir. Her ek kullanım deformasyonu artırır.
- Ambalajda önerilen sıcaklıklardan düşük olanını seçiniz.

Patates kızartması, kroket ve benzerleri için faydalı bilgiler

- Bu dondurulmuş gıdaları fırın tepsisi veya standart tepsi üzerinde pişirebilirsiniz.
- Ambalajda önerilen sıcaklıklardan düşük olanını seçiniz.
- Pişirilen malzemeyi birkaç defa çeviriniz.

Dondurulmuş ürünlerin/Hazır yemeklerin hazırlanması

Yemeklerin özenli bir şekilde işlenmesi sağlığını korur.

Kek, pizza, patates kızartması ve benzerlerini sadece altın sarısı bir renk alıncaya kadar kızartınız, çok fazla kızartmayınız.

- Ambalaj üzerinde önerilen programı ve sıcaklığı seçiniz.
- Fırını önceden ısıtınız.
- Yemeği önceden ısıtılmış fırının, yemeğin ambalajında önerilen raf seviyesine koyunuz.
- Yemeği ambalajda tavsiye edilen sürelerden kısa olanının ardından kontrol ediniz.

Kişisel programlar

En fazla 20 kullanıcı programı oluşturabilir ve bunları kaydedebilirsiniz.

- En sevdiğiniz yemek tariflerini veya en sık kullanılan yemek tariflerini tam olarak açıklamak için en fazla 9 pişirme adımını kombine edebilirsiniz. Her bir pişirme adımında buna ilişkin program, sıcaklık ve pişirme süresi ya da iç sıcaklık gibi ayarları seçiniz.
- Pişecek malzeme için raf seviyesini (seviyelerini) belirleyebilirsiniz.
- Yemek tarifinize karşı gelen programın adını girebilirsiniz.

Programınız, yeniden çağırdığınızda ve başlattığınızda otomatik olarak ilerleme-ye başlar.

Kullanıcı programı oluşturmak için diğer olanaklar:

- Otomatik programı, sona erdikten sonra kullanıcı programı olarak kaydediniz.
- Pişirme işlemi sona erdikten sonra işlemi ayarlanan pişirme süresiyle kaydediniz.

Ardından bir program ismi giriniz.

Kullanıcı programı oluşturma

- Diğer  seçeneğine dokununuz.
- Kişisel programlar seçeneğine dokununuz.
- Program oluşturma seçeneğine dokununuz.

Şimdi birinci pişirme adımına yönelik ayarları belirleyebilirsiniz.

Ekrandaki talimatları uygulayınız:

- İstediğiniz ayarları seçiniz ve onaylayınız.

Ön ısıtma fonksiyonunu seçerseniz, önce ilk pişirme adımını tamamlayınız. Ardından Pişirme adımı ekle ile pişirme süresi ayarı yaptığınız ek bir pişirme adımı ekleyiniz. Ancak bundan sonra programı kaydedebilir veya başlatabilirsiniz.

- Pişirme adımını tamamla seçeneğine dokununuz.

Birinci pişirme adımına yönelik tüm ayarlar belirlenmiştir.

Örneğin ilk programın ardından başka bir program kullanılması gerekiyorsa ek pişirme adımları ekleyebilirsiniz.

- Başka pişirme adımları gerekirse Pişirme adımı ekle öğesini seçiniz ve 1. pişirme adımında olduğu gibi devam ediniz.
- Gerekli pişirme adımlarının hepsini belirledikten sonra Raf seviyesi ayarı öğesini seçiniz.
- İstediğiniz seviyeyi veya seviyeleri seçiniz.
- OK ile onaylayınız.

Ayarları kontrol etmek veya daha sonra değiştirmek isterseniz, ilgili program adına dokununuz.

- Kaydet seçeneğine dokununuz.
- Program ismini giriniz.
- ✓ öğesini seçiniz.

Ekranda program isminin kaydedildiği onayı görüntülenir.

- OK ile onaylayınız.

Kaydedilen programı derhal veya gecikmeli olarak başlatabilirsiniz ya da pişirme adımlarını değiştirebilirsiniz.

Kullanıcı programlarının başlatılması

- Pişirilecek yemeği fırına veriniz.
- Diğer  seçeneğine dokununuz.
- Kişisel programlar seçeneğine dokununuz.
- İsteddiğiniz programı seçiniz.
- Uygula seçeneğine dokununuz.

Program ayarlarına bağlı olarak şu menü öğeleri görüntülenir:

- Hemen başlat
Program hemen başlatılır. Fırın ısıtması hemen açılır.
- Bitiş saati
Programın bitmesi gereken saati belirleyiniz. Fırın ısıtması bu saatte otomatik olarak kapanır.
- Başlatma saati
Programın başlaması gereken saati belirleyiniz. Fırın ısıtması bu saatte otomatik olarak açılır.
- Pişirme adımlarını göster
Ekranda ayarlarınızın bir özeti görüntülenir.
- İşlemleri göster
Yemeğin fırına verilmesi gibi gerekli işlemler görüntülenir.
- İstedğiniz menü öğesini seçiniz.
- Yiyeceğin hangi raf seviyesine konulması gerektiğine dair talimatı OK ile onaylayınız.

Program hemen veya ayarlanan saatte başlar.

i Bilgi ile pişirme işlemine bağlı olarak örneğin yemeğin fırına verilmesi veya çevrilmesi ile ilgili bilgileri görüntüleyebilirsiniz.

Pişirme işlemi sırasında Hızlı soğutma ve Sıcak tutma fonksiyonlarını  vasıtasıyla açıp kapatabilirsiniz.

- Program sona erdiğinde sensörlü  tuşunu seçiniz.

Pişirme adımlarının değiştirilmesi

Bir isim altında kaydettiğiniz otomatik programların pişirme adımları değiştirilemez.

- Diğer  seçeneğine dokununuz.
- Kişisel programlar seçeneğine dokununuz.
- Değiştirmek istediğiniz programı seçiniz.
- Programı değiştir seçeneğine dokununuz.
- Değiştirmek istediğiniz pişirme adımına veya bir pişirme adımı eklemek istiyorsanız Pişirme adımı ekle seçeneğine dokununuz.
- İsteddiğiniz ayarları seçiniz ve onaylayınız.
- Değiştirdiğiniz programı başlatmak isterseniz Programı başlat seçeneğine dokununuz.
- Tüm ayarları değiştirdiyseniz Kaydet seçeneğine dokununuz.

Ekranda program isminin kaydedildiği onayı görüntülenir.

- OK ile onaylayınız.

Kaydedilen program değiştirilmiştir ve derhal veya gecikmeli olarak başlatılabilir.

Kişisel programlar

İsim deęiřtirme

- Dięer  seeneęine dokununuz.
- Kiřisel programlar seeneęine dokununuz.
- Deęiřtirmek istedięiniz programı seiniz.
- İsim deęiřtir seeneęine dokununuz.
- Program ismini deęiřtiriniz.
- ✓ öęesini seiniz.
- Program ismini deęiřtirdiyseñiz Kaydet öęesini seiniz.

Ekranda program isminin kaydedildięi onayı grntlenir.



- OK ile onaylayınız.

Programın ismi deęiřtirilmiřtir.

Kullanıcı programlarının silinmesi

- Dięer  seeneęine dokununuz.
- Kiřisel programlar seeneęine dokununuz.
- Silmek istedięiniz programı seiniz.
- Programı sil seeneęine dokununuz.

Program silinir.

Dięer  | Ayarlar  | Fabrika ayarları | Kiřisel programlar ayarıyla tm kullanıcı programlarını aynı anda silebilirsiniz.

Yemeklerin özenli bir şekilde işlenmesi sağlığını korur.

Kek, pizza, patates kızartması ve benzerlerini sadece altın sarısı bir renk alıncaya kadar kızartınız, çok fazla kızartmayınız.

Hamur işleri pişirmeye ilişkin faydalı bilgiler

- Bir pişirme süresi ayarlayınız. Pişirme işlemi için çok uzun bir gecikmeli başlatma süresi seçilmemelidir. Aksi takdirde hamur kuruyabilir ve kabartma maddesi etkisini kaybedebilir.
- Genel olarak tel ızgarayı, fırın tepsisini, standart tepsiyi ve ısıya dayanıklı malzemedeki yapılmış tüm fırın kaplarını kullanabilirsiniz.
- Parlak malzemedeki açık renk, ince kalıplardan kaçınınız, açık renk kalıplar eşit olmayan veya zayıf bir kızarma sonucu verir. Elverişsiz koşullar altında, yemek pişmez.
- Baton kalıp veya uzun kalıplar içindeki kekleri ızgaranın üzerine çapraz olarak koyarak kalıpların içindeki ısının eşit dağılmasını ve malzemelerin eşit derecede pişmelerini sağlayınız.
- Fırın kalıplarını daima tel ızgara üzerine yerleştiriniz.
- Meyveli turtaları ve yüksek tepsi keklerini standart tepside pişiriniz.

Fırın kağıdı kullanımı

Standart fırın tepsisi gibi Miele aksesuarları PerfectClean kaplıdır (bkz. "Donanım"). Genel olarak, PerfectClean kaplamalı yüzeylerin yağlanması veya üzerlerine fırın kağıdı serilmesine gerek yoktur.

- Pretzel pişirirken, kullanılan kostik soda PerfectClean kaplı yüzeye zarar verebileceğinden fırın kağıdı kullanınız.
- Kurabiye, beze, makron vb. pişirirken fırın kağıdı kullanınız. Bu hamurlar yüksek miktarda yumurta akı içerdiklerinden kolayca yapışır.
- Tel ızgara üstünde dondurulmuş gıda hazırlarken fırın kağıdı kullanınız.

Pişirme tablolarına ilişkin bilgiler

Pişirme tablolarını bu dokümanın sonunda bulabilirsiniz.

Sıcaklık seçimi

- Genel olarak, belirtilen sıcaklıklardan daha düşük olanını seçiniz. Belirtilen değerlerden daha yüksek sıcaklıklar pişme süresini kısaltır fakat kızarma eşit olmaz ve yiyeceğin içi pişmemiş kalabilir.

Pişirme süresi seçimi

Aksi belirtilmedikçe, pişirme tablolarında verilen süreler önceden ısıtılmamış fırınlar için geçerlidir. Önceden ısıtılmış fırında süreler yaklaşık 10 dakika kısılır.

- Genel olarak verilen sürelerden kısa olanının ardından hamurun pişip pişmediğini kontrol ediniz. Hamura bir kürdan batırınız.

Kürdana yumuşak hamur parçacıkları yapılmazsa, pişmiş demektir.

Hamur işleri pişirme

Programlara ilişkin bilgiler

Önerilen değerlerle birlikte tüm programların bir tablosunu “Ana ve alt menüler” bölümünde bulabilirsiniz.

Otomatik programlar kullanımı

■ Ekrandaki talimatları uygulayınız.

Turbo + programının kullanımı

Isı fırın içinde derhal yayıldığından Üst/Alt Isıtma  programında olduğundan daha düşük sıcaklıklarda yemek pişirebilirsiniz.

Bu programı birden fazla seviyede aynı anda yemek pişiriyorsanız kullanınız.

- 1 seviye: Pişecek malzemeyi 2. seviyeye koyunuz.
- 2 seviye: Malzemeyi yüksekliğine bağlı olarak 1.+3. ya da 2.+4. seviyeye koyunuz.
- 3 seviye: Malzemeyi 1.+3.+5. seviyeye koyunuz.

Faydalı bilgiler

- Birden fazla seviyede aynı anda yemek pişirirken standart tepsiyi en alta sürünüz.
- Islak kek/tart ve çörekleri aynı anda en fazla 2 seviyede pişiriniz.

Nem ilaveli pişirme programının kullanımı

Bu programı istediğiniz ısıtma türüyle nem destekli pişirme için kullanınız.

- Pişecek malzemeyi 2. seviyeye koyunuz.

Yoğun pişirme programının kullanımı

Bu programı ıslak kaplamalı turtalar için kullanınız.

Bu programı yassı hamur işleri pişirmek için **kullanmayınız**.

- Keki 1. veya 2. seviyeye koyunuz.

Üst/Alt Isıtma programının kullanımı

Siyah sacdan, karartılmış beyaz sacdan, koyu renk emayeden, mat alüminyumdan mat ve koyu renk kalıplar, ısıya dayanıklı cam kalıplar ve kaplamalı kalıplar uygundur.

Bu programı geleneksel yemekleri hazırlamak için kullanınız. Eski yemek kitaplarından aldığınız yemek tarifleri için sıcaklığı tarifte belirtilen sıcaklıktan 10 °C daha düşük bir değere ayarlayınız. Pişirme süresi aynı kalır.

- Pişecek malzemeyi 1. veya 2. seviyeye koyunuz.

Eco Turbo programının kullanımı

Bu programı, dondurulmuş pizza, hazır ekmek veya kalıp kurabiye gibi küçük miktarlardaki gıdaları enerjiden tasarruf ederek pişirmek için kullanınız.

- Pişecek malzemeyi 2. seviyeye koyunuz.

Kızartmaya ilişkin faydalı bilgiler

- Kızartma kabı, kızartma tenceresi, fırın torbası, toprak kap, standart tepsi, standart tepsi üstünde tel ızgara ve/veya ızgara ve kızartma tepsi (varsa) gibi ısıya dayanıklı malzemeden her kabı kullanabilirsiniz.
- Fırının **önceden ısıtılmasına** sadece rozbif ve fileto pişirilirken gerek vardır. Genel olarak fırının önceden ısıtılmasına gerek yoktur.
- Balık kızartmak için, kızartma kabı gibi **kapalı bir pişirme kabı** kullanınız. Bu şekilde et içten sulu kalır. Fırının içi tel ızgara üzerinde kızartmada olduğundan daha temiz kalır. Sos hazırlamak için de yeterli miktarda kızartma suyu kalır.
- Bir **kızartma torbası** kullanırken, ambalaj üzerindeki bilgileri dikkate alınız.
- Kızartma için **tel ızgarayı** veya **açık bir pişirme kabı** kullanırsanız, yağsız ete tereyağı sürebilir, domuz pastırması dilimleri ile kaplayabilir veya iç yağı kullanabilirsiniz.
- Ete **baharat** ekleyiniz ve pişirme kabına yerleştiriniz. Üzerine tereyağı veya margarin parçacıkları serpiştiriniz veya sıvı yağ ya da iç yağı ekleyiniz. Büyük miktarda yağsız et kızartırken (2-3 kg) ve yağlı kümes hayvanlarına yaklaşık 1/8 litre su ekleyiniz.
- Kızartma sırasında çok fazla su ilave etmeyiniz. Etin **kızarması** bundan olumsuz etkilenir. Kızarma pişirme süresinin sonuna doğru gerçekleşir. Ayrıca, kızartma süresinin yarısında kabın kapağını kaldırırsanız et daha yoğun kızarır.





- Kızartma işlemi bittikten sonra eti fırından çıkartınız ve alüminyum folyoyle sarınız ve yakl. 10 dakikalık bir **dinlenme süresi** boyunca bekletiniz. Bu sayede et kesilirken dışarıya daha az kızartma suyu çıkar.
- Kızartma süresi sona ermeden 10 dakika önce fırçayla hafif tuzlu su sürerseniz **kümes hayvanlarının** derisi daha gevrek olur.

Pişirme tablolarına ilişkin bilgiler

Pişirme tablolarını bu dokümanın sonunda bulabilirsiniz.

- Verilen sıcaklık aralıklarını, raf seviyelerini ve süreleri dikkate alınız. Bu değerlerde farklı kap büyüklükleri, et parçaları ve pişirme alışkanlıkları dikkate alınmıştır.

Sıcaklık seçimi

- Genel olarak, belirtilen sıcaklıklardan daha düşük olanını seçiniz. Belirtilenden yüksek sıcaklıklarda et kızarır ama içi pişmez.
- Turbo + , Nem ilaveli pişirme  ve Otomatik kızartma  ve Üst/Alt Isıtma  programında olduğundan yakl. 20 °C daha düşük bir sıcaklık seçiniz.
- Ağırılığı 3 kilogramdan fazla etler için pişirme tablosunda belirtilenden yaklaşık 10°C daha düşük bir sıcaklık seçiniz. Kızartma işlemi biraz daha uzun sürer ama et eşit bir şekilde pişer ve üst yüzeyi çok kalın olmaz.
- Tel ızgara üzerinde kızartma yaparken, fırın kabında kızartma yaparken seçilenden yaklaşık 10°C daha düşük bir sıcaklık seçiniz.

Kızartma

Piştirme süresi ⌚ seçimi

Aksi belirtilmedikçe, piştirme tablolarında verilen süreler önceden ısıtılmamış fırınlar için geçerlidir.



- Kızartma süresini, kızartılacak etin cinsine bağlı olarak etin birim kalınlığı (cm) başına süre [dk/cm] ile çarparak belirleyebilirsiniz:
 - Sığır eti/Av eti: 15–18 dk./cm
 - Dana/Domuz/Kuzu eti: 12-15 dk./cm
 - Rozbif/fileto: 8–10 dk./cm
- Genel olarak verilen sürelerden kısa olanının ardından hamurun pişip pişmediğini kontrol ediniz.

Faydalı bilgiler

- Derin dondurulmuş et için piştirme süresi kg başına yaklaşık 20 dakika uzar.
- Ağırlığı en fazla 1,5 kg olan derin dondurulmuş etleri önceden çözdürmeden kızartabilirsiniz.

Programlara ilişkin bilgiler



Önerilen değerlerle birlikte tüm programların bir tablosunu “Ana ve alt menüler” bölümünde bulabilirsiniz.

Yemeğin altının daha fazla kızarması gerekiyorsa, piştirme süresinin sonuna doğru Alt ısıtma  programını seçiniz. Yoğun piştirme  programını ince hamurların pişirilmesi için ve kızartma suyu çok koyu renk olacağından kızartma için kullanmayınız.

Otomatik programlar kullanımı

- Ekrandaki talimatları uygulayınız.

Turbo + veya Otomatik kızartma kullanımı

Bu programlar et, balık ve kümes hayvanları etinin üstü kızartılarak pişirilmesi ve rozbif ve fileto kızartmak için kullanılır. Isı fırın içinde derhal yayıldığından Turbo +  programında Üst/Alt Isıtma  programında olduğundan daha düşük sıcaklıklarda yemek pişirebilirsiniz.

Otomatik kızartma  programında fırın mühürleme evresi sırasında önce yüksek bir mühürleme sıcaklığına (yakl. 230 °C) ısıtılır. Bu sıcaklığa ulaşıldıktan sonra, fırın otomatik olarak daha önce ayarlanmış olan piştirme (pişirmeye devam) sıcaklığına iner.

- Pişecek malzemeyi 2. seviyeye koyunuz.

Nem ilaveli piştirme programının kullanımı

Bu programı istediğiniz ısıtma türüyle nem destekli piştirme için kullanınız.

- Pişecek malzemeyi 2. seviyeye koyunuz.

Üst/Alt Isıtma programının kullanımı

Bu programı geleneksel yemekleri hazırlamak için kullanınız. Eski yemek kitaplarından aldığınız yemek tarifleri için sıcaklığı tarifte belirtilen sıcaklıktan 10 °C daha düşük bir değere ayarlayınız. Piştirme süresi aynı kalır.

- Pişecek malzemeyi 2. seviyeye koyunuz.

Eco Turbo programının kullanımı

Bu programı küçük miktarda kızartma ve balık yemeklerini enerjiden tasarruf ederek kızartmak için kullanınız.

- Pişecek malzemeyi 2. seviyeye koyunuz.

Gıda termometresi

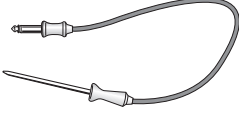

Gıda termometresi yardımıyla pişirme işlemindeki sıcaklığı kesin olarak kontrol edebilirsiniz.

Çalışma şekli

Besin termometresinin metal ucu pişirilecek malzemenin içine sapına kadar, tamamen batırılır. Termometrenin metal ucunda, pişirme işlemi sırasında malzemenin içindeki sıcaklığı ölçen bir sıcaklık sensörü bulunur. Yemeğin iç sıcaklığındaki artış, yemeğin pişme durumunu yansıtır. Örneğin rostoyu orta ya da iyi pişmiş istemenize bağlı olarak, daha düşük veya daha yüksek bir iç sıcaklık ayarlayınız.

İç sıcaklık için en fazla 99 °C ayarlanabilir. Pişirilecek malzemeye ve karşı gelen iç sıcaklıklara ilişkin bilgileri, bu dokümanın sonundaki pişirme tablolarında bulabilirsiniz.

Besin termometresiyle ve besin termometresi olmaksızın gerçekleştirilen pişirme işlemlerinin süreleri benzerdir.

Kullanım olanakları

Bazı otomatik programlarda ve özel kullanımlarda gıda termometresi kullanılması istenir.

Bunun dışında kendi kullanıcı programlarınızda ve aşağıdaki programlarda da gıda termometresini kullanabilirsiniz:

- Otomatik kızartma
- Turbo +
- Yoğun pişirme
- Üst/Alt Isıtma
- Nem ilaveli + Otomatik kızartma
- Nem ilaveli + Turbo+
- Nem ilaveli + Yoğun pişirme
- Nem ilaveli + Üst/Alt Isıtma

Kullanıma ilişkin önemli bilgiler

- Eti bir tencereye ya da tel ızgaranın üstüne koyabilirsiniz.
- Gıda termometresinin metal ucu, sıcaklık sensörü pişecek malzemenin içine, malzemenin ortasına ulaşacak şekilde sapına kadar, tam olarak batırılır.
- Kümes hayvanlarında metal ucu batırmak için en uygun yer göğüs bölgesindeki en kalın yerdir. Bunun için göğüs bölgesini, en kalın yeri bulmak için baş parmağınız ve işaret parmağınız ile yoklayınız.
- Metal uç kemiklere temas etmemeli ve çok yağlı yerlere batırılmamalıdır. Yağ dokusu ve kemik, fırının vaktinden önce kapanmasına sebep olabilir.
- Çok yağlı etler için pişirme tablolarında iç sıcaklık olarak verilen değerden daha yüksek bir sıcaklık seçiniz.
- Alüminyum folyo veya kızartma torbası kullanırken, gıda termometresini folyodan geçirerek malzemenin ortasına kadar batırınız. Gıda termometresini etle birlikte folyonun içine de koyabilirsiniz. Bunun için folyo üreticisinin verdiği bilgileri dikkate alınız.

Kızartma

Besin termometresi kullanımı

- Besin termometresinin metal ucunu pişecek malzemenin içine sapına kadar, tam olarak batırınız.

Birden fazla et parçasını aynı anda pişirmek isterseniz besin termometresini en kalın et parçasına batırınız.

- Pişirilecek yemeği fırına veriniz.

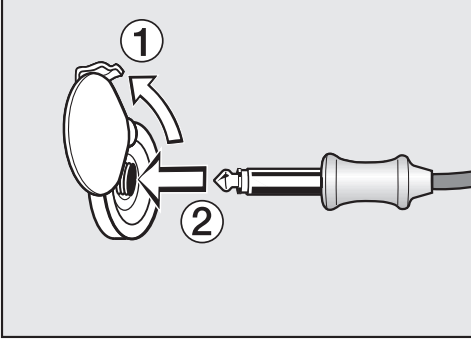

- Besin termometresinin fişini yerine oturduğu duyulana dek bağlantı soketine sokunuz.
- Kapağı kapatınız.
- Programı veya otomatik programı seçiniz.
- Sıcaklığı ve gerekirse, iç sıcaklığı ayarlayınız.

Otomatik programlarda iç sıcaklık değerleri önceden belirlenmiştir. Ekrandaki talimatları uygulayınız.

Pişirme işlemi iç sıcaklığa ulaşıldığında sona erer.

⚠ Sıcak yüzeyler sonucu yaralanma tehlikesi.

Besin termometresi çok ısınabilir. Besin termometresine dokunduğunuzda yanabilirsiniz.

Besin termometresini bağlantı soketinden çıkarırken fırın eldivenini takınız.

Gıda termometreli pişirme işlemini gecikmeli başlatma

İşlemin daha sonra başlamasını da sağlayabilirsiniz.

- Bir program seçtiyseniz, sensörlü tuşuna dokununuz.
- Başlatma saati seçeneğine dokununuz.

Gıda termometresi kullanarak pişirme süresi gıda termometresi olmaksızın pişirme süresine yaklaşık olarak eşit olduğundan bitiş saati yaklaşık olarak tahmin edilebilir.

Toplam süre iç sıcaklığa ulaşılmasına bağlı olduğundan Pişirme süresi ve Bitiş saati ayarlanamaz.

Kalan süre göstergesi

Bir pişirme işleminde ayarlanan sıcaklık 140°C'den yüksek ise, ekranda belirli bir süreden sonra pişirme işleminin kalan süresi yaklaşık olarak gösterilir.

Kalan süre ayarlanan pişirme sıcaklığından, ayarlanmış olan iç sıcaklıktan ve iç sıcaklık artışından hesaplanır.

Başta görüntülenen kalan süre tahmini bir değerdir. Kalan süre işlem sırasında sürekli olarak yeniden hesaplandığından, gösterge de kendini sürekli olarak düzeltir ve giderek daha kesin bir değer gösterir.

Pişirme sıcaklığı veya iç sıcaklık değiştiğinde ya da başka bir program seçildiğinde tüm kalan süre bilgileri silinir. Kapak uzun bir süre açık kalırsa, kalan süre yeniden hesaplanır.

⚠ Sıcak yüzeyler sonucu yaralanma tehlikesi.

Fırın kapağı açık olarak ızgara yaparsanız, fırının içindeki sıcak hava artık otomatik olarak soğutma fanı üzerinden yönlendirilerek soğutulmaz. Kumanda elemanları çok ısınır.

Izgara yaparken fırın kapağını kapatınız.

Izgara işlemine ilişkin faydalı bilgiler

- Izgara için fırının önceden ısıtılması gerekir. Üst Isıtma/Izgara rezistansını fırın kapağını kapalı tutarak yaklaşık 5 dakika ısıtınız.
- Eti hızlı bir şekilde akan soğuk suyun altında yıkayınız ve kurulayınız. Izgara yapmadan önce et dilimlerini tuzlamayınız, aksi takdirde et suyunu verir.
- Yağsız ete sıvı yağ sürebilirsiniz. Sıvı yağ dışında yağ kullanmayınız, zira bunlar kolayca kararır veya duman çıkartırlar.
- Yassı balık ve balık dilimlerini temizleyip tuzlayınız. Balığın üzerinde limon suyu da gezdirebilirsiniz.
- Standart tepsiyi üzerinde tel ızgara veya (varsa) ızgara ve kızartma tepsiyi yerleştirilmiş olarak kullanınız. Izgara ve kızartma tepsiyi, damlayan et sularının yanmasını önler ve bu şekilde bu sular daha sonra kullanılabilir. Tel ızgarayı veya Izgara ve Kızartma tepsisini yağlayınız ve pişirilecek malzemeyi üzerine koyunuz.

Fırın tepsisini kullanmayınız.

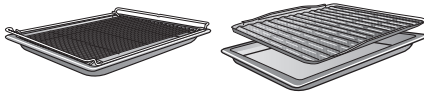

Piştirme tablolarına ilişkin bilgiler

Piştirme tablolarını bu dokümanın sonunda bulabilirsiniz.

- Verilen sıcaklık aralıklarını, raf seviyelerini ve süreleri dikkate alınız. Bu değerlerde farklı et parçaları ve piştirme alışkanlıkları dikkate alınmıştır.
- Belirtilen sürelerden kısa olanının ardından yemeği kontrol ediniz.

Sıcaklık 🌡 seçimi

- Genel olarak, belirtilen sıcaklıklardan daha düşük olanını seçiniz. Belirtilenden yüksek sıcaklıklarda et kızarır ama içi pişmez.

Raf seviyesi seçimi

- Pişirilecek malzemesinin kalınlığına göre seviye seçiniz.
- Yassı malzemeleri 3. veya 4. seviyeye koyunuz.
- Büyük çaplı malzemeleri 1. veya 2. seviyeye koyunuz.

Izgara yapma

Pişirme süresi ⌚ seçimi

- Yassı et/balık dilimlerinin ızgarası her bir yüz için yakl. 6-8 dakika gerektirir. Pişme süresinin farklı olmaması için parçaların aynı kalınlıkta olmasına dikkat ediniz.
- Genel olarak verilen sürelerden kısa olanının ardından yemeğin pişip pişmediğini kontrol ediniz.
- **Pişip pişmediğini kontrol etmek** için bir kaşıkla ete bastırınız. Bu şekilde, etin ne kadar piştiğini belirleyebilirsiniz.
- **az pişmiş**
Et çok esnek ise, içi hala kırmızıdır.
- **orta**
Et biraz esnek ise, içi pembedir.
- **iyi pişmiş**
Et neredeyse hiç esnemiyorsa, iyi pişmiş demektir.

Faydalı bilgi: Büyük et parçalarının üstü fazla kızarmış, fakat içi pişmemişse, eti daha düşük bir seviyeye alınız ya da ızgara sıcaklığını düşürünüz. Bu şekilde etin üstü çok kararmaz.

Programlara ilişkin bilgiler

Önerilen değerlerle birlikte tüm programların bir tablosunu “Ana ve alt menüler” bölümünde bulabilirsiniz.

Gıda termometresinin plastiği çok yüksek sıcaklıklarda eriyebilir.

Gıda termometresini ızgara programlarında kullanmayınız.

Gıda termometresini fırının içinde muhafaza etmeyiniz.

Büyük Izgara programının kullanımı

Bu programı büyük miktarda yassı ızgara malzemesinin ızgarası ve büyük kaplarda pişen yiyeceklerin üstünün kızartılması için kullanınız.

Gerekli ısı dağılımını sağlamak için Üst Isıtma/Izgara rezistansının tamamı kor haline gelir.

Turbo Izgara programının kullanımı

Bu program tavuk gibi büyük çaplı malzemelerin ızgarasına uygundur.

Yassı malzemeler için genelde 220°C, büyük çaplı malzemeler için 180-200°C'lik bir sıcaklık ayarı tavsiye edilir.

⚠ Sıcak yüzeyler sonucu yaralanma tehlikesi.

Fırın çalışırken çok ısınır. Rezistanslara, fırının iç panellerine ve aksesuarlara değmeniz halinde yanabilirsiniz.

Elle temizlikten önce rezistansların, fırının içinin ve aksesuarların soğumasını bekleyiniz.

⚠ Elektrik çarpması sonucu yaralanma tehlikesi.

Buharlı temizlik aletinin buharı, akım taşıyan parçalara sızarak kısa devreye sebep olabilir.

Temizlik için asla buharlı temizlik aleti kullanmayınız.

Uygun olmayan temizlik ürünleri kullanıldığında tüm yüzeyler değişime uğrayabilir veya renk değiştirebilir. Özellikle de fırın temizleyiciler ve kireç çözücüler fırının ön paneline zarar verebilir.

Tüm yüzeyler çiziklere karşı hassastır. Cam yüzeylerde oluşan çizikler kırılmalara dahi yol açabilir.

Temizlik ürünü kalıntılarını derhal temizleyiniz.

Uygun olmayan temizlik maddeleri

Yüzeylere zarar vermemek için, temizlik için şu ürünleri kullanmayınız:

- Soda, amonyak, asit veya klorür içeren temizlik maddeleri
- Kireç çözücü temizlik maddeleri
- Aşındırıcı temizlik maddeleri (örneğin ovma tozu, ovma kremi, cam seramik ocak temizleyici)
- Çözücü içeren temizlik maddeleri
- Paslanmaz çelik temizlik maddesi

- Bulaşık makinesi temizleyici
- Cam temizleme ürünleri
- Cam seramik ocaklar için temizlik maddeleri
- Aşındırıcı sert fırçalar ve süngerler (örneğin bulaşık süngerleri) veya içinde hala aşındırıcı kalıntıları bulunan eski süngerler
- Kir silgileri
- Keskin metal kazıyıcılar
- Bulaşık teli
- Mekanik temizlik ürünleri ile noktasal temizlik
- Fırın temizleyiciler
- Paslanmaz çelik bulaşık telleri

Kirler uzun süre temizlenmeden kalırsa, belli koşullar altında artık temizlenmeleri mümkün olmaz. Arada temizlik gerçekleştirmeksizin arka arka kullanım temizliğin güçleşmesine sebep olabilir.

Kirleri hemen temizlemeniz en iyisidir.

Aksesuarlar bulaşık makinesinde yıkanmaya uygun değildir.

Faydalı bilgi: İyi kapanmayan fırın kalıplarından dökülen meyve suları ve kek hamurları fırının içi henüz hafif sıcakken daha kolay temizlenir.

Daha rahat bir temizlik için:

- Kapağı sökünüz.
- Tel rafları (eğer varsa) FlexiClip teleskopik raylarla birlikte sökünüz.
- Üst Isıtma/Izgara rezistansını aşağı indiriniz.

Temizlik ve bakım

Normal kirlerin çıkarılması

Fırının kapak açıklığının etrafında kapağın sızdırmazlığını sağlayan hassas bir cam elyaf conta bulunur. Bu conta ovma ve aşındırıcı maddeler sonucu zarar görebilir.

Cam elyaf contayı mümkün olduğunca temizlemeyiniz.

Normal kirlerin çıkarılması

- Normal kirleri elde bulaşık deterjanı, sıcak su ve temiz bir sünger bezle veya temiz ve nemli bir mikrofiber bezle siliniz.
- Temizlik ürünü kalıntılarını bir miktar duru su ile iyice temizleyiniz. Bu, temizlik ürünü kalıntıları kaplamanın yapışmazlık özelliğini olumsuz etkilediğinden PerfectClean kaplı parçalarda özellikle önemlidir.
- Ardından yüzeyleri yumuşak bir bezle kurulayınız.

İnatçı kirlerin çıkarılması (FlexiClip teleskopik raylar hariçinde)

Taşan meyve suları veya kızartma suları sonucu emaye yüzeyler üzerinde kalıcı renk değişimleri veya mat bölgeler oluşabilir. Bu lekeler yüzeyin işlevsel özelliklerini olumsuz etkilemez. Bu lekeleri ne olursa olsun çıkarmaya çalışmayınız. Sadece belirtilen yardımcı ürünleri kullanınız.

- Yapışmış yemek kalıntılarını bir cam spatulası veya paslanmaz çelik bulaşık teli, sıcak su ve elde bulaşık deterjanı ile temizleyiniz.

Fırının içinin Piroliz ile temizlenmesi

Elle temizleme yerine fırının içini Piroliz  fonksiyonuyla da temizleyebilirsiniz.

Pirolitik temizlik sırasında fırının içi 400 °C'nin üstünde bir sıcaklığa ısıtılır. Mevcut kirler yüksek sıcaklık sonucu parçalanıp küle dönüşür.

Farklı sürelerle sahip 3 piroliz kademesi mevcuttur:

- Hafif kirlerde 1. kademe
- Daha inatçı kirlerde 2. kademe
- Çok inatçı kirlerde 3. kademe

Pirolitik temizlik işlemi başladıktan sonra kapak otomatik olarak kilitlenir. Kapağı ancak temizlik işlemi sona erdikten sonra tekrar açabilirsiniz.

Pirolitik temizliği örneğin daha ucuz bir elektrik tarifesinden yararlanmak için zaman ertelemeli olarak da başlatabilirsiniz.

Pirolitik temizliğin ardından fırının kirlilik derecesine bağlı olarak oluşması mümkün piroliz kalıntılarını (ör. külleri) kolayca temizleyebilirsiniz.

Pirolitik temizlik hazırlığı

Pirolitik temizlik sırasındaki yüksek sıcaklıklar sonucu pirolize uygun olmayan aksesuarlar zarar görür.

Pirolize uygun olmayan tüm aksesuarları pirolitik temizliği başlatmadan önce fırından çıkarınız. Bu, sonradan satın alınabilen, pirolize uygun olmayan aksesuarlar için de geçerlidir.

Aşağıda listelenmiş olan aksesuarlar pirolize dayanıklıdır ve pirolitik temizlik sırasında fırının içinde kalabilir:

- Tel raflar
- HFC 72 FlexiClip Teleskopik Raylar
- HBBR 72 Tel ızgara:

- Pirolize uygun olmayan aksesuarları dışarı alınız.
- ızgarayı en üst raf seviyesine sürünüz.

Fırın içindeki kaba kirler duman oluşmasına yol açabilir. Pişerek yapışmış yemek kalıntıları sonucu emaye yüzeyler üzerinde kalıcı renk değişimleri veya mat bölgeler oluşabilir.

Pirolitik temizliği başlatmadan önce, fırının iç yüzeylerinden kaba kirleri temizleyiniz ve emaye yüzeylere yapışmış yemek kalıntılarını bir cam kazıyıcı ile sökünüz.

Pirolitik temizliğin başlatılması

 Zararlı buharlar nedeniyle yaralanma tehlikesi.

Pirolitik temizlikte, mukozanın tahriş olmasına neden olabilecek buharlar açığa çıkabilir.

Pirolitik temizlik sırasında mutfakta uzun süre durmayınız ve çocukların ve ev hayvanlarının mutfığa girmesini engelleyiniz.

Pirolitik temizlik sırasında mutfağın iyi havalandırılmasını sağlayınız. Kokuların başka odalara gitmesini engelleyiniz.

 Sıcak yüzeyler sonucu yaralanma tehlikesi.

Pirolitik temizlik sırasında fırın normalden daha fazla ısınır.

Çocukların pirolitik temizlik sırasında fırına dokunmalarını önleyiniz.

- Piroliz  seçeneğine dokununuz.
- Kirlilik derecesine karşı gelen piroliz kademesini seçiniz.
- OK ile onaylayınız.

Ekrandaki talimatları uygulayınız.

- OK ile onaylayınız.

Pirolitik temizliği hemen ya da gecikmeli olarak başlatabilirsiniz.

Pirolitik temizliğin hemen başlatılması



- Pirolitik temizliği hemen başlatmak isterseniz, Hemen başlat ögesini seçiniz.
- OK ile onaylayınız.

Pirolitik temizlik başlar.

Kapak otomatik olarak kilitlenir. Daha sonra fırın rezistansı ve soğutma fanı otomatik açılır.

Pirolitik temizlik sırasında fırın aydınlatması açılmaz.

Pirolitik temizlik için kalan süre görüntülenir. Bu süre değiştirilemez.

Aynı zamanda bir Kısa Süre Sayacı ayarı yaptıysanız, Kısa Süre Sayacı sona erdikten sonra bir sinyal duyulur,  yanıp söner ve süre ilerlemeye devam eder. Sensörlü  tuşuna dokunduğunuzda sesli ve görsel sinyaller kapatılır.

Temizlik ve bakım

Pirolitik temizliğin gecikmeli başlatılması

- Pirolitik temizliği gecikmeli başlatmak isterseniz, Başlatma saati ögesini seçiniz.
- OK ile onaylayınız.
- Pirolitik temizliğin başlaması gereken saati ayarlayınız.
- OK ile onaylayınız.

Kapak otomatik olarak kilitlenir. Ekranda Başlatma saati ve ayarlanan başlangıç saati görüntülenir.

Sensörlü  tuşu turuncu renkte yanar.

Başlama anına kadar başlangıç saatini sensörlü  tuşuyla tekrar ayarlayabilirsiniz.

Başlama saati geldiğinde fırın rezistansı ve soğutma fanı otomatik olarak çalışmaya başlar ve ekranda kalan süre görüntülenir.

Pirolitik temizliğin tamamlanması

Kalan süre 00:00 olduğunda ekranda kapak kilidinin açılacağı bilgisi görüntülenir.

Kapak kilidi kaldırıldığında, İşlem bitti görüntülenir ve bir sinyal duyulur.

- Fırının gücünü kapatınız.

Sesli ve görsel sinyaller kapatılır.



Sıcak yüzeyler sonucu yaralanma tehlikesi.

Pirolitik temizliğin ardından fırın çok sıcak olur. Rezistanslara, fırının iç panellerine ve aksesuarlara değmeniz halinde yanabilirsiniz.

Olası piroliz kalıntılarını temizlemeden ve tel rafları yağlamadan önce rezistansların, fırının içinin ve aksesuarların soğumasını bekleyiniz.

- Fırının içini ve pirolize uygun aksesuarları, fırının içindeki kirlilik derecesine bağlı olarak oluşabilecek olası piroliz kalıntılarından (ör. kül) temizleyiniz.
- Bir parça havlu kağıt üzerine ısıya dayanıklı bir sıvı yağ damlatınız ve tel rafları yağlayınız.

Kalıntıların çoğunu ılık su, elde bulaşık deterjanı ve temiz bir sünger bez ile veya temiz, nemli bir mikrofiber bez ile temizleyebilirsiniz.

Kirlilik derecesine bağlı olarak kapak iç camında belirgin bir tabaka oluşabilir. Bunu bir bulaşık süngeri, cam spatulası veya bulaşık teli ve elde bulaşık deterjanı ile temizleyebilirsiniz.

Fırının kapak açıklığının etrafında kapığın sızdırmazlığını sağlayan hassas bir cam elyaf conta bulunur. Bu conta ovma ve aşındırıcı maddeler sonucu zarar görebilir.

Cam elyaf contayı mümkün olduğunca temizlemeyiniz.

Emaye yüzeyler taşan meyve suları dolayısıyla kalıcı olarak renk değiştirebilir. Bu renk değişimleri emayenin özelliklerini olumsuz etkilemez.

Bu lekeleri ne olursa olsun çıkarmaya çalışmayınız.

Flexi-Clip teleskopik rayların uzatılması

Temizlikten sonra FlexiClip teleskopik raylar üzerinde renk değişimleri veya parlamalar kalabilir. Ancak kullanım özellikleri bundan olumsuz etkilenmez.

- FlexiClip teleskopik rayları pirolitik temizlik işleminin ardından bir kaç kez açıp kapayınız.

Kireç çözme

Buhar sistemi suyun sertlik derecesine bağlı olarak düzenli bir şekilde kireçten arındırılmalıdır.

Kireç çözme işlemini istediğiniz zaman uygulayabilirsiniz.

Ancak belirli sayıda pişirme işleminin ardından, kusursuz bir işleyiş için ekranda buharlaştırma sistemini kireçten arındırmanız gerektiği hatırlatılır.

Kireç çözme işlemine kadar kalan son 10 pişirme işlemi görüntülenir ve geri sayılır. Ardından nem destekli otomatik programların ve programların kullanımı engellenir.

Bu programları tekrar kullanmanız ancak bir kireç çözme işlemi gerçekleştirdiğinizde mümkün olur. Tüm diğer nem destekli programları ve otomatik programları kullanmaya devam edebilirsiniz.

Kireç çözme işleminin ilerleyişi

Başlatılan bir kireç çözme işlemi, iptal edilmesi mümkün olmadığından sonuna kadar kesintisiz olarak yürütülmelidir.

Kireç çözme işlemi yaklaşık 90 dakika sürer ve birden fazla aşamada gerçekleşir:

1. Kireç çözme işlemine hazırlık
2. Kireç çözücünün çekilmesi
3. Etkime evresi
4. Durulama işlemi 1
5. Durulama işlemi 2
6. Durulama işlemi 3
7. Kalan suyun buharlaştırılması

Kireç çözme işlemine hazırlık

Yaklaşık 1 litrelik bir kaba ihtiyacınız olacaktır.

Kireç çözücüyle dolu kabı doldurma borusunun altında tutmanız gerekmektedir için fırınla birlikte bir plastik hortum ve vantuz verilir.

İdeal temizlik sonucuna ulaşabilmek üzere, özel olarak Miele için geliştirilmiş olan kireç çözücü tabletleri kullanmanızı tavsiye ederiz.

Faydalı bilgi: Kireç çözücü tabletleri Miele e-alışveriş mağazasından ve Miele yetkili servisinden ya da Miele bayiinizden edinebilirsiniz.

Sitrik asidin yanı sıra başka asitler ve/veya istenmeyen maddeler (ör. klorür) içeren diğer kireç çözücüler cihaza zarar verebilir.

Ayrıca kireç çözücü konsantrasyonuna uyulmazsa istenen etki de sağlanamaz.

- Kaba yaklaşık 600 ml soğuk musluk suyu koyunuz ve bir adet kireç çözücü tableti bu suda tamamen çözünüz.

Kireç çözme işleminin gerçekleştirilmesi

- Diğer  seçeneğine dokununuz.
- Kireç çözme seçeneğine dokununuz.

Nem destekli otomatik programlar ve programlar daha önce engellendiyse, kireç çözme işlemi OK ile derhal başlatılabilir.

- Standart tepsiyi dayanma noktasına kadar en üst rafa sürünüz, böylece damlayan kireç çözme suları burada birikecektir. Bildirimi OK ile onaylayınız ve

Temizlik ve bakım

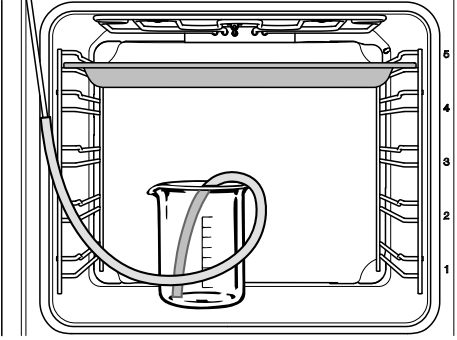

- İçinde kireç çözücü olan kabı fırın tabanına koyunuz.
- Plastik hortumun bir ucunu doldurma borusuna takınız. Plastik hortumun diğer ucunu, kabın dibine değecek şekilde kireç çözücünün içine yerleştiriniz ve vantuzla sabitleyiniz.
- OK ile onaylayınız.

Su çekme işlemi başlar. Pompalama sesleri duyulur.

Su çekme işlemi istediğiniz anda OK seçerek durdurabilir ve kaldığı yerden devam ettirebilirsiniz.

Gerçekte çekilen kireç çözücü miktarı öngörülenden daha az olabilir, bu nedenle kabın içinde kireç çözücü kalabilir.

Su çekme işleminin tamamlandığını bildiren bir uyarı görüntülenir.

- OK ile onaylayınız.

Etkime evresi başlar. Sürenin ilerleyişini takip edebilirsiniz.

- Etkime evresi sırasında sistem tekrar sıvı çektiğinden kabı, doldurma borusuna bağlı hortum ile birlikte fırında bırakınız ve yaklaşık 300ml su ekleyiniz.

Sistem yaklaşık olarak her 5 dakikada bir tekrar biraz sıvı çeker. Pompalama sesleri duyulur.

Tüm işlem boyunca fırın aydınlatması ve fan açık kalır.

Etkime evresinin sonunda bir sinyal duyulur.

Etkime evresinin ardından buharlaştırma sisteminin yıkanması

Etkime evresinden sonra buhar sistemi kireç çözücü kalıntılarını arındırmak üzere yıkanmalıdır.

Bunun için üç kez yaklaşık 1 litre temiz musluk suyu buhar sistemi üzerinden pompalanır ve standart tepside toplanır.

- Standart tepsiyi içinde toplanan kireç çözme suyu ile dışarı alınız, boşaltınız ve tekrar en üst seviyeye sürünüz.
- Plastik hortumu kaptan çıkartınız.
- Kabı dışarı alınız, iyice yıkayınız ve yaklaşık 1 litre temiz suyla doldurunuz.
- Kabı tekrar fırına koyunuz ve lastik hortumu kaba tespit ediniz.
- OK ile onaylayınız.

İlk yıkama işlemi için su çekme işlemi başlar.

Su, buharlaştırma sisteminden geçirilir ve standart tepside toplanır.

Ekranda **ikinci yıkama işlemi** hazırlığı ile ilgili bilgiler görüntülenir.

- Standart tepsiyi içinde biriken su ile birlikte dışarı alınız, boşaltınız ve tekrar en üst raf seviyesine sürünüz.
- Plastik hortumu kaptan çıkarınız ve kaba yaklaşık 1 litre temiz musluk suyu doldurunuz.
- Kabı tekrar fırına koyunuz ve lastik hortumu kaba tespit ediniz.
- OK ile onaylayınız.
- **Üçüncü yıkama işlemi** için aynı işlemleri tekrarlayınız.

Standart tepsiyi, kalan suyun buharlaştırılması işlemi sırasında üçüncü yıkama işleminde içinde biriken sularla birlikte fırında bırakınız.

Kalan suyun buharlaştırılması

Üçüncü yıkama işleminden sonra Kalan suyu buharlaştırma işlemi başlar.

- Kabı ve hortumu fırından çıkartınız.
- Kapağı kapatınız.
- OK ile onaylayınız.

⚠ Su buharı sonucu yaralanma tehlikesi.
Su buharı ciddi haşlanmalara sebep olabilir.
Kalan su buharlaştırılırken fırının kapağını açmayınız.

Fırın rezistansı açılır ve kalan suyu buharlaştırma süresi görüntülenir.

Süre, gerçek kalan su miktarına bağlı olarak otomatik olarak düzeltilir.

Kireç çözme işleminin tamamlanması

Kalan suyu buharlaştırma işlemi bittikten sonra, kireç çözme işleminin ardından temizliğe ilişkin bilgiler veren bir bilgi penceresi görüntülenir.

- OK ile onaylayınız.

Bir sinyal duyulur ve Tamam görüntülenir.

- Fırının gücünü Açma/Kapama  tuşu ile kapatınız.

⚠ Sıcak yüzeyler sonucu yaralanma tehlikesi.

Fırın çalışırken çok ısınır. Rezistanslara, pişirme alanının iç panellerine ve aksesuarlara değmeniz halinde yanabilirsiniz.

Elle temizlikten önce rezistansların, pişirme alanının içinin ve aksesuarların soğumasını bekleyiniz.

- Standart tepsiyi toplanan suyla birlikte fırından alınız.
- Ardından, soğumuş fırından olası nem yoğunluklarını ve kireç çözücü kalıntıları temizleyiniz.
- Fırının kapağını ancak fırının içi kuruolduktan sonra kapatınız.

Temizlik ve bakım

Kapağın sökülmesi

Kapak yaklaşık 10 kilogramdır.

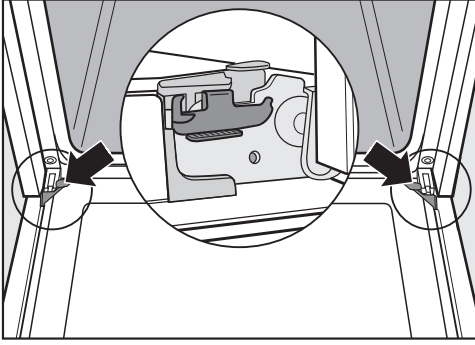

Kapak, tutucular vasıtasıyla kapak menteşelerine bağlıdır.

Kapağı bu tutuculardan çıkarabilmeniz için önce her iki kapak menteşesindeki kilit mandallarını açmanız gerekir.

- Kapağı tamamen açınız.

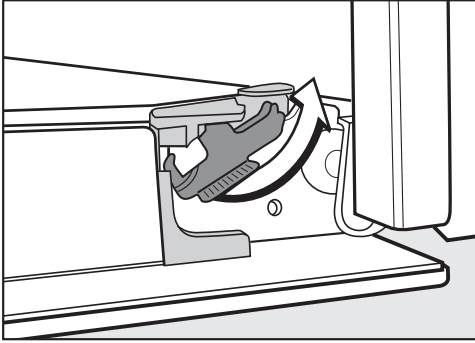

- Kilit mandallarını açabildiğiniz kadar açınız.

Kapağı yanlış monte ederseniz fırın zarar görür.

Kapağı asla tutuculardan yatay bir şekilde çekmeyiniz, aksi takdirde tutucular fırına geri çarpar.

Kapağı asla kulpundan tutarak tutuculardan çıkarmayınız, aksi takdirde kulpu kırılabilir.

- Kapağı dayanma noktasına kadar kapatınız.



- Kapağı yanlardan tutunuz ve yukarı doğru çekerek tutuculardan çıkarınız. Bunu yaparken kapağı eğmemeye dikkat ediniz.

Kapağın parçalarına ayrılması

Kapak kısmen ısı yansıtıcı kaplama ile donatılmış 4 adet cam panelden yapılmış açık bir sistemden oluşur.

Fırın çalışırken, ek olarak kapaktan hava iletilir böylece dış cam soğuk kalır.

Cam paneller arasında kirler oluşursa, kapağı parçalarına ayırabilir ve camların iç tarafını temizleyebilirsiniz.

Kapak panellerinin camı çizikler sonucu tahrip olabilir.

Kapak panellerini temizlemek için aşındırma özelliği olan temizlik ürünleri, sert yüzeyli süngerler veya fırçalar ve keskin metal kazıyıcılar kullanmayınız.

Kapak camlarının temizliği sırasında fırın ön paneli için geçerli bilgileri de dikkate alınız.

Kapak panellerinin her bir yüzü farklı bir kaplamaya sahiptir. Fırının içine bakan yüzler ısıyı yansıtırlar.

Kapak camları ters takılırsa fırın zarar görür.

Temizliğin ardından fırın kapaklarının tekrar doğru konumda takılmasına dikkat ediniz.

Fırın temizleyici alüminyum profillerin yüzeyine zarar verir.

Parçaları sadece sıcak su, elde bulaşık deterjanı ve temiz bir sünger bez ya da temiz, nemli bir mikrofiber bez ile temizleyiniz.

Kapak panelleri düşerse zarar görebilir.

Sökülmüş olan kapak panellerini güvenli bir şekilde muhafaza ediniz.

⚠️ Kapanan kapak sonucu yaralanma tehlikesi.

Monte edilmiş durumdayken parçalarına ayırırken kapak kapanabilir.

Yaralanma tehlikesi! Kapağı parçalarına ayırmadan önce mutlaka yerinden sökünüz.

- Çizilmesinin önüne geçmek üzere kapak dış panelini yumuşak bir yüzey üzerine yerleştiriniz (ör. bulaşık bezi). Kapak kulpunu masa kenarına yerleştirmek mantıklı olur; bu şekilde kapak paneli düz durur ve temizlik sırasında kırılmaz.

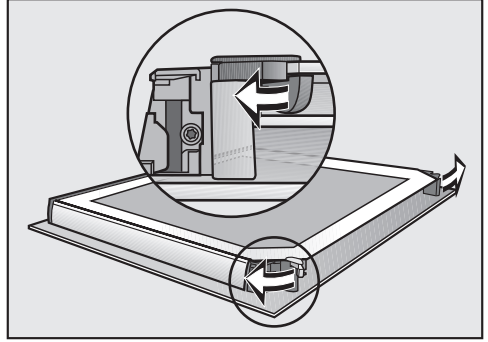

- Kapak camlarının her iki kilit mandalını dışa doğru çevirerek açınız.

Sırayla kapak iç camını ve ardından her iki orta camı sökünüz:

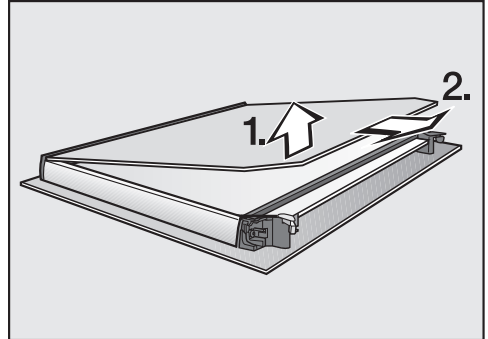

- Kapağın içteki cam panelini **hafifçe** kaldırınız ve plastik çitasından dışarı çekiniz.

Temizlik ve bakım

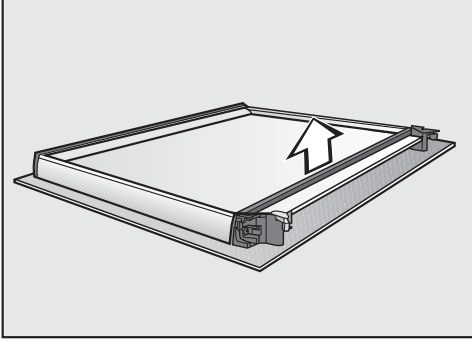

- Contayı çıkartınız.

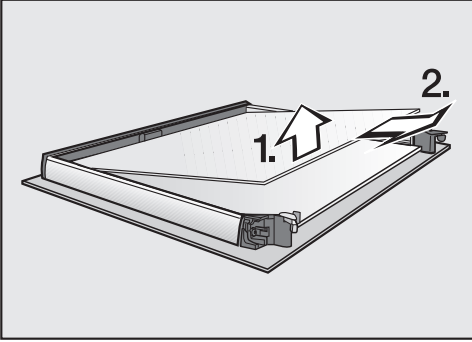

- Kapağın orta cam panellerinden üsttekini hafifçe kaldırınız ve dışarı çekiniz.

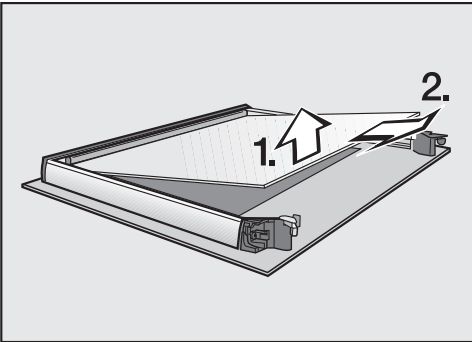

- Orta cam panellerden alttakini hafifçe kaldırınız ve dışarı çekiniz.
- Kapak camlarını ve diğer parçaları elde bulaşık deterjanı, sıcak su ve temiz bir sünger bezle veya temiz, nemli bir mikrofiber bezle temizleyiniz.

- Parçaları yumuşak bir bezle kurulayınız.

Ardından kapağı tekrar dikkatli bir şekilde bir araya getiriniz.

Orta cam paneller birbirinin aynısıdır. Doğru montaj için yedi haneli malzeme numarası camların üzerine basılmıştır.

- İki orta cam panelden alttakini, malzeme numarası okunacak şekilde yerleştiriniz (yani ayna yansıması şeklinde değil).

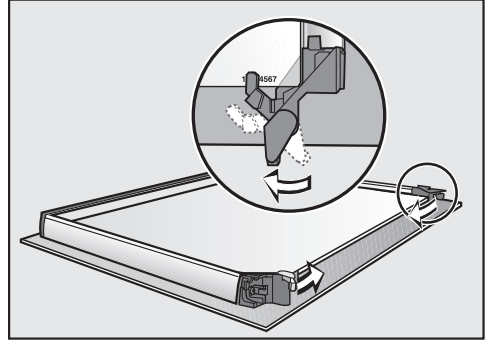

- Kapak camlarının kilit mandallarını orta kapak camlarından alttakinin üstüne gelecek şekilde içeriye doğru çeviriniz.

- İki orta cam panelden üsttekini, malzeme numarası okunacak şekilde yerleştiriniz (yani ayna yansıması şeklinde değil). Cam panel kilitleme mandallarının üzerinde durmalıdır.

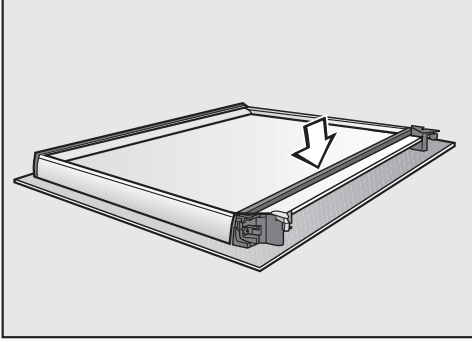

- Contayı tekrar yerine takınız.

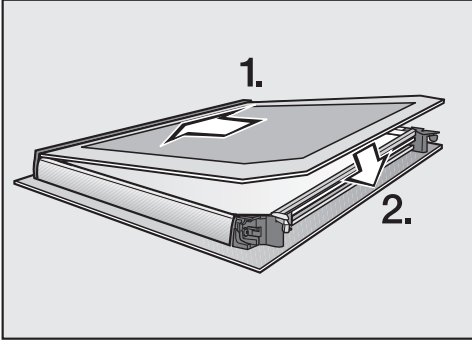

- Kapak iç camını mat baskılı taraf aşağıya bakacak şekilde plastik çıtaya oturtunuz ve iki kilit mandalının arasına yerleştiriniz.

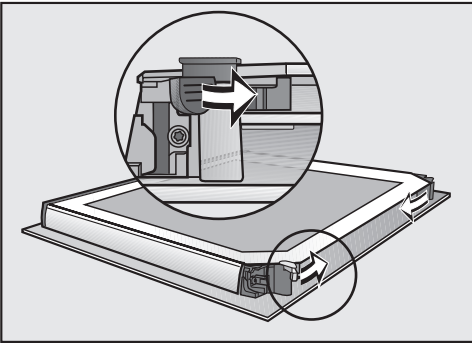

- Kapak camlarının her iki kilit mandalını içeri doğru bir çevirme hareketi ile kapatınız.

Kapak parçaları tekrar bir araya getirilmiştir.

Kapağın takılması

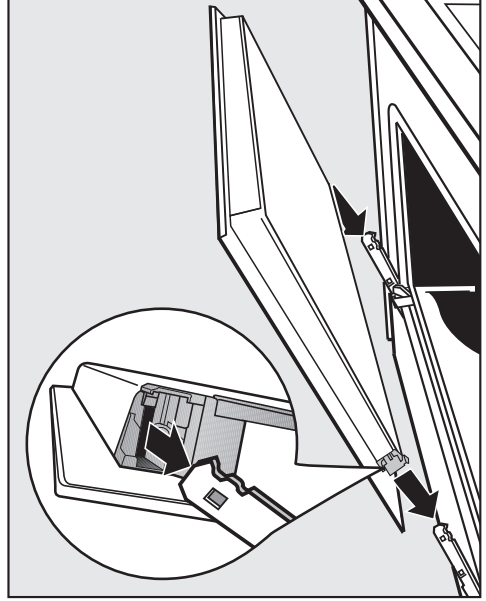

- Kapağı yanlardan kavrayınız ve menteşelerin tutucularına takınız. Bunu yaparken kapağı eğmemeye dikkat ediniz.
- Kapağı tamamen açınız.

Kilitleme mandalı kapalı değilse kapak, tutuculardan çıkarak zarar görebilir. Kilit mandallarını mutlaka tekrar kapatınız.

Temizlik ve bakım

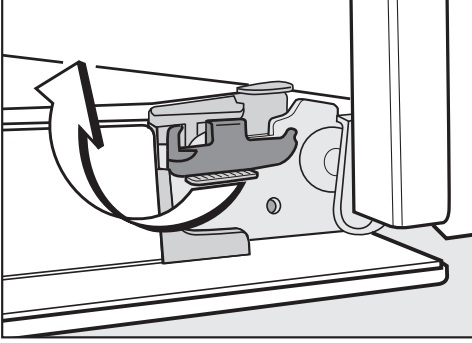

- Mandalları, yatay yönde gittiği kadar çevirerek tekrar kilitleyiniz.

FlexiClip teleskopik raylı tel rafın sökülmesi

Tel rafları (eğer varsa) FlexiClip teleskopik raylarla birlikte sökebilirsiniz.

FlexiClip teleskopik rayları önceden ayrı olarak sökmek isterseniz “Donanım – FlexiClip teleskopik rayların takılması ve sökülmesi” bölümünü okuyunuz.

⚠ Sıcak yüzeyler sonucu yaralanma tehlikesi.

Fırın çalışırken çok ısınır. Rezistanlara, fırının iç panellerine ve aksesuarlara değmeniz halinde yanabilirsiniz.

Tel rafları sökmeden önce rezistanların, fırının içinin ve aksesuarların soğumasını bekleyiniz.

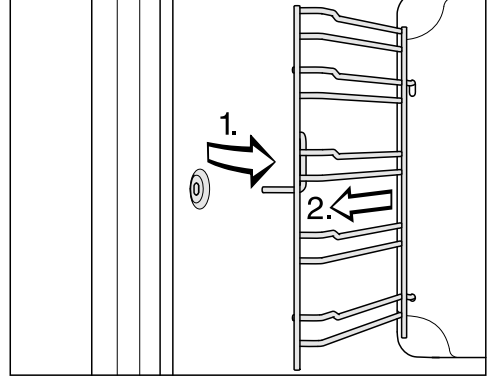

- Tel rafları öndeki tutucudan (1) çekerek çıkartınız ve dışarı alınız (2).

Montaj için, işlemi tersten uygulayınız.

- Parçaları dikkatli bir şekilde takınız.

Üst Isıtma/Izgara rezistansının aşağıya doğru indirilmesi

Fırın tavanı aşırı kirlenirse temizlemek için üst ısıtma/ızgara rezistansını aşağı indirebilirsiniz. Fırın tavanını düzenli olarak ıslak bir bez veya bulaşık süngeri ile temizlemeniz mantıklı olur.

⚠ Sıcak yüzeyler sonucu yaralanma tehlikesi.

Fırın çalışırken çok ısınır. Rezistanslara, fırının iç panellerine ve aksesuarlara değmeniz halinde yanabilirsiniz.

Elle temizlikten önce rezistansların, fırının içinin ve aksesuarların soğumasını bekleyiniz.

Fırın tabanının emayesi düşen somun sonucu zarar görebilir.

Koruma amaçlı olarak fırın tabanına bir el bezi koyunuz.

- Tel rafları sökünüz.

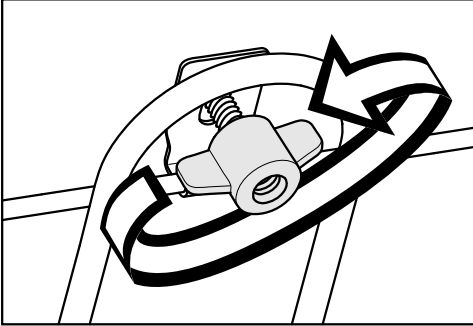

- Kanatlı somunu sökünüz.

Üst ısıtma/ ızgara rezistansı zarar görebilir.

Üst ısıtma/ ızgara rezistansını aşağıya doğru asla güç kullanarak çekmeyiniz.

- Üst ısıtma/ızgara rezistansını dikkatli bir şekilde aşağı doğru indiriniz.

Artık fırın tavanına erişmeniz mümkündür.

- Pişirme alanı tavanını sadece sıcak su, elde bulaşık deterjanı ve temiz bir sünger bez ya da temiz, nemli bir mikrofiber bez ile temizleyiniz.
- Temizledikten sonra üst ısıtma/ızgara rezistansını tekrar yukarıya kaldırınız.
- Somunu takıp sıkınız.
- Tel rafları yerine takınız.



Ne yapmalı, eğer ... ?

Günlük kullanım sırasında ortaya çıkabilecek arıza ve hataların çoğunu kendiniz giderebilirsiniz. Çoğu durumda yetkili servisi çağırmak zorunda kalmayacağınızdan zaman ve masraftan tasarruf edersiniz.



www.miele.com/service adresinde, arızaların kullanıcı tarafından giderilmesine ilişkin bilgiler sunulmaktadır.

Aşağıdaki tablolar size arıza ve hataları bulmakta ve gidermekte yardımcı olacaktır.



Problem	Sebebe ve Çözüm
Ekran karanlıksa?	<p>Güncel saat Gösterge Kapalı ayarı seçilmiştir. Bunun sonucunda fırının gücü kapalıyken ekran karartılır.</p> <ul style="list-style-type: none">■ Fırının gücünü açtığınızda ana menü görüntülenir. Güncel saat sürekli olarak görüntülenmeliyse, Güncel saat Gösterge Açık ayarını seçiniz.
	<p>Fırına elektrik gelmiyordur.</p> <ul style="list-style-type: none">■ Fırının fişinin prize takılı olup olmadığını kontrol ediniz.■ Elektrik sigortasının atıp atmadığını kontrol ediniz. Bir elektrik teknisyeni veya Miele yetkili servisini çağırınız.
Sinyal sesi duyulmuyorsa?	<p>Sinyal sesleri kapatılmış veya çok kısık ayarlanmıştır.</p> <ul style="list-style-type: none">■ Sinyal seslerini açınız veya ses seviyesini Ses seviyesi Sinyal sesleri ayarı ile yükseltiniz.
Fırının içi ısınmıyorsa?	<p>Fuar modu etkindir. Menü öğelerini ekrandan ve sensörlü tuşlar vasıtasıyla seçebilirsiniz, ama fırın ısıtması çalışmaz.</p> <ul style="list-style-type: none">■ Fuar modunu Bayi Fuar modu Kapalı ayarıyla etkisiz kılınız.
Fırının gücünü açtığınızda  sensörlü tuşu yanıp sönüyor.	<p>Fırınızı henüz bir Wi-Fi ağına bağlamamışsınızdır. Yanıp sönen sensörlü tuş, bu sensörlü tuş aracılığıyla fırınızı kolay bir şekilde ağa bağlayabileceğinizi belirtir. Fırının gücü birkaç kez açıldıktan ve kapatıldıktan sonra sensörlü tuş artık yanıp sönmez, fakat ağ fonksiyonu etkin kalmaya devam eder.</p>

Problem	Sebebe ve Çözüm
Sensörlü tuşlar çalışmıyorsa?	<p>Ekran QuickTouch Kapalı ayarı seçilmiştir. Bunun sonucunda sensörlü tuşlar fırının gücü kapalıyken tepki vermez.</p> <ul style="list-style-type: none">■ Fırının gücünü açtığınızda sensörlü tuşlar tepki verir. Sensörlü tuşların fırının gücü kapalıyken de çalışmasını istiyorsanız Ekran QuickTouch Açık ayarını seçiniz. <p>Fırın elektrik şebekesine bağlı değildir.</p> <ul style="list-style-type: none">■ Fırının fişinin prize takılı olup olmadığını kontrol ediniz.■ Elektrik tesisatının sigortalarının atıp atmadığını kontrol ediniz. Bir elektrik teknisyeni veya Miele yetkili servisini çağırınız. <p>Kontrol biriminde bir sorun vardır.</p> <ul style="list-style-type: none">■ Ekran kapanıp fırın yeniden başlatılana kadar Açma/Kapama  tuşuna dokununuz.
Fırının gücü açılırken ekranda Kilidi açmak için OK tuşuna 6 saniye boyunca basın görülmüyorsa?	<p>Çalıştırma kilidi  etkindir.</p> <ul style="list-style-type: none">■ Herhangi bir pişirme işlemi için çalıştırma kilidini sensörlü OK tuşuna en az 6 saniye boyunca dokunmak yoluyla kaldırmanız mümkündür.■ Çalıştırma kilidini kalıcı olarak etkisiz kılmak istiyorsanız, Güvenlik Çalıştırma kilidi  Kapalı ayarını seçiniz.
Ekranda Elektrik kesintisi-İşlem iptal edildi bildirim görülmüyorsa?	<p>Elektrik kısa süreliğine kesilmiştir. Bunun sonucu gerçekleşmekte olan bir pişirme işlemi iptal edilmiştir.</p> <ul style="list-style-type: none">■ Fırının gücünü kapatınız ve tekrar açınız.■ Pişirme işlemi yeniden başlatınız.
Ekranda 12:00 görülmüyorsa?	<p>150 saatten daha uzun süren bir elektrik kesintisi yaşanmıştır.</p> <ul style="list-style-type: none">■ Güncel saati ve tarihi yeniden ayarlayınız.
Ekranda Maks. çalışma süresine ulaşıldı bildirim görülmüyorsa?	<p>Fırın normalin üzerinde uzun bir süre kullanılmıştır. Emniyet kapatması etkinleştirilmiştir</p> <ul style="list-style-type: none">■ OK ile onaylayınız. <p>Bunun ardından fırın tekrar çalışmaya hazırdır.</p>

Ne yapmalı, eğer ... ?

Problem	Sebebe ve Çözüm
Ekranada  Hata F32 görüntüleniyorsa?	Pirolitik temizlik için kapak kilidi kapanmıyordu. ■ Fırının gücünü kapatınız ve tekrar açınız. Ardından istenen pirolitik temizliği tekrar başlatınız. ■ Bildirim tekrar görüntülenirse Miele yetkili servisini çağırınız.
Ekranada  Hata F33 görüntüleniyorsa?	Pirolitik temizlik kapak kilidi açılmıyordu. ■ Fırının gücünü kapatınız ve tekrar açınız. ■ Kapak kilidi açılmazsa Miele yetkili servisine haber veriniz.
Ekranada Hata ve burada listelenmemiş bir hata kodu görüntüleniyorsa?	Bu kendi başınıza giderebileceğiniz bir sorun değildir. ■ Miele yetkili servisini çağırınız.
Kireç çözme fonksiyonu seçildikten sonra ekranda <small>Bu fonksiyon şu anda kullanılamaz.</small> görüntüleniyorsa?	Buhar sistemi arızalıdır. ■ Miele yetkili servisini çağırınız.
Nem destekli bir pişirme işlemi sırasında su çekilmiyorsa?	Fuar modu etkindir. Ekrandaki menü öğelerini ve sensörlü tuşları seçebilirsiniz, ancak buharlaştırma sisteminin pompası çalışmıyordu. ■ Fuar modunu Ayarlar Bayi Fuar modu Kapalı ayarlarla etkisiz kılınız. Buhar sisteminin pompası arızalıdır. ■ Miele yetkili servisini çağırınız.
Bir pişirme işleminden sonra fırından çalışma sesi geliyorsa?	Pişirme işleminden sonra soğutma fanı çalışmaya devam eder (bkz. "Ayarlar - Gecikmeli fan kapatma")
Fırın kendiliğinden kapanıyorsa?	Fırın, gücü açıldıktan veya bir pişirme işlemi sona erdikten sonra belirli bir süre içinde kullanılmadığı takdirde, enerji tasarrufu amacıyla otomatik olarak kapanır. ■ Fırını tekrar açınız.
Kek/çörek, hamur işleri tablosunda belirtilen sürenin ardından henüz pişmemişse?	Seçilen sıcaklık yemek tarifinde belirtilenden farklıdır. ■ Yemek tarifine uygun sıcaklığı seçiniz. Kullanılan malzeme miktarı yemek tarifinde belirtilen miktardan farklıdır. ■ Tarife uyup uymadığınızı kontrol ediniz. Fazla sıvı veya yumurta hamurunun daha sulu olmasına sebep olur ve fırındaki pişme süresi uzar.

Ne yapmalı, eğer ... ?

Problem	Sebebe ve Çözüm
Kek/çörek gibi hamur işlerinin üzeri farklı derecede kızarıyorsa?	<p>Yanlış bir sıcaklık veya raf seviyesi seçilmiştir.</p> <ul style="list-style-type: none">■ Kızarma derecesinde belli bir fark her zaman olur. Kızarma farkı çok fazlaysa, seçilen sıcaklığı ve raf seviyesini mutlaka kontrol ediniz. <p>Fırın kalıbının malzemesi veya rengi programa uygun olmayabilir.</p> <ul style="list-style-type: none">■ Üst/Alt Isıtma  programına açık renk veya parlak fırın kalıpları çok uygun değildir. Mat, koyu renk kalıplar kullanınız.
Pirolitik temizlikten sonra fırının içinde hala kirler varsa?	<p>Pirolitik temizlikte kirler yanar ve geriye kül kalır.</p> <ul style="list-style-type: none">■ Külleri sıcak su, elde bulaşık deterjanı ve temiz bir sünger bezle veya temiz ve nemli bir mikrofiber bezle siliniz. <p>Bunun dışında halen daha kaba kirler varsa, pirolitik temizliği gerekirse daha uzun bir süreyle tekrar başlatınız.</p>
Aksesuarların içeri itilip dışarı çekilmesi sırasında sesler duyuluyorsa?	<p>Tel rafın piroliz işlemine dayanıklı yüzeyinde fırın aksesuarları içeri sürülürken ve dışarı alınırken sürtünme sesleri duyulabilir.</p> <ul style="list-style-type: none">■ Bu sürtünme seslerini önlemek için havlu kağıt üzerine ısıya dayanıklı bir sıvı yağ damlatınız ve raf telini yağlayınız. Bunu her pirolitik temizlikten sonra tekrarlayınız.
Fırın aydınlatması kısa süre sonra sönmüyorsa?	<p>Aydınlatma 15 saniye "Açık" ayarı seçilmiştir.</p> <ul style="list-style-type: none">■ Fırın aydınlatmasını tüm pişirme işlemi boyunca açmak istiyorsanız Aydınlatma Açık ayarını seçiniz.
Fırın aydınlatması kapalıysa ve açılmıyorsa?	<p>Aydınlatma Kapalı ayarı seçilmiştir.</p> <ul style="list-style-type: none">■ Sensörlü  tuşunu seçerek fırın aydınlatmasını 15 saniye için açınız.■ İsterseniz Aydınlatma Açık veya 15 saniye "Açık" ayarını seçiniz. <p>Fırın aydınlatması arızalıdır.</p> <ul style="list-style-type: none">■ Miele yetkili servisini çağırınız.

Müşteri Hizmetleri

www.miele.com/service adresinde, arızaların kullanıcı tarafından giderilmesine ve Miele yedek parçalarına ilişkin bilgiler sunulmaktadır.

Arızalar için iletişim bilgisi

Kendi başınıza gideremediğiniz arızaları, Miele bayiinize veya Miele müşteri hizmetlerine bildiriniz.

Miele Müşteri Hizmetleri için www.miele.com.tr/service adresinden randevu talebinde bulunabilirsiniz.

Miele Müşteri Hizmetleri'nin iletişim bilgilerini bu dokümanın sonunda bulabilirsiniz.

Müşteri hizmetlerinin cihazın model koduna ve seri numarasına (İmalat/Seri/No.) ihtiyacı olacaktır. Her iki bilgiyi de tip etiketinde bulabilirsiniz.

Gerekli bağlantı bilgilerini kapak açıkken ön çerçevede görülen tip etiketinde bulabilirsiniz.

Garanti

Garanti süresi 2 yıldır.

Bu konuda daha fazla bilgiyi cihazla birlikte verilen garanti şartları kitapçığından edinebilirsiniz.

Montaj ölçüleri

Ölçüler mm olarak verilmiştir.

Yüksek veya tezgah altı dolaba montaj

Fırının bir ocağın altına kurulması halinde, ocağın montajına ilişkin talimatları ve ocağın montaj derinliğini dikkate alınız.

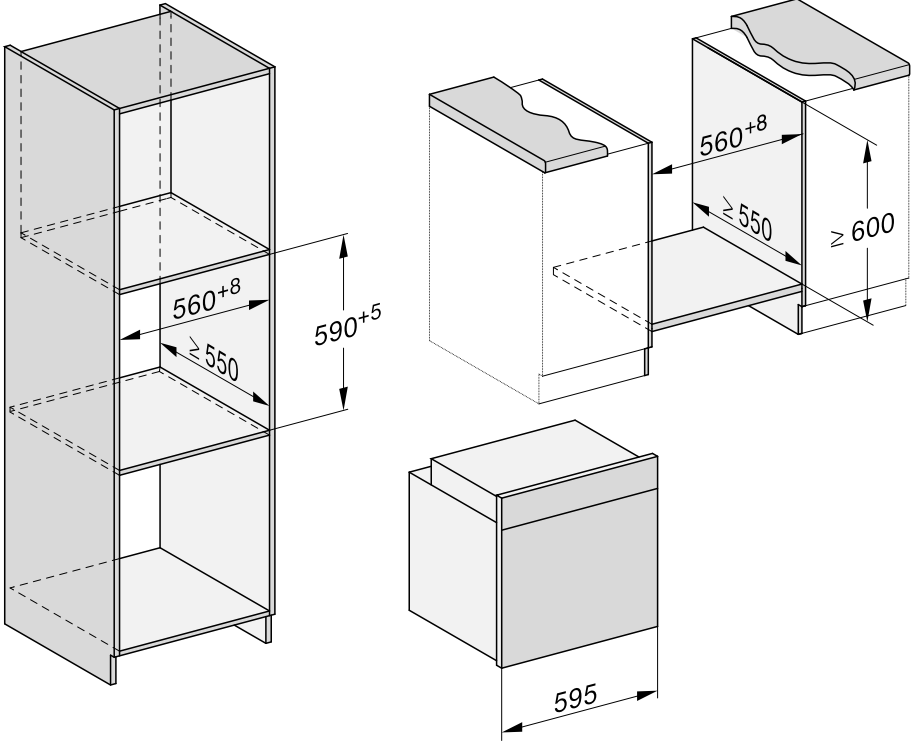

Kurulum

Yandan görünüm

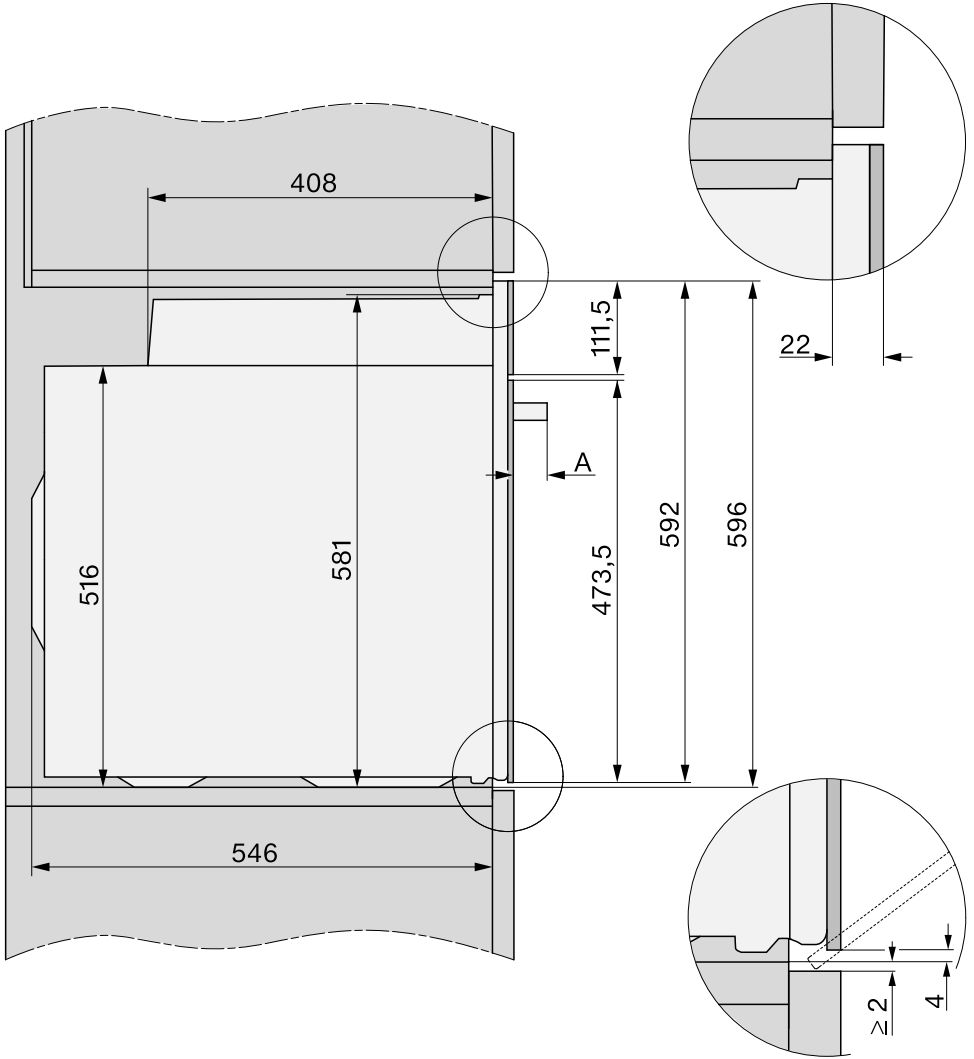

A H 73xx: 43 mm

H 74xx: 47 mm

Bağlantılar ve havalandırma

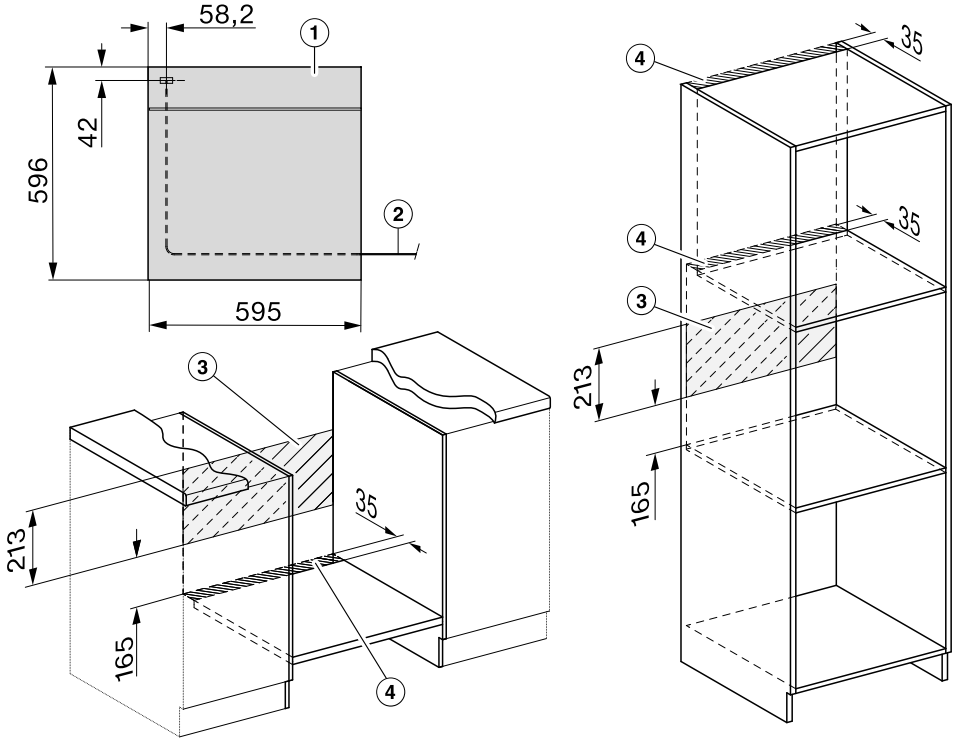

- ① Önden görünüm
- ② Güç kablosu, Uzunluk = 1.500 mm
- ③ Bu alanda bağlantı olmamalıdır
- ④ Havalandırma kesiti min. 150 cm²

Kurulum

Fırının montajı

Güvenli bir şekilde çalışabilmesi için fırını ancak monte edildikten sonra kullanınız.

Sorunsuz işletim için fırın yeterli bir soğuk hava beslemesine ihtiyaç duyar. Ayrıca gerekli soğuk hava başka ısı kaynakları (ör. katı yakıtlı ocaklar) tarafından ısıtılmamalıdır.

Montaj sırasında şunları mutlaka dikkate alınız:

Fırının oturtulacağı ara tabanın duvara dayanmadığından emin olunuz. Dolabın yan panellerine ısı koruma çitaları monte etmeyiniz.

- Fırının elektrik bağlantısını yapınız.

Fırını kapak kulpundan tutarak taşırsanız kapak zarar görebilir.

Taşımak için gövdenin yanlarındaki kavrama yerlerinden yararlanınız.

Montaj öncesinde kapağın sökülmesi (bkz. “Temizlik ve bakım” – “Kapağın sökülmesi” bölümü) ve aksesuarların çıkarılması mantıklı olur. Böylece dolabın içine iterken fırın daha hafif olur ve yanlışlıkla kapak kulpundan taşıyamazsınız.

- Fırını dolap içine itiniz ve hizalayınız.
- Kapak sökülmemişse fırın kapağını açınız.

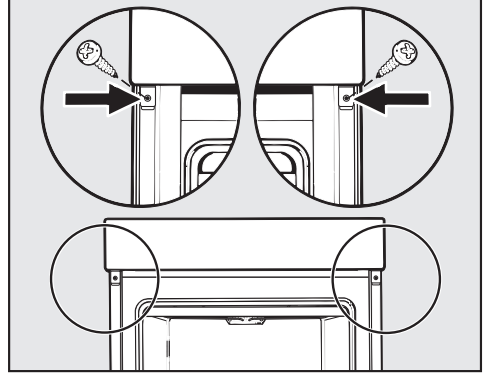

- Fırını, verilen vidalarla mutfak dolabının yan panellerine vidalayınız.
- Duruma göre, kapağı geri takınız (bkz. “Temizlik ve bakım” – “Kapağın takılması” bölümü).

Elektrik bağlantısı



Yaralanma tehlikesi!

Hatalı montaj ve bakım çalışmaları veya onarımlar sonucunda, kullanıcıya yönelik ciddi tehlikeler oluşabilir ve Miele bu tehlikelerden sorumlu tutulamaz.

Elektrik şebekesine bağlantı, sadece ülke yönetmeliklerini ve yerel elektrik tedarik şirketinin yönetmeliklerini iyi bilen ve özenle uygulayan uzman bir elektrikçi tarafından gerçekleştirilmelidir.

Bağlantı sadece geçerli yönetmeliklere (Almanya'da VDE 0100) uygun olarak gerçekleştirilmiş bir elektrik tesisatına yapılmalıdır.

Servis durumunda elektrik bağlantısını kolayca kesebilmek için **prize bağlantı** (VDE 0701 uyarınca) tavsiye edilir.

Kullanıcının prize erişimi artık mümkün değilse veya şebekeye **sabit bağlantı** yapılırsa tesisatta her kutup için bir yalıtma tertibatı bulunmalıdır.

Yalıtım tertibatı olarak en az 3 mm'lik kontak açıklığı olan anahtarlar kullanılmalıdır. Buna kaçak akım devre kesiciler, sigortalar ve kontaktörler (EN 60335) dahildir.

Gerekli **bağlantı bilgilerini** fırının ön tarafında bulunan tip etiketinde bulabilirsiniz. Veriler elektrik şebekesi verileri ile uyusmalıdır.

Miele ile iletişim kurduğunuzda şu bilgileri daima veriniz:

- Model adı
- Seri numarası
- Bağlantı verileri (Şebeke gerilimi/frekans/azami bağlı yük)

Bağlantının değiştirilmesi veya elektrik bağlantı kablolarının yenilenmesi durumunda, uygun kesitli H 05 VV-F tipi kablo kullanılmalıdır.

Bağımsız veya şebeke senkronizasyonu olmayan bir enerji besleme sisteminde (örneğin mikro şebekeler, yedekleme sistemleri) kesintili veya kesintisiz işletim mümkündür. Bu türden bir işletim için enerji besleme sisteminin, EN 50160 standardı gerekliliklerini veya benzeri gereklilikleri karşılaması zorunludur.

Ev tesisatında ve bu Miele ürününde öngörülen koruyucu tedbirler, fonksiyon ve çalışma şekli bakımından mikro şebeke işletiminde veya şebeke senkronizasyonu olmayan işletimde de sağlanmalı ve ya tesisatta eşdeğer tedbirler uygulanmalıdır. Bunlar, örneğin güncel VDE-AR-E 2510-2 yayınında açıklanmıştır.

Fırın























Fırın 230 V, 50 Hz'lik bir değişken akım şebekesine bağlantı için 3 telli ve fişli bir güç kablosu ile donatılmıştır.







Sigorta 16 A'liktir. Bağlantı sadece usulüne uygun olarak döşenmiş topraklı bir prize yapılmalıdır.

Azami bağlı yük: Tip etiketine bakınız

Piştirme tabloları

Sulu hamur

Kek/Kurabiye (Aksesuar)		 [°C]		 5 1	 [dk.]	CF
Muffin (1 tepsi)		150–160	–	2	25–35	–
Muffin (2 tepsi)		150–160	–	1+3	30–40 ³	–
Küçük kekler* (1 tepsi)		150	–	2	30–40	–
		160 ²	–	3	20–30	–
Küçük kekler* (2 tepsi)		150 ²	–	1+3	25–35	–
Madeira keki (tel ızgara, baton kalıp, 30 cm) ¹		150–160	–	2	60–70	–
		155–165 ²	–	2	60–70	✓
Mermer kek, fındıklı kek (tel ızgara, baton kalıp, 30 cm) ¹		150–160	–	2	60–70	–
		150–160	–	2	60–70	–
Mermer kek, fındıklı kek (tel ızgara, halka kalıp/dilimli halka kalıp, Ø 26 cm) ¹		150–160	✓	2	55–65	–
		150–160	✓	2	60–70	–
Meyveli turta (1 tepsi)		150–160	–	2	40–50	✓
		155–165	–	1	40–50	✓
Meyveli turta (tel ızgara, kelepçeli kalıp, Ø 26 cm) ¹		150–160	✓	2	55–65	✓
		165–175 ²	–	2	50–60	✓
Pasta tabanı (tel ızgara, pasta tabanı kalıbı, Ø 28 cm) ¹		150–160	–	2	25–35	–
		170–180 ²	–	2	15–25	–

 Program,  Sıcaklık,  Booster,  5 1 Raf seviyesi,  Piştirme süresi, CF Çıtır Piştirme Fonksiyonu,  Turbo +,  Üst/Alt Isıtma, ✓ Açık, – Kapalı

























* Ayarlar EN 60350-1 standardı şartları için de geçerlidir.









¹ Mat, koyu renk fırın kalıpları kullanınız ve bunları tam ortasına denk gelecek şekilde tel ızgaranın üzerine koyunuz.

² Pişirilecek malzemeyi fırına vermeden önce, fırını ısıtınız.

³ Pişirilen malzeme, verilen süreden önce yeterli derecede kızarırsa, tepsileri belirtilen süre dolmadan fırından alabilirsiniz.

Yoğrulmuş hamur

Kek/Kurabiye (Aksesuar)		°C				CF
Kurabiye (1 tepsi)		140–150	–	2	25–35	–
		150–160	–	2	25–35	–
Kurabiye (2 tepsi)		140–150	–	1+3	25–35 ³	–
Sıkma kurabiye* (1 tepsi)		140	–	2	35–45	–
		160 ²	–	3	25–35	–
Sıkma kurabiye* (2 tepsi)		140	–	1+3	40–50 ³	–
Pasta tabanı (tel ızgara, pasta tabanı kalıbı, Ø 28 cm) ¹		150–160	✓	2	35–45	–
		170–180 ²	✓	2	20–30	–
Cheesecake (tel ızgara, kelepçeli kalıp, Ø 26 cm) ¹		170–180	–	2	80–90	–
		160–170	–	2	80–90	–
Elmalı turta (tel ızgara, kelepçeli kalıp, Ø 20 cm)*		160	–	2	90–100	–
		180	–	1	85–95	–
Üstü kapalı elmalı turta (tel ızgara, kelepçeli kalıp, Ø 26 cm) ¹		180–190 ²	–	2	60–70	✓
		160–170	–	2	60–70	✓
Jöleli meyveli turta (tel ızgara, kelepçeli kalıp, Ø 26 cm) ¹		170–180	–	2	60–70	–
		150–160	–	2	55–65	–
Jöleli meyveli turta (1 tepsi)		170–180	–	2	50–60	✓
		160–170	–	2	45–55	✓
Turta, tatlı (1 tepsi)		210–220 ²	✓	1	45–55	✓
		190–200	–	2	40–50	✓

 Program,  Sıcaklık,  Booster,  Raf seviyesi,  Piştirme süresi, CF Çıtır Piştirme Fonksiyonu,  Turbo +,  Eco Turbo,  Üst/Alt Isıtma,  Yoğun piştirme, ✓ Açık, – Kapalı

* Ayarlar EN 60350-1 standardı şartları için de geçerlidir.























¹ Mat, koyu renk fırın kalıpları kullanınız ve bunları tam ortasına denk gelecek şekilde tel ızgaranın üzerine koyunuz.









² Pişirilecek malzemeyi fırına vermeden önce, fırını ısıtınız.

³ Pişirilen malzeme, verilen süreden önce yeterli derecede kızarırsa, tepsileri belirtilen süre dolmadan fırından alabilirsiniz.

Piştirme tabloları









Mayalı hamur







Kek/Kurabiye (Aksesuar)		 [°C]		 5 1	 [dk.]	CF
Dilimli yuvarlak kek (tel ızgara, dilimli yuvarlak kalıp, Ø 24 cm) ¹		150–160	–	2	50–60	–
		160–170	–	2	50–60	–
Noel keki (1 tepsi)		150–160	–	2	55–65	–
		160–170	✓	2	55–65	–
Meyveli/meyvesiz kırıntı pastası (1 tepsi)		160–170	–	2	35–45	✓
		170–180	–	3	45–55	✓
Meyveli turta (1 tepsi)		160–170	✓	2	45–55	✓
		170–180	✓	3	45–55	✓
Elmalı/üzümlü çörek (1 tepsi)		160–170	✓	2	25–35	–
Elmalı/üzümlü çörek (2 tepsi)		160–170	✓	1+3	30–40 ⁴	–
Beyaz ekmek, kalıpsız (1 tepsi)		190–200	✓	2	30–40 ⁵	–
		190–200	–	2	30–40	–
Beyaz ekmek (tel ızgara, baton kalıp, 30 cm) ¹		180–190	✓	2	45–55	–
		190–200 ²	✓	2	55–65 ⁶	✓ ⁷
Tam tahıllı ekmek (tel ızgara, baton kalıp, 30 cm) ¹		180–190	✓	2	55–65	–
		200–210 ²	✓	2	55–65 ⁶	✓ ⁷
Mayalı hamur kabartma (tel ızgara)		30–35	–	– ³	–	–

 Program,  Sıcaklık,  Booster,  5
1 Raf seviyesi,  Piştirme süresi, CF Çıtır Piştirme Fonksiyonu,  Turbo +,  Üst/Alt Isıtma,  Nem ilaveli + Turbo+,  Nem ilaveli + Üst/Alt Isıtma, ✓ Açık, – Kapalı

- ¹ Mağ, koyu renk fırın kalıpları kullanınız ve bunları tam ortasına denk gelecek şekilde tel ızgaranın üzerine koyunuz.
- ² Pişirilecek malzemeyi fırına vermeden önce, fırını ısıtınız.
- ³ Tel ızgarayı fırın tabanına ve kabı da tel ızgaranın üstüne yerleştiriniz. Kabin büyüklüğüne bağlı olarak tel rafları dışarı çıkarabilirsiniz.
- ⁴ Pişirilen malzeme, verilen süreden önce yeterli derecede kızarırsa, tepsileri belirtilen süre dolmadan fırından alabilirsiniz.
- ⁵ Piştirme işleminin başında 1 buhar püskürtme işlemi uygulayınız.
- ⁶ Piştirme işleminin başında 2 buhar püskürtme işlemi uygulayınız.
- ⁷ Çıtır piştirme fonksiyonunu piştirme işlemi başladıktan 15 dakika sonra açınız.











Quark hamuru

Kek/Kurabiye (Aksesuar)		 [°C]		 5 1	 [dk.]	CF
Meyveli turta (1 tepsi)		160–170	✓	2	45–55	✓
		170–180	✓	3	45–55	✓
Elmalı/üzümlü çörek (1 tepsi)		160–170	–	3	25–35	✓
Elmalı/üzümlü çörek (2 tepsi)		150–160	✓	1+3	25–35 ¹	✓

 Program,  Sıcaklık,  Booster,  5 Raf seviyesi,  Piştirme süresi, CF Çıtır Piştirme Fonksiyonu,  Turbo +,  Üst/Alt Isıtma, ✓ Açık, – Kapalı

¹ Pişirilen malzeme, verilen süreden önce yeterli derecede kızarırsa, tepsiyi belirtilen süre dolmadan fırından alabilirsiniz.

Pandispanya hamuru

Kek/Kurabiye (Aksesuar)		 [°C]		 5 1	 [dk.]	CF
Pasta tabanı (2 yumurta) (tel ızgara, kelepçeli kalıp, Ø 26 cm) ¹		160–170 ²	–	2	15–25	–
Pasta tabanı (4–6 yumurta) (tel ızgara, kelepçeli kalıp, Ø 26 cm) ¹		150–160 ²	–	2	30–40	–
Pandispanya* (tel ızgara, kelepçeli kalıp, Ø 26 cm) ¹		180	–	2	25–35	–
		150–170 ²	–	2	25–45	–
Pandispanya (1 tepsi)		180–190 ²	✓	1	15–25	–

 Program,  Sıcaklık,  Booster,  5 Raf seviyesi,  Piştirme süresi, CF Çıtır Piştirme Fonksiyonu,  Üst/Alt Isıtma,  Turbo +, ✓ Açık, – Kapalı













* Ayarlar EN 60350-1 standardı şartları için de geçerlidir.







¹ Mat, koyu renk fırın kalıpları kullanınız ve bunları tam ortasına denk gelecek şekilde tel ızgaranın üzerine koyunuz.

² Pişirilecek malzemeyi fırına vermeden önce, fırını ısıtınız.

Piştirme tabloları



















Ekler hamuru, Milföy hamuru, Beze











Kek/Kurabiye (Aksesuar)		 [°C]		 5 1	 [dk.]	CF
Profiterol (1 tepsi)		160–170	–	2	30–40	✓
		160–170	–	2	25–35 ¹	✓ ²
Milföy hamurundan börek (1 tepsi)		180–190	–	2	20–30	–
Milföy hamurundan börek (2 tepsi)		180–190	–	1+3	20–30 ³	–
Makaron (1 tepsi)		120–130	–	2	25–50	✓
Makaron (2 tepsi)		120–130	–	1+3	25–50 ³	✓
Beze (1 tepsi, her biri Ø 6 cm'lik 6 adet)		80–100	–	2	120–150	✓
Beze (2 tepsi, her biri Ø 6 cm'lik 6 adet)		80–100	–	1+3	150–180	✓

 Program,  Sıcaklık,  Booster,  5
1 Raf seviyesi,  Piştirme süresi, CF Çıtır Piştirme Fonksiyonu,  Turbo +,  Nem ilaveli + Turbo+, ✓ Açık, – Kapalı

- ¹ Piştirme işlemi başladıktan 8 dakika sonra 1 buhar püskürtme işlemi uygulayınız.
- ² Çıtır piştirme fonksiyonunu piştirme işlemi başladıktan 15 dakika sonra açınız.
- ³ Piştirilen malzeme, verilen süreden önce yeterli derecede kızarırsa, tepsileri belirtilen süre dolmadan fırından alabilirsiniz.

Baharatlılar

Yemek (Aksesuar)		 [°C]		 ⁵ ₁	 [dk.]	CF
Baharatlı turta (1 tepsi)		220–230 ¹	✓	1	30–40	✓
		180–190	–	1	45–55	✓
Soğanlı tart (1 tepsi)		180–190 ¹	✓	2	25–35	✓
		170–180	–	2	30–40	✓
Pizza, mayalı hamur (1 tepsi)		170–180	✓	2	25–35	✓
		210–220 ¹	–	2	20–30	✓
Pizza, Quark hamuru (1 tepsi)		170–180	✓	2	25–35	✓
		190–200 ¹	✓	3	25–35	✓
Dondurulmuş, hazır pizza (tel ızgara)		200–210	–	2	20–25	–
Tost* (tel ızgara)		300	–	3	5–8	–
Üstü kızartılan yemekler/graten, (örneğin tost) (standart tepsi üstünde tel ızgara)		275 ²	–	3	3–6	–
Izgara sebze (standart tepsi üzerinde tel ızgara)		275 ²	–	4	5–10 ³	✓
		250 ²	–	3	5–10 ³	✓
Ratatouille (1 standart tepsi)		180–190	–	2	40–60	–

 Program,  Sıcaklık,  Booster, ⁵₁ Raf seviyesi,  Piştirme süresi, CF Çıtır Piştirme Fonksiyonu,  Üst/Alt Isıtma,  Yoğun piştirme,  Turbo +,  Eco Turbo,  Büyük Izgara,  Turbo Izgara, ✓ Açık, – Kapalı

* Ayarlar EN 60350-1 standardı şartları için de geçerlidir.



















¹ Pişirilecek malzemeyi fırına vermeden önce, fırını ısıtınız.











² Pişirilecek malzemeyi fırına yerleştirmeden önce, fırını 5 dakika ısıtınız.

³ Piştirme süresinin yarısı geçtikten sonra mümkünse pişirilen malzemeyi çeviriniz.

Piştirme tabloları

Sıđır eti

Yemek (Aksesuar)		 [°C]		 5 1	 [dk.]	 [°C]
Sıđır rosto, yakl. 1 kg (kapaklı kızartma kabı)	 ²	150–160 ³	✓	2	120–130 ⁶	–
	 ²	170–180 ³	✓	2	120–130 ⁶	–
	 ²	180–190	–	2	160–180 ⁷	–
Sıđır fileto, yakl. 1 kg (standart tepsi)	 ²	180–190 ³	✓	2	25–60	45–75
Sıđır fileto, “az pişmiş”, yakl. 1 kg ¹	 ²	80–85 ⁴	–	2	70–80	45–48
Sıđır fileto, “orta”, yakl. 1 kg ¹	 ²	90–95 ⁴	–	2	80–90	54–57
Sıđır fileto, “iyi pişmiş”, yakl. 1 kg ¹	 ²	95–100 ⁴	–	2	110–130	63–66
Rozbif, yakl. 1 kg (standart tepsi)	 ²	180–190 ³	✓	2	35–65	45–75
Rozbif, “az pişmiş”, yakl. 1 kg ¹	 ²	80–85 ⁴	–	2	80–90	45–48
Rozbif, “orta”, yakl. 1 kg ¹	 ²	90–95 ⁴	–	2	110–120	54–57
Rozbif, “iyi pişmiş”, yakl. 1 kg ¹	 ²	95–100 ⁴	–	2	130–140	63–66
Burger, Köfte ^{*1}		300 ⁵	–	4	15–25 ⁸	–

 Program,  Sıcaklık,  Booster,  Raf seviyesi,  Piştirme süresi,  İç sıcaklık,  Otomatik kızartma,  Üst/Alt Isıtma,  Eco Turbo,  Büyük Izgara, ✓ Açık, – Kapalı

* Ayarlar EN 60350-1 standardı şartları için de geçerlidir.

¹ Tel ızgara ve standart tepsiyi kullanınız.

² Eti önce ocakta mühürleyiniz.

³ Pişirilecek malzemeyi fırına vermeden önce, fırını ısıtınız.

⁴ Fırını önceden 120 °C sıcaklıkta 15 dakika ısıtınız. Pişirilecek malzemeyi fırına verdiğinizde sıcaklığı düşürünüz.















⁵ Pişirilecek malzemeyi fırına yerleştirmeden önce, fırını 5 dakika ısıtınız.









⁶ Önce kapak kapalı olarak pişiriniz. 90 dakika geçtikten sonra kapağı kaldırınız ve yaklaşık 0,5 litre sıvı ilave ediniz.

⁷ Önce kapak kapalı olarak pişiriniz. 100 dakika geçtikten sonra kapağı kaldırınız ve yaklaşık 0,5 l sıvı ilave ediniz.

⁸ Piştirme süresinin yarısı geçtikten sonra mümkünse pişirilen malzemeyi çeviriniz.

Dana eti

Yemek (Aksesuar)		 [°C]		 5 1	 [dk.]	 [°C]
Dana rosto, yakl. 1,5 kg (kapaklı kızartma kabı)		160–170 ³	✓	2	120–130 ⁵	–
		170–180 ³	✓	2	120–130 ⁵	–
Dana fileto, yakl. 1 kg (standart tepsi)		160–170 ³	✓	2	30–60	45–75
Dana fileto “az pişmiş”, yakl. 1 kg ¹		80–85 ⁴	–	2	50–60	45–48
Dana fileto “orta”, yakl. 1 kg ¹		90–95 ⁴	–	2	80–90	54–57
Dana fileto “iyi pişmiş”, yakl. 1 kg ¹		95–100 ⁴	–	2	90–100	63–66
Dana sırt “az pişmiş”, yakl. 1 kg ¹		80–85 ⁴	–	2	80–90	45–48
Dana sırt “orta”, yakl. 1 kg ¹		90–95 ⁴	–	2	100–130	54–57
Dana sırt “iyi pişmiş”, yakl. 1 kg ¹		95–100 ⁴	–	2	130–140	63–66

 Program,  Sıcaklık,  Booster,  5
1 Raf seviyesi,  Piştirme süresi,  İç sıcaklık,
 Otomatik kızartma,  Üst/Alt Isıtma, ✓ Açık, – Kapalı

¹ Tel ızgara ve standart tepsiyi kullanınız.

² Eti önce ocakta mühürleyiniz.



















³ Pişirilecek malzemeyi fırına vermeden önce, fırını ısıtınız.









⁴ Fırını önceden 120 °C sıcaklıkta 15 dakika ısıtınız. Pişirilecek malzemeyi fırına verdiğinizde sıcaklığı düşürünüz.

⁵ Önce kapak kapalı olarak pişiriniz. 90 dakika geçtikten sonra kapağı kaldırınız ve yaklaşık 0,5 litre sıvı ilave ediniz.

Piştirme tabloları

Domuz eti

Yemek (Aksesuar)		 Sıcaklık [°C]		 Raf seviyesi ⁵	 Piştirme süresi [dk.]	 İç sıcaklık [°C]
Domuz rosto, yakl. 1 kg (kapaklı kızartma kabı)		160–170	✓	2	130–140 ⁶	80–90
		170–180	✓	2	130–140 ⁶	80–90
Domuz rosto, derisiyle, yakl. 2 kg (kızartma kabı)		180–190	✓	2	130–150 ^{7,8,9}	80–90
		190–200	✓	2	130–150 ^{8,9}	80–90
Domuz fileto, yakl. 350 g ¹		90–100 ⁴	–	2	70–90	63–69
Domuz budu rosto, yakl. 1,5 kg (kapaklı kızartma kabı)		160–170	–	2	130–160 ¹⁰	80–90
Tütsülenmiş domuz eti, yakl. 1 kg (standart tepsi)		150–160	✓	2	50–60 ⁷	63–68
Tütsülenmiş domuz eti, yakl. 1 kg ¹		95–105 ⁴	–	2	140–160	63–66
Rulo köfte, yakl. 1 kg (standart tepsi)		170–180	✓	2	60–70 ⁸	80–85
		190–200	✓	2	70–80 ⁸	80–85
Domuz pastırması ¹		300 ⁵	–	4	3–5	–
Kızarmış sosis ¹		220 ⁵	–	3	8–15 ¹¹	–

 Program,  Sıcaklık,  Booster,  Raf seviyesi⁵,  Piştirme süresi,  İç sıcaklık,  Otomatik kızartma,  Üst/Alt Isıtma,  Nem ilaveli + Turbo+,  Eco Turbo,  Büyük Izgara, ✓ Açık, – Kapalı

¹ Tel ızgara ve standart tepsiyi kullanınız.

² Eti önce ocakta mühürleyiniz.

³ Çıtır piştirme fonksiyonunu açınız.

⁴ Fırını önceden 120 °C sıcaklıkta 15 dakika ısıtınız. Pişirilecek malzemeyi fırına verdiğinizde sıcaklığı düşürünüz.

⁵ Pişirilecek malzemeyi fırına yerleştirmeden önce, fırını 5 dakika ısıtınız.

⁶ Önce kapak kapalı olarak pişiriniz. 60 dakika geçtikten sonra kapağı kaldırınız ve yaklaşık 0,5 litre sıvı ilave ediniz.

⁷ Ön ısıtma evresinin ardından piştirme süresi boyunca 3 kez manuel buhar püskürtme işlemi uygulayınız.













⁸ Piştirme süresinin yarısı geçtikten sonra yaklaşık 0,5 litre sıvı ilave ediniz.

⁹ Çıtır piştirme fonksiyonunu piştirme işlemi başladıktan 60 dakika sonra kapatınız.

¹⁰ Önce kapak kapalı olarak pişiriniz. 100 dakika geçtikten sonra kapağı kaldırınız ve yaklaşık 0,5 l sıvı ilave ediniz.

¹¹ Piştirme süresinin yarısı geçtikten sonra mümkünse pişirilen malzemeyi çeviriniz.

Kuzu, Av Eti

Yemek (Aksesuar)		 [°C]		 5 1	 [dk.]	 [°C]
Kuzu but, kemikli, yakl. 1,5 kg (kapaklı kızartma kabı)		170–180	–	2	100–120 ⁴	64–82
Kemiksiz kuzu sırt (standart tepsi)	 ¹	180–190 ²	✓	2	10–20	53–80
Kemiksiz kuzu sırt (tel ızgara ve standart tepsi)	 ¹	95–105 ³	–	2	40–60	54–66
Geyik sırt, kemiksiz (standart tepsi)	 ¹	160–170 ²	–	2	70–90	60–81
Karaca sırt, kemiksiz (standart tepsi)	 ¹	140–150 ²	–	2	25–35	60–81
Kemiksiz dana budu, yakl. 1 kg (kapaklı kızartma kabı)	 ¹	170–180	–	2	100–120 ⁴	80–90

 Program,  Sıcaklık,  Booster,  5
1 Raf seviyesi,  Piştirme süresi,  İç sıcaklık,
 Üst/Alt Isıtma, ✓ Açık, – Kapalı

¹ Eti önce ocakta mühürleyiniz.















² Pişirilecek malzemeyi fırına vermeden önce, fırını ısıtınız.





³ Fırını önceden 120 °C sıcaklıkta 15 dakika ısıtınız. Pişirilecek malzemeyi fırına verdiğinizde sıcaklığı düşürünüz.

⁴ Önce kapak kapalı olarak pişiriniz. 50 dakika geçtikten sonra kapağı kaldırmaz ve yaklaşık 0,5 l sıvı ilave ediniz.

Piştirme tabloları

Kümes Hayvanları, Balık

Yemek (Aksesuar)		 [°C]		 5 1	 [dk.]	 [°C]
Kümes hayvanı, 0,8–1,5 kg (standart tepsi)		170–180	✓	2	55–65	85–90
Tavuk, yakl. 1,2 kg (standart tepsi üzerinde tel ızgara)		180–190 ¹	–	2	60–70 ³	85–90
Kümes hayvanı, yakl. 2 kg (kızartma kabı)		180–190	✓	2	100–120 ⁴	85–90
		190–200	✓	3	100–120 ⁴	85–90
Kümes hayvanı, yakl. 4 kg (kızartma kabı)		160–170	✓	2	180–200 ⁵	90–95
		180–190	✓	2	180–200 ⁵	90–95
Balık, 200–300 g (örneğin alabalık) (standart tepsi)		210–220 ²	–	2	15–25 ⁶	75–80
Balık, 1–1,5 kg (örneğin alabalık) (standart tepsi)		210–220 ²	–	2	30–40 ⁶	75–80
Folyoda balık fileto, 200–300 g (standart tepsi)		200–210	–	2	25–30	75–80

 Program,  Sıcaklık,  Booster,  5
1 Raf seviyesi,  Piştirme süresi,  İç sıcaklık,  Otomatik kızartma,  Turbo ızgara,  Üst/Alt ısıtma,  Nem ilaveli + Üst/Alt ısıtma,  Eco Turbo, ✓ Açık, – Kapalı

¹ Pişirilecek malzemeyi fırına yerleştirmeden önce, fırını 5 dakika ısıtınız.

² Pişirilecek malzemeyi fırına vermeden önce, fırını ısıtınız.

















³ ızgara malzemesini mümkünse ızgara süresinin yarısı geçtikten sonra çeviriniz.









⁴ Piştirme işleminin başında yaklaşık 0,25 litre sıvı ekleyiniz.

⁵ 30 dakika sonra yaklaşık 0,5 litre sıvı ekleyiniz.

⁶ Piştirme işlemi başladıktan 5 dakika sonra 1 manuel buhar püskürtme işlemi uygulayınız.

EN 60350-1 uyarınca test yemekleri

Test yemekleri (Aksesuar)		 [°C]		 ⁵ ₁	 [dk.]	CF
Küçük kekler (1 fırın tepsisi ¹)		150	–	2	30–40	–
		160 ⁴	–	3	20–30	–
Küçük kekler (2 fırın tepsisi ¹)		150 ⁴	–	1+3	25–35	–
Sıkma kurabiye (1 tepsi ¹)		140	–	2	35–45	–
		160 ⁴	–	3	25–35	–
Sıkma kurabiye (2 tepsi ¹)		140	–	1+3	40–50 ⁶	–
Elmalı turta (tel ızgara ¹ , kelepçeli kalıp ² , Ø 20 cm)		160	–	2	90–100	–
		180	–	1	85–95	–
Pandispanya (tel ızgara ¹ , kelepçeli kalıp ² , Ø 26 cm)*		180	–	2	25–35	–
		³ 150–170 ⁴	–	2	25–45	–
Tost* (tel ızgara ¹)		300	–	3	5–8	–
Burger (Standart tepsi ¹ üzerinde tel ızgara ¹)		300 ⁵	–	4	15–25 ⁷	–

 Program,  Sıcaklık,  Booster,  ⁵₁ Seviye,  Pişirme süresi, CF Crisp fonksiyonu,  Turbo +,  Üst/Alt Isıtma,  Büyük Izgara, ✓ açık, – kapalı

- ¹ Sadece orijinal Miele aksesuarları kullanınız.
- ² Mağ, koyu renk bir kelepçeli kalıp kullanınız. Kalıbı tel ızgaranın ortasına koyunuz.
- ³ Genel olarak belirtilen sıcaklıklardan daha düşük olanını seçiniz ve yemeği belirtilen pişirme sürelerinden kısa olanının ardından kontrol ediniz.
- ⁴ Fırını, yemeği fırına vermeden önce ısıtınız.
- ⁵ Fırını yemeği fırına vermeden 5 dakika önce ısıtınız.
- ⁶ Pişirilen malzeme, verilen süreden önce yeterli derecede kızarırsa, tepsiyi belirtilen süre dolmadan fırından alabilirsiniz.
- ⁷ Pişirme süresinin yarısı geçtikten sonra pişirilen malzemeyi çeviriniz.

Test Enstitüsüne yönelik bilgiler

EN 60350-1 standardına göre enerji verimliliği sınıfı

Enerji verimliliği sınıfı EN 60350-1 standardına göre belirlenir.

Enerji verimliliği sınıfı: A+

Ölçümü gerçekleştirirken şu bilgileri dikkate alınız:

- Ölçüm, Eco Turbo  programında gerçekleştirilir.
- Aydınlatma | 15 saniye “Açık” ayarını seçiniz (bkz. „Ayarlar - Aydınlatma“ bölümü).
- Ölçüm sırasında fırın içinde sadece ölçüm için gerekli aksesuarlar bulunur. FlexiC-lip teleskopik raylar gibi olası mevcut aksesuarları veya yan paneller veya tavan paneli gibi katalitik kaplı parçaları kullanmayınız.
- Enerji verimliliği sınıfının belirlenmesine yönelik önemli bir şart, fırın kapağının ölçüm sırasında sıkıca kapalı olmasıdır. Kullanılan ölçüm elemanlarına bağlı olarak kapak lastiğinin sızdırmazlığı bir miktar bozulabilir. Bunun da ölçüm sonuçları üzerinde olumsuz etkileri olur.

Bu kusur, kapağa bastırmak yoluyla dengelenir. Bunun için bazı koşullar altında uygun teknik yardımcı aletler gerekebilir. Bu kusur, normal kullanım sırasında ortaya çıkmaz.

Ev tipi fırın broşürü

65/2014 ve 66/2014 sayılı yönetmelik (Avrupa Normu) uyarınca

MIELE	
Model adı/-tanımlayıcısı	H 7365 BP, H 7464 BP
Bölme başına düşen Enerji Verimliliği Endeksi (EEI _{cavity})	81,7
Bölme başına düşen Enerji Verimliliği sınıfı	
A+++ (en verimli) ile D arası (en az verimli)	A+
Konvansiyonel moddaki bir döngü sırasında elektrikli fırının bir bölümündeki standart yükü ısıtmak için gereken bölme başına düşen enerji (gaz) tüketimi (elektrik nihai enerjisi)	1,10 kWh
Fanlı moddaki bir döngü sırasında elektrikli fırının bir bölümündeki standart yükü ısıtmak için gereken bölme başına düşen enerji (gaz) tüketimi (elektrik nihai enerjisi)	0,71 kWh
Bölme sayısı	1
Bölme başına düşen ısıtma kaynağı (elektrik veya gaz)	electric
Fırın içi hacmi	76 l
Cihaz kütlesi	47,0 kg

Kapalı durumda güç tüketimi, güncel saat göstergesi kapalı	Maks. 0,3 W
Kapalı durumda güç tüketimi, güncel saat göstergesi açık	Maks. 0,8 W
Ağ bağlantılı hazırda bekleme modunda güç tüketimi	Maks. 2,0 W
Kapalı moda geçme süresi	20 dk.
Ağ bağlantılı hazırda bekleme modunda kapalı moda geçme süresi	20 dk.
Wi-Fi modülünün frekans bandı	2,4000 – 2,4835 GHz
Wi-Fi modülünün iletim gücü	Maks. 100 mW

Uygunluk Beyanı

Miele, bu fırının 2014/53/AB Direktifine uygun olduğunu beyan eder.

AB Uygunluk Beyanı'nın tam metni aşağıdaki internet adreslerinden birinden edinilebilir:

- miele.com.tr adresinde Ürünler/Karşıdan İndirmeler sayfasından
- <https://miele.com.tr/kilavuzlar> adresindeki Servis, Bilgi talebi sayfasından ürün adı veya seri numarası girilerek

İletişim modülü için telif hakları ve lisanslar

İletişim modülünün kullanımı ve kumandası için Miele, kendi yazılımlarını ya da Açık Kaynak lisans koşulları kapsamında olmayan üçüncü taraf yazılımlarını kullanmaktadır. Bu yazılımlar/yazılım bileşenleri telif hakları ile korunur. Miele ve üçüncü tarafların telif haklarına saygı gösterilmesi gerekmektedir.

Ayrıca bu iletişim modülünde Açık Kaynak lisans koşulları bağlamında aktarılabilir olan yazılım bileşenleri de mevcuttur. İlgili telif hakkı bildirimleriyle birlikte, mevcut Açık Kaynak bileşenlerine, geçerli lisans koşullarının kopyalarına ve diğer bilgilere, bir web tarayıcısı üzerinden IP ile yerel olarak (http://<ip_adresse>/Licenses) ulaşabilirsiniz. Orada ifade edilen Açık Kaynak lisans koşullarıyla ilgili yükümlülük ve garanti düzenlemeleri, sadece ilgili hak sahipleriyle ilgili olarak geçerlidir.

Satış ve Pazarlama Şirketinin Adresi:

Miele Elektrikli Aletler Dış Ticaret ve Pazarlama Ltd. Şti
Fatih Sultan Mehmet Mah. Poligon Cad. Buyaka 2 Sitesi
C Kule 2. Blok, No.8/B Kat 1
34771 Tepeüstü-Ümraniye / İstanbul
Türkiye

Müşteri Hizmetleri: 444 11 22

E-Mail: info@miele.com.tr

İnternet: www.miele.com.tr

EEE yönetmeliğine uygundur

Üretici Adresi:

Almanya
Miele & Cie. KG
Carl-Miele-Straße 29
33332 Gütersloh

H 7464 BP, H 7365 BP

tr-TR

M.-Nr. 11 235 291 / 00