





## Návod k obsluze a instalaci Pračka



Před umístěním, instalací a uvedením přístroje do provozu si **bezpodmínečně** přečtěte tento návod k obsluze. Tím ochráníte sebe a zabráníte škodám.

# Obsah

---

|   |    |
|---|----|
| <b>Váš příspěvek k ochraně životního prostředí</b> .....  | 6  |
| <b>Bezpečnostní pokyny a varovná upozornění</b> .....   | 7  |
| <b>Obsluha pračky</b> .....   | 15 |
| Ovládací panel.....   | 15 |
| Symboly na ovládacím panelu .....   | 16 |
| Symboly na displeji .....   | 17 |
| Senzorová tlačítka a dotykový displej se senzorovými tlačítky.....                                      | 18 |
| Základní menu .....   | 18 |
| Příklady ovládání .....   | 19 |
| <b>První uvedení do provozu</b> .....   | 20 |
| <b>Praní z hlediska ochrany životního prostředí</b> .....   | 25 |
| Spotřeba pracích prostředků.....  | 25 |
| <b>1. Připravit prádlo</b> .....  | 26 |
| <b>2. Naplnit pračku</b> .....  | 27 |
| <b>3. Zvolit program</b> .....  | 28 |
| <b>4. Zvolit nastavení programu</b> .....   | 29 |
| <b>5. Přidat prací prostředek</b> .....   | 31 |
| Samostatná aviváž nebo tužení.....  | 32 |
| Samostatné škrobení .....   | 32 |
| <b>6. Spustit program - konec programu</b> .....  | 35 |
| <b>Předvolba startu</b> .....   | 36 |
| <b>Přehled programů</b> .....   | 37 |
| Speciální programy.....   | 39 |
| Programové pakety .....   | 42 |
| <b>Extra funkce</b> .....   | 49 |
| předepírání  .....   | 49 |
| namáčení  .....      | 49 |
| předmáčení  .....    | 49 |
| předžehlení  .....   | 49 |
| máchání navíc  ..... | 49 |
| <b>Zvláštnosti v průběhu programu</b> .....   | 50 |
| Odstředování.....   | 50 |
| Ochrana proti pomačkání.....  | 50 |

|   |    |
|---|----|
| <b>Změna průběhu programu</b> .....                                 | 51 |
| Změna programu .....  | 51 |
| Storno programu .....   | 51 |
| Zapnutí pračky po přerušení sítě.....                               | 51 |
| Doplnění/odebrání prádla .....                                      | 52 |
| <b>Prací prostředky</b> .....                                       | 53 |
| Správný prací prostředek .....                                      | 53 |
| Doporučení k pracím prostředkům dle nařízení (EU) č. 1015/2010..... | 53 |
| <b>Čištění a ošetřování</b> .....                                   | 54 |
| Čištění pláště a panelu .....                                       | 54 |
| Čištění zásuvky pro dávkování pracích prostředků .....              | 54 |
| Čištění bubny, prací vany a odtokového systému .....                | 56 |
| Čištění sítěk na přívodu vody .....                                 | 56 |
| <b>Co udělat, když ...?</b> .....                                   | 58 |
| Nedá se spustit žádný prací program .....                           | 58 |
| Storno programu a chybové hlášení .....                             | 59 |
| Na displeji je chybové hlášení .....                                | 60 |
| Neuspokojivý výsledek praní.....                                    | 61 |
| Všeobecné problémy s automatickou pračkou.....                      | 62 |
| Nedají se otevřít dvířka. ....                                      | 64 |
| Otevření dvířek při ucpaném odtoku nebo výpadku proudu.....         | 65 |
| <b>Servisní služba</b> .....  | 68 |
| Kontakt při závadách .....  | 68 |
| Databáze EPREL .....  | 68 |
| Příslušenství k dokoupení.....                                      | 68 |
| <b>Instalace</b> .....  | 69 |
| Čelní pohled .....  | 69 |
| Zadní pohled .....  | 70 |
| Možnosti umístění .....   | 71 |
| Pokyny k umístění .....   | 71 |
| Přeprava pračky na místo instalace .....                            | 72 |
| Plocha pro umístění.....  | 73 |
| Odstranění přepravní pojistky.....                                  | 73 |
| Montáž přepravní pojistky .....                                     | 75 |
| Vyrovnání pračky .....  | 76 |
| Upevňovací úchytka pro sokl .....                                   | 77 |
| Externí řídicí zařízení.....  | 79 |
| Inkasní systém.....   | 79 |

# Obsah

---

|  |           |
|--|-----------|
| Připojení vody .....                   | 80        |
| Předpis pro Německo .....              | 80        |
| Přípojka studené vody .....            | 80        |
| Připojení na teplou vodu* .....        | 81        |
| Vypouštění vody .....                  | 82        |
| Vypouštěcí ventil .....                | 82        |
| Vypouštěcí čerpadlo .....              | 82        |
| Elektrické připojení .....             | 83        |
| <b>Technické údaje</b> .....           | <b>84</b> |
| Prohlášení o shodě .....               | 85        |
| <b>Údaje o spotřebě</b> .....          | <b>86</b> |
| <b>Uživatelská úroveň</b> .....        | <b>87</b> |
| Přístup přes kód .....                 | 87        |
| Změna kódu .....                       | 87        |
| Otevření uživatelské úrovně .....      | 87        |
| Opuštění uživatelské úrovně .....      | 87        |
| Jazyk .....                            | 88        |
| Jas .....                              | 88        |
| Denní čas .....                        | 88        |
| Hlasitost bzučáku .....                | 88        |
| Hlasitost tlačítek .....               | 88        |
| Hlasitost uvítacího tónu .....         | 88        |
| Tón při chybě .....                    | 88        |
| Memory .....                           | 88        |
| Ochrana proti pomačkání .....          | 89        |
| Ochlazení prací lázně .....            | 89        |
| Režim vypnutí zobrazení .....          | 89        |
| Časová předvolba .....                 | 90        |
| Název programu .....                   | 90        |
| Zobrazení parametrů .....              | 90        |
| Voda na predeprání .....               | 91        |
| Voda na hlavní praní .....             | 91        |
| Voda na první máchání .....            | 91        |
| Voda na poslední máchání .....         | 91        |
| Nízký tlak vody .....                  | 92        |
| Snímání napl. zásobníku .....          | 92        |
| Čítač včasných varování .....          | 92        |
| Hladina vody vyvářka/barevné .....     | 92        |
| Hladina vody snadno ošetřovat .....    | 92        |
| Teplota predepr. vyvářka/barevné ..... | 92        |
| Doba predeprání .....                  | 93        |

|   |     |
|---|-----|
| Doba praní vyvářka/barevné.....                             | 93  |
| Doba praní snadno ošetřovat.....                            | 93  |
| Předmáchnání vyvářka/barevné.....                           | 93  |
| Předmáchnání snadno ošetřovat.....                          | 93  |
| Předeprání vyvář./ bar./snadno oš.....                      | 93  |
| Počet máchnání vyvářka/barevné.....                         | 93  |
| Počet máchnání snadno ošetřovat.....                        | 94  |
| Máchnání s dezinfekcí.....                                  | 94  |
| Programové balíčky.....                                     | 94  |
| Kód dezinfekčního programu.....                             | 95  |
| Snížení teploty.....  | 95  |
| Množstevní automatika.....                                  | 95  |
| CapDosing.....  | 95  |
| Předžehlení.....  | 95  |
| Hygiena.....  | 95  |
| Automatické dávkování.....                                  | 96  |
| Justážní hodnota dávkování 1–6.....                         | 96  |
| Výběr KOM modulu.....                                       | 96  |
| Disponibilita digitálních produktů Miele.....               | 97  |
| WiFi/LAN.....   | 97  |
| Přihlášení do sítě.....                                     | 98  |
| Externí blokování programu.....                             | 98  |
| Signál odpojení ve špičce.....                              | 98  |
| Zamezit odpojení ve špičce.....                             | 98  |
| Remote.....   | 98  |
| RemoteUpdate.....   | 99  |
| SmartGrid.....  | 99  |
| Třífázový proud.....  | 99  |
| Topení.....   | 99  |
| Právní informace.....                                       | 100 |
| Autorská práva a licence na ovládací a řídicí software..... | 100 |
| Inkasní přístroj.....                                       | 100 |
| Nastavení pro inkasní přístroje.....                        | 100 |
| Zpětný signál na inkasní přístroj.....                      | 101 |
| Zablokování inkasního přístroje.....                        | 101 |
| Bezplatné programy.....                                     | 102 |
| Zrušení signálu platby.....                                 | 102 |
| Prodleva inkas. přístroje.....                              | 102 |

# Váš příspěvek k ochraně životního prostředí

---

## Likvidace obalu

Obal slouží k manipulaci a chrání přístroj před poškozením během přepravy. Obalové materiály byly zvoleny s přihlédnutím k aspektům ochrany životního prostředí a k možnostem jejich likvidace a obecně jsou recyklovatelné.

Vrácení obalů do materiálového cyklu šetří suroviny. Využívejte sběrná místa cenných materiálů a možnosti vrácení. Přepravní obaly odebere zpět Váš specializovaný prodejce Miele.

## Likvidace starého přístroje

Elektrické a elektronické přístroje často obsahují cenné materiály. Obsahují také určité látky, směsi a díly, které byly nutné pro jejich funkci a bezpečnost. V domovním odpadu a při neodborném nakládání mohou poškodit lidské zdraví a životní prostředí. Svůj starý přístroj proto v žádném případě nedávejte do domovního odpadu.



Místo toho využijte oficiální sběrná a vratná místa pro bezplatné odevzdávání a využití elektrických a elektronických přístrojů zřízená obcemi, prodejci nebo společnostmi Miele. Podle zákona jste sami zodpovědní za vymazání případných osobních údajů na likvidovaném starém přístroji. Ze zákona máte povinnost vyjmout a přitom nezničit staré baterie a staré akumulátory, které nejsou pevně uzavřené v přístroji, a lampy, které lze vyjmout bez zničení. Zaneste je do vhodné sběrné, kde je můžete bezplatně odevzdat. Postarejte se prosím o to, aby byl Váš starý přístroj až do doby odvezení uložen mimo dosah dětí.

# Bezpečnostní pokyny a varovná upozornění

Tato pračka odpovídá předepsaným bezpečnostním předpisům. Neodborné používání však může vést k úrazům osob a věcným škodám.

Než uvedete pračku do provozu, pozorně si přečtete návod k obsluze. Obsahuje důležité pokyny pro montáž, bezpečnost, používání a údržbu. Tím chráníte sebe a zabráníte poškození pračky.

Podle normy IEC 60335-1 upozorňuje Miele výslovně na to, že je bezpodmínečně nutné přečíst si a dodržovat kapitolu věnovanou instalaci pračky a bezpečnostní pokyny a varovná upozornění.

Miele neodpovídá za škody, které vzniknou v důsledku nedbání těchto pokynů.

Tento návod k obsluze uschovejte a předejte ho případnému novému majiteli.

Pokud budou do manipulace s pračkou zasvěcovány další osoby, tak je nutné zpřístupnit jim nebo vysvětlit tyto bezpečnostní pokyny a varovná upozornění.

## Používání ke stanovenému účelu

- ▶ Pračka je určena výhradně k praní textilií, které výrobce na etiketě pro ošetřování deklaruje jako vhodné pro praní. Jiné účely použití mohou být nebezpečné. Výrobce neručí za škody způsobené použitím odporujícím stanovenému účelu nebo chybnou obsluhou.
- ▶ Pračku je nutno provozovat podle návodu k obsluze, je třeba provádět její údržbu a kontrolovat její funkčnost.
- ▶ Pračka není určena pro provozování venku.
- ▶ Tato pračka smí být provozována i ve veřejných oblastech.
- ▶ Osoby, které vzhledem ke svým fyzickým, smyslovým a psychickým schopnostem nebo kvůli nezkušenosti nebo neznalosti nejsou schopné pračku bezpečně obsluhovat, ji nesmí používat bez dohledu nebo pokynů zodpovědné osoby.

## Bezpečnostní pokyny a varovná upozornění

---

- ▶ Děti mladší osmi let se nesmí samy pohybovat v blízkosti pračky, ledaže by byly pod stálým dozorem.
- ▶ Děti starší osmi let smí pračku používat bez dozoru jen tehdy, když jim byla její obsluha vysvětlena tak, že ji dokážou obsluhovat bezpečně. Děti musí být schopné rozpoznat a chápat možná nebezpečí v případě chybné obsluhy.
- ▶ Děti nesmí pračku bez dozoru čistit ani na ní provádět údržbu.
- ▶ Dohlížejte na děti, které se zdržují v blízkosti pračky. Dětem nikdy nedovolte, aby si s pračkou hrály.
- ▶ Dezinfekční programy nesmí být přerušeny, protože jinak může být výsledek dezinfekce jen omezený. Standard dezinfekce termických a chemotermických postupů musí provozovatel v praxi zajistit odpovídajícími zkouškami.



## Technická bezpečnost

▶ Před umístěním pračku zkontrolujte ohledně zjevných vnějších poškození. Poškozenou pračku neinstalujte a neuvádějte do provozu.

▶ Elektrická bezpečnost pračky je zajištěna jen tehdy, když je připojena k elektrickému systému s ochranným vodičem nainstalovanému podle předpisů.

Je velmi důležité, aby bylo splnění tohoto základního požadavku přezkontrolováno a v případě pochybností byla elektrická instalace budovy prověřena kvalifikovaným elektrikářem.

Miele neodpovídá za škody způsobené chybějícím nebo přerušeným ochranným vodičem.

▶ Neodborně provedené opravy mohou uživatele vystavit značným nebezpečím, za která výrobce neručí. Opravy smí provádět pouze kvalifikovaní pracovníci pověřeni společností Miele, jinak při následných škodách nevzniká nárok na záruku.

▶ Na pračce neprovádějte změny, které nebyly výslovně povoleny společností Miele.

▶ V případě poruchy nebo při čištění a ošetřování je pračka elektricky odpojená od sítě jen tehdy, když:

- je vytažena síťová zástrčka pračky ze zásuvky nebo
- je vypnutý jistič instalace budovy nebo
- je úplně vyšroubovaná šroubovací pojistka instalace budovy.

Viz kapitola „Instalace“, odstavec „Elektrické připojení“.

## Bezpečnostní pokyny a varovná upozornění

---

- ▶ Když je poškozený síťový připojovací kabel, musí být vyměněn servisní službou Miele, aby uživatel nebyl vystaven nebezpečí.
- ▶ Pračku připojujte na vodu jen pomocí nové sady hadic. Staré sady hadic se nesmí použít znovu. Kontrolujte sady hadic v pravidelných intervalech. Pak je můžete včas vyměnit a zabránit vodním škodám.
- ▶ Vadné díly smíte nahradit jen originálními náhradními díly Miele. Jen u těchto dílů Miele ručí za to, že v plném rozsahu splňují bezpečnostní požadavky.
- ▶ Z bezpečnostních důvodů nepoužívejte prodlužovací kabely, roz-dvojky apod. (nebezpečí požáru v důsledku přehřátí).
- ▶ Při profesionálním používání pračky platí předpisy a úpravy ně-meckého zákona o úrazovém pojištění (DGUV). Doporučuje se provádět kontroly podle předpisů a úprav německého zákona o úrazovém pojištění – DGUV100-500 /kapitola 2.6 / odstavec 4. Zkušební protokol potřebný pro dokumentování zkoušky je k dostání u servisní služby Miele.
- ▶ Tato pračka nesmí být provozována na nestabilních místech (např. na lodi).
- ▶ Dbejte pokynů v kapitole „Instalace“ a respektujte kapitolu „Tech-nické údaje“.
- ▶ Když je pračka opatřená síťovou zástrčkou, musí být vždy zajištěn přístup k zástrčce, aby bylo kdykoliv možné pračku odpojit od elek-trické sítě.

# Bezpečnostní pokyny a varovná upozornění

---

- ▶ Pokud je plánováno pevné elektrické připojení, musí být v místě instalace stále přístupné zařízení odpojovací všechny póly pračky od elektrického napájení.
- ▶ Tato pračka je kvůli zvláštním požadavkům (například ohledně teploty, vlhkosti, chemické odolnosti, odolnosti proti otěru a vibracím) vybavená speciální žárovkou. Tato žárovka se smí používat jen ke stanovenému účelu. Žárovka není vhodná pro osvětlení místnosti. Výměnu smí provádět jen kvalifikovaný pracovník pověřený společností Miele nebo servisní služba Miele.  
V této pračce je 1 světelný zdroj třídy energetické účinnosti G.
- ▶ Občasný nebo trvalý provoz na soběstačném nebo se sítí nesynchronizovaném zařízení pro napájení energií (jako např. ostrovní síť, záložní systémy) je možný. Předpokladem provozu je, aby u zařízení pro napájení energií byly dodrženy specifikace normy EN 50160 nebo srovnatelné.  
Bezpečnostní opatření stanovená pro domovní instalaci a pro tento výrobek Miele musí být co do své funkce a způsobu práce zajištěna i v ostrovním provozu nebo v provozu nesynchronizovaném se sítí nebo být v instalaci nahrazena rovnocennými opatřeními. Jak je popsáno například v aktuálním vydání VDE-AR-E 2510-2.
- ▶ Opravy pračky smí provádět pouze servisní služba Miele, jinak zaniká nárok na záruku.

## Provozní zásady

- ▶ Maximální množství náplně je 8,0 kg (suchého prádla). Částečně snížené kapacity náplní pro jednotlivé programy najdete v kapitole „Přehled programů“.
- ▶ Neumísťujte pračku do prostorů ohrožených mrazem. Zamrzlé hadice by se mohly roztrhnout nebo prasknout a při teplotách pod bodem mrazu se může snížit spolehlivost elektroniky.

## Bezpečnostní pokyny a varovná upozornění

---

- ▶ Před uvedením do provozu odstraňte přepravní pojistku na zadní straně pračky (viz kapitola „Instalace“, odstavec „Odstranění přepravní pojistky“). Při odstředování může neodstraněná přepravní pojistka poškodit pračku a vedle stojící nábytek nebo přístroje.
- ▶ Na dobu delší nepřítomnosti (např. dovolená) uzavřete vodovodní kohoutek, a to především tehdy, když není v blízkosti pračky podlahová výpust (kanál).
- ▶ Nebezpečí zaplavení! Před zavěšením vypouštěcí hadice do umyvadla zkontrolujte, zda voda odtéká dostatečně rychle. Zajistěte vypouštěcí hadici proti vyklouznutí. Zpětná síla vytékající vody může vytlačit nezajištěnou hadici z umyvadla.
- ▶ Dbejte na to, abyste s prádlem neprali cizí tělesa (např. hřebíky, jehly, mince, kancelářské svorky). Cizí tělesa mohou poškodit součásti přístroje (např. prací vanu, prací bubnu). Poškozené součásti mohou zase způsobit poškození prádla.
- ▶ Při správném dávkování pracího prostředku není nutné odvápnování pračky. Pokud by Vaše pračka přesto byla zavápněná tak silně, že by bylo nutné odvápnění, použijte speciální odvápnovací prostředky s ochranou proti korozi. Tyto speciální odvápnovací prostředky obdržíte prostřednictvím Vašeho specializovaného prodejce Miele nebo u servisní služby Miele. Přísně dodržujte pokyny k použití odvápnovacího prostředku.
- ▶ U textilií, které byly ošetřeny čisticími prostředky obsahujícími rozpouštědla, musí být provedena zkouška, zda se tyto textilie smí připravovat v pračce. Kritérii zkoušky jsou upozornění na nebezpečí, ekologičnost produktů a další údaje.
- ▶ V pračce nikdy nepoužívejte čisticí prostředky obsahující ředidla (např. prací benzin). Mohly by se poškodit součásti přístroje a vzniknout jedovaté páry. Hrozí nebezpečí požáru a výbuchu.
- ▶ V blízkosti pračky neskladujte ani nepoužívejte benzin, petrolej nebo jiné snadno vznětlivé látky. Nebezpečí požáru a výbuchu

## Bezpečnostní pokyny a varovná upozornění

---

- ▶ Barvicí prostředky musí být vhodné pro použití v pračce. Přísně dodržujte pokyny k použití výrobce.
- ▶ Odbarvovací prostředky mohou vést ke korozi kvůli svým sloučeninám obsahujícím síru. Odbarvovací prostředky se v pračce nesmí používat.
- ▶ Zabraňte styku nerezových povrchů (přední stěna, horní kryt, opláštění) s tekutými čisticími a dezinfekčními prostředky obsahujícími chlor nebo chlornan sodný. Působení těchto prostředků může vyvolat korozi nerez oceli. Agresivní výpary chloru mohou rovněž způsobit korozi. Otevřené obaly těchto prostředků neukládejte v bezprostřední blízkosti přístroje.
- ▶ Na čištění pračky se nesmí používat vysokotlaká myčka a proud vody.
- ▶ Při používání a kombinování pomocných pracích prostředků a speciálních produktů bezpodmínečně dbejte pokynů k použití výrobců. Každý prostředek používejte jen tak, jak to stanoví výrobce, abyste se vyhnuli poškození materiálu a silným chemickým reakcím.
- ▶ Pokud se prací prostředek dostane do očí, ihned je vypláchněte velkým množstvím vlažné vody. Při náhodném požití se ihned poraďte s lékařem. Osoby s poškozenou nebo citlivou pokožkou by se měly vyhnout styku s pracím prostředkem.
- ▶ Při doplňování nebo odebírání prádla během hlavního praní se můžete dostat do styku s pracím prostředkem, zvláště když se dáváku externě. Sahejte do bubnu opatrně. Při styku pokožky s pracím roztokem opláchněte prací roztok ihned vlažnou vodou.

### Příslušenství

- ▶ Používejte výhradně originální příslušenství Miele. Pokud budou namontovány nebo vestavěny jiné díly, zaniká veškerá záruka nebo ručení poskytované společností Miele.

## Bezpečnostní pokyny a varovná upozornění



---

- ▶ Sušičky Miele a pračky Miele lze uspořádat do sloupu. K tomu je nutná montážní sada pro věžové uspořádání pračky a sušičky, která je dostupná jako příslušenství k dokoupení. Je nutné dbát na to, aby se montážní sada pro věžové uspořádání pračky a sušičky hodila k sušičce Miele a pračce Miele.
- ▶ Dbejte na to, aby byl sokl Miele, který je k dostání jako příslušenství k dokoupení, vhodný pro tuto pračku.
- ▶ Miele Vám poskytuje až 15letou, nejméně však 10letou, záruku dodání náhradních dílů pro zachování funkčnosti po skončení sériové výroby Vaší pračky.

Miele neodpovídá za škody, které vzniknou v důsledku nedbání bezpečnostních pokynů a varovných upozornění.

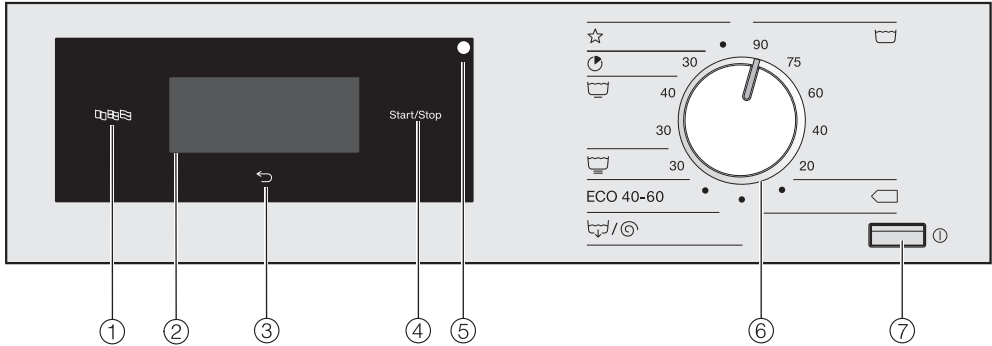
## Ovládací panel









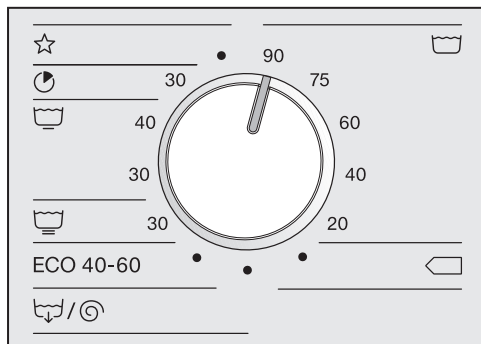

- ① **senzorové tlačítko jazyk**   
Pro volbu aktuálního jazyka pro ovládání.  
Po skončení programu se znovu zobrazí jazyk uživatele.
- ② **dotykový displej se sensorovými tlačítky**  
Zobrazuje zvolený program.  
Sensorovými tlačítky na dotykovém displeji se volí nastavení programu.
- ③ **senzorové tlačítko zpět**   
Návrat v menu o jednu úroveň.
- ④ **senzorové tlačítko start/stop**  
Spustí zvolený program a ukončí spuštěný program.

- ⑤ **optické rozhraní**  
Pro servisní službu.
- ⑥ **volič programů**  
Pro volbu pracích programů.  
Voličem programů lze otáčet doprava nebo doleva.
- ⑦ **tlačítko**   
Pro zapnutí a vypnutí pračky.  
Z důvodu úspory energie se pračka automaticky vypne. K vypnutí dojde 15 minut po skončení programu/ochrany proti pomačkání nebo po zapnutí, pokud nebude provedena žádná další obsluha.

# Obsluha pračky

## Symbole na ovládacím panelu



- |  |                                 |
|--|---------------------------------|
|  | <b>vyvářka/barevné prádlo</b>   |
|  | <b>bavlna</b> <40°C / <60°C     |
|  | <b>speciální programy</b>       |
|  | <b>expres</b>                   |
|  | <b>snadno ošetřovatelné</b>     |
|  | <b>jemné prádlo</b>             |
| ECO 40-60  | <b>bavlna ECO 40-60</b>         |
|  | <b>odčerpávání/odstředování</b> |



## Symbole na displeji



**Teplota:** Sensorovým tlačítkem *teplota* můžete nastavit teplotu pracího programu.



**Počet otáček:** Sensorovým tlačítkem *počet otáček* můžete nastavit otáčky pracího programu při odstředování.



**Extra funkce:** Sensorovým tlačítkem *extra funkce* můžete k pracímu programu zvolit další extra funkce.



**Předepírání:** Sensorovým tlačítkem *předepírání* můžete k pracímu programu zvolit extra funkci *předepírání*.



**Předžehlení:** Sensorovým tlačítkem *předžehlení* můžete k pracímu programu zvolit extra funkci *předžehlení*.



**Namáčení:** Sensorovým tlačítkem *namáčení* můžete k pracímu programu zvolit extra funkci *namáčení*.



**Máchání navíc:** Sensorovým tlačítkem *máchání navíc* můžete k pracímu programu zvolit přidavný cyklus máchání.



**Další volby:** Sensorovým tlačítkem *další volby* můžete nastavit další volby.



**CapDosing:** Sensorovým tlačítkem *CapDosing* můžete zvolit dávkování pracího prostředku z kapsle.



**Uživatelská úroveň:** Sensorovým tlačítkem *uživatelská úroveň* můžete změnit nastavení pračky.



**Předvolba startu:** Sensorovým tlačítkem *předvolba startu* můžete nastavit čas spuštění pracího programu ...





... nebo čas ukončení



... nebo dobu do spuštění programu.

# Obsluha pračky

## Senzorová tlačítka a dotykový displej se sensorovými tlačítky

Senzorová tlačítka ,  a *start/stop* a senzorová tlačítka na displeji reagují na dotyk prstu. Každý dotyk je potvrzen tónem tlačítka. Hlasitost tónu tlačítek můžete změnit nebo tón můžete vypnout (viz kapitola „Uživatelská úroveň“).

Špičatými nebo ostrými předměty jako např. tužkami můžete poškrábat ovládací panel se sensorovými tlačítky a dotykovým displejem.

Dotýkejte se ovládacího panelu jen prsty.

## Základní menu

V základním menu pracího programu se v závislosti na programu zobrazují různé hodnoty.

U programů s pevným nastavením teploty:

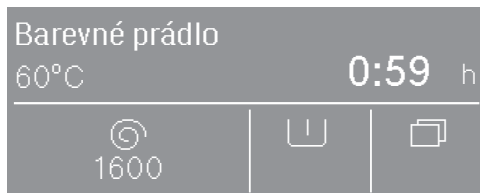

- zvolený program s nastavenou teplotou
- doba trvání programu
- nastavený počet otáček při odstředování
- volitelné extra funkce
- další volitelné volby a nastavení uživatelské úrovně

U programů s variabilním nastavením teploty:

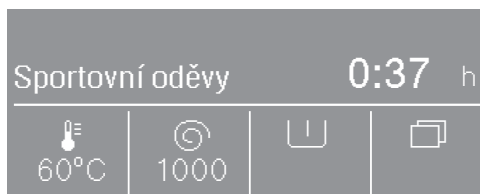

- zvolený program
- doba trvání programu
- nastavená teplota
- nastavený počet otáček při odstředování
- volitelné extra funkce

- další volitelné volby a nastavení uživatelské úrovně

## Příklady ovládání

### Výběrové seznamy

Podle šipek  $\wedge$  a  $\vee$  vpravo na displeji poznáte, že je k dispozici výběrový seznam.

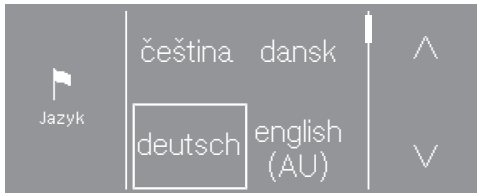

Stisknutím sensorového tlačítka  $\vee$  se výběrový seznam posune dolů. Stisknutím sensorového tlačítka  $\wedge$  se výběrový seznam posune nahoru.

Přetáčecí lišta indikuje, že následují další možnosti výběru.

Aktuálně zvolená hodnota je označena rámečkem.

Stiskněte požadovanou hodnotu, abyste ji zvolili.

### Jednoduchá volba

Když nevidíte šipky, volba se omezuje na zobrazené hodnoty.

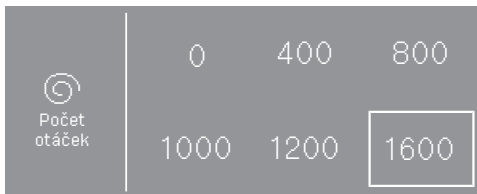

Aktuálně zvolená hodnota je označena rámečkem.

Stiskněte požadovanou hodnotu, abyste ji zvolili.

### Nastavení číselných hodnot

Pro změnu číselné hodnoty používejte šipky  $\wedge$  a  $\vee$  nad nebo pod měněnými číslicemi.



Tiskněte šipky  $\wedge$  a  $\vee$  a potvrzujte sensorovým tlačítkem OK.

### Opuštění submenu

Submenu opustíte zvolením sensorového tlačítka zpět  $\leftarrow$ .

Pokud v submenu zvolíte hodnotu a nepotvrdíte ji pomocí OK, tak tuto hodnotu odmítnete sensorovým tlačítkem  $\leftarrow$ .

# První uvedení do provozu

 Poškození v důsledku chybného umístění a připojení.

Chybné umístění a připojení pračky vede k závažným věcným škodám.

Dbejte kapitoly „Instalace“.

## Vyprázdnění bubny

V bubnu se může nacházet koleno pro vypouštěcí hadici nebo montážní materiál.

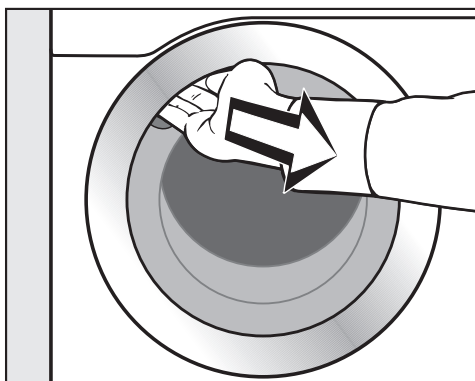

- Otevřete dvířka.
- Vyjměte koleno a montážní materiál.
- Dvířka lehce přibouchněte.

## Zapnutí pračky

- Stiskněte tlačítko ①.

Rozsvítí se uvítání.

Při prvním uvádění do provozu se definují nastavení pro běžný provoz pračky. Některá nastavení lze měnit jen během prvního uvádění do provozu. Potom je může změnit jen servisní služba Miele.

Provedte první uvedení do provozu celé.

Nastavení jsou navíc popsána v kapitole „Uživatelská úroveň“.

## Nastavení jazyka displeje

Budete vyzváni, abyste nastavili jazyk displeje. Změna jazyka je možná kdykoli (viz kapitola „Uživatelská úroveň“, odstavec „Jazyk“).

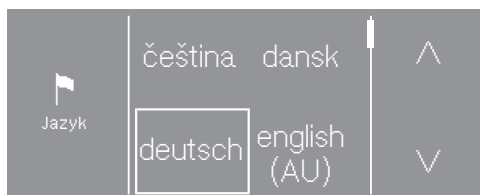

- Tiskněte sensorové tlačítko  $\wedge$  nebo  $\vee$ , dokud se na displeji neobjeví požadovaný jazyk.
- Stiskněte sensorové tlačítko požadovaného jazyka.

Zvolený jazyk je označený rámečkem a displej přejde k dalšímu nastavení.

## Upozornění na externí přístroje

Následuje upozornění na externí hardware.

- Potvrďte sensorovým tlačítkem OK.

Před prvním uváděním do provozu připojte XCI Box nebo adaptér nebo zasuňte komunikační modul do šachty pro moduly na zadní straně sušičky. K tomu musí být pračka odpojená od elektrické sítě. Až potom začněte s uváděním do provozu.

## Nastavení jasu displeje

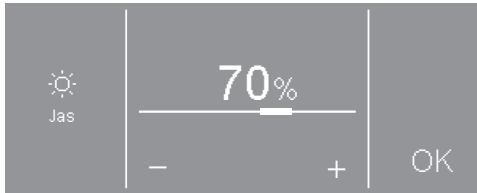

- Sensorovými tlačítky – a + nastavte požadovaný jas a potvrďte ho sensorovým tlačítkem OK.

Displej přejde k dalšímu nastavení.

## Potvrzení dotazu na denní čas

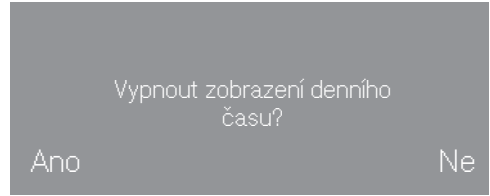

- Stiskněte sensorové tlačítko ano nebo ne.

Pokud jste zvolili ano, nastavení Denní čas se přeskočí.

Pokud jste zvolili ne, přejde displej do nastavení Denní čas.

## Nastavení denního času

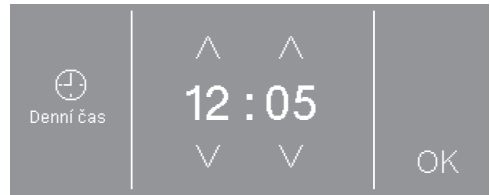

- Sensorovými tlačítky v a ^ nastavte denní čas a potvrďte ho sensorovým tlačítkem OK.

Displej přejde k dalšímu nastavení.

# První uvedení do provozu

## Volba programových paketů



■ Tiskněte sensorové tlačítko ^ nebo v, dokud se na displeji neobjeví požadovaný programový paket.

■ Stiskněte sensorové tlačítko programového paketu.

Na displeji se zobrazí příslušné programy.

Aktivované programy jsou označené rámečkem.



■ Stiskněte sensorové tlačítko programů.

Programy se aktivují (rámeček) nebo deaktivují (bez rámečku).

■ Potvrďte sensorovým tlačítkem OK.

Displej se vrátí k zobrazení programových paketů.

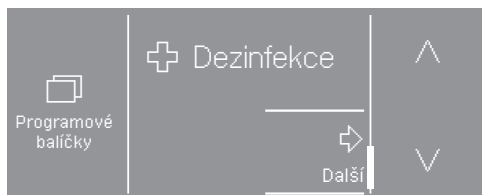

■ Zvolte další programové pakety nebo potvrďte volbu sensorovým tlačítkem další.

Displej přejde k dalšímu nastavení.

## Zapnutí automatického dávkování

Automatické dávkování lze aktivovat přes XCI-Box nebo KOM-modul.

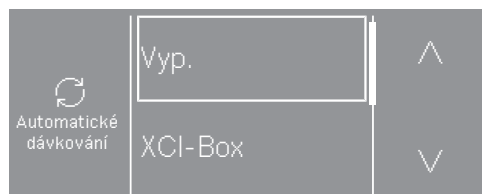

■ Tiskněte sensorové tlačítko ^ nebo v, dokud se na displeji neobjeví požadovaná volba.

■ Stiskněte sensorové tlačítko této volby.

■ Pokud automatické dávkování nechcete zapnout, stiskněte sensorové tlačítko Vyp..

Displej přejde k dalšímu nastavení.

### Instalace inkasního přístroje

Když chcete nainstalovat inkasní přístroj, přečtěte si kapitolu „Uživatelská úroveň“, odstavec „Inkasní přístroj“.

Když inkasní přístroj nainstalovat nechcete, můžete jeho instalaci přeskočit.

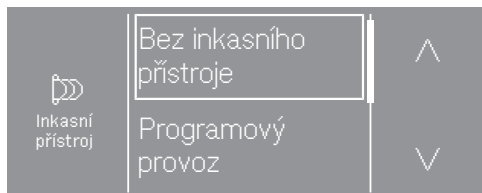

- Stiskněte sensorové tlačítko Bez inkasního přístroje.

Displej přejde k dalšímu nastavení.

### Volba vody předeprání

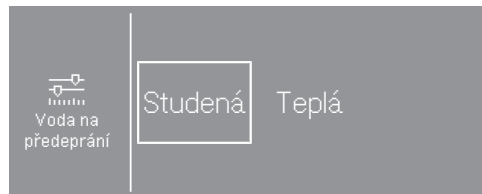

- Stiskněte sensorové tlačítko studená, když je pračka připojená jen na studenou vodu, nebo teplá, když je pračka připojená na studenou i na teplou vodu.

Displej přejde k dalšímu nastavení.

### Volba vody hlavního praní

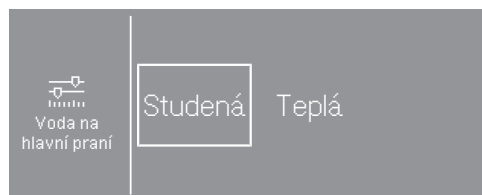

- Stiskněte sensorové tlačítko studená, když je pračka připojená jen na studenou vodu, nebo teplá, když je pračka připojená na studenou i na teplou vodu.

Na displeji se zobrazí další informace.

# První uvedení do provozu

## Odstranění přepravní pojistky

Displej Vám připomene, že musíte odstranit přepravní pojistku.

 Poškození v důsledku neodstraněné přepravní pojistky.

Neodstraněná přepravní pojistka může vést k poškození pračky a vedle ní umístěného nábytku nebo přístrojů.

Odstraňte přepravní pojistku podle popisu v kapitole „Instalace“.

- Potvrďte odstranění přepravní pojistky sensorovým tlačítkem *OK*.

Na displeji se objeví hlášení: Provedte zprovoznění dle návodu k obsluze.

- Potvrďte hlášení sensorovým tlačítkem *OK*.

## Ukončení uvádění do provozu

Pro ukončení uvádění do provozu musíte spustit program *vyvářka/barevné prádlo 60°C* bez prádla a bez pracího prostředku.

Při přerušení elektrické sítě před spuštěním prvního pracího programu (například vypnutím tlačítkem ) se první uvádění do provozu může provést ještě jednou.

Jestliže prací program běžel déle než 20 minut, opakované první uvedení do provozu nelze provést.

- Otevřete vodovodní kohoutky.
- Otočte volič programů do polohy  *vyvářka/barevné prádlo 60°C*.

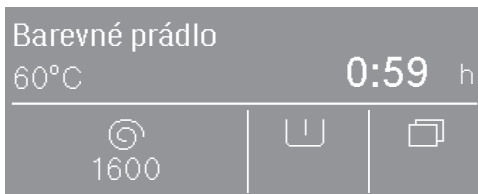

- Stiskněte sensorové tlačítko *start/stop*.

Po skončení programu je první uvedení do provozu ukončeno.

Když jsou připnuté dezinfekční programy, musíte jako první prací cyklus provést program *termická dezinfekce* s vhodným pracím prostředkem, avšak bez náplně.



# Praní z hlediska ochrany životního prostředí

## Spotřeba energie a vody

- Využívejte maximální kapacitu náplně příslušného pracího programu. Spotřeba elektrické energie a vody je potom nejnižší ve vztahu k celkovému množství prádla.
- Programy účinné z hlediska spotřeby elektrické energie a vody zpravidla trvají déle. Prodloužením doby průběhu programu je možné snížit dosaženou teplotu vody při zachování stejného výsledku praní.

Například program *ECO 40-60* trvá déle než program *vyvářka/barevné prádlo* 40 °C nebo 60 °C. Program *ECO 40-60* je však účinnější z hlediska spotřeby elektrické energie a vody.

- V programu *expres* perte drobné, mírně znečištěné prádlo.
- Moderní prací prostředky umožňují prát při snížených teplotách (např. 20 °C). Z důvodu úspory energie použijte příslušná nastavení teploty.
- Při praní s nízkými teplotami nebo tečutými pracími prostředky hrozí nebezpečí vytváření choroboplodných zárodků a zápachů v pračce. Pro hygienu v pračce se doporučuje příležitostně spustit cyklus praní s teplotou vyšší než 60 °C.

## Spotřeba pracích prostředků

- Používejte maximálně tolik pracího prostředku, kolik je uvedeno na jeho obalu.
- Při dávkování dbejte stupně znečištění prádla.
- Při menších množstvích naplnění snižte množství pracího prostředku (při polovičním naplnění asi o 1/3 méně pracího prostředku).

## Informace k následnému strojovému sušení

Zvolené otáčky při odstředování mají vliv na zbytkovou vlhkost prádla a emise hluku pračky.

Čím vyšší otáčky při odstředování zvolíte, tím menší je zbytková vlhkost prádla. Zvýší se ovšem emise hluku pračky.

Pro úsporu energie při sušení zvolte nejvyšší možný počet otáček při odstředování pro příslušný prací program.

# 1. Připravit prádlo

## Vyprázdnění kapes

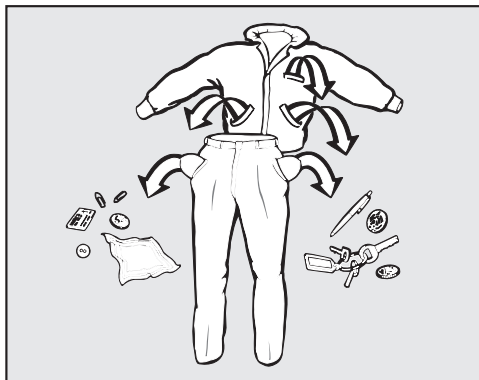

- Vyprázdněte kapsy.

⚠ Poškození cizími předměty.

Hřebíky, mince, kancelářské sponky atd. mohou poškodit textilie a součásti.

Před praním zkontrolujte prádlo ohledně cizích předmětů a odstraňte je.

## Roztřídění prádla

- Roztřídte textilie podle barev a symbolů na etiketách pro ošetření.

## Předběžné ošetření skvrn

- Před praním odstraňte případné skvrny na textiliích. Skvrny odstraníte tak, že se jich budete lehce dotýkat nezabarvujícím nebo neodbarvujícím hadříkem.

⚠ Poškození čisticími prostředky obsahujícími rozpouštědla.

Čisticí benzin, prostředky na skvrny atd. mohou poškodit plastové díly. Při ošetřování textilií dbejte na to, aby nedošlo k potřísnění dílů z umělé hmoty.

⚠ Nebezpečí výbuchu v důsledku čisticích prostředků obsahujících rozpouštědla.

Při používání čisticích prostředků obsahujících rozpouštědla může vzniknout výbušná směs.

V pračce nepoužívejte čisticí prostředky obsahující rozpouštědla.

## Všeobecné tipy

- Neperte textilie, které jsou deklarovány jako **nevhodné** pro praní v pračce (☒).
- Záclyny: odstraňte háčky, šňůrky a pásky nebo je svažte do uzlíku.
- Podprsenky: přišijte nebo odstraňte uvolněné tvarovací součásti.
- Obaťte prádlo naruby, pokud to doporučuje výrobce textilu.
- Zapněte klasické zipy, suché zipy, háčky a očka.
- Povlaky peřin a polštářů zapněte, aby se do nich nedostalo drobné prádlo.
- Další tipy najdete v kapitole „Přehled programů“.

## 2. Naplnit pračku

### Otevření dvířek

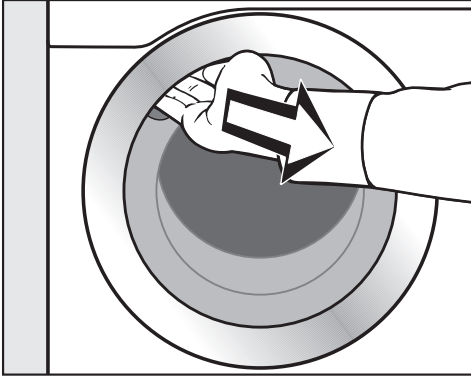

- Za úchyt otevřete dvířka.

Než naplníte buben prádlem, zkontrolujte ho, zda v něm nejsou cizí předměty.

- Vložte rozvinuté prádlo do bubnu a volně je rozložte.

Různě velké kusy prádla zesílí prací účinek a prádlo se při odstředování lépe rozdělí.

Při maximálním množství naplnění je relativně nejnižší spotřeba energie a vody vzhledem k celkovému množství naplnění. Přeplnění zhoršuje výsledek praní a podporuje vytváření záhybů.

### Zavření dvířek

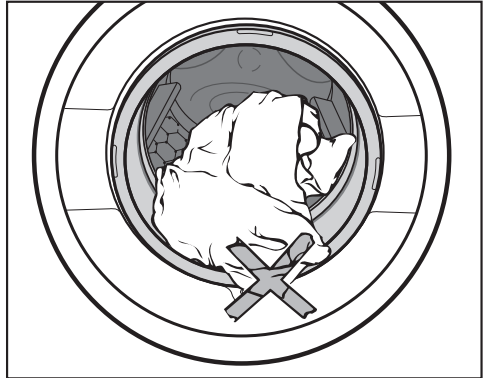

- Dávejte pozor, aby se prádlo nepřiskříplo mezi dvířky a těsněním.

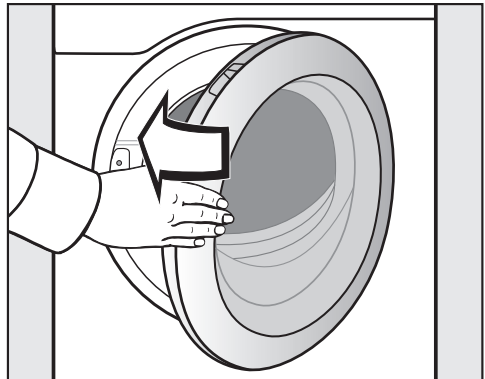

- Dvířka lehce přibouchněte.

### 3. Zvolit program

#### Zapnutí pračky

- Stiskněte tlačítko ①.

Zapne se osvětlení bubnu.

Osvětlení bubnu zhasne automaticky po 5 minutách nebo po spuštění programu.

#### Volba programu

##### Volba standardních programů voličem programů

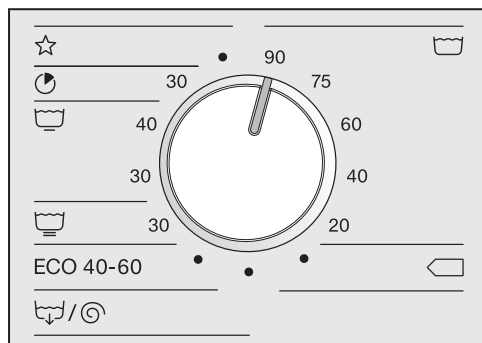

- Otočte volič programů na požadovaný program.

Na displeji se zobrazuje zvolený program. Displej pak přejde do základního menu programu.

##### Volba speciálních programů polohou voliče programů ☆

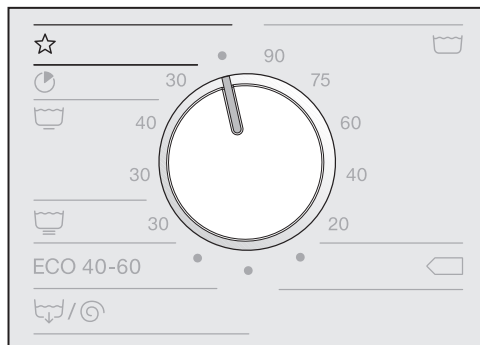

- Otočte volič programů do polohy ☆.

Na displeji můžete zvolit požadovaný program.

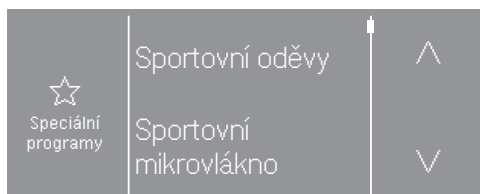

- Tiskněte sensorové tlačítko ^ nebo v, dokud se na displeji nebude zobrazovat požadovaný program.
- Stiskněte sensorové tlačítko programu.

Na displeji se zobrazí základní menu programu.

## 4. Zvolit nastavení programu

### Volba teploty

U některých programů můžete změnit přednastavenou teplotu.

- Stiskněte sensorové tlačítko *teplota* .

Na displeji se objeví:

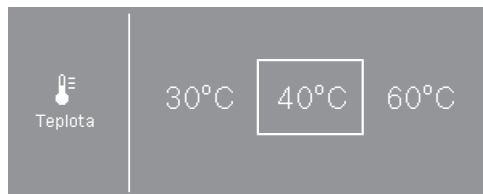

- Zvolte požadovanou teplotu.

Zvolená teplota je označena rámečkem.

### Volba počtu otáček při odstřeďování

Předvolený počet otáček můžete změnit.

- Stiskněte sensorové tlačítko *počet otáček* .

Na displeji se objeví:

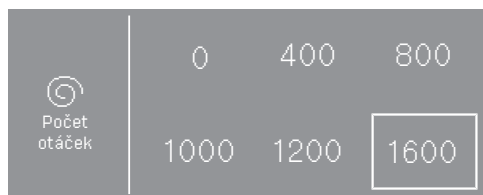

- Zvolte požadované otáčky odstřeďování.

Zvolené otáčky jsou označeny rámečkem.

### Volba extra funkcí

K pracímu programu můžete zvolit extra funkce.

U některých programů je jedna extra funkce nabízena přímo v základním menu.

- Stiskněte sensorové tlačítko extra funkce, extra funkce se aktivuje.

U některých programů se extra funkce volí přes submenu *extra funkce*.

- Stiskněte sensorové tlačítko *extra funkce* .



- Postupně zvolte jednu nebo dvě z nabízených extra funkcí.

Ne všechny extra funkce lze zvolit u všech pracích programů. Pokud se některá extra funkce nenabízí, není pro prací program přípustná.

## 4. Zvolit nastavení programu

---

### Zvolení dalších voleb

Můžete aktivovat dávkování z kapsle, zvolit předvolený čas startu nebo změnit nastavení pračky.

- Stiskněte sensorové tlačítko .

Na displeji se objeví:

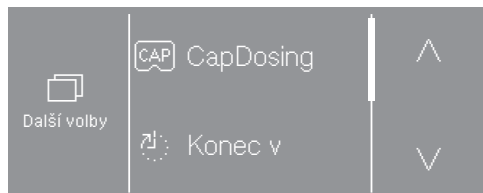

- Zvolte požadovanou volbu.

Displej přejde do submenu zvolené volby.

U některých programů není možná předvolba startu a *CapDosing*.

## 5. Přidat prací prostředek

Pračka Vám poskytuje různé možnosti přidávání pracího prostředku.

### Zásuvka pro dávkování pracích prostředků

Můžete používat všechny prací prostředky, které jsou vhodné pro pračky.

#### Dávkování pracího prostředku

Při dávkování dbejte údajů výrobce pracího prostředku.

Předávkování vede ke zvýšenému napěnění.  
Vyhýbejte se předávkování.

Dávkování závisí na:

- množství prádla
- stupni znečištění prádla
- tvrdosti vody

| rozmezí tvrdosti | celková tvrdost v mmol/l | německá tvrdost °dH |
|------------------|--------------------------|---------------------|
| měkká (I)        | 0–1,5                    | 0–8,4               |
| střední (II)     | 1,5–2,5                  | 8,4–14              |
| tvrdá (III)      | nad 2,5                  | nad 14              |

Jestliže neznáte rozmezí tvrdosti vody, informujte se u Vašeho vodárenského podniku.

### Plnění pracího prostředku

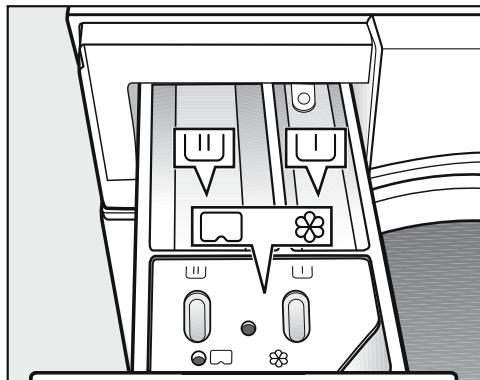

- Vytáhněte zásuvku pro dávkování pracích prostředků a naplňte její komory pracím prostředkem.

- U pracího prostředku pro predeprání (doporučené rozdělení celkového množství pracího prostředku:  $\frac{1}{3}$  do komory U a  $\frac{2}{3}$  do komory U))
- U pracího prostředku pro hlavní praní
- ✿/ avivážní prostředek, tužidlo, tekutý škrob a kapsle

U dezinfekčních programů se přihrádky U a U) mohou plnit pracím prostředkem pro hlavní praní, pokud není zvoleno predeprání.

## 5. Přidat prací prostředek

### Samostatná aviváž nebo tužení

- Zvolte program *extra máchání*.
- V případě potřeby upravte počet otáček při odstředování.

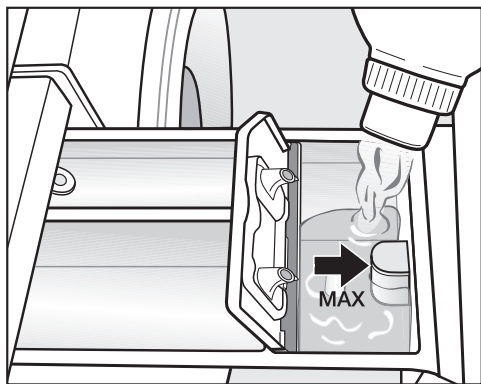

- Avivážní prostředek, tužidlo nebo tekutý škrob dávejte do komory ☼.

**Dbejte maximální výšky naplnění.**

- Stiskněte tlačítko *start/stop*.

S posledním mácháním se prostředek vypláchne. Na konci pracího programu zůstane v komoře ☼ malé množství zbytkové vody.

### Samostatné škrobení

- Škrobicí prostředek dávkujte a připravujte podle údajů na obalu.
- Zvolte program *škrobení*.
- Naplňte škrobem komoru ☼.
- Stiskněte tlačítko *start/stop*.

**Tip:** Po několika samostatných nebo automatických škrobeních vyčistěte zásuvku pro dávkování pracích prostředků, zvláště násosku.

### Odbarvovací a barvicí prostředky

⚠ Poškození odbarvovacími prostředky.

Odbarvovací prostředky vedou ke korozi v pračce.

Nepoužívejte v pračce žádné odbarvovací prostředky.



Barvicí prostředky musí být vhodné pro použití v pračce. Bezpodmínečně dbejte pokynů k použití od výrobce.



## 5. Přidat prací prostředek

### Dávkování z kapsle

Existují kapsle se třemi různými obsahy:

-  = ošetrovací prostředky na textil (např. avivážní prostředky, impregnační prostředky)
-  = doplňkové prostředky (např. zesilovače pracího účinku)
-  = prací prostředky (jen pro hlavní praní)

K pracímu programu lze nyní vybrat kapsli.



Podle toho, jaké nastavení jste zvolili, se pro tento program dávkuje z kapsle prací prostředek, doplňkový prostředek nebo ošetrovací prostředek na textil.

Kapsle obsahuje vždy správné množství prostředku na jedno praní.

Kapsle si můžete zakoupit v internetovém obchodu Miele, u servisní služby Miele nebo u Vašeho specializovaného prodejce Miele.

 **Ohrožení zdraví kapslemi.**  
Látky obsažené v kapslích mohou vést k ohrožení zdraví při styku s pokožkou nebo při požití.  
Kapsle ukládejte mimo dosah dětí.

### Zapnutí dávkování z kapsle

- Stiskněte sensorové tlačítko *další volby* .
- Stiskněte sensorové tlačítko *CapDosing* .

Na displeji se zobrazí druhy kapslí, které lze k programu zvolit.

- Zvolte požadovaný druh kapslí.

Displej přejde do základního menu a zobrazuje se na něm zvolená kapsle.

### Vložení kapsle

- Otevřete zásuvku pro dávkování pracích prostředků.

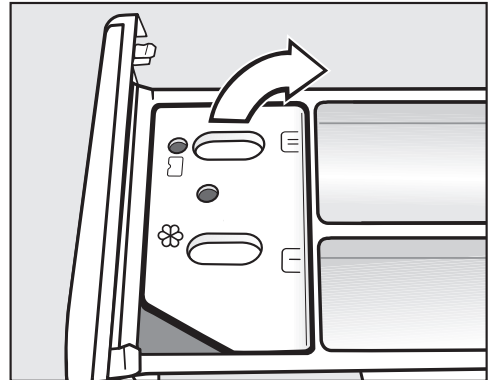

- Otevřete víko přihrádky .

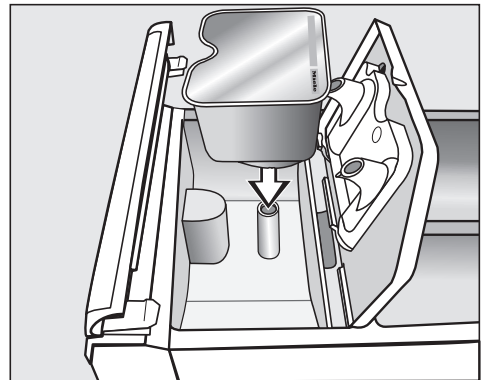

## 5. Přidat prací prostředek

- Kapsli pevně přitlačte.

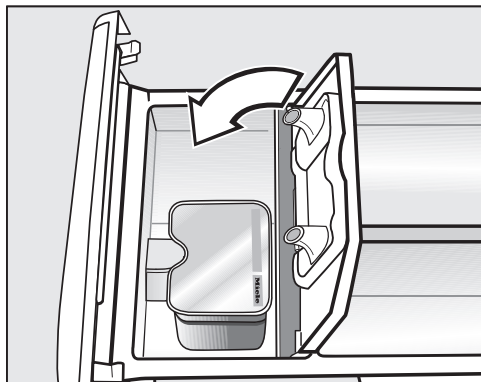

- Zavřete víko a pevně je zatlačte.
- Zavřete zásuvku pro dávkování pracích prostředků.

Při vkládání kapsle do zásuvky pro dávkování pracích prostředků se zásuvka otevře. Je-li nepoužitá kapsle opět odstraněna, může vytéci. Otevřenou kapsli vyřadte.

Obsah kapsle příslušného druhu se do programu praní přidá ve správném okamžiku.

Při dávkování z kapsle natéká voda do komory ☼ výhradně přes kapsli. Při použití kapsle nedávejte doplňkový avivážní prostředek do komory ☼.

- Po skončení programu odstraňte prázdnou kapsli.

Z technických důvodů zůstává v kapsli malé zbytkové množství vody.

### Vypnutí nebo změna dávkování z kapsle

Vypnutí nebo změna jsou možné jen před spuštěním programu.

- Stiskněte senzorové tlačítko .
- Zvolte CapDosing a deaktivujte zvolený druh kapsle.

### Externí dávkování

Pračka je připravena na připojení k externím dávkovacím systémům pracích prostředků. Pro externí dávkování je potřebná konstrukční sada, kterou musí nainstalovat specializovaný prodejce Miele nebo servisní služba Miele.

## 6. Spustit program - konec programu

### Inkasní přístroj

Jestliže je k dispozici inkasní přístroj, dbejte výzvy k placení na displeji.

Program po spuštění nestornujte. Podle nastavení může u inkasního přístroje dojít ke ztrátě peněžní hodnoty.

### Spuštění programu

Jakmile je možné spustit program, pomalu bliká sensorové tlačítko *start/stop*.

- Stiskněte sensorové tlačítko *start/stop*.

Uzamknou se dvířka (symbol ) a spustí se prací program.

Pokud byl zvolen čas předvolby startu, zobrazuje se na displeji.

Po uplynutí času předvolby startu nebo ihned po spuštění se na displeji zobrazuje doba trvání programu. Navíc se na displeji zobrazuje průběh programu.

**Tip:** Když stisknete sensorové tlačítko **i**, můžete si nechat zobrazit nastavenou teplotu, počet otáček při odstředování a nastavené extra funkce.

### Konec programu

V ochraně proti pomačkání jsou ještě zablokovaná dvířka. Dvířka však lze kdykoli odblokovat tlačítkem *start/stop*.

### Vyjmutí prádla

- Otevřete dvířka.
- Vyjměte prádlo.

Nevyjmuté prádlo se při dalším praní může srazit nebo zabarvit jiné prádlo. Vyjměte všechny kusy prádla z bubny.

- Zkontrolujte těsnění na dvířkách, zda na něm nejsou cizí tělesa.

**Tip:** Nechte pootevřená dvířka, aby mohl vyschnout buben.





- Vypněte pračku tlačítkem .
- Pokud jste použili kapsli, vypořebenou ji vyjměte ze zásuvky pro dávkování pracích prostředků.

**Tip:** Nechte pootevřenou zásuvku pro dávkování pracích prostředků, aby mohla vyschnout.

## Předvolba startu

Pomocí předvolby startu můžete zvolit čas do spuštění programu nebo čas skončení programu (viz kapitola „Uživatelská úroveň“, odstavec „Předvolba startu“).

### Zvolení předvolby startu

- Stiskněte sensorové tlačítko *další volby* .
- Zvolte volbu Konec v , Start v  nebo Start za .
- Sensorovými tlačítky  $\wedge$  a  $\vee$  nastavte hodiny a minuty a potvrďte je sensorovým tlačítkem *OK*.

Údaj minut přejde na další „celou čtvrt hodinu“ a lze ho pak měnit v krocích po 15 minutách.

### Spuštění předvolby startu

- Stiskněte tlačítko *start/stop*.

Uzamknou se dvířka a na displeji se zobrazuje čas do spuštění programu.

### Storno nebo změna předvolby startu

- Stiskněte sensorové tlačítko *start/stop*.

Na displeji se objeví:

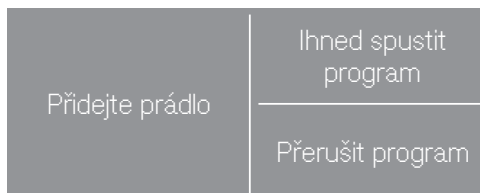

- Stiskněte sensorové tlačítko *Ihned spustit program*.











Prací program se spustí ihned.

nebo

- Stiskněte sensorové tlačítko *Přerušit program*.







Spuštění programu se stornuje, tlačítko *start/stop* pomalu bliká.

## Standardní programy



|  |   |                     |
|--|---|---------------------|
|  <b>vyvářka/barevné prádlo</b> <b>20 °C až 90 °C</b> <b>maximálně 8,0 kg</b>   |   |                     |
| textilie   | Textilie z bavlny, lnu nebo směsné tkaniny  |                     |
| tip  | - Zvolte teplotu podle údajů na etiketě pro ošetření, pracího prostředku, druhu znečištění a hygienických požadavků.<br>- 20 °C program pro mírně znečištěné bavlněné prádlo.   |                     |
| 1600 ot/min  | extra funkce: předeprání   | cykly máchání: 1–5* |
|  <b>bavlna</b>  <b>maximálně 8,0 kg</b> |   |                     |
| textilie   | Normálně znečištěné bavlněné prádlo   |                     |
| tip  | - Tato nastavení jsou pro praní bavlněného prádla nejúčinnější co do spotřeby energie a vody.<br>- Při  je dosažená teplota praní nižší než 60 °C. |                     |
| 1600 ot/min  | extra funkce: předeprání   | cykly máchání: 2    |
| Zkušební programy dle ČSN EN 60456 a energetický štítek dle směrnice 1061/2010.  |   |                     |
|  <b>expres</b> <b>30 °C</b> <b>maximálně 3,5 kg</b>  |   |                     |
| textilie   | Textilie z bavlny, které byly málo nošeny nebo jsou jen minimálně znečištěné  |                     |
| 1400 ot/min  | extra funkce: máchání navíc   | cykly máchání: 1    |
|  <b>snadno ošetřovatelné</b> <b>30 °C až 40 °C</b> <b>maximálně 4,0 kg</b>   |   |                     |
| textilie   | Textilie se syntetickými vlákny, ze směsné tkaniny nebo snadno ošetřovatelné česané bavlny  |                     |
| tip  | - U textilií náchylných na pomačkání snižte otáčky závěrečného odstředování.  |                     |
| 1200 ot/min  | extra funkce: předeprání  , předžehlení                       | cykly máchání: 2–4* |

\* Počet cyklů máchání lze změnit přes uživatelskou úroveň.





## Přehled programů

|   |  |                  |                  |
|---|--|------------------|------------------|
|  jemné prádlo   |  | 30 °C            | maximálně 3,0 kg |
| textilie  | Pro choulostivé textilie ze syntetických vláken, směsné tkaniny, viskózy   |                  |                  |
| tip   | - U textilií náchylných na pomačkání zrušte volbu závěrečného odstředování.  |                  |                  |
| 600 ot/min  | extra funkce: přeдеprání  , předžehlení  | cykly máchání: 2 |                  |
| <b>ECO 40-60</b>  |  | maximálně 8,0 kg |                  |
| textilie  | Normálně znečištěné bavlněné prádlo  |                  |                  |
| tip   | - V jednom cyklu praní lze prát dávku smíšeného bavlněného prádla pro teploty 40 °C a 60 °C.<br>- Program je pro praní bavlněného prádla nejúčinnější co do spotřeby elektrické energie a vody.            |                  |                  |
| 1600 ot/min   |  | cykly máchání: 2 |                  |
|   odčerpávání/odstředování |  | maximálně 8,0 kg |                  |
| tip   | - Dávejte pozor na nastavené otáčky.<br>- Zvolte extra funkci <i>máchání navíc</i> pro předřazený cyklus máchání.<br>- Jen čerpání: nastavte počet otáček na 0 ot/min.                                     |                  |                  |
| 1600 ot/min   | extra funkce: máchání navíc   |                  |                  |

## Speciální programy

|                     |   |  |                         |                         |
|---------------------|---|--|-------------------------|-------------------------|
| <b>froté prádlo</b> |   |  | <b>40 °C až 60 °C</b>   | <b>maximálně 8,0 kg</b> |
| textilie            | Ručníky a koupací pláště z froté  |  |                         |                         |
| tip                 | - U textilií tmavých barev použijte prací prostředek na barevné prádlo.   |  |                         |                         |
| 1400 ot/min         | extra funkce: přeprání   |  | cykly máchání: 2        |                         |
| <b>košile</b>       |   |  | <b>20 °C až 60 °C</b>   | <b>maximálně 3,0 kg</b> |
| textilie            | Košile a blůzky   |  |                         |                         |
| tip                 | <ul style="list-style-type: none"> <li>- Límce a manžety podle znečištění předem ošetřete.</li> <li>- Košile a blůzy z hedvábí perte v programu <i>hedvábí</i>.</li> <li>- Když zvolíte extra funkci <i>předžehlení</i>, snižte maximální množství naplnění na polovinu.</li> </ul> |  |                         |                         |
| 800 ot/min          | extra funkce: předžehlení    |  | cykly máchání: 2        |                         |
| <b>tmavé prádlo</b> |   |  | <b>30 °C až 60 °C</b>   | <b>maximálně 4,0 kg</b> |
| textilie            | Tmavé prádlo z bavlny nebo směsné tkaniny   |  |                         |                         |
| tip                 | - Perte obrácené naruby.  |  |                         |                         |
| 1000 ot/min         |   |  | cykly máchání: 3        |                         |
| <b>jeans</b>        |   |  | <b>30 °C až 60 °C</b>   | <b>maximálně 4,0 kg</b> |
| textilie            | Košile, blůzy, kalhoty, bundy z džínsoviny  |  |                         |                         |
| tip                 | <ul style="list-style-type: none"> <li>- Džínsovinu perte obrácenou naruby.</li> <li>- Džínsové oblečení při prvních praních často trochu pouští barvu, proto perte světlé a tmavé věci zvlášť.</li> </ul>  |  |                         |                         |
| 1000 ot/min         |   |  | cykly máchání: 3        |                         |
| <b>vlna</b>         |   |  | <b>studená až 30 °C</b> | <b>maximálně 3,0 kg</b> |
| textilie            | Textilie z pratelné vlny a vlněných směsí   |  |                         |                         |
| tip                 | - Používejte prací prostředek na vlnu.  |  |                         |                         |
| 1200 ot/min         |   |  | cykly máchání: 2        |                         |

## Přehled programů

|                                |  |                         |                         |
|--------------------------------|--|-------------------------|-------------------------|
| <b>hedvábí</b>                 |  | <b>studená až 30 °C</b> | <b>maximálně 3,0 kg</b> |
| textilie                       | Hedvábí a textilie pro ruční praní, které neobsahují vlnu  |                         |                         |
| tip                            | <ul style="list-style-type: none"> <li>- Respektujte etiketu pro ošetření.</li> <li>- Jemné punčocháče a podprsenky perte v síťce na prádlo.</li> </ul>  |                         |                         |
| 600 ot/min                     | extra funkce: máchání navíc   | cykly máchání: 2        |                         |
| <b>bavlna PRO</b>              |  | <b>60 °C</b>            | <b>maximálně 8,0 kg</b> |
| textilie                       | Textilie ze směsné tkaniny (50 % bavlna a 50 % polyester)  |                         |                         |
| tip                            | <ul style="list-style-type: none"> <li>- Zvláště energeticky účinný prací program pro normálně znečištěné textilie z bavlny nebo směsí bavlna/syntetika, například pracovní oděvy.</li> </ul>  |                         |                         |
| 1400 ot/min                    | extra funkce: přeдеprání    | cykly máchání: 2        |                         |
| <b>extra máchání</b>           |  | <b>maximálně 8,0 kg</b> |                         |
| textilie                       | Textilie, které se mají jen vymáchat a odstředit   |                         |                         |
| tip                            | <ul style="list-style-type: none"> <li>- U textilií náchylných na pomačkání dbejte na počet otáček při odstředování.</li> </ul>  |                         |                         |
| 1400 ot/min                    | extra funkce: máchání navíc   | cykly máchání: 2        |                         |
| <b>škrobení</b>                |  | <b>studená až 40 °C</b> | <b>maximálně 4,0 kg</b> |
| textilie                       | Ubrusy, ubrousky, pracovní oděvy, které je nutno naškrobit   |                         |                         |
| tip                            | <ul style="list-style-type: none"> <li>- Prádlo by mělo být čerstvě vyprané, ale bez aviváže.</li> <li>- U textilií náchylných na pomačkání dbejte na počet otáček při odstředování.</li> </ul>  |                         |                         |
| 1400 ot/min                    |  | cykly máchání: 1        |                         |
| <b>čištění přístroje 70 °C</b> |  | <b>bez náplně</b>       |                         |
|                                | <p>K čištění prací vany a odtokového systému.</p> <ul style="list-style-type: none"> <li>- Dejte univerzální prací prostředek do komory .</li> <li>- Program <i>čištění přístroje</i> používejte pravidelně při častém používání dezinfekčních programů.</li> </ul> |                         |                         |



## Přehled programů





| hygiena přístroje | bez náplně   |
|-------------------|--|
|                   | <p>K čištění prací vany a odtokového systému.</p> <ul style="list-style-type: none"><li>- Když byl použit program s méně než 60 °C, tak se pak na displeji objeví výzva ke spuštění programu Hygiena přístroje. K tomu musí být zapnuté nastavení Hygiena (viz kapitola „Uživatelská úroveň“).</li><li>- Dejte univerzální prací prostředek do komory .</li></ul> |

# Přehled programů





## Programové pakety

Můžete zvolit různé programové pakety. Zvolené programy z programových paketů se zobrazují v seznamu *speciálních programů*.

### Sport



| <b>sportovní prádlo</b>      |   | <b>30 °C až 60 °C</b> | <b>maximálně 3,5 kg</b> |
|------------------------------|---|-----------------------|-------------------------|
| textilie                     | Oblečení pro sport a fitness jako trikoty a kalhoty ze syntetických vláken nebo směsné tkaniny  |                       |                         |
| tip                          | - Nepoužívejte avivážní prostředek.<br>- Respektujte označení výrobce pro ošetření.   |                       |                         |
| 1000 ot/min                  | extra funkce: přeprání   | cykly máchání: 2      |                         |
| <b>mikrovlákno pro sport</b> |   | <b>30 °C až 60 °C</b> | <b>maximálně 3,5 kg</b> |
| textilie                     | Oblečení pro sport a fitness jako trikoty, kalhoty a funkční spodní prádlo z mikrovlákna  |                       |                         |
| tip                          | - Nepoužívejte avivážní prostředek.<br>- Respektujte označení výrobce pro ošetření.   |                       |                         |
| 800 ot/min                   | extra funkce: máchání navíc    | cykly máchání: 2      |                         |
| <b>sportovní obuv</b>        |   | <b>30 °C až 60 °C</b> | <b>maximálně 2 páry</b> |
| textilie                     | Sportovní obuv (ne kožená obuv), holenní chrániče a podkolenky  |                       |                         |
| tip                          | - Nepoužívejte avivážní prostředek.<br>- Hrubá znečištění odstraňte kartáčem.<br>- Respektujte označení výrobce pro ošetření.<br>- K sušení v sušičce – použijte koš na sušení.<br>- Zapněte suché zipy.          |                       |                         |
| 400 ot/min                   | extra funkce: přeprání  , předmá-<br>chání  | cykly máchání: 3      |                         |

## Outdoor

| prachové peří |   | 30 °C až 60 °C   | maximálně 1 textilie |
|---------------|---|------------------|----------------------|
| textilie      | Outdoorové bundy, spací pytle, polštáře a jiné textilie naplněné prachovým peřím  |                  |                      |
| tip           | <ul style="list-style-type: none"> <li>- Nepoužívejte avivážní prostředek.</li> <li>- Před praním odstraňte vzduch. K tomu účelu prádlo buď nacpěte do pracího pytle nebo svažte pratelnou páskou.</li> <li>- Respektujte označení výrobce pro ošetření.</li> <li>- Po provlhčení se odstředuje, aby se odstranil vzduch.</li> </ul>  |                  |                      |
| 1400 ot/min   | extra funkce: předmáčení  , máchání navíc   | cykly máchání: 2 |                      |
| outdoor       |   | studená až 40 °C | maximálně 3,5 kg     |
| textilie      | Funkční textilie jako outdoorové bundy a kalhoty s membránou jako Gore-Tex <sup>®</sup> , SYMPATEX <sup>®</sup> , WINDSTOPPER <sup>®</sup> atd.   |                  |                      |
| tip           | <ul style="list-style-type: none"> <li>- Zapněte suché zipy a klasické zipy.</li> <li>- Nepoužívejte avivážní prostředek.</li> <li>- Pro zachování impregnačního účinku na textilií může být nutná dodatečná impregnace. Zvolte na to program <i>impregnace</i>.</li> <li>- Textilie naplněné prachovým peřím perte v programu <i>prachové peří</i>.</li> </ul>                   |                  |                      |
| 1000 ot/min   | extra funkce: předmáčení  , máchání navíc   | cykly máchání: 2 |                      |
| impregnace    |   | 30 °C až 40 °C   | maximálně 3,5 kg     |
| textilie      | Pro osvěžení účinku impregnace vodu odpuzujících textilií, například oblečení do deště, lyžařských oděvů nebo ostatních textilií.   |                  |                      |
| tip           | <ul style="list-style-type: none"> <li>- Impregnačním prostředkem plňte komoru .</li> <li>- Textilie by měly být čerstvě vyprané a odstředěné nebo usušené.</li> <li>- Pro docílení optimálního účinku textilie dodatečně termicky ošetřete sušením v sušičce prádla nebo žehlením.</li> </ul> |                  |                      |
| 800 ot/min    |   |                  | cykly máchání: 1     |





# Přehled programů

## Wellness/kadeřník

| <b>ručníky</b>      |   | <b>40 °C</b>            | <b>maximálně 6,0 kg</b> |
|---------------------|---|-------------------------|-------------------------|
| textilie            | Mírně znečištěné froté prádlo z bavlny  |                         |                         |
| tip                 | - U textilií tmavých barev použijte prací prostředek na barevné prádlo.                                       |                         |                         |
| 1400 ot/min         |   |                         | cykly máchání: 2        |
| <b>ručníky plus</b> |   | <b>40 °C až 80 °C</b>   | <b>maximálně 6,0 kg</b> |
| textilie            | Silněji znečištěné froté prádlo z bavlny  |                         |                         |
| tip                 | - U textilií tmavých barev použijte prací prostředek na barevné prádlo.                                       |                         |                         |
| 1400 ot/min         | extra funkce: předeprání     |                         | cykly máchání: 2        |
| <b>přehozy</b>      |   | <b>studená až 30 °C</b> | <b>maximálně 2,5 kg</b> |
| textilie            | Mírně znečištěné kadeřnické přehozy ze syntetických vláken  |                         |                         |
| tip                 | - Pro zvlášť dobrý výsledek máchání zvolte extra funkci <i>máchání navíc</i>                                  |                         |                         |
| 600 ot/min          | extra funkce: máchání navíc  |                         | cykly máchání: 2        |







# Přehled programů

## Hotel

| <b>ložní prádlo</b>     |  | <b>40 °C až 90 °C</b> | <b>maximálně 8,0 kg</b> |
|-------------------------|--|-----------------------|-------------------------|
| textilie                | Ložní prádlo z bavlny nebo směsné tkaniny  |                       |                         |
| tip                     | - Po spuštění se vždy provede namáčení.<br>- U barevných textilií použijte prací prostředek na barevné prádlo.   |                       |                         |
| 1200 ot/min             | extra funkce: přeprání  , předžehlení  | cykly máchání: 2      |                         |
| <b>prostírání</b>       |  | <b>40 °C až 75 °C</b> | <b>maximálně 4,0 kg</b> |
| textilie                | Ubrusy a ubrusky z bavlny, lnu nebo směsné tkaniny   |                       |                         |
| tip                     | - Při silných znečištěních zvolte přeprání. Přidejte přeprávací prostředek s enzymy.<br>- Po spuštění se vždy provede namáčení.  |                       |                         |
| 1200 ot/min             | extra funkce: přeprání  , předžehlení  | cykly máchání: 2      |                         |
| <b>prádlo z kuchyně</b> |  | <b>60 °C až 85 °C</b> | <b>maximálně 8,0 kg</b> |
| textilie                | Bavlněné nebo lněné prádlo z kuchyně, např. kuchařské kabátky a kalhoty, utěrky, hadry na čištění  |                       |                         |
| tip                     | - Při silných znečištěních zvolte přeprání. Přidejte přeprávací prostředek s enzymy.<br>- Předmáchním se odstraní hrubé nečistoty.   |                       |                         |
| 1400 ot/min             | extra funkce: přeprání    | cykly máchání: 3      |                         |

# Přehled programů





## Domácí textilie

| <b>jemné záclony</b>               |  | <b>studená až 40 °C</b> | <b>maximálně 4,0 kg</b>                                     |
|------------------------------------|--|-------------------------|---|
| textilie                           | Záclony, které výrobce deklaruje jako vhodné pro praní v pračce  |                         |   |
| tip                                | - U záclon náchylných na pomačkání zrušte odstředování.  |                         |   |
| 600 ot/min                         | extra funkce: předeprání  , máchání navíc      | cykly máchání: 2        |   |
| <b>lůžkoviny s prachovým peřím</b> |  | <b>40 °C až 75 °C</b>   | <b>1 přikrývka nebo 1–2 polštáře*</b>                       |
| textilie                           | Polštáře a přikrývky plněné prachovým peřím  |                         |   |
| tip                                | - Před praním odstraňte vzduch. K tomu účelu prádlo buď nappěte do pracího pytle nebo svažte pratelnou páskou.<br>- Respektujte etiketu pro ošetření.<br>- Po provlhčení se odstředuje, aby se odstranil vzduch. |                         |   |
| 1400 ot/min                        | extra funkce: namáčení  , máchání navíc        | cykly máchání: 2        |   |
| <b>lůžkoviny se syntetikou</b>     |  | <b>40 °C až 75 °C</b>   | <b>maximálně 8,0 kg nebo 1 přikrývka nebo 1–2 polštáře*</b> |
| textilie                           | Lůžkoviny z mikrovlákna, polštáře a přikrývky se syntetickou náplní  |                         |   |
| tip                                | - Respektujte etiketu pro ošetření.<br>- Používejte tekuté prací prostředky.   |                         |   |
| 800 ot/min                         | extra funkce: předeprání  , máchání navíc  | cykly máchání: 2        |   |

\* 1 polštář (80 x 80 cm) nebo 2 polštáře (40 x 80 cm)









# Přehled programů

## Pracovní textilie

| <b>olej/tuk speciál</b>    |  |                  | <b>60 °C až 90 °C</b> | <b>maximálně 8,0 kg</b> |
|----------------------------|--|------------------|-----------------------|-------------------------|
| textilie                   | Pracovní pláště a bundy, čepice, hadry na čištění z bavlny nebo směsné tkaniny   |                  |                       |                         |
| tip                        | <ul style="list-style-type: none"> <li>- Při silnějším znečištění aktivujte předeprání.</li> <li>- Používejte tekuté prací prostředky.</li> </ul>  |                  |                       |                         |
| 1400 ot/min                | extra funkce: předeprání    | cykly máchání: 3 |                       |                         |
| <b>prach/mouka speciál</b> |  |                  | <b>40 °C až 90 °C</b> | <b>maximálně 8,0 kg</b> |
| textilie                   | Prachem nebo moukou znečištěné pracovní oděvy, potahy a hadry na čištění z bavlny nebo směsné tkaniny  |                  |                       |                         |
| tip                        | <ul style="list-style-type: none"> <li>- Automatickým předmácháním se odstraní hrubé nečistoty. Při velmi silném znečištění k tomu zvolte druhé předmáchání.</li> <li>- Při silných znečištěních zvolte předeprání.</li> </ul> |                  |                       |                         |
| 1400 ot/min                | extra funkce: předeprání  , předmá-<br>chání                 | cykly máchání: 3 |                       |                         |
| <b>intenzivní praní</b>    |  |                  | <b>40 °C až 90 °C</b> | <b>maximálně 8,0 kg</b> |
| textilie                   | Silně znečištěné pracovní oděvy z bavlny, lnu nebo směsné tkaniny  |                  |                       |                         |
| tip                        | - Díky vysoké hladině vody se dosáhne zvláště dobrého účinku praní a máchání.  |                  |                       |                         |
| 1400 ot/min                | extra funkce: předeprání    | cykly máchání: 2 |                       |                         |

# Přehled programů

## Dezinfekce

|  dezinfekce |   | 85 °C / 15 min   | maximálně 8,0 kg |
|--|---|------------------|------------------|
| textilie   | Textilie z bavlny nebo směsné tkaniny   |                  |                  |
| tip  | <ul style="list-style-type: none"> <li>- Termická dezinfekce s dobou setrvání 15 minut při teplotě 85 °C</li> <li>- Přes uživatelskou úroveň je možné aktivovat další dezinfekční máchání.</li> <li>- Voda se nenapouští přes přihrádku na aviváž</li> </ul>                            |                  |                  |
| 1400 ot/min  | extra funkce: předeprání  , máchání navíc   | cykly máchání: 2 |                  |
|  dezinfekce |   | 60 °C / 20 min   | maximálně 8,0 kg |
| textilie   | Pracovní oděvy nebo podle barev rozříděné prádlo, které je vhodné pro dezinfikování.  |                  |                  |
| tip  | <ul style="list-style-type: none"> <li>- Chemotermická dezinfekce s dobou setrvání 20 minut při teplotě 60 °C.</li> <li>- Přes uživatelskou úroveň je možné aktivovat další dezinfekční máchání.</li> <li>- Voda se nenapouští přes přihrádku na aviváž.</li> </ul>                     |                  |                  |
| 1400 ot/min  | extra funkce: předeprání  , máchání navíc   | cykly máchání: 2 |                  |
|  dezinfekce |   | 40 °C / 20 min   | maximálně 8,0 kg |
| textilie   | Pracovní oděvy nebo podle barev rozříděné prádlo, které je vhodné pro dezinfikování.  |                  |                  |
| tip  | <ul style="list-style-type: none"> <li>- Chemotermická dezinfekce s dobou setrvání 20 minut při teplotě 40 °C.</li> <li>- Voda se nenapouští přes přihrádku na aviváž.</li> <li>- Díky zvláště šetrnému pracímu postupu lze v tomto programu prát také choulostivé textilie.</li> </ul> |                  |                  |
| 1400 ot/min  | extra funkce: předeprání  , máchání navíc   | cykly máchání: 2 |                  |



Prací programy můžete doplnit extra funkcemi.

Ne všechny extra funkce lze zvolit u všech programů. Pokud se některá extra funkce nenabízí, není pro prací program přípustná.

### Volba extra funkcí

U některých programů je jedna extra funkce nabízena přímo v základním menu.

- Stiskněte sensorové tlačítko extra funkce, extra funkce se aktivuje.

U některých programů se extra funkce volí přes submenu *extra funkce*.

- Stiskněte sensorové tlačítko *extra funkce* .
- Zvolte jednu nebo dvě z nabízených extra funkcí.

### předepření

Pro silně znečištěné prádlo lze přidat předepření. Hrubá špína se uvolní a odstraní před hlavním praním.

### namáčení





Pro zvláště silně znečištěné textilie se skvrnami s obsahem bílkovin. Doba namáčení je 10 minut.

### předmáčení

Prádlo se před hlavním praním vymáchá, aby se odstranila větší množství špíny jako například prach a písek.

### předžehlení

Na konci praní se prádlo vyhladí, aby na něm bylo méně záhybů. Pro optimální výsledek snižte maximální množství naplnění o 50 %. Malé množství prádla zlepšuje výsledek.

Textilie musí být vhodné pro sušení v sušičce   a odolné při žehlení  .

### máčení navíc

Pro zvláště dobrý výsledek máčení lze aktivovat extra máčení.

# Zvláštnosti v průběhu programu

---

## Odstředování

### Počet otáček při závěrečném odstředování

Při volbě programu se na displeji zobrazují vždy maximální otáčky pro daný prací program.

Je možné snížení počtu otáček při závěrečném odstředování.

Nelze však zvolit vyšší než v přehledu programů uvedený maximální počet otáček při závěrečném odstředování.

### Odstředování při máchání

Po hlavním praní a mezi mácháními se prádlo odstřeďuje. Při snížení počtu otáček při závěrečném odstředování se případně sníží i počet otáček při máchání.

### Zrušení zvoleného odstředování při máchání a závěrečného odstředování

■ Zvolte nastavení programu *otáčky 0*.

Po posledním máchání se odčerpá voda a zapne ochrana proti pomačkání.

## Ochrana proti pomačkání

Buben se pohybuje ještě až 30 minut po skončení programu, aby se zamezilo pomačkání prádla. Pračku můžete kdykoli otevřít.

|   |
|---|
| U některých programů se ochrana proti pomačkání po skončení programu neprovádí. |
|---|

Při provozu s inkasním přístrojem není možné stornování nebo změna programu.

Je-li pračka vypnuta v probíhajícím programu, funkce standby ji po 15 minutách vypne úplně. V bubnu ještě může být voda, proto jsou nadále aktivní bezpečnostní funkce.

## Změna programu

Změna programu není možná po spuštění programu.

Pro zvolení jiného programu musíte stornovat spuštěný program.

Když změníte nastavení voliče programů, objeví se na displeji Změna programu není možná. Text zmizí, když volič programů nastavíte na původní program.

## Storno programu

Prací program můžete kdykoli po spuštění stornovat.

Dezinfekční programy lze stornovat jen s PIN kódem.

- Stiskněte tlačítko *start/stop*.
- Zvolte Přerušit program.

Pračka odčerpá prací roztok. Program je stornovaný. Uvolní se západka dvířek.

- Otevřete dvířka.
- Vyjměte prádlo.

Když chcete zvolit jiný program:

- Zavřete dvířka.
- Zvolte požadovaný program.
- V případě potřeby doplňte prací prostředek v zásuvce pro dávkování pracích prostředků.
- Stiskněte tlačítko *start/stop*.

Spustí se nový program.

## Zapnutí pračky po přerušení sítě

Když během praní vypnete pračku tlačítkem ①, přeruší se program.

- Tlačítkem ① pračku znovu zapnete.
- Respektujte hlášení na displeji.
- Stiskněte tlačítko *start/stop*.

Pokud přerušení sítě bylo vyvoláno výpadkem elektrického proudu, program se přeruší.

- Po návratu sítě potvrďte hlášení na displeji pomocí OK.
  - Stiskněte tlačítko *start/stop*.
- Program pokračuje.

# Změna průběhu programu

---

## Doplnění/odebrání prádla

V prvních minutách po spuštění programu můžete doplnit nebo odebrat prádlo.

- Stiskněte tlačítko *start/stop*.

Na displeji se objeví:

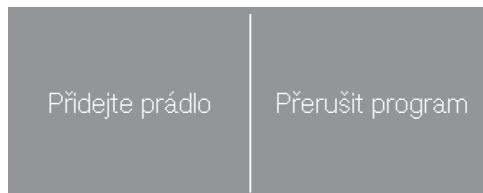

- Stiskněte senzorové tlačítko Přidejte prádlo.

Prací program se pozastaví a odblokuje se dvířka.

- Otevřete dvířka.
- Doplněte prádlo nebo odeberte jednotlivé kusy prádla.
- Zavřete dvířka.
- Stiskněte tlačítko *start/stop*.

Prací program pokračuje.

Po spuštění programu pračka už nemůže zjistit změnu množství prádla.

Po doplnění nebo odebrání prádla se proto vždy vychází z maximálního množství naplnění.

### Dvířka se nedají otevřít, když:

- teplota pracího roztoku překračuje 55 °C.

Při teplotě v bubnu vyšší než 55 °C zůstane aktivní zablokování dvířek. Teprve až teplota klesne pod 55 °C, tak se zablokování dvířek deaktivuje.

## Správný prací prostředek

Můžete používat všechny prací prostředky, které jsou vhodné pro pračky. Pokyny k použití a dávkování jsou na obalu pracího prostředku.

### Doporučení k pracím prostředkům dle nařízení (EU) č. 1015/2010

Doporučení platí pro teplotní rozsahy, jak jsou uvedeny v kapitole „Přehled programů“.

|   | univerzální      | na barevné<br>prádlo | jemný a na<br>vlnu | speciální |
|---|------------------|----------------------|--------------------|-----------|
|   | prací prostředek |                      |                    |           |
| vyvářka/barevné prádlo  | ✓                | ✓                    | -                  | -         |
| bavlna     | ✓                | ✓                    | -                  | -         |
| expres  | -                | ✓ <sup>1</sup>       | -                  | -         |
| snadno ošetrovatelné  | -                | ✓                    | -                  | -         |
| jemné prádlo  | -                | -                    | ✓                  | -         |
| ECO 40-60   | ✓                | ✓                    | -                  | -         |
| froté prádlo  | ✓                | ✓ <sup>1</sup>       | -                  | -         |
| košile  | ✓                | ✓                    | -                  | -         |
| tmavé prádlo  | -                | ✓ <sup>1</sup>       | -                  | -         |
| jeans   | -                | ✓ <sup>1</sup>       | -                  | -         |
| vlna       | -                | -                    | ✓                  | ✓         |
| hedvábí  | -                | -                    | -                  | ✓         |

✓ doporučuje se

- nedoporučuje se

<sup>1</sup> tekutý prací prostředek

## Čištění a ošetřování

⚠ Nebezpečí úrazu napětím sítě.  
Čisticí a údržbářské práce smí být prováděny jen na přístroji, který není pod napětím.  
Odpojte pračku od elektrické sítě.

### Čištění pláště a panelu

⚠ Poškození čisticími prostředky.  
Čisticí prostředky obsahující rozpouštědla, drhací prostředky, čisticí prostředky na sklo nebo univerzální čisticí prostředky mohou poškodit povrchy z umělé hmoty a jiné díly.  
Nepoužívejte žádné z těchto čisticích prostředků.

⚠ Poškození vnikuvší vodou.  
Proud vody pod tlakem se může dostat do pračky a poškodit konstrukční součásti.  
Neostříkujte pračku proudem vody.

- Plášť a panel čistěte slabým čisticím prostředkem nebo mýdlovou vodou a obojí osušte měkkým hadříkem.
- Buben a ostatní díly přístroje z nerez oceli čistěte vhodným čisticím prostředkem na nerez.

### Čištění zásuvky pro dávkování pracích prostředků

Používání nízkých teplot praní a tekutých pracích prostředků podporuje rozmnožování choroboplodných zárodků v zásuvce pro dávkování pracích prostředků.

- Z hygienických důvodů pravidelně čistěte celou zásuvku pro dávkování pracích prostředků.

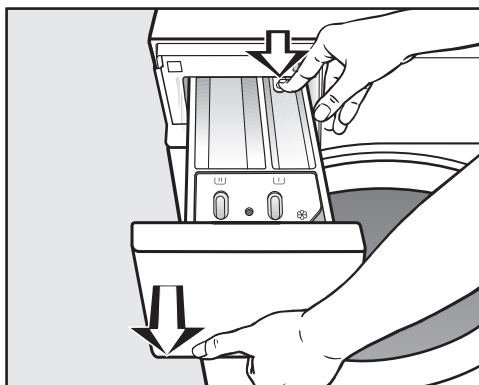

- Vytáhněte zásuvku pro dávkování pracích prostředků až na doraz, zatlačte odjišťovací knoflík a zásuvku odejměte.
- Vyčistěte zásuvku pro dávkování pracích prostředků teplou vodou.

## Čištění násosky a kanálku

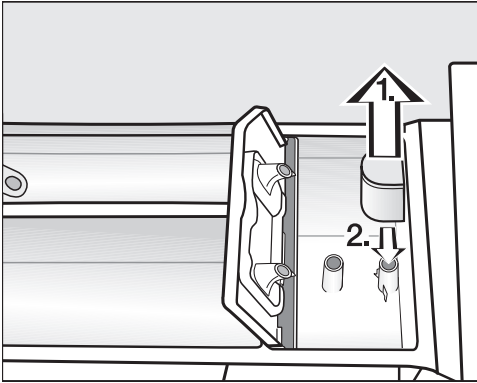

- Vytáhněte násosku z komory ☞. Vyčistěte násosku pod tekoucí teplou vodou. Vyčistěte také trubici, na kterou se násoska nasazuje.
- Násosku opět nasadte.

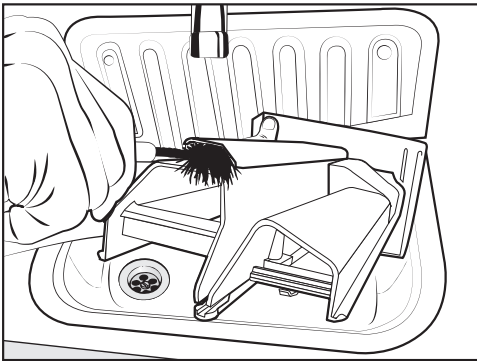

- Vyčistěte kanálek pro avivážní prostředek teplou vodou a kartáčem.

## Čištění prostoru pro zásuvku pro dávkování pracích prostředků

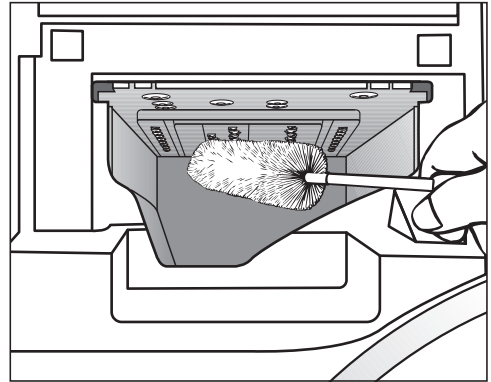

- Pomocí kartáče na lahve odstraňte zbytky pracích prostředků a usazeniny vodního kamene z vyplachovacích trysek zásuvky pro dávkování pracích prostředků.
- Nasadte opět zásuvku pro dávkování pracích prostředků.

**Tip:** Nechte pootevřenou zásuvku pro dávkování pracích prostředků, aby mohla vyschnout.

# Čištění a ošetřování

## Čištění bubny, prací vany a odtokového systému

V případě potřeby lze vyčistit bubnu, prací vanu a odtokový systém.

- Spusťte program *čištění přístroje*.
- Dejte práškový prací prostředek do komory  zásuvky pro dávkování pracích prostředků.
- Po skončení programu zkontrolujte vnitřek bubny a vyjměte hrubé nečistoty, které v něm zůstaly.

Při častém používání dezinfekčních programů používejte pravidelně program *čištění přístroje*.

## Čištění sítěk na přívodu vody

Pračka má sítka pro ochranu ventilů na přívodu vody. Tato sítka kontrolujte asi jednou za 6 měsíců. Při častých přerušeních dodávky vody může být tento interval kratší.

### Čištění sítěk v přívodních hadicích

- Zavřete vodovodní kohoutek.
- Odšroubujte přívodní hadici z vodovodního kohoutku.

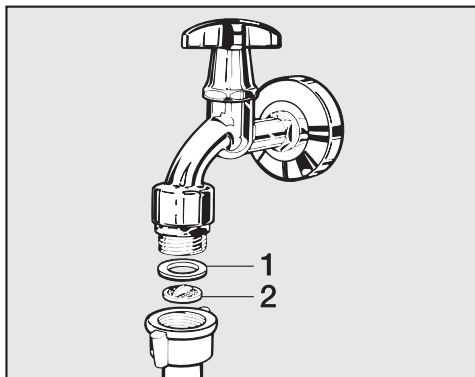

- Vytáhněte gumové těsnění **1** z koncovky.
- Kombinačkami nebo špičatými kleštěmi uchopte krček plastového sítka **2** a sítko vytáhněte.
- Vyčistěte plastové sítko.
- Zpětná montáž se provádí v opačném pořadí.

Dbejte na to, aby z objímky nevystupovala voda.  
Objímku dotáhněte.



### Čištění sítěk ve vstupním hrdle ventilů na přívodu vody

- Kleštěmi opatrně odšroubujte plastovou matici s žebrováním ze vstupního hrdla.

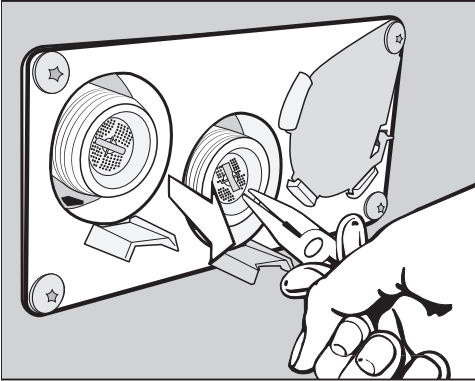

- Vytáhněte sítko za krček pomocí špičatých kleští a vyčistěte je. Zpětná montáž se provádí v opačném pořadí.

Po vyčištění ochranná sítko opět nasadte.

## Co udělat, když ...?





Většinu poruch a chyb, k nimž může dojít při běžném provozu, můžete odstranit sami. V mnoha případech můžete ušetřit čas a peníze, protože nemusíte volat servisní službu.

Následující tabulky Vám mají pomoci při nalezení a odstranění příčin poruchy nebo chyby.

### Nedá se spustit žádný prací program

| Problém  | Příčina a odstranění   |
|--|--|
| <b>Displej zůstane tmavý a nesvítl ani neblíká senzorové tlačítko <i>start/stop</i>.</b> | <p>Pračka je bez proudu.</p> <ul style="list-style-type: none"><li>■ Zkontrolujte, zda je pračka zapnutá.</li><li>■ Zkontrolujte, zda je pračka elektricky připojená.</li><li>■ Zkontrolujte, zda je v pořádku pojistka instalace budovy.</li></ul> <p>Pračka se automaticky vypnula z důvodů úspory elektrické energie.</p> <ul style="list-style-type: none"><li>■ Tlačítkem ① pračku znovu zapněte.</li></ul> |
| <b>Displej hlásí:</b><br><b>i</b> Dvířka nejdou zavřít. Zavolejte servisní službu.       | <p>Nejsou správně zavřena dvířka. Nezapadla západka dvířek.</p> <ul style="list-style-type: none"><li>■ Zavřete dvířka znovu.</li><li>■ Spusťte program znovu.</li></ul> <p>Pokud se chybové hlášení objeví znovu, zavolejte servisní službu.</p>  |
| <b>Když je zvolen program <i>odstředování</i>, nespustí se.</b>                          | <p>Nebylo provedeno první uvedení do provozu.</p> <ul style="list-style-type: none"><li>■ Proveďte <i>první uvedení do provozu</i> podle popisu v kapitole téhož názvu.</li></ul>  |
| <b>Je tmavý displej a pomalu bliká senzorové tlačítko <i>start/stop</i>.</b>             | <p>Displej se automaticky vypíná, aby se šetřila energie.</p> <ul style="list-style-type: none"><li>■ Stiskněte některé tlačítko. Displej se opět zapne.</li></ul>   |

## Storno programu a chybové hlášení

| Problém  | Příčina a odstranění   |
|--|--|
|  Chyba odtoku vody. Vyčistěte odpadní filtr a čerpadlo. Zkontrolujte odtokovou hadici. | <p>Je ucpaný nebo omezený odtok vody.<br/>Je příliš vysoko umístěná vypouštěcí hadice.</p> <ul style="list-style-type: none"> <li>■ Vyčistěte filtr pracího roztoku a vypouštěcí čerpadlo.</li> <li>■ Maximální výtlačná výška je 1 m.</li> </ul>  |
|  Chyba odtoku vody. Otevřete přívod vody.  | <p>Je zavřený nebo omezený přívod vody.</p> <ul style="list-style-type: none"> <li>■ Zkontrolujte, zda je dostatečně otevřený vodovodní kohoutek.</li> <li>■ Zkontrolujte, zda není zalomená přívodní hadice.</li> </ul> <p>Je příliš nízký tlak vody.</p> <ul style="list-style-type: none"> <li>■ Zapněte nastavení Nízký tlak vody (viz kapitola „Uživatelská úroveň“, odstavec „Nízký tlak vody“).</li> </ul> <p>Jsou ucpaná sítka na přívodu vody.</p> <ul style="list-style-type: none"> <li>■ Vyčistěte sítko (viz kapitola „Čištění a ošetřování“, odstavec „Čištění sítěk na přívodu vody“).</li> </ul> |
|  Reakce Waterproof   | <p>Zareagoval systém ochrany před škodami způsobenými vodou.</p> <ul style="list-style-type: none"> <li>■ Zavřete vodovodní kohoutek.</li> <li>■ Zavolejte servisní službu.</li> </ul>   |
|  Teplota pro dezinfekci je nedostačující   | <p>Během dezinfekčního programu nebylo dosaženo potřebné teploty.</p> <ul style="list-style-type: none"> <li>■ Pračka <b>neprovedla</b> řádně dezinfekci.</li> <li>■ Spusťte program znovu.</li> </ul>   |
|  Chyba F. Nepomůže-li opětovné spuštění přístroje, zavolejte servisní službu.        | <p>Vyskytuje se závada.</p> <ul style="list-style-type: none"> <li>■ Odpojte pračku od elektrické sítě.</li> <li>■ Než pračku znovu připojíte k elektrické síti, počkejte <b>nejméně 2 minuty</b>.</li> <li>■ Pračku znovu zapněte.</li> <li>■ Spusťte program znovu.</li> </ul> <p>Pokud se chybové hlášení objeví znovu, zavolejte servisní službu.</p>  |

## Co udělat, když ...?

### Na displeji je chybové hlášení <sup>1</sup>

| Problém   | Příčina a odstranění  |
|---|---|
| <b>i</b> Prázdný dávkovací zásobník                           | Je prázdný jeden ze zásobníků na prací prostředek pro externí dávkování.<br>■ Naplňte zásobníky na prací prostředek.  |
| <b>i</b> Dávkovací zásobník 1 prázdný                         | Je skoro prázdný zásobník na prací prostředek 1 pro externí dávkování.<br>Hlášení se může týkat zásobníků 1 až 6.<br>■ Naplňte zásobník na prací prostředek.<br>■ Vynulujte čítač včasných varování zásobníku (viz kapitola „Uživatelská úroveň“, odstavec „Čítač včasných varování“) |
| <b>i</b> Zkontrolujte přívod teplé vody                       | Je zablokovaný nebo omezený přítok teplé vody.<br>■ Zkontrolujte, zda je dostatečně otevřený kohoutek teplé vody.<br>■ Zkontrolujte, zda není zalomená přívodní hadice.   |
| <b>i</b> Vyrovnejte pračku. Prádlo není optimálně odstředěné. | V závěrečném odstředování nebylo dosaženo nastavených otáček při odstředování kvůli příliš velké nevyváženosti.<br>■ Zkontrolujte, zda pračka stojí svise.<br>■ Odstředte prádlo znovu.   |
| <b>i</b> Propustný přístroj                                   | Pračka nebo vypouštěcí ventil netěsní.<br>■ Zavřete vodovodní kohoutek.<br>■ Zavolejte servisní službu.   |

<sup>1</sup> Upozornění jsou hlášena na konci programu a při zapnutí pračky a musíte je potvrdit sensorovým tlačítkem OK.

## Neuspokojivý výsledek praní

| Problém  | Příčina a odstranění   |
|--|--|
| <p><b>Při použití tekutého pracího prostředku není prádlo čisté.</b></p>                   | <p>Tekuté prací prostředky neobsahují bělidla. Nelze odstranit skvrny od ovoce, kávy nebo čaje.</p> <ul style="list-style-type: none"> <li>■ Používejte práškové prací prostředky obsahující bělidla.</li> <li>■ Naplňte komoru  solí na skvrny a dávkovací kouli tekutým pracím prostředkem.</li> <li>■ Do zásuvky pro dávkování pracích prostředků nikdy nedávejte společně tekutý prací prostředek a sůl na skvrny.</li> </ul> |
| <p><b>Na vypraných tmavých textiliích jsou bílé zbytky podobné pracímu prostředku.</b></p> | <p>Prací prostředek obsahuje ve vodě nerozpustné složky (zeolity) na změkčení vody. Ty se usadily na textiliích.</p> <ul style="list-style-type: none"> <li>■ Po usušení se pokuste odstranit tyto zbytky kartáčem.</li> <li>■ Tmavé textilie perte příště pracími prostředky bez zeolitů. Tekuté prací prostředky většinou neobsahují zeolity.</li> </ul>   |
| <p><b>Nevyčistí se správně textilie se zvláště silným zašpiněním obsahujícím tuk.</b></p>  | <ul style="list-style-type: none"> <li>■ Zvolte program s přepráním. Proveďte přeprání s tekutým pracím prostředkem.</li> <li>■ Při hlavním praní nadále používejte běžné práškové prací prostředky.</li> </ul> <p>Pro silně znečištěné pracovní oděvy se pro hlavní praní doporučují zvláštní zesilovače praní. Informujte se prosím v obchodě s pracími a čisticími prostředky.</p>  |
| <p><b>Na vypraném prádle ulpívají pružné šedé zbytky (tukové skvrny).</b></p>              | <p>Dávkování pracího prostředku bylo příliš nízké. Prádlo bylo silně zašpiněné tukem (oleje, masti).</p> <ul style="list-style-type: none"> <li>■ Při takovém znečištění prádla buď přidejte více pracího prostředku, nebo použijte tekutý prací prostředek.</li> <li>■ Před příštím praním nechte proběhnout program praní s teplotou 60 °C a tekutým pracím prostředkem bez prádla.</li> </ul>   |

## Co udělat, když ...?

### Všeobecné problémy s automatickou pračkou

| Problém   | Příčina a odstranění   |
|---|--|
| <b>Během odstředování pračka nestojí klidně.</b>  | Nohy přístroje nestojí rovnoměrně a nejsou zajištěné.<br>■ Vyrovnajte pračku, aby stála stabilně, a zakontrujete nohy přístroje.   |
| <b>Výskyt neobvyklých čerpacích hluků.</b>  | Nejedná se o závadu! Srkavé zvuky na začátku a na konci čerpání jsou normální.   |
| <b>V zásuvce pro dávkování pracích prostředků zůstanou větší zbytky pracích prostředků.</b> | Průtočný tlak vody je nedostatečný.<br>■ Vyčistěte sítko na přívodu vody.<br><br>Práškové prací prostředky ve spojení se změkčovácími prostředky mají sklon k lepení.<br>■ Vyčistěte zásuvku pracích prostředků a příště dávejte do přihrádky nejprve prací prostředek a teprve potom změkčovací prostředek. |
| <b>Aviváž se nevyplachuje úplně nebo v komoře ☼ zůstává stát příliš mnoho vody.</b>         | Není správně usazená násoska nebo je ucpaná.<br>■ Vyčistěte násosku, viz kapitola „Čištění a ošetřování“, odstavec „Čištění zásuvky pracích prostředků“.   |
| <b>Na displeji je cizí jazyk.</b>   | Bylo změněno nastavení jazyka.<br>■ Pračku vypněte a znovu zapněte.<br><br>Na displeji se objeví jazyk uživatele.<br><br>Jazyk uživatele byl změněn.<br>■ Nastavte obvyklý jazyk (viz kapitola „Uživatelská úroveň“, odstavec „Jazyk“).  |
| <b>Pračka neodstředila prádlo jako obvykle. Prádlo je ještě mokré.</b>                      | Při závěrečném odstředování byla změřena velká nevyváženost a automaticky se snížil počet otáček.<br>■ Do bubnu dávejte vždy velké i malé kusy prádla, abyste dosáhli lepšího rozložení.   |
| <b>Na konci programu se v kapsli ještě nachází voda.</b>                                    | Je ucpaná vypouštěcí trubička v zásuvce pro dávkování pracích prostředků, na niž se nasazuje kapsle.<br>■ Vyčistěte trubičku.<br><br>Nejedná se o závadu. Z technických důvodů zůstává v kapsli malé zbytkové množství vody.   |

| Problém   | Příčina a odstranění   |
|---|--|
| <b>V přihrádce pro avivážní prostředek vedle kapsle stojí voda.</b> | <p>Nebylo aktivováno sensorové tlačítko <i>CapDosing</i> nebo po posledním praní nebyla vyjmuta prázdná kapsle.</p> <ul style="list-style-type: none"><li>■ Při příštím nasazení kapsle aktivujte sensorové tlačítko <i>CapDosing</i>.</li><li>■ Po každém praní vyjměte a zlikvidujte kapsli.</li></ul> <p>Je ucpaná vypouštěcí trubička v zásuvce pro dávkování pracích prostředků, na niž se nasazuje kapsle.</p> <ul style="list-style-type: none"><li>■ Vyčistěte trubičku.</li></ul> |
| <b>Buben stojí, ale program běží dál.</b>                           | <ul style="list-style-type: none"><li>■ Tlačítkem ① pračku vypněte a znovu zapněte.</li><li>■ Respektujte hlášení na displeji.</li><li>■ Stiskněte tlačítko <i>start/stop</i>.</li></ul> <p>Buben se opět otáčí a program pokračuje.</p>   |

## Co udělat, když ...?

### Nedají se otevřít dvířka.

| Problém   | Příčina a odstranění  |
|---|---|
| <b>Během praní se nedají otevřít dvířka.</b>  | <p>Během praní jsou dvířka uzamčená.</p> <ul style="list-style-type: none"><li>■ Stiskněte senzorové tlačítko <i>start/stop</i>.</li><li>■ Zvolte storno programu nebo doplnění prádla.</li></ul> <p>Dvířka se odblokují a můžete je otevřít.</p> |
|   | <p>V bubnu je voda a pračka ji nemůže odčerpát.</p> <ul style="list-style-type: none"><li>■ Vyčistěte odtokový systém podle popisu v odstavci „Otevření dvířek při ucpaném odtoku nebo výpadku proudu“.</li></ul>                                 |
| <b>Po skončení programu nebo po stornování programu je na displeji</b><br>↓ Program přerušen<br>. | <p>Pro ochranu před opařením se dvířka nedají otevřít při teplotě pracího roztoku nad 55 °C.</p> <ul style="list-style-type: none"><li>■ Počkejte, dokud neklesne teplota v bubnu a nezmizí zobrazení na displeji.</li></ul>                      |
| <b>Displej hlásí:</b><br>⚠ Dveřní pojistka je zablokována. Zavolejte servisní službu.             | <p>Je zablokovaný zámek dvířek.</p> <ul style="list-style-type: none"><li>■ Zavolejte servisní službu.</li></ul>  |



### Otevření dvířek při ucpaném odtoku nebo výpadku proudu

**⚠** Nebezpečí úrazu napětím sítě.  
Čisticí a údržbářské práce smí být prováděny jen na přístroji, který není pod napětím.  
Odpojte pračku od elektrické sítě.

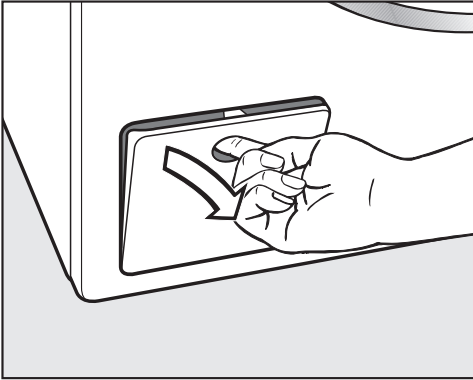

- Otevřete kryt pro přístup k odtokovému systému.

### Ucpaný odtok

Když je ucpaný odtok, může se v pračce nacházet větší množství vody (max. 30 l).

**⚠** Nebezpečí opaření horkým pracím roztokem.  
Pokud jste předtím prali s vysokými teplotami, je vytékající prací roztok horký.  
Prací roztok vypouštějte opatrně.

### Vyprázdnění bubny

... u provedení s filtrem pracího roztoku

- Postavte pod kryt nějakou nádobu.

Filtr pracího roztoku nevyšroubujte úplně.

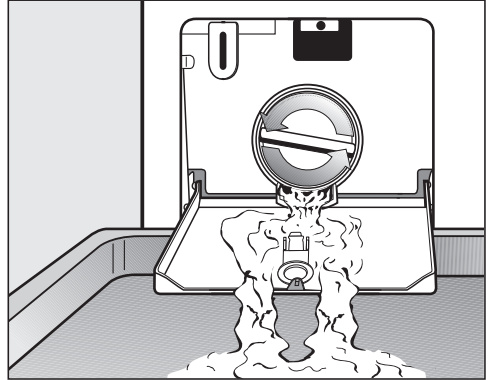

- Pomalým otáčením uvolňujte filtr pracího roztoku, dokud nebude vytékat voda.
- Filtr pracího roztoku opět zašroubujte, abyste přerušili vypouštění vody.

## Co udělat, když ...?

### Čištění filtru pracího roztoku

Když už nevytéká voda:

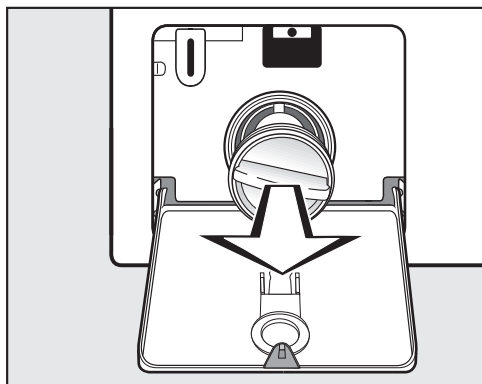

- Filtr pracího roztoku úplně vyšroubujte.
- Filtr pracího roztoku důkladně vyčistěte.

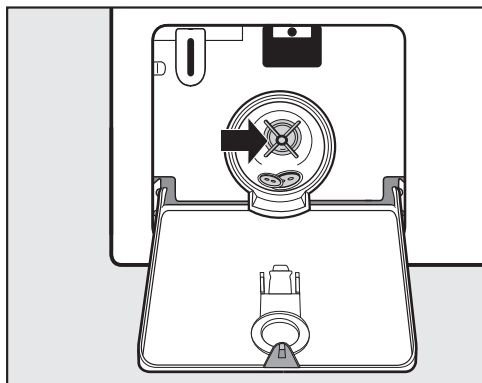

- Zkontrolujte, zda se dá lehce otáčet lopatkou vypouštěcího čerpadla.
- Odstraňte případné cizí předměty (knoflíky, mince atd.) a vyčistěte vnitřní prostor.
- Nasadte opět filtr pracího roztoku a pevně ho zašroubujte.

⚠ Škody vzniklé vytékající vodou.  
Pokud filtr pracího roztoku znovu nenasadíte, bude z pračky vytékat voda.  
Nasadte opět filtr pracího roztoku a pevně ho zašroubujte.

### Otevření dvířek

⚠ Nebezpečí poranění otáčejícím se bubnem.  
Při sáhnutí do ještě se točícího bubnu hrozí značné nebezpečí úrazu.  
Před vyjímáním prádla se vždy přesvědčte, že stojí buben.

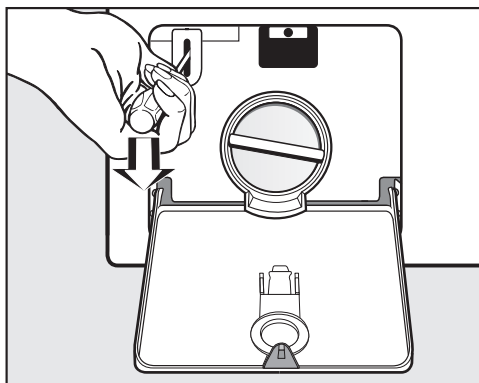

- Pomocí šroubováku odblokujte dvířka.
- Otevřete dvířka.

### Vyprázdnění bubnu

... u provedení s vypouštěcím ventilem

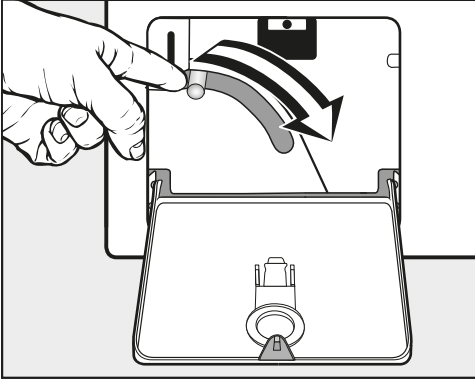

- Zatlačte dolů páčku pro nouzové vypouštění a pevně ji držte, dokud bude vytékat voda.

### Otevření dvířek

⚠ Nebezpečí poranění otáčejícím se bubnem.

Při sáhnutí do ještě se točícího bubnu hrozí značné nebezpečí úrazu. Před vyjímáním prádla se vždy přesvědčte, že stojí buben.

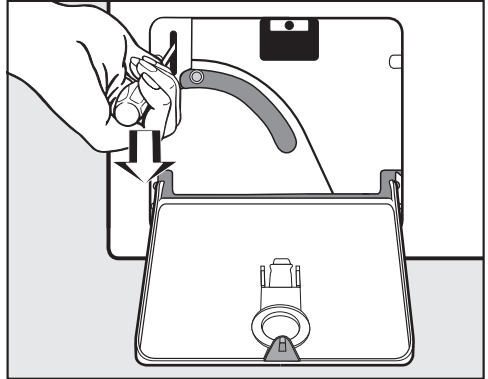

- Pomocí šroubováku odblokujte dvířka.
- Otevřete dvířka.

# Servisní služba

## Kontakt při závadách

Při závadách, které nedokážete odstranit sami, podejte prosím zprávu Vašemu specializovanému prodejci Miele nebo servisní službě Miele.

Telefonní číslo servisní služby Miele najdete na konci tohoto dokumentu.

Servisní služba bude potřebovat modelové označení a výrobní číslo. Oba údaje najdete na typovém štítku.

Typový štítek naleznete nad sklem dvířek, když otevřete dvířka pračky:

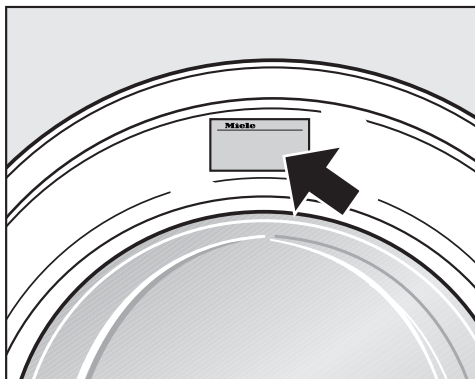

## Databáze EPREL

Od 1. března 2021 lze nalézt informace k označování energetické spotřeby a požadavkům na ekologický design v evropské databázi produktů (EPREL). Databázi produktů získáte na <https://eprel.ec.europa.eu/>. Zde budete vyzváni, abyste zadali modelové označení.

Modelové označení najdete na typovém štítku.

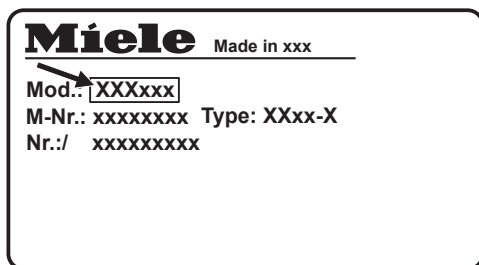

## Příslušenství k dokoupení

Pro tuto pračku obdržíte příslušenství k dokoupení u specializovaných prodejců Miele nebo u servisní služby Miele.

## Čelní pohled

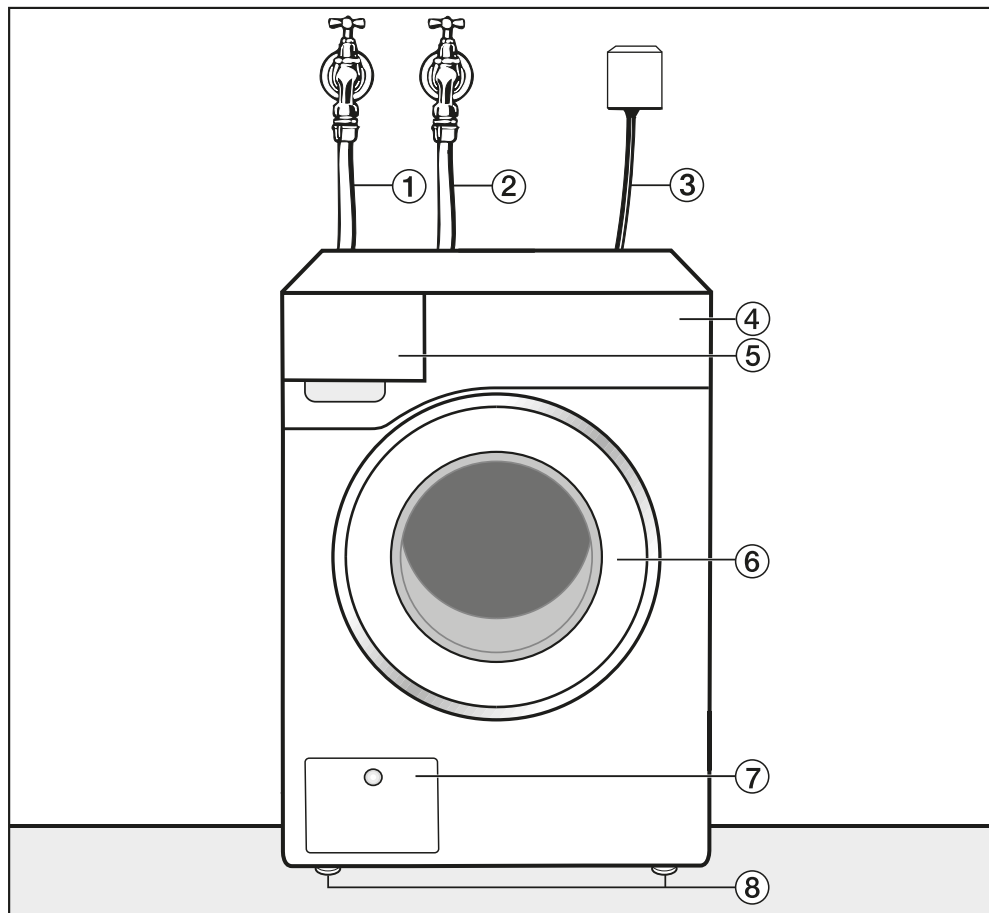

- ① přívodní hadice studené vody
- ② přívodní hadice teplé vody
- ③ elektrický přípoj
- ④ ovládací panel
- ⑤ zásuvka pro dávkování pracích prostředků
- ⑥ dvířka
- ⑦ kryt pro přístup k filtru pracího roz-toku a vypouštěcímu čerpadlu příp. vypouštěcímu ventilu a nouzovému otvírání dvířek
- ⑧ výškově nastavitelné nohy

# Instalace

## Zadní pohled

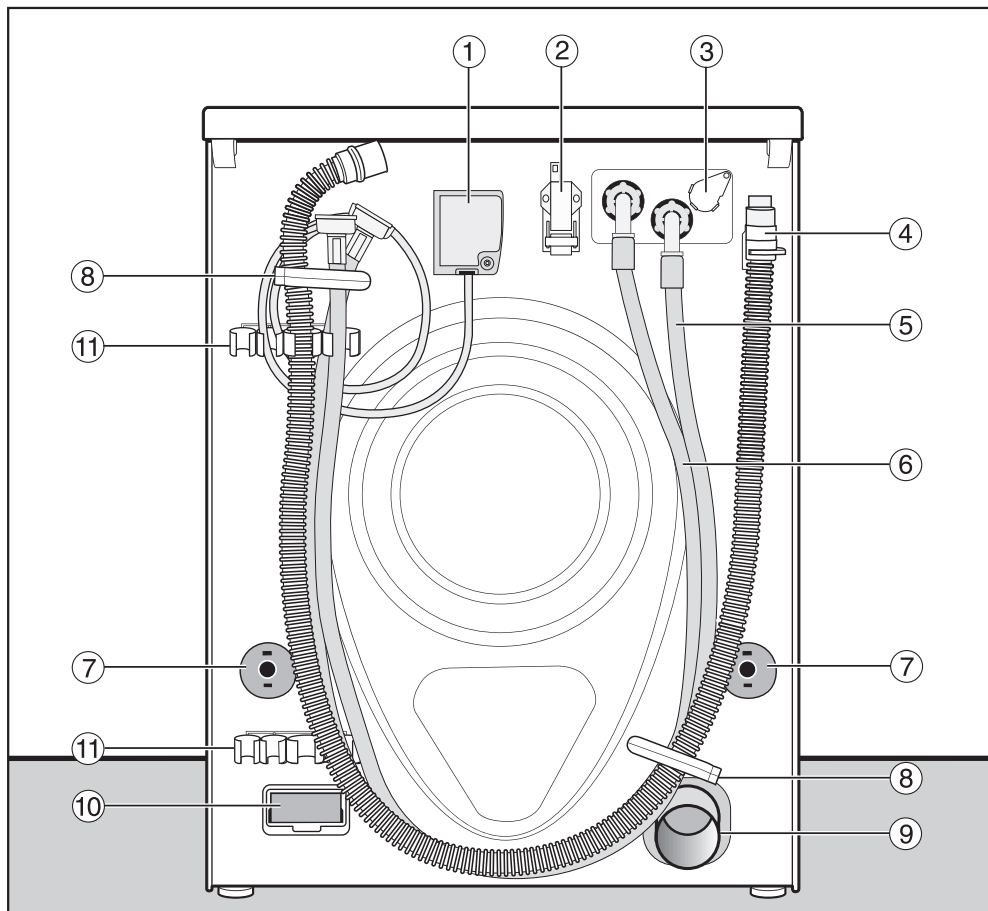

- |  |   |
|--|---|
| ① elektrický přípoj                                  | ⑦ otočné pojistky s přepravními tyčemi              |
| ② rozhraní pro komunikaci s externími přístroji      | ⑧ přepravní držáky pro hadice                       |
| ③ zásuvná pozice pro externí dávkování               | ⑨ vypouštěcí trubka (varianta AV)                   |
| ④ vypouštěcí hadice (varianta LP)                    | ⑩ šachta pro moduly (pro externí komunikační modul) |
| ⑤ přívodní hadice (studená voda)                     | ⑪ držák pro vyjmutou přepravní pojistku             |
| ⑥ přívodní hadice (teplá voda), pokud je namontovaná |   |

## Možnosti umístění

### Pohled z boku

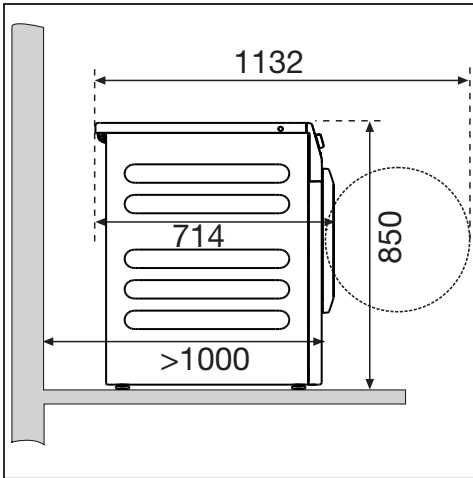

⚠ Umístění pračky a sušičky ve věžovém uspořádání na sokl Miele není dovoleno.

### Umístění na sokl

Pračku je možno umístit na ocelový sokl (otevřené nebo uzavřené podstavce, příslušenství Miele k dokoupení) nebo betonový sokl.

⚠ Nebezpečí úrazu nezajištěnou pračkou.

Při umístění na soklu hrozí nebezpečí, že pračka při odstředování spadne ze soklu.

Zajistěte pračku dodaným upevňovacím úhelníkem.

### Věžové uspořádání pračky a sušičky

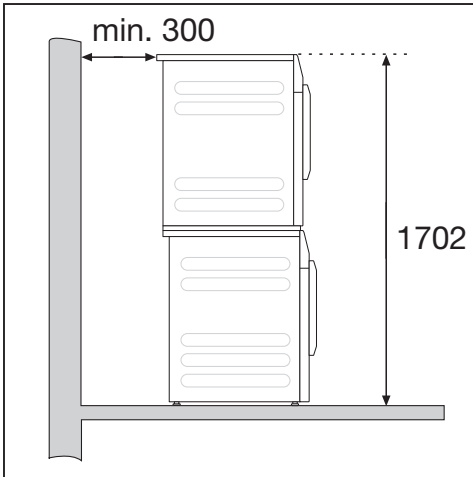

### Pokyny k umístění

Vzdálenosti od stěn jsou doporučené pro usnadnění servisních prací. Při omezených podmínkách pro umístění smí být přístroj posunut až ke stěně.

Pračku nelze vestavět pod pracovní desku.

⚠ Škody způsobené vnikající vlhkostí.

Vlhkost může vést k poškození elektrických dílů.

Nestavte přístroj do bezprostřední blízkosti podlahových výpustí nebo otevřených odtokových žlabů nebo nad ně.

Pračku lze uspořádat do sloupu se sušičkou Miele. K tomu je nutná montážní sada (příslušenství k dokoupení).

# Instalace

## Přeprava pračky na místo instalace

⚠ Nebezpečí úrazu při chybně prováděné přepravě.  
Když se pračka převrátí, můžete se poranit a způsobit škody.  
Při přepravě pračky dbejte na její stabilitu.

### Pračku přepravujte rudlem.

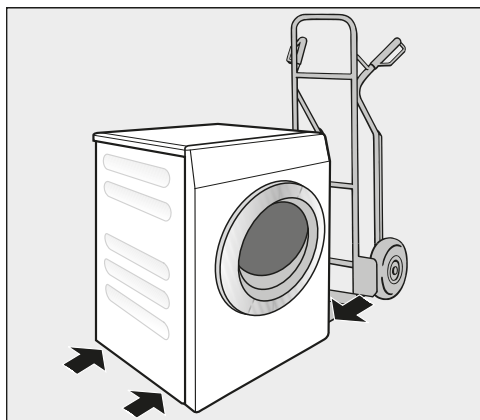

- Pračku přepravujte rudlem jen přes levou nebo pravou boční stěnu.

⚠ Poškození chybnou přepravou.  
Při přepravě rudlem se může poškodit zadní a přední stěna pračky.  
Pračku přepravujte na rudlu vždy bokem.

## Přenesení pračky na místo instalace

Zadní přesah horní desky můžete uchopit pro přepravu.

⚠ Nebezpečí úrazu při řádně neupevněné horní desce.

Zadní upevnění horní desky může zkrěhnout v důsledku vnějších podmínek. Při přenášení se horní deska může utrhnout.

Před přenášením zkontrolujte přesah horní desky, zda je pevně usazený.

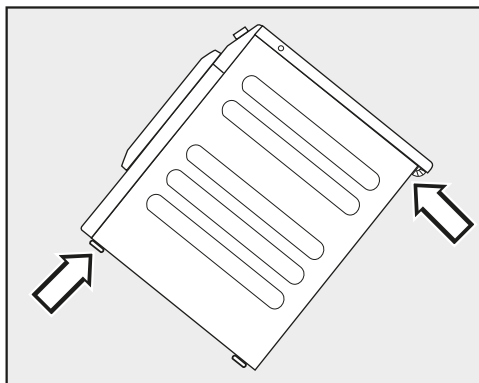

- Pračku přenášejte za přední nohy a zadní přesah horní desky.



## Plocha pro umístění

Jako instalační plocha je nevhodnější betonová podlaha. Betonová podlaha se na rozdíl od podlahy z dřevěných trámů nebo jiné „měkké“ podlahy jen zřídka rozkmitá při odstředování.

- Postavte pračku svisle a stabilně.
- Nestavte pračku na měkké podlahové krytiny, protože by vibrovala během odstředování.

Při umístění na podlaze z dřevěných trámů:

- Postavte pračku na dřevotřískovou desku (nejméně 70 x 60 x 3 cm). Sešroubujte desku s co nejvíce trámy, nikoli však pouze s prkny podlahy.

**Tip:** Postavte pračku do rohu místnosti. V rozích je každá podlaha nejpevnější.

## Odstranění přepravní pojistky

### Vyjmutí levé přepravní tyče

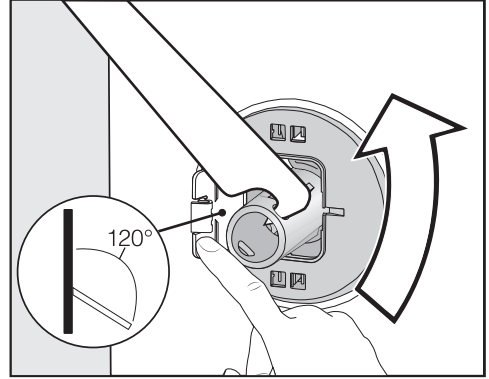

- Zatlačte ven kryt a přiloženým plochým klíčem otočte přepravní tyč o 90°.

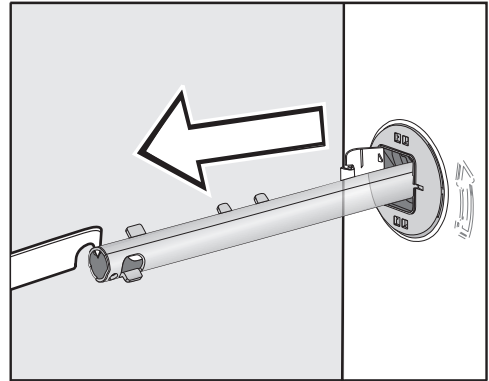

- Vytáhněte přepravní tyč.

# Instalace

## Vyjmutí pravé přepravní tyče

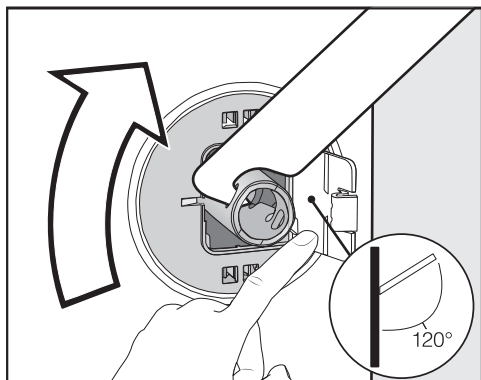

- Zatlačte ven kryt a přiloženým plochým klíčem otočte přepravní tyč o 90°.

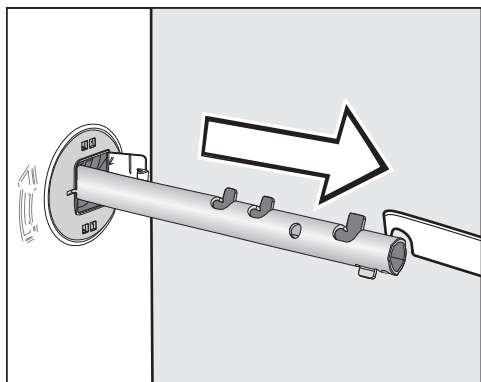

- Vytáhněte přepravní tyč.

## Uzavření otvorů

⚠ Nebezpečí úrazu ostrými hranami.

Při sáhnutí do neuzavřených otvorů hrozí nebezpečí úrazu.

Uzavřete otvory po vyjmuté přepravní pojistce.

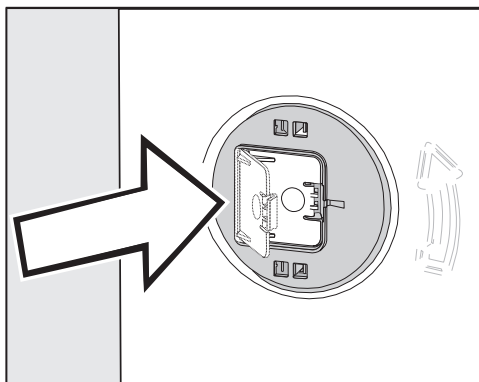

- Pevně přitlačte kryty, aby zaklaply.

## Přípevnění přepravních tyčí

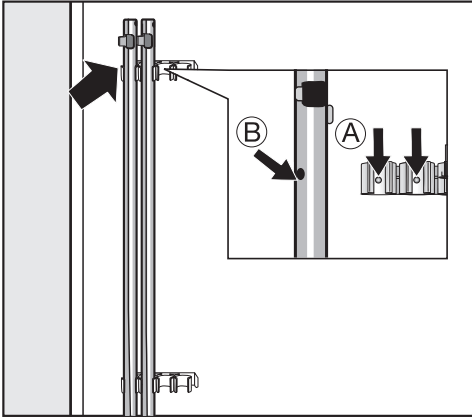

- Upevněte přepravní tyče na zadní stěně pračky.

**Tip:** Dbejte na to, aby otvory (B) byly nasazeny na čepy (A).

⚠ Poškození chybnou přepravou. Při přepravě bez přepravní pojistky se pračka může poškodit. Přepravní pojistku uschovejte. Před přepravou pračky (například při stěhování) přepravní pojistku opět namontujte.

## Montáž přepravní pojistky

### Otevření krytů

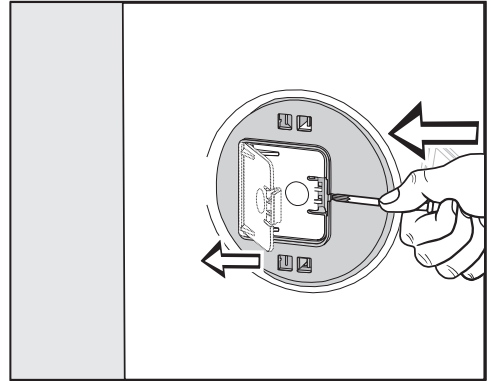

- Špičatým předmětem, například úzkým šroubovákem, tlačte na západku.

Kryt se otevře.

### Montáž přepravních pojistek

- Montáž proveďte v opačném pořadí demontáže.

**Tip:** Pozvedněte buben, přepravní tyče se pak dají zasunout snadněji.

# Instalace

## Vyrovnání pračky

Aby byl zajištěn bezporuchový provoz, musí pračka stát svisle a rovnoměrně na všech čtyřech nohách.

Neodborné umístění pračky zvyšuje spotřebu vody a energie a pračka se může pohybovat po podlaze.

## Vyšroubování a zajištění nohy

Pračka se vyrovnává čtyřmi šroubovacími nohami. Ve stavu při dodání jsou všechny nohy zašroubované.

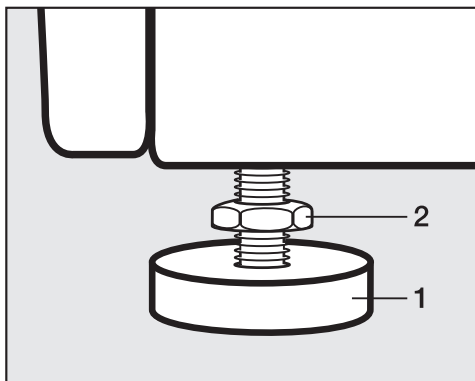

- Přiloženým plochým klíčem povolte kontramatici **2** ve směru hodinových ručiček. Vyšroubujte kontramatici **2** spolu s nohou **1**.

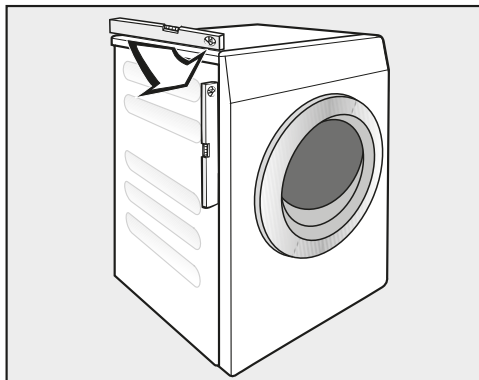

- Vodováhou zkontrolujte, zda pračka stojí svisle.
- Kleštěmi na vodní čerpadla držte nohu **1**. Plochým klíčem dotáhněte kontramatici **2** opět pevně na plášť.

⚠ Škody v důsledku chybně vyrovnané pračky.

Při nezakontrovaných nohách hrozí nebezpečí, že se pračka bude pohybovat po podlaze.

Dotáhněte všechny čtyři kontramaticy noh pevně na plášť. Zkontrolujte také nohy, které jste při vyrovnávání nevyšroubovali.

## Upevňovací úchytka pro sokl

Upevňovací úchytka brání za provozu pádu pračky ze soklu.

Upevnění pomocí upevňovací úchytky je určeno jen pro sokly z betonu. Sokl musí být hladký a vodorovný. Podklad soklu musí být odolný proti fyzickým zatížením.

Před montáží zkontrolujte, zda sokl splňuje minimální rozměry.

Výška: 6 cm

Šířka: 60 cm

Hloubka: 65 cm

- Nasadíte upevňovací úchytka na přední nohy přístroje.
- Tužkou vyznačte polohu přední hrany upevňovací úchytky.
- Upevňovací úchytka opět odstraňte z noh přístroje.
- Pračku opatrně posouvejte, dokud nebudete mít dostatek místa pro montáž upevňovací úchytky.

## Umístění upevňovací úchytky

 Nebezpečí úrazu ostrými hranami.

Upevňovací úchytka má ostré hrany. Můžete se pořezat o hrany.

Na upevňovací úchytce sahejte opatrně.

Při montáži upevňovací úchytky noste rukavice.

Přední nohy přístroje musí vyčnívat nejméně 3 mm. Pračka již musí být vyrovnaná (viz kapitola „Instalace“, odstavec „Vyrovnání pračky“)

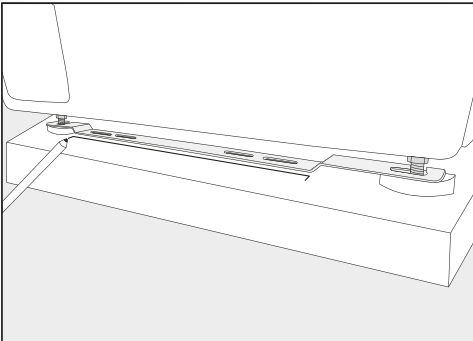

# Instalace

## Montáž upevňovací úchytky

- Položte upevňovací úchytku na značku na soklu.
- Uprostřed obou vnějších podélných otvorů udělejte značku pro vrtané díry.
- Vyvrtejte po 2 dírách (8 mm) o hloubce asi 55 mm.
- Do vyvrtaných děr zastrčte hmoždinky.

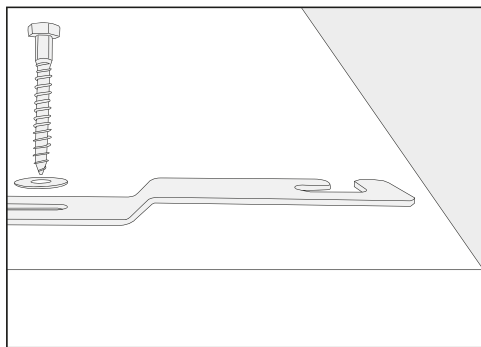

- Pomocí šroubů s šestihřannou hlavou a podložek namontujte upevňovací úchytku.

Šrouby ještě neutahujte pevně, aby se dalo pohybovat upevňovací úchytka.

## Zafixování pračky upevňovací úchytka

- Posuňte pračku zpátky k namontované upevňovací úchytce.

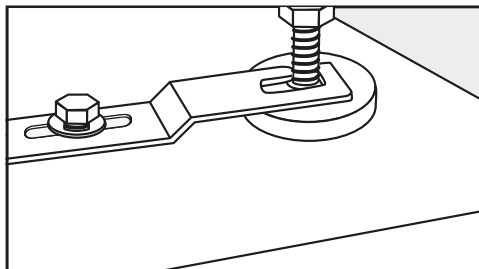

- Navlečte nohy přístroje mezi nohou a kontramaticí do otvorů upevňovací úchytky.
- Posuňte upevňovací úchytku až na doraz doprava.
- Klíčem utáhněte šrouby s šestihřannou hlavou.

Pračka je zafixovaná v upevňovací úchytce.

## Externí řídicí zařízení

Pro navázání spojení s externími systémy je nutná jednotka, kterou lze dokoupit jako příslušenství:

- komunikační modul XCI Box (např. pro dávkovací systém, ovládání při energetické špičce, inkasní systém)
- komunikační adaptér XCI-AD (jen pro inkasní systém)

## Inkasní systém

Pračka může být vybavena inkasním systémem (příslušenství k dokoupení).

Přeprogramování, které je při tom nutné, smí provést jen servisní služba nebo specializovaný prodejce Miele.

Pravidelně vyjímejte mince nebo známky z inkasního mincovního zařízení. Jinak se inkasní zařízení ucpe.

# Instalace

## Připojení vody

### Předpis pro Německo

Pro ochranu pitné vody musí být namontován přiložený zpětný ventil mezi vodovodní kohoutek a přívodní hadici vody.

- Našroubujte zpětný ventil na vodovodní kohoutek.
- Našroubujte přívodní hadici vody na závit zpětného ventilu.

 Ohrožení zdraví a škody vinou znečištěné přitékající vody. Kvalita přitékající vody musí odpovídat specifikaci pitné vody země, v níž se pračka provozuje. Pračku připojte vždy na pitnou vodu.

### Přípojka studené vody

Průtočný tlak musí činit nejméně 100 kPa a nesmí překročit 1 000 kPa přetlaku. Pokud je tlak vyšší než 1000 kPa, musí být vestavěn redukční tlakový ventil.

Na připojení je potřebný vodovodní kohoutek s objímkou 3/4". Pokud tento vodovodní kohoutek není k dispozici, tak smí pračku k potrubí s pitnou vodou namontovat pouze kvalifikovaný instalatér.

Šroubovací objímka je pod připojovacím tlakem vody. Zkontrolujte, zda přípojka nevykazuje únik. Pomalu otevřete vodovodní kohoutek. Případně opravte usazení těsnění a šroubovací objímku.

Přívodní hadice studené vody není vhodná pro připojení teplé vody.

### Přechod na provoz se studenou vodou

Pokud se pračka nepřipojuje na teplou vodu, musí se nastavení *voda hlavní praní, voda předeprání a voda máchání* nastavit na *studená* (viz kapitola „Uživatelská úroveň“).

- Odšroubujte hadici teplé vody.
- Našroubujte dodanou záslepku.



## Údržba

V případě výměny použijte pouze originální hadice Miele s destrukčním tlakem vyšším než 7 000 kPa.

Pro ochranu ventilů přívodu vody je jedno sítko ve volném konci přívodní hadice a jedno sítko ve vstupním hrdle.

Ochranná sítko nesmíte odstranit.

## Příslušenství – prodloužení hadice

Jako příslušenství jsou u specializovaného prodejce Miele nebo u servisní služby Miele k dostání hadice o délce 2,5 m nebo 4,0 m.

## Připojení na teplou vodu\*

Teplota teplé vody nesmí překročit 70 °C.

Aby při provozu s teplou vodou byla co nejmenší spotřeba energie, nechte pračku připojit na okružní potrubí teplé vody. Paprsková potrubí (jednotlivá potrubí k výrobníku teplé vody) vedou při nestálém používání k ochlazení vody v potrubí. Na zahřátí prací lázně se pak musí použít více energie.

Pro připojení teplé vody platí stejné podmínky jako pro připojení studené vody.

Přívodní hadice (teplá – červené pružky) se připojuje k vodovodnímu koutku.

Připojení pračky jen na potrubí teplé vody není možné.

\* U některých provedení není namontovaná hadice teplé vody.

## Přechod na provoz s teplou vodou

Pokud se má pračka připojit na teplou vodu, mohou se nastavení *voda hlavní praní*, *voda přeдеprání* a *voda máchání* nastavit na teplá (viz kapitola „Uživatelská úroveň“).

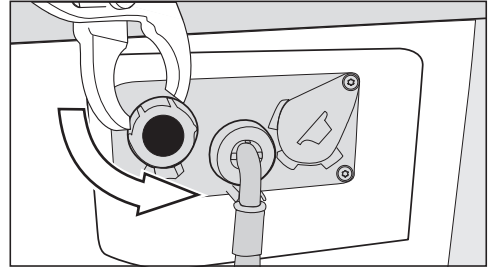

- Odšroubujte záslepku z ventilu teplé vody.
- Našroubujte hadici teplé vody.

# Instalace

---

## Vypouštění vody

### Vypouštěcí ventil

Přístroj se vypouští motorem poháněným vypouštěcím ventilem. Běžným úhlovým hrdlem DN 70 lze provést připojení k podlahovému odvodu vody (podlahové výpusti s pachovým uzávěrem), který je třeba zajistit v místě instalace.

### Vypouštěcí čerpadlo

Prací roztok se odčerpává vypouštěcím čerpadlem s výtlačnou výškou 1 m. Hadice musí být nainstalována bez zalomení, aby nebyl omezen odtok vody. Na konci hadice může být zaháknuto koleny (příslušenství).

### Možnosti odtoku vody

1. Napojení na umělohmotnou odpadní rouru s gumovou vsuvkou (sifon není bezpodmínečně nutný).
2. Napojení na umyvadlo s umělohmotnou závitovou spojkou.
3. Odtok do podlahové výpusti (kanálu).

Pokud je to nutné, lze hadici prodloužit až na 5 m. Příslušenství je k dostání ve specializovaných obchodech Miele nebo u servisní služby Miele.

Pro výtlačné výšky nad 1 m (do 1,6 m) je ve specializovaných obchodech nebo u servisní služby Miele k dostání výměnné vypouštěcí čerpadlo.

## Elektrické připojení

Popis platí pro pračky se síťovou zástrčkou i pro pračky bez síťové zástrčky.

Pro pračky se síťovou zástrčkou platí:

- Pračka je připravená k připojení.
- Musí být vždy zajištěn přístup k síťové zástrčce, aby bylo kdykoliv možné pračku odpojit od elektrické sítě.

 Škody v důsledku chybného připojného napětí.

O jmenovitém příkonu a příslušném jistění informuje typový štítek.

Srovnajte údaje na typovém štítku s parametry elektrické sítě.

Přístroj smí být připojen jen k pevně namontované elektrické instalaci provedené podle VDE 0100 nebo národních a místních ustanovení.

Nepoužívejte prodlužovací kabely nebo vícenásobné stolní zásuvky, abyste vyloučili potenciální zdroj nebezpečí (např. nebezpečí požáru v důsledku přehřátí).

Pokud se počítá s pevným připojením, musí být v místě instalace k dispozici vypínač odpojující všechny póly. Za odpojovací zařízení se považují vypínače se vzdáleností rozpojených kontaktů více než 3 mm. Patří k nim např. jističe vedení, pojistky a stykače (IEC/EN 60947). Toto připojení smí provést jen kvalifikovaný elektrikář.

Zástrčné spojení nebo odpojovací zařízení musí být stále přístupné.

 Nebezpečí úrazu napětím sítě.

Když je pračka odpojena od elektrické sítě, musí být místo odpojení zajištěno před opětovným zapnutím z nedopatření.

Postarejte se o to, aby bylo odpojovací zařízení uzamykatelné nebo je nutné stále kontrolovat místo odpojení.

Novou instalaci připoje, změny zařízení nebo kontrolu ochranného vodiče včetně stanovení správného jistění smí provést vždy jen elektrický mistr s koncesí nebo uznáný kvalifikovaný elektrikář, neboť tyto osoby znají příslušné předpisy VDE a zvláštní požadavky elektrického rozvodného podniku.

Má-li být pračka přepnuta na jiný druh napětí, dbejte návodu k přepnutí ve schématu zapojení. Přepnutí smí provést jen pověřený specializovaný obchod nebo servisní služba Miele.

## Technické údaje

---

|   |   |
|---|---|
| výška   | 850 mm                                      |
| šířka   | 596 mm                                      |
| šířka (přístroj s nerezovým horním krytem)                                | 605 mm                                      |
| hloubka   | 714 mm                                      |
| hloubka při otevřených dvířkách   | 1 132 mm                                    |
| hmotnost  | asi 100 kg                                  |
| max. zatížení podlahy za provozu  | 3 000 N                                     |
| kapacita  | 8,0 kg suchého prádla                       |
| přípojné napětí   | viz typový štítek na zadní straně přístroje |
| jmenovitý příkon  | viz typový štítek na zadní straně přístroje |
| jištění   | viz typový štítek na zadní straně přístroje |
| hladina akustického výkonu $L_{pA}$ dle křivky A normy EN ISO 11204/11203 | < 70 dB re 20 $\mu$ Pa                      |
| minimální průtočný tlak vody  | 100 kPa (1 bar)                             |
| maximální průtočný tlak vody  | 1 000 kPa (10 bar)                          |
| délka přívodní hadice   | 1,55 m                                      |
| délka připojovacího kabelu  | 1,80 m                                      |
| maximální výtlačná výška (vypouštěcí čerpadlo)                            | 1,00 m                                      |
| světlo emitující diody LED  | třída 1                                     |
| použité normy k bezpečnosti výrobku                                       | dle EN 50571, EN 60335                      |
| udělené zkušební značky   | viz typový štítek                           |
| příkon ve vypnutém stavu  | 0,40 W                                      |
| stav síťové pohotovosti   | 0,80 W                                      |
| kmitočtové pásmo WiFi modulu  | 2,4000 GHz – 2,4835 GHz                     |
| maximální vysílaný výkon WiFi modulu                                      | < 100 mW                                    |

### **Prohlášení o shodě**

Miele tímto prohlašuje, že tato pračka odpovídá směrnici 2014/53/EU.

Úplný text prohlášení o shodě EU je k dispozici na následující internetové adrese:

- [www.miele.cz](http://www.miele.cz)
- Servis, vyžádání informací, návody k obsluze na [www.miele.de/haushalt/informationsanforderung-385.htm](http://www.miele.de/haushalt/informationsanforderung-385.htm) uvedením názvu výrobku nebo výrobního čísla

# Údaje o spotřebě

| programy               | náplň<br>kg     | el. energie<br>kWh | voda<br>litry | doba trvání<br>hod:min | teplota <sup>1</sup><br>°C | zbytková<br>vlhkost<br>% | počet otáček<br>ot/min |
|------------------------|-----------------|--------------------|---------------|------------------------|----------------------------|--------------------------|------------------------|
| ECO 40-60*             | 8,0             | 0,658              | 61,9          | 3:39                   | 30                         | 44,1                     | 1600                   |
|                        | 4,0             | 0,496              | 49,0          | 2:48                   | 30                         | 43,3                     | 1600                   |
|                        | 2,0             | 0,252              | 29,1          | 2:48                   | 24                         | 47,0                     | 1600                   |
| vyvěřka/barevné prádlo | 8,0             | 1,100              | 54,0          | 0:59                   | 41                         | 48,0                     | 1600                   |
|                        | 20 <sup>2</sup> | 0,230              | 54,0          | 0:59                   | 24                         | 48,0                     | 1600                   |
| snadno ošetrovatelné   | 4,0             | 0,350              | 54,0          | 0:45                   | 30                         | 38,0                     | 1200                   |
| expres                 | 3,5             | 0,300              | 30,0          | 0:20                   | 30                         | 60,0                     | 1400                   |

\* Zkušební program k dodržení právního předpisu EU k ekologickému designu 2019/2023 a udělení energetického štítku podle nařízení č. 2019/2014

- 1 Maximálně dosažená teplota v prádle při hlavním prání.
- 2 20 °C program pro mírně znečištěné bavlněné prádlo.

Údaje o spotřebě se mohou odchylovat od zde uvedených hodnot podle tlaku vody, tvrdosti vody, teploty vody, teploty napouštěné vody, teploty v místnosti, druhu prádla, množství prádla, kolísání síťového napětí a zvolených extra funkcí.

Menu s nastaveními v uživatelské úrovni  je zablokováno proti nežádoucímu přístupu. Menu je nutno otevřít pomocí kódu.

## Přístup přes kód

Uživatelská úroveň se musí otevřít pomocí kódu.

Kód je **000** (nastavení z výroby).

## Změna kódu

Kód pro přístup k uživatelské úrovni můžete změnit, abyste pračku chránili před přístupem nepovolanými osobami.

Pokud kód později zapomenete, můžete informovat servisní službu. Servisní služba musí kód vynulovat. Nový kód si poznamenejte a bezpečně ho uložte.

## Otevření uživatelské úrovně

- Stiskněte sensorové tlačítko .

Na displeji se objeví symbol , když například otočíte volič programů na program *odčerpávání/odstředování*.

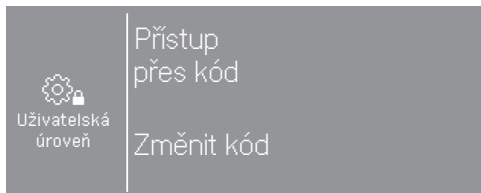

- Zvolte Přístup přes kód.

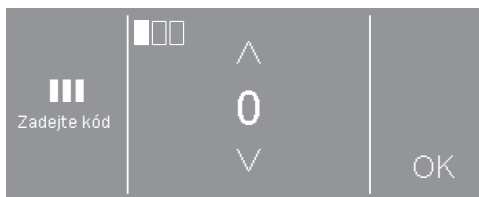

- Zadejte jednotlivé číslice a potvrďte je vždy pomocí OK.

Nastavení v uživatelské úrovni jsou otevřená.

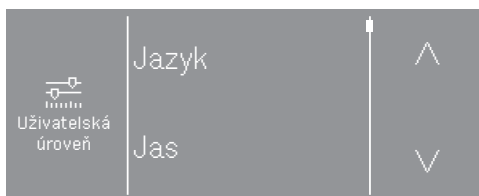

- Zvolte požadované nastavení.

Některá nastavení se zobrazují jen tehdy, když jsou přes XCI Box připojená externí zařízení.

## Opuštění uživatelské úrovně

- Stiskněte sensorové tlačítko  nebo vypněte pračku.

# Uživatelská úroveň

---

## Jazyk

Na displeji se mohou zobrazovat různé jazyky. Prostřednictvím submenu jazyk můžete zvolit pevně nastavený jazyk uživatele.

Pro probíhající program lze jazyk uživatele změnit sensorovým tlačítkem .

## Jas

Jas displeje lze nastavit od 10 % do 100 % v krocích po deseti procentech.

Nastavení z výroby: 70 %

## Denní čas

Po zvolení formátu času lze nastavit denní čas.

## Formát času

- formát 24h (nastavení z výroby)
- formát 12h
- hodiny vypnuty

## nastavit

- Je možno nastavit denní čas.

## Hlasitost bzučáku

Lze změnit hlasitost signálního tónu pro skončení programu.

Nastavení se provádí v 7 stupních a lze je navíc vypnout.

Nastavení z výroby: vyp.

## Hlasitost tlačítek

Hlasitost signálního tónu, který zazní při stisknutí sensorových tlačítek, lze změnit.

Nastavení se provádí v 7 stupních a lze je navíc vypnout.

Nastavení z výroby: standardní

## Hlasitost uvítacího tónu

Hlasitost signálního tónu, který zazní při zapnutí pračky, lze změnit.

Nastavení se provádí v 7 stupních a lze je navíc vypnout.

Nastavení z výroby: standardní

## Tón při chybě

Signální tón, který zazní v případě chyby, lze zapnout nebo vypnout.

Nastavení z výroby: vyp.

## Memory

Pračka po spuštění programu uloží do paměti naposledy zvolená nastavení pracího programu (teplotu, počet otáček a některé volby).

Při opakovaném zvolení tohoto pracího programu pračka zobrazí uložená nastavení.

Nastavení z výroby: vyp.



## Ochrana proti pomačkání

Ochrana proti pomačkání snižuje tvorbu záhybů po skončení programu.

Buben se pohybuje ještě až 30 minut po skončení programu. Dvířka pračky můžete kdykoli otevřít.

Nastavení z výroby: zap.

## Ochlazení prací lázně

Na konci hlavního praní nateče do bubnu voda navíc, aby ochladila prací roztok.

Ochlazování pracího roztoku se provádí, když jsou zvolené programy s teplotou 70 °C a vyšší.

Ochlazování pracího roztoku by se mělo aktivovat:

- při zavěšení vypouštěcí hadice do umyvadla nebo výlevky, aby se předešlo nebezpečí opaření.
- u budov, jejichž odtokové trubky neodpovídají normě DIN 1986.

Nastavení z výroby: zap.

## Režim vypnutí zobrazení

Pro úsporu energie se vypne displej a pomalu bliká tlačítko *start/stop*.

Změna tohoto nastavení vede ke zvýšené spotřebě elektrické energie.

- vyp.  
Displej zůstane zapnutý.
- zap. po 10 min, ne v probíhajícím programu (nastavení z výroby)  
Displej zůstane v průběhu programu zapnutý, ale 10 minut po skončení programu se vypne.
- zap. po 30 min, ne v probíhajícím programu  
Displej zůstane v průběhu programu zapnutý, ale 30 minut po skončení programu se vypne.
- zap. po 10 min  
Displej se vypne po 10 minutách.
- zap. po 30 min  
Displej se vypne po 30 minutách.

# Uživatelská úroveň

---

## Časová předvolba

Způsob udávání času při předvolbě startu lze změnit nebo je možné předvolbu vypnout.

- vyp.  
Předvolbu startu nelze zvolit.
- konec programu (nastavení z výroby)  
Předvolbou startu určujete, kdy má prací program skončit.
- začátek programu  
Předvolbou startu určujete, kdy se prací program spustí.
- čas do startu  
Předvolbou startu určujete, po kolika hodinách se program spustí.

## SmartStart

Funkce senzorového tlačítka  se změní, když je aktivované nastavení *SmartGrid* a v nastavení *předvolba startu* je zvolená volba *čas do startu*. Na displeji se pak zobrazuje časový interval, během něhož se automaticky spustí prací program: *SmartStart*

Program se spouští externím signálem.

Lze definovat časový interval až 24 hodin. V tomto časovém intervalu Vaše pračka čeká na externí signál. Když v definovaném časovém intervalu není zaslán signál, pračka spustí prací program po uplynutí intervalu.

## Název programu

Při volbě standardních programů se název pracího programu může zobrazit na displeji.

- zap. (nastavení z výroby)  
Než se při volbě programu objeví základní menu, název programu se na několik sekund zobrazí na displeji.
- vyp.  
Ihned se zobrazí základní menu.

## Zobrazení parametrů

Při volbě programu se nabízejí/zobrazují různé parametry. Stanovujete, které parametry se nemají zobrazovat. Tyto parametry pak ani nelze změnit při volbě programu.

Nastavení z výroby: zobrazují se všechny parametry.

### Voda na přeprání

Lze zvolit druh vody pro přeprání.

- studená  
Pro přeprání se napouští jen studená voda.
- teplá  
Pro přeprání se navíc napouští teplá voda.  
Napouštění teplé vody je přípustné, jen když je zvolená teplota praní vyšší než 30 °C.

### Voda na hlavní praní

Lze zvolit druh vody pro hlavní praní.

- studená  
Pro hlavní praní se napouští jen studená voda.
- teplá  
Pro hlavní praní se navíc napouští teplá voda.  
Napouštění teplé vody je přípustné, jen když je zvolená teplota praní vyšší než 30 °C.

Pokud pračka není připojená na teplou vodu, prodlouží se doby trvání programů a liší se od zobrazené zbývajících dob.

### Voda na první máchání

V některých programech lze zvolit druh vody pro první cyklus máchání.

- studená (nastavení z výroby)  
Pro první cyklus máchání se napouští jen studená voda.
- teplá  
Pro první cyklus máchání se navíc napouští teplá voda.

### Voda na poslední máchání

V některých programech lze zvolit druh vody pro poslední cyklus máchání.

- studená (nastavení z výroby)  
Pro poslední cyklus máchání se napouští jen studená voda.
- teplá  
Pro poslední cyklus máchání se navíc napouští teplá voda (je možné jen u programů se zvolenou teplotou nejméně 60 °C).

# Uživatelská úroveň

## Nízký tlak vody

Při tlaku vody nižším než 100 kPa (1 bar) pračka stornuje program s chybovým hlášením zkontrolovat přítok vody.

Jestliže nelze zvýšit tlak vody v místě instalace, aktivované nastavení Nízký tlak vody zabrání stornování programu.

Nastavení z výroby: vyp.

## Snímání napl. zásobníku

Přes kontakt nasávací trubice lze snímat, zda jsou prázdné zásobníky tekutých pracích prostředků. Při prázdných zásobnících se zobrazí hlášení na displeji.

- vyp. (nastavení z výroby)  
Snímání prázdného stavu je vypnuté.
- spínací kontakt  
Nasávací trubice mají spínací kontakt.
- rozpínací kontakt  
Nasávací trubice mají rozpínací kontakt.

## Čítač včasných varování

Interní počítadlo hlásí, že bude brzy prázdný jeden z externích dávkovacích zásobníků. Příslušné počítadlo se pak musí vynulovat.

## Hladina vody vyvážka/barevné

V programu *vyvážka/barevné prádlo* lze zvýšit hladinu vody pro hlavní praní.

- + 0 mmVS (nastavení z výroby)
- + 10 mmVS
- + 20 mmVS
- + 30 mmVS

## Hladina vody snadno ošetřovat.

V programu *snadno ošetřovatelné* lze zvýšit hladinu vody pro hlavní praní.

- + 0 mmVS (nastavení z výroby)
- + 10 mmVS
- + 20 mmVS
- + 30 mmVS

## Teplota predepr. vyvážka/barevné

V programu *vyvážka/barevné prádlo* lze zvolit teplotu pro predeprání.

- 30 °C (nastavení z výroby)
- 35 °C
- 40 °C
- 45 °C

## Doba přeprání

V programu *vyvářka/barevné prádlo* je možné prodloužit dobu přeprání.

- + 0 min (nastavení z výroby)
- + 6 min
- + 9 min
- + 12 min

## Doba praní vyvářka/barevné

V programu *vyvářka/barevné prádlo* je možné prodloužit dobu hlavního praní.

- + 0 min (nastavení z výroby)
- + 10 min
- + 20 min
- + 30 min
- + 40 min

## Doba praní snadno ošetřovat.

V programu *snadno ošetřovatelné* je možné prodloužit dobu hlavního praní.

- + 0 min (nastavení z výroby)
- + 5 min
- + 10 min
- + 15 min
- + 20 min

## Předmáchání vyvářka/barevné

V programu *vyvářka/barevné prádlo* je možno aktivovat předmáchání.

Nastavení z výroby: vyp.

## Předmáchání snadno ošetřovat.

V programu *snadno ošetřovatelné* je možno aktivovat předmáchání.

Nastavení z výroby: vyp.

## Přeprání vyvář./ bar./snadno oš.

V programech *vyvářka/barevné prádlo* a *snadno ošetřovatelné* můžete zvolit, zda bude přeprání trvale připnuté nebo je lze zvolit při volbě programu.

Nastavení z výroby: Výběr menu

## Počet máchání vyvářka/barevné

V programu *vyvářka/barevné prádlo* je možno změnit počet cyklů máchání.

- 1 cyklus máchání
- 2 cykly máchání (nastavení z výroby)
- 3 cykly máchání
- 4 cykly máchání
- 5 cyklů máchání

# Uživatelská úroveň

---

## Počet máchání snadno ošetřovat.

V programu *snadno ošetřovatelné* je možno změnit počet cyklů máchání.

- 2 cykly máchání (nastavení z výroby)
- 3 cykly máchání
- 4 cykly máchání

## Máchání s dezinfekcí

V dezinfekčních programech s volbou teploty nejméně 60 °C lze aktivovat další cykly máchání.

Máchá se v horké vodě. Prodlouží se doba trvání programu.

Prádlo může být při skončení programu na dotyk horké.  
Při vyjímání prádla buďte opatrní.

Nastavení z výroby: vyp.

## Programové balíčky

Volbu programu lze rozšířit aktivací jednotlivých programů z programových paketů cílových skupin.

Zvolené programy z programových paketů se zobrazují v položce *speciální programy* ☆.

- sport
- outdoor
- wellness/kadeřník
- hotel
- domácí textilie
- pracovní textilie
- dezinfekce

Po zvolení programových paketů se aktivují jednotlivé programy ze seznamu. Aktivované programy jsou označeny rámečkem. Pak musíte volbu potvrdit.

## Kód dezinfekčního programu

Pro stornování dezinfekčního programu musíte zadat kód. Kód lze změnit.

Kód je: 0 0 0

**Tip:** Pokud kód změňte, nový kód si poznamenejte.

## Snížení teploty

Aby se zabránilo předčasnému varu pracího roztoku ve vysokých polohách, lze snížit teplotu prací lázně.

nastavení z výroby: vyp.

## Množstevní automatika

Pračka má množstevní automatiku. Hladiny vody a doby trvání programu se v některých programech přizpůsobují množství naplnění. Při vypnuté množstevní automatice se program vždy provádí pro úplnou náplň.

Nastavení z výroby: zap.

## CapDosing

Můžete zvolit, zda se bude zobrazovat CapDosing v seznamu *další volby*.

Nastavení z výroby: zap.

## Předžehlení

Můžete zvolit, zda se bude zobrazovat Předžehlení v seznamu *extra funkce*.

Nastavení z výroby: zap.

## Hygiena

Program Hygiena přístroje se zobrazuje v seznamu *speciálních programů*.

Když byl použit program s méně než 60 °C, tak se pak na displeji objeví výzva ke spuštění programu Hygiena přístroje.

nastavení z výroby: vyp.

# Uživatelská úroveň

---

## Automatické dávkování

Lze aktivovat automatické dávkování externím dávkovacím systémem.

Nastavení z výroby: vyp.

## Justážní hodnota dávkování 1–6

Aby bylo možné reagovat na tolerance vyskytující se během chodu v čerpacím systému, lze korigovat dávkované množství (ml/min) čerpadel.

Kalibrační hodnotu je možné ve 3 stupních snížit nebo ve 3 stupních zvýšit.

Kalibrační hodnota se podle zvoleného stupně 1krát, 2krát nebo 3krát zvýší nebo sníží o justážní hodnotu.

Kalibrační hodnotu a justážní hodnotu musí servisní služba zapsat do dat pro dávkovací čerpadla.

## Výběr KOM modulu

Tato pračka je vybavená vestavěným WiFi modulem. Pračku však lze vybavit také externím modulem.

- vyp. (nastavení z výroby)
- interní modul

Používá se interní WiFi modul.

- externí modul

V šachtě pro moduly je zasunutý modul XKM nebo modul RS232.



## Disponibilita digitálních produktů Miele

Použití digitálních produktů Miele závisí na dostupnosti služeb ve Vaší zemi.

Různé služby nejsou k dispozici v každé zemi.

Informace k dostupnosti obdržíte na internetové stránce [www.miele.com](http://www.miele.com).

## WiFi/LAN

Zařídte si připojení své pračky do sítě.

### - Vytvořit

Toto hlášení se zobrazuje jen tehdy, když pračka ještě nebyla připojena do WiFi sítě.

### - Deaktivovat (zobrazuje se, když je síť aktivovaná).

Síť zůstává vytvořená, WiFi funkce se vypne.

### - Aktivovat (zobrazuje se, když je síť deaktivovaná).

WiFi funkce se opět zapne.

### - Stav připojení (zobrazuje se, když je síť aktivovaná)

– kvalita příjmu WiFi

– název sítě

– IP adresa

### - Znovu vytvořit (zobrazuje se, jen když je vytvořená).

Ruší WiFi přihlášení (síť), aby se hned zase provedlo nové vytvoření.

### - Vynulovat (zobrazuje se, když je vytvořená)

Síť již není vytvořená. Pro opětovné používání sítě musí být provedeno nové navázání spojení.

– WiFi se vypne.

– Připojení k WiFi se vrátí na nastavení z výroby.

## Vytvoření WiFi

Jsou možné 2 způsoby připojení.

### WPS

- Do 2 minut na svém routeru aktivujte funkci „WPS“.

**Tip:** Pokud po uplynutí časové prodlevy není navázání spojení ještě provedeno, musíte postup zopakovat.

### Soft-AP

- Do 10 minut aktivujte funkci pomocí Miele App na svém smart zařízení.

**Tip:** App Vás provede dalšími kroky.

# Uživatelská úroveň

## Přihlášení do sítě

Datum a denní čas lze synchronizovat přes síť.

- vyp.

Datum a denní čas se nesynchronizují přes síť.

- jako master

Přístroj je v síti bez připojení na internet. Přístroj je deklarován jako master a posílá data *slave* přístrojům.

- jako slave

Přístroj je v síti s připojením na internet. Všechny přístroje se nastavují na *slave*. Data se synchronizují s internetem.

## Externí blokování programu

Řídicí jednotka poskytuje možnost zablokovat programy. Zablokování se provádí externím systémem přes KOM rozhraní.

Nastavení z výroby: vyp.

## Signál odpojení ve špičce

Vypnutí ve špičce umožňuje začlenit pračku do systému řízení energie. Když je zaregistrován signál, na krátko se vypne topení pračky. Pračku lze provozovat na zařízení pro vypnutí ve špičce jen tehdy, když je toto zařízení spojeno s pračkou přes Miele XCI Box.

- žádná funkce (nastavení z výroby)

- vypnutí ve špičce s 230 V

- vypnutí ve špičce s 0 V

## Zamezit odpojení ve špičce

U dezinfekčních programů lze vypnutí ve špičce zablokovat. Když je zaregistrován signál, topení pračky se nevypne.

Nastavení z výroby: vyp.

## Remote

Provozní data pračky (např. chybová hlášení nebo upozornění) jsou komunikována externě.

Nastavení z výroby: zap.

## RemoteUpdate

Funkcí RemoteUpdate je možné aktualizovat software Vaší pračky.

Z výroby je funkce RemoteUpdate aktivovaná.

Když nenainstalujete některou aktualizaci RemoteUpdate, můžete svoji pračku používat tak, jak jste zvyklí. Miele však doporučuje aktualizace RemoteUpdate instalovat.

### Průběh aktualizace RemoteUpdate

Když je pro Vaši pračku k dispozici RemoteUpdate, zobrazí se Vám to v otevřené uživatelské úrovni.

Můžete si zvolit, zda RemoteUpdate chcete spustit ihned, nebo později. Pokud zvolíte „spustit později“, následuje tento dotaz po dalším zapnutí pračky.

RemoteUpdate může trvat několik minut.

Při RemoteUpdate je třeba dbát následujícího:

- Pokud nedostanete hlášení, není k dispozici žádná aktualizace RemoteUpdate.
- Nainstalovanou RemoteUpdate nelze zrušit.
- Nevypínejte pračku během provádění RemoteUpdate. Jinak se RemoteUpdate stornuje a nenainstaluje.

## SmartGrid

Pomocí nastavení SmartGrid můžete svoji pračku integrovat do systému řízení energie budovy.

Nastavení z výroby: vyp.

## Třífázový proud

Zobrazení zbývajících času závisí na elektrickém připojení. Při jednofázovém připojení musí být nastaveno *ne*.

Nastavení z výroby: ano

## Topení

Topení může být vypnuto a zastavení při teplotě se přejede. Navíc se deaktivuje sledování chyby topení.

Nastavení z výroby: zap.

# Uživatelská úroveň

## Právní informace

[Open Source licence](#)

Zde si můžete prohlížet informace.

### **Autorská práva a licence na ovládací a řídicí software**

Pro obsluhu a řízení přístroje využívá Miele vlastní nebo jiné softwarové aplikace, na které se nevztahují licenční podmínky platné pro tzv. otevřený software. Tyto aplikace nebo softwarové komponenty jsou chráněny autorským právem. Je nutné respektovat pravomoci společnosti Miele a třetích stran, vyplývající z autorského práva.

Součástí tohoto přístroje jsou také softwarové komponenty, které jsou v rámci licenčních podmínek upravujících otevřený software předávány dále. Obsažené komponenty s otevřeným zdrojovým kódem spolu příslušnými údaji o autorských právech, kopiemi aktuálně platných licenčních podmínek a případné další informace jsou dostupné v přístroji v sekci menu Nastavení | Parametry přístroje | Právní informace | Open-source licence. Úpravy po-prodejních záruk licenčních podmínek pro komponenty s otevřeným zdrojovým kódem vymezené na tomto místě platí jen ve vztahu k příslušným držitelům práv.

## Inkasní přístroj

Pokud si později budete přát změnu, informujte se u servisní služby Miele.

Pro připojení inkasního systému je nutná jednotka XCI-AD nebo XCI Box, kterou lze dokoupit jako příslušenství.

### **Nastavení pro inkasní přístroje**

Má se připojit inkasní přístroj.

- žádný inkasní přístroj  
Následující nastavení se přeskočí a první uvádění do provozu lze ukončit.
- programový provoz  
Provoz probíhá s mincovním automatem: obsluhující osoba si koupí některý program.
- časový provoz  
Provoz probíhá s časovačem mincovního automatu: obsluhující osoba si koupí časově řízený program.
- KOM modul  
Provoz probíhá s centrálním řízením.

## Zpětný signál na inkasní přístroj

Nastavení signálu zpětného hlášení mincovního automatu.

- Nastavení z výroby: vyp.
- konec programu

Signál zpětného hlášení následuje na konci programu.

- uvolnění tlačítka start

Signál zpětného hlášení následuje po uvolnění tlačítka start.

- spuštění a konec programu

Signál zpětného hlášení následuje při spuštění programu a na konci programu.

- probíhá program

Signál zpětného hlášení je aktivovaný trvale od spuštění programu do konce programu.

## Zablokování inkasního přístroje

Pro zabránění manipulacím lze v programovém provozu nastavit zablokování programu. Když jsou otevřena dvířka pračky, následuje po zablokování stornování programu se ztrátou mincí.

Pro zajištění možnosti doplnění prádla je možné změnit okamžik zablokování.

- vyp.
- ihned po spuštění programu
- 1 minuta po spuštění programu
- 2 minuty po spuštění programu
- 3 minuty po spuštění programu (nastavení z výroby)
- 4 minuty po spuštění programu
- 5 minut po spuštění programu

# Uživatelská úroveň

---

## Bezplatné programy

V mincovním provozu lze stanovit, zda se může bezplatně používat program Odčerpání / odstředování.

nastavení z výroby: vyp.

## Zrušení signálu platby

„Platební signál“ v mincovním provozu může zůstat zachován až do konce programu nebo být zrušen, když program není spuštěn do 5 minut.

Nastavení z výroby: vyp.

## Prodleva inkas. přístroje

V mincovním provozu lze nastavit nejkratší možnou dobu prodlevy platebního signálu.

- nastavení z výroby: krátká  
Pro mincovní automaty, u nichž vhozená mince vygeneruje platební signál.
- dlouhá  
Pro centrální řízení na bázi 230 V.

Miele spol. s r.o.  
Holandská 4, 639 00 Brno  
Tel.: 543 553 111-3  
Fax: 543 553 119  
Servis-tel.: 543 553 741-5  
E-mail: info@miele.cz  
Internet: www.miele.cz

**Servisní služba Miele  
příjem servisních zakázek**

**800 MIELE1  
(800 643531)**



Miele & Cie. KG  
Carl-Miele-Straße 29, 33332 Gütersloh, Německo

PWM 508

cs-CZ

M.-Nr. 12 127 910 / 01