



Gebbruiksaanwijzing en opstellingsinstructies Professionele wasmachine PWM 514 PWM 520

Lees **altijd eerst** de gebruiksaanwijzing voordat u het apparaat plaatst, installeert en in gebruik neemt. Dat is veilig voor u en zo voorkomt u schade.

nl-NL

Inhoud

Uw bijdrage aan de bescherming van het milieu	6
Afdanken van het apparaat.....	6
Veiligheidsinstructies en waarschuwingen	7
Toelichting bij de veiligheidstips en waarschuwingen op de machine	7
Verantwoord gebruik.....	7
Voorspelbaar onjuist gebruik	8
Technische veiligheid	9
Veilig gebruik	10
Chloor en schade aan onderdelen	11
Accessoires	12
Beschrijving machine	13
Apparaatvarianten met wasmiddellade (DD).....	13
Apparaatvarianten zonder wasmiddellade (DD).....	14
Bedieningspaneel	15
Bediening	16
Sensortoetsen en touchscreen	16
Hoofdmenu	16
Voorbeelden voor de bediening.....	16
Bediening van de waterrettevariant.....	19
Wassen	20
Wassen voorbereiden	20
Vulgewichten	20
Wasmachine vullen en inschakelen	20
Wassen met wasmiddellade.....	21
Programma kiezen	23
Programma-instellingen kiezen	24
Extra functies kiezen	26
Voorwas 	27
Inweken 	27
Spoelen plus 	27
Spoelstop 	27
Bijvulstop 	27
Intensief 	27
Extra water 	27
Programmastart – einde programma	27
Timer	29
Nadere bijzonderheden over het programmaverloop	30
Centrifugeren	30
Kreukbeveiliging.....	30
Programmaverloop wijzigen	31
Programma wijzigen.....	31
Wasprogramma wijzigen	31
Programma onderbreken.....	31
Wasmachine inschakelen na een stroomstoring	32
Trommel bijvullen/wasgoed eruit halen	32
Nuttige tips	33
Nuttige tips.....	33
Contact bij storingen.....	35
Hulp bij storingen	35

U kunt geen wasprogramma starten	35
Afbreking programma en foutmelding	36
Het display toont een bericht	36
Een tegenvallend wasresultaat	37
Algemene problemen met de wasmachine	37
De deur kan niet worden geopend of gesloten	39
Programma voortzetten na een onderbreking van de stroomvoorziening.	40
Reiniging en onderhoud	41
Roestvorming van buitenaf	41
Wasmiddellade, wasmiddelvakjes en zuighevel reinigen	42
Installatie	44
Wasmachine plaatsen	44
Bevestigen	44
Algemene gebruiksvoorwaarden	44
Om het onderhoud te vergemakkelijken	45
Sokkelopstelling	45
Transportbeveiliging	46
Transportbeveiligingen verwijderen	46
Wateraansluiting	46
Aansluiting doseermiddelen op mengkast (vloeibare reinigingsmiddelen)	49
Waterafvoer	50
Elektrische aansluiting	50
Opties/Bij te bestellen accessoires	50
Connectorbox	50
Wifi-/LAN-interface	51
Onderbouw	51
Montageset wasem- en schuimafvoer(APWM 063)	52
Exploitatieniveau	53
Exploitatieniveau openen	53
Open exploitatieniveau (Self Service)	53
Toegang met code	53
Code wijzigen	53
Instellingen beëindigen	53

Inhoud

Bediening / Display	54
Taal	54
Taalstartmenu.....	54
Talen vastleggen.....	54
Dagtijd	54
Datum.....	54
Logo	55
Startscreen	55
Modus	55
Lichtsterkte display	55
Uitschakeling display.....	55
Uitschakeling machine	55
Volume	55
Zichtbaarheid parameters	56
Voorpro-grammering.....	56
Memory.....	56
Meet systeem	56
Code exploitant.....	56
Wifi.....	56
Programmakuze.....	56
Besturing.....	56
Programmapakketten.....	57
Favoriete programma's	57
Programma's ordenen.....	57
Kleurentoew. programma	57
Code expert	57
procestechniek	58
Kreuk-beveiliging.....	58
Automatische waterafvoer	58
Service	58
Serviceinterval.....	58
Externe toepassingen	58
Vergrendeling betaalsysteem.....	58
Connector-box	59
Automatische dosering.....	59
Dosering.....	59
Piekbelasting vermijden.....	59
Machineparameters	60
Maximaal toerental.....	60
Maximale temperatuur.....	60
Juridische informatie	60
Betaal-systeem	60

Opname in een netwerk	61
Handleiding voor pairing.....	61
Netwerkverbinding	61
Exploitatieniveau openen	61
Eerste configuratie netwerk	61
Netwerkverbinding handmatig configureren	62
Netwerkverbinding via WPS configureren.....	63
Netwerkverbinding via Soft-AP configureren	64
Netwerkverbinding via LAN-kabel configureren	64
Wifi/LAN-interface geconfigureerd	65
Technische gegevens	65
Technische gegevens	67
Apparaatgegevens PWM 514.....	67
Elektrische aansluiting	67
Afmetingen voor plaatsing.....	67
Gewicht en vloerbelasting.....	67
Emissiewaarden.....	67
Productveiligheid	67
Wifi.....	67
Machinegegevens PWM 520	68
Elektrische aansluiting	68
Afmetingen voor plaatsing.....	68
Gewicht en vloerbelasting.....	68
Emissiewaarden.....	68
Productveiligheid	68
Wifi.....	68
EU-conformiteitsverklaring	69
Gegevensbescherming wifi	70
Gegevensbescherming en gegevensintegriteit.....	70
Fabrieksinstelling netwerkconfiguratie	70
Auteursrechten en licenties	70

Afvoeren van de verpakking

De verpakking beschermt de wasmachine tegen transportschade. Het verpakkingsmateriaal is uitgekozen met het oog op een zo gering mogelijke belasting van het milieu en de mogelijkheden voor recycling.

Door verpakkingsmateriaal te hergebruiken, wordt er op grondstoffen bespaard en wordt er minder afval geproduceerd. Uw vakhandelaar neemt de verpakking terug.

Afdanken van het apparaat

Oude elektrische en elektronische apparaten bevatten meestal nog waardevolle materialen. Ze bevatten echter ook schadelijke stoffen die nodig zijn geweest om de apparaten goed en veilig te laten functioneren. Als u uw af te danken apparaat bij het gewone afval doet of er op een andere manier niet goed mee omgaat, kunnen deze stoffen schadelijk zijn voor de gezondheid en het milieu. Doe uw af te danken apparaat daarom nooit bij het gewone huisafval.



Lever het apparaat in bij een gemeentelijk inzameldepot voor afgedankte elektrische en elektronische apparaten. Vraag uw handelaar indien nodig om inlichtingen. Het af te danken apparaat moet totdat u het wegbrengt buiten het bereik van kinderen worden bewaard.

► Maak de deursloten onbruikbaar als u oude wasmachines buiten gebruik stelt of afvoert. Zo voorkomt u dat spelende kinderen ingesloten raken, wat levensgevaarlijk kan zijn.

Als de veiligheidstips en waarschuwingen niet worden opgevolgd, kan Miele niet aansprakelijk worden gesteld voor schade die daarvan het gevolg is.

Energie besparen

Energie- en waterverbruik

- Maak zoveel mogelijk gebruik van de **maximale** beladingscapaciteit van een wasprogramma. U gebruikt dan relatief gezien de minste hoeveelheid energie en water.
- Gebruik, indien geschikt, programma's uit het programmapakket ECO. De programma's worden gekenmerkt door een bijzonder laag energieverbruik.

Wasmiddelen





- Gebruik maximaal zoveel wasmiddel als op de wasmiddelverpakking staat aangegeven.
- Verlaag bij een geringere belading de wasmiddelhoeveelheid.

Tip voor machinaal drogen

Om energie te besparen tijdens het drogen, selecteert u het hoogst mogelijke centrifugetoerental voor het betreffende wasprogramma.

Veiligheidsinstructies en waarschuwingen

Toelichting bij de veiligheidstips en waarschuwingen op de machine

	Lees de gebruiksaanwijzing
	Pas op, hete oppervlakken
	Pas op, spanning tot 1000 volt
	Beschermende aardingsleiding
	Beschermende potentiaalvereffening

Deze wasmachine voldoet aan de geldende veiligheidsvoorschriften. Onjuist gebruik kan echter persoonlijk letsel of materiële schade tot gevolg hebben.

Lees daarom de gebruiksaanwijzing aandachtig door voordat u de wasmachine in gebruik neemt. De gebruiksaanwijzing bevat belangrijke instructies met betrekking tot de inbouw, de veiligheid, het gebruik en het onderhoud. Dat is veiliger voor uzelf en u voorkomt schade aan de wasmachine.

Miele adviseert u uitdrukkelijk om het hoofdstuk over de installatie van de wasmachine en de veiligheidstips en waarschuwingen te lezen en op te volgen.

Wanneer de veiligheidstips en waarschuwingen niet worden opgevolgd, kan Miele niet aansprakelijk worden gesteld voor schade die daarvan het gevolg is.

Bewaar de gebruiksaanwijzing zorgvuldig en geef deze door aan een eventuele volgende eigenaar.

Als meerdere personen de wasmachine bedienen, moeten de veiligheidstips en waarschuwingen voor deze personen toegankelijk worden gemaakt en/of worden uitgelegd.

Verantwoord gebruik

- ▶ De wasmachine is uitsluitend bestemd voor het wassen van textiel dat volgens de aanwijzingen van de producent op het onderhoudsetiket in de wasmachine mag worden gewassen. Ieder ander gebruik kan gevaarlijk zijn. De fabrikant kan niet aansprakelijk worden gesteld voor schade die wordt veroorzaakt door gebruik voor andere doeleinden dan hier aangegeven of door foutieve bediening.
- ▶ De wasmachine moet overeenkomstig de gebruiksaanwijzing worden gebruikt, regelmatig worden onderhouden en de werking moet regelmatig worden gecontroleerd.
- ▶ De wasmachine is uitsluitend bestemd voor gebruik binnenshuis.
- ▶ Plaats de wasmachine niet in een vorstgevoelige ruimte. Bevroren slangen kunnen scheuren of barsten. De betrouwbaarheid van de elektronica kan door temperaturen onder het vriespunt afnemen.

Veiligheidsinstructies en waarschuwingen

- ▶ Deze wasmachine is uitsluitend bestemd voor professioneel gebruik.
- ▶ Als de machine in een professionele omgeving wordt gebruikt, mag alleen geïnstrueerd/opgeleid personeel of gekwalificeerd personeel de machine bedienen. Als de machine wordt gebruikt in een openbaar toegankelijke ruimte, moet de gebruiker ervoor zorgen dat de machine veilig kan worden gebruikt.
- ▶ Deze wasmachine mag niet op een niet-stationaire locatie (bijv. op een schip) worden gebruikt.
- ▶ Personen die op grond van hun fysieke of psychische gesteldheid, hun onervarenheid of gebrek aan kennis van dit apparaat niet in staat zijn om het veilig te bedienen, mogen het alleen gebruiken als ze onder toezicht staan van of worden geïnstrueerd door een verantwoordelijke persoon.
- ▶ Kinderen onder 8 jaar mogen alleen in de buurt van de wasmachine komen als ze constant onder toezicht staan.
- ▶ Kinderen vanaf 8 jaar mogen de wasmachine alleen zonder toezicht gebruiken als ze precies weten hoe ze deze veilig moeten bedienen. De kinderen moeten zich bewust zijn van de gevaren van een foutieve bediening.
- ▶ Kinderen mogen de wasmachine niet zonder toezicht reinigen of onderhouden.
- ▶ Houd kinderen in de gaten wanneer deze zich in de buurt van de wasmachine bevinden. Laat kinderen nooit met de wasmachine spelen.
- ▶ U mag desinfectieprogramma's nooit onderbreken, omdat dit een negatieve invloed op het desinfectieresultaat kan hebben. De desinfectiestandaard van thermische en chemothermische procedés dient door de exploitant routinematig te worden bewaakt.

Voorspelbaar onjuist gebruik

- ▶ Gebruik nooit reinigingsmiddelen die oplosmiddelen bevatten (zoals wasbenzine) in de wasmachine. Onderdelen kunnen beschadigd raken en er kunnen giftige dampen vrijkomen. **Er bestaat brand- en explosiegevaar.**
- ▶ Als u op hoge temperaturen wast, houd er dan rekening mee dat het kijkvenster heet wordt. Zorg er daarom voor dat kinderen tijdens het wassen het kijkvenster niet kunnen aanraken.
U kunt zich branden!
- ▶ De veiligheidsfuncties en de bedieningselementen van de wasmachine mogen niet worden beschadigd, verwijderd of omzeild.
- ▶ Machines met beschadigde bedieningselementen of waarvan de isolatie van kabels beschadigd is, mogen alleen worden vervangen door de fabrikant/service of door een gekwalificeerde elektricien.
- ▶ Het bij het wassen gebruikte water is sop en geen drinkwater! Zorg ervoor dat het sop via een daarvoor bestemd waterafvoersysteem afgevoerd wordt.
- ▶ Controleer altijd of de trommel stilstaat voordat u het wasgoed uit de trommel haalt. Het is zeer gevaarlijk om uw hand in een nog draaiende trommel te steken.
- ▶ Voorkom dat u met uw ledematen vastgeklemd raakt tussen de deur en het frame.
Let op: de deur van de wasmachine wordt automatisch vergrendeld zodra de machine start.

► Let bij het gebruik en combineren van speciale reinigingsmiddelen en speciale producten op de aanwijzingen van de betreffende fabrikant. Gebruik het middel alleen voor de toepassingen die door de producent zijn aangegeven. Hiermee voorkomt u materiaalschade en eventuele heftige chemische reacties.

Technische veiligheid

► Controleer de wasmachine voor plaatsing op zichtbare schade. Een beschadigde wasmachine mag niet worden geïnstalleerd en in gebruik genomen.

► De elektrische veiligheid van deze wasmachine is uitsluitend gegarandeerd als deze wordt aangesloten op een aardingssysteem dat volgens de geldende voorschriften is geïnstalleerd. Het is belangrijk dat wordt nagegaan of aan deze fundamentele veiligheidsvoorwaarde is voldaan. Laat in geval van twijfel de huisinstallatie door een vakman/vrouw inspecteren. Miele kan niet aansprakelijk worden gesteld voor schade die wordt veroorzaakt door een ontbrekende of beschadigde aarddraad.

► Ondeskundig uitgevoerde reparaties leveren gevaar op voor de gebruiker. De fabrikant kan hiervoor niet aansprakelijk worden gesteld. Reparaties mogen alleen worden uitgevoerd door vakmensen die door Miele zijn geautoriseerd, anders kan bij eventuele schade geen aanspraak op garantie worden gemaakt.

► Breng geen wijzigingen aan de wasmachine aan die niet uitdrukkelijk door Miele zijn toegestaan.

► Bij een storing of bij reiniging en onderhoud moet de wasmachine spanningsvrij gemaakt worden. De wasmachine is alleen dan spanningsvrij als

- de stekker van de wasmachine losgetrokken is of
- de hoofdschakelaar van de huisinstallatie uitgeschakeld is of
- de betreffende zekering van de huisinstallatie er helemaal uitgedraaid is.

Meer informatie vindt u in het hoofdstuk "Installatie", paragraaf "Elektrische aansluiting".

► De wasmachine mag alleen met de bijgeleverde slangenset op de wateraansluiting worden aangesloten. Een oude slangenset mag niet opnieuw worden gebruikt. Controleer de slangensets regelmatig. U kunt deze dan tijdig vervangen en waterschade voorkomen.

► Als er sprake is van lekkage moet de oorzaak worden verholpen, voordat de wasmachine weer mag worden gebruikt. Maak de wasmachine direct spanningsvrij als er water uitloopt.

► Bij problemen met de stoomverwarming kunnen hogere temperaturen voorkomen bij de vuldeur, de klep van het wasmiddelvak en in de trommel (met name de trommelrand). Er bestaat kans op lichte verbrandingen.

Deze opmerking geldt alleen voor apparaten met stoomverwarming.

► Defecte onderdelen mogen alleen door originele Miele onderdelen worden vervangen. Alleen van deze onderdelen kan Miele garanderen dat ze volledig voldoen aan de veiligheidseisen die aan de producten worden gesteld.

Veiligheidsinstructies en waarschuwingen

- ▶ Voor deze wasmachine gelden de voorschriften en regels van de Arboret, de Nederlandse Arbeidsinspectie, de WIA en eventuele aanvullende verzekering of arbocatalogi per sector. Wij adviseren u het apparaat periodiek door een deskundige te laten controleren (bijvoorbeeld door Miele). De resultaten van de controles moeten in het zogenaamde machinevolgboek worden vastgelegd (verkrijgbaar bij Miele).
- ▶ Volg de aanwijzingen uit de hoofdstukken “Plaatsen en aansluiten” en “Technische gegevens”.
- ▶ Als de wasmachine via een stekker aangesloten is, moet de stekker altijd toegankelijk zijn, zodat de wasmachine op elk moment spanningsvrij gemaakt kan worden.
- ▶ Als er een vaste elektrische aansluiting is, moet de wasmachine van de stroomvoorziening kunnen worden losgekoppeld via een werkschakelaar voor alle polen. De werkschakelaar moet zich in de buurt van de wasmachine bevinden en altijd herkenbaar, vrij toegankelijk en gemakkelijk te bereiken zijn.
- ▶ Bij machinevarianten zonder eigen noodschakelaar moet voor een centrale noodschakelaar op de plaats van opstelling worden gezorgd.

Veilig gebruik

- ▶ De maximale belading bedraagt 14 kg voor de PWM 514 en 20 kg voor de PWM 520 (droog wasgoed). De belading voor de specifieke programma's vindt u in het hoofdstuk “Programma-overzicht”.
- ▶ Verwijder voor de ingebruikneming de transportbeveiligingen van de wasmachine (zie het hoofdstuk “Installatie”, paragraaf “Transportbeveiliging verwijderen”). Als de transportbeveiliging niet wordt verwijderd, kan deze tijdens het centrifugeren schade veroorzaken aan meubels/apparaten die ernaast staan.
- ▶ Probeer de deur van de wasmachine nooit met geweld te openen. De deur kan alleen worden geopend als hiervoor een melding in het display verschijnt.
- ▶ Druk de trommel niet naar achteren als de machine loopt.
- ▶ Als u de deur sluit, kunt u tussen het deurframe en de trommelopening vastgeklemd raken en zich bezeren. Hetzelfde geldt voor het scharniergedeelte.
Let op! De deur wordt automatisch vergrendeld zodra de wasmachine start.
- ▶ Sluit de watertoevoer als u langere tijd afwezig bent (bijvoorbeeld tijdens vakanties), zeker als er in de buurt van de wasmachine geen afvoerputje (afvoer) in de vloer zit.
- ▶ Voorkom dat vreemde voorwerpen (spijkers, naalden, munten, paperclips, etc.) in de wasmachine terechtkomen. Dergelijke voorwerpen kunnen de wasmachine beschadigen (zoals de kuip en de wastrommel). Beschadigde onderdelen kunnen op hun beurt het wasgoed beschadigen.
- ▶ Als u het wasmiddel op de juiste manier doseert, hoeft u de wasmachine niet te ontkalken. Indien uw wasmachine toch zo sterk door kalk is aangetast dat ontkalken nodig is, gebruik dan een speciaal ontkalkingsmiddel met corrosiebescherming. Dit speciale ontkalkingsmiddel is verkrijgbaar bij uw Miele vakhandelaar of bij Miele. Volg de aanwijzingen op de verpakking nauwkeurig op.
- ▶ Gebruik geen reinigingsmiddelen die oplosmiddelen bevatten.

► Bewaar en gebruik in de buurt van de wasmachine geen benzine, petroleum of andere licht ontvlambare stoffen. Gebruik het bovenblad van de machine niet als werkblad.

Brand- en explosiegevaar!

► Bewaar geen chemicaliën op het bovenblad van de machine (vloeibare wasmiddelen, hulpmiddelen). Deze kunnen de kleur veranderen en lakschade veroorzaken. Veeg chemicaliën die per ongeluk op het oppervlak terecht zijn gekomen direct weg met een vochtige doek.

► De ventilatorbehuizing bevindt zich aan de achterkant van de machine. De behuizing mag onder geen beding worden gesloten of afgedekt. Houd rekening met de minimumafstand in het installatieschema.

► Textielverven, ontkleurings- en ontkalkingsmiddelen moeten geschikt zijn voor gebruik in een wasmachine. Volg de aanwijzingen van de fabrikant voor het gebruik strikt op.

► Ontkleuringsmiddelen kunnen door hun chemische samenstelling corrosie veroorzaken. Ontkleuringsmiddelen mogen niet in de wasmachine worden gebruikt.

► Voorkom dat de roestvrijstalen oppervlakken in aanraking komen met vloeibare reinigings- en desinfectiemiddelen die chloor of natriumhypochloride bevatten. Deze middelen kunnen op het roestvrije staal corrosie veroorzaken. Agressieve chloorbleekloogdampen kunnen eveneens corrosie tot gevolg hebben. Bewaar geopende reservoirs met dergelijke middelen daarom niet in de buurt van de apparaten.

► Voor de reiniging van de wasmachine mag geen hogedrukreiniger of waterstraal worden gebruikt.

Chloor en schade aan onderdelen

► Hoe meer chloor er wordt gebruikt, des te groter de kans op schade aan onderdelen van de wasmachine.

► Het gebruik van chloorhoudende middelen (zoals natriumhypochloriet en poedervormige bleekmiddelen met chloor) kan de beschermende laag van roestvrij staal aantasten en ertoe leiden dat onderdelen corroderen. Gebruik daarom geen chloorhoudende middelen. Gebruik in plaats daarvan bleekmiddelen op zuurstofbasis.

Als er toch chloorhoudende bleekmiddelen worden gebruikt, moet er absoluut altijd een anti-chloorstap worden uitgevoerd. Anders kunnen zowel de onderdelen van de wasmachine als het wasgoed permanent en onherstelbaar worden beschadigd.

► De anti-chloorbehandeling moet direct na het bleken met chloor plaatsvinden. Waterstofperoxide, wasmiddelen en bleekmiddelen op zuurstofbasis zijn geschikt voor de anti-chloorbehandeling. U mag het bad niet tussendoor laten leeglopen.

Bij een behandeling met thiosulfaat kan zich gips vormen, met name als er hard water wordt gebruikt. Dit gips kan zich in de wasmachine afzetten of aangekoekt vuil op het wasgoed veroorzaken. Daarom wordt aanbevolen de behandeling met waterstofperoxide uit te voeren in plaats van met thiosulfaat, omdat waterstofperoxide het neutralisatieproces van chloor ondersteunt.

De nauwkeurige doseringen en behandeltemperaturen moeten ter plaatse volgens de aanbevolen dosering van de was- en hulpmiddelenfabrikant worden ingesteld en gecontroleerd. Ook moet worden getest of er geen resten actief chloor in het wasgoed zijn achtergebleven.

Veiligheidsinstructies en waarschuwingen

Accessoires

► Accessoires mogen alleen worden aan- of ingebouwd als deze nadrukkelijk door Miele zijn vrijgegeven. Als andere onderdelen worden aan- of ingebouwd, vervalt de aansprakelijkheid op basis van de garantie en/of de productaansprakelijkheid.

Apparaatvarianten met wasmiddellade (DD)

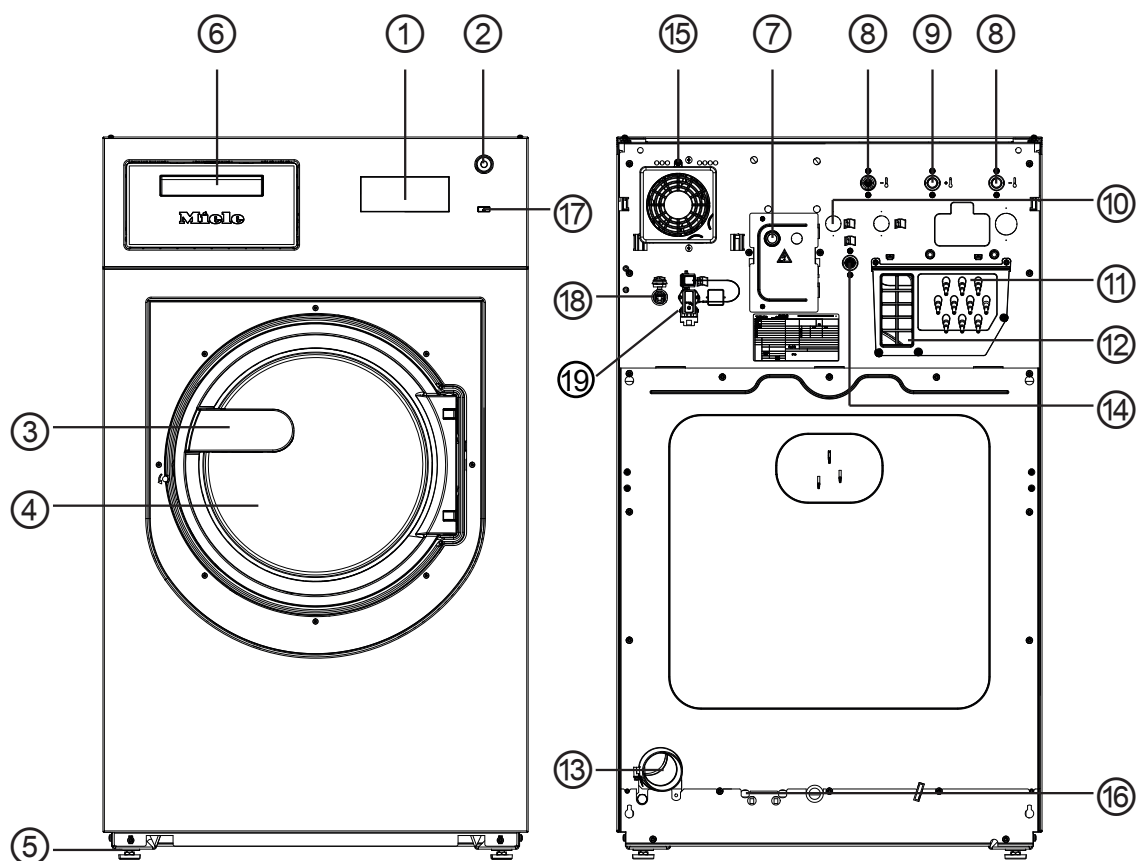

- ① **Display**
zie het hoofdstuk “Functie van de bedieningselementen”
- ② **Noodschakelaar**
zie het hoofdstuk “Functie van de bedieningselementen”
- ③ **Deurgreep**
- ④ **Deur**
- ⑤ **Verstelbare machinevoeten (4 stuks)**
- ⑥ **Wasmiddellade**
- ⑦ **Elektrische aansluiting**
- ⑧ **Koudwateraansluiting**
- ⑨ **Warmwateraansluiting**
- ⑩ **2 x hardwateraansluiting**
(optioneel)
- ⑪ **Aansluitingen voor externe doseerpompen**
- ⑫ **Wasmafvoer/vrije afvoer type AB**
- ⑬ **Waterafvoer**
- ⑭ **Koudwateraansluiting dosering vloeibare reinigingsmiddelen**
- ⑮ **Ventilatorbehuizing**
- ⑯ **Mogelijkheid voor aansluiting stoom direct/indirect**
(afhankelijk van de machinevariant)
- ⑰ **Toets**
- ⑱ **Ethernet interface RJ45, voor externe communicatie**
- ⑲ **Aansluiting voor connectorbox (1 x serie, 2 x optioneel)**

Beschrijving machine

Apparaatvarianten zonder wasmiddellade (DD)

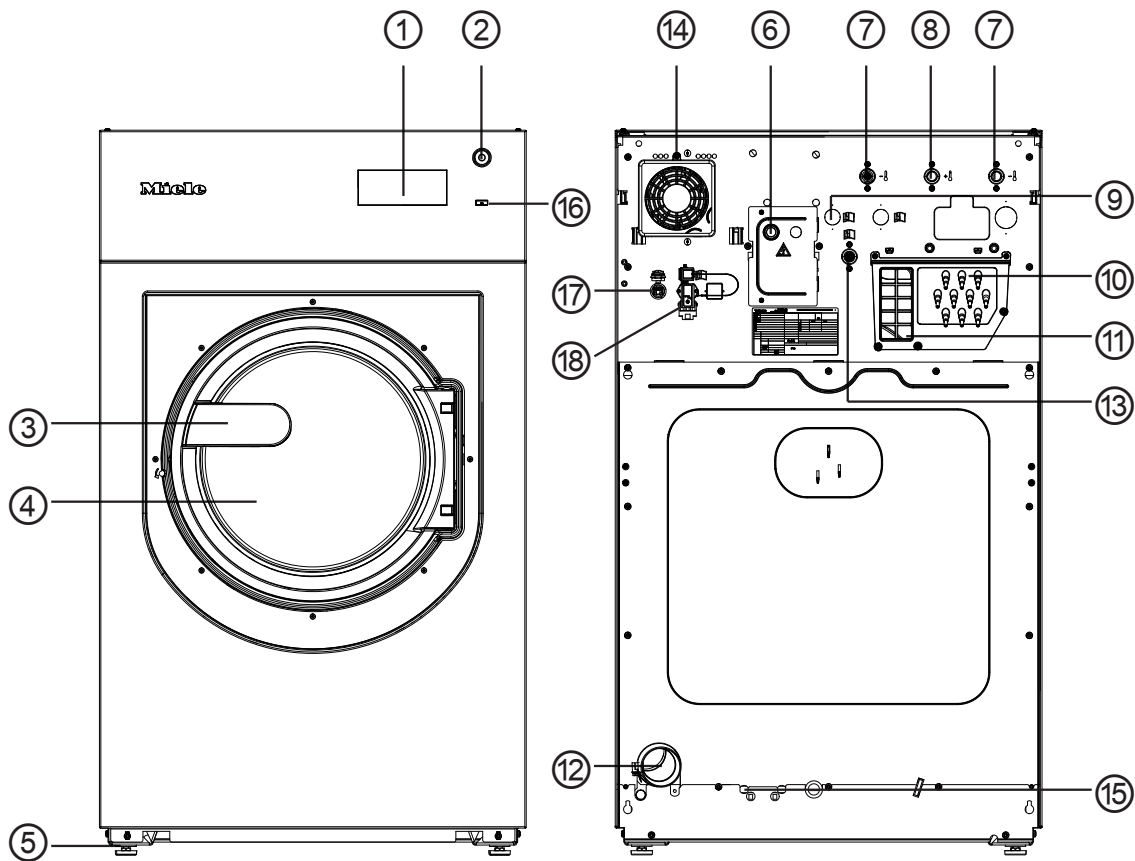



- ① **Display**
zie het hoofdstuk “Functie van de bedieningselementen”
- ② **Noodschakelaar**
zie het hoofdstuk “Functie van de bedieningselementen”
- ③ **Deurgreep**
- ④ **Deur**
- ⑤ **Verstelbare machinevoeten (4 stuks)**
- ⑥ **Elektrische aansluiting**
- ⑦ **Koudwataansluiting**
- ⑧ **Warmwataansluiting**
- ⑨ **2 x hardwataansluiting**
(optioneel)
- ⑩ **Aansluitingen voor doseerpompen**

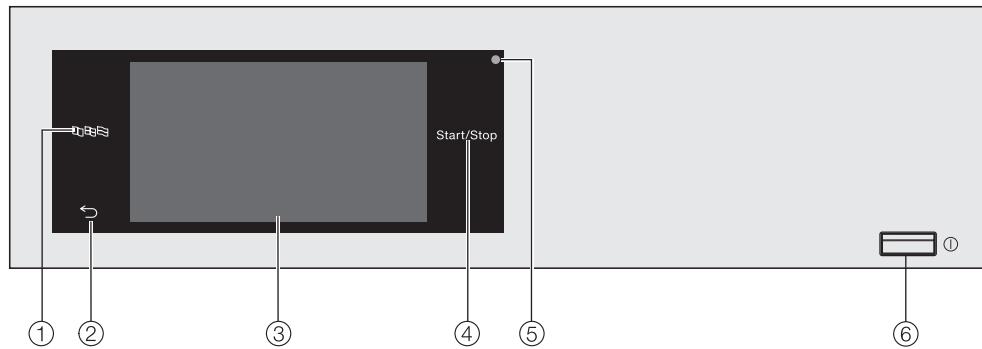

- ⑪ **Wasmafvoer/vrije afvoer type AB**
- ⑫ **Waterafvoer**
- ⑬ **Koudwataansluiting dosering vloeibare reinigingsmiddelen**
- ⑭ **Ventilatorbehuizing**
- ⑮ **Mogelijkheid voor aansluiting stoom direct/indirect**
(afhankelijk van de machinevariant)
- ⑯ **Toets** 
- ⑰ **Interface voor de communicatie met externe apparaten**
- ⑱ **Aansluiting voor connectorbox (1x serie, 2x optioneel)**

Bedieningspaneel



- ① **Sensortoets Taal** 
Hier kunt u de actuele taal van de gebruiker kiezen.
Na afloop van het programma wordt weer de exploitatietaal weergegeven.
- ② **Sensortoets Terug** 
Hiermee gaat u een niveau terug in het menu.
- ③ **Touchscreen**
- ④ **Sensortoets Start/Stop**
Hiermee kunt u het gekozen wasprogramma starten en een gestart programma afbreken. Zodra de sensortoets knippert, kunt u het gekozen programma starten.
- ⑤ **Optische interface**
Voor Service.
- ⑥ **Toets** 
Hiermee kunt u de wasmachine in- en uitschakelen.

Sensortoetsen en touchscreen

De sensortoetsen ,  en *Start/Stop* en de afbeeldingen in het display reageren op aanraking met de vingertoppen. Elke aanraking wordt door een toetssignaal bevestigd. U kunt het volume van het toetssignaal veranderen of uitschakelen (zie hoofdstuk “Exploitationiveau”).

Door puntige of scherpe voorwerpen, zoals pennen, kunnen er krassen op het bedieningspaneel met de sensortoetsen en het touchscreen ontstaan.

Raak het bedieningspaneel en het display alleen met uw vingers aan.

Hoofdmenu

Na het inschakelen van de wasmachine verschijnt het hoofdmenu in het display.

Via het hoofdmenu komt u in alle belangrijke submenu's.

Door het symbool  aan te raken, komt u altijd weer in het hoofdmenu. Eerder ingestelde waarden worden niet opgeslagen.

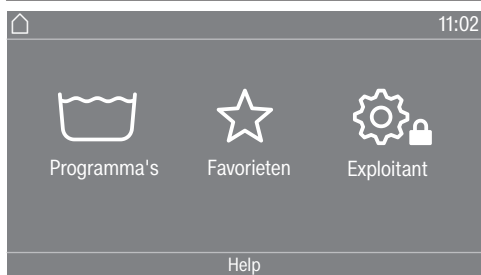

Menu “ Programma's”

In dit menu kunt u de wasprogramma's kiezen.

Menu “ Favorieten”

In dit menu kunt u 1 favoriet programma van in totaal 24 favoriete programma's kiezen. De wasprogramma's in het menu Favorieten kunnen door de exploitant worden aangepast en opgeslagen (zie het hoofdstuk “Exploitationiveau”, paragraaf “Favoriete programma's”).

Menu “ Exploitant”

Op exploitationiveau kunt u de gebruikersinterface van de wasmachine aanpassen aan uw veranderende behoeften (zie hoofdstuk “Exploitationiveau”).

Voorbeelden voor de bediening

Keuzemenu's

Menu “Programma's” (slechts een programma te kiezen)

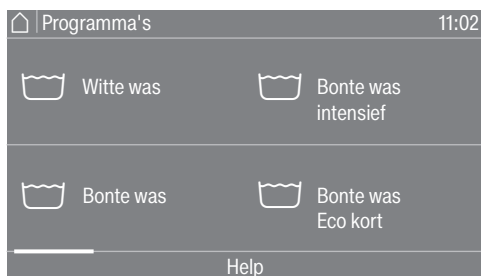

U kunt naar links en rechts scrollen door over het beeldscherm te swipen. Leg uw vinger op het touchscreen en beweeg met de vinger in de gewenste richting.

Aan de oranje scrollbalk kunt u zien dat er meer keuzemogelijkheden volgen.

Raak een programmaam aan om een wasprogramma te kiezen.

Op het display verschijnt het basismenu van het gekozen programma.

Menu “Extra functies” (meerkeuzemogelijkheid)

Om op het niveau te komen waar u de Extra functies kunt kiezen, moet u eerst een programma kiezen (bijv. Katoen).

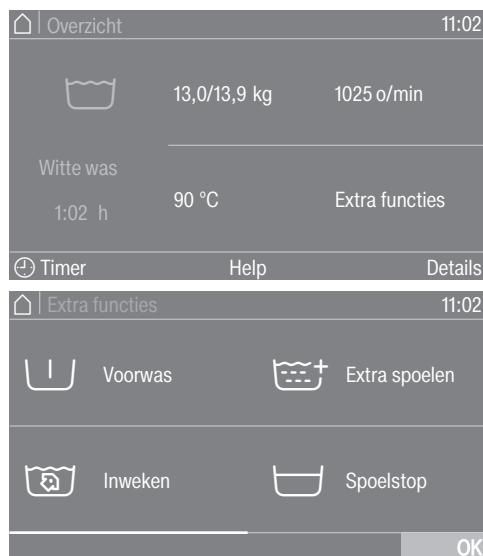

Raak een of meerdere *Extra functies* aan om ze te kiezen.

De gekozen *Extra functies* worden oranje gemarkeerd.

U kunt een *Extra functie* weer uitschakelen door de *Extra functie* opnieuw aan te raken.

Met het symbool *OK* worden de gemarkeerde *Extra functies* geactiveerd.

Waarden in cijfers instellen

In enkele menu's kunt u waarden in cijfers instellen.

In het volgende voorbeeld wordt de dagtijd ingesteld. Hoe u op dit niveau komt, wordt beschreven in het hoofdstuk “Exploitationiveau”.

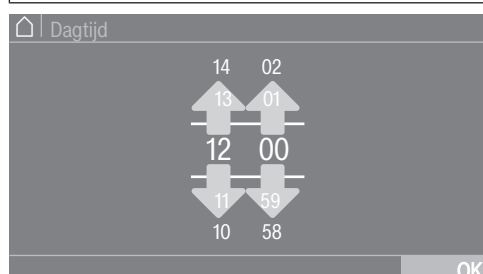

Voer de cijfers in door omhoog of omlaag te swipen.

Leg uw vinger op het cijfer dat moet worden gewijzigd en beweeg met de vinger in de gewenste richting. Met het symbool *OK* wordt de ingestelde waarde overgenomen.

Bediening

Tip: Bij sommige instellingen is het ook mogelijk om een waarde via een cijferblok in te stellen.

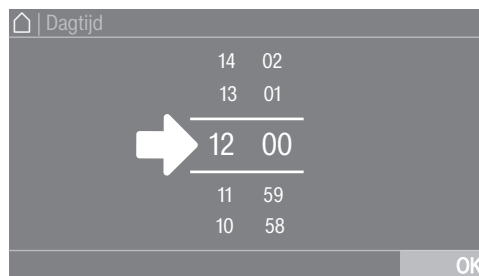

Als u de cijfers tussen de beide lijnen slechts kort aanraakt, verschijnt het cijferblok.

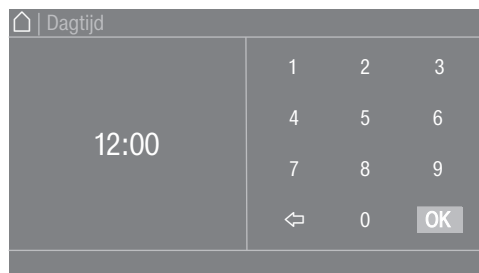

Zodra u een geldige waarde heeft ingevoerd, is het symbool *OK* groen gemarkeerd.

Pull down menu

In het volgende voorbeeld wordt beschreven hoe een lopend wasprogramma wordt weergegeven. Hoe u op dit niveau komt, wordt beschreven in het hoofdstuk “Programmastart – einde programma”.



Als er bovenaan de rand van het beeldscherm in het midden van het display een oranje balk verschijnt, kunt u het pull down menu bekijken. Raak de balk aan en swipe omlaag over het display.

Menuniveau verlaten

- Raak het symbool ↶ aan om naar het vorige scherm te gaan. Alle instellingen die u tot dat moment heeft uitgevoerd en niet met *OK* heeft bevestigd, worden niet opgeslagen.

Help weergeven

Bij enkele menu's verschijnt op de onderste regel van het display Help.

- Raak de sensortoets Help aan om de aanwijzingen te bekijken.
- Raak de sensortoets Sluiten aan om terug te gaan naar het vorige scherm.

Bediening van de wasserettevariant

Afhankelijk van de programmering kan het hoofdmenu verschillend worden weergegeven (zie het hoofdstuk “Exploitationiveau”).

De vereenvoudigde bediening vindt plaats met behulp van een sneltoets. Gebruikers kunnen de vooraf ingestelde programma's niet wijzigen.

Wasserette basis



Er worden 4 tot 24 vooraf ingestelde programma's aangeboden. De gebruiker kan deze programma's niet wijzigen.

Wasserette logo

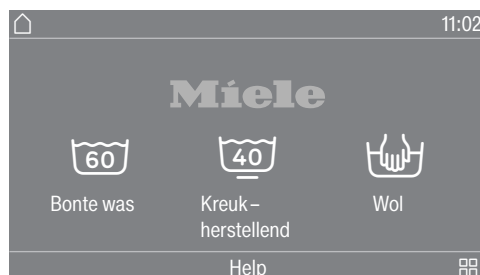

U kunt kiezen uit maximaal 24 vooraf ingestelde programma's. De eerste 3 programma's kunnen direct worden gekozen. De overige programma's worden via een keuzemenu  gekozen. De gebruiker kan deze programma's niet wijzigen.

Wassen voorbereiden

Zakken leegmaken

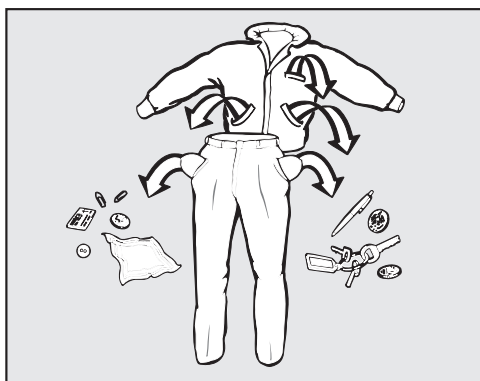

- Maak alle zakken leeg.

⚠ Voorkom schade door voorwerpen in het wasgoed. Voorwerpen zoals spijkers, munten en paperclips kunnen het wasgoed en onderdelen van de machine beschadigen. Controleer voordat u gaat wassen of er voorwerpen in het wasgoed zitten. Zo ja, verwijder deze dan.

Vulgewichten

(droog wasgoed)

PWM 514	PWM 520
Max. 14 kg	Max. 20 kg

De vulgewichten zijn in het betreffende programma-overzicht vermeld.

Wasgoed sorteren

- Sorteert het wasgoed op kleur en op de symbolen op het wasetiket.

De wasartikelen voorbereiden

- Schud mops, schoonmaakdoekjes en pads goed uit, zodat grotere verontreinigingen niet in de wastrommel terecht komen.

Vlekken voorbehandelen

- Verwijder vóór het wassen eventuele vlekken op het wasgoed. Verwijder vlekken door ze met een niet-afgevende doek te deppen.

Algemene tips

- Was geen textiel dat volgens het etiket niet mag worden gewassen (☒).
- Verwijder bij vitrages de haakjes en de loodband of wikkel de vitrage in een waszak.
- Maak losgeraakte bh-beugels vast of verwijder ze.
- Keer het wasgoed binnenstebuiten als dat op het wasetiket staat.
- Sluit ritssluitingen en klittenbandsluitingen, haakjes en ogen.
- Knoop dekbedovertrekken en kussenslopen dicht, zodat er geen ander textiel in terecht kan komen.
- Meer tips vindt u in het document "Programma-overzicht".

Wasmachine vullen en inschakelen

Wasmachine vullen

- Schakel de wasmachine in met de toets .
- Trek aan de deurgreep om de deur te openen.
- Leg het wasgoed uitgevouwen en losjes in de trommel. Met wasgoed van verschillende grootte bereikt u een beter wasresultaat en kan het wasgoed zich tijdens het centrifugeren beter verdelen.

Het energie- en waterverbruik is het laagst bij de maximale belading. Als de maximale beladingscapaciteit wordt overschreden, vallen de wasresultaten tegen en gaat het wasgoed sneller kreuken.

Deur sluiten

- Sluit de deur door deze in de voorvergrendelingspositie te drukken.



⚠ Er mag niets tussen de deur en de dichtring beklemd raken.

De deur klikt vast, maar is nog niet vergrendeld. De deur wordt automatisch vergrendeld zodra u de machine start.

Wassen met wasmiddellade

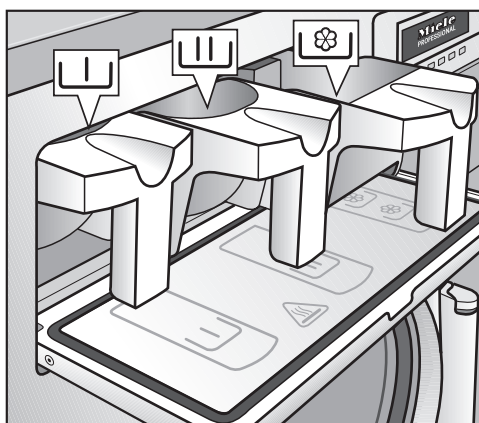
Wasmiddel doseren via de wasmiddellade



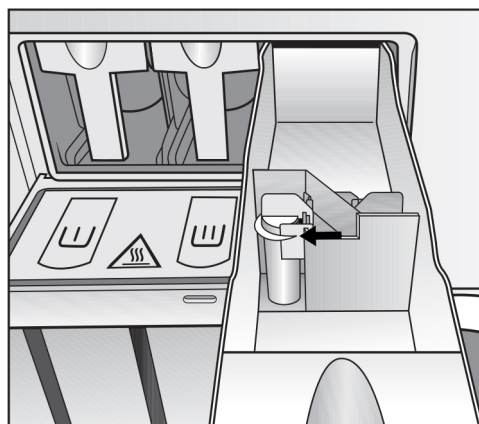

- Doe voor de standaardprogramma's waspoeder voor de hoofdwasmiddelvakje  en, indien gewenst, wasmiddel voor de voorwas in wasmiddelvakje . Doe wasverzachter in het voorste wasmiddelvakje .

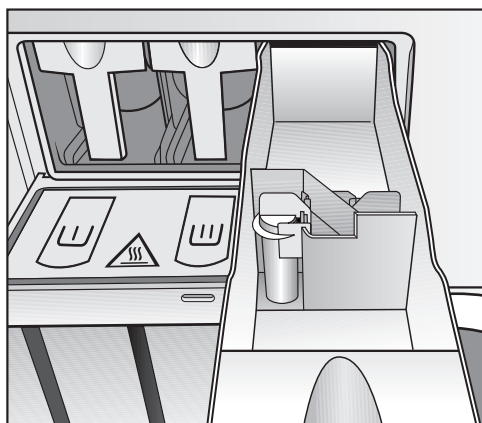

- Doe andere vloeibare hulpmiddelen in het achterste wasmiddelvakje  (als dit is geprogrammeerd).

Wassen



Hulpmiddelen bij het wassen mogen bij de wasmiddelvakjes  niet boven de markering uitkomen.
Anders lopen ze direct door de zuighevel in de buitentrommel.

Bleekmiddel

Bleek alleen wasgoed met het onderhoudssymbool .

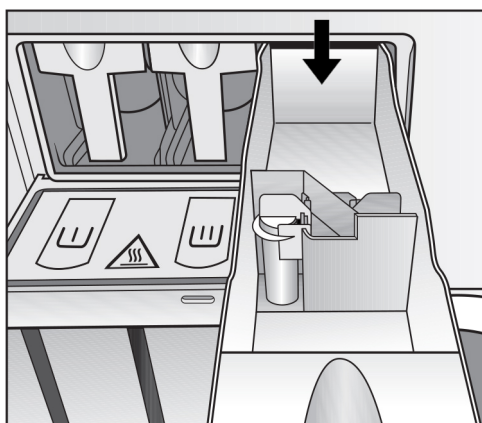

Het doseren van vloeibaar bleekmiddel mag alleen in een daarvoor bestemd wasmiddelvakje gebeuren. Alleen dan is gewaarborgd dat het middel automatisch op de juiste manier bij de 2e spoelcyclus wordt toegevoegd. Vloeibare bleekmiddelen kunnen alleen veilig bij een bonte was worden gebruikt als de fabrikant van het wasgoed op het wasetiket aangeeft dat het textiel kleurecht is en dat bleken uitdrukkelijk is toegestaan.

 Hoe meer chloor er wordt gebruikt, des te groter de kans op schade aan onderdelen van de wasmachine.

Gebruik van textielverven, ont-kleurings- en ontkalkings-middelen

Textielverven, ont-kleurings- en ontkalkingsmiddelen moeten geschikt zijn voor gebruik in een wasmachine. Volg de aanwijzingen van de fabrikant voor het gebruik strikt op.

Wasmiddeldose- ring

Gebruik niet te veel wasmiddel, anders ontstaat er te veel schuim.

- Gebruik geen wasmiddelen die overmatig schuimen.
- Volg de aanwijzingen van de fabrikant op de verpakking.

De dosering is afhankelijk van:

- de hoeveelheid wasgoed
- de waterhardheid
- de vuilgraad van het wasgoed

Dosering wasmid- del

Houd bij de dosering rekening met de waterhardheid en neem de aanwijzingen van de wasmiddelenfabrikant in acht.

Waterhardheid

Hardheidsgraad	Totale waterhardheid in mmol/l	Duitse - hardheid °dH
Zacht (I)	0–1,5	0–8,4
Gemiddeld (II)	1,5–2,5	8,4–14
Hard (III)	meer dan 2,5	meer dan 14

Als u de waterhardheid in uw regio niet kent, neem dan contact op met uw waterleidingbedrijf.

Programma kiezen

Programma's

U kunt op verschillende manieren een programma kiezen.

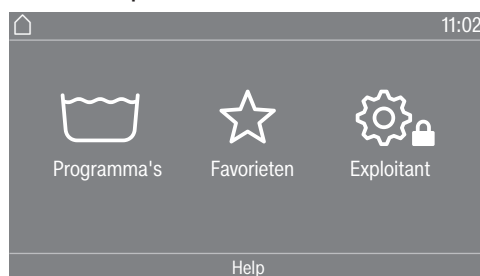

U kunt een programma kiezen in het menu Programma's.

- Raak de keuzemogelijkheid Programma's aan.

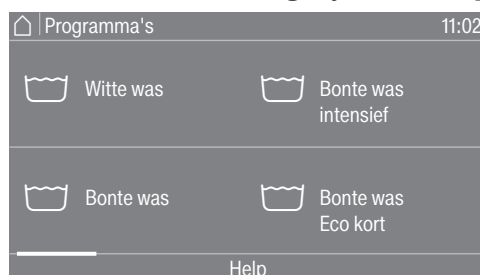

- Veeg in het display naar rechts tot het gewenste programma verschijnt.

- Raak de systeemspecifieke symbolen in het touchscreen aan.

In het display verschijnt nu het basismenu van het wasprogramma.

Favorieten

U kunt ook een programma kiezen in het menu Favorieten.

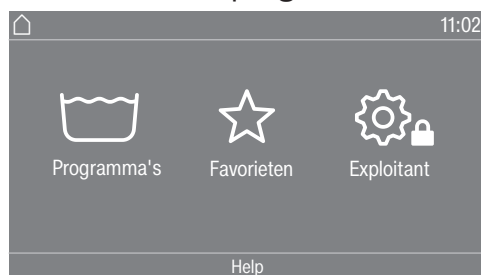

- Raak de keuzemogelijkheid Favorieten aan.



- Veeg in het display naar rechts tot het gewenste programma verschijnt.
- Raak de systeemspecifieke symbolen in het touchscreen aan.

In het display verschijnt nu het basismenu van het wasprogramma.

Bij de favoriete programma's zijn de meeste programma-instellingen al vastgelegd. Deze kunnen niet worden gewijzigd.

Programma-instellingen kiezen

Belading kiezen

Om te zorgen voor een externe, van de belading afhankelijke dosering en voor een aangepast programmaverloop, kunt u bij bepaalde programma's de belading aangeven.

- Raak de keuzemogelijkheid Gewicht (kg) aan.

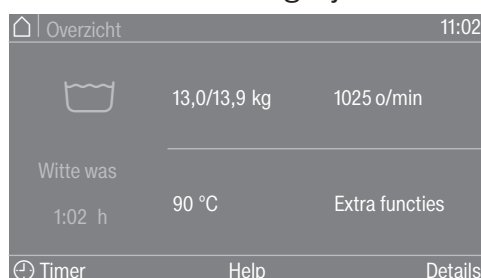

- Voer een geldige waarde in voor de belading.

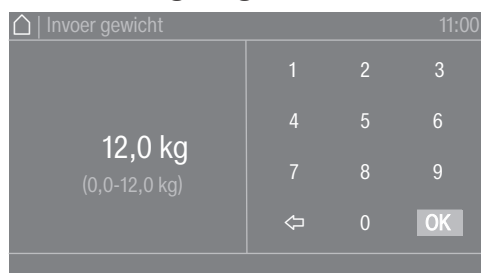

- Druk op het symbool OK.

Op het display verschijnt het menu Overzicht.

Temperatuur instellen

U kunt de vooraf ingestelde temperatuur van een wasprogramma wijzigen.

- Raak de keuzemogelijkheid Temperatuur (°C) aan.



- Kies bij de standaardinstellingen de gewenste temperatuur.

Het display gaat terug naar het menu Overzicht.

Als u de keuzemogelijkheid Nauwkeuriger inst. kiest, kunt u de andere temperaturen in het beschikbare temperatuurbereik direct instellen.



- Kies de gewenste waarde in het cijferpaneel.

- Druk op het symbool OK.

Het display gaat terug naar het menu Overzicht.

De temperatuur kan alleen worden gekozen binnen het bereik dat onder de actuele instelling wordt vermeld, bijv. (14–90 °C).

Toerental instellen

U kunt het vooraf ingestelde centrifugetoerental van een wasprogramma wijzigen.

- Raak de keuzemogelijkheid Toerental (omw./min) aan.

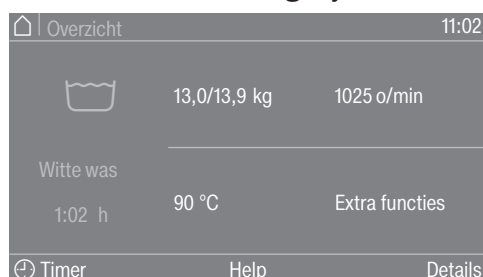



Aan de oranje scrollbalk kunt u zien dat er meer keuzemogelijkheden volgen.



- Kies het gewenste centrifugetoerental bij de standaardinstellingen. Het display gaat terug naar het menu Overzicht.

Als u de keuzemogelijkheid *Nauwkeuriger inst.* kiest, kunt u andere toerentalen binnen het beschikbare toerentalbereik instellen.

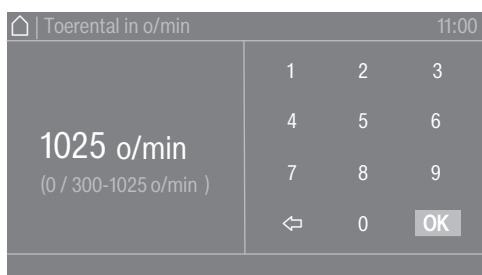

- Kies de gewenste waarde in het cijferpaneel.
- Druk op het symbool **OK**.

Het display gaat terug naar het menu Overzicht.

Het toerental kan uitsluitend worden gekozen binnen het bereik dat onder de actuele instelling wordt vermeld.

Extra functies kiezen

Extra functies kiezen

Bij enkele wasprogramma's kunt u extra functies kiezen.

- Raak de keuzemogelijkheid *Extra functies aan*.

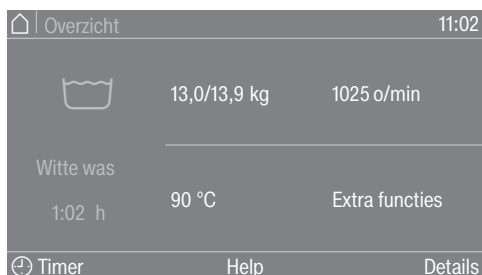

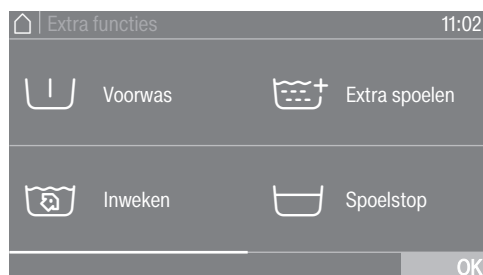

- Kies een of meerdere extra functies.
- Druk op het symbool OK.

Op het display verschijnt het menu *Overzicht*.

Voorwas

Voor sterk verontreinigd wasgoed kunt u een voorwas kiezen. Het grove vuil wordt losgeweekt en voor de hoofdwash verwijderd.

Inweken

Voor sterk verontreinigd wasgoed met eiwithoudende vlekken. De inweektijd bedraagt 10 minuten.

Spoelen plus

Voor een bijzonder goed spoelresultaat kunt u een extra spoelgang activeren.

Spoelstop

Het wasgoed blijft na de laatste spoelcyclus in het water liggen. Daardoor kreukt het wasgoed minder wanneer u het niet direct na het einde van het programma uit de wasmachine haalt.

Bijvulstop

Het water wordt vóór de laatste spoelcyclus afgepompt en het programma stopt. De gewenste wascomponent, zoals zetmeel, kleurstof of impregneermiddel, wordt rechtstreeks aan de wastrommel toegevoegd. Het programma wordt voortgezet door de sensortoets *Start/Stop* aan te raken.

Intensief

Voor wasgoed dat bijzonder vuil is en tegen een stootje kan. Door de hoofdwash te verlengen, neemt het reinigingseffect toe.

Extra water

De waterstand wordt tijdens het wassen verhoogd.

Programmastart – einde programma

Programma starten

Zodra een programma kan worden gestart, gaat de sensortoets *Start/Stop* knippen.

- Raak de sensortoets *Start/Stop* aan.

De deur wordt vergrendeld (symbool ) en het wasprogramma gestart.



Tip: In het pull down menu kunt u de gekozen temperatuur, het centrifugetoerental en de gekozen extra functies bekijken.

Als er een voorgeprogrammeerde starttijd ( Timer) is ingesteld, wordt deze linksonder op het display getoond.

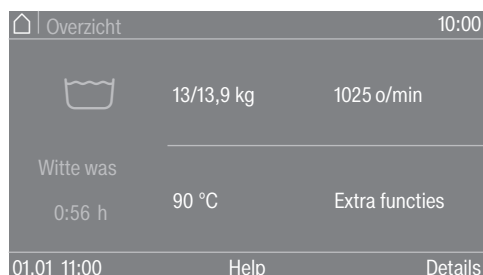

Na afloop van de voorgeprogrammeerde tijd of direct na de start verschijnt de programmaduur op het display. Daarnaast ziet u het programmaverloop op het display.

Einde programma

Afhankelijk van de gekozen instelling in het exploitatieniveau of in het programma gaat de machine na het einde van het programma over naar de kreukbeveiliging. De deur blijft vergrendeld. De deur kan op elk moment met de toets *Start/Stop* worden ontgrendeld.

Wasgoed uit trommel nemen

- Open de deur.
- Neem het wasgoed uit de trommel.

Achtergebleven wasgoed kan bij de volgende wasbeurt krimpen of afgeven.

Verwijder al het wasgoed uit de trommel.

- Controleer of er vreemde voorwerpen in de dichtring van de deur zijn achtergebleven.

Tip: Laat de deur op een kiertje open, zodat de trommel kan drogen.

- Schakel de wasmachine met de toets  in stand-by.

Tip: Laat de wasmiddellade op een kiertje openstaan, zodat de lade kan drogen.

Timer

Met de timer kunt u de startdatum, de starttijd of de eindtijd van een programma instellen. Deze modus wordt ook aangeduid als voorprogrammering.

Timer instellen

- Raak de keuzemogelijkheid  Timer aan.

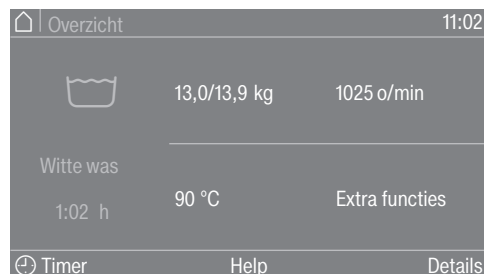

- Kies de opties **Einde om**, **Startdatum** of **Start om**.



- Stel de uren en minuten dan wel de datum in en bevestig met het symbool **OK**.

Timer wissen

Voordat het programma start, kan de gekozen starttijd worden gewist.

- Raak de keuzemogelijkheid met de gekozen instellingen in het timer-veld aan, bijv. 01-01 11:00.

De gekozen starttijd staat in het display.

- Raak de keuzemogelijkheid **Wissen** aan.
- Bevestig met het symbool **OK**.

De gekozen starttijd wordt gewist.

Timer starten

- Raak de sensortoets **Start/Stop** aan.

De deur wordt vergrendeld en in het display staat de resterende tijd tot de start van het programma.

Na de programmastart kan de gekozen starttijd alleen nog worden gewist of gewijzigd door het programma af te breken.

U kunt het programma op elk moment direct starten.

- Raak de keuzemogelijkheid **Meteen starten** aan.

Nadere bijzonderheden over het programmaverloop

Centrifugeren

Eindcentrifugetoerental

Nadat u een programma heeft gekozen, verschijnt in het voorstartmenu in het display altijd het maximale centrifugetoerental voor dit wasprogramma.

Het is mogelijk om een lager eindcentrifugetoerental in te stellen.

Het toerental kan al naar gelang het programma alleen “omlaag” of “omlaag en omhoog” worden aangepast. De instelmogelijkheden verschijnen nadat het centrifugetoerental is aangeraken.

Centrifugeren tussen de spoelgangen

Het wasgoed wordt na de hoofdwas en tussen de spoelcycli gecentrifugeerd. Als het eindcentrifugetoerental verlaagd wordt, wordt ook het centrifugetoerental tussen de spoelgangen verlaagd.

Kreukbeveiliging

Na afloop van het programma draait de trommel nog maximaal 30 minuten in een rustig ritme om kreukvorming te vermijden.

Het programma moet eerst worden beëindigd, voordat de deur kan worden geopend.

Kreukbeveiliging is programma-afhankelijk. De optie kan “Aan/Uit” worden gezet op exploitatieniveau.
--

Wasprogramma wijzigen

Programma wijzigen

Als u een ander programma wilt kiezen, moet u het gestarte programma afbreken en het nieuwe programma kiezen.

Programma onderbreken

U kunt een wasprogramma op elk moment afbreken, nadat u het heeft gestart.

De programma's voor betalen en de desinfectieprogramma's kunnen alleen worden afgebroken door een code in te voeren als er een programmavergrendeling is geselecteerd.

- Raak de sensortoets *Start/Stop* aan.

Op het display verschijnt:

i Programma gestopt. Voortzetten via "Start/Stop"

Op het display verschijnt:



- Selecteer *Einde*.

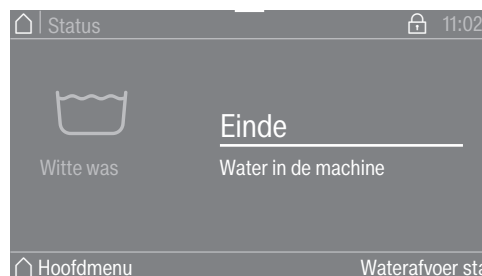

Het sop wordt niet weggepompt, zodat dit in een volgend programma weer kan worden gebruikt. Zodra het programma is afgelopen, wordt het scherm *Einde* programma weergegeven. Het is mogelijk om met het sop naar het hoofdmenu te gaan of het sop af te pompen door de keuzemogelijkheid *Waterafvoer* starten te kiezen. Als permanente automatische waterafvoer vereist is, kan de *Automatische waterafvoer* op exploitatieniveau worden geactiveerd.

Met water in de machine blijft de deur gesloten.

De deur kan worden geopend onder de voorwaarde *Einde* programma zonder water. Als de temperatuur te hoog is, wacht dan tot het is afgekoeld zodat de deur kan worden geopend.

- Wacht totdat de deur is ontgrendeld.
- Open de deur.
- Neem het wasgoed uit de trommel.

Wasmachine inschakelen na een stroomstoring

Als de wasmachine tijdens het wassen wordt uitgeschakeld met de toets , dan wordt het programma onderbroken.

- Schakel de wasmachine met de toets  weer in.
- Let op de melding in het display.
- Raak de toets *Start/Stop* aan.

Het programma wordt voortgezet.

Trommel bijvullen/wasgoed eruit halen

U kunt trommel bijvullen of leeghalen gedurende een korte periode direct na het starten van het programma.

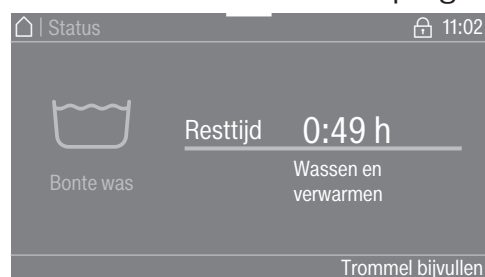

- Raak de keuzemogelijkheid Trommel bijvullen aan.

Als Trommel bijvullen niet meer op het display staat, kan de trommel niet meer worden bijgevuld.

Het wasprogramma stopt en de deur wordt ontgrendeld.

 Gevaar voor persoonlijk letsel door wasmiddelen.
Wanneer u wasgoed toevoegt of verwijdert, kunt u in contact komen met wasmiddel, vooral als het wasmiddel van buitenaf wordt gedoseerd.
Grijp voorzichtig in de trommel.
Spoel bij huidcontact het wasmiddel onmiddellijk af met voldoende lauw water.

- Open de deur.
- Vul wasgoed bij of haal wasgoed uit de trommel.
- Sluit de deur.
- Raak de sensortoets *Start/Stop* aan.

Het wasprogramma wordt voortgezet.

Nuttige tips

Stroomuitval tijdens het wasproces

- Haal de stekker van de machine uit het stopcontact, zie hoofdstuk “Veiligheidstip”.
- Sluit alle kranen voor water/stoom.

Als u het wasgoed uit de machine wilt halen als er water in de machine zit, moet u eerst handmatig de afvoerklep openen en daarna de deur handmatig ontgrendelen.

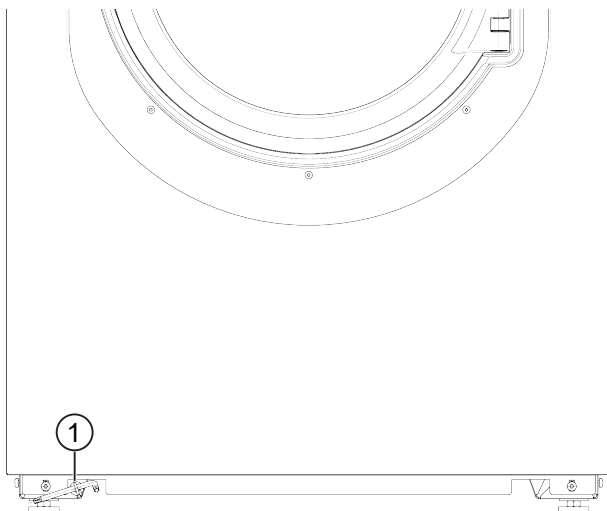

- Plaats de Torx-sleutel T 40 in de noodontgrendeling van de deur door het oog ① aan de voorkant van de machine.
- Open de afvoerklep door aan het oog ① te trekken met de Torx-sleutel.
- Houd het oog uitgetrokken totdat het water volledig is afgevoerd.

Het water stroomt weg.

De noodafvoer sluit automatisch, zodra u de Torx-sleutel uit het oog terugtrekt.

- Schuif het oog ① terug totdat u weerstand voelt.

Deur ontgrendelen

De deur kan niet worden geopend als de stroom uitvalt.

⚠ Gevaar door draaiende trommel en verbrandingsgevaar.
Voordat u de torxsleutel plaatst, moet de machine spanningsvrij zijn, de trommel stilstaan en het water in de machine zijn afgevoerd.

Nuttige tips

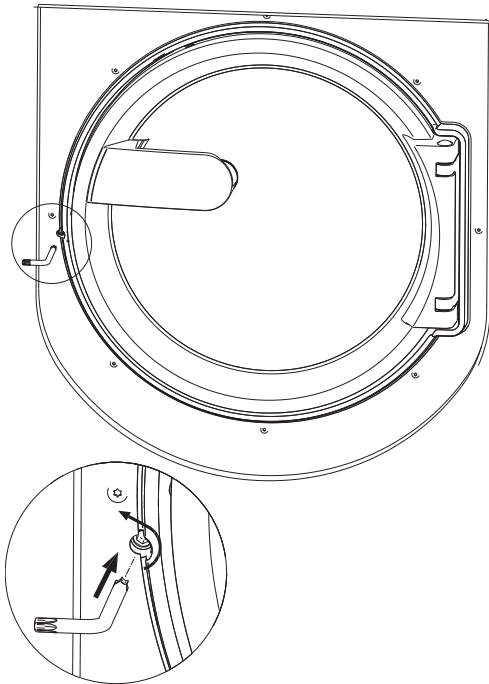

- Draai het ontgrendelingselement met een torxsleutel T 40 twee keer helemaal rond **in de richting van de pijl**.

Tip: Als u tegelijk tegen de deur drukt, gaat het draaien van de noodontgrendeling gemakkelijker.

Het ontgrendelingselement bevindt zich tegenover de aanslag van de deur ter hoogte van de deurgreep (zie afbeelding).

Het ontgrendelingselement mag nooit in de tegenovergestelde richting van de pijl worden gedraaid.

Het deurslot kan hierdoor beschadigd raken.

De draaiweerstand neemt voelbaar af. Als het ontgrendelingselement vrij draait, is de deur ontgrendeld.

Tip: Het ontgrendelingselement hoeft niet te worden teruggedraaid.

De deur kan nu worden geopend.

Geschikte beschermende kleding

Draag beschermende kleding bij het lossen van de trommel.

Contact bij storingen

Voor storingen die u niet zelf kunt verhelpen, waarschuwt u uw Miele-vakhandelaar of Miele.

Het telefoonnummer van Miele vindt u aan het einde van dit document.

Voor een goede en vlotte afhandeling moet Miele weten welk type apparaat u heeft en welk fabricagenummer het heeft. Beide gegevens vindt u op het typeplaatje.

Het typeplaatje bevindt zich in het bovenste gedeelte aan de achterkant van de machine en aan de binnenkant van de deur.

Hulp bij storingen

De meeste storingen en defecten die bij het dagelijks gebruik kunnen optreden, kunt u zelf verhelpen. U bespaart daarmee niet alleen tijd, maar ook kosten, omdat u Miele niet hoeft in te schakelen.

De volgende tabellen helpen u de oorzaken van een probleem te achterhalen en het probleem te verhelpen. Houd daarbij echter rekening met het volgende:





⚠ Reparaties aan elektrische apparaten mogen alleen door een vakman/-vrouw worden uitgevoerd. Ondeskundig uitgevoerde reparaties kunnen een groot gevaar opleveren voor de gebruiker.

U kunt geen wasprogramma starten



Probleem	Oorzaak en oplossing
Het display blijft donker en de sensortoets <i>Start/Stop</i> brandt of knippert niet.	<p>De wasmachine krijgt geen stroom.</p> <ul style="list-style-type: none"> ■ Controleer of de wasmachine is ingeschakeld. ■ Controleer of de wasmachine op de elektriciteit is aangesloten. ■ Controleer of de zekering van de huisinstallatie in orde is. <p>De wasmachine is met het oog op energiebesparing automatisch uitgeschakeld.</p> <ul style="list-style-type: none"> ■ Schakel de wasmachine met de toets  weer in.
Op het display verschijnt: F -Storing deurslot. U kunt doorgaan door de toets "Start/Stop" in te drukken	<p>De poging om de deur op slot te doen is mislukt.</p> <ul style="list-style-type: none"> ■ Sluit de deur opnieuw. ■ Start het programma opnieuw. <p>Verschijnt de foutmelding opnieuw, neem dan contact op met Miele.</p>
Het display is donker en de sensortoets <i>Start/Stop</i> knippert langzaam.	<p>Als de functie stand-by is geactiveerd op exploitatieniveau, wordt het display automatisch uitgeschakeld om energie te besparen.</p> <ul style="list-style-type: none"> ■ Raak een toets aan. Het display wordt weer ingeschakeld.
Het programma staat in het voorstartvenster en de sensortoets <i>Start/Stop</i> knippert niet.	<p>De deur staat nog op een kier en is niet goed gesloten.</p> <ul style="list-style-type: none"> ■ Controleer of de deur goed gesloten is.

Nuttige tips

Afbreking programma en foutmelding

Probleem	Oorzaak en oplossing
 F - Storing waterafvoer. Als de machine niet opnieuw opgestart kan worden, neem dan contact op met Miele.	De waterafvoer is verstopt of belemmerd. <ul style="list-style-type: none"> ■ Controleer de afwateringsroutes en reinig ze indien nodig.
 F - Storing watertoevoer. Als de machine niet opnieuw opgestart kan worden, neem dan contact op met Miele.	De watertoevoer is geblokkeerd of belemmerd. <ul style="list-style-type: none"> ■ Controleer of de watertoevoer ver genoeg open staat. ■ Controleer de watertoevoerslangen op lekken. ■ Controleer of er voldoende waterdruk is. ■ Controleer of de watertoevoerslangen geknikt zijn.
 De desinfectietemperatuur is niet bereikt.	De vereiste temperatuur is tijdens het desinfectieprogramma niet bereikt. <ul style="list-style-type: none"> ■ De wasmachine heeft de desinfectie niet juist uitgevoerd. ■ Start het programma opnieuw.
 Storing F. Als u de machine niet opnieuw kunt starten, neem dan contact op met Miele.	Er kan een defect zijn. <ul style="list-style-type: none"> ■ Haal de wasmachine van het elektriciteitsnet. ■ Wacht ten minste 2 minuten voordat u de wasmachine weer op het elektriciteitsnet aansluit. ■ Schakel de wasmachine weer in. ■ Start het programma opnieuw. Verschijnt de foutmelding opnieuw, neem dan contact op met Miele.
Noodontgrendeling. Programma gestopt. Sluit de deur en schakel de machine uit en weer in.	Noodontgrendeling deur geactiveerd. <ul style="list-style-type: none"> ■ Sluit de deur en schakel de machine uit en in. Het onderbroken programma kan worden voortgezet nadat de machine opnieuw is opgestart.

Het display toont een bericht

Probleem	Oorzaak en oplossing
 Doseerreservoir leeg	Een van de wasmiddelcontainers voor dosering van vloeibaar reinigingsmiddel is leeg. <ul style="list-style-type: none"> ■ Vul de wasmiddelreservoirs bij.
 Doseerreservoir leeg. U kunt doorgaan zonder automatische dosering door de toets "Start/Stop" in te drukken	Een van de wasmiddelcontainers voor dosering van vloeibaar reinigingsmiddel is leeg, het programma wordt gestopt. <ul style="list-style-type: none"> ■ Vul het wasmiddelbakje en druk op de Start/Stop-knop om door te gaan met het wasprogramma. ■ Als het niet mogelijk is om het wasmiddelbakje bij te vullen, druk dan op de Start/Stop-toets om het wasprogramma zonder wasmiddel voort te zetten. <div style="border: 1px solid gray; padding: 5px; margin-top: 10px;"> <p>Onvoldoende desinfectie Desinfectieprogramma's moeten worden afgebroken omdat er geen desinfectiemiddel kan worden toegevoegd.</p> </div>

Probleem	Oorzaak en oplossing
i Hygiëne-info: start een programma op minimaal 60 °C	Voor het laatste wasgoed was een wasprogramma met een temperatuur lager dan 60 °C geselecteerd. <ul style="list-style-type: none"> ■ Start een programma op minimaal 60 °C of het programma Machine reinigen/Extra functies/Intensief.

Een tegenvallend wasresultaat

Probleem	Oorzaak en oplossing
Het wasgoed wordt met een vloeibaar wasmiddel niet schoon.	Vloeibare wasmiddelen bevatten geen bleekmiddelen. Vlekken van fruit, koffie of thee worden niet altijd verwijderd. <ul style="list-style-type: none"> ■ Gebruik een waspoeder met bleekmiddel. ■ Doseer vlekkenzout in vakje  en het vloeibare wasmiddel in een doseerbol. ■ Doseer vloeibaar wasmiddel en vlekkenzout nooit bij elkaar in de wasmiddellade.
Op gewassen, donker wasgoed zitten witte, wasmiddelachtige bestanddelen.	Het wasmiddel bevat bestanddelen voor de waterontharding (zeolieten) die niet in water oplosbaar zijn. Deze hebben zich op het textiel vastgezet. <ul style="list-style-type: none"> ■ Probeer de resten met een borstel te verwijderen als het wasgoed droog is. ■ Was donker textiel voortaan met een wasmiddel zonder zeolieten. Vloeibare wasmiddelen bevatten meestal geen zeolieten.
Wasgoed met zeer vette verontreinigingen wordt niet goed schoon.	<ul style="list-style-type: none"> ■ Kies een programma met voorwas. Gebruik voor de voorwas een vloeibaar wasmiddel. ■ Gebruik voor de hoofdwas waspoeder. <p>Voor sterk vervuilde bedrijfskleding adviseren wij voor de hoofdwas speciale wasmiddelen. Neem voor meer informatie contact op met de leverancier van uw reinigingsmiddelen.</p>
Op het gewassen wasgoed zijn grijze, elastische bolletjes achtergebleven (vetbolletjes).	Te lage wasmiddeldosering. Het wasgoed bevatte veel vet (oliën, zalven). <ul style="list-style-type: none"> ■ Wanneer wasgoed op deze manier vervuild is, moet u óf meer wasmiddel doseren óf een vloeibaar wasmiddel gebruiken. ■ Draai vóór de volgende wasbeurt een wasprogramma op 60 °C met een vloeibaar wasmiddel en zonder wasgoed.

Algemene problemen met de wasmachine

Probleem	Oorzaak en oplossing
De wasmachine trilt tijdens het centrifugeren.	Het apparaat staat niet gelijkmatig. <ul style="list-style-type: none"> ■ De wasmachine moet ter plaatse aan de vloer worden bevestigd volgens het installatieschema.

Nuttige tips

Probleem	Oorzaak en oplossing
In de wasmiddellade blijven veel restanten wasmiddel achter.	Er staat onvoldoende druk op het water. ■ Reinig de zeefjes in de watertoevoer.
	Waspoeder heeft in combinatie met onthardingsmiddelen de neiging om te gaan plakken. ■ Reinig de wasmiddellade en doseer voortaan eerst het wasmiddel en dan pas het onthardingsmiddel in het vak.
De wasverzachter wordt niet volledig ingespoeld of er blijft te veel water in bakje ☼ staan.	De zuighevel zit niet goed of is verstopt. ■ Reinig de zuighevel. Zie hoofdstuk: “Reiniging en onderhoud”, paragraaf “Wasmiddelvak reinigen”.
In het display staat een vreemde taal.	De displaytaal is gewijzigd. ■ Schakel de wasmachine uit en weer in. De ingestelde exploitatietaal verschijnt in het display.
	De exploitatietaal is gewijzigd. ■ Stel de gebruikelijke taal in (zie hoofdstuk “Exploitatieniveau”, paragraaf “Taal”).
De wasmachine heeft het wasgoed niet normaal gecentrifugeerd. Het wasgoed is nog nat.	Bij het eindcentrifugeren heeft het apparaat een grote onbalans herkend en het centrifugetoerental automatisch gereduceerd. ■ Vul de trommel altijd met groot en klein wasgoed om het wasgoed beter in balans te krijgen.
De trommel staat stil, maar het programma blijft lopen.	Fout in het programmaverloop ■ Schakel de wasmachine met de toets ① uit en weer in. ■ Let op de melding in het display. ■ Raak de toets <i>Start/Stop</i> aan. De trommel draait weer en het programma wordt voortgezet.

Probleem	Oorzaak en oplossing
De deur kan niet worden geopend.	De wasmachine heeft geen stroom. <ul style="list-style-type: none"> ■ Controleer of de wasmachine ingeschakeld is. ■ Controleer of de wasmachine elektrisch aangesloten is. ■ Controleer of de zekering van de huisinstallatie in orde is.
	Stroomuitval <ul style="list-style-type: none"> ■ Open de deur zoals beschreven in het hoofdstuk “Nuttige tips”.
	Het water in de wasmachine kan niet worden afgevoerd. <ul style="list-style-type: none"> ■ Controleer of de afvoer verstopt is. Reinig het afvoersysteem.
	Tijdens het wassen is de deur vergrendeld. <ul style="list-style-type: none"> ■ Raak de sensortoets <i>Start/Stop</i> aan. ■ Kies Programma afbreken of Trommel bijvullen. <p>De deur wordt ontgrendeld en u kunt de deur openen.</p>
	Er bevindt zich nog water in de trommel en de wasmachine kan het water niet laten weglopen. <ul style="list-style-type: none"> ■ Leeg het afvoersysteem zoals beschreven in het hoofdstuk “Problemen oplossen”.
	Om te voorkomen dat u zich brandt, kunt u de deur niet openen bij een watertemperatuur van meer dan 50 °C.

De deur kan niet worden geopend of gesloten

Probleem	Oorzaak en oplossing
Opening van de deur niet mogelijk.	Tijdens het wassen is de deur vergrendeld. <ul style="list-style-type: none"> ■ Raak de sensortoets <i>Start/Stop</i> aan. ■ Kies Programma afbreken of Trommel bijvullen. <p>De deur wordt ontgrendeld en u kunt de deur openen.</p>
	Er bevindt zich nog water in de trommel en de wasmachine kan het water niet laten weglopen. <ul style="list-style-type: none"> ■ Leeg het afvoersysteem zoals beschreven in het hoofdstuk “Problemen oplossen”.
Aan het einde van het programma of nadat het programma is afgebroken, verschijnt op het display de melding: Afkoelen.	De deur gaat bij een temperatuur van meer dan 50 °C niet open. Op deze manier wordt voorkomen dat u zich verbrandt. <ul style="list-style-type: none"> ■ Wacht totdat de temperatuur in de trommel is gedaald en de melding op het display is gedoofd.
In het display verschijnt: F - Storing deurslot. Neem contact op met Miele	Het deurslot is geblokkeerd. <ul style="list-style-type: none"> ■ Neem contact op met Miele.

Nuttige tips

Programma voortzetten na een onderbreking van de stroomvoorziening.

Als een lopend programma bijvoorbeeld bij stroomuitval wordt onderbroken, kunt u het programma voortzetten als de stroomvoorziening weer in orde is.

- Schakel de wasmachine in met de toets .
- Druk vervolgens op de knop "START" en volg de instructies op het display.

Het programma wordt voortgezet volgens de opgeslagen status van het laatste actieve programmaverloop.

- Voer reinigings- en onderhoudswerkzaamheden bij voorkeur na gebruik van de wasmachine uit.

Voor de reiniging van de wasmachine mag geen hogedrukreiniger of waterstraal worden gebruikt.

- Reinig de **ommanteling, het bedieningspaneel en de kunststof delen** alleen met een mild reinigingsmiddel of met een zachte, vochtige doek. Wrijf de delen vervolgens weer droog.

Schuurmiddelen veroorzaken krassen op het oppervlak.

- Reinig roestvrijstalen delen met een normaal reinigingsmiddel voor roestvrij staal.
- Houd de deurdichting schoon. Verwijder eventuele verontreinigingen met een vochtige doek.

Voorkom dat reinigingsmiddelen in elektrische onderdelen terechtkomen.

- Reinig bij oppervlaktedesinfectie het front en het gedeelte bij het deurslot alleen met een nevelvochtige doek. Sproei geen vloeistof op deze delen.

Tip: Bij veel stof moet de ventilatorbehuizing met een stofzuiger worden gereinigd. De ventilatorbehuizing bevindt zich aan de achterkant van het apparaat.

Roestvorming van buitenaf

De trommel is vervaardigd van roestvrij staal. IJzerhoudend water of vreemde voorwerpen die ijzer bevatten (bijv. paperclips, ijzeren knoopjes of stukjes ijzer) en met het wasgoed in de trommel terechtkomen, kunnen leiden tot roestvorming in de trommel. Reinig de trommel in dit geval regelmatig en direct na het optreden van roestvorming van buitenaf met de gebruikelijke onderhoudsmiddelen voor roestvrij staal. Controleer de deurdichtingen op ijzerhoudende resten en reinig deze grondig met de hierboven genoemde middelen. Voer deze maatregelen regelmatig uit om roestvorming te voorkomen.

Wasmiddellade, wasmiddelvakjes en zuighevel reinigen

- Maak de wasmiddellade en de wasmiddelvakjes na gebruik grondig schoon met warm water om restanten wasmiddel en verontreinigingen te verwijderen.
- Laat de klep van de wasmiddellade open als de machine langere tijd stilstaat.
- Reinig ook de zuighevels van de wasmiddelvakjes voor de hulpmid- delen.

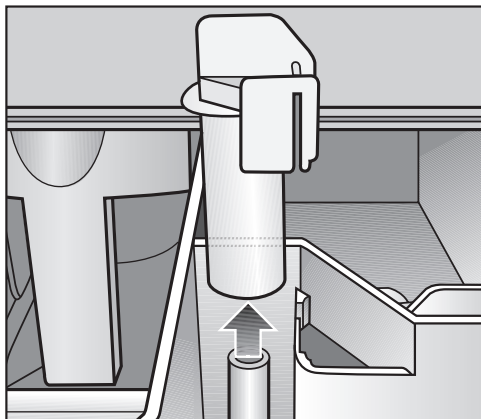

- Trek de zuighevel eruit. Reinig de zuighevel met warm water en plaats deze vervolgens weer terug.

Reiniging van het opvanggootje en de sifon

- Open de klep van de wasmiddellade tot 45° en til de klep er aan de rechterkant naar boven toe uit.

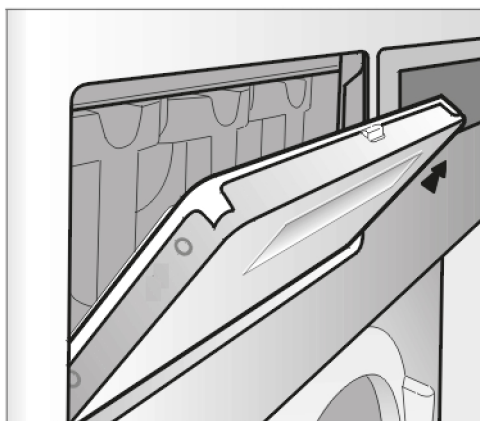

Als het opvanggootje en de bijbehorende afvoertuit verstopt zijn, moeten deze worden gereinigd.

- Controleer het rooster van de wasmafvoer op de achterkant van de machine geregeld op verontreinigingen. Reinig dit indien nodig.

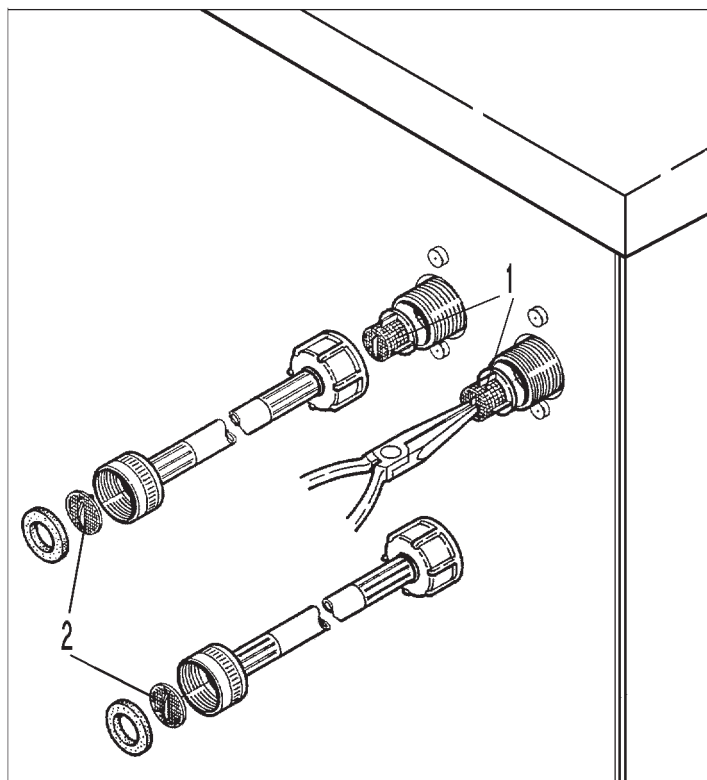

- Controleer de zeven in de watertoevoerkleppen (1) en de watertoevoerlangen (2) geregeld op verontreinigingen. Reinig deze indien nodig.

Wasmachine plaatsen

De wasmachine mag alleen door Miele of door een geautoriseerde vakhandelaar worden geplaatst. Zie ook de installatietekening.

De wasmachine mag uitsluitend worden gebruikt voor wasgoed dat niet met gevaarlijke of ontvlambare stoffen is vervuild.

- Plaats de wasmachine in een vorstvrije ruimte.
- Verplaats de machine in de ruimte zelf met een heftruck.

Machines met stelvoeten mogen niet worden verschoven. De stelvoeten kunnen beschadigd raken.

- Verwijder de transportverpakking voorzichtig met geschikt gereedschap.
- Til de wasmachine met hijs- of hefgereedschap van de transportpalet.

Bevestigen

- Bevestig de wasmachine met het bijgeleverde bevestigingsmateriaal met de machinevoeten aan de vloer.

Het meegeleverde bevestigingsmateriaal met pluggen is bedoeld voor een betonnen vloer. Voor andere vloerconstructies moet u specifiek bevestigingsmateriaal bestellen.

Algemene gebruiksvoorwaarden

Deze wasmachine is uitsluitend voor professioneel gebruik en mag alleen binnen worden gebruikt.

Omgevingstemperatuur op de plaats van opstelling: 0 °C tot 40 °C

Relatieve luchtvochtigheid: niet condenserend

Afhankelijk van de plaats van opstelling kan de constructie van het gebouw geluiden en vibraties overnemen.

Tip: Wanneer strenge eisen aan het geluidsniveau van het apparaat worden gesteld, dient u een deskundige in te schakelen.

Om het onderhoud te vergemakkelijken

Om latere onderhoudswerkzaamheden door Miele eenvoudiger te maken, dient u rekening te houden met de aangegeven minimale afmetingen en met de afstand tot de wand (met toegang).

- Neem de minimale afstanden en de afstand tot de wand in acht.

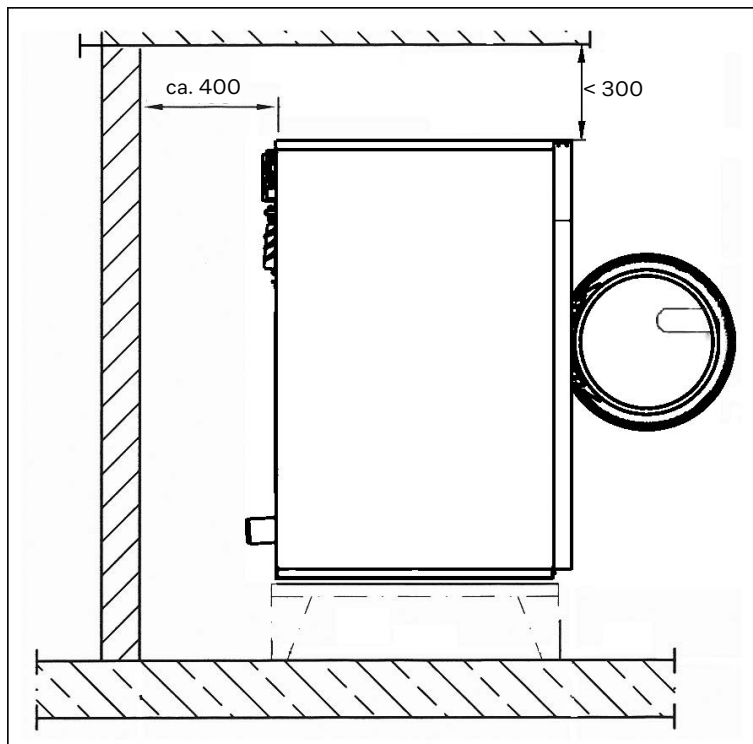

Voor onderhoudswerkzaamheden moet een minimale afstand van ca. 400 mm tot aan de wand worden aangehouden.

- Stel de wasmachine met de machinevoeten (stelvoeten) waterpas.

De wasmachine moet waterpas staan. Alleen dan kan de wasmachine goed functioneren.

Sokkelopstelling

Bij plaatsing op een sokkel moet de automaat altijd aan de onderbouw of de betonnen sokkel worden bevestigd. De onderbouw moet aan de vloer worden bevestigd.

Transportbeveiliging

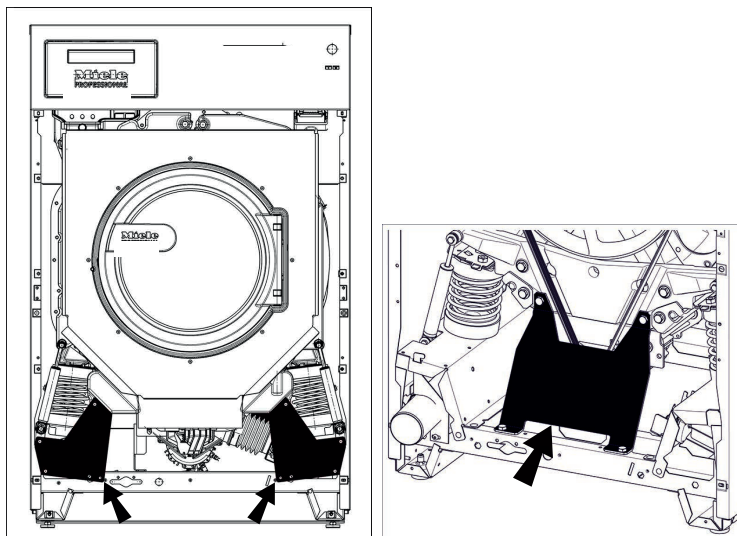

Transportbeveiligingen verwijderen

Elk van de 2 transportbeveiligingen aan de voorkant is met 3 zeskantschroeven bevestigd. De transportbeveiliging aan de achterkant is met 4 zeskantschroeven bevestigd. Verwijder de transportbeveiligingen pas op de plaats van opstelling, voordat u de wasmachine in gebruik neemt.

- Haal de voor- en achterwand eraf:
- Draai de schroeven aan de onderkant van de voorwand eruit en verwijder de voorwand.
- Draai de schroeven aan de onderkant van de achterwand eruit en verwijder de achterwand.
- Draai de zeskantschroeven los om de transportbeveiligingen te verwijderen.

Bewaar de transportbeveiligingen. Deze moeten weer worden gemonteerd als de machine wordt vervoerd.

Watersluiting

Om een storingsvrij programmaverloop te waarborgen, is een waterdruk van minstens 100 kPa (1 bar)/maximaal 1000 kPa (10 bar) noodzakelijk.

Voor de watersluiting moeten altijd de bijgeleverde watertoevoerslangen worden gebruikt.

Als u de slang vervangt, gebruik dan uitsluitend slangkwaliteiten die zijn bestand tegen een druk van minstens 7000 kPa (70 bar) overdruk. Ook moeten ze geschikt zijn voor een watertemperatuur van minstens

90 °C.

Dit geldt ook voor de eraan gekoppelde aansluitstukken. Originele reserveonderdelen voldoen aan deze eis.

Tip: Instromend warm water mag niet warmer zijn dan 70 °C. Bij machines met verminderd vermogen en externe verwarming mag het binnenkomende warme water niet warmer zijn dan 90 °C. Hiervoor moeten speciale aansluitslangen voor heet water worden gebruikt.

Alleen voor Nederland

Ter bescherming van het drinkwater moeten er watertoevoerkransen met KIWA-keurmerk, terugslagklep EB en beluchter AD aanwezig zijn voor iedere wateraansluiting van de wasmachine. Bij een deskundig geïnstalleerde huisinstallatie zijn de betreffende aansluitingen conform EN1717 en KIWA al met deze veiligheidsfunctie uitgerust. Zorg ervoor dat een terugslagklep in uw huisinstallatie aanwezig is. KIWA certificering (Waterveiligheid conform EN 1717) FAQ Welk doel heeft de EN 1717: De EN 1717 definieert voorschriften waaraan fabrikanten moeten voldoen bij de fabricage van apparaten om risico's van terug-besmetting van de waterleiding door deze apparaten uit te sluiten. Alle watervoerende apparaten van Miele Professional worden daarom door o.a. de KIWA getoetst op de EN 1717 en er wordt middels een certificaat verklaard dat deze apparaten aan de EN 1717 voldoen. Hoe gaat dit in zijn werk? Bij plaatsing van de wasmachine door Miele zal de Miele technicus bij plaatsing het apparaat zo plaatsen dat dit aan de KIWA eisen voldoet. Het apparaat zal hierbij aan worden gesloten op de aanwezige watertoevoerkransen met KIWA-keurmerk, terugslagklep EB en beluchter AD. Tevens brengt hij dan een KIWA sticker aan op het apparaat. Wat betekent dit voor mij als gebruiker? Er zijn hierdoor bij de installatie geen extra beveiligingen benodigd en U bespaart daarmee een dure CA-beveiliging uit die ook jaarlijks geïnspecteerd dient te worden. Controle door de waterleidingmaatschappij? De inspecteur van de waterleidingmaatschappij zal de installatie van het apparaat goedkeuren op het moment dat er een sticker zichtbaar aanwezig is op het apparaat. Het KIWA-certificaat kan eventueel als bewijs worden opgevraagd via het volgende mailadres: E-mail: professional@miele.nl

 Er is een risico voor de gezondheid en op mogelijke schade doordat verontreinigd water in het apparaat loopt. De kwaliteit van het instromende water moet voldoen aan de vereisten met betrekking tot drinkwater in het land waar de wasmachine wordt gebruikt. Sluit de wasmachine altijd aan op leidingwater.

 De schroefkoppelingen staan onder druk van de waterleiding. Controleer of de aansluitingen lekken. Draai hiervoor de kranen langzaam open. Corrigeer zo nodig de positie van de dichting en de schroefkoppeling.

Aansluiting doseermiddelen op mengkast (vloeibare reinigingsmiddelen)

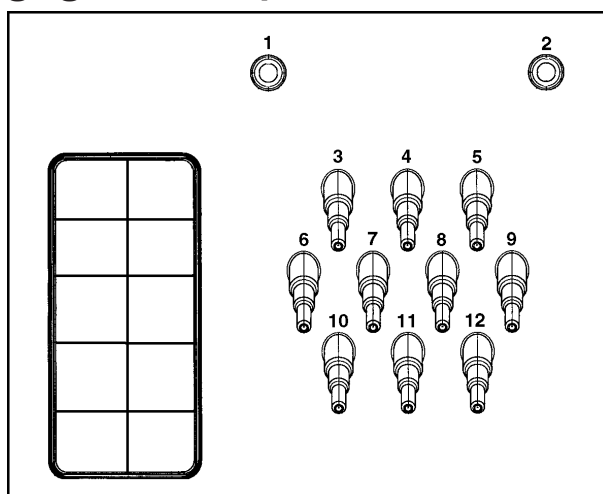

De aansluitingen **1** en **2** zijn voor de dosering van pastavormige middelen. De tuitjes zijn dicht en moeten voor de aansluiting worden opengeboord (8 mm-boor).

De aansluitingen **1** en **2** zijn ook te gebruiken voor hogedrukdoseersystemen met waterinspoeling.

Let op! De doseersystemen moeten voorzien zijn van een separate drinkwater-veiligheidsvoorziening overeenkomstig EN 61770 en EN 1717.

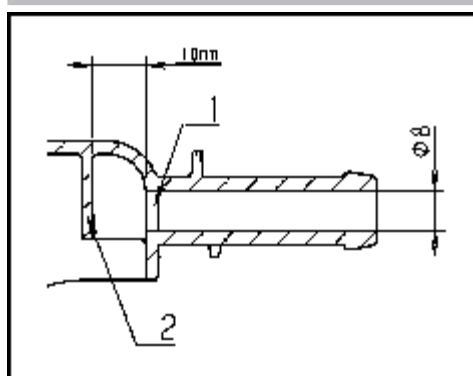

Let op! Doorboor alleen het eerste wandje (1). Slechts 10 mm achter dit wandje bevindt zich nog een wandje (2) dat niet mag worden beschadigd (zie afbeelding).

Als u de doorboorde aansluitingen niet meer wilt gebruiken, moet u deze afsluiten.

De aansluitingen **3** tot **12** zijn voor de dosering van vloeibare middelen. De tuitjes zijn dicht en moeten met een zaag tot de juiste slangdiameter worden afgezaagd. Als u deze tuitjes niet meer gebruikt, moeten ze worden afgesloten.

Waterafvoer

Waterafvoer **AV** machinekant DN 70, ter plaatse mof DN 70. Volumestroom korte tijd 200 l/min.

Deze leiding moet altijd worden voorzien van een beluchter, zodat er geen vacuüm in het afvoersysteem van de wasmachine kan ontstaan.

Elektrische aansluiting

De wasmachine mag uitsluitend worden aangesloten op de elektriciteit door een erkende elektricien met inachtneming van de landelijke voorschriften en de voorschriften van het plaatselijke energiebedrijf.

Tip: De aansluitklem bevindt zich achter de klep op het bovenste achterpaneel (aansluitstrip).

Als plaatselijke voorschriften de installatie van een aardlekschakelaar (RCD) vereisen, moet een **aardlekschakelaar van type B** (geschikt voor alle stroomsoorten) worden gebruikt.

De elektrische installatie van de wasmachine voldoet aan de normen DIN EN 60335-1, DIN EN 50571.

De spanningsgegevens vindt u op het typeplaatje.

Bij een vaste aansluiting moet het apparaat via een schakelaar van alle polen van de netspanning kunnen worden losgekoppeld. Als werkschakelaar gelden schakelaars met een contactopening van meer dan 3 mm. Geschikte schakelaars zijn zelfuitschakelaars, zekeringen en relais (EN 0660).

Automatische uitschakelvoorzieningen (bijv. schakelklokken) mogen niet worden geïnstalleerd.

De stekerverbinding of de schakelaar voor het loskoppelen van de netspanning moet altijd toegankelijk zijn.

Bij loskoppeling van het apparaat van de netspanning moet het betreffende systeem afsluitbaar zijn of hierop moet te allen tijde controle mogelijk zijn.

Opties/Bij te bestellen accessoires

Accessoires mogen alleen worden aan- of ingebouwd als deze nadrukkelijk door Miele zijn vrijgegeven.

Als er andere onderdelen worden aan- of ingebouwd, dan vervalt de aansprakelijkheid van Miele op basis van garantie en/of productaansprakelijkheid.

Connectorbox

Door middel van de connectorbox kan externe hardware van Miele en andere aanbieders op de Miele Professional machine worden aangesloten.

De connectorbox krijgt netspanning van het Miele Professional apparaat.

De apart verkrijgbare set bestaat uit de connectorbox en het bijbehorende bevestigingsmateriaal voor een eenvoudige bevestiging op de machine of een wand.

Piekbelasting/
energiemanagement

Via de connectorbox kan een systeem voor piekbelasting of energiebeheer worden aangesloten.

De piekbelastingsschakelaar controleert het energieverbruik van een object. Het systeem kan kortstondig afzonderlijke verbruikers deactiveren om te voorkomen dat een bepaalde belastingsgrens wordt overschreden. De controle wordt uitgevoerd door een externe besturing.

Bij activering van de piekbelastingsfunctie wordt de verwarming uitgeschakeld en een programmastop uitgevoerd. Op het display verschijnt een melding hierover.

Als de piekbelasting voorbij is, wordt het programma automatisch voortgezet.

Aansluiting voor dosering van vloeibaar reinigingsmiddel

Voor de dosering van vloeibare wasmiddelen kunt u via de connectorbox externe doseerpompen aansturen. Aan elke doseerpompuitgang is een ingang voor de sensor leegmelding toegewezen. Deze ingangen kunnen indien nodig worden gebruikt. Bovendien kunnen op elke doseeruitgang flowmeters worden aangesloten om de dosering te controleren.

Let bij het gebruik en combineren van speciale reinigingsmiddelen en speciale producten op de aanwijzingen van de betreffende fabrikant.

Betaalautomaat

De wasmachine kan via de connectorbox worden voorzien van een apart betaalsysteem (bij te bestellen accessoire).

De vereiste programmering kan tijdens de eerste ingebruikneming worden uitgevoerd. Na de eerste ingebruikneming kunnen wijzigingen alleen nog door de Miele vakhandel of Miele worden uitgevoerd.

Houd er rekening mee dat de status van de connectorbox in het exploitatieniveau indien nodig op "aan" moet worden gezet. Instellingen voor het betalingssysteem kunnen dan op exploitatieniveau worden ingevoerd.

Het betalingssysteem wordt niet geactiveerd via het exploitatieniveau.

Wifi-/LAN-interface

De wasmachine heeft een wifi-/LAN-interface om gegevens uit te wisselen.

De op de LAN-aansluiting aanwezige gegevensinterface voldoet aan de SELV-eisen (extra lage veiligheidsspanning). De LAN-aansluiting vindt plaats met een RJ45-stekker volgens EIA/TIA 568B.

Aangesloten apparaten moeten eveneens aan de SELV-eisen voldoen.

Onderbouw

De wasmachine kan optioneel op een sokkel (onderbouw) worden geplaatst (een bij te bestellen Miele accessoire in open of gesloten uitvoering).

Bij een verhoogde plaatsing kan de wasmachine nog gemakkelijker worden beladen en leeggehaald. Daarnaast kan de waterafvoer zo extra eenvoudig worden geïnstalleerd.

Installatie

 Na de plaatsing moet de automaat aan de onderbouw worden bevestigd! De onderbouw moet aan de vloer worden bevestigd! Anders bestaat het gevaar dat de wasmachine tijdens het centrifugeren van de onderbouw valt.

Montageset wasem- en schuimafvoer (APWM 063)

Bij overmatige schuimvorming kan schuim uit de wasemafvoer komen. Om het schuim af te voeren, kunt u een optionele ombouwset voor wasem- en schuimafvoer (BWS) laten plaatsen

Exploitationniveau openen

- Schakel de wasmachine in.

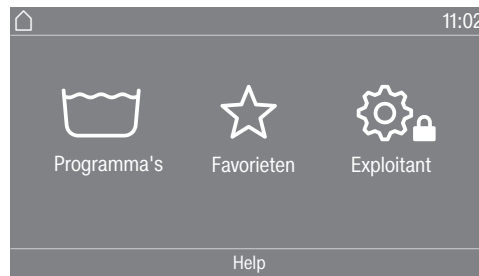

- Raak de keuzemogelijkheid Exploitant  aan.

In het display verschijnt het menu Exploitationniveau.

Open exploitationniveau (Self Service)

- Schakel de wasmachine in en open de deur.
- ① Raak sensortoets *Start/Stop* aan en laat deze niet los tijdens de stappen ②—③.
- ② Sluit de deur van de wasmachine.
- ③ Wacht totdat de nu snel knipperende sensortoets *Start/Stop* continu brandt.
- ④ Laat de sensortoets *Start/Stop* los als de sensortoets *Start/Stop* continu brandt.

Toegang met code

Het exploitationniveau moet worden geopend met een code.

De code is **8000** (fabrieksinstelling).

Als u de code heeft ingevoerd, bevindt u zich in het exploitationniveau. De afzonderlijke instelmogelijkheden worden in de volgende hoofdstukken beschreven.

Code wijzigen

U kunt de code voor de toegang tot het exploitationniveau wijzigen om de wasmachine tegen onbevoegde toegang te beschermen.

Als u de code later niet meer weet, neem dan contact op met Miele. Miele moet de code resetten.

Noteer de nieuwe code en bewaar deze op een veilige plek.

Instellingen beëindigen

- Raak het symbool  aan.

In het display verschijnt het vorige menuniveau.

- Raak het symbool  aan.

In het display verschijnt het hoofdmenu.

Bediening / Display

Taal

De inhoud van het scherm kan in verschillende talen worden gecontroleerd. Via het submenu Taal kunt u de vast ingestelde exploitatie-taal kiezen.

Voor een lopend programma kan de taal van de gebruiker met de sensortoets  worden gewijzigd.

Taalstartmenu

De meldingen in het display kunnen in verschillende talen van gebruikers worden weergegeven. Met deze instelling legt u vast op welke manier het mogelijk is om talen te kiezen.

Internationaal

U kunt uit 6 talen kiezen. De sensortoets  is niet actief. Let op de instelling Talen vastleggen.

Taalkeuze

Met de sensortoets  kunt u een taal kiezen. U kunt alle talen kiezen (fabrieksinstelling).

De volgorde van de eerste 4 talen kan veranderen. Op deze plaats verschijnen de talen die het vaakst gekozen worden.

Standaardtaal

De gebruikerstaal kan niet worden gewijzigd. De gebruikerstaal komt overeen met de exploitatietaal. De sensortoets  is niet actief.

Talen vastleggen

De talen voor de instelling Taalstartmenu Internationaal kunnen worden gewijzigd.

U kunt 6 talen kiezen. U kunt uit alle talen kiezen.

Als er een nieuwe taal in het startmenu voor de taal moet worden opgenomen, gaat u als volgt te werk:

- Kies de taal die u wilt vervangen.

Alle beschikbare talen verschijnen.

- Kies en bevestig de taal die de eerder gekozen taal moet vervangen.

De nieuwe taal verschijnt op de plaats waar de oude vervangen is.

Dagtijd

Na de keuze van het tijdformaat kan de tijd worden ingesteld.

Tijdformaat

- 24 uur
- 12 uur
- geen tijd

instellen

- De tijd kan worden ingesteld.

Datum

Na de keuze van het datumformaat kunt u de datum instellen.

Datumformaat

- DD.MM.YYYY
- YYYY.MM.DD
- MM.DD.YYYY

	<p><u>Datum</u></p> <ul style="list-style-type: none">- De datum kan worden ingesteld.
Logo	<p>Er kunnen verschillende logo's voor de gebruikersinterface worden ingesteld.</p>
Startscreen	<p>Er kunnen verschillende aanzichten voor het startscreen worden ingesteld. Het startscreen wordt weergegeven na het verlaten van een submenu.</p>
Modus	<p>Er kunnen verschillende modi voor de exploitant worden ingesteld.</p>
Lichtsterkte display	<p>U kunt de lichtsterkte van het display wijzigen. De instelling is afhankelijk van de verschillende lichtomstandigheden op de plek waar het apparaat is geplaatst.</p> <p>U kunt 10 standen instellen.</p>
Uitschakeling display	<p>Om energie te besparen, kunt u instellen dat de melding in het display automatisch naar stand-by gaat na afloop van het programma of als het apparaat niet wordt gebruikt. De automatische stand-by is niet standaard ingesteld.</p> <p>Als u deze fabrieksinstelling wijzigt, kan dit tot een hoger energieverbruik leiden.</p> <ul style="list-style-type: none">- Uit- Aan na 10 min niet tijd. prog.- Logo na 10min niet tijd. prog.- Aan na 10 minuten- Aan na 30min niet tijd. prog.- Logo na 30min niet tijd. prog.- Aan na 30 minuten
Uitschakeling machine	<p>Om energie te besparen, kunt u instellen dat de wasmachine automatisch naar stand-by gaat na afloop van het programma of als het apparaat niet wordt gebruikt. De automatische stand-by is niet standaard ingesteld.</p> <p>Als u deze instelling wijzigt, kan dit tot een hoger energieverbruik leiden.</p> <ul style="list-style-type: none">- Geen uitschakeling (fabrieksinstelling)- Uitschakelen na 15 minuten- Uitschakelen na 20 minuten- Uitschakelen na 30 minuten
Volume	<p>U kunt het volume van de verschillende signalen wijzigen.</p> <p>U kunt 7 standen instellen en het signaal kan ook worden uitgeschakeld.</p> <ul style="list-style-type: none">- Eindsignaal- Toetssignaal- Welkomsttoon- Storingssignaal

Exploitationniveau

U kunt het storings signaal in- of uitschakelen.

Zichtbaarheid parameters

Bij de programmakeuze verschijnen er verschillende parameters, zoals temperatuur, toerental, extra functies enz. U legt vast welke parameters u niet wilt laten weergegeven. De parameters kunnen niet worden gewijzigd of worden niet meer weergegeven.

Fabrieksinstelling: alle parameters zichtbaar (oranje gemarkeerd)

Extra functies sorteren

Bij de instelling Zichtbaarheid parameters verschijnt in de onderste regel Extra func. sort.. Raak de sensortoets aan om de volgorde van de extra functies te wijzigen (zie het hoofdstuk "Exploitationniveau", paragraaf "Programma's ordenen").

Voorpro-gramme-ring

U kunt de weergave van de voorprogrammering (timer) in- of uitschakelen.

Fabrieksinstelling: aan

Memory

De wasmachine slaat de laatst gekozen instellingen voor een wasprogramma (temperatuur, toerental en enkele opties) na de start van het programma op.

Wanneer u de volgende keer hetzelfde programma kiest, geeft de wasmachine de opgeslagen instellingen weer.

Fabrieksinstelling: uit

Meet systeem

U kunt kiezen of temperatuur en gewicht worden weergegeven in 'metrische' of 'Engelse' eenheden.

Code exploitant

U kunt de code voor de toegang tot het exploitationniveau wijzigen. De code voor de exploitant is onafhankelijk van de code voor de expert.

- Voer de huidige code in.
- Voer de nieuwe code in.

Bij het aanmaken van een nieuwe code zijn cijferreeksen zoals 1234 en getallen van vier cijfers zoals 2222 niet toegestaan.

Wifi

In dit menu regelt u de netwerkverbinding van je wasmachine (zie hoofdstuk "Connectiviteit").

Programmakeuze

Besturing

Tip: Voltooi eerst alle noodzakelijke instellingen en wijzigingen op de wasmachine voordat u een van de volgende opties kiest.

Als u "WS-eenvoudig" of "WS-logo" kiest, kunt u het exploitationniveau na beëindiging van het menu *Exploitationniveau* niet meer via het display openen (WS = wasserette). Als u nog meer instellingen wilt wijzigen, volg dan de hierna volgende beschrijving voor de speciale toegang tot het exploitationniveau.

Standaard (fabrieksinstelling).

Alle functies en programma's kunnen worden weergegeven.

Wasserette basis

U kunt kiezen uit max. 24 programma's. Leg bij de instelling Favoriete programma's vast welke programma's worden aangeboden.

Wasserette logo

U kunt kiezen uit max. 24 programma's. Leg bij de instelling Favoriete programma's vast welke programma's worden aangeboden.

Externe programmakeuze

De programmakeuze vindt plaats via een communicatiemodule met Ethernet, bijvoorbeeld via een externe terminal.

Programmapakketten

De programmakeuze kan worden uitgebreid door afzonderlijke programma's uit de programmapakketten voor doelgroepen te activeren.

De gekozen programma's (oranje gemarkeerd) uit de programmapakketten worden bij de programmakeuze in het display weergegeven.

Favoriete programma's

Als alternatief kunt u na het inschakelen ook een programma kiezen via: ☆ Favorieten.

U kunt 24 programma's individueel volgens uw eigen prioriteiten als favorieten opslaan.

Deze favorieten worden bovendien in de besturingsvarianten

- *Wasserette logo*
- *Wasserette basis* aangeboden.

U legt de besturingsvarianten vast onder Besturing.

Tip: U kunt elk programma een aparte gekleurde omranding geven. Ga hiervoor naar " Kleur toewijzen. Programma " de instellingen *op* moet worden geselecteerd.

Favoriete programma's wijzigen

- Kies het programma dat u wilt wijzigen of vervangen.
- Bevestig het programma of de instelling die moet worden gewijzigd. Er wordt een volgend menu geopend, waarin u een nieuw programma kunt kiezen of parameters kunt wijzigen.
- Bevestig de keuzemogelijkheid Opslaan.

Uw keuze is geactiveerd.

Programma's ordenen

De programma's kunnen binnen het programma-overzicht en de favorietenlijst worden verplaatst.

Fabrieksinstelling: uit

Programma's verplaatsen

- Raak de keuzemogelijkheid aan van het programma dat u wilt verplaatsen.
- Houd de keuzemogelijkheid ingedrukt tot de omranding verandert.
- Verplaats het programma naar de gewenste positie.

Kleurentoew. programma

U kunt een favoriet programma een bepaalde omranding geven. Het favoriete programma krijgt in het keuzemenu een gekleurde rand. De kleur hiervan kunt u uitkiezen.

Fabrieksinstelling: aan

Exploitationniveau

Code expert

U moet een code invoeren om een desinfectieprogramma af te breken. De code kan gewijzigd worden.
De code voor de expert is onafhankelijk van de code voor het exploitatieniveau.

De code is: 8 0 0 0

Noteer de nieuwe code als u de code wijzigt.

procestechniek

Kreuk-beveiliging

De kreukbeveiliging gaat kreukvorming na afloop van het programma tegen. De trommel beweegt nog maximaal 30 minuten na afloop van het programma.

De deur van de wasmachine kan op elk moment worden geopend.

Fabrieksinstelling: aan

Automatische waterafvoer

U kunt de automatische waterafvoer in- of uitschakelen. De automatische waterafvoer zorgt ervoor dat het sop na afloop van het programma altijd wordt afgepompt. Dit is ook het geval bij programma's die met water naar het einde van het programma gaan.

Fabrieksinstelling: uit

Service

Serviceinterval

In het display kan service-informatie worden weergegeven. Daarbij kan een datum of het aantal bedrijfsuren worden ingesteld.

U kunt maximaal 2 meldingen met eigen teksten kiezen.

De door u te kiezen meldingstekst verschijnt aan het einde van het programma en wordt met *OK* verborgen. Aan het einde van het volgende programma verschijnt dezelfde tekst opnieuw.

Instellingen

Hiermee legt u het interval vast (in uren of op datum) voor het verschijnen van de meldingstekst.

- Fabrieksinstelling: uit
- Na een bepaalde tijd
U kunt nu een tijdsbestek van 1–9999 uur kiezen.
- Op een bepaalde datum
U kunt nu een datum invoeren.

Meldingstekst

Hier voert u uw eigen tekst voor de geplande onderhoudswerkzaamheden in.

Weergave resetten

De meldingstekst verschijnt totdat de weergave permanent wordt gereset. De meldingstekst verschijnt dan pas weer als het volgende interval wordt bereikt.

Externe toepassingen

Vergrendeling betaalsysteem

De vergrendeling van de betaalautomaat kan worden in- of uitgeschakeld. Als de vergrendeling is ingeschakeld, kan de duur van de vergrendeling uit verschillende tijdintervallen worden gekozen.

Connector-box	<p>Externe hardware wordt via de connectorbox aangesloten. U kunt deze in- of uitschakelen.</p> <div style="border: 1px solid black; padding: 5px;"><p>De connectorbox moet zijn geselecteerd, zodat u instellingen in het menu Dosering kunt doen.</p></div>
Automatische dosering	<p>De automatische dosering kan worden in- of uitgeschakeld.</p> <p>De automatische dosering kan via de connectorbox of de COM-module worden geselecteerd.</p>
Dosering	<div style="border: 1px solid black; padding: 5px;"><p>De connectorbox moet zijn ingeschakeld, zodat instellingen in het menu Dosering overgenomen worden.</p></div> <p>Er kunnen 1–6 doseerpompen worden ingeschakeld.</p> <p>Nadat de doseerpomp is geactiveerd, kunt u verdere instellingen invoeren.</p> <ul style="list-style-type: none">- Doseerpomp deactiveren- Kalibratie- Opvoerh. (nieuw): ml/min- Correctiefactor- Grootte reservoir- Leegmelding vooraf- Reset melding vooraf- Leegmelding- Flowmeter
Piekbelasting vermijden	<p>De functie om piekbelasting te voorkomen, kan worden in- of uitgeschakeld. Met deze functie wordt bij een verwacht piekbelastingssignaal de uitvoering van een wasprogramma niet gewijzigd. De verwarming blijft ingeschakeld.</p>

Exploitationniveau

Machineparameters

Maximaal toerental

U kunt het maximale toerental via een cijferpaneel instellen.

Maximale temperatuur

U kunt de maximale temperatuur via een cijferpaneel instellen.

Juridische informatie

Open source licenties

Hier kunt u informatie inzien (zie gegevensbescherming wifi).

Betaal-systeem

Voor het aansluiten van een betaalautomaat is de Miele connectorbox (accessoire) of de COM-module vereist.

- Geen betaalsysteem

De volgende instellingen worden overgeslagen.

- Tijdgestuurd CB

Wasmachine functioneert tijdgestuurd via de connectorbox.

- Reserveringsg. COM

Wasmachine functioneert in de reserveringsmodus IP-gebaseerd via de COM-module.

- Programmagestuurd CB

Wasmachine functioneert programmagestuurd via de connectorbox.

- Programmagest. COM

Wasmachine functioneert programmagestuurd en IP-gebaseerd via de COM-module.

Instelling voor muntautomaten

Wilt u deze later toch wijzigen, neem dan contact op met Miele.

Handleiding voor pairing

Door de volgende stappen op te volgen, kunt u de wasmachine met uw netwerk verbinden.

Netwerkverbinding

Miele Professional wasmachines kunnen worden geïntegreerd in lokale netwerken om gebruik te maken van de digitale oplossingen van Miele of om te kunnen communiceren met externe systemen. De wasmachines zijn ook uitgerust met een geïntegreerde wifi-module. Bovendien hebben de wasmachines elk een Ethernet-aansluiting aan de achterkant voor het instellen van bekabelde interfaces.

⚠ Gevaar voor de gezondheid door onbevoegde toegang.
Wanneer iemand onbevoegd toegang krijgt via het netwerk, kunnen de instellingen van de wasmachine worden gewijzigd. Een voorbeeld hiervan zijn de parameters voor de desinfectie of de dosering van proceschemicaliën.
Het mag niet mogelijk zijn om via internet of andere openbare of onveilige netwerken toegang te krijgen tot de wasmachine, niet direct en ook niet indirect, bijv. via port forwarding.

1. Gebruik de wasmachine alleen in een apart netwerksegment dat voldoet aan één van de volgende twee voorwaarden:
 - het is fysiek gescheiden van andere netwerksegmenten
 - de toegang is beperkt door een firewall en een correct geconfigureerde router
2. Beperk de toegang tot dit aparte netwerksegment tot de noodzakelijke personen.
3. Beveilig de toegang tot systemen die op de wasmachine zijn aangesloten met sterke wachtwoorden.
4. Configureer de Ethernet-interface.

Exploitatieniveau openen

- Selecteer in het display het menupunt Exploitant.
- Selecteer het menupunt Toegang via code.
- Voer de 4-cijferige exploitantcode in.

Eerste configuratie netwerk

- Selecteer in het menu Exploitatieniveau het menupunt Externe toepassingen.
- Kies WiFi / LAN.

De opties in het menu WiFi / LAN verschillen al naargelang of de wifi-interface al geconfigureerd is of nog niet.

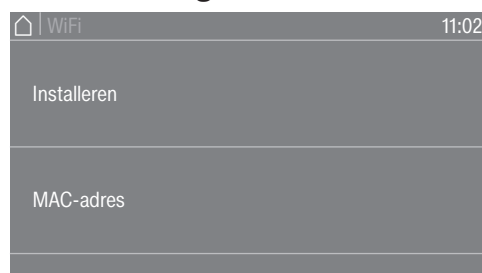

- Selecteer Installeren om de machine met een netwerk te verbinden.

Opname in een netwerk

De melding **Installeren** verschijnt alleen als de wasmachine nog niet met een netwerk is verbonden. Voor het instellen van de wifi-interface zijn diverse opties beschikbaar.

- Selecteer **MAC-adres** om de MAC-adressen van de netwerkadapters uit te lezen.

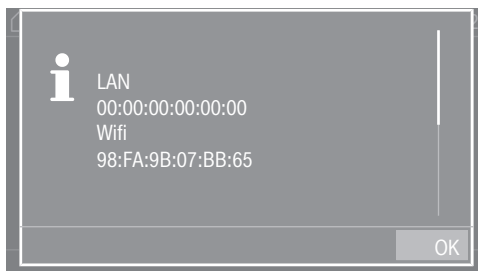

Het MAC-adres van de netwerkadapter wordt weergegeven. Er kunnen geen instellingen worden ingevoerd

Netwerkverbinding handmatig configureren

- Selecteer in het menu **Exploitationiveau** het menupunt **Externe toepassingen**.
- Selecteer daarna het menupunt **WiFi / LAN**.
- Kies **Installeren**.
- Selecteer de verbindingmethode **Handmatig**.

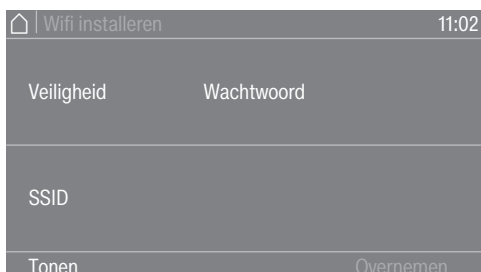

- Selecteer **Veiligheid** om de veiligheidsstandaard voor de draadloze verbinding in te stellen.
- Selecteer **Wachtwoord** om het wachtwoord voor wifi in te voeren.
- Selecteer **SSID** om de naam van het netwerk (SSID) in te voeren.

Bij **Tonen** kunt u alle instellingen voor **Veiligheid**, **Wachtwoord** en **SSID** bekijken.

- Sla alle instellingen op met **Overnemen**.

Netwerkverbinding via WPS configureren

- Selecteer in het menu Exploitationiveau het menupunt Externe toepassingen.
- Selecteer daarna het menupunt WiFi / LAN.
- Kies Installeren.
- Selecteer de verbindingmethode Per WPS.
- Druk nu op uw router op de WPS-toets en bevestig aansluitend in het display met OK.



Er start nu een timer. De netwerkverbinding via WPS wordt opgebouwd.

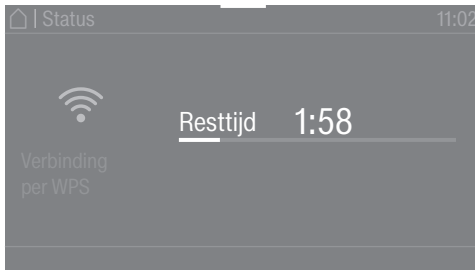

Het apparaat is nu verbonden.

- Bevestig met OK.

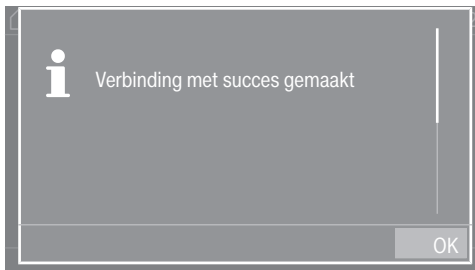

Opname in een netwerk

Netwerkverbinding via Soft-AP configureren

- Selecteer in het menu Exploitatieniveau het menupunt Externe toepassingen.
- Selecteer daarna het menupunt WiFi / LAN.
- Kies Installeren.
- Selecteer de verbindingmethode Per Soft-AP.
- Bevestig met OK en volg de aanwijzingen in de externe toepassing.

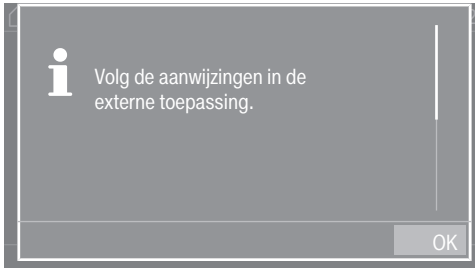

In het display verschijnt gedurende ca. 10 minuten de melding *Wachten op verbinding*. Als de verbinding tot stand is gekomen, verschijnt er een melding. Als de verbinding is mislukt, verschijnt het bericht *Verbinding mislukt*.

- Bevestig als de verbinding mislukt is met OK en start een nieuwe verbindingsooging.

Netwerkverbinding via LAN-kabel configureren

- Verbind het apparaat via de netwerkkabel met uw router/switch.

Het apparaat is nu verbonden.

Wifi/LAN-interface geconfigureerd

Zodra de netwerkverbinding met succes is ingesteld, kunt u in het menu andere opties selecteren.

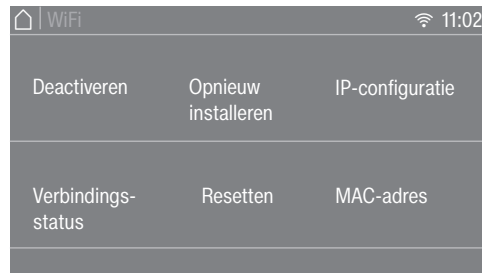

- Met Deactiveren (zichtbaar als het netwerk geactiveerd is) wordt de wifi-functie uitgeschakeld. Het netwerk blijft ingesteld.
- Met Activeren (zichtbaar als het netwerk gedeactiveerd is) wordt de wifi-functie weer ingeschakeld.
- Bij Verbindingsstatus worden alle netwerkparameters weergegeven.
- Via Opnieuw installeren kunt u de wifi-interface opnieuw instellen.
- Via Resetten kunt u de netwerkconfiguratie verbreken. De wifi-functie wordt uitgeschakeld en de verbinding met het wifi-netwerk wordt gereset naar de fabrieksinstellingen. U kunt het netwerk weer gebruiken als u een nieuwe verbinding opbouwt.
- Bij IP-configuratie kunt u de IP-instellingen handmatig configureren. De interface kan worden ingesteld met een Dynamic Host Configuration Protocol (DHCP). Als u de instelling DHCP deactiveert, kunt u de interface met de volgende parameters configureren:
 - IP-adres
 - Subnet- masker
 - Gateway
 - DNS Auto
 - DNS-server 1
 - DNS-server 2
- Het adres van de netwerkadapter wordt weergegeven bij MAC-adres.

Technische gegevens

Systemvereisten voor wifi

- Wifi 802.11b/g/n
- 2,4-GHz-band
- WPA/WPA2-versleuteling
- DHCP geactiveerd
- MulticastDNS/Bonjour/IGMP Snooping geactiveerd
- Poorten 443, 80, 53 en 5353 open
- IP DNS-Server = IP Standard-Gateway/Router
- Mesh-/Repeater-gebruik: zelfde SSID en wachtwoord als bij standaard gateway/router
- SSID moet continu zichtbaar zijn

Systemvereisten voor LAN

- DHCP geactiveerd
- MulticastDNS/Bonjour/IGMP Snooping geactiveerd
- Poorten 443, 80, 53 en 5353 open



Opname in een netwerk

- IP DNS-Server = IP Standard-Gateway/Router

Wifi-siginaalsterkte – Richtwaarden

De sterkte van het wifi-siginaal is slechts een grove richtwaarde. Een bindende uitspraak is niet mogelijk.

De sterkte van het wifi-siginaal kan direct op het apparaat worden afgelezen.

Sterkte wifi-siginaal		Betekenis
	 *	
76–100%	3/3**	Gebruik over het algemeen betrouwbaar
51–75%	2/3	
26–50%	1/3	Gebruik over het algemeen mogelijk
1–25%	0/3	Gebruik over het algemeen niet betrouwbaar
0%		Gebruik niet mogelijk

* Wordt op het apparaat aangegeven

** Aantal streepjes  3/3–0/3

De siginaalsterkte kan door veel factoren worden gestoord, bijvoorbeeld:

- personen in het vertrek
- open of gesloten deuren
- verschoven voorwerpen
- veranderende radiobronnen of storingen
- andere apparaten met Bluetooth- of wifi-technologie

Apparaatgegevens PWM 514

Elektrische aansluiting

Aansluitspanning	Zie het typeplaatje
Frequentie	Zie het typeplaatje
Verbruik	Zie het typeplaatje
Stroomverbruik	Zie het typeplaatje
Vereiste zekering	Zie het typeplaatje
Vermogen	Zie het typeplaatje

Afmetingen voor plaatsing

Breedte behuizing (zonder aangebouwde onderdelen)	795 mm
Hoogte behuizing (zonder aangebouwde onderdelen)	1347 mm
Diepte behuizing (zonder aangebouwde onderdelen)	895 mm
Breedte apparaat totaal	799 mm
Hoogte apparaat totaal	1350 mm
Diepte apparaat totaal	997 mm
Minimale breedte transportopening	900 mm
Minimale afstand tussen wand en front	1380 mm
Diameter deuropening	415 mm
Openingshoek deur	180°

Gewicht en vloerbelasting

Nettogewicht	zie installatieschema
Maximale vloerbelasting bij gebruik	zie installatieschema

Emissiewaarden

Geluidsemissieniveau op de werkplek volgens EN ISO 11204/11203	<70 dB(A) re 20 µPa
Geluidsvermogen EN ISO 9614-2	< 80 dB(A)

Productveiligheid

Gehanteerde normen inzake productveiligheid	EN 60335-1, EN 50571, IEC 60335-1, IEC 60335-2-7
---	--

Wifi

Frequentieband van de wifi-module	2,400–2,4835 GHz
Maximaal zendvermogen van de wifi-module	< 100 mW

Technische gegevens

Machinegegevens PWM 520

Elektrische aansluiting

Aansluitspanning	Zie het typeplaatje
Frequentie	Zie het typeplaatje
Verbruik	Zie het typeplaatje
Stroomverbruik	Zie het typeplaatje
Vereiste zekering	Zie het typeplaatje
Vermogen	Zie het typeplaatje

Afmetingen voor plaatsing

Breedte behuizing (zonder aangebouwde onderdelen)	920 mm
Hoogte behuizing (zonder aangebouwde onderdelen)	1447 mm
Diepte behuizing (zonder aangebouwde onderdelen)	857 mm
Breedte apparaat totaal	924 mm
Hoogte apparaat totaal	1450 mm
Diepte apparaat totaal	946 mm
Minimale breedte transportopening	1030 mm
Minimale afstand tussen wand en front	1380 mm
Diameter deuropening	415 mm
Openingshoek deur	180°

Gewicht en vloerbelasting

Nettogewicht	zie installatieschema
Maximale vloerbelasting bij gebruik	zie installatieschema

Emissiewaarden

Geluidsemissieniveau op de werkplek volgens EN ISO 11204/11203	<70 dB(A) re 20 µPa
Geluidsvermogen EN ISO 9614-2	< 80 dB(A)

Productveiligheid

Gehanteerde normen inzake productveiligheid	EN 60335-1, EN 50571, IEC 60335-1, IEC 60335-2-7
---	--

Wifi

Frequentieband van de wifi-module	2,400–2,4835 GHz
Maximaal zendvermogen van de wifi-module	< 100 mW

EU-conformiteitsverklaring

Hiermee verklaart Miele dat deze wasmachine voldoet aan richtlijn 2014/53/EU.

U kunt de volledige tekst van deze EU-conformiteitsverklaring op de volgende internet-adressen vinden:

- Op <https://www.miele.nl/f/pro/nl/prof-manuals-5020.aspx> door de naam van het product of het serienummer in te voeren

Gegevensbescherming en gegevensintegriteit

Zodra u de netwerkfunctie heeft ingeschakeld en uw apparaat met het internet is verbonden, stuurt uw apparaat de volgende gegevens naar de Miele Cloud:

- Serienummer van het apparaat
- Type apparaat en technische uitvoering
- Status van het apparaat
- Informatie over de softwareversie van uw apparaat

Deze gegevens worden in eerste instantie niet toegewezen aan een specifieke gebruiker en worden ook niet permanent opgeslagen. Alleen wanneer u uw apparaat aan een gebruiker koppelt, worden de gegevens permanent opgeslagen en worden de gegevens specifiek toegewezen. De gegevensoverdracht en -verwerking worden uitgevoerd volgens de hoge Miele veiligheidsnorm.

Fabrieksinstelling netwerkconfiguratie

Alle instellingen van de communicatiemodule of uw geïntegreerde wi-fi-module kunnen naar de fabrieksinstellingen worden gereset. Reset de netwerkconfiguratie wanneer u uw apparaat afvoert, verkoopt of een gebruikt apparaat gaat gebruiken. Alleen dan bent u er zeker van dat u alle persoonlijke gegevens heeft verwijderd en dat de vorige eigenaar geen toegang meer heeft tot uw apparaat.

Auteursrechten en licenties

Voor de bediening en besturing van de communicatiemodule gebruikt Miele eigen software of software van derden waarvoor geen opensource-licentievoorwaarde geldt. Deze software/softwarecomponenten zijn auteursrechtelijk beschermd. De auteursrechten van Miele en derden dienen in acht te worden genomen.

Bovendien bevat deze communicatiemodule softwarecomponenten die onder opensource-licentievoorwaarden worden verspreid. U kunt de erin opgenomen opensource-componenten en de bijbehorende verwijzingen naar auteursrecht, kopieën van de daarvoor geldende licentievoorwaarden en eventueel overige informatie lokaal met een IP-adres via een webbrowser (*https://<ip adresse>/Licenses*) oproepen. De daar beschreven aansprakelijkheids- en garantieregelingen van de opensource-licentievoorwaarden gelden alleen voor de betreffende rechthebbenden.

Miele

Miele Professional

De Limiet 2

Postbus 166

4130 ED VIANEN

Afdeling Customer Service Professional

Tel.: (03 47) 37 88 84

E-mail: professional@miele.nl (verkoop & algemene vragen)

E-mail: serviceprofessional@miele.nl (service & onderhoud)

Website: www.miele-professional.nl



Miele & Cie. KG

Carl-Miele-Straße 29, 33332 Gütersloh, Duitsland