



Upute za uporabu i ugradnju Kombinacija hladnjaka i zamrzivača



Prije postavljanja, ugradnje i prve uporabe **obvezno** pročitajte ove upute za uporabu i ugradnju. Time ćete zaštititi sebe i izbjeći oštećenja.

Sadržaj

Sigurnosne napomene i upozorenja	4	Uključivanje i isključivanje uređaja za hlađenje	32
Održivost i zaštita okoliša	13	Prije prve uporabe	32
Energiju ćete uštedjeti na sljedeći način	14	Priključivanje uređaja za hlađenje	32
Ugradnja	15	Uključivanje uređaja za hlađenje	32
Mjesto postavljanja	15	Isključivanje uređaja za hlađenje	32
Zahtjevi za odzračivanje i prozračivanje	16	Odvojeno isključivanje zone za hlađenje.....	32
Postavljanje više uređaja za hlađenje jedan uz drugi.....	16	Kod duže odsutnosti	33
Promjena smjera otvaranja vrata.....	17	Preduvjeti za umrežavanje	33
Naručivanje tiskanih uputa za ugradnju	17	Prvo umrežavanje	33
Postavljanje uređaja za hlađenje	17	Provođenje Scan & Connect	34
Poravnavanje uređaja za hlađenje ...	18	Rukovanje	35
Integracija uređaja za hlađenje u kuhinjski niz	19	Ispravna temperatura	35
Dimenzije uređaja	21	Prikaz temperature	35
Električni priključak.....	23	Podešavanje temperature u zoni za hlađenje/zamrzavanje	35
Opis uređaja	24	Alarm temperature i vrata	36
Pregled uređaja	24	Korištenje funkcija Brzo hlađenje, Brzo zamrzavanje i DynaCool.....	37
Upravljačka ploča sa zaslonom	26	Pohrana namirnica u zoni za hlađenje	39
Način za podešavanje 	26	Različita područja hlađenja	39
Odabir željene funkcije u načinu za podešavanje 	28	Čuvanje namirnica zapakiranih ili ne zapakiranih?	40
Oblikovanje unutrašnjosti.....	29	Pohrana namirnica u DailyFresh ladici.....	40
Premještanje police za odlaganje/police za boce	29	DailyFresh ladica.....	40
Premještanje površine za odlaganje	29	Zamrzavanje i pohrana svježih namirnica	41
Mjesto za lim za pečenje	29	Brzo hlađenje napitaka.....	42
Pomicanje djeljive površine za odlaganje	29	Priprava kockica leda.....	42
Premještanje djeljive površine za odlaganje	29		
Premještanje police za boce	30		
Postavljanje Active AirClean filtra	30		
Fleksibilna prilagodba zone za zamrzavanje (VarioRoom).....	30		
Isporučeni pribor	31		
Dodatni pribor	31		

Određivanje ostalih postavki	43	Servis	67
Pojašnjenja pojedinih postavki	43	Kontakt u slučaju smetnji	67
Party način rada 	43	EPREL baza podataka.....	67
Holiday način rada 	43	Jamstvo	67
Uključivanje funkcije zaključavanja  / 	43	Informacije	68
Šabat način rada 	44	Izjava o sukladnosti.....	68
Promjena vremena do uključivanja alarma vrata 	45	Autorska prava i licence	68
Umrežavanje.....	45		
Promjena glasnoće tonova upozorenja i signalnih tonova  / 	47		
Promjena svjetline zaslona 	47		
Isključivanje prezentacije 	48		
Resetiranje postavki na tvorničke postavke 	48		
Informacije 	48		
Prikaz za izmjenu filtra za mirise 	48		
Način rada za čišćenje 	48		
Čišćenje i održavanje	50		
Odleđivanje	50		
Napomene za sredstva za čišćenje.	50		
Priprema uređaja za hlađenje za čišćenje	50		
Čišćenje unutrašnjosti uređaja	50		
Ručno pranje ili pranje pribora u perilici posuđa.....	51		
Vađenje i rastavljanje pribora u svrhu čišćenja.....	51		
Umetanje staklenih polica i ladića u zonu za zamrzavanje	53		
Čišćenje prednje strane i bočnih stijenki uređaja	54		
Čišćenje brtve na vratima.....	54		
Čišćenje poprečnih otvora za prozračivanje i odzračivanje	54		
Nakon čišćenja.....	54		
Rješavanje problema	56		
Osvjetljenje unutrašnjosti.....	63		
Uzroci zvukova	64		

Sigurnosne napomene i upozorenja

Ovaj uređaj za hlađenje odgovara svim propisanim sigurnosnim odredbama. Međutim, nepropisna uporaba može prouzročiti ozljede ljudi i materijalna oštećenja.

Pročitajte pažljivo upute za uporabu i ugradnju prije prve uporabe uređaja za hlađenje. U njima se nalaze važne napomene o ugradnji, sigurnosti, uporabi i održavanju uređaja. Time ćete zaštititi sebe i izbjeci oštećenja na uređaju za hlađenje.

U skladu s Normom IEC 60335-1, tvrtka Miele izričito navodi da morate u potpunosti pročitati i slijediti sve raspoložive informacije o postavljanju uređaja za hlađenje kao i sigurnosne napomene i upozorenja.

Tvrtka Miele ne može preuzeti odgovornost za štete uzrokovane nepoštivanjem ovih napomena.

Sačuvajte ove upute za uporabu i ugradnju. Predajte upute za uporabu i ugradnju eventualnom budućem vlasniku uređaja.

Namjenska uporaba

► Uređaj za hlađenje je predviđen za uporabu u kućanstvima i kućanstvu sličnim okruženjima, kao primjerice:

- prodavaonicama, uredima i drugim sličnim radnim okruženjima
- poljoprivrednim imanjima
- hotelima, motelima, pansionima i drugim sličnim oblicima smještaja.

Ovaj uređaj za hlađenje nije namijenjen korištenju na otvorenom.

► Uređaj za hlađenje koristite isključivo u okviru kućanstva za hlađenje i pohranu namirnica kao i za pohranu duboko zamrznutih namirnica, za zamrzavanje svježih namirnica i za pripremu leda.

Drugi načini uporabe nisu dozvoljeni.

► Uređaj za hlađenje nije prikladan za pohranu i hlađenje lijekova, krvne plazme, laboratorijskih preparata ili sličnih materijala ili proizvoda koje uključuje direktiva za medicinske proizvode. Zloupotreba uređaja za hlađenje može uzrokovati oštećenje pohranjene robe ili njezino propadanje. Nadalje uređaj za hlađenje se ne smije koristiti na mjestima gdje postoji opasnost od eksplozije.

Tvrtka Miele ne preuzima odgovornost za štete nastale nenamjenskom uporabom ili nepravilnim rukovanjem.

Sigurnosne napomene i upozorenja

► Osobe (uključujući i djeca) koje zbog svog tjelesnog, osjetilnog ili duševnog stanja, ili nedostatka iskustva ili zbog neznanja nisu u stanju sigurno rukovati uređajem za hlađenje, moraju biti pod nadzorom dok rukuju istim.

Takve osobe mogu upotrebljavati uređaj za hlađenje bez nadzora samo kad su upućene u sigurno korištenje uređaja, te razumiju opasnosti koje proizlaze iz pogrešnog rukovanja.

Djeca u kućanstvu

► Djeca mlađa od 8 godina ne smiju biti u blizini uređaja za hlađenje, osim kad su pod stalnim nadzorom.

► Djeca starija od osam godina uređaj za hlađenje smiju koristiti bez nadzora samo ukoliko im je rukovanje objašnjeno tako da njime mogu rukovati sigurno. Djeca moraju biti sposobna prepoznati i razumjeti opasnosti pogrešnog rukovanja uređajem.

► Djeca ne smiju čistiti ni održavati uređaj za hlađenje bez nadzora.

► Nadgledajte djecu koja se zadržavaju u blizini uređaja za hlađenje. Nemojte djeci dopustiti da se igraju uređajem.

► Opasnost od gušenja. Djeca se tijekom igre mogu umotati u ambalažu (primjerice foliju) ili ga navući preko glave te se ugušiti. Držite ambalažu izvan dosega djece.

Tehnička sigurnost

► Provjerena je zabrtvljenost toka rashladnog sredstva. Uređaj za hlađenje u skladu je s relevantnim sigurnosnim odredbama kao i dotičnim EU direktivama.



U slučaju oštećenja rashladnog kruga: sredstvo za hlađenje i ulje mogu iscuriti i zapaliti se.

► Upozorenje: Opasnost od požara/zapaljivi materijali. Ovaj simbol se nalazi na kompresoru i označava zapaljive materijale. Ne uklanjajte ovu naljepnicu.

Sigurnosne napomene i upozorenja

Sredstvo za hlađenje koje se nalazi uređaju (podaci na tipskoj naljepnici) je u skladu s okolišem, no zapaljivo.

Uporaba ovog sredstva za hlađenje koje je u skladu s okolišem samo djelimice dovodi do pojačanja zvukova rada. Osim zvukova rada kompresora u cijelom rashladnom krugu može doći do zvukova strujanja. Ovakvi se efekti na žalost ne mogu izbjeći no oni nemaju nikakav utjecaj na učinkovitost uređaja.

Prilikom transporta i prilikom ugradnje/postavljanja uređaja za hlađenje pazite da se ne oštete dijelovi rashladnog kruga. Prskajuće sredstvo za hlađenje može dovesti do ozljeda očiju te se sredstvo koje je iscurilo može zapaliti.

U slučaju oštećenja:

- Izbjegavajte otvoreni plamen ili izvore zapaljivosti.
- Isključite uređaj za hlađenje iz električne mreže.
- Na nekoliko minuta prozračite prostoriju u kojoj stoji uređaj za hlađenje.
- Kontaktirajte servis.

► Što je više sredstva za hlađenje u hladnjaku, to veći mora biti prostor u koji se hladnjak postavlja. Kod eventualnih pukotina u malim prostorijama može nastati zapaljiva mješavina plina i zraka. Na svakih 8 g sredstva za hlađenje prostor mora biti veličine najmanje 1 m³. Količina sredstva za hlađenje nalazi se na tipskoj naljepnici u unutrašnjosti hladnjaka.

► Ako se otvori za prozračivanje i odzračivanje pokriju ili zatvore, može nastati zapaljiva mješavina plina i zraka u slučaju oštećenja rashladnog kruga. Pridržavajte se preporučenih otvora za prozračivanje i odzračivanje. Otvori za prozračivanje i odzračivanje ne smiju se pokriti niti zatvoriti.

► Priključni podaci (osigurač, frekvencija, napon) s tipske naljepnice uređaja za hlađenje moraju se obavezno podudarati s onima električne mreže, kako ne bi nastala oštećenja na uređaju.

Podatke usporedite prije priključivanja. U slučaju sumnje obratite se stručnoj osobi.

► Električna sigurnost uređaja za hlađenje može se zajamčiti samo ako je priključen na propisno instaliranu instalaciju sa zaštitnim vodičem. Ovaj temeljni sigurnosni uvjet mora biti ispunjen. U slučaju sumnje, električnu instalaciju treba dati na provjeru stručnoj osobi.

Sigurnosne napomene i upozorenja

► Mogući je povremeni ili trajni pogon na samodostatnom ili ne mrežno sinkroniziranom sustavu napajanja energijom (poput primjerice pojedinačne mreže, back up sustavi). Preduvjet za rad je da sustav opskrbe energijom bude u skladu sa specifikacijama EN 50160 ili s njima usporediv.

Zaštite predviđene za kućnu ugradnju i za ovaj Miele proizvod u svojoj funkciji i načinu rada moraju biti sigurne i u pojedinačnom pogonu ili pogonu koji nije mrežno sinkroniziran ili se moraju zamijeniti istovjetnim mjerama u ugradnji. Kao što je primjerice opisano u trenutnoj publikaciji VDE-AR-E 2510–2.

► Kako bi se uređaj za hlađenje u slučaju nužde mogao brzo isključiti iz napajanja utičnicu ne smije pokrivati stražnja stjenka uređaja jer ona mora biti lako dostupna.

► Odmah isključite uređaj za hlađenje iz električne mreže ako je mrežni priključni kabel oštećen. Nazovite servis.

► Oštećeni mrežni priključni kabel smije se zamijeniti samo specijalnim mrežnim priključnim kabelom istog tipa (dostupan u Miele internet trgovini ili u Miele servisu). Iz sigurnosnih razloga zamjenu smije obavljati samo kvalificirano osoblje ili Miele servis.

► Višestruke utičnice niti produžni kabel ne jamče potrebnu sigurnost (npr. opasnost od požara). Uređaj za hlađenje nemojte na taj način priključivati na električnu mrežu.

► Ako do dijelova pod naponom ili na priključni električni kabel dopre vlaga, to može uzrokovati kratki spoj. Stoga uređaj za hlađenje nemojte koristiti u vlažnim prostorima ili prostorijama gdje dolazi do prskanja vode (primjerice u garaži, prostoriji gdje se pere rublje).

► Ovaj uređaj za hlađenje ne smije se koristiti na pokretnim mjestima (npr. na brodovima).

► Oštećen uređaj za hlađenje može ugroziti Vašu sigurnost. Provjerite ima li uređaj vidljivih oštećenja. Nikada nemojte upotrebljavati oštećen uređaj.

► Ovaj uređaj za hlađenje nije namijenjen korištenju kao ugradbeni uređaj.

► Kod ugradnje, održavanja i popravaka, uređaj za hlađenje se mora isključiti iz električne mreže. Uređaj je isključen iz električne mreže u sljedećim situacijama:

Sigurnosne napomene i upozorenja

- isključeni su osigurači u električnoj instalaciji ili
 - potpuno su odvrnuti rastalni osigurači u električnoj instalaciji ili
 - priključni kabel je odspojen od električne mreže. Kod priključnog voda s utikačem, nemojte povlačiti vod, već utikač ako ga želite odspojiti iz električne mreže.
- ▶ Nepravilna ugradnja ili održavanje mogu uzrokovati ozbiljne opasnosti za korisnika za koje proizvođač ne preuzima odgovornost. Radove ugradnje ili održavanja vrše isključivo Miele kvalificirane stručne osobe ili Miele servis.
- ▶ Pravo na jamstvo gubite kada uređaj za hlađenje popravljaju osobe koje nisu kvalificirane ili koje nije ovlastila tvrtka Miele.
- ▶ Preporučujemo zamjenu neispravnih dijelova originalnim rezervnim dijelovima. Prilikom pravilne ugradnje originalnih rezervnih dijelova Miele jamči potpuno ispunjavanje sigurnosnih zahtjeva te garancija ostaje važeća.
- ▶ Ovaj uređaj za hlađenje je zbog posebnih zahtjeva (koji se odnose na temperaturu, vlagu, kemijsku postojanost, otpornost na trošenje i vibracije) opremljen posebnim rasvjetnim tijelom. Ovo se rasvjetno tijelo smije koristiti samo u predviđenu svrhu. Rasvjetno tijelo nije prikladno za osvjetljavanje prostorije. Zamjenu vrši kvalificirano stručno osoblje ili Miele servis. Uređaj za hlađenje sadrži više izvora svjetlosti koji pokazuju barem razred energetske učinkovitosti G.

Pravilna ugradnja

- ▶ Prilikom ugradnje uređaja za hlađenje obavezno pročitajte i priložene upute za ugradnju.
- ▶ Promjenu smjera otvaranja (ukoliko je potrebno) napravite u skladu s uputama za ugradnju.
- ▶ Prilikom transporta, promjene smjera otvaranja i postavljanja uređaja za hlađenje uvijek nosite zaštitne rukavice.
- ▶ Uređaj za hlađenje je težak te se s otvorenim vratima može prevrnuti prema naprijed:
- Transportirajte ili pomaknite uređaj za hlađenje uz pomoć barem 2 osobe.
 - Promijenite graničnik vrata uređaja za hlađenje uz pomoć barem 2 osobe.

Sigurnosne napomene i upozorenja

- Uređaj za hlađenje postavite uz pomoć barem 2 osobe.
- Uređaj za hlađenje tijekom postavljanja nikada ne ostavljajte bez nadzora.

Pravilna uporaba

- ▶ Uređaj za hlađenje je razvijen za određeni klimatski razred (raspon temperature okoline) čije se granice moraju poštivati. Klimatski razred naveden je na tipskoj naljepnici u unutrašnjosti uređaja za hlađenje. Niža temperatura okoline dovodi do dužeg mirovanja kompresora, tako da uređaj za hlađenje ne može održavati potrebnu temperaturu.
- ▶ Otvori za prozračivanje i odzračivanje ne smiju se pokriti niti zatvoriti. Besprijekoran protok zraka tada više nije zajamčen. Raste potrošnja energije, a moguća posljedica mogu biti oštećenja na komponentama.
- ▶ Šteta uzrokovana namirnicama koje sadrže masnoće ili ulja. Ako u uređaj za hlađenje ili u vratima uređaja skladištite namirnice koje sadrže masnoću ili ulja, pazite da izlivena masnoća ili ulje ne dođu u dodir s plastičnim dijelovima uređaja za hlađenje. Zbog toga u plastici mogu nastati pukotine, što može dovesti do lomljenja ili pucanja plastike.
- ▶ Opasnost od požara i eksplozije zbog zapaljive smjese plinova. U uređaju za hlađenje nemojte čuvati eksplozivne tvari i proizvode sa zapaljivim pogonskim plinovima (npr. raspršivači). Zapaljive mješavine mogu se zapaliti električnim dijelovima. Odgovarajući raspršivači prepoznatljivi su po otisnutim podacima o sadržaju ili po simbolu plamena. Izlazni plinovi mogu se zapaliti zbog električnih komponenti.
- ▶ Opasnost od eksplozije. U uređaj za hlađenje ne stavljajte električne uređaje (primjerice za izradu mrvljenog leda). Mogu uzrokovati stvaranje iskri.
- ▶ Opasnost od ozljeda i oštećenja. U zoni za zamrzavanje nemojte pohranjivati limenke ni boce s gaziranim pićima ili tekućinama koje se mogu zamrznuti. Limenke ili boce se mogu rasprsnuti.
- ▶ Opasnost od ozljeda i oštećenja. Boce koje ste na brzo hlađenje stavili u zonu za zamrzavanje izvadite najkasnije nakon jednog sata. Boce se mogu rasprsnuti.
- ▶ Opasnost od ozljeda. Zamrznute namirnice i metalne dijelove ne dodirujte mokrim rukama. Ruke se mogu zamrznuti.

Sigurnosne napomene i upozorenja

- ▶ Opasnost od ozljeda. Kockice leda ili sladoled na štapiću, posebice vodeni sladoled, nikada ne stavljajte u usta neposredno nakon što ste ih izvadili iz zone za zamrzavanje. Zbog vrlo niske temperature zamrznute namirnice usnice ili jezik se mogu smrznuti.
- ▶ Odmrznute namirnice nemojte više zamrzavati. Iskoristite ih što prije, jer one gube svoju hranjivu vrijednost i kvare se. Odmrznute namirnice koje ste skuhalo ili ispekli možete ponovo zamrznuti.
- ▶ Namirnice koje se predugo pohranjuju mogu izazvati trovanje hranom. Dužina pohrane ovisi o mnogo čimbenika kao što su stupanj svježine, kvaliteta namirnica i temperatura pohrane. Pazite na rok uporabe i rokove pohrane koje navodi proizvođač namirnica!
- ▶ Kako bi se namirnice brzo u potpunosti zamrznule, ne smije se prijeći maksimalna snaga zamrzavanja. Maksimalna snaga zamrzavanja unutar 24 sata prikazana je na tipskoj naljepnici „Snaga zamrzavanja ... kg/24 h“.

Za uređaje od plemenitog čelika vrijedi sljedeće:

- ▶ Površina od plemenitog čelika oštetiti će se ljepljivim sredstvom i izgubiti svoja svojstva kao zaštita od zaprljanja. Na površinu od plemenitog čelika ne lijepite poruke, prozirnu ljepljivu traku, zaštitnu ljepljivu traku ili bilo kakva druga ljepljiva sredstva.
- ▶ Površina je osjetljiva na ogrebotine. Čak i magneti mogu ostaviti tragove.

Pribor i rezervni dijelovi

- ▶ Preporučujemo uporabu Miele originalnog pribora. Nadograde li se ili ugrade drugi dijelovi, mogu se izgubiti prava koja proizlaze iz garancije, jamstva i/ili odgovornosti za proizvod.
- ▶ Originalni Miele rezervni dijelovi dostupni su najmanje 10 godina, a najviše do 15 godina nakon prestanka serijske proizvodnje Vašeg uređaja za hlađenje.

Čišćenje i održavanje

- ▶ Brtvu na vratima ne tretirajte uljima niti mastima jer bi s vremenom mogla postati porozna.
 - ▶ Para parnog čistača može doprijeti do dijelova pod naponom i uzrokovati kratki spoj.
- Za čišćenje i otapanje uređaja za hlađenje nemojte nikada upotrebljavati parni čistač.

Sigurnosne napomene i upozorenja

- ▶ Upozorenje. Za ubrzavanje postupka odmrzavanja nemojte upotrebljavati mehanička ili druga pomoćna sredstva, koja ne preporučuje proizvođač.
- ▶ Šiljati ili oštri predmeti oštetit će površinu isparavanja i uređaj za hlađenje više neće biti funkcionalan. Stoga ne koristite šiljate ili oštre predmete za
 - uklanjanje slojeva leda,
 - podizanje posuda za led i smrznutih namirnica.
- ▶ Prilikom odmrzavanja u uređaj za hlađenje nikada ne stavljajte električna grijača tijela ili svijeće. Plastika će se oštetiti.
- ▶ Ne upotrebljavajte raspršivače za odmrzavanje ili uklanjanje leda. Sprejevi za odmrzavanje i sredstva za uklanjanje leda mogu stvoriti eksplozivne plinove, sadržavati otapala ili pogonske plinove koji oštećuju plastiku ili biti štetni za zdravlje.

Transport

- ▶ Uvijek transportirajte uređaj za hlađenje u uspravnom položaju i transportnoj ambalaži kako ni bi došlo do oštećenja.
- ▶ Opasnost od ozljeda i oštećenja. Uređaj za hlađenje transportirajte pomoću još jedne osobe, jer je uređaj za hlađenje vrlo težak.

Zbrinjavanje Vašeg dotrajalog uređaja

- ▶ Djeca se u igri mogu zatvoriti u uređaj za hlađenje i ugušiti.
 - Demontirajte vrata uređaja.
 - Izvadite ladice.
 - Površine za odlaganje ostavite u uređaju za hlađenje kako djeca ne bi mogla jednostavno ući u uređaj.
 - Kod zbrinjavanja starog uređaja za hlađenje uništite mehanizam brave. Tako ćete spriječiti da se djeca u igri zaključaju u uređaju i tako dovedu u opasnost.
- ▶ Opasnost od električnog udara!
 - Odrežite mrežni utikač s mrežnog kabela.
 - Odrežite mrežni kabel s dotrajalog uređaja.

Mrežni utikač i mrežni kabel zbrinite zasebno od dotrajalog uređaja.

- ▶ Uvjerite se tijekom i nakon zbrinjavanja da uređaj za hlađenje nije odložen u blizini benzina ili drugih zapaljivih plinova i tekućina.

Sigurnosne napomene i upozorenja

► Opasnost od požara uzrokovanog uljem ili sredstvom za hlađenje koje curi.

Sadržana sredstva za hlađenje i ulje su zapaljivi. Sredstvo za hlađenje ili ulje koje curi može se zapaliti pri dovoljno visokoj koncentraciji i u dodiru s vanjskim izvorom topline.

Prilikom zbrinjavanja uređaja pazite da se rashladni krug ne ošteti. Tako ćete spriječiti nekontrolirano istjecanje sredstva za hlađenje (podaci su navedeni na tipskoj naljepnici) i ulja.

► Prskajuće sredstvo za hlađenje može oštetiti oči! Ne oštećujte dijelove sustava za hlađenje npr.

- probadanjem kanala za sredstvo za hlađenje na isparivaču.
- savijanjem cijevi,
- grebanjem površinskog sloja.

Simbol na kompresoru (ovisno o modelu)

Ova je napomena važna samo za recikliranje. Pri normalnom pogonu nema opasnosti.



► Ulje u kompresoru može biti opasno po život ako se proguta ili prodre u dišne putove.

Zbrinjavanje ambalaže

Ambalaža služi za rukovanje i štiti uređaj od oštećenja tijekom transporta. Ambalažni materijal odabran je imajući u vidu utjecaj na okoliš i mogućnost zbrinjavanja te se načelno može reciklirati.

Recikliranjem ambalažnog materijala štede se sirovine. Koristite odgovarajuća mjesta za prikupljanje ambalaže, ovisno o vrsti materijala ambalaže koju predajete na zbrinjavanje. Bilo koje Miele prodajno mjesto od Vas će preuzeti transportnu ambalažu.

Zbrinjavanje dotrajalog uređaja

Električni i elektronički uređaji sadrže brojne korisne materijale. Sadrže i određene tvari, mješavine i dijelove, k i elektroničkih uređaja u otpad iz oji su neophodni za njihovo funkcioniranje i sigurno korištenje istima. S obzirom da mogu sadržavati opasne tvari, ako se navedeni materijali odlaze u otpad iz kućanstva ili se zbrinjavaju na drugi nepropisani način, mogu naškoditi zdravlju ljudi i okolišu. Stoga je važno poštovati zakonsku obvezu odvojenog sakupljanja električnog i elektroničkog otpada.

Pazite da se Vaš hladnjak/zamrzivač ne ošteti do zbrinjavanja u skladu s ovdje navedenim uputama i primjenjivim propisima za zbrinjavanje električnih i elektroničkih uređaja.

Na taj ćete način osigurati da sredstva za hlađenje i ulja iz kompresora koja se nalaze u rashladnom krugu ne dospiju u okoliš.

Dotrajali električni i elektronički uređaj ne smijete bacati u otpad iz kućanstva, već ste isti obvezni odvojiti od miješanog komunalnog otpada i od ostalih vrsta otpada. Umjesto odlaganja dotrajalih električnih kućanskih uređaja, navedene uređaje predajte na zbrinjavanje u službene sabir-

ne centre za prihvata i daljnju obradu dotrajalih električnih i elektroničkih uređaja u Vašem gradu, ili u prodajno mjesto na kojem ste kupili navedeni uređaj.

Ako se na dotrajalom električnom ili elektroničkom uređaju nalaze osobni podaci, preporučamo, radi Vaše sigurnosti, iste izbrisati u cijelosti prije predaje navedenih uređaja na zbrinjavanje. Ako osobne podatke ostavite na navedenim uređajima, to činite na vlastitu odgovornost. Dotrajale električne i elektroničke uređaje obvezni ste predati na zbrinjavanje u cijelosti i u stanju iz kojeg je vidljivo da navedeni uređaji nisu prethodno rastavljeni radi vađenja zasebnih komponenti ili dijelova.

Molimo pobrinite se da Vaši dotrajali električni i elektronički uređaji do predaje na zbrinjavanje bude izvan dohvata djece. Ovisno o konkretnom uređaju, dotrajale električne i elektroničke uređaje moguće je reciklirati. Navedeni uređaji mogu sadržavati dijelove koji se mogu iskoristiti za popravak drugih proizvoda. Na taj način, štede se sirovine i omogućava se razumno iskorištavanje prirodnih resursa.



Ova oznaka, koja se sastoji od prekriženog spremnika za sakupljanje otpada s kotačima, ima značenje odvojenog sakupljanja električnog i elektroničkog otpada. Ako se takva oznaka nalazi na Vašem uređaju, takav uređaj ne smijete odlagati u kantu za smeće u Vašem kućanstvu u koju odlazete miješani komunalni otpad, već ste uređaj obvezni zbrinuti sukladno ovdje navedenim uputama i primjenjivim propisima za zbrinjavanje električnih i elektroničkih uređaja.

Održivost i zaštita okoliša

Energiju ćete uštedjeti na sljedeći način ...

- Mjesto postavljanja** Uređaj za hlađenje mora pri povišenim temperaturama okoline često hladiti i stoga troši više energije. Stoga:
- Uređaj za hlađenje postavite u dobro prozračenu prostoriju.
 - Uređaj za hlađenje ne postavljajte pored izvora topline (radijator, štednjak).
 - Uređaj za hlađenje zaštitite od izravne sunčeve svjetlosti.
 - Osigurajte idealnu temperaturu okoline oko 20°C.
 - Poprečne otvore za prozračivanje i odzračivanje držite slobodnima i redovito čistite od prašine.
- Podešavanje temperature** Što je podešena temperatura niža, potrošnja energije je veća. Preporučuju se sljedeće postavke:
- Zona za hlađenje 4 do 5°C.
 - Zona za zamrzavanje -18 °C
- Uporaba** Potrošnja energije se povećava zbog unesene topline i ometanja cirkulacije zraka. Stoga:
- Otvarajte vrata uređaja samo nužno kratko. Dobro sortiranje namirnica pomaže pri orijentaciji.
 - Vrata uređaja nakon otvaranja potpuno zatvorite.
 - Ostavite tople namirnice i napitke da se ohlade prije nego što ih spremite u uređaj za hlađenje.
 - Namirnice dobro zapakirajte ili poklopite prije odlaganja u uređaj.
 - Nemojte previše napuniti pretince tako da zrak može cirkulirati.
 - Kod rasporeda ladica i površina za odlaganje pridržavajte se rasporeda prilikom isporuke.
 - Namirnice koje treba odmrznuti stavite u zonu za hlađenje.
 - Ostavite razmak od 25 mm između poledine uređaja i zida.

Mjesto postavljanja

 Opasnost od požara ili štete uzrokovane uređajima čija je funkcija zagrijavanje.

Uređaji čija je funkcija zagrijavanje se mogu zapaliti te tako zapaliti i uređaj za hlađenje.

Mrežni priključni kabel ne smije doći u kontakt s izvorima topline.

Uređaje čija funkcija je zagrijavanje, kao primjerice mini pećnice, dvostruka polja za kuhanje ili tosteri, ne stavljajte na uređaj za hlađenje.

 Opasnost od požara i štete uzrokovane otvorenim plamenom.

Otvoreni plamen može zapaliti uređaj za hlađenje.

Otvoreni plamen, kao primjerice svijeću, držite podalje od uređaja za hlađenje.

 Opasnost od požara i štete uzrokovane nestručnim postavljanjem.

Ako mrežni utikač i mrežni priključni kabeli dodiruju stražnju stranu uređaja za hlađenje, isti se mogu oštetiti vibracijama i uzrokovati kratki spoj.

Mrežni utikač ili mrežni priključni kabeli ne smiju dodirivati hladnjak.

Mrežni priključni kabeli ne smiju biti priklješteni ili oštećeni.

U utičnice koje se nalaze iza hladnjaka nemojte uključivati druge uređaje.

U području stražnjeg dijela uređaja ne postavljajte niti ne koristite produžne kablove s više utičnica, redne stezaljke niti druge elektroničke uređaje (poput primjerice trafo za halogenu rasvjetu).

Pod na mjestu postavljanja mora biti pravilan i ravan te mora biti jednake visine kao i okolni pod.

 Opasnost od oštećenja uzrokovanih visokom vlažnosti zraka.

Kod visoke vlažnosti zraka može nastati kondenzat na vanjskim površinama hladnjaka.

Kondenzirana voda može uzrokovati nastajanje korozije na vanjskim stijenkama uređaja.

Hladnjak postavite u suhu i/ili klimatiziranu prostoriju koja je dovoljno prozračena.

Nakon ugradnje/postavljanja se uvjerite da se vrata uređaja ispravno zatvaraju te da je hladnjak ugrađen/postavljen kako je opisano. Poprečni otvori za prozračivanje i odzračivanje moraju biti izvedeni prema nacrtu.

Pri odabiru mjesta postavljanja vodite računa da potrošnja energije uređaja za hlađenje raste ako se uređaj za hlađenje postavi u neposrednoj blizini radijatora, štednjaka ili drugog izvora topline. Izbjegavajte izravnu Sunčevu svjetlost. Veće temperature okoline povećavaju potrošnju energije jer kompresor dulje radi.

Klimatski razred

Uređaj za hlađenje je razvijen za određeni klimatski razred (raspon temperature okoline) čije se granice moraju poštivati. Klimatski razred naveden je na tipskoj naljepnici u unutrašnjosti uređaja za hlađenje.

Prikladan je suh i dobro prozračen prostor.

Ugradnja

Klimatski razred	Temperatura oko- line
SN	10 do 32°C
N	16 do 32°C
ST	16 do 38°C
T	16 do 43°C
SN-ST	10 do 38°C
SN-T	10 do 43°C

Niža temperatura okoline dovodi do dužeg mirovanja kompresora. Navedeno može dovesti do viših temperatura u uređaju za hlađenje i tako do posljedične štete.

Zahtjevi za odzračivanje i prozračivanje

 Opasnost od požara i oštećenja zbog nedovoljnog prozračivanja. Ako se uređaj za hlađenje dovoljno ne prozračuje, kompresor se češće uključuje i radi dulje vrijeme. Time se povećava potrošnja energije te raste radna temperatura kompresora. Može nastati šteta na uređaju za hlađenje.

Pazite na dovoljno prozračivanje uređaja za hlađenje:

Pridržavajte se zadanih otvora za prozračivanje i odzračivanje.

Otvori za prozračivanje i odzračivanje ne smiju se pokriti niti zatvoriti.

Područje za prozračivanje redovito čistite od prašine i prljavštine.

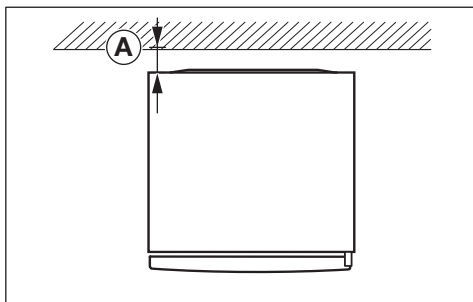

Potrošnja energije utvrđena je s razmakom \textcircled{A} = 25 mm između poledine uređaja i zida. Ako je razmak od zida manji od 25 mm, funkcionalnost uređaja za hlađenje i dalje postoji no značajno se povećava potrošnja energije. Ujedno može uzrokovati stvaranje kondenzirane vode pri visokim temperaturama okoline.

Zagrijava se zrak na stražnjoj stijenci uređaja za hlađenje. Stoga se mora jamčiti besprijekorno prozračivanje (pogledajte poglavlje „Dimenzije uređaja“).

Postavljanje više uređaja za hlađenje jedan uz drugi

 Šteta uzrokovana kondenzatom na vanjskim stjenkama uređaja. Kod visoke vlažnosti zraka može nastati kondenzat između vanjskih stjenki uređaja za hlađenje što može uzrokovati koroziju.

Uređaj za hlađenje načelno **ne** postavljajte **neposredno** uz druge uređaje za hlađenje.

Između uređaja za hlađenje mora biti razmak od barem 70 mm.

Promjena smjera otvaranja vrata

 Opasnost od ozljeda i oštećenja zbog velike težine vrata.

Ako zamjenu graničnika vrata vrši jedna osoba postoji veća opasnost od ozljeda i štete.

Graničnik na vratima obavezano mijenjajte uz pomoć još jedne osobe.

 Opasnost od oštećenja električnih dijelova.

Na okovima vrata nalaze se komponente koje provode struju (ovisno o modelu).

Izvcite mrežni utikač prije provođenja promjene smjera otvaranja vrata.

 Promjenu smjera otvaranja napravite u skladu s uputama za ugradnju (pogledajte QR kod).



M.-Nr. 12083820

Naručivanje tiskanih uputa za ugradnju

Od tvrtke Miele možete besplatno naručiti tiskane upute za ugradnju.

Sve podatke o Miele kontaktu naći ćete na zadnjoj stranici ovog dokumenta.

Unesite oznaku modela i tvornički broj uređaja s tipske naljepnice.

Postavljanje uređaja za hlađenje

 Opasnost od ozljeda i štete uzrokovanih prevrtanjem uređaja za hlađenje.

Ako uređaj za hlađenje postavlja jedna osoba postoji veća opasnost od ozljeda i štete.

Hladnjak obavezno postavite uz pomoć još jedne osobe.

 Opasnost od oštećenja naglim otvaranjem vrata uređaja.

Vrata uređaja mogu udariti o zid i pri tom se mogu oštetiti.

Montirajte priložene graničnike za otvaranje vrata prije no što ugradite uređaj za hlađenje.

Zaštitite vrata uređaja od udaraca uz pomoć ublaživača udaraca od filca koje možete postaviti na zid.

 Opasnost od oštećenja poda.

Pomicanje uređaja za hlađenje može oštetiti pod.

Na osjetljivim podovima pažljivo pomičite uređaj za hlađenje.

Za lakše postavljanje, na stražnjoj strani uređaj za hlađenje nalaze se gornje transportne ručke, a dolje transportni kotači (ovisno o modelu).

Uređaj za hlađenje prilikom postavljanja mora biti prazan.

Ugradnja

- Priključite uređaj za hlađenje na strujnu mrežu kako je opisano u poglavlju „Električni priključak“.
 - Hladnjak pažljivo gurnite na za njega predviđeno mjesto.
 - Uzevši u obzir potreban razmak postavite uređaj za hlađenje stražnjom stranom prema zidu.
2. Dodatnu nožicu za podešavanje odvrnite toliko prema van, da nožica prione uz pod. Potom nožicu odvrnite za još četvrtinu okreta.

Poravnavanje uređaja za hlađenje

 **Opasnost od štete i ozljeda** ispadanjem vrata uređaja ili prevrtanjem uređaja za hlađenje.

Ako dodatna nožica za podešavanje na donjem ležaju ne naliježe ispravno na pod, vrata uređaja mogu ispasti ili se uređaj može prevrnuti.

Priloženim viličastim ključem odvrnite nožicu za podešavanje, sve dok nožica ne leži na podu.

Potom nožicu odvrnite za još četvrtinu okreta.

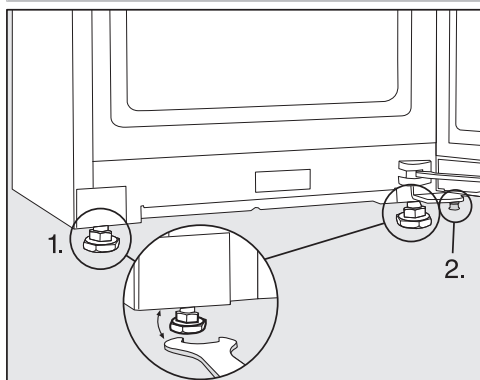

- Uređaj za hlađenje poravnajte pomoću libele i priloženog viličastog ključa te poduprite vrata uređaja.

1. Podesite prednje nožice.

Integracija uređaja za hlađenje u kuhinjski niz

Uređaj za hlađenje može se okružiti kuhinjskim ormarićima.

Potrošnja energije utvrđena je s razmakom od 25 mm između poleđine uređaja i zida. Ako je razmak od zida manji od 25 mm, funkcionalnost uređaja za hlađenje i dalje postoji no značajno se povećava potrošnja energije. Ujedno može uzrokovati stvaranje kondenzirane vode pri visokim temperaturama okoline.

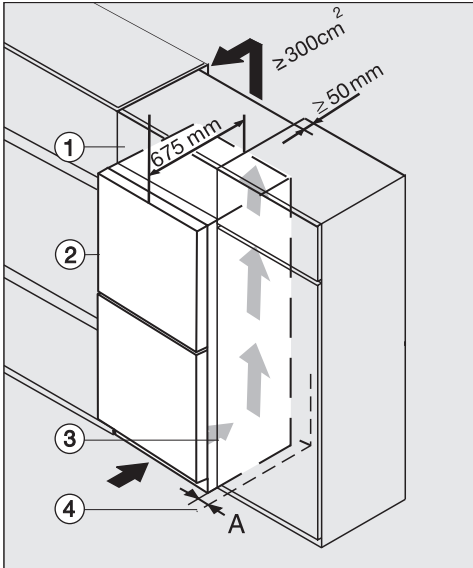

KFN 4xxx X **edt/cs**

- ① Gornji element
- ② Uređaj za hlađenje, dubina vrata = 75 mm
- ③ Kuhinjski element
- ④ Zid

A = 25 mm (s prihvatnim udubljenjem)/
60 mm (s ručkom)

⚠ Opasnost od požara i oštećenja zbog nedovoljnog prozračivanja. Ako se uređaj za hlađenje dovoljno ne prozračuje, kompresor se češće uključuje i radi dulje vrijeme. Time se povećava potrošnja energije te raste radna temperatura kompresora. Može nastati šteta na uređaju za hlađenje.

Pazite na dovoljno prozračivanje uređaja za hlađenje:

Pridržavajte se zadanih otvora za prozračivanje i odzračivanje.

Otvori za prozračivanje i odzračivanje ne smiju se pokriti niti zatvoriti.

Područje za prozračivanje redovito čistite od prašine i prljavštine.

Što su otvori za odzračivanje i prozračivanje veći, to kompresor štedljivije radi.

Ugradnja

- Uređaj za hlađenje postavite uz kuhinjski element.
- Prednja strana uređaja mora viriti od prednje strane kuhinjskog elementa najmanje za dubinu vrata. Tako se vrata uređaja mogu bez problema otvoriti i zatvoriti.
- Kod postavljanja uređaja za hlađenje pokraj zida ④ na strani okova potreban je razmak (**A**) između zida ④ i uređaja za hlađenje ②.
- Kako bi se uređaj za hlađenje poravnao s visinom kuhinjskih elemenata u nizu, iznad uređaja se može postaviti odgovarajući gornji element ①.

Po cijeloj širini gornjeg elementa mora postojati kanal za odvod zraka dubine 50 mm.

Poprečni presjek otvora odzračivanja između stropa i hladnjaka mora iznositi minimalno 300 cm², kako bi topli zrak mogao neometano strujati.

Dimenzije uređaja

Dimenzija za postavljanje/Pogled odozgo

KFN 4796 ...

Sve mjere su navedene u mm.

Ispravna funkcija uređaja za hlađenje zajamčena je kad su otvori za prozračivanje i odzračivanje slobodni.

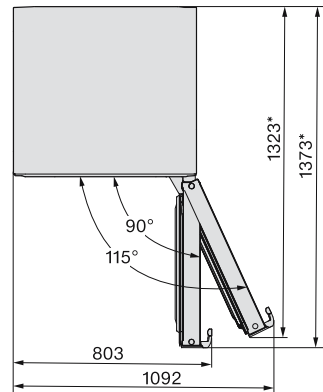
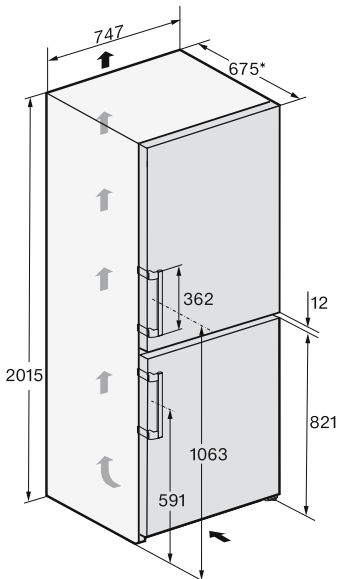

Ugradnja

Priključci

KFN 4796 ...

Sve mjere su navedene u mm.

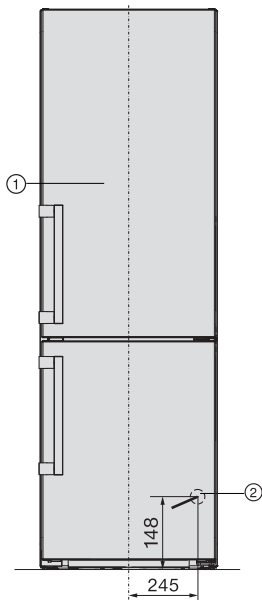

- ① Pogled sprijeda
- ② Mrežni priključak duljine = 2.000 mm
Produženi mrežni priključak moguće je nabaviti u Miele servisu.

Električni priključak

Uređaj za hlađenje se smije priključiti na zaštićenu utičnicu isključivo s priloženim mrežnim kabelom.

Uređaj za hlađenje postavite tako da je utičnica lako dostupna. Ukoliko utičnica nije lako dostupna, u sklopu instalacije mora postojati naprava za odvajanje za svaki pol.

⚠ Opasnost od požara zbog pregrijavanja.

Uporaba uređaja za hlađenje koji je priključen na višestruke utičnice i produžni kabel može uzrokovati preopterećenje kabela.

Iz sigurnosnih razloga nemojte upotrebljavati višestruke utičnice ni produžne kablove.

Električna instalacija mora biti izvedena u skladu s normom VDE 0100.

Iz sigurnosnih razloga preporučujemo primjenu FID-sklopke (RCD) tipa  na dodijeljenoj kućnoj instalaciji za električni priključak uređaja za hlađenje.

Oštećeni mrežni priključni kabel smije se zamijeniti samo specijalnim mrežnim priključnim kabelom istog tipa (dostupan u Miele servisu). Iz sigurnosnih razloga zamjenu smije obavljati samo kvalificirano osoblje ili Miele servis.

Nazivna snaga i jačina osigurača navedeni su u ovim uputama za uporabu ili na tipskoj naljepnici. Ove podatke uspedite s podacima električnog priključka na mjestu ugradnje. U slučaju sumnje obratite se stručno osposobljenom električaru.

Mogući je povremeni ili trajni pogon na samodostatnom ili ne mrežno sinkroniziranom sustavu napajanja energijom (poput primjerice pojedinačne mreže, back up sustavi). Pretpostavka za takav

pogon da je sustav napajanja energijom u skladu sa zahtjevima EN 50160 ili sličnim.

Zaštite predviđene za kućnu ugradnju i za ovaj Miele proizvod u svojoj funkciji i načinu rada moraju biti sigurne i u pojedinačnom pogonu ili pogonu koji nije mrežno sinkroniziran ili se moraju zamijeniti istovjetnim mjerama u ugradnji. Kako je primjerice opisano u aktualnoj objavi VDE-AR-E 2510-2.

Priključivanje uređaja za hlađenje

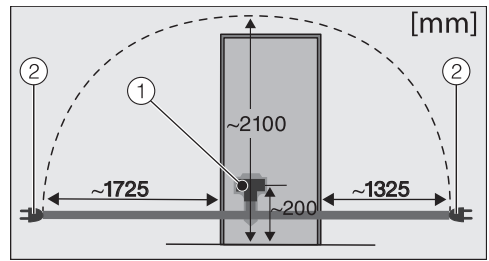

Stražnja strana uređaja za hlađenje

- ① Utikač uređaja
- ② Mrežni utikač

■ Utaknite utikač od uređaja.

Pripazite da je utikač ispravno umetnut.

■ Utaknite utikač uređaja za hlađenje u utičnicu.

Hladnjak je sad priključen na električnu mrežu.

Opis uređaja

Pregled uređaja

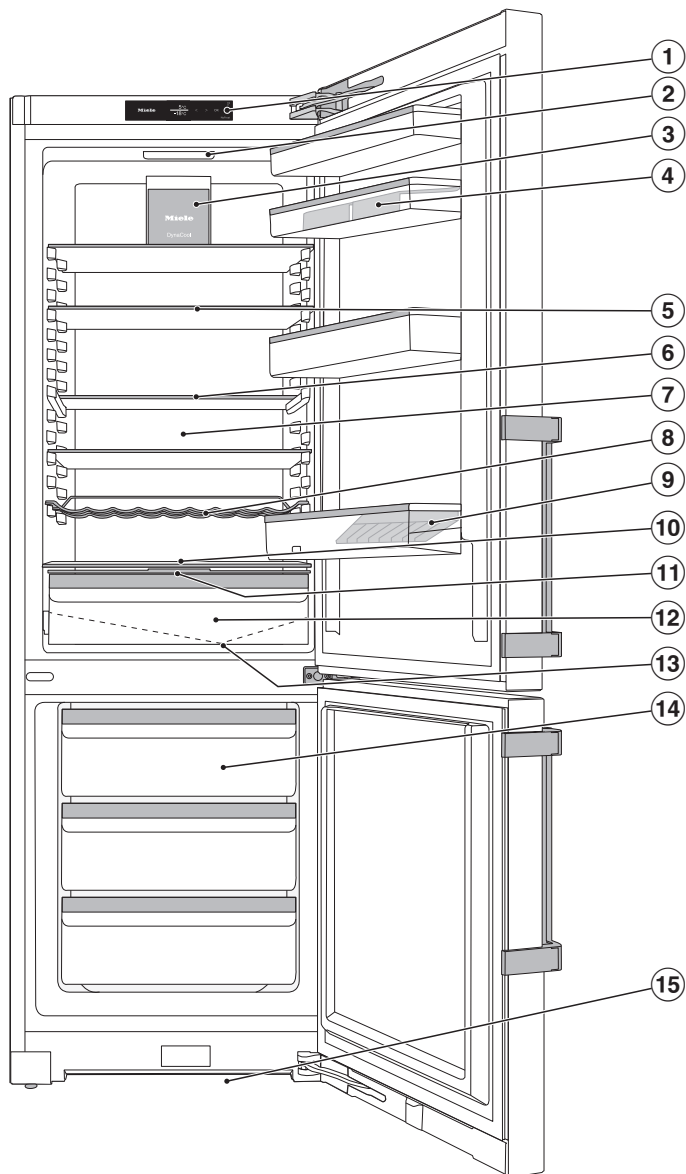

Ova slika prikazuje primjer modela uređaja.

- ① Zaslون
- ② Osvjetljenje unutrašnjosti
- ③ Ventilator
- ④ Polica za odlaganje s podlogom za jaja u vratima uređaja
- ⑤ Djeljiva površina za odlaganje (FlexiBoard):
Gurnite prednju polovicu staklene ploče unatrag i napravite prostor u prednjem dijelu za visoke posude.
- ⑥ Površina za odlaganje
- ⑦ Suha stražnja strana za sprječavanje kondenzata
- ⑧ Varijabilna polica za boce
- ⑨ Polica za boce s držačem za boce:
Držač za boce možete pomaknuti udesno ili ulijevo i tako stvoriti mjesta za napitke u tetrapaku.
- ⑩ Mjesto za jedan lim za pečenje (XL unutrašnjost)
- ⑪ Poklopac pretinca za podešavanje vlage zraka u DailyFresh ladici
- ⑫ DailyFresh ladica za voće i povrće (s podešavanjem vlažnosti)
- ⑬ Žlijeb za skupljanje vode nastale otapanjem leda i otvor za otjecanje vode:
Kondenzat otječe i automatski isparava.
- ⑭ Ladice zamrzivača
- ⑮ Ventilacijski presjek

Opis uređaja

Upravljačka ploča sa zaslonom

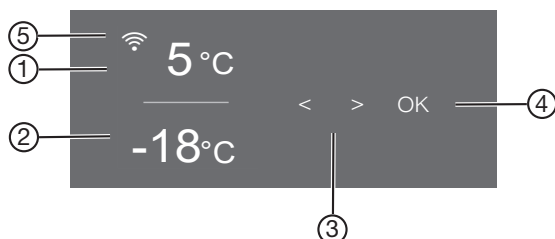













- ① Prikaz temperature za zonu za hlađenje
- ② Prikaz temperature za zonu za zamrzavanje
- ③ Senzorske tipke za odabir postavki
- ④ Senzorska tipka OK za potvrđivanje odabira i ulaz u način postavki ⚙️
- ⑤ Indikator status povezivanja (vidljivo samo kad je podešeno umrežavanje)

Način za podešavanje ⚙️

Sljedeće funkcije možete odabrati u načinu za podešavanje i promijeniti neke njihove postavke:

Simbol	Funkcija	Tvornička postavka
🔒	Uključivanje ili isključivanje Party načina rada (pogledajte poglavlje „Određivanje ostalih postavki“)	Isključeno
🌞	Uključivanje ili isključivanje Holiday načina rada (pogledajte poglavlje „Određivanje ostalih postavki“)	Isključeno
🔒/🔓	Uključivanje ili isključivanje funkcije zaključavanja (pogledajte poglavlje „Određivanje ostalih postavki“)	🔒 (Isključeno)
🔌	Isključivanje uređaja za hlađenje (pogledajte poglavlje „Uključivanje i isključivanje uređaja za hlađenje“)	
🛀	Uključivanje ili isključivanje Šabat načina rada (pogledajte poglavlje „Određivanje ostalih postavki“)	Isključeno

	Isključivanje verzije šabat načina rada	—
	Promjena vremena do uključivanja alarma vrata (pogledajte poglavlje „Određivanje ostalih postavki“)	1:00
	Promjena rashladnog kruga (mjerna tehnička funkcija, nebitna za kupca)	Isključeno
	Postavljanje Miele@home po prvi puta, aktivacija ili deaktivacija WLAN-a ili resetiranje konfiguracije mreže (pogledajte poglavlje „Određivanje ostalih postavki“)	APP
	Uključivanje ili isključivanje tona tipki	Uključeno
	Promjena glasnoće tonova upozorenja ili signalnih tonova ili potpuno isključenje tonova upozorenja ili signalnih tonova (pogledajte poglavlje „Određivanje ostalih postavki“)	Uključeno / Stupanj 5
	Promjena svjetline zaslona (pogledajte poglavlje „Određivanje ostalih postavki“)	Stupanj 4
°C / °F	Promjena jedinica temperature (°Celzij ili °Fahrenheit)	°C
	Isključivanje funkcije prezentacije (vidljivo samo kad je uključena) (pogledajte poglavlje „Određivanje ostalih postavki“)	Isključeno
	Resetiranje postavki na tvorničke postavke (pogledajte poglavlje „Određivanje ostalih postavki“)	—
	Pozivanje informacija (oznake modela i tvorničkog broja) Vašeg uređaja za hlađenje (pogledajte poglavlje „Određivanje ostalih postavki“)	—
	Uključivanje podsjetnika za zamjenu filtra za mirise (pogledajte poglavlje „Dodatni pribor“) (pogledajte poglavlje „Određivanje ostalih postavki“)	Isključeno
	Uključivanje ili isključivanje načina rada za čišćenje (pogledajte poglavlje „Čišćenje i održavanje“)	Isključeno

Opis uređaja

Odabir željene funkcije u načinu za podešavanje ⚙

- Na upravljačkoj ploči dodirnite senzorsku tipku *OK*.

Na zaslonu se prikazuje  (odabrana je zona za hlađenje).

- Senzorskom tipkom < ili > odaberite simbol ⚙.
- Pritisnite *OK*.
- Željenu funkciju odaberite senzorskom tipkom < ili >.
- Za odabir željene funkcije pritisnite *OK*.

Kad je funkcija **uključena** pojavljuje se točka u gornjem kutu zaslona •.

- Kako biste isključili odabranu funkciju, dodirnite *OK*.

Kad je funkcija **isključena** gasi se točka u gornjem kutu zaslona.

Napuštanje načina za podešavanje ⚙

- Senzorskom tipkom < ili > odaberite simbol ↩.
- Pritisnite *OK*.
- Senzorskom tipkom < ili > odaberite simbol ↩ i dodirnite *OK*.

■ Alternativno:

nakon zadnjeg pritiska na tipku pričekajte oko 15 sekundi.

Tada se način za podešavanje automatski napušta.

Oblikovanje unutrašnjosti

Premještanje police za odlaganje/police za boce za boce

Police za odlaganje/police za boce u vrata stavljajte samo prazne.

- Gurnite police za odlaganje/police za boce prema gore i izvadite ih prema naprijed.
- Police za odlaganje/police za boce umetnite na mjesto po želji.

Premještanje površine za odlaganje

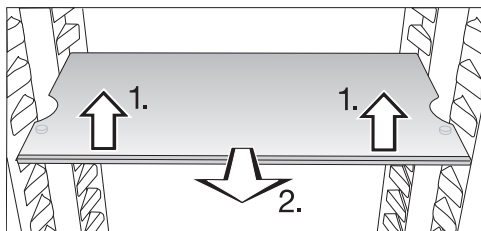

- Površinu za odlaganje lagano podignite sprijeda i malo povucite prema naprijed.
- Podignite je s udubljenjima preko ispupčenja za umetanje kako biste površinu za odlaganje premjestili prema gore ili dolje.
- Gurnite površinu za odlaganje.

Površine za odlaganje su osigurane od nenamjernog izvlačenja graničnicima za izvlačenje.

Mjesto za lim za pečenje

Iznad ladice se može odložiti lim za pečenje.

- Otvorite vrata uređaja do kraja.

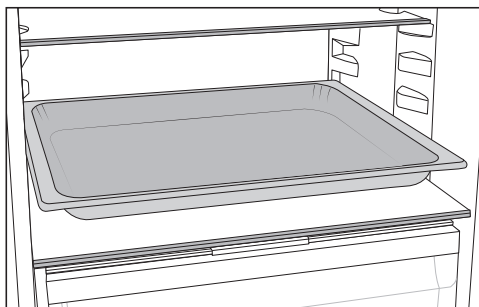

- Lim za pečenje stavite na pregradu.

Savjet: Ostavite da se lim za pečenje ohladi na sobnu temperaturu prije no što ga umetnete u zonu za hlađenje.

Pomicanje djeljive površine za odlaganje

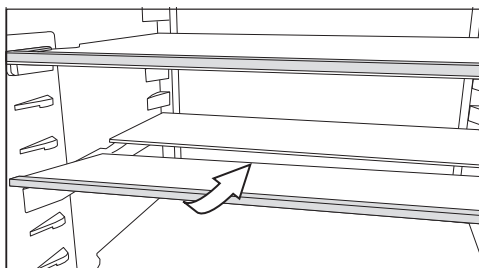

- Lagano podignite prednju polovicu staklene površine sprijeda i pažljivo gurnite istu ispod stražnje polovice.

Premještanje djeljive površine za odlaganje

- Izvadite obje polovice staklene površine.

Opis uređaja

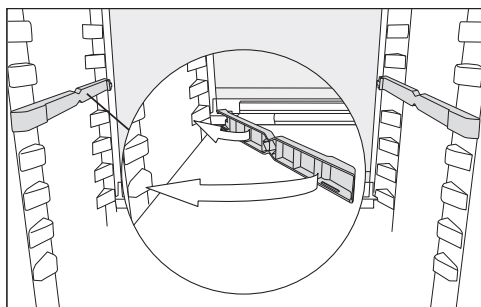

- Oba adaptera postavite na željenu visinu lijevo i desno na ispupčenja za umetanje.

Staklena ploča s graničnikom mora biti straga.

Premještanje police za boce

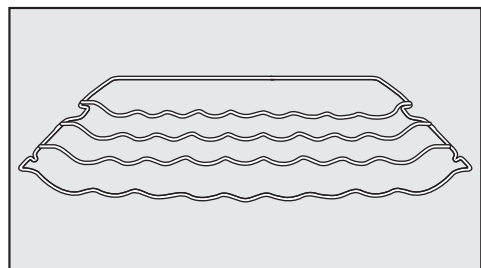

Policu za boce možete raznoliko smjestiti u hladnjak.

- Policu za boce lagano podignite sprijeda, malo povucite prema naprijed, podignite s utorom preko ispupčenja za umetanje te premjestite prema gore ili dolje.

Stražnja granična letvica mora biti usmerena prema gore, kako boce ne bi dodirivale stražnju stjenku.

Polica za boce je osigurana od nenamjernog izvlačenja graničnicima za izvlačenje.

Postavljanje Active AirClean filtra

Držač Active AirClean filtra postavlja se na zaštitnu letvicu površine za odlaganje namirnica.

- Kako biste postavili Active AirClean filter, povucite ga prema gore sa zaštitne letvice.
- Skinite zaštitnu letvicu s površine za odlaganje.
- Postavite zaštitnu letvicu na željenu površinu za odlaganje.

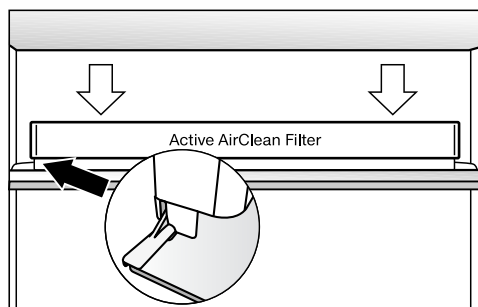

- Active AirClean filter postavite na zaštitnu letvicu.

Fleksibilna prilagodba zone za zamrzavanje (VarioRoom)

Kada zamrzavate veće namirnice kao npr. puricu ili divljač, možete izvaditi gornju ladicu za zamrzavanje i staklene police između ladicu. Na taj način se stvara više volumena, a time i prostora za pohranu nezgrapnih, visokih namirnica za zamrzavanje.

Isporučeni pribor

Pretinac za jaja

Posuda za pravljenje kockica leda

Graničnik za otvaranje vrata

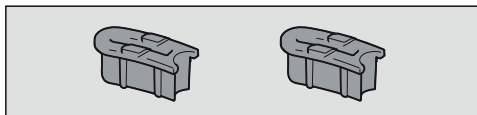

Okovi vrata su tvornički tako namješteni da se vrata uređaja mogu otvoriti do 115°. Ako npr. vrata uređaja prilikom otvaranja udare u susjedni zid, kut otvaranja vrata uređaja može se ograničiti na približno 90°.

Montažu izvršite prema priloženim uputama za montažu.

Dodatni pribor

Miele u svojem asortimanu nudi koristan pribor te sredstva za čišćenje i njegu prilagođenih Vašem uređaju za hlađenje.

Proizvode posebno prilagođene Vašem uređaju za hlađenje možete nabaviti u Miele internetskoj trgovini, u Miele službi za korisnike ili na Miele prodajnom mjestu, primjerice sredstva za njegu uređaja i pribor.

Miele internetskoj trgovini možete pristupiti preko QR kôda u nastavku:



Uključivanje i isključivanje uređaja za hlađenje

Prije prve uporabe

- Uklonite svu ambalažu i zaštitne folije.
- Očistite unutrašnjost i pribor.

Priključivanje uređaja za hlađenje

- Priključite uređaj za hlađenje na električnu mrežu kako je opisano u poglavlju „Električni priključak”.

Na zaslonu se prvo prikazuje Miele, a potom .

Uključivanje uređaja za hlađenje

- Otvorite vrata uređaja.
- Na upravljačkoj ploči dodirnite senzorsku tipku *OK*.

Uređaj za hlađenje počinje hladiti te se uključuje osvjetljenje unutrašnjosti kada su vrata uređaja otvorena.

Čim se postigne podešena temperatura zamrzavanja, gasi se simbol , indikator temperature zone za zamrzavanje konstantno svijetli te prestaje zvučni signal upozorenja.

- Ukoliko Vas zvučni signal upozorenja smeta, dodirnite *OK*.

Zvučni signal upozorenja prestaje.

Uređaj za hlađenje se podešava na prethodno podešene temperature.

Za postizanje dovoljno niske temperature pustite uređaj za hlađenje da hladi nekoliko sati prije nego što u njega stavite namirnice. Namirnice stavite u uređaj za hlađenje tek kad je dosegnuta prethodno podešena temperatura.



Namirnice stavite u zonu za zamrzavanje tek kad je temperatura u zoni za zamrzavanje dovoljno niska (mini. -18°C).

Isključivanje uređaja za hlađenje

Čitavi uređaj za hlađenje možete isključiti samo u načinu podešavanja .

- Na upravljačkoj ploči dodirnite senzorsku tipku *OK*.

Na zaslonu se prikazuje  (odabrana je zona za hlađenje).

- Senzorskom tipkom < ili > odaberite simbol .
- Pritisnite *OK*.
- Senzorskom tipkom < ili > odaberite simbol .
- Pritisnite *OK*.

Isključeno je hlađenje i osvjetljenje unutrašnjosti.

Na zaslonu se prikazuje .

Pazite: Uređaj za hlađenje nije odvojen od strujne mreže kada je uređaj za hlađenje isključen.

Odvojeno isključivanje zone za hlađenje

Zonu za hlađenje možete zasebno isključiti dok zona za zamrzavanje ostaje uključena. To je odlično npr. tijekom godišnjeg odmora.

- Na upravljačkoj ploči dodirnite senzorsku tipku *OK*.

Na zaslonu se prikazuje  (odabrana je zona za hlađenje).

- Pritisnite *OK*.
- Senzorskom tipkom < odaberite simbol .
- Pritisnite *OK*.

Isključuje se prikaz temperature zone za hlađenje. Na zaslonu se prikazuje .

Zona za hlađenje je isključena.

Uključivanje i isključivanje uređaja za hlađenje

Prikaz temperature zone za zamrzavanje i dalje svijetli.

Ponovno zasebno uključivanje zone za hlađenje

■ Pritisnite *OK*.

Na zaslonu se prikazuje  (odabrana je zona za hlađenje).

■ Pritisnite *OK*.

■ Sensorskom tipkom > odaberite željenu vrijednost temperature i dodirnite *OK*.

Zona za hlađenje je ponovno uključena.

Kod duže odsutnosti

Ako se kod dulje odsutnosti uređaj za hlađenje isključi, a ne očisti, postoji opasnost od nastanka plijesni ako je uređaj zatvoren.

Prije duže odsutnosti obavezno očistite uređaj za hlađenje.

Ako dulje vrijeme nećete upotrebljavati uređaj za hlađenje, pazite na sljedeće:

- Isključite uređaj za hlađenje.
- Izvucite utikač iz utičnice ili isključite osigurač kućne instalacije.
- Očistite uređaj za hlađenje i ostavite vrata uređaja otvorena, kako bi se uređaj za hlađenje dovoljno prozračio i kako biste izbjegli stvaranje neugodnih mirisa.

Vodite računa o posljednje dvije napomene ukoliko planirate zasebno isključiti zonu za hlađenje na duži vremenski period.

Preduvjeti za umrežavanje

Obratite pažnju na sljedeće zahtjeve za umrežavanje:

1. Kućna mreža dostupna je na mjestu postavljanja.
Imajte spremnu WLAN lozinku.
2. Miele aplikacija je dostupna na mobilnom krajnjem uređaju.
3. Imate korisnički račun u Miele aplikaciji.

Miele aplikacija





Miele aplikaciju možete besplatno preuzeti u Apple App ili Google Play trgovinama aplikacijama.



Prvo umrežavanje

■ Pritisnite *OK*.

Na zaslonu se prikazuje .

- Sensorskom tipkom < ili > odaberite simbol .
- Pritisnite *OK*.
- Sensorskom tipkom < ili > odaberite simbol .
- Pritisnite *OK*.
- Sensorskim tipkama < i > odaberite željenu metodu povezivanja (aplikacija ili WPS).
- Pritisnite *OK*.
- **Kako biste napustili način  za podešavanje**, sensorskom tipkom < ili > odaberite simbol .
- Pritisnite *OK*.
- Sensorskom tipkom < ili > odaberite simbol  i dodirnite *OK*.

Nakon uspješne prijave na zaslonu se prikazuje .

Uključivanje i isključivanje uređaja za hlađenje

Ukoliko vezu nije bilo moguće uspostaviti, prikazuje se (⊗).

Ponovo pokrenite postupak.

Provođenje Scan & Connect

- Skenirajte QR kôd.

Ukoliko ste instalirali Miele aplikaciju i imate korisnički račun, izravno Vas se vodi na umrežavanje.

Ako još niste instalirali Miele aplikaciju vodi Vas se u Apple App Store® ili Google Play Store™.

- Instalirajte Miele aplikaciju i izradite korisnički račun.
- Ponovo skenirajte QR kôd.

Miele aplikacija Vas vodi kroz podešavanje.

(ovisno o modelu)



Ispravna temperatura

Za trajnost namirnica ključna je odgovarajuće podešena temperatura. Niža temperatura usporava procese rasta mikroorganizama. Namirnice se ne kvare tako brzo.

Temperatura u uređaju za hlađenje se povećava:

- što se češće i dulje otvaraju vrata uređaja
- što se više namirnica pohranjuje
- što su svježije pohranjene namirnice toplije
- što je temperatura oko uređaja za hlađenje viša. Uređaj za hlađenje je razvijen za određeni klimatski razred (raspon temperature okoline) čije se granice moraju poštivati.

... u zoni za hlađenje

U zoni za hlađenje preporučujemo temperaturu hlađenja od **4°C**.

... u zoni za zamrzavanje

Kako biste zamrznuli svježije namirnice potrebna je temperatura od **-18°C**. Tako ćete produžiti trajnost namirnica, a pritom će optimalna kvaliteta ostati sačuvana.

Čim temperatura prijeđe -10°C počinje raspadanje zbog mikroorganizama i namirnice se ne mogu dugo čuvati. Zbog toga se odmrznute namirnice ili one koje su se počele odmrzavati mogu ponovno zamrznuti tek kad su pripremljene (kuhane ili pečene). Visoke temperature uništavaju mikroorganizme.

Pri konstantnoj temperaturi zamrzavanja od -18°C i s odgovarajućom higijenom, može se iskoristiti maksimalno vrijeme pohrane namirnica te izbjeći propadanje namirnica.

Prikaz temperature

U normalnom načinu rada na zaslonu se prikazuju **srednja, trenutna temperatura zone za hlađenje i najviša temperatura zone za zamrzavanje**, koje trenutno vladaju u uređaju za hlađenje.

Ovisno o temperaturi okoline i postavi može potrajati i nekoliko sati dok se ne postignu željene temperature koje se onda trajno prikazuju na zaslonu.

Podešavanje temperature u zoni za hlađenje/zamrzavanje

- Na upravljačkoj ploči dodirnite senzorsku tipku **OK**.

Na zaslonu se prikazuje  (odabrana je zona za hlađenje).

- Odabranu temperaturnu zonu po potrebi promijenite senzorskim tipkama **<** i **>**.
- Pritisnite **OK**.
- Temperaturu promijenite senzorskim tipkama **<** i **>**.
- Pritisnite **OK**.

Prikaz temperature ponovno se mijenja na stvarnu temperaturu, koja trenutno vlada u odgovarajućoj temperaturnoj zoni.

Moguće podešene vrijednosti

- Zona za hlađenje 2 do 9°C
- Zona za zamrzavanje: -15 do -26°C

Rukovanje

Alarm temperature i vrata

 Zdravlje je ugroženo konzumacijom pokvarenih namirnica.

Ako je temperatura duže vrijeme viša od -18°C , namirnice se odmrzavaju ili su se odmrznule. Na taj se način smanjuje trajnost namirnica.

Provjerite jesu li se namirnice počele odmrzavati ili su odmrznute. U tom slučaju takve namirnice iskoristite što prije ili namirnice obradite (kuhajte ili pecite), prije no što ih ponovno zamrznete.

Alarm temperature

Uređaj za hlađenje je opremljen alarmom temperature tako da temperatura u zoni za zamrzavanje ne raste neprijetno.

Ako temperatura u zoni za zamrzavanje dosegne temperaturni raspon koji je pretopao, na prikazu temperature zone za zamrzavanje će se prikazati . Dodatno se oglašava zvučni signal sve dok ne završi stanje koje je uzrokovalo alarm ili dok se alarm ne isključi.

Trenutak kada uređaj za hlađenje prepoznaje temperaturno područje kao previše toplo ovisi o podešenoj temperaturi.

Alarm temperature prikazuje se ispred postojećeg alarma vrata.

Zvučni i optički signal mogu se javiti u sljedećim situacijama:

- Uključili ste uređaj za hlađenje i temperatura u nekoj od zoni previše odstupa od podešene temperature.
- Sortirate i vadite zamrznute namirnice pri čemu u uređaj ulazi previše toplog zraka iz prostorije.
- Zamrzavate veću količinu namirnica.
- Zamrzavate tople svježije namirnice.
- Nastupio je nestanak mrežnog napona.
- Uređaj za hlađenje je u kvaru.

Prije nego što isključite alarm temperature, treba utvrditi i otkloniti uzrok alarma temperature.

Ako Vas zvučni signal upozorenja smeta, možete ga prijevremeno isključiti.



■ Pritisnite *OK*.

Potvrđena je obavijest o upozorenju:  i zvučni signal se gase.

Na zaslonu se pojavljuje početni zaslon: u prikazu temperature zone za zamrzavanje, u trajanju oko 1 minute, trepereći se prikazuje najtoplija temperatura zone za zamrzavanje. Potom se prikaz temperature mijenja na aktualnu temperaturu u zoni za zamrzavanje.



Zvučni signal upozorenja prestaje. Simbol  se isključuje čim je završeno stanje koje je uzrokovalo alarm.

Alarm vrata

Ukoliko su vrata uređaja dulje vrijeme bila otvorena, na dotičnom prikazu temperature se prikazuje  . Dodatno se oglašava zvučni signal upozorenja i pulsirajuće svijetli osvjetljenje unutrašnjosti.



Razdoblje do aktiviranja alarma vrata može se promijeniti (pogledajte poglavlje „Određivanje ostalih postavki“).

Akustični signal upozorenja alarma vrata se može isključiti (pogledajte poglavlje „Određivanje ostalih postavki“).

Čim se vrata uređaja zatvore prestaje zvučni signal i na zaslonu se isključuje simbol za alarm  .

Prijevremeno isključivanje zvučnog signala vrata

- Pritisnite *OK*.

Isključuje se   te prestaje zvučni signal. Osvjetljenje unutrašnjosti konstantno svijetli.

Ako vrata uređaja nisu zatvorena, alarm vrata se ponavlja nakon oko 1 minute.

Korištenje funkcija Brzo hlađenje, Brzo zamrzavanje i DynaCool

Brzo hlađenje ❄

Kod uključene funkcije Brzo hlađenje ❄ **zona za hlađenje** se vrlo brzo hladi do najniže vrijednosti (ovisno o okolnoj temperaturi). Hladnjak radi s najvećom mogućom snagom hlađenja i temperatura se spušta. Ovu funkciju odaberite kada želite brzo ohladiti veliku količinu svježe pohranjenih namirnica ili napitaka.

Kod uključene funkcije Brzo hlađenje ❄ može doći do povećanih zvukova uređaja.

Funkcija Brzo hlađenje ❄ mora se uključiti neposredno prije stavljanja namirnica ili pića.

Funkcija Brzo hlađenje ❄ isključuje se automatski nakon otprilike 12 sati. Hladnjak ponovno radi normalnom snagom hlađenja.

Savjet: Za uštedu energije možete i sami isključiti funkciju Brzo hlađenje ❄ čim su namirnice ili napitci dovoljno hladni.

Uključivanje i isključivanje brzog hlađenja ❄

- Na upravljačkoj ploči dodirnite senzorsku tipku *OK*.

Na zaslonu se prikazuje  (odabrana je zona za hlađenje).

- Pritisnite *OK*.
- Senzorskom tipkom < odaberite simbol ❄.
- Pritisnite *OK*.

Kad je **uključena** funkcija Brzo hlađenje ❄ pojavljuje se točka u gornjem kutu zaslona •.

- Senzorskom tipkom > odaberite željenu vrijednost temperature i dodirnite *OK*.

Rukovanje

Brzo zamrzavanje ❄️

Kod uključene funkcije Brzo zamrzavanje ❄️ **zona za zamrzavanje** se vrlo brzo hladi do najniže vrijednosti (ovisno o temperaturi okoline). Uređaj za hlađenje radi s najvećom mogućom snagom hlađenja i temperatura pada. Ovu funkciju odaberite prije zamrzavanja svježih namirnica. Na taj ćete način omogućiti potpuno zamrzavanje namirnica te ćete očuvati hranjive tvari, vitamine, izgled i okus iste.

Kod uključene funkcije Brzo zamrzavanje ❄️ može doći do povećanih zvučova uređaja.

Brzo zamrzavanje se mora uključiti oko **6 sati prije stavljanja namirnica** koje želite zamrznuti. Ukoliko koristite **maksimalnu snagu zamrzavanja**, funkciju Brzo zamrzavanje ❄️ **morate uključiti 24 sata** prije.

Funkcija Brzo zamrzavanje ❄️ isključuje se automatski nakon najviše 72 sata. Uređaj za hlađenje ponovno radi normalnom snagom hlađenja. Vrijeme do isključivanja funkcije ovisi o količini svježih stavljenih namirnica.

Savjet: Za uštedu energije možete i sami isključiti funkciju Brzo zamrzavanje čim su namirnice ili napitci dovoljno hladni.

Funkciju Brzo zamrzavanje ne trebate uključivati

- kad stavljate već zamrznute namirnice.
- kad svakodnevno stavljate samo do 2 kg namirnica.

Uključivanje i isključivanje brzog zamrzavanja ❄️

- Na upravljačkoj ploči dodirnite senzorsku tipku *OK*.

Na zaslonu se prikazuje  (odabrana je zona za hlađenje).

- Senzorskom tipkom *>* odaberite simbol .
- Pritisnite *OK*.
- Senzorskom tipkom *<* odaberite simbol ❄️.
- Pritisnite *OK*.

Kad je **uključena** funkcija Brzo zamrzavanje ❄️ pojavljuje se točka u gornjem desnom kutu zaslona .

- Senzorskim tipkama *<* i *>* odaberite željenu vrijednost temperature i dodirnite *OK*.

DynaCool

Bez funkcije DynaCool  temeljem prirodne cirkulacije zraka nastaju različite hladne zone unutar same zone za hlađenje (hladan, težak zrak pada u donji dio). Ove bi se hladne zone pri pohrani namirnica trebale odgovarajuće iskoristiti (pogledajte poglavlje „Pohrana namirnica u zoni za hlađenje“).



U situacijama kada želite pohraniti veliku količinu istih namirnica (npr. nakon tjedne kupovine) pomoću dinamičkog hlađenja za sve površine za odlaganje možete postići relativno ujednačenu temperaturu. Sve se namirnice u zoni za hlađenje tada načelno hlade jednakom snagom.

Visina temperature može se podesiti na regulatoru temperature.

Funkciju DynaCool  ujedno uključite u sljedećim situacijama:

- pri višoj temperaturi okoline (od oko 35°C)
- pri visokoj vlažnosti zraka (kao primjerice u ljetnim danima)

Ventilator se uvijek automatski uključuje, kada se uključi kompresor.

Savjet: Budući da je potrošnja energije nešto viša kad je funkcija DynaCool  uključena, funkcija DynaCool  se ponovo u normalnim uvjetima isključuje.



Kada se otvore vrata ventilator se automatski privremeno isključuje kako biste uštedjeli energiju.

Uključivanje i isključivanje DynaCool

- Na upravljačkoj ploči dodirnite senzorsku tipku *OK*.

Na zaslonu se prikazuje  (odabrana je zona za hlađenje).

- Pritisnite *OK*.
- Senzorskom tipkom < odaberite simbol .
- Pritisnite *OK*.

Kod **uključene** DynaCool  funkcije, pojavljuje se točka u gornjem kutu zaslona .

- Senzorskom tipkom > odaberite željenu vrijednost temperature i dodirnite *OK*.

Pohrana namirnica u zoni za hlađenje

Različita područja hlađenja

Obzirom na prirodnu cirkulaciju zraka u zoni za hlađenje se podešavaju različiti rasponi temperature.

Hladan, težak zrak spušta se u donji dio zone za hlađenje. Kod pohrane namirnica iskoristite različite zone za hlađenje.

Ovo je uređaj za hlađenje s dinamičkim hlađenjem. Kad ventilator radi hladnoća se ravnomjerno raspoređuje u zoni za hlađenje. Različite hladne zone su manje izražene.

Najtoplije područje

Najtoplije područje zone za hlađenje nalazi se sasvim gore u prednjem dijelu i u vratima uređaja. Ovo područje upotrijebite primjerice za pohranu maslaca tako da bude pogodan za razmazivanje i sira tako da zadrži aromu.

Najhladnije područje

Najhladnije područje u zoni za hlađenje je neposredno iznad DailyFresh ladice i uz stražnju stjenku.

S postavkom temperature od 4°C i odgovarajućom higijenom usporava se razvijanje bakterija, npr. salmonela i listerije, koje mogu dovesti do teškog trovanja hranom.

Ova područja stoga koristite za sve osjetljive i lako pokvarljive namirnice, kao primjerice:

- riba, meso, perad
- salame, gotova jela
- jela i peciva od jaja ili vrhnja
- svježe tijesto, tijesto za kolače, pizzu, pite
- sir i drugi proizvodi od svježeg mlijeka
- humus, namazi od povrća, biljne zamjene za svježi sir

Rukovanje

- gotovo povrće u foliji
- načelno sve svježje namirnice (čiji se rok trajanja odnosi na temperaturu pohrane od minimalno 4°C)

Čuvanje namirnica zapakiranih ili ne zapakiranih?

Namirnice za hlađenje čuvajte zapakirane ili dobro zaklopljene (u DailyFresh ladici postoje iznimke). Tako se izbjegava upijanje stranih mirisa, isušivanje namirnica i prenošenje eventualno prisutnih klica. Na to posebice pazite kod pohrane namirnica životinjskog porijekla. Pazite da namirnice poput sirovog mesa i ribe ne dođu u kontakt s ostalim namirnicama.

Kod ispravno podešene temperature i odgovarajuće higijene rok trajanja namirnica može se znatno produžiti. Izbjegava se propadanje namirnica.

Namirnice bogate bjelančevinama

Uzmite u obzir da se namirnice bogatije bjelančevinama brže kvare. To znači da će se mekušci i rakovi pokvariti brže od primjerice ribe, a riba brže od mesa.

Pohrana namirnica u DailyFresh ladici

DailyFresh ladica

U DailyFresh ladici vladaju dobri uvjeti za pohranu voća i povrća.

U DailyFresh ladici se vlažnost zraka može regulirati tako da je načelno u skladu s namirnicama koje se tu čuvaju. Povećana vlažnost zraka pogoduje tome da namirnice zadržavaju svoju vlastitu vlažnost te se ne isušuju brzo. Temperatura približno odgovara temperaturi u klasičnoj zoni za hlađenje.

Pazite na to da je i dobro stanje same namirnice koju pohranjujete ključno za dobar rezultat čuvanja.

Promjena vlažnosti zraka u DailyFresh ladici za voće i povrće

Visoka vlažnost zraka načelno ovisi o vrsti i količini pohranjenih namirnica, ako se namirnice pohranjuju bez pakiranja. Ako u uređaju ima manje namirnica, vlažnost zraka može biti preniska.

Savjet: Ako pretinac nije pun namirnice pohranjujte u hermetički zatvorenim pakiranjima.

Odabir niske razine vlažnosti Δ

Kod isporuke je vlažnost zraka povišena te je poklopac pretinca pomaknut prema otraga ΔΔΔ.

Promijenite stanje prilikom isporuke samo kada imate previsoku vlažnost zraka u DailyFresh ladici:

- Otvorite DailyFresh ladicu.

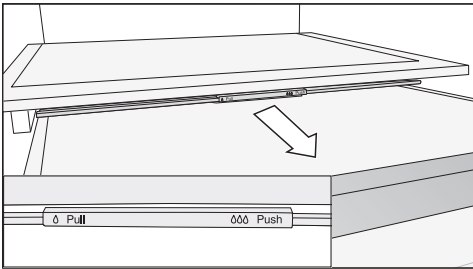

- Poklopac pretinca povucite prema naprijed do kraja.

Poklopac pretinca je otvoren te se smanjuje vlažnost zraka Δ.

Odabir povišene vlažnosti zraka ΔΔΔ

- Otvorite DailyFresh ladicu.

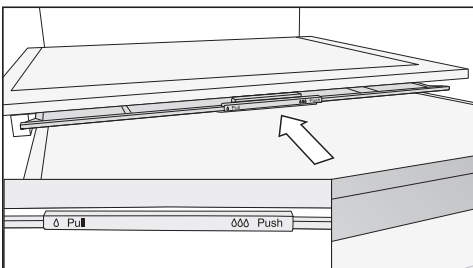

- Poklopac pretinca gurnite otraga do kraja.

Poklopac pretinca je zatvoren te vlažnost ostaje u ladici ΔΔΔ.

Zamrzavanje i pohrana svježih namirnica

Prije stavljanja u zamrzivač

- Kod zamrzavanja svježih namirnica čija je količina veća od 2 kg, 6 sati unaprijed uključite funkciju Brzo zamrzavanje ❄️.
- Kod zamrzavanja još većih količina namirnica funkciju Brzo zamrzavanje ❄️ uključite 24 sata unaprijed.

Već pohranjene zamrznute namirnice time dobivaju rezervnu hladnoću.

- Zamrzavajte samo svježe i besprijekorne namirnice.

Imajte na umu da određene namirnice nisu pogodne za zamrzavanje. Navedenom pripadaju primjerice vrste povrća, koje se konzumiraju sirove, poput salate ili radiča.

Savjet: Kako bi se očuvala boja, okus, aroma i vitamin C povrće prije zamrzavanja kratko prokuhajte. Povrće u porcijama prokuhajte 2–3 minute. Potom izvadite povrće i brzo ga ohladite u hladnoj vodi. Ostavite povrće da se ocijedi.

Zamrzavanje namirnica

⚠️ Šteta uzrokovana teškim punjenjem.

Preteško punjenje može uzrokovati štetu na ladici zamrzivača/staklenoj ploči.

Pridržavajte se maksimalne količine punjenja:

ladica zamrzivača = 15 kg
staklena ploča = 35 kg

Rukovanje

Namirnice koje zamrzavate ne smiju dodirivati već zamrznute namirnice, kako se već zamrznute namirnice ne bi otopile.

- Koristite suhu ambalažu kako biste izbjegli međusobno zamrzavanje namirnica ili zamrzavanje za podlogu.

Kako bi se namirnice brzo u potpunosti zamrznule, ne premašujte sljedeće veličine pakiranja:

- Voće i povrće maks. 1 kg
- Meso maks. 2,5 kg

– Manje količine za zamrzavanje

Namirnice zamrzavajte u gornjoj ladici za zamrzavanje.

- Ako je moguće, namirnice za zamrzavanje stavite u stražnji dio ladice za zamrzavanje blizu stražnje stjenke kako bi se namirnice zamrznule do srži što je brže moguće.

– Umetanje maksimalne količine namirnica za zamrzavanje (pogledajte tipsku naljepnicu)

Namirnice raspodijelite u gornjoj ladici za zamrzavanje. U najdonju ladicu na kraju stavite već zamrznute namirnice.

- Ako je moguće, namirnice za zamrzavanje stavite u stražnji dio ladice za zamrzavanje blizu stražnje stjenke kako bi se namirnice zamrznule do srži što je brže moguće.

Brzo hlađenje napitaka

Za brzo hlađenje napitaka u uređaju za hlađenje uključite funkciju Brzo hlađenje ❄️.

Ukoliko želite ohladiti veću količinu napitaka ili ukoliko želite dodatno ohladiti napitke u zoni za zamrzavanje, tada u načinu za podešavanje ❄️ odaberite funkciju Party način rada 🎉.

Boce koje ste na brzo hlađenje stavili u zonu za zamrzavanje izvadite **najkasnije nakon jednog sata**. Boce se mogu rasprsnuti.

Priprava kockica leda

- Posudu za led napunite 3/4 vodom te posudu za led stavite na dno ladice zamrzivača.
- Ako se posuda za led zamrzne za dno, kako biste ju odlijepili koristite tup predmet, npr. držak žlice.

Savjet: Kockice leda se lagano vade iz posude kad ih kratko držite pod mlazom vode.

Pojašnjenja pojedinih postavki



U nastavku su opisane samo one postavke koje zahtijevaju daljnje pojašnjenje.



Dok ste u načinu za podešavanje , automatski se gase alarm za vrata i ostala upozorenja.



Party način rada

Funkcija Party način rada  preporučuje se kada želite brzo ohladiti ili zamrznuti veliku količinu svježe pohranjenih namirnica ili napitaka.

Savjet: Funkciju Party način rada  uključite oko 4 sata prije stavljanja namirnica i napitaka.

Kad je Party način rada uključen  automatski se uključuju funkcije DynaCool , Brzo hlađenje i Brzo zamrzavanje .

Party način rada  se ne može uključiti kad je dio za hlađenje isključen ili kad je Holiday način rada  uključen.

Funkcija Party način rada  automatski se isključuje nakon 24 sata. No funkciju Party način rada  možete u svakom trenutku ranije isključiti.

Holiday način rada

Funkcija Holiday način rada  preporučuje se kada primjerice tijekom godišnjeg odmora ne želite u potpunosti isključiti zonu za hlađenje ili želite da ona radi smanjenom snagom hlađenja.

Na početnom zaslonu se prikazuje uključen Holiday način rada .

Zona za hlađenje se pritom podešava na temperaturu od 15°C. Zona za hlađenje na taj način energetski štedljivo nastavlja raditi.

Zona za zamrzavanje ostaje uključena na prethodno podešenoj temperaturi.

Kod ove srednje temperature zone za hlađenje osjetljive namirnice ne mogu dugo zadržati svježinu. Potrošnja energije je manja nego u normalnom načinu rada.

Također neće doći do stvaranja neugodnog mirisa ili nakupljanja plijesni, kao što je to slučaj ukoliko je zona za hlađenje isključena, a vrata uređaja zatvorena.

 Zdravlje je ugroženo konzumacijom pokvarenih namirnica.

Ako je temperatura u zoni za hlađenje duže vrijeme iznad 4°C, rok trajanja i kvaliteta namirnica mogu biti narušeni.



Funkciju Holiday način rada  uvijek uključite samo na određeni period.

Tijekom tog perioda nije preporučeno u uređaju za hlađenje ostavljati namirnice koje su osjetljive na povišenu temperaturu, poput voća, povrća, ribe, mesa i mliječnih proizvoda.



Uključivanje funkcije zaključavanja /

Uključena funkcija zaključavanja  štiti od neželjenog isključivanja uređaja za hlađenje i do neželjenih promjena postavki od strane neovlaštenih osoba npr. djece.

Određivanje ostalih postavki

- U načinu za podešavanje  senzorskom tipkom < ili > odaberite simbol .

- Pritisnite *OK*.

Kad je funkcija zaključavanja  uključena pojavljuje se točka u gornjem kutu zaslona .

- Zatvorite vrata uređaja. Funkcija zaključavanja je tek tada uključena .

Kratkotrajno isključivanje funkcije zaključavanja /

Ako želite primjerice promijeniti temperaturu, funkcija zaključavanja se može kratkotrajno isključiti:

- Pritisnite *OK*.

Na zaslonu se prikazuje .

- Senzorsku tipku *OK* dodirnite na 6 sekundi.

Na zaslonu se prikazuje  (odabrana je zona za hlađenje).

- Odabranu temperaturnu zonu po potrebi promijenite senzorskim tipkama < i >.

- Pritisnite *OK*.

- Sada napravite željene postavke.

- Pritisnite *OK*.

Zatvaranjem vrata uređaja ponovo se uključuje funkcija zaključavanja .

Potpuno isključivanje funkcije zaključavanja /

- Pritisnite *OK*.

Na zaslonu se prikazuje .

- Senzorsku tipku *OK* dodirnite na 6 sekundi.

Na zaslonu se prikazuje  (odabrana je zona za hlađenje).

- Senzorskom tipkom < ili > odaberite simbol .

- Pritisnite *OK*.

- Senzorskom tipkom < ili > odaberite simbol .

- Pritisnite *OK*.

Kada je funkcija zaključavanja isključena na zaslonu se prikazuje .

Šabat način rada

Uređaj za hlađenje raspolaže Šabat načinom rada koji služi u svrhu podržavanja vjerskih običaja.

Na početnom zaslonu se prvo prikazuje uključen Šabat način rada .

Zaslon se isključuje nakon 3 sekunde.

Kad je uključen Šabat način rada  ne možete mijenjati postavke na svojem uređaju za hlađenje.

Pazite da su vrata uređaja dobro zatvorena, jer su optička i akustična upozorenja isključena.

Funkcija Šabat način rada  automatski se isključuje nakon 80 sati.

Kad je Šabat način rada  uključen, isključuje se:

- osvjetljenje unutrašnjosti kada su vrata otvorena
- svi zvučni i optički signali
- prikaz temperature
- aktivna WLAN veza



Sve ostale prethodno aktivirane funkcije ostaju aktivirane.

 Zdravlje je ugroženo konzumacijom pokvarenih namirnica.



Budući da se tijekom Šabat načina rada  ne prikazuje mogući nestanak električne energije, u određenim su okolnostima namirnice neko vrijeme izložene visokoj temperaturi. Na taj se način smanjuje trajnost namirnica.

Ako tijekom Šabat načina rada  dođe do nestanka električne energije, provjerite kvalitetu namirnica.

Uključivanje Šabat načina rada

- U načinu za podešavanje  senzorskom tipkom < ili > odaberite simbol .

- Pritisnite *OK*.

Kad je Šabat način rada  uključen pojavljuje se točka u gornjem kutu zaslona .

Zaslon se isključuje nakon 3 sekunde.



- Zatvorite vrata uređaja.

Isključivanje Šabat načina rada

- Dodirnite senzorsku tipku *OK*.

Na zaslonu se prikazuje .

- Pritisnite *OK*.



Kad je Šabat način rada  uključen pojavljuje se točka u gornjem kutu zaslona .

- Pritisnite *OK*.

Kad je Šabat način rada  isključen gasi se točka u gornjem kutu zaslona.

Promjena vremena do uključivanja alarma vrata

Možete podesiti koliko se brzo oglašava alarm vrata nakon otvaranja vrata uređaja.

- U načinu za podešavanje  senzorskom tipkom < ili > odaberite simbol .

- Pritisnite *OK*.

- Senzorskim tipkama < i > odaberite željeni vremenski period između 30 sekundi i 3 minute: 30 sekundi isključeno.

- Pritisnite *OK*.

Umrežavanje

Vaš uređaj za hlađenje je opremljen integriranim WLAN modulom. WLAN modul omogućuje mrežno povezivanje s kućnom mrežom i korištenje Miele aplikacije na mobilnom uređaju.

Nakon što se Vaš uređaj za hlađenje poveže putem WLAN mreže, veza će se automatski ponovno uspostaviti svaki put kada se isti ponovno uključi.

Osigurajte da je na mjestu postavljanja uređaja za hlađenje signal Vaše WLAN mreže dovoljne jačine.

Povezivanjem uređaja za hlađenje u Vašu WLAN mrežu povećava se potrošnja energije, čak i ako je uređaj za hlađenje isključen.

Pametne dodatne opcije putem Miele aplikacije*

Pomoću Miele aplikacije dobivate pristup brojnim pametnim dodatnim opcijama, uključujući:

- pozivanje informacija o statusu
- korištenje dodatnih korisnih funkcija
- Održavajte svoj uređaj za hlađenje na najnovijem stupnju razvoja tvrtke Miele putem ažuriranja softvera

Određivanje ostalih postavki

Više detalja o pametnim dodatnim opcijama pronaći ćete na Miele internetskoj stranici, u Apple App Store® ili na Google Play Store™.

* Dodatna digitalna ponuda tvrtke Miele & Cie. KG. Raspon funkcija može varirati ovisno o modelu i državi. Potreban je Vaš pristanak na opće uvjete i informacije o zaštiti podataka za Miele digitalne proizvode i usluge u Miele aplikaciji. Miele zadržava pravo promjene ili prekida digitalnih ponuda u bilo kojem trenutku.

Prvo umrežavanje

- Pritisnite *OK*.

Na zaslonu se prikazuje .

- Sensorskom tipkom < ili > odaberite simbol .



- Pritisnite *OK*.

- Sensorskom tipkom < ili > odaberite simbol .

- Pritisnite *OK*.

- Sensorskim tipkama < i > odaberite željenu metodu povezivanja (aplikacija ili WPS).

- Pritisnite *OK*.

- **Kako biste napustili način  za podešavanje**, sensorskom tipkom < ili > odaberite simbol .

- Pritisnite *OK*.

- Sensorskom tipkom < ili > odaberite simbol  i dodirnite *OK*.

Nakon uspješne prijave na zaslonu se prikazuje .

Ukoliko vezu nije bilo moguće uspostaviti, prikazuje se .

Ponovo pokrenite postupak.

Deaktiviranje WLAN veze

- Pritisnite *OK*.

Na zaslonu se prikazuje .

- Sensorskom tipkom < ili > odaberite simbol .

- Pritisnite *OK*.

- Sensorskom tipkom < ili > odaberite simbol .

- Pritisnite *OK*.

Kod deaktiviranog WLAN-a, na zaslonu se prikazuje simbol .

- **Kako biste napustili način  za podešavanje**, sensorskom tipkom < ili > odaberite simbol .

- Pritisnite *OK*.

- Sensorskom tipkom < ili > odaberite simbol  i dodirnite *OK*.

Aktiviranje WLAN veze

- Pritisnite *OK*.

Na zaslonu se prikazuje .



- Sensorskom tipkom < ili > odaberite simbol .



- Pritisnite *OK*.

- Sensorskom tipkom < ili > odaberite simbol .

- Pritisnite *OK*.

- Sensorskom tipkom < ili > odaberite simbol  i dodirnite *OK*.

Kod aktiviranog WLAN-a prikazuje se simbol  kao i točka na gornjem kutu zaslona .

- **Kako biste napustili način  za podešavanje**, sensorskom tipkom < ili > odaberite simbol .

Određivanje ostalih postavki

- Pritisnite *OK*.
- Sensorskom tipkom < ili > odaberite simbol ↩ i dodirnite *OK*.

Kada je WLAN veza aktivna, na zaslonu se prikazuje simbol 📶.

Resetiranje konfiguracije mreže

- Pritisnite *OK*.

Na zaslonu se prikazuje 🌡️.

- Sensorskom tipkom < ili > odaberite simbol ⚙️.
- Pritisnite *OK*.
- Sensorskom tipkom < ili > odaberite simbol @.
- Pritisnite *OK*.
- Sensorskom tipkom > odaberite simbol 📺.
- Pritisnite *OK*.
- Sensorskom tipkom > odaberite simbol X.
- Pritisnite *OK*.
- **Kako biste napustili način ⚙️ za podešavanje**, sensorskom tipkom < ili > odaberite simbol ↩.
- Pritisnite *OK*.
- Sensorskom tipkom < ili > odaberite simbol ↩ i dodirnite *OK*.

Sve izvršene postavke i unesene vrijednosti bit će resetirane.

Deaktivirana je WLAN veza, na zaslonu nestaje 📶.

Kada zbrinjavate svoj uređaj za hlađenje, prodajete ili pokrećete upotrebljavan uređaj za hlađenje, vratite konfiguraciju mreže na tvorničke postavke. Svi se osobni podaci uklanjaju s uređaja za hlađenje. Osim toga, prethodni vlasnik više ne može pristupiti uređaju za hlađenje.

Promjena glasnoće tonova upozorenja i signalnih tonova 🔔/🔔

Možete promijeniti glasnoću tonova upozorenja i signalnih tonova (npr. kod alarma vrata ili poruke o greški). Ili možete isključiti tonove upozorenja i signalne tonove, ako Vas smetaju.

- U načinu za podešavanje ⚙️ sensorskom tipkom < ili > odaberite simbol 🔔).
- Pritisnite *OK*.
- Sensorskim tipkama < i > odaberite željenu glasnoću zvuka upozorenja i signala.
- Pritisnite *OK*.

Kod isključenih tonova upozorenja i signalnih tonova prikazuje se 🔔.

Promjena svjetline zaslona 🌞

Svjetlinu zaslona možete prilagoditi u odnosu na svjetlost u prostoriji.

- U načinu za podešavanje ⚙️ sensorskom tipkom < ili > odaberite simbol 🌞.
- Pritisnite *OK*.
- Sensorskim tipkama < i > odaberite željenu svjetlinu zaslona.
- Pritisnite *OK*.

Određivanje ostalih postavki



Isključivanje prezentacije

Prezentacijski način rada  prodavaonici omogućava da predstavi uređaj za hlađenje bez uključenog hlađenja. Za privatnu uporabu ta postavka Vam nije potrebna.

Ako je tvornički uključen prezentacijski način rada, nakon uključivanja uređaja za hlađenje na zaslonu se prikazuje .

- Na upravljačkoj ploči dodirnite senzorsku tipku *OK*.



Na zaslonu se prvo prikazuje Miele, a potom početni zaslon.

- Pritisnite *OK*.
- U načinu za podešavanje  senzorskom tipkom < ili > odaberite simbol .
- Pritisnite *OK*.

Nakon što je prezentacijski način rada  isključen, uređaj za hlađenje se isključuje te se mora ponovno uključiti.

Resetiranje postavki na tvorničke postavke

Sve se postavke uređaja za hlađenje vraćaju na tvorničke postavke (postavke pogledajte u poglavlju „Opis uređaja“).

- U načinu za podešavanje  senzorskom tipkom < ili > odaberite simbol .
- Pritisnite *OK*.
- Senzorskom tipkom > odaberite simbol .
- Pritisnite *OK*.

Uređaj za hlađenje se isključuje te se mora ponovno uključiti.



Informacije

Na zaslonu se prikazuju podaci o uređaju (oznaka modela i tvornički broj).

Podatke o uređaju imajte pri ruci:

- za povezivanje uređaja za hlađenje u Vašu WLAN mrežu (pogledajte poglavlje „Određivanje ostalih postavki“, odlomak „Miele@home“) (ovisno o modelu).
- za slučaj javljanja kvara Miele servisu (pogledajte poglavlje „Servis“).
- za traženje podataka iz EPREL baze podataka (pogledajte poglavlje „Servis“).

Prikaz za izmjenu filtra za mirise

Nakon umetanja filtra za mirise (dodatni pribor) prvo morate aktivirati indikator zamjene filtra za mirise  u načinu za podešavanje .



Indikator zamjene filtra za mirise  na početnom zaslonu svakih Vas se 6 mjeseci podsjeća na to da morate zamijeniti filter za mirise (pogledajte poglavlje „Čišćenje i održavanje“, odlomak „Promjena filtra za mirise“).

Način rada za čišćenje

Način rada za čišćenje  olakšava čišćenje zone za hlađenje (pogledajte poglavlje „Čišćenje i održavanje“). Unutarnje osvjetljenje ostaje uključeno, iako je zona za hlađenje isključena. Akustički i optički signali su također isključeni.

Na početnom zaslonu se prikazuje uključen Način rada za čišćenje .

Određivanje ostalih postavki

Način rada za čišćenje  se mora nakon čišćenja isključiti. Ukoliko su vrata uređaja zatvorena duže od 10 minuta, Način rada za čišćenje  se automatski isključuje.

Čišćenje i održavanje

Ne uklanjajte tipsku naljepnicu u unutrašnjosti uređaja za hlađenje. Tipska naljepnica je potrebna ako se pojavi smetnja.

Pazite da u elektroniku ili rasvjetu ne dospije voda.

 Opasnost od štete uzrokovane prodiranjem vlage u uređaj. Para parnog čistača može oštetiti plastiku ili električne komponente. Za čišćenje uređaja za hlađenje ne upotrebljavajte parni čistač.

Odleđivanje

Zona za hlađenje i DailyFresh ladica

Zona za hlađenje i DailyFresh ladica automatski se odleđuju.

Zona za zamrzavanje

Uređaj za hlađenje je opremljen sustavom „NoFrost“, čime se zona za zamrzavanje automatski otapa.

Napomene za sredstva za čišćenje

U unutrašnjosti uređaja za hlađenje koristite samo sredstva za čišćenje i održavanje koja nisu štetna za namirnice.

Kako ne biste oštetili površine, za čišćenje **nemojte** upotrebljavati

- sredstva za čišćenje koja sadrže sodu, amonijak, kiseline ili klor
- sredstva za uklanjanje kamenca
- abrazivna sredstva za čišćenje (primjerice prašak za ribanje, mlijeko za ribanje, kamen za čišćenje)

- sredstva za čišćenje koja sadrže otapala
- sredstva za čišćenje plemenitog čelika
- sredstva za čišćenje perilica posuđa
- raspršivače za čišćenje pećnica
- sredstva za čišćenje stakla
- spužvice za ribanje i četke (primjerice spužvice za čišćenje lonaca)
- gumice za uklanjanje prljavštine
- oštre metalne strugalice

Za čišćenje preporučujemo čistu spužvicu, mlaku vodu i malo sredstva za pranje posuđa.

Priprema uređaja za hlađenje za čišćenje

Čišćenje samo zone za hlađenje:

Koristite način rada za čišćenje .

- Izvadite namirnice iz zone za hlađenje te zatim izvađene namirnice pohranite na hladno mjesto.
- Po potrebi izvadite sve uklonjive dijelove radi čišćenja.

Čišćenje zone za zamrzavanje/cjelokupnog hladnjaka:

- Isključite uređaj za hlađenje.

Na zaslonu se pojavljuje simbol  i hlađenje je isključeno.

- Izvadite namirnice iz zone za zamrzavanje/uređaja za hlađenje i zatim izvađene namirnice pohranite na hladno mjesto.
- Po potrebi izvadite sve uklonjive dijelove radi čišćenja.

Čišćenje unutrašnjosti uređaja

Uređaj za hlađenje čistite redovito, ali barem jednom mjesečno.

Ako nečistoće dulje stoje, u određenim se okolnostima zaprljanja više ne mogu ukloniti.

Površine se mogu obojiti ili promijeniti.

Nečistoće je najbolje odmah ukloniti.

- Očistite **unutrašnjost** s čistom spužvicom, mlakom vodom uz dodatak male količine deterdženta za ruke.
- Nakon čišćenja sve prebrišite čistom vodom i osušite krpom.
- Očistite žlijeb i otvor za odvod vode štapićem ili sličnim.
- Hladnjak još kratko vrijeme ostavite otvoren kako bi se dovoljno prozračio i kako biste izbjegli stvaranje neugodnih mirisa.

Ručno pranje ili pranje pribora u perilici posuđa

Dijelovi u nastavku čiste se **isključivo** ručno:

- ukrasne letvice nalik plemenitom čeliku
- površina za odlaganje s otiskom
- varijabilna polica za boce
- sve ladice i poklopce pretinaca (sadržani ovisno o modelu)
- kutija za sortiranje (dostupna kao dodatni pribor)

Sljedeći dijelovi **mogu se prati u perilici posuđa**:

 Šteta uzrokovana visokim temperaturama pranja posuđa.

Dijelovi uređaja za hlađenje mogu se oštetiti i primjerice deformirati pranjem u perilici posuđa pri temperaturi većoj od 55°C.

Za dijelove koji se mogu prati u perilici posuđa birajte isključivo programe pranja pri maksimalnoj temperaturi 55°C.

U kontaktu s prirodnim proizvodima u boji, primjerice mrkvom, rajčicom i kečapom, dijelovi od plastike u perilici posuđa mogu poprimiti boju. Ova promjena boje ne utječe na stabilnost dijelova.

- držač za boce, posuda za jaja, posuda za led
- police za odlaganje i police za boce u vratima uređaja (bez ukrasne letvice nalik plemenitom čeliku)
- Adapter za djeljivu površinu za odlaganje
- površine za odlaganje (bez letvica i bez otiska)
- držač za filter za mirise (dostupno kao dodatni pribor)

Vađenje i rastavljanje pribora u svrhu čišćenja

Rastavljanje police za odlaganje/police za boce

Uklonite ukrasnu letvicu u izgledu plemenitog čelika, prije nego što police za odlaganje/police za boce perete u perilici posuđa.

Čišćenje i održavanje

Kako biste uklonili ukrasnu letvicu, postupite kako slijedi:

- Položite police za odlaganje/policu za boce na radnu površinu.
- Letvicu povucite s jedne strane.
- Nakon čišćenja ponovno pričvrstite ukrasnu letvicu na police za odlaganje/policu za boce.

Izvlačenje površine za odlaganje

Prije čišćenja površina za odlaganje, uklonite ukrasnu letvicu. Pritom postupite kako slijedi:

- Površinu za odlaganje položite na radnu površinu na mekanu podlogu (primjerice kuhinjsku krpu).

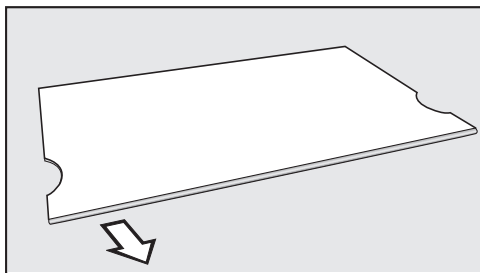

- Letvicu povucite s jedne strane.
- Nakon čišćenja ponovno pričvrstite ukrasnu letvicu na površinu za odlaganje.

Rastavljanje djeljive površine za odlaganje

Prije čišćenja površina za odlaganje, uklonite ukrasnu letvicu. Pritom postupite kako slijedi:

- Površinu za odlaganje položite na radnu površinu na mekanu podlogu (primjerice kuhinjsku krpu).
- Letvicu povucite s jedne strane.
- Oba adaptera lijevo i desno povucite sa ispuščenja za umetanje.

- Nakon čišćenja oba adaptera postavite na željenu visinu lijevo i desno na ispuščenja za umetanje.
- Ukrasnu letvicu ponovo postavite na površinu za odlaganje.

Vađenje ladicu iz zone za hlađenje

- Ladicu izvucite do pola.

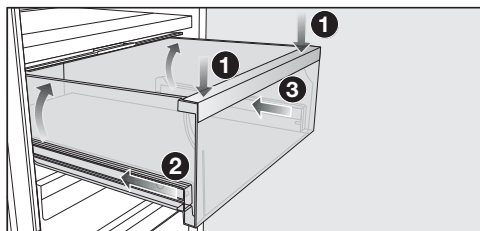

- Ladicu sprijeda pritisnite prema dolje **1** kako bi se ladica straga podigla. Ladicu držite pritisnutu prema dolje.
- Sada pažljivo gurnite lijevu **2** i potom desnu **3** vodilicu oko 2 cm.

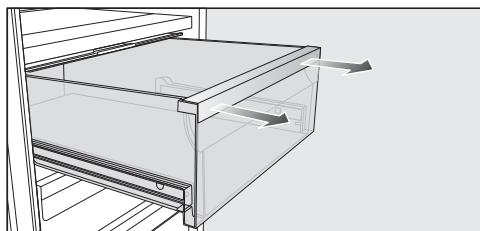

- Snažno objema rukama povucite ladicu prema naprijed.

Potom teleskopsku vodilicu gurnite natrag, kako biste izbjegli oštećenja.

Umetanje ladicu

- Ladicu položite na potpuno ugrane izvlačne vodilice.
- Ladicu gurnite u uređaj za hlađenje tako da se čujno uglati.

Uklanjanje poklopca pretinca

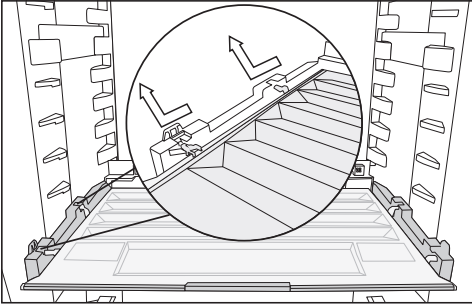

- Sprijeda podignite poklopac te ga iz-
vucite.
- Nakon pranja poklopac ponovno
umetnite.

Vađenje ladica i staklenih polica iz zone za zamrzavanje

- Izvadite ladicu te ju pri tome sprijeda
malo podignite.
- Povucite staklenu policu te ju pri tome
sprijeda malo podignite.

Umetanje staklenih polica i ladica u zonu za zamrzavanje

- Staklenu policu umetnite ukoso na
prihvatne vodilice.
- Spuštajući gurnite staklenu policu
unutra.
- Ladicu umetnite ukoso na prihvatne
vodilice.
- Spuštajući gurnite ladicu unutra.

Zamjena Active AirClean filtra (filtra za mirise)

Nove Active AirClean filtre možete na-
baviti u Miele servisu, specijaliziranim
trgovinama ili na Miele internetskoj
stranici.

- Izvucite držač prema gore od površine
za odlaganje.

Postavljeni filteri za miris ne smiju do-
dirivati stražnju stjenku hladnjaka, bu-
dući da vlaga na površini stjenke
hladnjaka može uzrokovati lijepljenje
filtra za tu površinu.

Postavite nove filtre duboko u držače
kako isti ne bi virili.

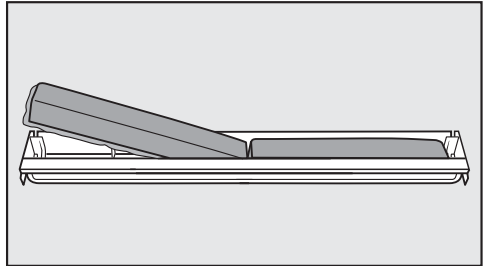

- Izvadite oba filtera za mirise i u držač
umetnite nove filtre s okvirom okrenu-
tim prema dolje.

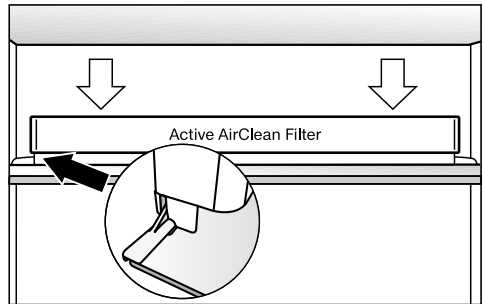

- Držač postavite na sredinu zaštitne
letvice neke od površina za odlaganje,
tako da uskoči u ležište.

Potvrđivanje izmjene Active AirClean filtra

- Pritisnite OK.

Isključuje se simbol  te se brojač re-
setira.

Čišćenje i održavanje

Čišćenje prednje strane i bočnih stijenki uređaja

Ako nečistoće dulje stoje, u određenim se okolnostima više ne mogu ukloniti. Površine se mogu obojiti ili promijeniti.

Nečistoće na prednjoj strani uređaja i bočnim stjenkama najbolje odmah uklonite.

Sve su površine osjetljive na ogrebotine i mogu promijeniti boju ako dođu u dodir s neprikladnim sredstvima za čišćenje.

Molimo pročitajte informacije u poglavlju „Napomene za sredstva za čišćenje“ koje se nalaze na početku ovog poglavlja.

- Površine očistite spužvicom, sredstvom za ručno pranje posuđa i toplom vodom. Za čišćenje možete upotrijebiti i čistu, vlažnu krpnu od mikrovlakana bez sredstava za čišćenje.
- Nakon čišćenja sve prebrišite čistom mokrom krpom i osušite mekanom krpom.

CleanSteel (edt/cs) – Prednja strana uređaja

 Šteta uzrokovana pogrešnim čišćenjem.

Površinski sloj je oštećen.

Površinu **nemojte tretirati sredstvom za čišćenje plemenitog čelika.**

Prednja strana uređaja oplemenjena je kvalitetnim površinskim slojem. Isti štiti od zaprljanja i olakšava čišćenje.

Čišćenje brtve na vratima

 Šteta uzrokovana pogrešnim čišćenjem.

Ako brtvu na vratima tretirate uljima ili mastima brtva vrata može postati porozna.



Brtvu na vratima ne tretirajte uljima ili masnoćom.

- Brtvu na vratima redovito čistite samo čistom vodom i zatim brtvu na vratima temeljito osušite krpom.

Čišćenje poprečnih otvora za prozračivanje i odzračivanje

- Poprečne otvore za prozračivanje i odzračivanje redovito čistite četkom za uklanjanje prašine ili usisavačem (upotrebljavajte primjerice usisni kist za Miele usisavač).

Nakon čišćenja

- Sve dijelove vratite u uređaj za hlađenje.
- Eventualno ponovo uključite uređaj za hlađenje.
- Po potrebi ponovno isključite način rada za čišćenje  zone za hlađenje.
- Na neko vrijeme uključite funkciju Brzo zamrzavanje , kako bi se zona za zamrzavanje brzo ohladila.
- Na neko vrijeme uključite funkciju Brzo hlađenje , kako bi se zona za hlađenje brzo ohladila.
- Stavite namirnice u zonu za hlađenje.
- Ladice zamrzivača s namirnicama gurnite u zonu za zamrzavanje čim je temperatura u zoni za zamrzavanje dovoljno niska.

- Isključite funkciju Brzo hlađenje ❄️ čim su namirnice ili napitci dovoljno hladni.
- Isključite funkciju Brzo zamrzavanje ❄️ kad je postignuta konstantna temperatura zamrzavanja od minimalno -18°C .
- Zatvorite vrata uređaja.

Rješavanje problema

Većinu smetnji i grešaka možete sami ukloniti. U mnogo slučajeva možete uštedjeti vrijeme i novac, jer nećete morati kontaktirati servis.

Na www.miele.hr/support/customer-assistance naći ćete dodatne informacije o tome kako sami riješiti probleme.







Do uklanjanja smetnji po mogućnosti ne otvarajte vrata uređaja za hlađenje tako da gubitak hladnoće bude što manji.

Opći problemi s uređajem za hlađenje













Problem	Uzrok i rješenje
Uređaj za hlađenje ne hladi.	Uređaj za hlađenje nije uključen. ■ Uključite uređaj za hlađenje.
	Utikač nije pravilno umetnut u utičnicu ili utikač uređaja nije pravilno umetnut u utičnicu uređaja. ■ Utaknite utikač u utičnicu, a utikač uređaja u utičnicu uređaja.
	Osigurač kućne instalacije je isključen. Moguće je da su uređaj za hlađenje, kućni napon ili neki drugi uređaj neispravni. ■ Pozovite električara ili servis.
Kompresor stalno radi.	To nije greška. Kako biste štedjeli energiju, kompresor hladi slabijom intenzitetom kada je potreba za hlađenjem smanjena. Time produljujete trajnost kompresora.
Kompresor se uključuje sve češće i na duže vrijeme, temperatura u uređaju za hlađenje je preniska.	Vrata uređaja su se često otvarala. Ili je pohranjena velika količina namjernica. ■ Vrata uređaja otvarajte samo po potrebi i što je kraće moguće.
	Vrata uređaja ne zatvaraju se potpuno. Temperatura u uređaju za hlađenje pada. ■ Provjerite dosjed vrata uređaja i po potrebi namjestite vrata uređaja pomoću vijaka u šarkama vrata.
	Vrata uređaja nisu ispravno zatvorena. Ako se već formirao deblji sloj leda, snaga hlađenja se smanjuje čime se povećava potrošnja energije. ■ Uvijek zatvorite vrata uređaja do kraja.

Problem	Uzrok i rješenje
	<ul style="list-style-type: none"> ■ Po potrebi odledite uređaj za hlađenje i očistite. <p>Temperatura okoline je previsoka. Što je temperatura okoline viša, to kompresor duže radi.</p> <ul style="list-style-type: none"> ■ Pridržavajte se napomena u poglavlju „Ugradnja“, odlomak „Mjesto postavljanja“. <p>Poprečni otvori za prozračivanje i odzračivanje su blokirani ili začepljeni prašinom.</p> <ul style="list-style-type: none"> ■ Poprečne otvore za prozračivanje i odzračivanje ne možete blokirati. ■ Poprečne otvore za prozračivanje i odzračivanje redovito čistite od prašine. <p>Kod ugradbenih uređaja: Uređaj za hlađenje nije pravilno ugrađen u nišu.</p> <ul style="list-style-type: none"> ■ Uređaj za hlađenje ugradite u skladu s naputcima iz uputa za ugradnju.
<p>Temperatura u hladnjaku je preniska.</p>	<p>U hladnjaku je namještena preniska temperatura.</p> <ul style="list-style-type: none"> ■ Korigirajte postavku temperature. <p>Odjednom je zamrznuta veća količina namirnica.</p> <ul style="list-style-type: none"> ■ Pridržavajte se napomena u poglavlju „Rukovanje“, odlomak „Zamrzavanje i pohrana svježih namirnica“. <p>Funkcija Brzo hlađenje ❄️ je još uključena.</p> <ul style="list-style-type: none"> ■ Za uštedu energije sami prijevremeno isključite funkciju Brzo hlađenje ❄️. <p>Funkcija Brzo zamrzavanje ❄️ je još uključena.</p> <ul style="list-style-type: none"> ■ Za uštedu energije sami prijevremeno isključite funkciju Brzo zamrzavanje ❄️.
<p>Temperatura u uređaju za hlađenje je previsoka. Zamrznute namirnice (ovisno o modelu) mogu se odlediti.</p>	<p>To nije greška. Podešena temperatura je previsoka.</p> <ul style="list-style-type: none"> ■ Korigirajte postavku temperature. ■ Temperaturu još jednom provjerite za 24 sata. <p>Prekoračena je temperatura okoline na koju je uređaj za hlađenje podešen. Kompresor se rjeđe uključuje kad je temperatura okoline niska. Temperatura u uređaju za hlađenje raste.</p> <ul style="list-style-type: none"> ■ Pročitajte napomene u poglavlju „Ugradnja“, odlomak „Mjesto postavljanja“. ■ Povećajte temperaturu okoline.





Rješavanje problema





Problem	Uzrok i rješenje
Uređaj za hlađenje je zamrznut ili se u unutar-njem prostoru uređaja za hlađenje stvara kondenzacijska voda. Vrata uređaja se možda ne zatvaraju ispravno.	Brтва vrata ispala je iz utora. ■ Provjerite je li brtva vrata dobro pozicionirana u utoru.
	Brтва vrata je oštećena. ■ Provjerite je li brtva vrata oštećena.
Oštećena je brtva vrata ili ju se potrebno izmijeniti.	Brтва vrata može se izmijeniti bez alata. ■ Promijenite brtvu vrata. Brtvu možete kupiti u specijaliziranoj trgovini ili u servisu.
Namirnice su zamrznute za površinu.	Prilikom pohrane pakirane namirnica nije bilo suho. ■ Zamrznutu namirnicu odvojite pomoću tupog predmeta, primjerice drškom žlice.
Zvučni signal upozorenja se ne oglašava iako su vrata uređaja već neko vrijeme otvorena.	To nije greška. U načinu za podešavanje je isključen signal upozorenja. Ukoliko želite ponovo uključiti zvučni signal: ■ Pritisnite <i>OK</i> . Na zaslonu se prikazuje  . ■ Senzorskom tipkom < ili > odaberite simbol  . ■ Pritisnite <i>OK</i> . ■ Senzorskom tipkom < ili > odaberite simbol  . ■ Pritisnite <i>OK</i> . ■ Senzorskim tipkama < i > odaberite željenu glasnoću zvuka upozorenja i signala. ■ Pritisnite <i>OK</i> . Kod uključenih tonova upozorenja i signalnih tonova prikazuje se  .

Poruke na zaslonu



Poruka	Uzrok i rješenje
Na zaslonu svijetli  , uređaj za hlađenje nema snagu hlađenja, ali je funkcionalno rukovanje uređajem kao i unutarnje osvjetljenje.	<p>Uključen je prezentacijski način rada.</p> <ul style="list-style-type: none"> ■ Pritisnite <i>OK</i>. <p>Na zaslonu se prvo prikazuje Miele, a potom početni zaslon.</p> <ul style="list-style-type: none"> ■ Pritisnite <i>OK</i>. ■ U načinu za podešavanje  senzorskom tipkom < ili > odaberite simbol . ■ Pritisnite <i>OK</i>. <p>Nakon što je prezentacijski način rada  isključen, uređaj za hlađenje se isključuje te se mora ponovno uključiti.</p>
Na zaslonu svijetli  , hladnjakom se ne može upravljati.	<p>Još je uključena funkcija čišćenja.</p> <ul style="list-style-type: none"> ■ Isključite funkciju čišćenja na način da na upravljačkoj ploči dodirnete senzorsku tipku <i>OK</i>. <p>Na zaslonu se prikazuje .</p> <ul style="list-style-type: none"> ■ Pritisnite <i>OK</i>. <p>Kad je način rada za čišćenje  isključen gasi se točka u gornjem kutu zaslona.</p> <ul style="list-style-type: none"> ■ Senzorskom tipkom < ili > odaberite simbol  i dodirnite <i>OK</i>. <p>Uređaj za hlađenje ponovo počinje hladiti.</p>
Na zaslonu se ništa ne prikazuje. Zaslon je crn.	<p>Šabat način rada  je uključen: unutarnje osvjetljenje je isključeno, uređaj za hlađenje radi.</p> <ul style="list-style-type: none"> ■ Pritisnite <i>OK</i>. <p>Na zaslonu se prikazuje .</p> <ul style="list-style-type: none"> ■ Pritisnite <i>OK</i>. <p>Kad je Šabat način rada  uključen pojavljuje se točka u gornjem kutu zaslona .</p> <ul style="list-style-type: none"> ■ Pritisnite <i>OK</i>. <p>Kad je Šabat način rada  isključen gasi se točka u gornjem kutu zaslona.</p>
Na zaslonu svijetli simbol  , uređajem za hlađenje se ne može upravljati.	<p>Uključena je funkcija zaključavanja.</p> <ul style="list-style-type: none"> ■ Nakratko otključajte uređaj za hlađenje ili potpuno isključite funkciju zaključavanja.





Rješavanje problema

Poruka	Uzrok i rješenje
Na početnom zaslonu svijetli simbol , dodatno se oglašava zvučni signal.	Indikator za izmjenu filtra za mirise  podsjeća Vas na to da se mora promijeniti filter za mirise. ■ Zamijenite filter za mirise u držaču (pogledajte poglavlje „Čišćenje i održavanje“, odlomak „Zamjena filtra za mirise“ (dodatni pribor)) te zamjenu filtra za mirise potvrdite senzorskom tipkom <i>OK</i> . Na početnom se zaslonu isključuje simbol  .
Na odgovarajućem prikazu temperature svijetli , dodatno se oglašava zvučni signal upozorenja i pulsira osvjetljenje unutrašnjosti.	Aktiviran je alarm vrata . ■ Pritisnite <i>OK</i> . Prestaje zvučni signal upozorenja, isključuje se simbol  i osvjetljenje unutrašnjosti ponovno konstantno svijetli. ■ Zatvorite odgovarajuća vrata uređaja.

Poruka	Uzrok i rješenje
<p>Indikator temperature u zoni za zamrzavanje svijetli  , te se dodatno oglašava zvučni signal.</p>	<p>Aktivirao se alarm temperature, zona za zamrzavanje je ovisno o podešenoj temperaturi pretopla ili prehladna.</p> <p>Razlozi mogu primjerice biti sljedeći:</p> <ul style="list-style-type: none"> – Vrata uređaja su se često otvarala. – Zamrznuta je veća količina namirnica, a nije uključena funkcija Brzo zamrzavanje. – Period nestanka mrežnog napona (nestanak struje) je dulje trajao. – Uređaj za hlađenje je u kvaru. <p>■ Pritisnite <i>OK</i>.</p> <p>Potvrđena je obavijest o upozorenju:   i zvučni signal se gase.</p> <p>Na zaslonu se u trajanju oko 1 minute trepereći prikazuje najtoplija temperatura zone za zamrzavanje. Potom se prikaz temperature mijenja na aktualnu temperaturu u zoni za zamrzavanje.</p> <p>Trepereći prikaz temperature možete prijevremeno napustiti:</p> <p>■ Pritisnite <i>OK</i>.</p> <p>Gasi se prikaz najtoplije temperature. Nakon toga se na prikazu temperature ponovno pojavljuje stvarna trenutna temperatura u zoni za zamrzavanje.</p> <p>■ Uklonite uzrok alarma.</p> <p>■ Ovisno o temperaturi provjerite jesu li se namirnice počele otapati ili su se već otopile. Ako se to dogodi, pripremite namirnice (skuhajte ili ispecite) prije no što ih ponovno zamrznete.</p>

Rješavanje problema

Poruka	Uzrok i rješenje
<p>Za zaslonu svijetli  i dodatno se oglašava zvučni signal upozorenja.</p>	<p>Prikazuje se prekid mrežnog napajanja: temperatura u zoni za zamrzavanje je u međuvremenu zbog prekida mrežnog napajanja ili nestanka električne energije posljednjih dana ili sati previše porasla.</p> <ul style="list-style-type: none">■ Pritisnite <i>OK</i>. <p>Potvrđena je poruka o greški:  i zvučni signal se gase.</p> <p>Na prikazu temperature zone za zamrzavanje, u trajanju oko 1 minute, trepereći se prikazuje najtoplija temperatura zone zamrzavanja. Potom se prikaz temperature mijenja na aktualnu temperaturu u zoni za zamrzavanje.</p> <p>Trepereći prikaz temperature možete prijevremeno napustiti:</p> <ul style="list-style-type: none">■ Pritisnite <i>OK</i>. <p>Gasi se prikaz najtoplije temperature. Nakon toga se na prikazu temperature ponovno pojavljuje stvarna trenutna temperatura u zoni za zamrzavanje. Uređaj za hlađenje dalje radi na temperaturi koja je zadnja podešena.</p> <ul style="list-style-type: none">■ Uklonite uzrok alarma.■ Ovisno o temperaturi provjerite namirnice, jesu li se možda otopile. Ako se to dogodi, pripremite namirnice (skuhajte ili ispecite) prije no što ih ponovno zamrznete.





Poruka	Uzrok i rješenje
<p>Na zaslonu svijetli , eventualno se prikazuje oznaka greške F s brojkama. Dodatno se javlja zvučni signal upozorenja.</p>	<p>U pitanju je kvar.</p> <ul style="list-style-type: none"> ■ Signal upozorenja isključite na način da dodirnete <i>OK</i>. ■ Nazovite servis. <p>Za prijavu greške, trebat će Vam pored prikazanog kôda greške i oznaka modela te tvornički broj Vašeg uređaja za hlađenje. Ove informacije  se mogu izravno prikazati:</p> <ul style="list-style-type: none"> ■ Pritisnite <i>OK</i>. <p>Na zaslonu se prikazuju potrebni podaci o uređaju.</p> <ul style="list-style-type: none"> ■ Pritisnite <i>OK</i>. ■ Kako biste isključili uređaj za hlađenje senzorskom tipkom < ili > odaberite simbol . ■ Kako biste napustili prikaz informacija, senzorskom tipkom < ili > odaberite simbol . ■ Pritisnite <i>OK</i>. <p>Prikazuje se greška uređaja: ovaj prikaz uvijek ima prednost te odmah otkazuje bilo koju postavku koju trenutno preuzimate.</p> <p>Greška uređaja prikazuje se ispred postojećeg alarma vrata i/ili alarma temperature.</p>

Osvjetljenje unutrašnjosti

 Električni udar uzrokovan izloženim dijelovima koji provode struju. Uklanjanjem pokrova sijalica možete doći u dodir s dijelovima koji provode struju. Ne uklanjajte pokrove sijalica. Samo servis smije popravljati i mijenjati LED rasvjetu.

 Postoji opasnost od ozljeđivanja LED rasvjetom. Rasvjeta odgovara rizičnoj grupi RG 2. Ako je pokrov potrgan, možete ozlijediti oči. Ako je pokrov rasvjete potrgan iz neposredne blizine ne promatrajte rasvjetu optičkim instrumentima (povećalom ili sličnim).

Rješavanje problema

Problem	Uzrok i rješenje
Unutarnje osvjtljenje ne radi.	Uređaj za hlađenje nije uključen. ■ Uključite uređaj za hlađenje.
	Uključen je Šabat način rada  : zaslon je crn, uređaj za hlađenje radi. ■ Pritisnite <i>OK</i> . Na zaslonu se prikazuje  . ■ Pritisnite <i>OK</i> .
	Kad je Šabat način rada  uključen pojavljuje se točka u gornjem kutu zaslona  . ■ Pritisnite <i>OK</i> .
	Kad je Šabat način rada  isključen gasi se točka u gornjem kutu zaslona. Unutarnje osvjtljenje automatski se gasi zbog pregrijavanja ako su vrata uređaja bila otvorena oko 15 minuta. Ako navedeno nije uzrok, radi se o smetnji. ■ Nazovite servis.
Osvjetljenje unutrašnjosti pulsira.	To nije greška. Aktiviran je alarm vrata.

Uzroci zvukova

Uređaj za hlađenje tijekom rada proizvodi različite zvukove pri radu. Pri nižoj snazi hlađenja uređaj za hlađenje radi energetski štedljivo ali duže. Glasnoća je smanjena. Pri jačoj snazi hlađenja namirnice se brže hlade. Glasnoća je pojačana.

Rješavanje problema

Normalni zvukovi	Što uzrokuje zvukove?
Cičanje	Sredstvo za hlađenje se ubrizgava u rashladni krug.
Brborenje, žuborenje, zujanje	Sredstvo za hlađenje koje teče kroz cijevi.
Zujanje	Uređaj za hlađenje hladi.
Kliktanje	Termostat uključuje ili isključuje kompresor.
Zujanje, cičanje	Ventilator radi. Automatski otvarač vrata (ovisno o modelu) otvara ili zatvara vrata uređaja.
Krckanje	Materijal unutar uređaja za hlađenje se širi.
Škripanje	Ventili ili poklopci su aktivni.
Šuštanje (uređaji sa spremnikom za vodu)	Voda se pumpa iz spremnika za vodu.
Škripanje (uređaji za hlađenje s amortizerom za vrata)	Vrata uređaja s amortizerom za vrata se otvaraju ili zatvaraju.
Imajte na umu da se u rashladnom krugu ne mogu spriječiti zvukovi kompresora i protoka.	

Rješavanje problema

Šumovi	Uzrok i rješenje
Vibriranje, klopotanje, zveckanje	Hladnjak nije postavljen ravno. Uređaj za hlađenje izravnajte pomoću libele. Upotrijebite podesive navojne nožice (ovisno o modelu) ispod uređaja. Za ugradbene uređaje: Od niše za ugradnju 140 cm: umetnite priložene šipke za stabilizaciju na donju stranu dna uređaja.
	Hladnjak dodiruje drugi namještaj ili uređaje. Odmaknite uređaj za hlađenje.
	Ladice, košare ili površine za odlaganje se pomiču ili zapinju. Provjerite dijelove koji se mogu izvaditi i ponovno ih umetnite.
	Boce ili posude se dodiruju. Boce ili posude malo razmaknite.
	Transportni držač za kabel (ovisno o modelu) još se nalazi na stražnjoj strani uređaja. Uklonite transportni držač za kabel.

Informacije za samostalno uklanjanje grešaka te o Miele rezervnim dijelovima naći ćete na www.miele.com/servis.

Kontakt u slučaju smetnji

U slučaju problema koje ne možete sami riješiti obratite se primjerice svojem Miele zastupniku ili Miele servisu.

Miele servisnu službu možete rezervirati online na www.miele.com/servis.

Podatke o kontaktu Miele servisa naći ćete na zadnjoj stranici ovog dokumenta.

Servisu je potrebna oznaka modela i tvornički broj (fabr./SN/br.). Oba podatka naći ćete na tipskoj naljepnici koja se nalazi u unutrašnjosti uređaja za hlađenje ili ovisno o modelu u načinu podešavanja pod Informacije **i**.

EPREL baza podataka

Od 1. ožujka 2021. sve će se informacije o oznaci potrošnje energije i zahtjevima vezanim za ekološki dizajn pronaći u europskoj bazi podataka proizvođa (EPREL). Baza podataka proizvođa dostupna je na <https://eprel.ec.europa.eu/>. Ovdje će Vas tražiti da unesete oznaku modela.

Oznaku modela naći ćete na tipskoj naljepnici koja se nalazi u unutrašnjosti uređaja za hlađenje ili ovisno o modelu u načinu podešavanja pod Informacije **i**.

Miele			
XXXXXX		Nr. XX/XXXXXXXXXX.	
<small>WEINTEMPERSCHRAUKUNTERSCHMIDDELL MULTITEMPERATURE WINE STORAGE CABINET UNDERWORKTOP ARMOIRE DE MISE EN TEMP. DES VINS MOD. ENCASTRABLE SOUS PLAN ARMARIO P. ACONDICIONAM.TO. VINGOSMODEN POTREBAJO ENCOMERA BIRNIAVITTEMPERATURABUSKAP</small>			
<small>Reise/Class Classe/Classe SN-ST</small>	<small>Ap-Type/AP-Type AP-Type/AP-Tipo</small>	<small>Brutto/Netto/Gross Capacity Volume Bruto/Capacità Bruta</small>	<small>Gefrieremögegen/Freezing Capacity Pouvoir de Congel/Capac. Congeladora</small>
<small>Nutzenhall Net.Capacity Volume U e Capac. Util</small>	<small>Ges / K / G / WEIN / KALT Tot / R / F / WINE / CHILL Tot / R / F / WINE / CHILL</small>	R600a: XXg	

Jamstvo

Trajanje jamstva je 2 godine.

Ostale informacije naći ćete u priloženim uvjetima jamstva.

Informacije

Izjava o sukladnosti

Miele izjavljuje da je ovaj kombinirani uređaj za hlađenje u skladu s direktivom 2014/53/EU.

Čitav tekst EU izjave o sukladnosti dostupan je na jednoj od sljedećih internetskih adresa:

- Proizvodi, Preuzimanje, na www.miele.hr
- Servis, Traženje informacija, Upute za uporabu, na <https://miele.hr/upute> navođenjem naziva proizvoda ili tvorničkog broja uređaja

Frekvencija WLAN modula	2,4000 GHz – 2,4835 GHz
-------------------------	-------------------------

Maksimalna snaga odašiljanja WLAN modula	< 100 mW
--	----------

Autorska prava i licence

Za rukovanje i upravljanje komunikacijskim modulom Miele koristi svoj ili softver drugog proizvođača, koji ne spada pod takozvanu Open Source licencu. Autorska prava ovog softvera/komponenti softvera su zaštićena. Poštujte i pridržavajte se autorskih ovlaštenja tvrtke Miele i drugih.

Nadalje, komunikacijski modul integriran u uređaj sadrži komponente softvera, koje se prosljeđuju pod Open Source uvjetima. Sadržane Open Source komponente uz pripadajuća pravima zaštićena autorska prava, kopije pojedinih važećih uvjeta licenci kao i eventualne ostale informacije možete pozvati lokalno sa IP preko internet pretraživača ([http\[s\]://<ip adresa>/Licenses](http[s]://<ip adresa>/Licenses)). Ondje iskazano reguliranje jamstva i garancije Open Source uvjeta licenci vrijedi samo u odnosu s pojedinim vlasnicima prava.

Miele trgovina i servis d.o.o.
Buzinski prilaz 32
10 010 Zagreb
Telefon: 01 6689 000
Faks: 01 6689 090
Servis: 01 6689 010
E-mail: info@miele.hr
www.miele.hr

Njemačka
Miele & Cie. KG
Carl-Miele-Straße 29
33332 Gütersloh

KFN 4796 ...

hr-HR

M.-Nr. 12 896 970 / 02 / 002