

Uputstvo za upotrebu Aparat za kafu



Obavezno pročitajte uputstvo za upotrebu pre postavljanja - instalacije - puštanja u rad. Na taj način ćete zaštititi sebe i izbeći oštećenja na uređaju.

Vaš doprinos zaštiti životne sredine

Odlaganje ambalaže

Ambalaža služi za rukovanje i štiti uređaj od oštećenja tokom transporta. Ambalažni materijali su odabrani sa stanovišta ekološke kompatibilnosti i tehnike odlaganja otpada i generalno se mogu reciklirati.

Recikliranjem ambalaže štede se sirovine. Koristite mesta za sakupljanje reciklabilnih materijala i opcije povrata za specifične materijale.

Preporučujemo da sačuvate ambalažu za potrebe transporta.

Ušteda energije

Pomoću sledećih saveta možete da uštedite energiju i novac, kao i da čuvate životnu sredinu:

- Pokrenite „Eco mod“ na aparatu za kafu (fabrički podešen).
- Ako promenite fabrička podešavanja za „Tajmer“, potrošnja energije aparata za kafu može da se poveća.

Na displeju se pojavi poruka: Ovo podešavanje utiče na veću potrošnju energije.

- Ukoliko ne koristite aparat za kafu, isključite ga tasterom za uključivanje/isključivanje ☰.
- Promenite podešavanje tajmera „Isključenje posle“ na 15 minuta. Aparat za kafu se onda isključuje 15 minuta nakon poslednje pripreme napitka ili dodirivanja nekog senzorskog tastera.

Odlaganje starog uređaja

Električni i elektronski uređaji sadrže različite vredne materijale. Oni sadrže i određene supstance, smeše i komponente koje su bile neophodne za njihovo funkcionisanje i bezbednost. U kućnom otpadu, kao i prilikom nestručnog tretmana, one mogu imati štetan uticaj na ljudsko zdravlje i životnu sredinu. Zato nikada ne odlažite Vaš stari uređaj u kućni otpad.



Umesto toga koristite zvanična, uređena mesta za besplatno sakupljanje i preuzimanje, kao i recikliranje električnih i elektronskih uređaja u opštini, kod prodavaca ili firme Miele. Vi ste po zakonu lično odgovorni za brisanje eventualnih ličnih podataka na starom uređaju koji se odlaže. Zakonski ste u obavezi da uklonite iskorišćene baterije i akumulatore, kao i lampe, koji se mogu ukloniti bez uništavanja. Odnosite ih na odgovarajuće mesto za sakupljanje otpada gde se mogu besplatno odložiti. Pobrinite se da Vaš stari uređaj do uklanjanja čuvate tako da bude osiguran od pristupa dece.

Vaš doprinos zaštiti životne sredine	2
Ušteda energije.....	2
Sigurnosna uputstva i upozorenja	6
Opis uređaja	13
Elementi za rukovanje i indikatori	14
Princip rukovanja	15
Prvo puštanje u rad	16
Tvrdoća vode	18
Punjenje rezervoara za vodu	19
Punjenje posude za kafu u zrnju	20
Uključivanje i isključivanje	21
Priprema za duže odsustvo	21
Podešavanje centralnog izlaznog otvora	22
Pripremanje napitaka	23
Kafa.....	23
Detaljno o napicima od kafe	23
Mleko i alternativni mlečni proizvodi.....	23
Upotreba mleka iz kartonske ambalaže za mleko ili drugog prodajnog pakovanja.....	24
Pripremanje napitka od kafe	25
Prekid pripremanja.....	25
Dve porcije (senzorski taster ).....	25
Posuda za kafu	25
Pripremanje napitaka od mlevene kafe.....	26
Pripremanje vruće vode (CM 5410, CM 5510, CM 5710).....	27
Stepen mlevenja	28
Prepoznavanje odgovarajućeg stepena mlevenja	28
Regulisanje stepena mlevenja	28
Količina za mlevenje, temperatura kuvanja i prethodno poparivanje	29
Količina mlevene kafe	29
Temperatura kuvanja za napitke od kafe	29
Prethodno poparivanje mlevene kafe	29
Količina napitka	30
Profili	32
Profili	32
Pravljenje profila	32

Sadržaj

Promena napitaka jednog profila.....	32
Pripremanje napitaka iz profila	32
Promena imena.....	32
Brisanje profila	33
Podešavanje promene profila (Promena profila).....	33
Podešavanja	34
Prikaz i promena Podešavanja`	34
Jezik	34
Tajmer: Isključivanje nakon	34
Eco-mod	34
Info (Prikaz informacija)	34
Blokada uključivanja 	34
Tvrdoća vode	34
Osvetljenost displeja	34
Jačina zvuka	34
Fabrička podešavanja.....	35
Demo program (prodajno mesto)	35
Čišćenje i održavanje	36
Pregled intervala čišćenja.....	36
Ručno ili čišćenje u mašini za pranje sudova.....	37
Neadekvatna sredstva za čišćenje.....	38
Posuda za ceđenje, posuda za talog od kafe i rešetka za ceđenje	38
Čišćenje posude za vodu.....	39
Čišćenje filtera rezervoara za vodu	39
Centralni dispencer	40
Cev za mleko	41
Čišćenje posude za kafu u zrnju i otvora za mlevenu kafu.....	41
Čišćenje kućišta.....	42
Aktiviranje menija Održavanje	42
Ispiranje uređaja	42
Ispiranje cevi za mleko.....	42
Odmašćivanje jedinice za kuvanje	43
Odstranjivanje kamenca iz uređaja	46
Šta treba uraditi ako	48
Poruke na displeju	48
Nezadovoljavajući rezultati kod aparata za kafu.....	51
Nezadovoljavajući učinak	58
Transportovanje.....	60
Pokretanje postupka isparavanja aparata za kafu	60
Bezbedno upakovati aparat za kafu	60

Servis i garancija	61
Kontakt za prijavu smetnji	61
Garancija.....	61
Pribor	62
Električni priključak	63
Uputstva za postavljanje	64
Dimenzije uređaja	65
Tehnički podaci	66

Sigurnosna uputstva i upozorenja

Ovaj aparat za kafu odgovara propisanim sigurnosnim odredbama. Neadekvatna upotreba međutim može da dovede do povreda kod osoba i oštećenja stvari.

Pažljivo pročitajte uputstvo za upotrebu pre nego što aparat za kafu pustite u rad. Ono sadrži važna uputstva za postavljanje, bezbednost, upotrebu i održavanje uređaja. Na taj način ćete zaštititi sebe i sprečiti oštećenja na aparatu za kafu.

U skladu sa standardom IEC 60335-1, Miele izričito nalaže da se obavezno pročitaju i slede poglavlje o postavljanju i priključivanju aparata za kafu, kao i sigurnosna uputstva i upozorenja.

Firma Miele ne može da bude odgovorna za oštećenja koja su nastala zbog nepoštovanja ovih uputstava.

Sačuvajte ovo uputstvo za upotrebu i prosledite ga eventualnom sledećem vlasniku ovog uređaja.

Namenska upotreba

- ▶ Ovaj aparat za kafu je namenjen za upotrebu u privatnom domaćinstvu.
- ▶ Aparat za kafu nije predviđen za upotrebu na otvorenom prostoru.
- ▶ Ovaj aparat za kafu sme da se upotrebljava isključivo na nadmorskoj visini ispod 2.000 m.
- ▶ Koristite aparat za kafu isključivo u okruženju koje nalikuje domaćinstvu za pripremanje napitaka od kafe, kao što su espresso, kapučino, late makijato i sl. Svi ostali načini upotrebe nisu dozvoljeni.
- ▶ Osobe, koje zbog svog fizičkog, čulnog ili duševnog stanja ili zbog svog neiskustva ili neznanja nisu u stanju da bezbedno rukuju aparatom za kafu, treba nadzirati prilikom rukovanja njime. Ove osobe smeju da koriste aparat za kafu bez nadzora samo ako im je objašnjeno kako mogu bezbedno da rukuju njime. One moraju da prepoznaju i razumeju moguće opasnosti koje mogu da nastanu usled pogrešnog rukovanja.

Deca u domaćinstvu

 Postoji opasnost od opekotina i vruće pare na ispusnim otvorima.

Dečija koža reaguje osetljivije na visoke temperature nego koža odraslih osoba.

Sprečite decu da dodiruju vruće delove aparata za kafu ili da stave delove tela ispod ispusnih otvora.

- ▶ Postavite aparat za kafu van domašaja dece.
- ▶ Decu koja imaju manje od 8 godina ne smete da puštate blizu aparata za kafu i priključnog provodnika.
- ▶ Deca koja imaju više od 8 godina smeju da koriste aparat za kafu bez nadzora, samo ako im je objašnjeno kako mogu bezbedno da rukuju ovim aparatom. Deca koja imaju više od 8 godina moraju biti u stanju da prepoznaju moguće opasnosti zbog pogrešnog rukovanja.
- ▶ Nadgledajte decu koja se zadržavaju u blizini aparata za kafu. Ne dozvolite deci da se igraju ovim uređajem.
- ▶ Deca ne smeju da čiste aparat za kafu, osim ako imaju 8 godina ili su stariji i ukoliko su pod nadzorom.

Sigurnosna uputstva i upozorenja

- ▶ Imajte na umu da espresso i kafa nisu napici za decu.
- ▶ Opasnost od gušenja. Prilikom igre deca bi mogla da se obmotaju materijalom za pakovanje (npr. folijom) ili da ga stave preko glave i da se uguše. Čuvajte materijal za pakovanje van domašaja dece.

Tehnička bezbednost

- ▶ Oštećenja na aparatu za kafu bi mogla da ugroze Vašu bezbednost. Pre postavljanja aparata za kafu prekontrolišite da li na njemu ima vidljivih oštećenja. Oštećeni uređaj ni u kom slučaju ne puštajte u rad.
- ▶ Pre priključivanja aparata za kafu obavezno uporedite podatke o priključku (napon i frekvencija) na natpisnoj pločici sa oznakom tipa sa podacima za električnu mrežu. Ovi podaci moraju obavezno da se podudaraju kako ne bi došlo do oštećenja na uređaju. U slučaju nedoumice raspitajte se kod svog električara.
- ▶ Za električnu bezbednost aparata za kafu se garantuje samo ako je on priključen na propisno instaliran sistem sa zaštitnim vodom. Veoma je važno da postoji ovaj osnovni preduslov za bezbednost. U slučaju nedoumice Vaše kućne instalacije treba da prekontroliše kvalifikovani električar.
- ▶ Moguć je povremeni ili neprekidni režim rada u sistemu za snabdevanje energijom koji je nezavisan ili nije sinhronizovan sa mrežom (kao što su npr. izolovane mreže, rezervni sistemi). Preduslov za rad je da sistem za snabdevanje energijom bude u skladu sa specifikacijama EN 50160 ili sličnim. Mere zaštite koje su predviđene u kućnoj instalaciji i u ovom proizvodu kompanije Miele po svojoj funkciji i načinu rada takođe moraju biti osigurane u izolovanim uslovima rada ili u režimu rada koji nije sinhronizovan sa mrežom, ili moraju biti zamenjene ekvivalentnim merama u instalaciji. Kao što je na primer opisano u aktuelnom izdanju VDE-AR-E 2510-2.
- ▶ Ne priključujte aparat za kafu na strujnu mrežu preko višestruke utičnice ili produžnog kabla. Oni ne garantuju potrebnu bezbednost uređaja (npr. opasnost od požara).
- ▶ Aparat za kafu ne sme da se koristi na nestacioniranim mestima (npr. na brodovima).
- ▶ Odmah izvucite mrežni utikač, ako uočite oštećenja ili npr. osetite miris dima.

Sigurnosna uputstva i upozorenja

- ▶ Vodite računa da mrežni priključni kabl ne bude priklješten ili oguljen o oštre ivice.
- ▶ Vodite računa o tome da priključni kabl ne visi. Postoji opasnost da se spotaknete o njega, a aparat za kafu bi mogao da se oštetiti.
- ▶ Koristite aparat za kafu isključivo u sredini gde temperatura iznosi između +10 °C i +38 °C.
- ▶ Postavite aparat za kafu na visinu od najmanje 850 mm od poda.
- ▶ Opasnost od pregrevanja. Vodite računa o dovoljnoj ventilaciji aparata za kafu. Nemojte prekrivati aparat za kafu tokom rada krpama ili nečim sličnim.
- ▶ Ako ste aparat za kafu postavili iza zatvorenog fronta kuhinjskog elementa, koristite ga isključivo pri otvorenim vratima elementa (vidi poglavlje „Uputstva za postavljanje“ za minimalnu veličinu niše). Iza zatvorenog fronta kuhinjskog elementa se skupljaju toplota i vlaga. Na taj način mogu da se oštete uređaj i/ili kuhinjski elementi. Ne zatvarajte vrata elementa kada je aparat za kafu uključen. Vrata elementa zatvorite tek kada se aparat za kafu potpuno ohladi.
- ▶ Zaštitite aparat za kafu od vode i prskanja. Nemojte potapati aparat za kafu u vodu.
- ▶ Opravke, uključujući opravke priključnog kabla, smeju da vrše samo stručna lica koje je ovlastila firma Miele. Usled nestručnih opravki za korisnika može da nastane velika opasnost.
- ▶ Prava iz garancije se gube ukoliko aparat za kafu popravljaju servis koji nije ovlastila firma Miele.

Sigurnosna uputstva i upozorenja

▶ Prilikom opravki aparat za kafu mora da bude isključen iz električne mreže.

Aparat za kafu je isključen iz električne mreže samo u sledećim slučajevima:

- mrežni utikač aparata za kafu je izvučen. Izvlačite isključivo mrežni utikač, a ne vucite za priključni kabl;
- osigurači u kućnoj instalaciji su isključeni;
- navojni ulošci osigurača u kućnoj električnoj instalaciji su sasvim odvrnuti.

▶ Nikada ne otvarajte kućište aparata za kafu. Dodirivanje priključaka pod naponom, kao i promene na električnim i mehaničkim delovima su opasni za Vas i mogu da prouzrokuju smetnje u funkciji aparata za kafu.

Pravilna upotreba

 Postoji opasnost od opekotina i vruće pare na ispusnim otvorima.

Tečnosti koje izlaze iz aparata i para su veoma vruće.

Ne stavljajte delove tela ispod ispusnih otvora, kad iz njih izlaze vruće tečnosti ili para.

Ne dodirujte vruće delove uređaja.

Iz cevčica bi mogla izlaziti vruća tečnost ili para. Zbog toga vodite računa da centralni dispenzer bude čist i pravilno montiran.

I voda u tacni za ceđenje bi mogla biti veoma vruća. Pažljivo ispraznite tacnu za ceđenje.

▶ Obratite pažnju na sledeće napomene vezane za vodu:

- Kvalitet vode mora da odgovara propisu o vodi za piće u zemlji u kojoj se aparat za kafu koristi.
- U rezervoar za vodu sipajte isključivo hladnu i svežu hladnu vodu za piće. Topla ili vruća voda, kao i druge tečnosti bi mogle da oštete aparat za kafu.
- Vodu menjajte svakog dana da biste sprečili stvaranje mikroorganizama.
- Ne koristite vodu koja sadrži ugljenu kiselinu.

Sigurnosna uputstva i upozorenja

- ▶ U posudu za kafu u zrnju sipajte isključivo pržena zrna kafe. U ovu posudu nikada nemojte da sipate zrna kafe ili mlevenu kafu pomešanu sa aditivima.
- ▶ U posudu za kafu u zrnju nemojte da sipate tečnosti.
- ▶ Nemojte da koristite sirovu kafu (zelena, nepečena zrna kafe) ili mešavine kafa, koje sadrže sirovu kafu. Zrna sirove kafe su veoma tvrda i sadrže vlažnost. Mlin aparata za kafu može da se ošteti već prilikom prvog mlevenja.
- ▶ U aparat za kafu ne sipajte zrna kafe koja su prethodno mešana sa šećerom, karamelom i slično, kao ni tečnosti koje sadrže šećer. Šećer uništava uređaj.
- ▶ U otvor za mlevenu kafu sipajte isključivo mlevena zrna kafe.
- ▶ Nemojte da koristite karamelizovanu mlevenu kafu. Šećer koji se u njoj nalazi ulepiće i zapuštiti jedinicu za kuvanje aparata za kafu. Tableta za odmašćivanje jedinice za kuvanje ne može da rastvori tu lepljivu smesu.
- ▶ Koristite isključivo mleko bez dodataka. Dodaci koji uglavnom sadrže šećer lepe se za cevi za mleko.
- ▶ Ukoliko upotrebljavate mleko životinjskog porekla, uzmite isključivo pasterizovano mleko.
- ▶ Ispod centralnog dispnzera nemojte da držite mešavine sa alkoholom koje gore. Plastični delovi aparata za kafu bi mogli da se zapale i istope.
- ▶ Na aparat za kafu ili pored njega ne stavljajte izvor otvorenog plamena npr. sveću. Aparat za kafu bi mogao da se zapali zbog plamena i vatra bi mogla da se proširi.
- ▶ Ne čistite predmete uz pomoć aparata za kafu.

Sigurnosna uputstva i upozorenja

Dodatna oprema i rezervni delovi

- ▶ Firma Miele garantuje samo za originalne rezervne delove da će oni ispuniti zahteve o bezbednosti. Neispravni delovi smeju da se zamenju samo Miele originalnim rezervnim delovima.
- ▶ Koristite isključivo Miele originalni pribor. Ukoliko upotrebljavate druge delove, gube se prava iz garancije, jemstvo i/ili odgovornost za uređaj.
- ▶ Firma Miele vam daje 15-godišnju, a najmanje 10-godišnju garanciju na dostavljanje funkcionalnih rezervnih delova nakon prestanka proizvodnje serije Vašeg aparata za kafu.

Čišćenje i održavanje

- ▶ Pre čišćenja aparata za kafu isključite mrežni prekidač.
- ▶ Svakog dana nakon upotrebe očistite aparat za kafu, a posebno pre prve upotrebe (vidi „Čišćenje i održavanje“).
- ▶ Vodite računa da pažljivo i redovno čistite delove kroz koje prolazi mleko. Mleko prirodno sadrži mikroorganizme koji se razmnožavaju, ukoliko se uređaj nedovoljno čisti.
- ▶ Ne upotrebljavajte uređaj za čišćenje uz pomoć pare. Para bi mogla da dospe do delova koji su pod naponom i da izazove kratki spoj.
- ▶ Redovno uklanjajte kamenac iz aparata za kafu, u zavisnosti od tvrdoće vode. Ukoliko upotrebljavate vodu koja sadrži dosta kamenca, uklanjanje kamenca treba vršiti češće. Firma Miele ne snosi odgovornost za oštećenja koja nastaju usled nedovoljnog čišćenja kamenca, upotrebe pogrešnih sredstava za uklanjanje kamenca ili njihove neodgovarajuće koncentracije.
- ▶ Uz pomoć Miele tableta za čišćenje redovno uklanjajte masnoću sa jedinice za kuvanje. U zavisnosti od sadržaja masnoće u vrsti kafe koju koristite, jedinica za kuvanje može brže da se zapuši.
- ▶ Talog od espressa/kafe treba baciti u bio-smeće ili kompost, a ne u slivnik sudopere. U protivnom bi slivnik mogao da se zapuši.

Za uređaje sa površinama od plemenitog čelika važi sledeće:



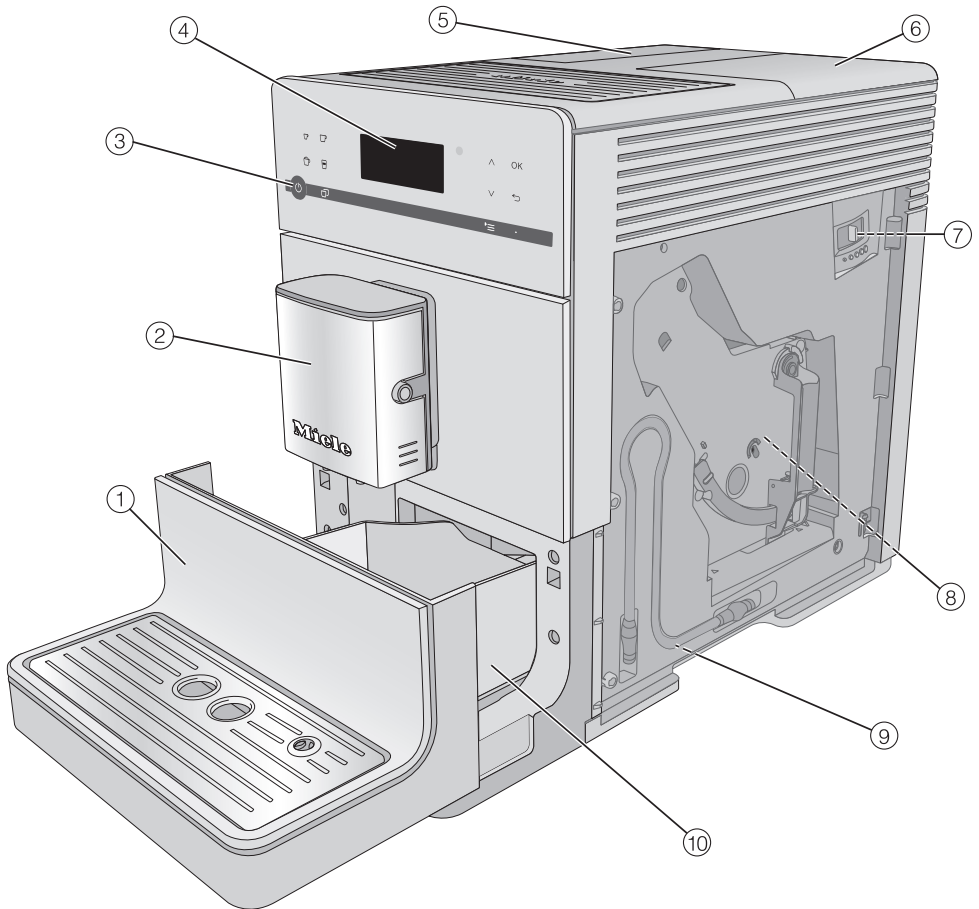





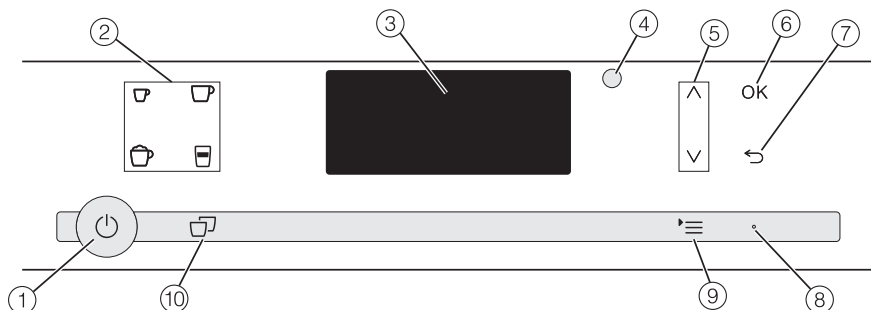

- ▶ Na površine od plemenitog čelika ne lepите ceduljice, lepljivu traku, kao ni druga lepljiva sredstva.
- ▶ Površine od plemenitog čelika su osetljive na ogrebotine. Čak i magneti bi mogli izazvati ogrebotine.



- ① donja ploča sa rešetkom za ceđenje
- ② Centralni izlazni otvor sa dodatkom Cappuccinatore i izlaznim otvorom za vruću vodu
- ③ Taster za uključivanje/isključivanje 
- ④ Komandna ploča
- ⑤ Rezervoar za vodu
- ⑥ Posuda za kafu u zrnu i otvor za mlevenu kafu
- ⑦ Podešavanje stepena finoće mlevenja (iza vrata uređaja)
- ⑧ Jedinica za kuvanje (iza vrata uređaja)
- ⑨ Početni položaj cevi za mleko
- ⑩ Tacna za ceđenje sa poklopcem i posuda za talog od kafe

Elementi za rukovanje i indikatori



- ① **Taster za uključivanje/isključivanje** 
Uključivanje i isključivanje aparata za kafu
- ② **Tasteri za napitke**
Pripremanje napitaka
 -  Espresso
 -  Kafa
 -  Cappuccino
 -  Latte macchiato
- ③ **Displej**
Prikaz informacija o aktuelnom postupku ili statusu
- ④ **Optički interfejs**
(samo za Miele servis)
- ⑤ **Tasteri sa strelicama**  
listanje u listama za odabir, markiranje odabira ili promena vrednosti
- ⑥ **Senzorski taster OK**
Potvrda informacija na displeju i memorisanje podešavanja
- ⑦ **Senzorski taster „Nazad“** 
vraćanje u prethodni meni i prekid neželjenih akcija
- ⑧ **LED**
svetli pulsirajuće, kada je uređaj uključen, a displej je u režimu za uštedu energije
- ⑨ **Senzorski taster** 
Ostali napici
Profili (CM 5410, CM 5510, CM 5710)
Održavanje
Parametar
Podešavanja 
- ⑩ **Senzorski taster „2 porcije“** 
Istovremeno pripremanje 2 porcije jednog napitka

Senzorski tasteri

Aparatom za kafu upravljate tako što prstom dodirnete senzorske tastere.

Kod svakog dodirivanja tastera čuje se zvučni signal. Jačinu zvuka tastera možete da podesite ili da isključite zvuk tastera (vidi poglavlje „Podešavanja“, odeljak „Jačina zvuka“).

Meni napitaka

U meniju za napitke se nalazite kada se na displeju pojavi Odabir napitka.

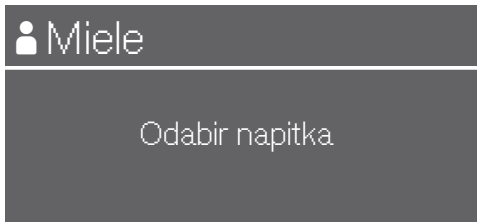

Ostale napitke ćete naći u meniju Ostali napici (senzorski taster \equiv).

Aktiviranje menija i navigacija u meniju

Da biste aktivirali meni, dodirnite senzorski taster \equiv .



U određenom meniju možete da pokrenete postupke ili izmenite podešavanja. Crtica desno na displeju prikazuje da slede i druge opcije ili drugi tekst.

Ukoliko želite da odaberete neku opciju, dodirnite tastere sa strelicom \wedge i \vee , dok željena tačka menija ne bude na svetloj podlozi.

Da biste potvrdili odabir, dodirnite senzorski taster *OK*.

U listi sa opcijama ćete prepoznati po kukici \checkmark , koje podešavanje je odabrano u tom trenutku.

Napuštanje menija ili prekid postupka

Za napuštanje aktuelnog menija dodirnite senzorski taster \leftarrow .

Prvo puštanje u rad

Pre prve upotrebe

- Uklonite eventualno stavljene cedulje sa napomenama.

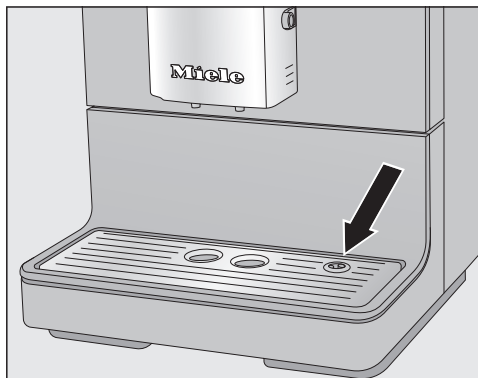

- Uklonite zaštitnu foliju sa rešetke za ceđenje i postavite je u donju ploču.
- Postavite aparat za kafu na ravnu površinu koja treba da bude otporna na vodu (vidi poglavlje „Uputstva za postavljanje“).

Temeljno očistite uređaj (vidi poglavlje „Čišćenje i održavanje“) pre nego što u aparat za kafu sipate vodu i kafu u zrnju.

- Stavite utikač aparata za kafu u utičnicu.
- Izvadite rezervoar za vodu i sipajte u njega svežu, hladnu vodu. Obratite pažnju na oznaku „max.“ i ponovo postavite rezervoar za vodu.
- Skinite poklopac sa posude za kafu u zrnju, sipajte u nju pržena zrna kafe i ponovo postavite poklopac.

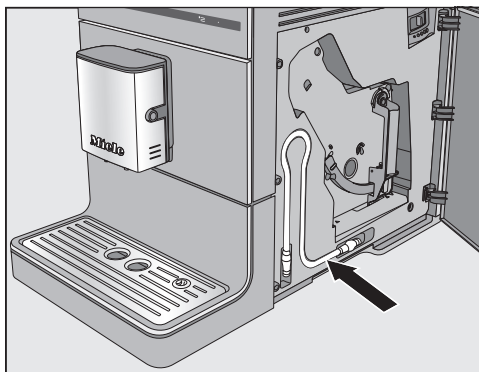

Savet: Kada ne koristite cev za mleko, možete da je ostavite iza vrata uređaja.

Prvo uključivanje uređaja

- Dodirnite taster za uključivanje/isključivanje .

Na displeju se kratko pojavi poruka dobrodošlice: Miele - Willkommen.

- Dodirnite tastere sa strelicom $\wedge \vee$, dok željeni jezik ne bude na svetloj plozi. Dodirnite taster *OK*.
- Sada eventualno odaberite zemlju i zatim dodirnite *OK*.

Ovo podešavanje se memoriše.

Time je uspešno završeno puštanje u rad.

- Potvrdite sa *OK*.

Aparat za kafu se zagreva i ispira cevi. Voda za ispiranje curi iz centralnog dispensera.

- Pre prve pripreme mleka isperite cev za mleko (vidi poglavlje „Čišćenje i održavanje“, odeljak „Ispiranje cevi za mleko“).

Imajte na umu da se puna aroma kafe i tipičan krem razvijaju tek nakon nekoliko priprema kafe.

Prilikom prvog rada uređaja prospite prva 2 napitka od kafe, kako bi se iz sistema za kuvanje uklonili svi ostaci kafe od fabričke kontrole.

U slučaju pripreme prvih napitaka od kafe, melje se veća količina zrna kafe. Usled toga se na poklopcu posude za ceđenje mogu naći ostaci mlevene kafe.

Tvrdoća vode

Tvrdoća vode pokazuje koliko je kamenca rastvoreno u vodi. Što je više kamenca rastvoreno u vodi, to je voda tvrđa. A, što je tvrđa voda, to morate češće da uklanjate kamenac iz aparata za kafu.

Aparat za kafu meri količinu potrošene vode i pare. U zavisnosti od podešavanja tvrdoće vode, pre uklanjanja kamenca iz uređaja može se pripremiti više ili manje napitaka.

Podesite aparat za kafu prema lokalnoj tvrdoći vode kako bi uređaj besprekorno funkcionisao i kako ne bi došlo do oštećenja. U tom slučaju se u pravom trenutku pojavi zahtev na displeju da se pokrene postupak odstranjivanja kamenca.

Nadležno preduzeće za vodosnabdevanje može da Vam da informaciju o tvrdoći vode u lokalnom vodovodu.



Fabrički je podešen stepen tvrdoće 3.

Na uređaju možete da podesite 4 stepena tvrdoće:

°dH	mmol/l	ppm (mg/l CaCO ₃)	Podešavanje*
0–8,4	0–1,5	0–150	meka 1
8,4–14	1,5–2,5	150–250	srednja 2
14–21	2,5–3,8	250–375	tvrda 3
> 21	> 3,8	> 375	vrlo tvrda 4

* Stepene tvrdoće vode na displeju možda odstupaju od oznaka tvrdoće vode u Vašoj zemlji. Da biste podesili aparat za kafu na Vašu postojeću tvrdoću vode, **obavezno** se orijentišite prema vrednostima u tabeli.

Podešavanje tvrdoće vode

- Dodirnite senzorski taster .
- Odaberite Podešavanja  | Tvrdoća vode i potvrdite sa *OK*.
- Odaberite stepen tvrdoće i potvrdite sa *OK*.

Podešavanje se memoriše.

Punjenje rezervoara za vodu

⚠ Ugroženost zdravlja usled vode kontaminirane klicama.

U vodi koja duže vremena stoji u posudi može doći do stvaranja klica i ugroziti Vaše zdravlje.

Svakog dana **promenite** vodu u rezervoaru za vodu.

⚠ Opasnost od oštećenja usled nepravilnog korišćenja.

Neodgovarajuće tečnosti poput vruće ili tople vode, kao i druge tečnosti bi mogle da oštete aparat za kafu.

Voda sa ugljen-dioksidom stvara previše kamenca u aparatu za kafu.

U rezervoar za vodu sipajte isključivo svežu, hladnu vodu za piće.

Vodite računa da ručka posude za vodu bude na desnoj strani kako bi poklopac dobro zatvarao.

Ako posuda za vodu stoji malo više ili ukoso, proverite da li je pravilno postavljena i da li je površina za postavljanje posude za vodu prljava. Voda bi mogla da iscuri. Po potrebi očistite površinu za postavljanje posude za vodu.



- Otvorite poklopac na levoj strani aparata za kafu.
- Izvadite posudu za vodu nagore.
- Hladnu, svežu vodu za piće sipajte do oznake „max.“ u posudu za vodu.
- Ponovo postavite posudu za vodu i zatvorite poklopac.

Punjenje posude za kafu u zrnu

⚠ Opasnost od oštećenja mlina usled nepravilnog korišćenja.

Ako se u posudu za kafu u zrnu sipa nešto neodgovarajuće poput tečnosti, mlevene kafe ili zrna kafe prethodno tretirana sa šećerom, karamelom ili sličnim, oštetiće se aparat za kafu.

I sirova kafa (zeleni, nepečeni zrna kafe) ili mešavina kafa, koje sadrže sirovu kafu, mogu da oštete mlin. Zrna sirove kafe su veoma tvrda i sadrže vlažnost. Mlin aparata za kafu može da se ošteti već prilikom prvog mlevenja.

U posudu za kafu u zrnu sipajte isključivo zrna pržene kafe.

Kafu ili espresso možete da pripremite od celih prženih zrna kafe, koje aparat za kafu sveže melje za svaku porciju. U posudu za kafu u zrnu sipajte kafu u zrnu.

Alternativno možete da pripremate napitke od kafe koja je već samlevena – mlevene kafe.

Savet: Sirovu kafu možete da meljete u mlinu za orahe ili žitarice. Takvi mlinovi po pravilu imaju rotirajući nož od plemenitog čelika. Mlevenu sirovu kafu zatim sipajte **u porcijama** u otvor za mlevenu kafu i pripremite željeni napitak od kafe.

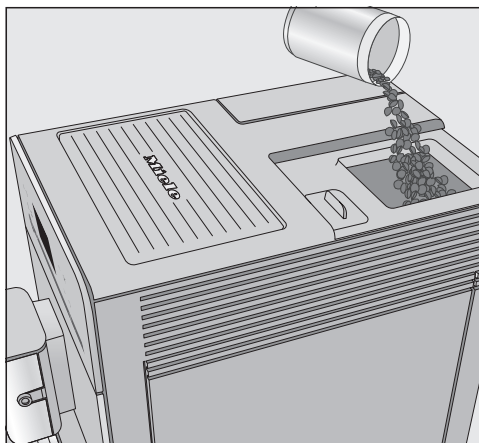

- Skinite poklopac sa posude za kafu u zrnu.
- U posudu za kafu u zrnu sipajte kafu u zrnu.
- Vratite poklopac.

Uključivanje aparata za kafu

- Dodirnite taster za uključivanje/isključivanje .

Uređaj se zagreva i ispira cevi. Iz centralnog dispENZERA curi vruća voda.

Kada se na displeju pojavi  Odabir napitka možete da pripremate napitke.

Ukoliko aparat za kafu već ima radnu temperaturu, cevi se ne ispiraju prilikom uključivanja.

Ukoliko se ne dodirne nijedan taster ili nije aktiviran program održavanja, displej će se nakon otprilike 7 minuta isključiti radi uštede energije.

LED sa desne strane svetli pulsirajuće dokle god je aparat za kafu uključen.

- Da biste pokrenuli aparat za kafu i ponovo pripremili napitke, dodirnite neki od senzorskih tastera.

Isključivanje aparata za kafu

- Dodirnite taster za uključivanje/isključivanje .

Ukoliko pripremate napitak sa mlekom, na displeju se pojavi  Ventil za ispiranje cevi za mleko staviti u pleh za ceđenje.

- Kada stavite cev za mleko u rešetku za ceđenje, dodirnite *OK*.

Kada je napitak pripremljen, pre isključivanja se vrši ispiranje cevi.

Priprema za duže odsustvo

Ukoliko aparat za kafu ne koristite duže od tri dana, npr. tokom odmora, pripremite uređaj za to.

- Ispraznite tacnu za ceđenje, posudu za talog od kafe i posudu za vodu.
- Sve delove temeljno očistite, takođe jединicu za kuvanje i unutrašnjost.
- Izvucite mrežni utikač da biste aparat za kafu isključili iz strujne mreže.

Podešavanje centralnog izlaznog otvora

Centralni izlazni otvor možete da podešite prema visini šolja ili čaša koje koristite. Na taj način se kafa ili espresso neće tako brzo ohladiti, a pena će se duže zadržati.

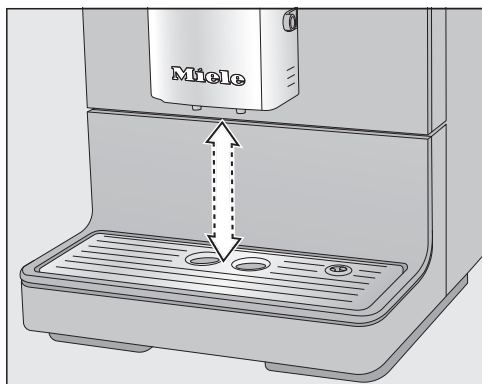

- Centralni izlazni otvor povucite nadole do ivice posude.
Ili gurnite centralni izlazni otvor nago-
re sve dok odgovarajuća posuda ne
stane ispod njega.



Postoji opasnost od opekotina i vruće pare na ispusnim otvorima. Tečnosti koje izlaze iz aparata i para su veoma vruće i mogu da prouzrokuju opekotine. Ne stavljajte delove tela ispod ispusnih otvora, kad iz njih izlaze vruće tečnosti ili para. Ne dodirujte vruće delove uređaja.

Kafa

Detaljno o napicima od kafe

Pomoću aparata za kafu možete napraviti sledeće specijalitete od kafe:

- **Ristretto** je koncentrovan, jak espresso. Ista količina mlevene kafe kao kod espresa se priprema sa vrlo malo vode.
- **Espresso** je jaka, aromatična kafa sa gustim slojem pene boje lešnika – kremom. Za pripremu espresso kafe preporučujemo zrna kafe sa „espresso“ prženjem.
- **Kafa** se razlikuje od espresa po većoj količini vode i drugačijem načinu prženja zrna kafe. Za pripremu kafe preporučujemo zrna kafe sa odgovarajućim prženjem.
- **Duga kafa** je kafa sa znatno više vode.
- **Cappuccino** se sastoji od oko 2 trećine pene od mleka i 1 trećine espresa.
- **Latte macchiato** se sastoji od po 1 trećine vrućeg mleka, pene od mleka i espresa.
- **Caffè Latte** se priprema od espresa i vrućeg mleka.

Osim toga možete da pripremate **vruće mleko i penu od mleka**.

Mleko i alternativni mlečni proizvodi

Dodaci koji sadrže šećer u kravljem mleku ili alternativnim mlečnim proizvodima na biljnoj bazi, npr. napici od soje, mogu da začepu cev za mleko i delove kroz koje prolazi mleko. Ostaci iz neodgovarajućih tečnosti mogu da naškode besprekornom pripremanju napitka.

Koristite isključivo mleko bez dodataka.

Životinjsko mleko prirodno sadrži klice.

Ako koristite životinjsko mleko, koristite isključivo pasterizovano mleko, kao što je pasterizovano kravlje mleko.

Vruće mleko i penu od mleka možete da pripremite sa kravljim mlekom ili sa alternativnim mlečnim proizvodima na biljnoj bazi.

Nakon faze zagrevanja, usisano mleko se zagreva u dispenzeru pomoću pare i dodatno se penuša pomoću vazduha radi stvaranja pene od mleka. Međutim, u zavisnosti od korišćenog mleka, konzistencija pene od mleka se veoma razlikuje. Nije svaka vrsta mleka pogodna za penu od mleka.

Savet: Za savršenu konzistenciju pene od mleka koristite hladno kravlje mleko (< 10 °C) sa sadržajem belančevina od najmanje 3%.

Sadržaj masti u mleku možete da izaberete prema sopstvenom ukusu. Sa punomasnim mlekom (najmanje 3,5% sadržaja masti), pena od mleka je nešto kremastija nego sa nemasnim mlekom.

Pripremanje napitaka

Alternativni mlečni proizvodi na biljnoj bazi – u daljem tekstu skraćeno „alternativni mlečni proizvodi“ – sadrže drugačije sastojke od npr. kravljeg mleka. U alternativnim mlečnim proizvodima dolazi do zgušnjavanja usled prirodnog taloženja. Prilikom pripreme toplog mleka ili pene od mleka, takvo zgušnjavanje može sprečiti usisavanje alternativnog mlečnog proizvoda.

Alternativne mlečne proizvode dobro promešajte neposredno pre pripreme.

Ne mućkajte alternativne mlečne proizvode. Mućkanje dovodi do neželjenog stvaranja pene u pakovanju i otežava pripremu.

Savet: Odmah nakon pripreme, ručno isperite cev za mleko.

Upotreba mleka iz kartonske ambalaže za mleko ili drugog prodajnog pakovanja

Ukoliko duže vreme niste pripremali mleko, isperite cev za mleko pre prve pripreme napitka.

Pomoću cevi za mleko, mleko možete da pripremite direktno iz kartonske ambalaže za mleko ili drugog prodajnog pakovanja.

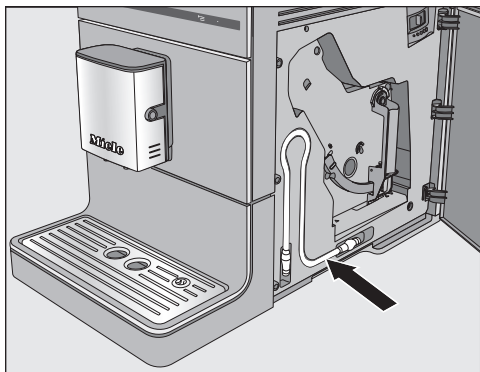

Cev za mleko možete da čuvate iza vrata uređaja.

Savet: Da biste pripremili dobru i kvalitetnu penu od mleka, koristite hladno mleko ($< 10^{\circ}\text{C}$).



- Umetnite cev za mleko u nosač na dispenseru.
- Ako koristite alternativni mlečni proizvod, dobro ga promešajte. Za optimalnu pripremu potrebni su vam alternativni mlečni proizvodi koji su promešani, a ne promućkani.
- Posudu sa mlekom postavite pored aparata za kafu.
- Postavite cev za mleko u posudu. Pazite da cev za mleko bude dovoljno potopljena u mleko.

Savet: Miele posuda za mleko je savršen dodatak za Miele aparate za kafu, ukoliko želite da pripremite specijalite od kafe sa mlekom. Posuda za mleko je pogodna za pranje u mašini za pranje sudova i može se lako čuvati u frižideru nakon pripreme. Zato što samo hladno mleko ($< 10^{\circ}\text{C}$) može dobro da penuša. Posudu za mleko možete da nabavite u Miele Webshop-u, kod Miele servisne službe ili kod Vašeg Miele specijalizovanog prodavca.

Pripremanje napitka od kafe

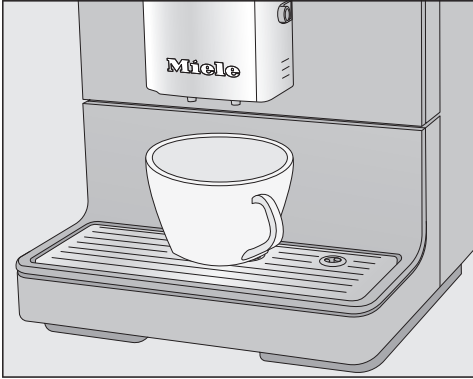

- Stavite šolju ispod dispencera.
- Ako želite da pripremite napitak od kafe sa vrućim mlekom ili penom od mleka, pripremite kartonsku ambalažu za mleko sa cevi za mleko ili posudom za mleko.
- Izaberite napitak: Dodirnite senzorski taster za željeni napitak. Ili izaberite napitak u meniju Ostali napici (senzorski taster )

Priprema napitka se pokreće.

Prekid pripremanja

- Da biste prekinuli pripremanje, ponovo dodirnite taster za napitke ili senzorski taster  za napitke iz Ostali napici.

Aparat za kafu prekida pripremanje napitka.

Savet: Čim se na displeju prikaže Stop možete da prekinete pripremanje senzorskim tasterom OK.

Prilikom pripremanja **specijaliteta od kafe sa mlekom** ili **dve porcije napitka** možete pojedinačno da prekinete pripremanje ovih sastojaka kada dodirnete senzorski taster OK.

Dve porcije (senzorski taster)

Možete takođe da tražite pripremanje dve porcije jednog napitka istovremeno i pripremite ih u jednoj velikoj šolji ili u dve šolje istovremeno.



- Ispod svake mlaznice centralnog dispencera stavite po jednu posudu.
- Dodirnite senzorski taster , neposredno pre ili posle pokretanja pripreme napitka.

Pripremanje napitka se pokreće i pripremaju se dve porcije željenog napitka.

Ukoliko tokom izvesnog vremena ne dodirnete nijedan taster za biranje napitka, izbor „Dve porcije“  se resetuje.

Posuda za kafu

Uz pomoć funkcije Posuda za kafu možete automatski uzastopno da pripremite više šolja kafe (maks. 0,75 litara), kako biste npr. napunili jednu posudu za kafu. Tako možete da pripremite do 6 šolja.

Funkciju Posuda za kafu možete da koristite dva puta uzastopno. Nakon toga je potrebno duže vreme hlađenja aparata za kafu u trajanju od sat vremena, kako se uređaj ne bi oštetio.

Pripremanje napitaka

Vodite računa da posuda za kafu u zrnu i rezervoar za vodu budu dovoljno napunjani pre nego što pokrenete funkciju Posuda za kafu.

- Ispod centralnog dispnzera stavite posudu odgovarajuće veličine.
- Dodirnite senzorski taster **☰**.
- Odaberite Ostali napici | Posuda za kafu i potvrdite sa **OK**.
- Odaberite željeni broj šolja (3 do 6) i potvrdite ga sa **OK**.
- Sledite uputstva koja se pojave na displeju.

Svaka porcija kafe se pojedinačno samelje, skuva i sipa. Na displeju se za to vreme prikazuje tok postupka.

Prekid funkcije Posuda za kafu

- Dodirnite senzorski taster **☰**.

Priprema za funkciju Posuda za kafu se prekida.

Savet: Za funkciju „Posuda za kafu“ postoji Miele termos posuda od plemenitog čelika kao pribor koji se naknadno kupuje.

CJ JUG termos posudu možete da naručite u Miele Webshop-u, kod Miele servisne službe ili kod Vašeg Miele specijalizovanog prodavca.

Pripremanje napitaka od mlevene kafe

Za napitke od već samlevenih zrna kafe, mlevenu kafu sipajte u porcijama u otvor predviđen za nju.

Na taj način možete npr. da pripremite kafu bez kofeina iako se u posudi za kafu u zrnu nalaze zrna kafe koja sadrže kofein.

Sa mlevenom kafom možete uvek da pripremite samo **1** porciju kafe ili espressa.

Sipajte **maksimalno 12 g** u otvor za mlevenu kafu.

Ako u taj otvor sipate preveliku količinu mlevene kafe, jedinica za kuvanje neće moći da je presuje.

Sipanje mlevene kafe

Svu mlevenu kafu koju ste sipali, aparat koristi za sledeće pripremanje kafe.

- Dodirnite senzorski taster **☰**.
- Odaberite Ostali napici | Pripr.napitka - mlev.kafa? i potvrdite sa **OK**.

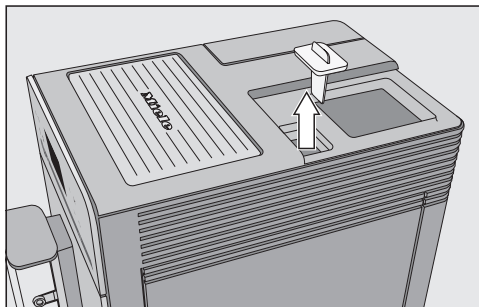

- Prvo skinite poklopac posude za kafu u zrnu, a potom zatvarač na otvoru za mlevenu kafu.

Sipajte **maksimalno 12 g** u otvor za mlevenu kafu.

- U otvor za mlevenu kafu sipajte mlevenu kafu pa ga ponovo zatvorite.
- Vratite poklopac posude za kafu u zrnu.
- Stavite šolju ispod centralnog izlaznog otvora.
- Odaberite napitak:

Napitak od kafe se priprema.

Pripremanje vruće vode (CM 5410, CM 5510, CM 5710)

Imajte na umu da vruća voda nije pogodna za pripremanje crnog čaja.

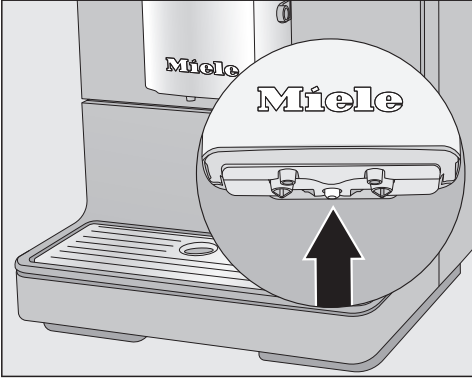

- Ispod centralnog izlaznog otvora stavite na sredinu odgovarajuću posudu.
- Dodirnite senzorski taster .
- Odaberite Ostali napici | Vruća voda i potvrdite sa *OK*.

Vruća voda teče u posudu ispod centralnog izlaznog otvora.

Stepen mlevenja

Stepen mlevenja određuje vreme kontakta mlevene kafe sa vodom, takozvano vreme ekstrakcije. Tek kada je stepen mlevenja optimalno podešen, moguće je pripremiti savršen napitak od kafe sa finom penom boje lešnika.

Prepoznavanje odgovarajućeg stepena mlevenja

Na osnovu sledećih karakteristika prepoznajete da li morate da promenite stepen mlevenja.

Podešen je stepen za **suviše grubo** mlevenje ako

- espresso ili kafa teku veoma brzo u šolju,
- espresso ili kafa imaju kiseo ukus,
- je pena veoma svetla i nepostojana.

Podešen je stepen za **suviše fino** mlevenje ako

- espresso ili kafa cure u šolju kap po kap,
- espresso ili kafa imaju gorak ukus,
- je pena tamnosmeđe boje.

Regulisanje stepena mlevenja

Podešavanje stepena mlevenja za više od jednog stepena može oštetiti mehanizam za mlevenje.

Promenite stepen mlevenja uvek samo za jedan stepen.

Nakon svakog podešavanja, pokrenite pripremu napitka da bi se ponovo samlela zrna kafe. Posle toga možete ponovo postepeno da menjate stepen mlevenja.

- Otvorite vrata uređaja.

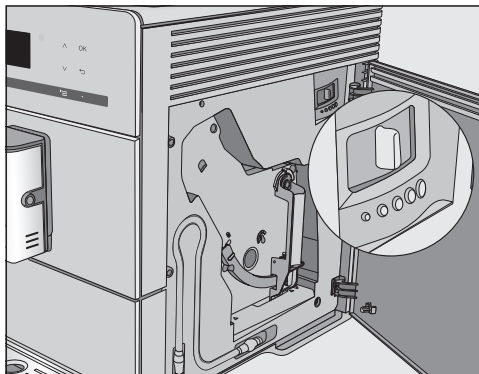

- Pomerite regulator za stepen finoće mlevenja maksimalno za jedan stepen nalevo (fino mlevenje) ili nadesno (grubo mlevenje).

Podešen stepen finoće mlevenja važi za sve napitke od kafe.

- Zatvorite vrata uređaja.
- Pripremite napitak od kafe.

Posle toga možete ponovo da regulišete stepen mlevenja.

Promenjeni stepen mlevenja je efikasan tek posle drugog uzimanja kafe.

Mehanizam za mlevenje će se prirodno istrošiti tokom vremena. Po potrebi podešite finiji stepen mlevenja.

Količina za mlevenje, temperatura kuvanja i prethodno poparivanje

Za svaki napitak od kafe možete individualno da podesite količinu mlevene kafe, temperaturu kuvanja i prethodno poparivanje. Pri tom prvo odaberite napitak u meniju Parametar a onda možete da podesite parametre napitka.

- Dodirnite senzorski taster \equiv i odaberite Parametar.
- Odaberite napitak i potvrdite sa *OK*.

Prikazuju se aktuelna podešavanja za količinu mlevene kafe, temperaturu kuvanja i „prethodno poparivanje“ za taj napitak.

- Odaberite Količina mlevene kafe, Temperatura kuvanja ili Poparivanje.
- Odaberite željeno podešavanje i potvrdite ga sa *OK*.

Podešavanje se memoriše.

CM 5410, CM 5510, CM 5710: Pro-menjeni parametri se uvek memorišu u aktuelnom profilu. Naziv aktuelnog profila prikazuje se gore levo na displeju.

Količina mlevene kafe

Aparat za kafu može da samelje i skuva 6–14 g zrna kafe po šolji. Što se više mlevene kafe skuva, to je jači napitak od kafe.

Količina mlevene kafe **je premala**, ako espresso ili kafa imaju slab ukus.

Povećajte količinu mlevene kafe da biste skuvali više mlevene kafe.

Količina mlevene kafe **je prevelika**, ako espresso ili kafa imaju gorak ukus.

Smanjite količinu mlevene kafe da biste skuvali manje mlevene kafe.

Savet: Ukoliko Vam napitak od kafe ima previše jak ili gorak ukus, isprobajte drugu vrstu kafe.

Temperatura kuvanja za napitke od kafe

Temperatura kuvanja mora da bude usklađena sa korišćenim zrnima kafe i njihovog prženja. Pri tome je i bitno da li pripremate espresso ili kafu.

Neke vrste reaguju na visoke temperature kuvanja tako da se menja ukus kafe. Ako Vaša kafa ima gorak ukus, moguće je da je uzrok previsoka temperatura kuvanja koja je odabrana.

Espresso se obično priprema na višim temperaturama.

Prethodno poparivanje mlevene kafe

Pre poparivanja, mlevena kafa se kvasi sa malo tople vode. Mlevena kafa malo nabubri. Preostala količine vode se nakon kraćeg vremena presuje kroz nakvašenu mlevenu kafu. Ako npr. kafa ima preslab ukus i želite više „slatkoće“ i „punoće“, isprobajte funkciju „Prethodno poparivanje“. U zavisnosti od vrste kafe koja se koristi, prethodno poparivanje može pojačati ukus.

Možete podesiti kratko ili dugo poparivanje ili isključiti funkciju „Prethodno poparivanje“.

Savet: Prethodno poparivanje se naročito preporučuje za napitke od kafe.

Količina napitka

Ukus napitka od kafe zavisi od vrste kafe, ali u velikoj meri i od količine vode. Vi možete da podesite količinu vode za sve napitke od kafe i za vruću vodu prema veličini šolje i da je uskladite sa upotrebljenom vrstom kafe. Količina mlevene kafe se pri tom ne menja.

Za specijalitete od kafe sa mlekom možete osim količine espressa ili kafe da podesite po Vašoj želji i udeo mleka i pene od mleka. Takođe možete da promenite veličinu porcije za vruće mleko i za penu od mleka.

Za svaki napitak može da se programira maksimalna moguća količina. Kada se ta količina dostigne, pripremanje se zaustavlja. Potom se memoriše maksimalna moguća količina za taj napitak.

Ukoliko se rezervoar za vodu prazni tokom pripremanja napitka, tada aparat za kafu prekida programiranje količine. Količina napitka se **ne** memoriše.

Postoje dve mogućnosti da pokrenete programiranje količine:





- uz pomoć tastera za biranje napitka, kada pripremate napitak od kafe, ili
- kada odaberete Količina napitka u meniju Parametar.

CM 5410, CM 5510, CM 5710: Promenjena količina napitka se uvek memoriše u aktuelnom profilu. Naziv aktuelnog profila prikazuje se gore levo na displeju.

Prekid programiranja količine

- Ponovo dodirnite taster za napitke ili senzorski taster  za napitke iz Ostali napici.

Promena količine napitka prilikom pripremanja napitka

Količinu napitka za espresso , kafu , cappuccino  i Latte macchiato  možete da prilagodite i memorišete direktno prilikom pripremanja.

- Stavite šolju ispod centralnog dispensera.
- Dodirnite senzorski taster za željeni napitak onoliko dugo dok se na displeju ne pojavi Promeniti.

Kada se pokrene programiranje količine, čuje se zvučni signal. (Pri tom moraju biti uključeni zvučni signali, vidi „Jačina zvuka“.)

Željeni napitak se priprema, a na displeju se pojavljuje Memorisanje.

- Kada se posuda napuni kako želite, potvrdite sa OK.

Kada želite da promenite količinu napitka za specijalitete od kafe sa mlekom, sastojci napitka se memorišu jedan za drugim u toku pripremanja.

- Kada količina odgovarajućeg sastojka bude po Vašoj želji, potvrdite sa OK.

Od sada se za ovaj napitak priprema programirani sastav i količina napitka.

Promena količine napitka u meniju Parametar

Količinu napitka za **produženu kafu, Caffè Latte, vruće mleko i penu od mleka** možete da prilagodite samo u meniju Parametar.

- Ispod centralnog dispenzera stavite odgovarajuću posudu.
- Dodirnite senzorski taster '≡' i odaberite Parametar.
- Odaberite željeni napitak.
- Odaberite Količina napitka i potvrdite sa *OK*.

Od sada je način postupanja identičan sa programiranjem količine kod pripremanja napitka.

Profili

(CM 5410, CM 5510, CM 5710)

Profili

Da biste udovoljili ukusu i naklonosti prema kafi različitih korisnika, pored Miele menija napitaka (Miele profil) možete kreirati individualne profile.

Za svaki profil možete individualno da podesite količine napitaka i parametre za sve napitke.

Naziv aktuelnog profila prikazuje se gore levo na displeju.

Pravljenje profila



- Dodirnite senzorski taster  i odaberite Profili. Potvrdite sa *OK*.

Meni Profili se otvara.

- Odaberite Pravljenje profila.

Na displeju se otvara editor.

- Unesite ime profila:

- Za unos nekog znaka označite znak i potvrdite odabir pomoću *OK*.
- Radi brisanja nekog znaka dodirnite senzorski taster .
- Ime ćete memorisati tako što ćete odabrati kukicu  i potvrditi sa *OK*.

Profil je napravljen.

Promena napitaka jednog profila

Kada u nekom profilu menjate parametre napitka, u tom slučaju podešavanja važe samo za aktivan profil. To ne utiče na podešavanja za napitke u drugim profilima.

- Dodirnite senzorski taster .



Meni Profili se otvara.

- Odaberite željeni profil.

Naziv odabranog profila se prikazuje gore levo na displeju.

Sada možete individualno da promenite napitke.





Pripremanje napitaka iz profila

- Ispod centralnog dispnzera stavite odgovarajuću posudu.
- Dodirnite senzorski taster  i odaberite Profili.
- Odaberite željeni profil i potvrdite ga sa  *OK*.
- Odaberite željeni napitak.

Pripremanje napitka se pokreće.

Promena imena

Ovo biranje je moguće samo ukoliko je osim Miele-standardnog profila već napravljen neki profil.

- Uz pomoć tastera sa strelicom   odaberite Promena imena i dodirnite taster *OK*.
- Sada postupajte na isti način kao prilikom kreiranja profila:
 - da biste obrisali neki znak, odaberite .
 - da biste uneli nove znakove, markirajte dotični znak i potvrdite sa *OK*;
 - izmenjeno ime memorišite biranjem  i dodirivanjem tastera *OK*.

Brisanje profila

Ovo biranje je moguće samo ukoliko je osim Miele standardnog profila već napravljen neki profil.

- Odaberite **Brisanje profila** i potvrdite sa *OK*.
- Odaberite profil koji želite da izbrišete.
- Odaberite **Da** i potvrdite sa *OK*.

Profil se briše.

Podešavanje promene profila (Promena profila)



Možete da birate jednu od sledećih opcija:

- **Ručno:** Odabrani profil ostaje onoliko dugo aktivan dok ne odaberete drugi profil.
 - **Pozivanjem:** Posle svakog pripremanja napitka ponovo se prikazuje Miele profil.
 - **Sa uključivanjem:** Prilikom svakog uključivanja aparata za kafu prikazuje se Miele profil, bez obzira koji profil je odabran pre poslednjeg isključivanja.
- Odaberite **Promena profila** i potvrdite sa *OK*.
 - Odaberite željenu opciju i potvrdite je sa *OK*.

Podešavanja

Prikaz i promena Podešavanja

Prikazuje se meni napitaka.

- Dodirnite senzorski taster .
- Odaberite Podešavanja  i potvrdite sa *OK*.
- Odaberite tačku menija koja treba da se prikaže ili promeni.
- Potvrdite sa *OK*.
- Promenite podešavanje po želji i potvrdite sa *OK*.

Jezik

Možete da odaberete svoj jezik i eventualno svoju lokaciju za sve tekstove na displeju.

Savet: Ukoliko ste slučajno podesili pogrešan jezik, „Jezik“ ćete ponovo naći pomoću simbola .

Tajmer: Isključivanje nakon

Ukoliko se ne dodirne nijedan taster ili se ne pripremi nijedan napitak, aparat za kafu se isključuje nakon 30 minuta, da bi se uštedela energija.

Ovo prethodno podešavanje možete da izmenite uz pomoć tastera sa strelicom \vee/\wedge i da odaberete vreme između 15 minuta i 9 sati.

Eco-mod

Eco mod je režim za uštedu energije. Tek kada se pokrene pripremanje napitaka, sistem se zagreva.

Fabrički je uključeno Eco-mod.

Info (Prikaz informacija)

Možete da vidite prikaz broja pripremljenih napitaka i broj još mogućih priprema napitaka do programa za održavanje.

Blokada uključivanja

Ovaj aparat za kafu možete da blokirate kako ne bi mogle da ga koriste osobe kojima to nije dozvoljeno, npr. deca.

Privremeno deaktiviranje blokade uključivanja uređaja

- Dodirnite *OK* 6 sekundi.

Sa sledećim isključivanjem aparat za kafu se ponovo blokira.

Tvrdoća vode

Informacije o tvrdoći vode naći ćete u poglavlju „Tvrdoća vode“.

Osvetljenost displeja

Uz pomoć tastera sa strelicom \wedge/\vee promenite osvetljenost displeja.

Jačina zvuka

Jačinu zvučnih signala i zvuka tastera možete da podesite uz pomoć tastera sa strelicom \wedge/\vee .

Savet: Da biste isključili zvuke, dodirujte taster sa strelicom \vee , dok ne bude više popunjen nijedan segment i dok se ne pojavi isključeno .

Fabrička podešavanja

Podešavanja aparata za kafu možete da vratite na stanje prilikom isporuke (Fabrička podešavanja).

Sledeće se **ne** resetuje:

- Broj točenih napitaka i status uređaja (točenja do čišćenja uređaja od kamenca, ... odmašćivanja jedinice za kuvanje)
- Jezik
- Profili i pripadajući napici (CM 5410, CM 5510, CM 5710)

Demo program (prodajno mesto)

Ova funkcija Vam nije potrebna za privatnu upotrebu.

Pomoću funkcije Prodajno mesto aparat za kafu može da se prezentuje u prodavnici ili u izložbenim prostorijama. Iako se čini da tasteri i ekran rade, termoblok se ne zagreva. Pripreme napitaka i programi održavanja se ne izvršavaju, a podešavanja se ne čuvaju.

Možete da aktivirate demo program bez sprovođenja prvog puštanja u rad. Posuda za vodu je prazna ili nije umetnuta. Uključite aparat za kafu. Čim se pojavi poruka Napunite posudu za vodu i postavite je dodirnite taster ↵ na 5 sekundi. Demo program je aktiviran.

Čišćenje i održavanje

 Ugrožavanje zdravlja usled nedovoljnog čišćenja.

Usled toplote i vlage u unutrašnjosti aparata za kafu mogu da se ubuđaju ostaci kafe i/ili prokisnu ostaci mleka i time ugroze zdravlje.

Temeljno i redovno čistite aparat za kafu.

Pregled intervala čišćenja

Preporučeni interval čišćenja	Šta moram da čistim/održavam?
Svakodnevno (na kraju dana)	Rezervoar za vodu
	Posuda za talog od kafe
	Posuda i rešetka za ceđenje
1 x nedeljno (češće kada je jako zaprljano)	Centralni izlazni otvor sa integrisanim dodatkom Cappuccinatore
	Jedinica za kuvanje
	Unutrašnji prostor ispod jedinice za kuvanje i posude za ceđenje
	Kućište (posebno važno odmah posle uklanjanja kamenca)
	Cev za mleko
1 x mesečno	Posuda za kafu u zrnju i otvor za mlevenu kafu
	Filter rezervoara za vodu
prema zahtevu	Odmaščivanje jedinice za kuvanje (uz pomoć 1 tablete za čišćenje)
	Odstranjivanje kamenca iz uređaja (pomoću 1 tablete za odstranjivanje kamenca)

Ručno ili čišćenje u mašini za pranje sudova

Jedinica za kuvanje **nije** pogodna za pranje u mašini za pranje sudova. Jedinicu za kuvanje čistite isključivo ručno toplom vodom **bez sredstva za čišćenje**.

Sledeće delove bi trebalo čistiti isključivo **ručno**:

- Pokrivka od plemenitog čelika centralnog dispENZERA
- Jedinica za kuvanje
- Poklopac posude za kafu u zrnju
- Donja ploča

 Opasnost od oštećenja usled previsoke temperature u mašini za pranje sudova.

Pranjem u mašini za pranje sudova na više od 55 °C delovi uređaja mogu da postanu neupotrebljivi tj. mogu da se deformišu.

Za delove koji su pogodni za pranje u mašini za pranje sudova odaberite isključivo programe za pranje sa maksimalnom temperaturom od 55 °C.

U kontaktu sa prirodnim bojama, koje se npr. nalaze u šargarepama, paradajzu i kečapu plastični delovi u mašini za pranje sudova mogu da promene boju. Ova promena boje ne utiče na stabilnost delova.

Sledeći delovi su **pogodni za pranje u mašini**:

- Posuda za ceđenje i poklopac
- Rešetka za ceđenje
- Posuda za talog od kafe
- Rezervoar za vodu

- Centralni dispENZER (bez pokrivke od plemenitog čelika)
- Zatvarač otvora za mlevenu kafu

 Opasnost od opekotina i vruće pare zbog vrućih delova uređaja ili vrućih tečnosti.

Usled rada delovi uređaja mogu da budu veoma vrući. Ukoliko se dodirnu vrući delovi uređaja, mogu da nastanu opekotine. Tečnosti koje izlaze iz aparata i para su veoma vruće i mogu da prouzrokuju opekotine.

Ne stavljajte delove tela ispod ispunjenih otvora, kad iz njih izlaze vruće tečnosti ili para.

Pre čišćenja uređaja sačekajte da se aparat za kafu ohladi.

Imajte i na umu da bi voda u tacni za ceđenje mogla biti veoma vruća.

 Oštećenja usled prodora vlage.

Para iz uređaja za čišćenje uz pomoć pare može da dospe do delova koji su pod naponom i da izazove kratki spoj. Za čišćenje aparata za kafu ne koristite uređaj za čišćenje pomoću pare.

Veoma je važno da uređaj bude redovno očišćen, jer bi na ostacima kafe mogla brzo da se stvori buđ. Ostaci mleka mogu da prokisnu i zapuše cevi za mleko.

Čišćenje i održavanje

Neadekvatna sredstva za čišćenje

Sve površine mogu da se oboje ili promene ukoliko dođu u dodir sa neodgovarajućim sredstvima za čišćenje. Sve površine su osetljive na grebanje. Ogrebotine na staklenim površinama pod određenim uslovima mogu da dovedu do loma.

Odmah uklonite ostatke sredstva za čišćenje. Vodite računa da odmah obrišete površine koje su eventualno isprskane prilikom odstranjivanja kafe.

Kako ne biste oštetili površine, izbegavajte prilikom čišćenja sledeće:

- sredstva za čišćenje, koja sadrže sodu, amonijak, kiselinu ili hlor
- sredstva za čišćenje, koja sadrže rastvarače
- sredstva za čišćenje koja rastvaraju kamenac (nepogodna za čišćenje kućišta)
- sredstva za čišćenje nerđajućeg čelika
- sredstva za čišćenje mašine za pranje sudova (nepogodna za čišćenje kućišta)
- sredstva za čišćenje stakla
- sredstva za čišćenje staklokeramičkih ploča za kuvanje
- sredstva za čišćenje rerne
- abrazivna sredstva za čišćenje, kao što su prašak i tečnost za ribanje i kamen za čišćenje
- abrazivne, tvrde sunđere, kao npr. sunđere za pranje lonaca, četke ili korišćene sunđere koji još sadrže ostatke abrazivnih sredstava za čišćenje
- magične sunđere
- oštre metalne strugače

- čeličnu vunu ili spirale od plemenitog čelika

Posuda za ceđenje, posuda za talog od kafe i rešetka za ceđenje

Posudu za ceđenje i posudu za talog od kafe čistite **svakodnevno** da biste sprečili stvaranje neprijatnih mirisa i buđi.

Posuda za talog od kafe se nalazi u posudi za ceđenje. U posudi za talog od kafe uglavnom ima i malo vode od ispiranja.

Na displeju aparata za kafu se pojavljuje poruka da su posuda za ceđenje i/ili posuda za talog od kafe pune i da morate da ih ispraznite. Ispraznite tada posudu za ceđenje i posudu za talog od kafe.

⚠ Opasnost od opekotina!

Ukoliko je aparat za kafu upravo ispran, sačekajte neko vreme pre nego što izvadite posudu za ceđenje iz uređaja. Voda za ispiranje još curi.

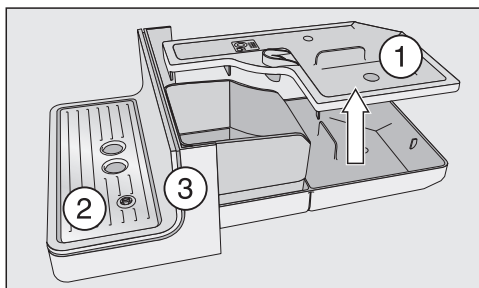

- Posudu za ceđenje pažljivo izvucite iz aparata za kafu. Skinite poklopac ①.
- Ispraznite posudu za ceđenje i posudu za talog od kafe.
- Skinite rešetku za ceđenje ② i donju ploču ③.

- Očistite sve delove.

Donju ploču čistite isključivo ručno, toplom vodom u koju ćete dodati malo deterdženta za pranje sudova. Svi ostali delovi su pogodni za pranje u mašini za pranje sudova.

- Očistite unutrašnji deo uređaja ispod posude za ceđenje.
- Ponovo sastavite sve delove i ubacite posudu za ceđenje u aparat za kafu.

Pazite da posudu za ceđenje gurnete u uređaj do graničnika.

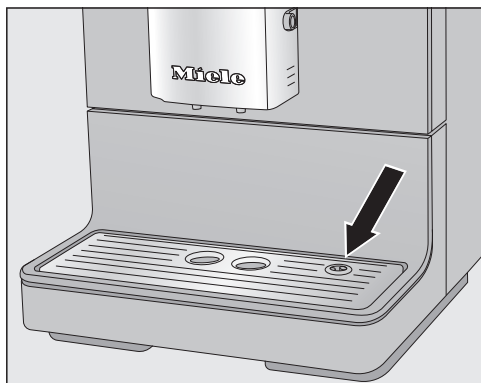

- Vodite računa da pravilno postavite rešetku za ceđenje (vidi sliku).
- Očistite površinu ispod aparata za kafu. Prilikom izvlačenja posude za ceđenje voda može da dospe ispod uređaja.

Čišćenje posude za vodu

Očistite posudu za vodu svakog dana.

Vodite računa o tome da ventil, donja površina posude za vodu i površina za postavljanje na aparatu za kafu budu čisti. Samo tako ćete moći pravilno da postavite posudu za vodu.

- Izvadite posudu za vodu.

- Posudu za vodu čistite ručno, toplom vodom u koju ćete dodati malo deterdženta za pranje sudova.

- Obrišite posudu za vodu.

Savet: Da biste temeljno očistili posudu za vodu, povremeno je operite u mašini za pranje sudova.

- Pažljivo očistite i obrišite površinu za postavljanje u aparatu za kafu, a pre svega udubljenja.
- Ponovo postavite posudu za vodu.

Čišćenje filtera rezervoara za vodu

Filter rezervoara za vodu očistite jednom nedeljno.

Ovaj filter se nalazi ispod posude za vodu.

- Izvadite posudu za vodu.

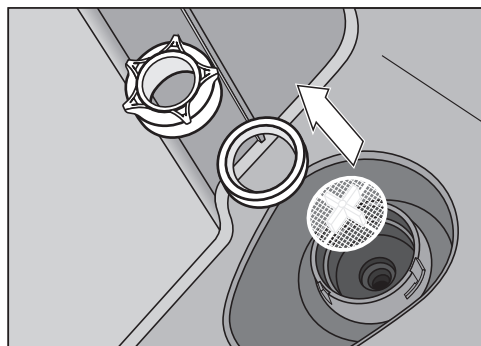

- Odvrtite navojnu kapu. Izvadite zaptivni prsten i filter.
- Pažljivo isperite pojedinačne delove pod mlazom vode.
- Prvo postavite filter rezervoara za vodu (krst nagore) a zatim zaptivni prsten. Sada zavrtnite navojnu kapu.
- Postavite posudu za vodu.

Čišćenje i održavanje

Centralni dispenser

Poklopac centralnog dispenserera od plemenitog čelika čistite **isključivo** ručno, toplom vodom sa malo deterdženta za pranje sudova.

Svi ostali delovi su pogodni za pranje u mašini za pranje sudova.



- Skinite pokrivku od plemenitog čelika povlačeći je ka napred.

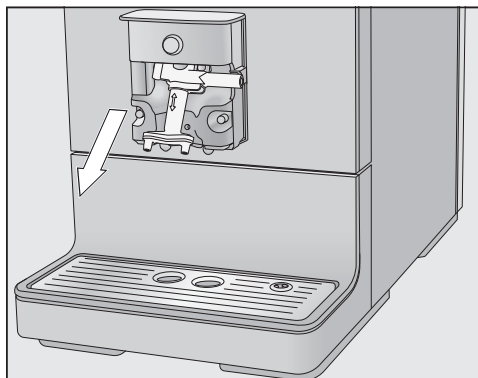

- Skinite jedinicu za izlaženje tečnosti povlačenjem nadole.

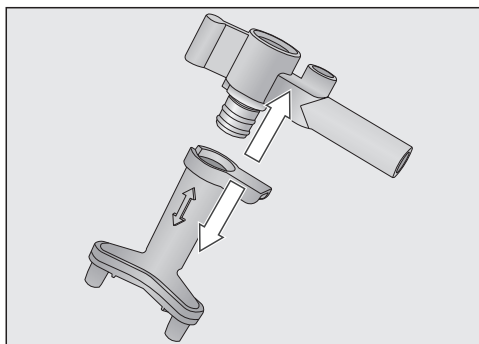

- Sa izlaznih otvora skinite gornji deo sa otvorom za cev za mleko.
- Sve delove očistite temeljno.

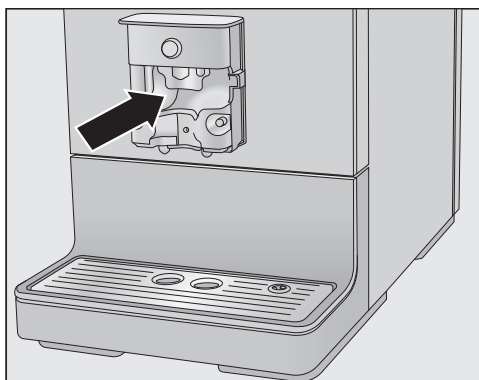

- Vlažnom sunderastom krpom očistite površinu centralnog izlaznog otvora i izlazne otvore za kafu.

Zapušene spojne delove cevi za mleko očistite priloženom četkom pod mlazom vode:

- Pri tom ubacite četku u spojni deo. Pomerajte četku napred i nazad dok ne uklonite sve ostatke mleka.

Sastavljanje centralnog dispenzera

Jedinica za točenje se lakše sastavlja ako pojedinačne delove prethodno navlažite vodom.

- Sastavite ponovo izlaznu jedinicu za točenje.
- Gurnite izlaznu jedinicu u centralni izlazni otvor. Snažno pritisnite izlaznu jedinicu tako da bude čvrsto postavljena i da zatvara bez zazora.
- Postavite ponovo poklopac od plemenitog čelika i po potrebi ubacite cev za mleko.

Cev za mleko

⚠ Ugrožavanje zdravlja usled nedovoljnog čišćenja.

Mleko prirodno sadrži klice. Usled toplote i vlage u unutrašnjosti aparata za kafu mogu da se razmnože ove klice, npr. prokisnu ostaci mleka i time ugroze zdravlje.

Temeljno i redovno čistite delove kroz koje prolazi mleko.

Cev za mleko na aparatu za kafu morate da čistite otprilike svakih 5 dana.

Imate dve opcije za čišćenje cevi za mleko:

- Možete da izvadite centralni izlazni otvor sa integrisanim dodatkom Cappuccinatore, rastavite ga i operete u mašini za pranje sudova ili ručno, toplom vodom sa malo deterdženta za pranje sudova (vidi „Centralni izlazni otvor sa integrisanim dodatkom Cappuccinatore“).
- Ili očistite cev za mleko pomoću programa za održavanje Čišćenje cevi za mleko i sredstvom za čišćenje cevi za mleko (vidi „Programi za održavanje“ – „Čišćenje cevi za mleko“).

Savet: Osim uobičajenog nedeljnog čišćenja preporučujemo i alternativnu opciju za čišćenje jednom mesečno. Ako npr. aparat čistite ručno jednom nedeljno, onda jednom mesečno treba da pokrenete program održavanja Čišćenje cevi za mleko. Ovom kombinacijom se cev za mleko optimalno očisti.

Ukoliko ste odvojili spojni deo sa cevi za mleko: Prilikom sastavljanja obratite pažnju na to da se manja i tanja strana spojnog dela ubacuje u crevo.

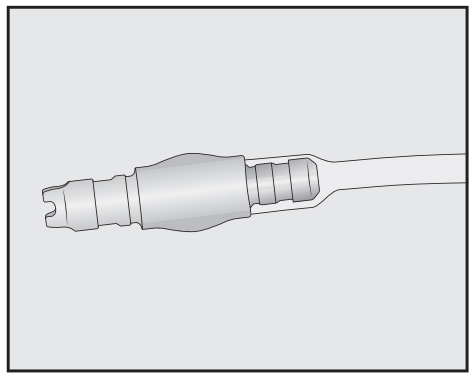

Čišćenje posude za kafu u zrnju i otvora za mlevenu kafu

⚠ Opasnost od povrede na mlin!

Da biste aparat za kafu odvojili od električne mreže, pre čišćenja posude za kafu u zrnju izvucite mrežni utikač.

Zrna kafe sadrže masnoće koje se talože na zidovima posude za kafu u zrnju i mogu da spreče kretanje zrna kafe. Zbog toga redovno čistite posudu za kafu u zrnju suvom, mekom krpom.

- Otvorite posudu za kafu u zrnju.
- Izvadite postojeća zrna kafe.
- Posudu za kafu u zrnju očistite suvom, mekom krpom.

Čišćenje i održavanje

Sada ponovo možete da napunite posudu za kafu u zrnu.

Po potrebi očistite otvor za mlevenu kafu:

- Otvorite otvor za mlevenu kafu i uklonite postojeće ostatke mlevene kafe.

Savet: Za uklanjanje suvih ostataka mlevene kafe, pomoću usisivača usisajte posudu za kafu u zrnu i otvor za mlevenu kafu.

Čišćenje kućišta

Površine mogu da se oboje ili promene ukoliko prljavština duže deluje na njih ili dođu u dodir sa neodgovarajućim sredstvima za čišćenje.

Odmah uklonite nečistoće sa kućišta.

Vodite računa da odmah obrišete površine koje su eventualno isprskane prilikom odstranjivanja kamenca.

- Isključite aparat za kafu.
- Očistite prednju stranu uređaja čistom sunđerastom krpom, deterdžentom za pranje sudova i toplom vodom.
- Površine obrišite mekom krpom.

Savet: Kućište uređaja možete da očistite i Miele univerzalnom krpom od mikrovlakana.

Aktiviranje menija Održavanje

U meniju Održavanje ćete pronaći programe za održavanje. Izvršite odgovarajući program održavanja kada se na displeju pojavi zahtev za tim.

- Dodirnite senzorski taster .
- Odaberite Održavanje i potvrdite sa **OK**.

Sada možete da odaberete program za održavanje.



Ispiranje uređaja

Kada pripremite napitak od kafe, aparat za kafu ispira cevi prilikom isključivanja. Program Ispiranje uređaja možete takođe ručno da pokrenete.

Ispiranje cevi za mleko

Cev za mleko može da se zapuši zbog ostataka mleka. Zbog toga cev za mleko treba redovno ispirati. Nakon pripremanja mleka, najkasnije prilikom isključivanja se pojavi zahtev da cev za mleko stavite u rešetku za ceđenje.

Cev za mleko možete i ručno da isperete.

- Dodirnite senzorski taster .
- Odaberite  Održavanje | Ispiranje cevi za mleko i potvrdite sa **OK**.

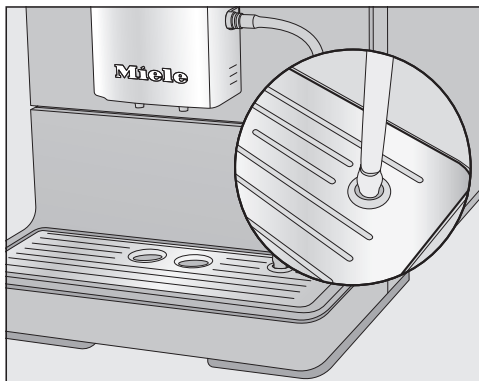

- Ukoliko se pojavi zahtev, gurnite cev za mleko u desni otvor u rešetki za ceđenje.
- Potvrdite sa **OK**.

Cev za mleko se ispira.

Čišćenje cevi za mleko pomoću programa za održavanje

Za optimalno čišćenje preporučujemo upotrebu Miele sredstva za čišćenje cevi za mleko. Prašak za čišćenje cevi za mleko napravljen je specijalno za Miele aparate za kafu i sprečava oštećenja.

Sredstvo za čišćenje cevi za mleko možete nabaviti preko Miele webshop-a, kod Miele servisne službe ili kod Vašeg Miele specijalizovanog prodavca.

Program održavanja Čišćenje cevi za mleko traje oko 10 minuta.

- Dodirnite senzorski taster .
- Odaberite Održavanje | Čišćenje cevi za mleko.

Postupak čišćenja ne može da se prekine. Postupak mora da se sprovede do kraja.

- Potvrdite sa *OK*.

Postupak se pokreće.

- Sledite uputstva na displeju.

Pravljenje rastvora sredstva za čišćenje:

- Prašak za čišćenje rastvorite u posudi sa 200 ml mlake vode. Kašikom mešajte rastvor dok se prašak potpuno ne rastvori.

Čišćenje:

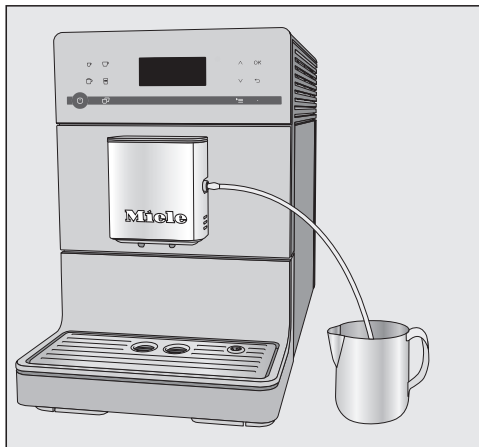

- Posudu postavite pored aparata za kafu i uronite cev za mleko u rastvor za čišćenje. Vodite računa o tome da cev za mleko bude dovoljno duboko potopljena u rastvor za čišćenje.
- Potvrdite sa *OK*.
- Sledite dalja uputstva na displeju.

Postupak čišćenja je nakon ispiranja završen.

Savet: Eventualne ostatke tečnosti za čišćenje na cevi za mleko isperite pod mlazom vode.

Odmašćivanje jedinice za kuvanje

Brzina kojom jedinica za kuvanje može da se zapani zavisi od sadržaja masnoće u vrsti kafe koju koristite. Jedinicu za kuvanje morate redovno da odmašćujete, kako bi se dobili aromatični napici od kafe i obezbedila besprekorna funkcija aparata za kafu.

Za optimalno čišćenje preporučujemo upotrebu Miele tableta za čišćenje. Tablete za čišćenje za odmašćivanje jedinice za kuvanje napravljene su specijalno

Čišćenje i održavanje

za Miele aparate za kafu i sprečavaju oštećenja.

Tablete za čišćenje možete da nabavite u Miele e-shop-u, kod Miele servisne službe ili kod vašeg Miele specijalizovanog prodavca.

Nakon 200 porcija na displeju će se pojaviti informacija o odmašćivanju jedinice za kuvanje.

■ Potvrdite ovu informaciju sa *OK*.

Obaveštenje se pojavi u pravilnim razmacima. Kada se dostigne maksimalni broj priprema napitaka, aparat za kafu se blokira.

Odmašćivanje jedinice za kuvanje

Nije moguće pripremanje napitaka i na displeju se pojavi poruka Odmašćivanje jedinice za kuvanje i čišćenje unutrašnjosti uređaja.

Postupak čišćenja ne može da se prekine. Postupak mora da se sprovede do kraja.

■ Potvrdite sa *OK*.

Program za održavanje se pokreće.

■ Sledite uputstva na displeju.

Čišćenje jedinice za kuvanje i unutrašnjosti aparata

Jedinicu za kuvanje čistite isključivo **ručno** toplom vodom **bez sredstva za čišćenje**. Pokretni delovi jedinice za kuvanje su podmazani. Sredstva za čišćenje oštećuju jedinicu za kuvanje. Za dobar ukus kafe i da biste sprečili stvaranje mikroorganizama, izvadite i očistite jedinicu za kuvanje jednom nedeljno pod mlazom vode.

Na displeju se pojavljuje Izvadite jedinicu za kuvanje. Očistite unutrašnjost uređaja. Jedinicu za kuvanje isperite ručno, ubacite tabletu i postavite je u uređaj.

■ Otvorite vrata uređaja.

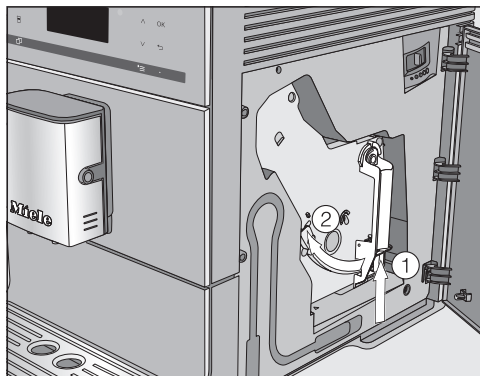

■ Držite pritisnut taster na donjem delu ručice jedinice za kuvanje ① i pri tom okrećite ručicu nalevo ②.

■ Jedinicu za kuvanje izvucite pažljivo iz aparata za kafu.

Kada izvadite jedinicu za kuvanje, **ne menjajte** položaj ručice na jedinici za kuvanje.

■ Očistite jedinicu za kuvanje **ručno pod mlazom tople vode** bez sredstva za pranje.

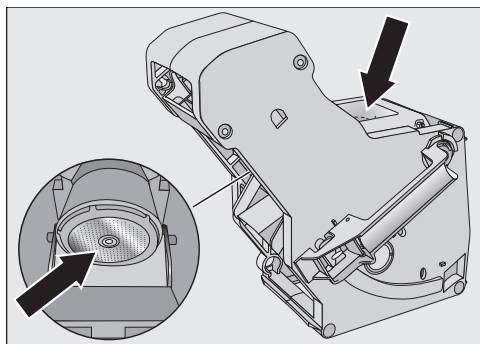

■ Skinite ostatke kafe sa filtera (vidi strelice).

Čišćenje i održavanje

- Obrišite levak da se mlevena kafa ne bi zalepila u levku prilikom sledećeg pripremanja kafe.

⚠ Ugrožavanje zdravlja usled nedovoljnog čišćenja.

Vlažni ostaci mlevene kafe u unutrašnjosti mogu da se ubuđaju i ugroze zdravlje.

Redovno uklanjajte ostatke mlevene kafe i očistite unutrašnjost.

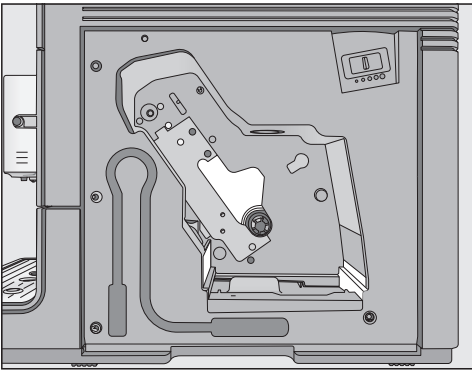

- Očistite unutrašnjost aparata za kafu. Vodite računa da posebno pažljivo očistite oblasti koje su na slici prikazane svetlijom bojom.

Savet: Suve ostatke mlevene kafe uklonite uz pomoć usisivača.

Stavljanje tablete za čišćenje u jedinicu za kuvanje

Na displeju se pojavljuje: Ubacite jedinicu za kuvanje sa tabletom.

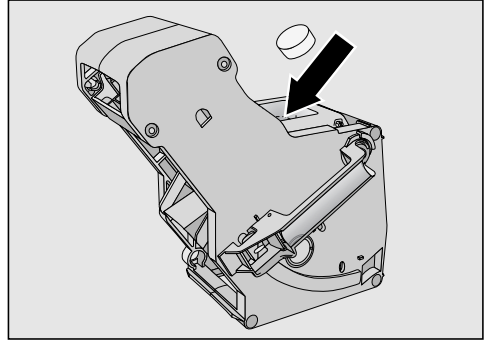

- Tablet za čišćenje ubacite gore u jedinicu za kuvanje (strelica).
- Jedinicu za kuvanje sa tabletom za čišćenje gurnite u aparat za kafu.

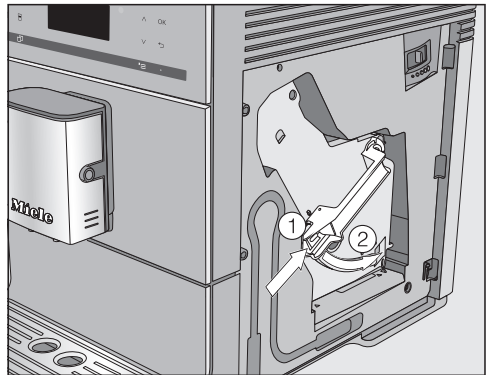

- Pritisnite taster dole na ručici jedinice za kuvanje ① i okrenite pri tom ručicu nadesno ②.
- Zatvorite vrata uređaja.
- Sledite dalja uputstva na displeju.

Postupak čišćenja je završen kada se pojavi meni napitaka.

Čišćenje i održavanje

Odstranjivanje kamenca iz uređaja

Opasnost od oštećenja usled prskanja rastvora za odstranjivanje kamenca.

Osetljive površine i/ili podovi od prirodnih materijala bi mogli da se oštete.

Odmah obrišete površine koje su eventualno isprskane prilikom odstranjivanja kamenca.

Usled upotrebe se u aparatu stvara puno kamenca. Koliko brzo će se u uređaju stvoriti kamenac zavisi od stepena tvrdoće korišćene vode. Tragovi kamenca moraju redovno da se uklanjaju.

Uređaj Vas vodi kroz postupak odstranjivanja kamenca. Na displeju se pojavljuju različite poruke, npr. od Vas se traži da ispraznite tacnu za ceđenje ili da napunite rezervoar za vodu.

Odstranjivanje kamenca je **obavezno** i traje oko 15 minuta.

Na displeju aparata za kafu će se blagovremeno pojaviti zahtev da pokrenete postupak odstranjivanja kamenca iz uređaja. Na displeju se pojavljuje Broj priprema napitaka do postupka „Odstranjivanje kamenca iz uređaja“: 50. Na aparatu za kafu se prikazuje preostali broj priprema napitaka do odstranjivanja kamenca.

- Dodirnite **OK**, kako biste potvrdili ovu poruku.

Ako je broj preostalih upotreba 0, aparat za kafu se blokira.

Aparat za kafu možete da isključite ukoliko ne želite da se uklanjanje kamenca vrši u tom trenutku. Napitke možete ponovo da pripremate tek nakon uklanjanja kamenca.

Uklanjanje kamenca prema zahtevu na displeju

Na displeju se pojavi poruka Odstranjivanje kamenca.

Postupak odstranjivanja kamenca ne može da se prekine. Postupak mora da se sprovede do kraja.

- Potvrdite sa **OK**.

Postupak se pokreće.

- Sledite uputstva na displeju.

Kada se na displeju pojavi Posudu za vodu napunite sredstvom za odstranjivanje kamenca i mlakom vodom do oznake  i ubacite je u uređaj, postupite na sledeći način.

Da bi se postiglo optimalno uklanjanje kamenca, preporučujemo da koristite Miele tablete za odstranjivanje kamenca.

Tablete za odstranjivanje kamenca su razvijene specijalno za Miele aparate za kafu.

Druga sredstva za uklanjanje kamenca, koja osim limunske kiseline sadrže i druge kiseline i/ili koja nisu bez drugih neželjenih sastojaka, kao npr. hlorida, mogu da prouzrokuju oštećenja na proizvodu. Osim toga, ne može da se garantuje za potrebno dejstvo ako se nije poštovala odgovarajuća koncentracija rastvora za čišćenje kamenca.

Tablete za odstranjivanje kamenca možete da nabavite u Miele e-shop-u, kod Miele servisne službe ili kod Vašeg Miele specijalizovanog prodavca.

Za postupak odstranjivanja kamenca Vam je potrebna **jedna** tableta.

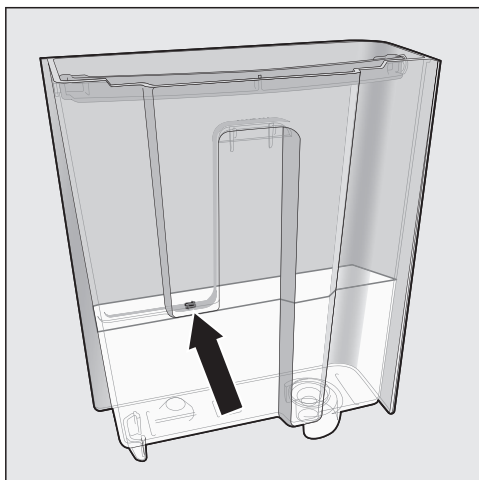

- Rezervoar za vodu napunite mlakom vodom do oznake \mathcal{S} .
- U vodu stavite **1** tabletu za odstranjivanje kamenca.

Pazite na odnos mešavine u sredstvu za odstranjivanje kamenca. U rezervoar za vodu sipajte zadatu količinu vode. U protivnom odstranjivanje kamenca neće biti potpuno.

Uklanjanje kamenca

- Ponovo postavite rezervoar za vodu.
- Sledite dalja uputstva na displeju.

Kada se na displeju pojavi Isperite posudu za vodu, napunite je i postavite. Zatvorite vrata:

- Pažljivo isperite rezervoar za vodu čistom vodom. Vodite računa da u rezervoaru za vodu **ne bude** ostataka sredstva za uklanjanje kamenca. Sipajte čistu vodu za piće do oznake \mathcal{S} .

Postupak odstranjivanja kamenca je završen kada se pojavi meni napitaka.

Šta treba uraditi ako ...

Većinu smetnji i grešaka koje mogu da se jave tokom svakodnevnog rada uređaja možete da otklonite sami. U mnogim slučajevima ćete uštedeti vreme i novac zato što ne morate da zovete servisnu službu.

Informacije o samostalnom otklanjanju smetnji možete naći na adresi www.miele.com/service.



Sledeće tabele treba da vam pomognu da otkrijete uzrok neke smetnje ili greške i da otklonite kvar.



Poruke na displeju

Obaveštenja o grešci moraju da budu potvrđena sa *OK*. To znači da obaveštenje, iako je smetnja uklonjena, može ponovo da se pojavi na displeju.

Sledite zahteve na displeju kako biste otklonili „smetnju“.

Ukoliko se poruka da postoji greška nakon toga ponovo pojavi na displeju, pozovite servisnu službu.

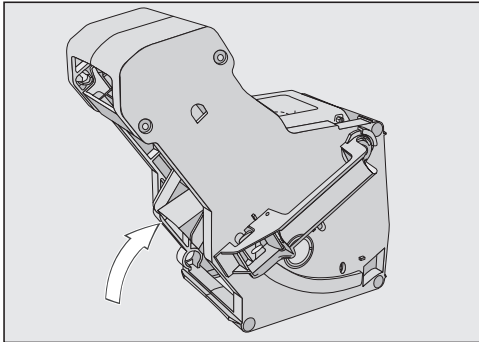

Problem	Uzrok i otklanjanje
F1, F2, F80, F82	Postoji interna greška. ■ Isključite aparat za kafu tasterom za uključivanje/isključivanje  . Sačekajte oko sat vremena pre nego što ponovo uključite uređaj.
F41, F42, F74, F77, F235, F236	Postoji interna greška. ■ Isključite aparat za kafu tasterom za uključivanje/isključivanje  . Sačekajte oko 2 minuta pre nego što ponovo uključite uređaj.
F10, F17	Voda se ne usisava ili je količina vode premala. ■ Izvadite rezervoar za vodu. U rezervoar za vodu sipajte svežu vodu za piće i postavite rezervoar za vodu. ■ Izvadite filter rezervoara za vodu i očistite ga (vidi poglavlje „Čišćenje i održavanje“, odeljak „Vađenje i čišćenje filtera rezervoara za vodu“).

Problem	Uzrok i otklanjanje
<p>F73 ili Proverite jединicu za kuvanje</p>	<p>Jединicu za kuvanje ne može da se vrati u osnovnu poziciju.</p> <ul style="list-style-type: none">■ Isključite aparat za kafu tasterom za uključivanje/isključivanje .■ Izvucite utikač aparata za kafu iz utičnice. Sačekajte dva minuta pre nego što ponovo priključite mrežni utikač u utičnicu.■ Izvadite jединicu za kuvanje i operite je pod mlazom vode.  <ul style="list-style-type: none">■ Deo za izbacivanje kafe na jединici za kuvanje gurnite u osnovnu poziciju.■ Ne postavljajte jединicu za kuvanje. Zatvorite vrata uređaja i uključite aparat za kafu tasterom za uključivanje/isključivanje . <p>Jединicu za kuvanje se pokreće i vraća u osnovni položaj.</p> <ul style="list-style-type: none">■ Kada se pojavi poruka Postavite jединicu za kuvanje, ponovo stavite jединicu za kuvanje u uređaj. Zatvorite vrata uređaja.

Šta treba uraditi ako ...

Problem	Uzrok i otklanjanje
Previše mlevene kafe	<p>U otvoru za mlevenu kafu se nalazi previše mlevene kafe.</p> <p>Ukoliko u otvor za mlevenu kafu sipate više od dve ravne kašike mlevene kafe, jedinica za kuvanje ne može da je sabije. Mlevena kafa se prazni u posudu za talog od kafe, a na displeju se pojavljuje poruka da postoji greška.</p> <ul style="list-style-type: none">■ Isključite aparat za kafu tasterom za uključivanje/isključivanje .■ Izvadite jedinicu za kuvanje i očistite je (vidi „Odmašćivanje jedinice za kuvanje i čišćenje unutrašnjosti aparata“).■ Uklonite mlevenu kafu iz unutrašnjosti aparata za kafu, npr. uz pomoć usisivača.■ U otvor za mlevenu kafu sipajte maksimalno 12 g mlevene kafe.

Nezadovoljavajući rezultati kod aparata za kafu

Problem	Uzrok i otklanjanje
Displej ostaje taman kada aparat za kafu uključite pomoću tastera za uključivanje/isključivanje .	Dodirivanje tastera za uključivanje/isključivanje  nije bilo dovoljno. ■ Dodirnite udubljenje tastera za uključivanje/isključivanje  najmanje tri sekunde.
	Mrežni utikač nije pravilno utaknut u utičnicu. ■ Utaknite mrežni utikač u utičnicu.
	Osigurač u električnoj instalaciji je iskočio zato što su neispravni aparat za kafu, mrežni napon ili neki drugi uređaj. ■ Izvucite utikač aparata za kafu iz utičnice. ■ Pozovite kvalifikovanog električara ili servisnu službu.
Aparat za kafu se iznenađeno isključuje.	Isteklo je fabrički podešeno vreme isključivanja (20 minuta) ili vreme isključivanja, koje ste programirali. ■ Po potrebi ponovo podesite vreme isključivanja (vidi poglavlje „Podešavanja“, odeljak „Tajmer“).
	Mrežni utikač nije pravilno utaknut u utičnicu. ■ Utaknite mrežni utikač u utičnicu.
Senzorski tasteri ne reaguju. Aparatom za kafu ne može više da se upravlja.	Postoji interna greška. ■ Prekinite dovod struje tako što ćete izvući utikač aparata za kafu iz utičnice ili isključiti osigurač u kućnoj instalaciji.
Displej nije dobar i ne može da se pročita šta stoji na displeju.	Podešena je premala osvetljenost displeja. ■ Promenite ovo podešavanje (vidi „Podešavanja“).

Šta treba uraditi ako ...

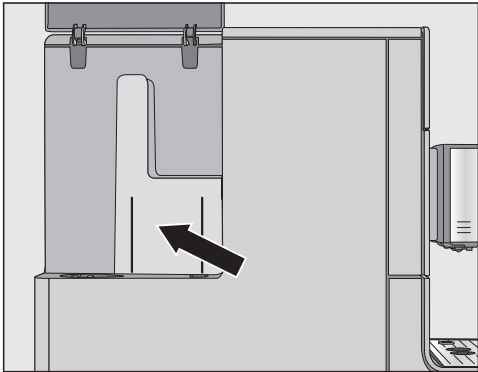
Problem	Uzrok i otklanjanje
<p>Posuda za vodu je prazna. Poruka Napunite posudu za vodu i postavite je se ne prikazuje.</p>	<p>Između posude za vodu i zida kućišta se nalaze kapi vode ili je ova oblast vlažna (vidi sliku).</p>  <ul style="list-style-type: none">■ Obrišite ovaj deo. Izvadite posudu za vodu kako biste dolili vodu. <p>Na unutrašnjim zidovima posude za vodu ima previše vlage, npr. stvorio se biofilm. Ili se na posudi za vodu nataložio kamenac, npr. na ivici ima kamenca.</p> <ul style="list-style-type: none">■ Očistite posudu za vodu svakog dana.
<p>Napunite posudu za vodu i postavite je se pojavljuje, iako je posuda za vodu napunjena i na svom mestu.</p>	<p>Posuda za vodu nije pravilno postavljena u uređaj.</p> <ul style="list-style-type: none">■ Izvadite posudu za vodu i ponovo je postavite. <p>Posuda za vodu nije pravilno napunjena i postavljena prilikom odstranjivanja kamenca.</p> <ul style="list-style-type: none">■ Napunite ovu posudu do oznake za uklanjanje kamenca ☞ i ponovo pokrenite postupak za uklanjanje kamenca.
<p>Nakon uključivanja se pojavljuje Napunite posudu za vodu i postavite je iako je posuda puna i postavljena. Uređaj ne ispira.</p>	<p>Aparat za kafu je pun kamenca.</p> <ul style="list-style-type: none">■ Isključite aparat za kafu tasterom za uključivanje/isključivanje ⏻. Sačekajte oko jedan sat.■ Ponovo uključite uređaj. Čim se pojavi Faza zagrevanja, dodirnite senzorski taster ☐ i odaberite Odstranjivanje kamenca.■ Odstranite kamenac iz aparata za kafu.

Šta treba uraditi ako ...

Problem	Uzrok i otklanjanje
<p>Nakon uključivanja pojavljuje se obaveštenje Ispraznite posudu za ceđenje i posudu za talog od kafe iako su obe posude ispražnjene.</p>	<p>To nije smetnja. Kada su tačna za ceđenje i posuda za talog od kafe ispražnjeni, nakon isključivanja aparata za kafu, interni brojač nije resetovan. Poruka Ispraznite posudu za ceđenje i posudu za talog od kafe se onda pojavljuje na ekranu iako tačna za ceđenje i posuda za talog od kafe još nisu maksimalno napunjene.</p>
<p>Iz centralnog izlaznog otvora ne izlazi ni mleko ni pena od mleka.</p>	<p>Cev za mleko je zapušena. <ul style="list-style-type: none"> ■ Pažljivo očistite četkom centralni izlazni otvor, pre svega dodatak Cappuccinatore i spojne delove cevi za mleko. </p>
<p>Iako je tačna za ceđenje ispražnjena, na ekranu se pojavljuje Ispraznite posudu za ceđenje i posudu za talog od kafe.</p>	<p>To nije greška. Tačna za ceđenje nije zaista uklonjena i/ili je prebrzo ponovo postavljena.</p>
<p>Ispraznite posudu za ceđenje i posudu za talog od kafe se pojavljuje, iako su obe posude postavljene.</p>	<p>Posuda za ceđenje nije pravilno postavljena i zbog toga je senzor ne prepoznaje. <ul style="list-style-type: none"> ■ Ispraznite posudu za ceđenje i posudu za talog od kafe. Ponovo sastavite sve delove i ubacite posudu za ceđenje do kraja u aparat za kafu. </p>
<p>Posuda za ceđenje ili posuda za talog od kafe je prepuna ili se tečnost preliva, iako su obe posude ispražnjene posle svakog zahteva na displeju.</p>	<p>To nije smetnja. Verovatno su posuda za ceđenje i posuda za talog od kafe izvučene ili su otvorena vrata uređaja, a pri tom posuda za ceđenje i posuda za talog od kafe nisu pražnjene. Prilikom vađenja posude za ceđenje ili otvaranja vrata uređaja resetuje se interni brojač za pražnjenje posude za ceđenje i posude za talog od kafe. <ul style="list-style-type: none"> ■ Izvucite posudu za ceđenje zajedno sa posudom za talog od kafe i po potrebi ih ispraznite. </p>

Šta treba uraditi ako ...

Problem	Uzrok i otklanjanje
Iako je posuda za kafu u zrnu upravo napunjena, pojavljuje se obaveštenje Napunite posudu za zrna kafe.	<p>Ovo nije smetnja.</p> <ul style="list-style-type: none">■ Potvrdite ovu poruku sa <i>OK</i>. <p>U mlin ne upada dovoljno zrna kafe. Da li koristite tamno prženje? Zrna kafe koja su tamno pržena su često uljasta. Ove masnoće mogu da se natalože na zidove posude za kafu u zrnu i da spreče kretanje zrna kafe.</p> <ul style="list-style-type: none">■ Pripremite napitak od kafe i posmatrajte da li se zrna kafe u posudi za kafu u zrnu pomeraju.■ Posudu za kafu u zrnu čistite češće ako upotrebljavate veoma tamno pržena, uljasta zrna kafe. <p>Probajte eventualno drugu vrstu kafe, koja je manje uljasta.</p>
Aparat za kafu se ne ispira prilikom uključivanja.	<p>To nije smetnja.</p> <p>Ukoliko aparat za kafu već ima radnu temperaturu, cevi se ne ispiraju prilikom uključivanja.</p>
Priprema napitaka od kafe se ponovo prekida i pojavljuje se poruka Napunite posudu za zrna kafe.	<p>Ovo nije smetnja.</p> <p>Senzor jedinice za kuvanje ne prepoznaje mlevenu kafu. Od određenih vrsta kafe se prilikom mlevenja dobija mala zapremina mlevene kafe. Tada su uglavnom podešeni stepen mlevenja – fino i količina mlevene kafe – minimalno.</p> <ul style="list-style-type: none">■ Potvrdite ovu poruku sa <i>OK</i>. <p>Ako Vam kafa ima prejak ili gorak ukus, isprobajte drugu vrstu kafe.</p> <p>Kada se poruka pojavi prilikom pripreme svih specijaliteta od kafe:</p> <ul style="list-style-type: none">■ Podesite malo grublji stepen mlevenja (vidi „Stepen mlevenja“).■ Odaberite veću količinu mlevene kafe. <p>Eventualno uzmite u obzir promenjene napitke u delu „Profili“.</p> <p>Kada se poruka pojavi samo prilikom pripreme odabranih specijaliteta od kafe:</p> <ul style="list-style-type: none">■ Proverite podešavanja količine mlevene kafe za ovaj specijalitet od kafe (vidi „Količina mlevene kafe“). Odaberite veću količinu mlevene kafe.■ Po potrebi podesite stepen za mlevenje na malo grublje mlevenje.

Šta treba uraditi ako ...

Problem	Uzrok i otklanjanje
Postupak odstranjivanja kamenca je pokrenut slučajno.	<p>Postupak odstranjivanja kamenca ne može da se prekine čim se pritisne taster „OK“.</p> <p>Postupak morate sada da izvršite do kraja. To je sigurnosno podešavanje kako bi se kamenac potpuno odstranio iz aparata za kafu. To je veoma važno za dug vek trajanja i dobru funkcionalnost Vašeg aparata za kafu.</p> <ul style="list-style-type: none">■ Odstranite kamenac iz aparata za kafu (vidi „Odstranjivanje kamenca iz uređaja“).

Šta treba uraditi ako ...

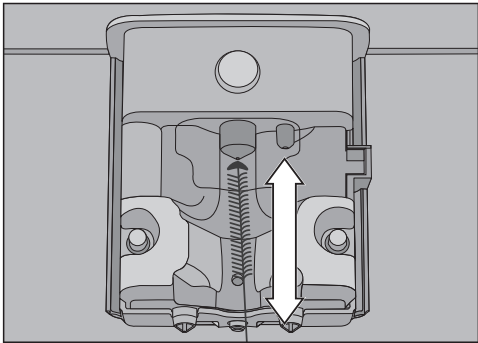
Problem	Uzrok i otklanjanje
<p>Mleko prska prilikom isticanja. Tokom pripremanja se čuje šištanje. Iako treba da se pripremi pena od mleka, iz centralnog izlaznog otvora curi samo vruće mleko.</p>	<p>Temperatura mleka koje koristite je previsoka. Dobru penu od mleka možete da pripremite samo sa hladnim mlekom (< 10 °C).</p> <ul style="list-style-type: none">■ Proverite temperaturu mleka.
	<p>Centralni izlazni otvor sa integrisanim dodatkom Cap-pucinatora nije pravilno montiran i uvlači vazduh. Ili su cevčice kroz koje izlazi napitak zapušene.</p> <ul style="list-style-type: none">■ Proverite da li je centralni izlazni otvor pravilno sastavljen. Vodite računa da svi delovi budu čvrsto međusobno povezani.■ Po potrebi očistite centralni izlazni otvor.
	<p>Cev za mleko, spojni delovi ili usisna cev na posudi za mleko su zapušeni.</p> <ul style="list-style-type: none">■ Pažljivo očistite ove delove.
	<p>Mlaznica za paru na centralnom izlaznom otvoru je zapušena.</p>  <p>Gurnite četku maksimalno 1 cm u mlaznicu za paru.</p> <ul style="list-style-type: none">■ Četkom očistite mlaznicu za paru.

Šta treba uraditi ako ...

Problem	Uzrok i otklanjanje
Na poklopcu posude za ceđenje i u unutrašnjosti aparata oko jedinice za kvanje se nalazi mlevena kafa.	To nije smetnja. Pomeranjem jedinice za kvanje prilikom postupka kvanja malo mlevene kafe može da padne pored nje. I upotrebljena vrsta kafe, stepen i količina mlevenja imaju uticaj na količinu. Važno! Redovno čistite unutrašnjost aparata za kafu kako biste sprečili stvaranje buđi i sl. Proverite da li je količina mlevenja eventualno suviše velika.
Unutrašnja strana poklopcu posude za kafu u zrnu je veoma vlažna. Mogu da se vide kapi vode.	Uzastopno ste pripremili veoma mnogo napitaka, a otvor za mlevenu kafu nije zatvoren ili nije pravilno zatvoren. Vodena para izlazi iz jedinice za kvanje preko otvora za mlevenu kafu nagore i kondenzuje se na poklopcu. ■ Poklopac otvora za mlevenu kafu postavite tako da on dobro zatvara taj otvor.
Na površini ispod aparata za kafu se sakuplja voda za pripremu kafe.	To nije greška! Prilikom izvlačenja posude za ceđenje voda može da dospe ispod uređaja. Redovno čistite površinu ispod aparata za kafu.
Displej je osvetljen, ali aparat za kafu ne greje i ne priprema napitke. Aparat za kafu ne može da se isključi.	Aktiviran je demo program za prezentaciju aparata za kafu kod prodavca ili u izložbenim prostorijama. ■ Deaktivirajte demo program.

Šta treba uraditi ako ...

Nezadovoljavajući učinak

Problem	Uzrok i otklanjanje
Napitak od kafe nije dovoljno vruć.	Šolja nije prethodno zagrejana. Što je šolja manja a zidovi deblji, to je važnije prethodno zagrevanje. ■ Prethodno zagrejte šolju, npr. vrućom vodom.
	Podešena je preniska temperatura kuvanja. ■ Podesite višu temperaturu kuvanja.
	Filteri na jedinici za kuvanje su zapušeni. ■ Izvadite jedinicu za kuvanje i očistite je ručno. ■ Uklonite masnoću sa jedinice za kuvanje.
Vreme zagrevanja se produžava. Količina vode više ne odgovara, a aparat za kafu je manje efikasan. Napici od kafe teku veoma sporo iz centralnog izlaznog otvora.	Aparat za kafu je pun kamenca. ■ Odstranite kamenac iz aparata za kafu.
Iz centralnog izlaznog otvora ne izlazi napitak od kafe. Ili napitak od kafe izlazi samo iz jedne cevčice.	Centralni izlazni otvor je zapušten. ■ Isperite cevi za kafu (vidi „Čišćenje i održavanje – Ispiranje uređaja“). ■ Ako napitak od kafe nakon toga još uvek ne izlazi ili teče samo na jednoj strani, očistite cevčice uz pomoć četke.
Konzistencija pene od mleka nije zadovoljavajuća.	Temperatura mleka je previsoka. Dobru penu od mleka možete da pripremite samo sa hladnim mlekom (< 10°C). ■ Proverite temperaturu mleka u posudi za mleko.
	Cev za mleko je zapušena. ■ Četkom očistite centralni izlazni otvor i cev za mleko.
Prilikom mlevenja zrna kafe čuju se glasniji šumovi nego što je uobičajeno.	Posuda za kafu u zrnju je ispražnjena tokom mlevenja. ■ Napunite posudu za kafu u zrnju svežim zrnima kafe.
	Među zrnima kafe mogu da se nalaze strana tela, npr. plastika ili kamenčići. ■ Odmah isključite aparat za kafu. Pozovite servisnu službu.

Šta treba uraditi ako ...

Problem	Uzrok i otklanjanje
Napitak od kafe prebrzo teče u šolju.	Podešen je stepen za suviše grubo mlevenje. ■ Podesite finiji stepen mlevenja (vidi „Uživanje u kafi prema Vašoj želji - Stepen mlevenja“).
Napitak od kafe ističe suviše sporo u šolju.	Jedinica za kuvanje je zapušena. ■ Uklonite masnoću sa jedinice za kuvanje (vidi poglavlje „Čišćenje i održavanje“, odeljak „Odmašćivanje jedinice za kuvanje i čišćenje unutrašnjosti“).
Na kafi ili espresu se nije napravila pena.	Zrna kafe nisu više sveža. Ako pržena zrna kafe predugo ostanu skladištena na otvorenom, ugljen-dioksid će postepeno izlaziti iz zrna kafe. Stoga se tokom pripreme više ne stvara pena. Naravno, i dalje možete da koristite zrna kafe.

Transportovanje



Ako duže vreme nećete koristiti aparat za kafu, a želite da ga transportujete na duži put, treba za to prethodno da ga pripremite na sledeći način:

- Ispraznite i očistite posudu za kafu u zrnju;
- Ispraznite i očistite rezervoar za vodu;
- Isparavanje
- Očistite unutrašnjost uređaja;
- Bezbedno spakujte uređaj.

Pokretanje postupka isparavanja aparata za kafu

Kada aparat za kafu odlažete ili transportujete na duže vreme, posebno na temperaturama ispod nula stepeni, prethodno treba da izvršite isparavanje uređaja.

Prilikom isparavanja se uklanja postojeća voda iz sistema, kako bi se sprečila oštećenja u uređaju zbog vode i mraza.

- Uključite aparat za kafu tasterom za uključivanje/isključivanje .
- Dodirnite senzorski taster .
- Dodirnite dva puta senzorski taster .

Na displeju se pojavljuje Isparavanje.

- Odaberite **Da** i potvrdite sa **OK**.
- Sledite uputstva na displeju.



Postoji opasnost od opekotina i vruće pare na ispusnim otvorima.

Vruća vodena para može da prouzrokuje opekotine.

Ne stavljajte delove tela ispod ispusnih otvora, kad iz njih izlaze vruće tečnosti ili para.

Ne dodirujte vruće delove uređaja.

Kada se na displeju pojavi Postupak završen i displej se ugasi, isparavanje je završeno.

- Izvucite mrežni utikač kako biste aparat za kafu isključili iz električne mreže.
- Očistite tacnu za ceđenje i posudu za talog od kafe.

Bezbedno upakovati aparat za kafu

Pakujte isključivo čist i suv uređaj. Ostaci mlevene kafe mogu izgrebati površine. Pored toga, ostaci kafe, mleka i vode podstiču stvaranje mikroorganizama.

Koristite originalno pakovanje za pakovanje aparata za kafu.

Stavite uputstvo za upotrebu u kutiju. Tako će vam biti pri ruci kada ponovo želite da koristite aparat za kafu.

Na www.miele.com/service ćete naći informacije o tome kako samostalno da otklonite smetnje, kao i informacije o Miele rezervnim delovima.

Garancija

Garantni rok iznosi 2 godine.

Ostale informacije ćete naći u priloženim garantnim uslovima.

Kontakt za prijavu smetnji

U slučaju smetnji koje ne možete da otklonite, obratite se npr. Vašem specijalizovanom Miele prodavcu ili Miele servisu.

Miele servis možete rezervisati putem interneta na <https://www.miele.rs/domacinstvo/servisni-upit-3147.htm>.

Podatke za kontakt Miele servisa ćete naći na kraju ovog dokumenta.

Servisu je potrebna identifikaciona oznaka modela i fabrički broj (fabr./SB/br.). Oba podatka ćete naći na natpisnoj pločici sa oznakom tipa.

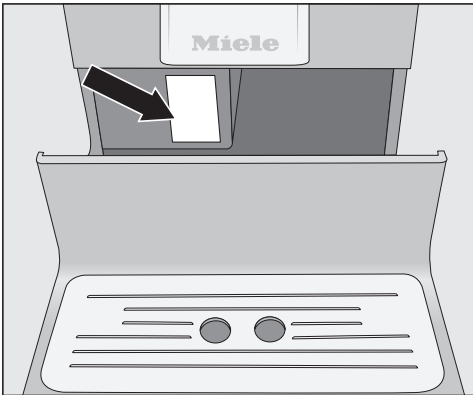

Pribor

Ove proizvode i ostali pribor možete nabaviti preko Miele Webshop-a, kod Miele servisne službe ili kod Vašeg Miele specijalizovanog prodavca.

Priloženi pribor

- **Startset „Miele nega uređaja“**
Zavisno od modela uređaja isporučuju se različiti proizvodi za čišćenje.
- **Četka**
npr. za čišćenje cevi za mleko

Pribor koji se posebno kupuje

U Miele asortimanu dostupan je niz korisnih pribora i sredstava za čišćenje i negu, namenjenih aparatima za kafu.

- **Univerzalna krpa od mikrovlakana**
za uklanjanje otisaka prstiju i manje prljavštine
- **Sredstvo za čišćenje cevi za mleko**
za čišćenje sistema za sipanje mleka
- **Tablete za čišćenje**
za odmašćivanje jedinice za kuvanje
- **Tablete za uklanjanje kamenca**
za uklanjanje kamenca u cevima za vodu
- **CJ Jug 1,0 l**
Termos posuda za kafu ili čaj (funkcija posude)
- **Posuda za mleko sa poklopcem**
za čuvanje i pripremu mleka
- **Miele Black Edition One for all**
kafa u zrnu je savršeno pogodna za pripremu espresa, café crema i specijaliteta od kafe sa mlekom
- **Miele Black Edition Espresso**
kafa u zrnu – savršeno pogodna za pripremu espresa
- **Miele Black Edition Café Crema**
kafa u zrnu – savršeno pogodna za napitke od kafe
- **Miele Black Edition Decaf**
kafa u zrnu – savršeno pogodna za pripremu specijaliteta od bezkofeinske kafe

Aparat za kafu je serijski opremljen utikačem za priključenje na utičnicu sa zaštitnim kontaktom.

Aparat za kafu postavite tako da utičnica bude pristupačna. Ukoliko utičnica nije pristupačna, uverite se da na strani instalacije postoji rastavni uređaj za svaki pol.

 **Opasnost od požara usled pregrevanja.**

Puštanje u rad aparata za kafu preko višestrukih utičnica i produžnih kablova može da dovede do preopterećenja kablova.

Iz bezbednosnih razloga nemojte da koristite višestruke utičnice, produžne kablove, adaptere i/ili takozvane utikače za uštedu energije.

Električna instalacija mora biti izvedena u skladu sa standardom VDE 0100.

Iz bezbednosnih razloga preporučujemo da za električni priključak aparata za kafu u kućnoj instalaciji koristite zaštitnu sklopku (RCD) tipa .

Oštećen priključni kabl sme da se zameni samo specijalnim priključnim kablom istog tipa (može se nabaviti kod Miele servisa). Iz bezbednosnih razloga zamenu sme da vrši samo kvalifikovano stručno lice ili Miele servis.

Na natpisnoj pločici možete naći informacije o nominalnoj snazi.

Osigurač mora da bude od najmanje 10 A.

Uporedite ove podatke sa podacima za električni priključak na licu mesta.

U slučaju nedoumice, raspitajte se kod električara.

Moguć je povremeni ili neprekidni režim rada u sistemu za snabdevanje energijom koji je nezavisan ili nije sinhronizovan sa mrežom (kao što su npr. izolovane mreže, rezervni sistemi). Preduslov za rad je da sistem za snabdevanje energijom bude u skladu sa specifikacijama standarda EN 50160 ili sličnim.

Mere zaštite koje su predviđene u kućnoj instalaciji i u ovom proizvodu kompanije Miele po svojoj funkciji i načinu rada takođe moraju biti osigurane u izolovanim uslovima rada ili u režimu rada koji nije sinhronizovan sa mrežom, ili moraju biti zamenjene ekvivalentnim merama u instalaciji. Kao što je, na primer, opisano u aktuelnom izdanju VDE-AR-E 2510-2.

Uputstva za postavljanje

 Opasnost od pregrevanja usled nedovoljne ventilacije.

Ukoliko aparat za kafu nema dovoljno ventilacije, uređaj može da se pregrije.

Vodite računa o dovoljnoj ventilaciji aparata za kafu.

Nemojte prekrivati aparat za kafu tokom rada krpama ili nečim sličnim.

- Postavite aparat za kafu da bude u ravni prednje ivice niše.

Kada je aparat za kafu postavljen iza zatvorenog prednjeg panela, na zatvorenim vratima elementa se skupljaju toplota i vlaga. Na taj način mogu da se oštete aparat za kafu i/ili kuhinjski elementi.

Ne zatvarajte vrata elementa kada je aparat za kafu uključen.

Obratite pažnju na sledeće napomene za postavljanje:

- Mesto postavljanja uređaja je suvo i dobro provetreno.
- Temperatura okoline na mestu postavljanja iznosi između +10 °C i +38 °C.
- Aparat za kafu stoji na vodoravnoj površini. Površina postavljanja treba da bude neosetljiva na vodu.

Ako aparat za kafu postavljate u nišu, ona mora da ima sledeće minimalne dimenzije:

Visina	510 mm
Širina	450 mm
Dubina	575 mm

Prilikom postavljanja vodite računa o sledećem: Da biste izvadili jedinicu za kuvanje morate potpuno da otvorite vrata.

Dimenzije uređaja

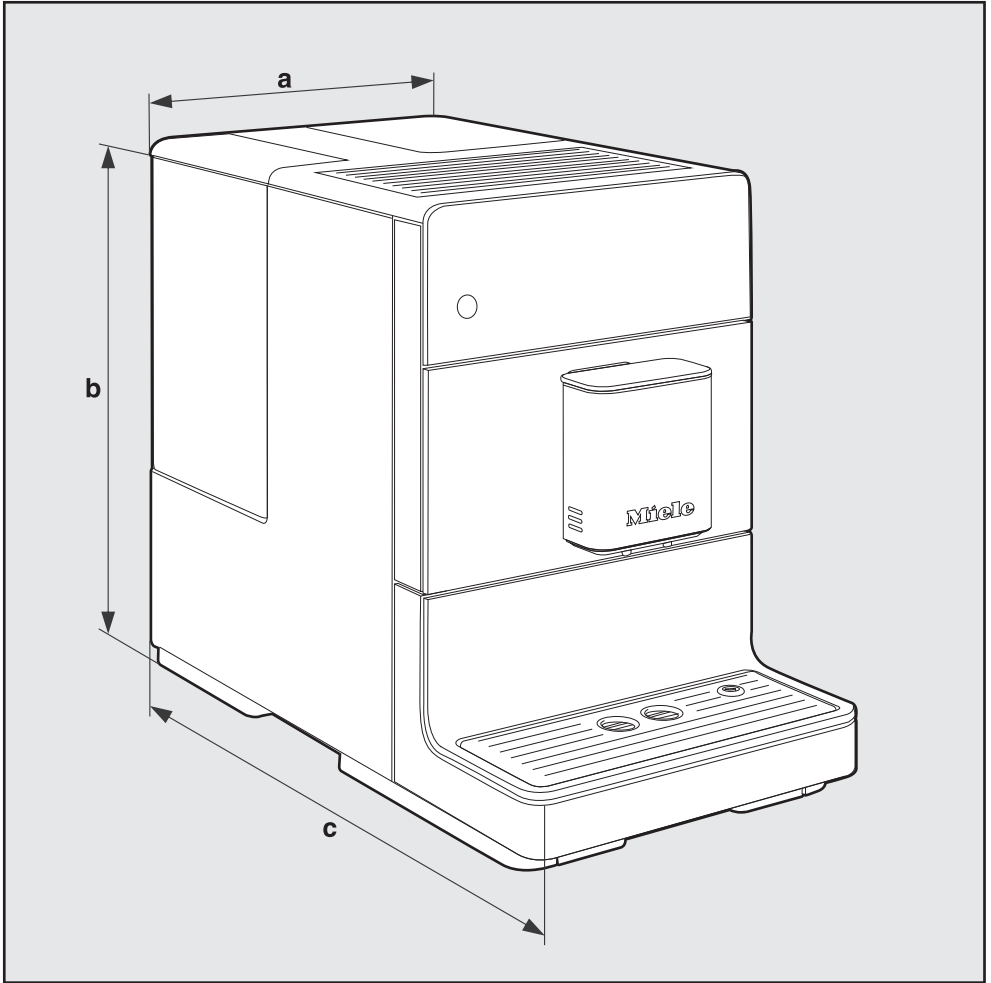

a = 241 mm

b = 360 mm

c = 460 mm

Tehnički podaci

Potrošnja struje u režimu mirovanja (stanje prilikom isporuke):	< 0,5 W
Pritisak pumpe:	maks. 15 bara
Protočni grejač:	1 Termoblok od plemenitog čelika
Dimenzije uređaja (Š x V x D):	241 x 360 x 460 mm
Neto težina:	9,48 kg
Dužina kabla:	98 cm
Zapremina rezervoara za vodu:	1,3 l
Zapremina posude za kafu u zrnu:	200 g
Zapremina posude za talog od kafe:	maks. 7 porcija taloga od kafe
Centralni izlazni otvor:	podesiv po visini između 80–135 mm
Mlin:	konusni mlin od čelika
Stepen mlevenja:	podesiv na 5 stepeni
Porcija mlevene kafe:	maks. 12 g

MIELE d.o.o.
Balkanska 2
11000 Beograd

Telefon: +381 22 77 111

e-mail: info@miele.rs
www.miele.rs

Nemačka
Miele & Cie. KG
Carl-Miele-Straße 29
33332 Gütersloh

CM 5310, CM 5315, CM 5410, CM 5510, CM 5710

RS-sr

M.-Nr. 11 580 522 / 01