



Instrukcja użytkowania i montażu Chłodziarko-zamrażarka



Proszę **koniecznie** przeczytać instrukcję użytkowania i montażu przed ustawieniem – instalacją – pierwszym uruchomieniem. Dzięki temu można uniknąć zagrożeń i uszkodzeń.

Spis treści

Wskazówki bezpieczeństwa i ostrzeżenia	4	Wyposażenie dodatkowe.....	37
Odpowiedzialność i ochrona środowiska naturalnego	15	Włączanie i wyłączanie urządzenia chłodniczego	38
Tak można zaoszczędzić energię.....	16	Przed pierwszym użyciem	38
Instalacja	18	Podłączanie urządzenia chłodniczego	38
Miejsce ustawienia	18	Włączanie urządzenia chłodniczego.....	38
Wymagania wentylacyjne	19	Wyłączanie urządzenia	38
Ustawianie kilku urządzeń chłodniczych obok siebie	20	Oddzielne wyłączanie komory chłodzenia	38
Zamiana zawiasów drzwi stronami. Zamawianie drukowanej instrukcji montażu.....	20	W razie dłuższej nieobecności ...	39
Ustawianie urządzenia chłodniczego	21	Wymagania wstępne dla połączeń sieciowych	39
Wyrównywanie urządzenia chłodniczego	22	Konfiguracja pierwszego połączenia z siecią	40
Integracja urządzenia chłodniczego w zabudowie kuchennej	22	Przeprowadzanie Scan & Connect.....	40
Wymiary urządzenia	25	Obsługa	41
Podłączenie elektryczne	29	Prawidłowa temperatura.....	41
Opis urządzenia	30	Wskazania temperatury.....	41
Przegląd urządzenia	30	Ustawianie temperatury w komorze chłodzenia/mrożenia.....	41
Panel sterowania z wyświetlaczem	32	Alarm temperaturowy i alarm drzwi	42
Tryb ustawień 	32	Stosowanie funkcji SuperCool i SuperFrost.....	44
Wybieranie żądanych funkcji w trybie ustawień 	34	Przechowywanie produktów w komorze chłodzenia	45
Organizacja wnętrza.....	35	Różne obszary chłodzenia.....	45
Przekładanie półki w drzwiach/półki na butelki	35	Przechowywać żywność w opakowaniach czy bez?	46
Przekładanie półek.....	35	Przechowywanie produktów w strefie PerfectFresh Pro	46
Zsuwanie półki dzielonej.....	35	Strefa PerfectFresh Pro	46
Przekładanie półki dzielonej	36	Wilgotny pojemnik	47
Przekładanie półki na butelki.....	36	Suchy pojemnik	48
Korzystanie z miejsca na butelki w płycie rozdzielającej.....	36	Zamrażanie i przechowywanie świeżych produktów spożywczych..	50
Miejsce na blachę do pieczenia. Przekładanie filtra Active AirClean.....	37	Szybkie schładzanie napojów	51
Elastyczna aranżacja komory mrożenia (VarioRoom)	37	Przygotowywanie kostek lodu	51
Wyposażenie dostarczone z urządzeniem	37		

Pozostałe ustawienia	52	Usuwanie problemów	66
Objaśnienia dotyczące poszczególnych ustawień	52	Oświetlenie wnętrza	74
Tryb Party 	52	Przyczyny powstawania hałasu	75
Tryb Holiday 	52	Serwis	77
Włączanie funkcji blokady  / 	53	Kontakt w przypadku wystąpienia usterki	77
Tryb szabasowy 	54	Baza danych EPREL	77
Zmiana okresu czasu do zastosowania alarmu drzwi 	55	Gwarancja	77
Połączenie z siecią	55	Informacje	78
Zmiana głośności dźwięków ostrzegawczych i sygnałów dźwiękowych  / 	57	Deklaracja zgodności	78
Zmiana jasności wyświetlacza 	57	Prawa autorskie i licencje	78
Wyłączanie trybu pokazowego 	57		
Przywracanie ustawień do stanu fabrycznego 	58		
Informacje 	58		
Wskazanie wymiany filtra zapachów 	58		
Tryb czyszczenia 	58		
Czyszczenie i konserwacja	59		
Odmrażanie	59		
Wskazówki dotyczące środków czyszczących	59		
Przygotowanie urządzenia chłodniczego do czyszczenia	60		
Czyszczenie wnętrza	60		
Mycie wyposażenia ręcznie lub w zmywarce do naczyń	60		
Wymywanie i rozkładanie wyposażenia do czyszczenia	61		
Wkładanie szuflad i płyt szklanych do komory mrożenia	63		
Czyszczenie frontu urządzenia i ścianek bocznych	63		
Czyszczenie uszczelki drzwi	64		
Czyszczenie otworów wentylacyjnych	64		
Po czyszczeniu	64		

Wskazówki bezpieczeństwa i ostrzeżenia

To urządzenie chłodnicze spełnia wymagania obowiązujących przepisów bezpieczeństwa. Nieprawidłowe użytkowanie może jednak doprowadzić do wyrządzenia szkód osobowych i materialnych.

Przed uruchomieniem urządzenia chłodniczego należy uważnie przeczytać instrukcję użytkowania i montażu. Są w niej zawarte ważne wskazówki dotyczące zabudowy, bezpieczeństwa, użytkowania i konserwacji. Dzięki temu można uniknąć zagrożeń i uszkodzeń urządzenia chłodniczego.

Zgodnie z normą IEC 60335-1 firma Miele wyraźnie podkreśla, że należy koniecznie przeczytać rozdział dotyczący instalacji urządzenia chłodniczego oraz wskazówki bezpieczeństwa i ostrzeżenia, oraz bezwzględnie się do nich stosować.

Firmy Miele nie można pociągnąć do odpowiedzialności za szkody, które wystąpią w wyniku nieprzestrzegania tych wskazówek.

Instrukcję użytkowania i montażu zachować do późniejszego wykorzystania. Instrukcję obsługi i montażu przekazać kolejnemu właścicielowi.

Użytkowanie zgodne z przeznaczeniem

► Urządzenie chłodnicze jest przeznaczone do użytkowania w gospodarstwach domowych i w domowych warunkach eksploatacyjnych, jak np.:

- w sklepach, biurach i podobnych środowiskach pracy,
- w gospodarstwach rolnych,
- przez klientów w hotelach, motelach, pensjonatach i innych typowych pomieszczeniach mieszkalnych.

Niniejsze urządzenie nie jest przeznaczone do użytkowania na zewnątrz pomieszczeń.

► Stosować urządzenie wyłącznie w warunkach domowych do chłodzenia i przechowywania produktów spożywczych, jak również do przechowywania mrozonek, do zamrażania świeżych produktów spożywczych i do wytwarzania lodu.

Wszelkie inne zastosowania są niedozwolone.

Wskazówki bezpieczeństwa i ostrzeżenia

▶ Urządzenie chłodnicze nie jest przeznaczone do przechowywania i chłodzenia leków, osocza, preparatów laboratoryjnych lub innych substancji lub produktów medycznych w rozumieniu dyrektywy medycznej. Niewłaściwe zastosowanie urządzenia chłodniczego może doprowadzić do uszkodzenia przechowywanych produktów lub ich zepsucia. Poza tym urządzenie chłodnicze nie jest przeznaczone do pracy w obszarach zagrożonych wybuchem.

Miele nie odpowiada za szkody, które zostaną spowodowane przez zastosowanie niezgodne z przeznaczeniem lub nieprawidłową obsługą.

▶ Osoby (włącznie z dziećmi), które ze względu na upośledzenie psychiczne, umysłowe lub fizyczne, czy też brak doświadczenia lub niewiedzę, nie są w stanie bezpiecznie obsługiwać urządzenia, muszą być nadzorowane przy korzystaniu z urządzenia.

Osobom tym wolno używać urządzenia bez nadzoru tylko wtedy, gdy zostały poinstruowane w zakresie bezpiecznej obsługi i rozumieją wynikające stąd zagrożenia.

Dzieci w gospodarstwie domowym

▶ Dzieci poniżej 8 roku życia nie powinny zbliżać się do urządzenia chłodniczego, chyba że znajdują się pod stałym nadzorem.

▶ Dzieciom powyżej ósmego roku życia wolno używać urządzenia bez nadzoru tylko wtedy, gdy jego obsługa została im objaśniona w takim stopniu, że mogą bezpiecznie z niego korzystać. Dzieci muszą być w stanie rozpoznać i zrozumieć możliwe zagrożenia wynikające z nieprawidłowej obsługi.

▶ Dzieci nie mogą przeprowadzać zabiegów czyszczenia lub konserwacji urządzenia bez nadzoru.

▶ Proszę nadzorować dzieci przebywające w pobliżu urządzenia. Nigdy nie pozwalać dzieciom na zabawy urządzeniem.

▶ Niebezpieczeństwo zadławienia. Podczas zabawy materiałami opakowania (np. folią) dzieci mogą się nimi owinąć lub naciągnąć na głowę i się udusić. Materiały opakowania przechowywać poza zasięgiem dzieci.

Wskazówki bezpieczeństwa i ostrzeżenia

Bezpieczeństwo techniczne

► Obieg czynnika chłodniczego jest sprawdzony pod kątem szczelności. Urządzenie chłodnicze spełnia wymagania obowiązujących norm bezpieczeństwa, jak również odpowiednich dyrektyw Unii Europejskiej.



W przypadku uszkodzenia obiegu chłodniczego: czynnik chłodniczy i olej mogą wydostać się na zewnątrz i zapalić.

► Uwaga: Zagrożenie pożarowe/materiały palne. Ten symbol znajduje się na kompresorze i wskazuje na materiały palne. Nie usuwać tej naklejki.

Czynnik chłodniczy znajdujący się w urządzeniu (informacja na tabliczce znamionowej) jest przyjazny dla środowiska, ale palny. Zastosowanie tego przyjaznego dla środowiska czynnika chłodniczego częściowo prowadzi do zwiększenia odgłosów pracy urządzenia. Oprócz odgłosów pracy kompresora mogą występować odgłosy przepływu w całej instalacji chłodniczej. Tych efektów nie da się niestety uniknąć, ale nie mają one żadnego wpływu na wydajność urządzenia chłodniczego.

Podczas transportu i zabudowy/instalacji urządzenia chłodniczego należy zwrócić uwagę na to, żeby nie zostały uszkodzone żadne elementy instalacji chłodniczej. Wytryskujący czynnik chłodniczy może doprowadzić do urazów oczu, a ulatniający się czynnik chłodniczy może się zapalić.

W przypadku wystąpienia uszkodzeń:

- Unikać otwartego ognia lub źródeł zapłonu.
- Odłączyć urządzenie chłodnicze od sieci elektrycznej.
- Przewietrzyć przez kilka minut pomieszczenie, w którym stoi urządzenie.
- Powiadomić serwis.

Wskazówki bezpieczeństwa i ostrzeżenia

- ▶ Im więcej czynnika chłodniczego znajduje się w urządzeniu, tym większe musi być pomieszczenie, w którym urządzenie chłodnicze jest ustawione. W razie ewentualnego wycieku w zbyt małych pomieszczeniach może się utworzyć palna mieszanina gazu i powietrza. Na każde 8 g czynnika chłodniczego pomieszczenie musi mieć przynajmniej 1 m³ kubatury. Ilość czynnika chłodniczego jest zamieszczona na tabliczce znamionowej we wnętrzu urządzenia chłodniczego.
- ▶ Jeśli otwory wentylacyjne zostaną zasłonięte lub zastawione, w przypadku uszkodzenia obiegu chłodniczego może powstać palna mieszanina gazu i powietrza. Należy bezwzględnie zachować zalecaną wielkość otworów wentylacyjnych. Otworów wentylacyjnych nie wolno zasłaniać ani zastawiać.
- ▶ Dane przyłączeniowe (zabezpieczenie, częstotliwość, napięcie prądu) na tabliczce znamionowej urządzenia muszą być zgodne z parametrami sieci elektrycznej, żeby urządzenie nie zostało uszkodzone. Proszę je porównać przed podłączeniem. W razie wątpliwości należy się zwrócić do wykwalifikowanego elektryka.
- ▶ Elektryczne bezpieczeństwo urządzenia jest zagwarantowane tylko wtedy, gdy jest ono podłączone do przepisowej instalacji ochronnej. To podstawowe zabezpieczenie jest bezwzględnie wymagane. W razie wątpliwości należy zlecić sprawdzenie instalacji domowej przez wykwalifikowanego elektryka.
- ▶ Możliwa jest czasowa lub stała praca na autonomicznym lub niesynchronizowanym z siecią systemie zasilania (jak np. mikrosieci, systemy rezerwowe). Warunkiem dla takiej eksploatacji jest, żeby system zasilania odpowiadał specyfikacji EN 50160 lub porównywalnej. Środki ochronne przewidziane w instalacji domowej i w tym produkcie Miele muszą być skuteczne w swojej funkcji i działaniu również w trybie pracy autonomicznej lub niesynchronizowanej z siecią, albo muszą być zastąpione przez równoważne środki w instalacji (patrz np. VDE-AR-E 2501-2).
- ▶ Aby móc szybko odłączyć urządzenie od zasilania w sytuacji awaryjnej, gniazdo musi być umieszczone poza tylną ścianką urządzenia i musi być łatwo dostępne.
- ▶ Jeśli kabel przyłączeniowy jest uszkodzony, należy natychmiast odłączyć urządzenie chłodnicze od sieci elektrycznej. Wezwać serwis.

Wskazówki bezpieczeństwa i ostrzeżenia

▶ Uszkodzony przewód przyłączeniowy wolno wymienić wyłącznie na specjalny przewód przyłączeniowy takiego samego typu (do nabycia w sklepie internetowym Miele lub w serwisie Miele). Ze względów bezpieczeństwa wymianę wolno przeprowadzić wyłącznie wykwalifikowanemu specjalście lub pracownikowi serwisu firmy Miele.

▶ Gniazda wielokrotne lub przedłużacze nie zapewniają wymaganego bezpieczeństwa (zagrożenie pożarowe). Nie podłączać urządzenia do sieci elektrycznej za ich pośrednictwem.

▶ Jeśli na elementy przewodzące prąd elektryczny lub na kabel przyłączeniowy dostanie się wilgoć, może to doprowadzić do zwarcia. Dlatego urządzenia chłodniczego nie należy używać w obszarach narażonych na wilgoć lub przyskającą wodę (np. w garażach, pralniach itp.).

▶ Niniejszego urządzenia nie wolno użytkować w miejscach niestacjonarnych (np. na statkach).

▶ Uszkodzenia urządzenia mogą zagrażać bezpieczeństwu użytkownika. Proszę kontrolować urządzenie pod kątem widocznych uszkodzeń. Nigdy nie uruchamiać uszkodzonego urządzenia.

▶ Niniejsze urządzenie chłodnicze nie jest przeznaczone do zabudowy.

▶ Przy pracach instalacyjnych i konserwacyjnych oraz naprawach urządzenie musi zostać całkowicie odłączone od sieci elektrycznej. Urządzenie jest odłączone od sieci elektrycznej tylko wtedy, gdy:

- bezpieczniki instalacji elektrycznej są wyłączone,
- bezpieczniki topikowe instalacji elektrycznej są całkowicie wykręcone z oprawek,
- przewód zasilający jest odłączony od sieci elektrycznej.

W przypadku urządzeń z wtyczką w celu wyjęcia wtyczki z gniazdka należy ciągnąć za wtyczkę, a nie za przewód.

▶ Nieprawidłowo przeprowadzone prace instalacyjne i konserwacyjne lub naprawy mogą się stać przyczyną poważnych zagrożeń dla użytkownika, za które producent nie ponosi odpowiedzialności. Prace instalacyjne i konserwacyjne lub naprawy wolno wykonywać wyłącznie wykwalifikowanemu specjalście lub pracownikowi serwisu firmy Miele.

▶ Jeżeli naprawa urządzenia chłodniczego nie zostanie przeprowadzona przez wykwalifikowanego specjalistę lub pracownika serwisu firmy Miele, ewentualne roszczenia gwarancyjne wygasają.

Wskazówki bezpieczeństwa i ostrzeżenia

► Zalecamy wymianę wadliwych podzespołów na oryginalne części zamiennie. W przypadku prawidłowego montażu oryginalnych części zamiennych firma Miele gwarantuje spełnienie wymogów bezpieczeństwa w pełnym zakresie, w wyniku czego roszczenia gwarancyjne zostają zachowane.

► Ze względu na szczególne wymagania (np. dotyczące temperatury, wilgotności, odporności chemicznej, ścieralności i wibracji) to urządzenie chłodnicze jest wyposażone w specjalny element świetlny. Tego specjalnego elementu świetlnego wolno używać wyłącznie do przewidzianych dla niego zastosowań. Element świetlny nie nadaje się do oświetlania pomieszczeń. Wymianę wolno przeprowadzić wyłącznie wykwalifikowanemu specjalście lub pracownikowi serwisu firmy Miele. To urządzenie chłodnicze zawiera kilka źródeł światła, które wykazują co najmniej klasę efektywności energetycznej F.

Prawidłowa instalacja

► Przy instalacji urządzenia chłodniczego należy bezwzględnie uwzględnić dołączoną instrukcję montażu.

► Zamiany zawiasów stronami (jeśli jest wymagana) należy dokonać zgodnie z instrukcją montażu.

► Przy transporcie i ustawianiu urządzenia chłodniczego zawsze zakładać rękawice ochronne.

► Urządzenie chłodnicze jest ciężkie i przy otwartych drzwiach ma tendencję do przechylania się do przodu:

- Urządzenie chłodnicze transportować lub przestawiać co najmniej w 2 osoby.
- Zmiany kierunku otwierania drzwi urządzenia chłodniczego dokonywać co najmniej w 2 osoby.
- Urządzenie chłodnicze ustawiać co najmniej w 2 osoby.
- Nigdy nie pozostawiać urządzenia chłodniczego bez nadzoru podczas ustawiania.

Prawidłowe użytkowanie

► Urządzenie chłodnicze jest przeznaczone dla określonej klasy klimatycznej (zakresu temperatur otoczenia), której granice muszą być zachowane. Klasa klimatyczna jest zamieszczona na tabliczce znamionowej we wnętrzu urządzenia chłodniczego. Niższa temperatura otoczenia prowadzi do dłuższych przestojów kompresora, przez co urządzenie chłodnicze nie może utrzymać wymaganej temperatury.

Wskazówki bezpieczeństwa i ostrzeżenia

- ▶ Otworów wentylacyjnych nie wolno zasłaniać ani zastawiać. Zużycie energii wzrasta i w rezultacie może dojść do uszkodzenia elementów.
- ▶ Niebezpieczeństwo uszkodzenia spowodowane produktami spożywczymi zawierającymi tłuszcz lub olej. Jeśli w urządzeniu chłodniczym lub na drzwiach urządzenia są przechowywane produkty spożywcze zawierające tłuszcz lub olej, należy uważać, aby wyciekający tłuszcz lub olej nie miał kontaktu z elementami urządzenia chłodniczego, które są wykonane z tworzyw sztucznych. Może to prowadzić do powstawania rys naprężeniowych w tworzywie sztucznym, w wyniku czego tworzywo może się łamać lub pękać.
- ▶ Niebezpieczeństwo pożaru i wybuchu spowodowane łatwo zapalnymi mieszaninami gazowymi. Nie przechowywać w urządzeniu chłodniczym substancji wybuchowych ani produktów zawierających palne gazy nośne (np. puszek z aerozolem). Łatwo zapalne mieszaniny gazowe mogą ulec zapłonowi pod wpływem działania podzespołów elektrycznych. Odpowiednie puszkę z aerozolem można rozpoznać po nadrukowanym opisie zawartości lub symbolu płomienia. Wydobywające się gazy mogą ulec zapłonowi pod wpływem działania podzespołów elektrycznych.
- ▶ Niebezpieczeństwo wybuchu. Nie używać w urządzeniu chłodniczym żadnych urządzeń elektrycznych (np. do wytwarzania lodów włoskich). Może to spowodować iskrzenie.
- ▶ Niebezpieczeństwo odniesienia obrażeń i uszkodzeń. Nie przechowywać w komorze mrożenia żadnych puszek ani butelek z napojami zawierającymi dwutlenek węgla lub z płynami, które mogą zamarznąć. Puszki lub butelki mogą popękać.
- ▶ Niebezpieczeństwo odniesienia obrażeń i uszkodzeń. Butelki, które zostały włożone do komory mrożenia w celu szybkiego schłodzenia, należy z powrotem wyjąć najpóźniej po jednej godzinie. Butelki mogą popękać.
- ▶ Niebezpieczeństwo odniesienia obrażeń. Nie dotykać zamrożonych produktów ani elementów metalowych mokrymi rękami. Ręce mogą przymarznąć.
- ▶ Niebezpieczeństwo odniesienia obrażeń. Nigdy nie brać do ust kostek lodu ani lodów na patyku, szczególnie lodów wodnych, bezpośrednio po wyjęciu z komory mrożenia. Ze względu na bardzo niską temperaturę mrożonek wargi lub język mogą przymarznąć.

Wskazówki bezpieczeństwa i ostrzeżenia

- ▶ Nie zamrażać ponownie rozmrożonych częściowo lub całkowicie produktów spożywczych. Należy je zużyć tak szybko, jak to możliwe, ponieważ tracą one wartości odżywcze i się psują. Rozmrożone produkty spożywcze można z powrotem zamrozić po ugotowaniu lub upieczeniu.
- ▶ W przypadku zjedzenia zbyt długo przechowywanej żywności istnieje ryzyko zatrucia pokarmowego. Czas przechowywania zależy od wielu czynników, jak stopień świeżości, jakość produktów spożywczych i temperatura przechowywania. Zwrócić uwagę na datę przydatności do spożycia i na wskazówki dotyczące przechowywania zamieszczone na opakowaniu przez producenta żywności.
- ▶ Aby możliwie jak najszybciej głęboko zamrozić produkty spożywcze, nie może dojść do przekroczenia maksymalnej zdolności mrożenia. Maksymalną zdolność mrożenia w ciągu 24 godzin można znaleźć na tabliczce znamionowej „Zdolność mrożenia ...kg/24 h”.

Dla urządzeń ze stali szlachetnej obowiązuje:

- ▶ Powlekania powierzchnia ze stali szlachetnej zostanie uszkodzona przez środki klejące i utraci swoje działanie chroniące przed zabrudzeniami. Nie naklejać na powierzchnię stalową żadnych przyklejanych karteczek, przezroczystej taśmy klejącej, maskującej taśmy klejącej ani innych środków klejących.
- ▶ Powierzchnia jest wrażliwa na zadrapania. Nawet magnesy mogą spowodować zarysowania.

Części zamienne i akcesoria

- ▶ Zalecamy stosowanie oryginalnych akcesoriów firmy Miele. W przypadku zamontowania lub wbudowania części innych producentów roszczenia z tytułu gwarancji, rękojmi i/lub odpowiedzialności za produkt mogą wygasnąć.
- ▶ Oryginalne części zamienne Miele są dostępne przez co najmniej 10, a maksymalnie 15 lat od momentu zakończenia produkcji seryjnej danego modelu urządzenia chłodniczego.

Wskazówki bezpieczeństwa i ostrzeżenia

Czyszczenie i konserwacja

- ▶ Uszczelkę drzwi należy chronić przed olejami i tłuszczami. Pod ich wpływem uszczelka z biegiem czasu stanie się porowata.
- ▶ Para z myjki parowej może się dostać na elementy przewodzące prąd elektryczny i spowodować zwarcie.
- ▶ Nigdy nie stosować myjki parowej do czyszczenia urządzenia.
- ▶ Ostrzeżenie. Nie stosować do przyspieszenia procesu odmrażania żadnych mechanicznych lub innych środków pomocniczych, które nie zostały zalecone przez producenta.
- ▶ Ostro zakończone lub spiczaste przedmioty uszkodzą wytwornicę zimna i urządzenie stanie się niezdatne do użytku. Dlatego nie należy używać ostro zakończonych ani spiczastych przedmiotów w celu:
 - usunięcia warstwy szronu i lodu,
 - podważenia przymarzniętych pojemników na kostki lodu i produktów spożywczych.
- ▶ Przy odmrażaniu nigdy nie wstawiać do urządzenia elektrycznych urządzeń grzewczych ani świec. Tworzywo sztuczne zostanie uszkodzone.
- ▶ Nie używać rozmrażaczy w aerozolu ani środków do odładzania. Rozmrażacze w aerozolu i środki do odładzania mogą wytwarzać wybuchowe gazy, zawierać uszkodzające tworzywa sztuczne rozpuszczalniki lub spulchniacze albo być szkodliwe dla zdrowia.

Transport

- ▶ Urządzenie chłodnicze zawsze transportować w pozycji pionowej i w opakowaniu transportowym, aby zapobiec jego uszkodzeniu.
- ▶ Niebezpieczeństwo zranień i uszkodzeń. Urządzenie chłodnicze należy transportować z pomocą drugiej osoby, ponieważ ma ono duży ciężar.

Utylizacja starego urządzenia

- ▶ Bawiące się dzieci mogą się zamknąć w urządzeniu chłodniczym i udusić.
 - Zdemontować drzwi urządzenia.
 - Wyjąć szuflady.
 - Pozostawić półki w urządzeniu chłodniczym, aby dzieci nie mogły się łatwo do niego wspiąć.
 - W razie potrzeby zniszczyć zamek drzwi starego urządzenia chłodniczego. Dzięki temu można zapobiec sytuacji, że bawiące się dzieci zatrzasną się w środku i znajdą się w śmiertelnie niebezpiecznej sytuacji.
 - ▶ Niebezpieczeństwo porażenia prądem prądem elektrycznym!
 - Odciąć wtyczkę od przewodu zasilającego.
 - Odciąć przewód zasilający od starego urządzenia.
- Zutylizować wtyczkę i przewód zasilający oddzielnie od starego urządzenia.
- ▶ Upewnić się w trakcie i po utylizacji, że urządzenie chłodnicze nie jest odstawione w pobliżu benzyny lub innych palnych gazów i cieczy.
 - ▶ Niebezpieczeństwo pożaru przez wyciek oleju lub czynnika chłodniczego.

Znajdujący się w urządzeniu czynnik chłodniczy i olej są palne. Wyciekający czynnik chłodniczy lub olej może się zapalić przy odpowiednio wysokiej koncentracji i w kontakcie z zewnętrznym źródłem ciepła. Podczas utylizacji upewnić się, że obieg chłodniczy nie zostanie uszkodzony. W ten sposób można uniknąć niekontrolowanego wycieku czynnika chłodniczego (dane na tabliczce znamionowej) i oleju.
 - ▶ Wytryskujący czynnik chłodniczy może doprowadzić do urazów oczu! Nie uszkodzać żadnych elementów instalacji chłodniczej, np. przez:
 - nakłuwanie kanałów chłodniczych instalacji chłodniczej,
 - przełamywanie rurek instalacji,
 - zdrapywanie powłoki.

Wskazówki bezpieczeństwa i ostrzeżenia

Symbol na kompresorze (w zależności od modelu)

Ta wskazówka ma znaczenie wyłącznie dla recyklingu. W normalnym użytkowaniu nie występuje żadne zagrożenie.



► Olej z kompresora w przypadku połknięcia i wniknięcia do dróg oddechowych może doprowadzić do śmierci.

Odpowiedzialność i ochrona środowiska naturalnego

Utylizacja opakowania

Opakowanie służy do manewrowania i chroni urządzenie przed uszkodzeniami podczas transportu. Materiały opakowaniowe zostały specjalnie dobrane pod kątem ochrony środowiska i techniki utylizacji i generalnie nadają się do ponownego wykorzystania.

Zwrot opakowań do obiegu materiałowego pozwala na zaoszczędzenie surowców. Proszę skorzystać z systemu selektywnej zbiórki odpadów i możliwości zwrotu. Opakowanie transportowe może zostać odebrane przez sprzedawcę Miele.

Utylizacja starego urządzenia

Urządzenia elektryczne i elektroniczne zawierają wiele cennych materiałów. Zawierają one również określone substancje, mieszaniny i podzespoły, które były wymagane do ich działania i zapewnienia bezpieczeństwa. Wyrzucone do śmieci lub poddane niewłaściwej obróbce mogą zagrażać zdrowiu ludzi oraz środowisku. Dlatego w żadnym razie nie wolno wyrzucać starego urządzenia do śmieci mieszanych.



Proszę zwrócić uwagę na to, żeby stare urządzenie chłodnicze nie zostało uszkodzone do czasu prawidłowej, przyjaznej dla środowiska utylizacji.

W ten sposób można zagwarantować, że zawarty w obiegu chłodniczym czynnik chłodniczy i znajdujący się w kompresorze olej nie zostaną uwolnione do środowiska.

Zamiast tego należy przekazać stare urządzenie do systemu nieodpłatnego zbierania i utylizacji starych urządzeń

elektrycznych i elektronicznych, w punktach prowadzonych przez gminę, sprzedawcę lub firmę Miele. Za usunięcie ewentualnych danych osobowych z utylizowanego urządzenia zgodnie z obowiązującym prawem odpowiada użytkownik. Są Państwo prawnie zobowiązani do usunięcia z urządzenia wszelkich baterii i akumulatorów oraz źródeł światła, które można wyjąć bez zniszczenia i nie są wbudowane do urządzenia na stałe. Należy je dostarczyć do odpowiedniego miejsca zbierania, gdzie zostaną nieodpłatnie przyjęte. Proszę zatroszczyć się o to, żeby stare urządzenie było zabezpieczone przed dziećmi do momentu odtransportowania.

Odpowiedzialność i ochrona środowiska naturalnego

Tak można zaoszczędzić energię...

Miejsce ustawienia	<p>Przy podwyższonej temperaturze otoczenia urządzenie chłodnicze musi częściej chłodzić i zużywa przy tym więcej energii. Dlatego:</p> <ul style="list-style-type: none">- Ustawiać urządzenie chłodnicze w dobrze wentylowanym pomieszczeniu.- Nie ustawiać urządzenia chłodniczego obok źródeł ciepła (grzejnik, kuchenka).- Chronić urządzenie chłodnicze przed bezpośrednim nasłonecznieniem.- Zatrzymać się o idealną temperaturę otoczenia około 20 °C.- Utrzymywać w czystości otwory wentylacyjne i regularnie oczyszczać otwory wentylacyjne z kurzu.
Ustawienie temperatury	<p>Im niższa ustawiona temperatura, tym wyższe zużycie energii! Zalecane są następujące ustawienia:</p> <ul style="list-style-type: none">- komora chłodzenia 4 do 5 °C.- strefa PerfectFresh Pro około 0 °C.- Komora mrożenia -18°C
Użytkowanie	<p>Wprowadzenie ciepła i utrudniona cyrkulacja powietrza powodują większe zużycie energii. Dlatego należy przestrzegać następujących zasad:</p> <ul style="list-style-type: none">- Drzwi urządzenia zawsze należy otwierać możliwie jak najkrócej. Odpowiednie posegregowanie produktów spożywczych ułatwia orientację.- Całkowicie zamykać drzwi urządzenia po otwarciu.- Przed włożeniem do urządzenia chłodniczego schłodzić ciepłe produkty spożywcze i napoje.- Produkty spożywcze wkładać do urządzenia chłodniczego dobrze zapakowane lub dobrze przykryte.- Nie przepełniać komór, aby nie utrudniać cyrkulacji powietrza.- Zamrożone produkty wkładać do rozmrażania do komory chłodzenia.

Odpowiedzialność i ochrona środowiska naturalnego

- Zachować rozmieszczenie szuflad i półek jak w stanie fabrycznym.
- Zachować odstęp 25 mm między tylną częścią urządzenia a ścianą.

Instalacja

Miejsce ustawienia

 Zagrożenie pożarowe i ryzyko uszkodzenia uszkodzeń przez urządzenia emitujące ciepło.

Urządzenia emitujące ciepło mogą się zapalić i spowodować pożar urządzenia chłodniczego.

Przewód przyłączeniowy nie może mieć kontaktu ze źródłami ciepła.

Nie stawiać urządzeń emitujących ciepło, takich jak minipiekarniki, kuchenki dwupalnikowe lub tostery, na urządzeniu chłodniczym.

 Zagrożenie pożarowe i ryzyko uszkodzeń przez otwarty ogień.

Otwarty ogień może spowodować pożar urządzenia chłodniczego.

Trzymać otwarty ogień, jak np. świecę, z dala od urządzenia chłodniczego.

 Zagrożenie pożarowe i ryzyko uszkodzeń w wyniku nieprawidłowego ustawienia.

Jeśli wtyczki i przewody przyłączeniowe dotykają tylnej części urządzenia chłodniczego, wtyczki i przewody przyłączeniowe mogą ulec uszkodzeniu w wyniku wibracji i spowodować zwarcie.

Wtyczki lub przewody przyłączeniowe nie mogą dotykać urządzenia chłodniczego.

Przewody przyłączeniowe nie mogą być przygniecione ani uszkodzone.

Nie wolno podłączać żadnych innych urządzeń do gniazd w obszarze tylnej ścianki danego urządzenia chłodniczego.

W obszarze tylnej ścianki urządzenia nie umieszczać ani nie używać rozgałęźników, listew zasilających ani innych urządzeń elektronicznych (jak np. transformatory oświetleniowe).

Zalecane jest suche, dobrze wentylowane pomieszczenie.

Podłoga w miejscu ustawienia musi być wypoziomowana i płaska oraz znajdować się na tej samej wysokości co otaczająca ją podłoga.

 Niebezpieczeństwo uszkodzeń na skutek wysokiej wilgotności powietrza.

Przy wysokiej wilgotności powietrza na zewnętrznych powierzchniach urządzenia chłodniczego może się osadzać kondensat.

Ta woda kondensacyjna może doprowadzić do korozji zewnętrznych ścianek urządzenia.

Ustawić urządzenie chłodnicze w suchym i/lub klimatyzowanym pomieszczeniu z wystarczającą wentylacją.

Po zamontowaniu/ustawieniu upewnić się, że drzwi urządzenia zamykają się prawidłowo i że urządzenie chłodnicze zostało zamontowane/ustawione zgodnie z opisem. Podane przekroje wentylacyjne muszą być zachowane.

Przy wybieraniu miejsca ustawienia należy pamiętać, że zużycie energii urządzenia chłodniczego wzrasta, jeśli urządzenie chłodnicze jest ustawione w bezpośrednim sąsiedztwie grzejnika, piecyka lub innego źródła ciepła. Unikać bezpośredniego nasłonecznienia. Wyższe temperatury otoczenia zwiększają zużycie energii w wyniku dłuższej pracy kompresora.

Klasa klimatyczna

Urządzenie chłodnicze jest przeznaczone dla określonej klasy klimatycznej (zakresu temperatur otoczenia), której granice muszą być zachowane. Klasa klimatyczna jest zamieszczona na tabliczce znamionowej we wnętrzu urządzenia chłodniczego.

Klasa klimatyczna	Temperatura otoczenia
SN	10 do 32 °C
N	16 do 32 °C
ST	16 do 38 °C
T	16 do 43 °C
SN-ST	10 do 38 °C
SN-T	10 do 43 °C

Niższa temperatura otoczenia prowadzi do dłuższych przestojów kompresora. Może to doprowadzić do podwyższenia temperatury w urządzeniu i w efekcie do wyrządzenia szkód.

Wymagania wentylacyjne

 Zagrożenie pożarowe i ryzyko uszkodzeń przez niewystarczającą wentylację.

Jeśli urządzenie chłodnicze nie jest wystarczająco wentylowane, kompresor włącza się częściej i pracuje przez dłuższy czas. Prowadzi to do zwiększonego zużycia energii i wyższej temperatury roboczej kompresora. To z kolei może spowodować uszkodzenie urządzenia chłodniczego.

Zwrócić uwagę na wystarczającą wentylację urządzenia chłodniczego.

Bezwzględnie przestrzegać zalecanych przekrojów otworów wentylacyjnych.

Otworów wentylacyjnych nie wolno zasłaniać ani zastawiać.

Regularnie czyścić obszary wentylacji, aby usunąć kurz i brud.

Instalacja

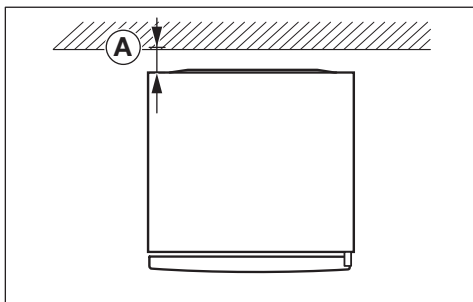

Zużycie energii zostało określone przy odstępnie **A** = 25 mm między tylną częścią urządzenia a ścianą. Jeśli odstęp od ściany wynosi poniżej 25 mm, urządzenie chłodnicze zachowuje swoją funkcjonalność, jednak zużycie energii nieznacznie wzrasta. W przypadku wysokich temperatur otoczenia może również dojść do tworzenia się wody kondensacyjnej.

Powietrze przy tylnej ściance urządzenia chłodniczego ogrzewa się. Dlatego należy zapewnić prawidłowy przepływ powietrza (patrz rozdział „Wymiary urządzenia”).

Ustawianie kilku urządzeń chłodniczych obok siebie

! Niebezpieczeństwo uszkodzeń przez kondensat na zewnętrznych ściankach urządzenia.
Przy wysokiej wilgotności powietrza pomiędzy zewnętrznymi ściankami urządzeń chłodniczych może się osadzić kondensat i doprowadzić do korozji.

Zasadniczo nie należy ustawiać **żadnych** urządzeń chłodniczych **bezppośrednio** obok siebie z innymi urządzeniami chłodniczymi.

Pomiędzy urządzeniami chłodniczymi należy zachować odstęp o wielkości przynajmniej 70 mm.

Zamiana zawiasów drzwi stronami

! Niebezpieczeństwo odniesienia obrażeń i wyrządzenia uszkodzeń przez wysoki ciężar drzwi.

Jeśli zamiana zawiasów drzwi jest przeprowadzana przez jedną osobę, występuje zwiększone ryzyko obrażeń i uszkodzeń.

Zawiasy należy bezwzględnie przekładać z pomocą drugiej osoby.

! Ryzyko uszkodzenia podzespołów elektrycznych.

Na zawiasie drzwi znajdują się podzespoły przewodzące prąd (w zależności od modelu).

Przed przystąpieniem do zamiany zawiasów drzwi wyjąć wtyczkę z gniazda.

 Zmianę kierunku otwierania drzwi należy przeprowadzić zgodnie z instrukcją montażu (patrz kod QR).



M.-Nr. 12083820

Zamawianie drukowanej instrukcji montażu

Drukowaną instrukcję montażu można zamówić bezpłatnie w firmie Miele.

Wszystkie dane kontaktowe firmy Miele można znaleźć na końcu tego dokumentu. Należy podać identyfikator modelu i numer seryjny z tabliczki znamionowej.

Ustawianie urządzenia chłodniczego

 Niebezpieczeństwo odniesienia obrażeń i uszkodzeń przez przechylenie urządzenia chłodniczego.

Gdy urządzenie chłodnicze jest ustawiane przez jedną osobę, zwiększa się ryzyko odniesienia obrażeń i uszkodzeń.

Bezwzględnie ustawiać urządzenie chłodnicze z pomocą drugiej osoby.

 Niebezpieczeństwo uszkodzeń przez uderzenie drzwi urządzenia.

Drzwi urządzenia mogą uderzyć o ścianę pomieszczenia i zostać w ten sposób uszkodzone.

Zamontować dołączony ogranicznik otwarcia drzwi, zanim urządzenie zostanie ustawione.

Zabezpieczyć drzwi urządzenia przed uderzeniem, np. przez filcowe odbojniki na ścianie pomieszczenia.

 Niebezpieczeństwo uszkodzenia podłogi.

Przesuwanie urządzenia chłodniczego może doprowadzić do uszkodzenia podłogi.

Przesuwać urządzenie ostrożnie na delikatnych podłogach.

W celu ułatwienia ustawienia z tyłu na górze urządzenia chłodniczego umieszczono uchwyty transportowe, a na dole rolki transportowe (w zależności od modelu).

Urządzenie chłodnicze ustawiać wyłącznie bez załadunku.

- Podłączyć urządzenie chłodnicze do sieci elektrycznej, zgodnie z opisem w rozdziale „Podłączenie elektryczne”.
- Ostrożnie przesunąć urządzenie chłodnicze w docelowe miejsce ustawienia.
- Ustawić urządzenie chłodnicze przed ścianą, zachowując wymagany odstęp od tylnej części urządzenia.

Instalacja

Wyrównywanie urządzenia chłodniczego

⚠ Niebezpieczeństwo uszkodzeń i zranień przez wypadnięcie drzwi urządzenia lub przechylenie urządzenia chłodniczego.

Jeśli dodatkowa nóżka ustawcza w dolnej podstawie zawiasu nie przylega prawidłowo do podłogi, drzwi urządzenia mogą wypaść lub urządzenie chłodnicze może się przechylić.

Wykręcić nóżkę ustawczą za pomocą dostarczonego klucza płaskiego, tak żeby nóżka ustawcza oparła się na podłodze.

Następnie wykręcić nóżkę jeszcze o kolejną ćwierć obrotu.

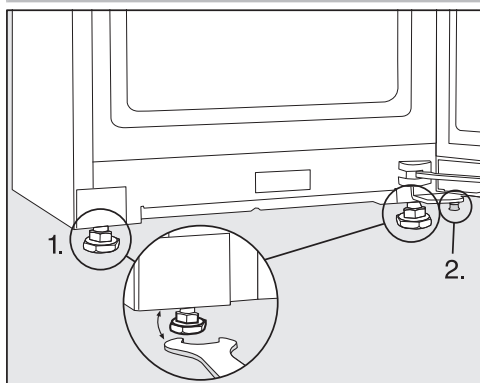

■ Wypoziomować urządzenie chłodnicze za pomocą poziomicy i dostarczonego wraz z urządzeniem klucza płaskiego i podeprzeć drzwi urządzenia.

1. Ustawić przednie nóżki ustawcze.
2. Wykręcić dodatkową nóżkę ustawczą na tyle, tak żeby nóżka ustawcza oparła się na podłodze. Następnie wykręcić nóżkę jeszcze o kolejną ćwierć obrotu.

Integracja urządzenia chłodniczego w zabudowie kuchennej

Urządzenie chłodnicze można obudować szafkami kuchennymi.

Zużycie energii zostało określone przy odstępnie 25 mm między tylną częścią urządzenia a ścianą. Jeśli odstęp od ściany wynosi poniżej 25 mm, urządzenie chłodnicze zachowuje swoją funkcjonalność, jednak zużycie energii nieznacznie wzrasta. W przypadku wysokich temperatur otoczenia może również dojść do tworzenia się wody kondensacyjnej.

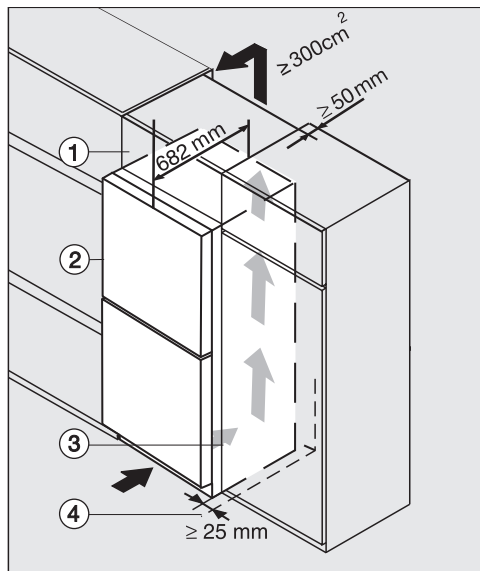

Urządzenie chłodnicze z frontem szklanym K(S)/FN(S)/KFN 4xxx X **ObsidianBlack/mатовый, BlackBoard, BrilliantWhite, Black-Steel, GraphitGrey**

- ① Nadstawka
- ② Urządzenie chłodnicze, głębokość drzwi = 82 mm
- ③ Szafka kuchenna
- ④ Ściana pomieszczenia

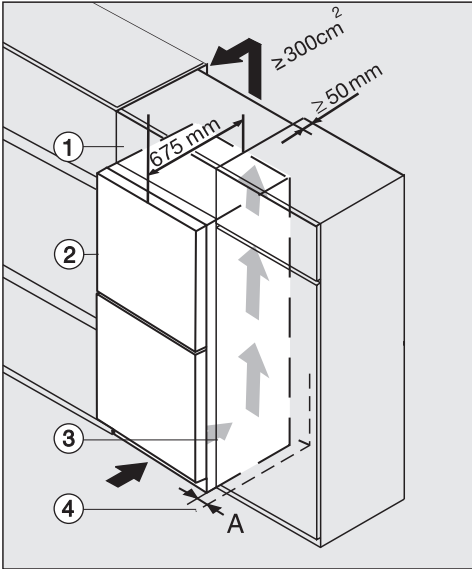

K(S)/FN(S)/KFN 4xxx X **stal szlachetna/ CleanSteel, biały, BlackSteel, srebrny anodowany**

- ① Nadstawka
 - ② Urządzenie chłodnicze, głębokość drzwi = 75 mm
 - ③ Szafka kuchenna
 - ④ Ściana pomieszczenia
- A** = 25 mm (z uchwytem wpuszczanym)/60 mm (z uchwytem)

⚠ Zagrożenie pożarowe i ryzyko uszkodzeń przez niewystarczającą wentylację.

Jeśli urządzenie chłodnicze nie jest wystarczająco wentylowane, kompresor włącza się częściej i pracuje przez dłuższy czas. Prowadzi to do zwiększonego zużycia energii i wyższej temperatury roboczej kompresora. To z kolei może spowodować uszkodzenie urządzenia chłodniczego.

Zwrócić uwagę na wystarczającą wentylację urządzenia chłodniczego. Bezwzględnie przestrzegać zalecanych przekrojów otworów wentylacyjnych.

Otworów wentylacyjnych nie wolno zasłaniać ani zastawiać.

Regularnie czyścić obszary wentylacji, aby usunąć kurz i brud.

Im przekroje wentylacyjne są większe, tym bardziej energooszczędnie pracuje kompresor.

- Ustawić urządzenie chłodnicze obok szafki kuchennej.

Instalacja

- Front urządzenia musi wystawać przynajmniej o grubość drzwi w stosunku do frontów szafek kuchennych. Dzięki temu można swobodnie otwierać i zamykać drzwi urządzenia.
- W przypadku ustawiania urządzenia chłodniczego obok ściany pomieszczenia ④ między ścianą pomieszczenia ④ a urządzeniem chłodniczym ② należy zachować odstęp (**A**).
- W celu wyrównania urządzenia do wysokości zabudowy kuchennej nad urządzeniem chłodniczym można zamontować odpowiednią nadstawkę ①.

Na całej szerokości nadstawki musi być dostępny przewód wylotowy o głębokości 50 mm.

Przekrój wentylacyjny pod sufitem pomieszczenia musi wynosić przynajmniej 300 cm², aby umożliwić swobodne odprowadzanie ogrzanego powietrza.

Wymiary urządzenia

Wymiary montażowe/Widok z góry

KFN 4799 ... obsw/matt

Wszystkie wymiary podane są w mm.

Prawidłowe działanie urządzenia chłodniczego jest zagwarantowane wtedy, gdy podane wymiary przekrojów wentylacyjnych są swobodnie zachowane.

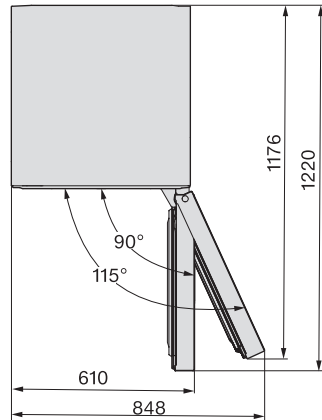
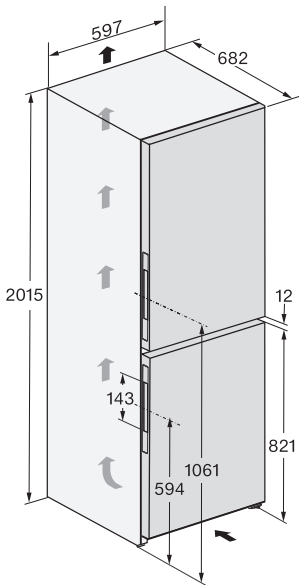

Instalacja

Przyłącza

KFN 4799 ... obsw/matt

Wszystkie wymiary podane są w mm.

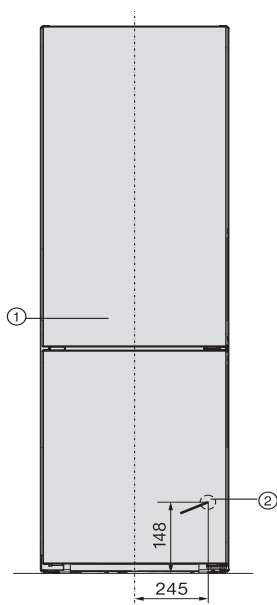

① Widok z przodu

② Przewód przyłączeniowy, długość = 2000 mm

Dłuższy przewód przyłączeniowy jest do nabycia w serwisie Miele.

Wymiary montażowe/Widok z góry

KFN 4797 ... edt/cs, KFN 4797 ... ws, KFN 4799 ... edt/cs

Wszystkie wymiary podane są w mm.

Prawidłowe działanie urządzenia chłodniczego jest zagwarantowane wtedy, gdy podane wymiary przekrojów wentylacyjnych są swobodnie zachowane.

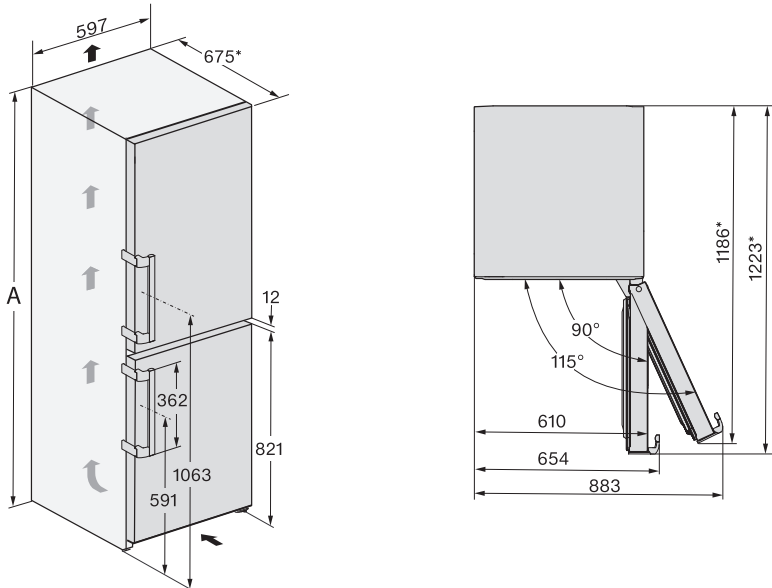

* Wymiar bez zamontowanych elementów dystansowych. Jeśli zostaną zastosowane dołączone elementy dystansowe, głębokość urządzenia zwiększa się o 15 mm.

	A
KFN 4797...edt/cs	2015
KFN 4797...ws	2015
KFN 4799...edt/cs	2015

Instalacja

Przyłącza

KFN 4797 ... edt/cs, KFN 4797 ... ws, KFN 4799 ... edt/cs

Wszystkie wymiary podane są w mm.

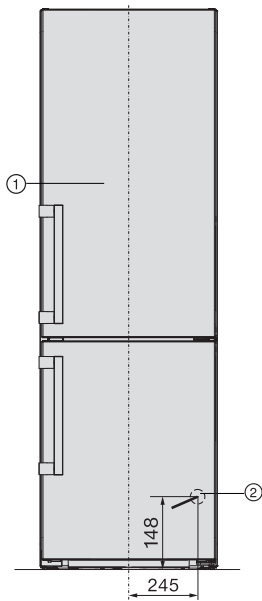

- ① Widok z przodu
- ② Przewód przyłączeniowy, długość = 2000 mm
Dłuższy przewód przyłączeniowy jest do nabycia w serwisie Miele.

Podłączenie elektryczne

Urządzenie chłodnicze można podłączyć do gniazda ochronnego wyłącznie za pomocą dostarczonego przewodu przyłączeniowego.

Ustawić urządzenie chłodnicze w taki sposób, aby gniazdo było łatwo dostępne. Jeśli gniazdo nie jest swobodnie dostępne, proszę się upewnić, że po stronie instalacji dostępne jest urządzenie rozłączające wszystkie bieguny.

⚠ Zagrożenie pożarowe przez przeżranie.

Zasilanie urządzenia chłodniczego za pośrednictwem gniazd wielokrotnych i przedłużaczy może doprowadzić do przecięcia kabla.

Ze względów bezpieczeństwa nie należy stosować żadnych gniazd wielokrotnych ani przedłużaczy.

Instalacja elektryczna musi być wykonana zgodnie z obowiązującymi normami.

Ze względów bezpieczeństwa zalecamy zabezpieczenie obwodu elektrycznego, do którego przyłączone jest urządzenie chłodnicze, za pomocą wyłącznika różnicowoprądowego (RCD) typu .

Uszkodzony przewód przyłączeniowy może zostać wymieniony wyłącznie na specjalny przewód przyłączeniowy takiego samego typu (dostępny w serwisie Miele). Ze względów bezpieczeństwa wymiana może zostać dokonana wyłącznie przez wykwalifikowanego fachowca lub serwis Miele.

Informacje dotyczące wartości znamionowych i odpowiedniego zabezpieczenia są zamieszczone w tej instrukcji użytkownika lub na tabliczce znamionowej. Porównać te dane z danymi przyłą-

cza elektrycznego w miejscu instalacji. W razie wątpliwości należy zasięgnąć opinii elektryka.

Możliwa jest czasowa lub stała praca na autonomicznym lub niezynchronizowanym z siecią systemie zasilania (jak np. mikrosieci, systemy rezerwowe). Warunkiem dla takiej eksploatacji jest zgodność systemu zasilania ze specyfikacją EN 50160 lub porównywalną.

Środki ochronne przewidziane w instalacji domowej i w tym produkcie Miele muszą być zapewnione w swojej funkcji i działaniu również w trybie pracy autonomicznej lub niezynchronizowanej z siecią, albo muszą być zastąpione przez równoważne środki w instalacji. Patrz np. aktualne wydanie VDE-AR-E 2510-2.

Podłączenie urządzenia chłodniczego

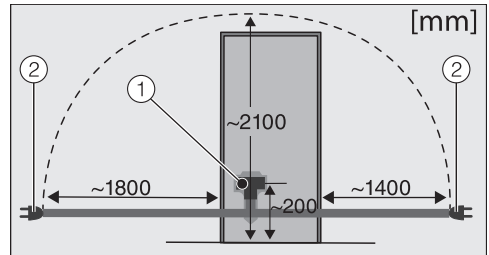

Tył urządzenia chłodniczego

- ① Wtyczka urządzenia
- ② Wtyczka sieciowa

■ Podłączyć wtyczkę urządzenia.

Zwrócić uwagę na to, żeby wtyczka urządzenia dobrze się zatrzasnęła.

■ Włożyć wtyczkę sieciową urządzenia chłodniczego do gniazdka.

Urządzenie chłodnicze jest teraz podłączone do sieci elektrycznej.

Opis urządzenia

Przegląd urządzenia

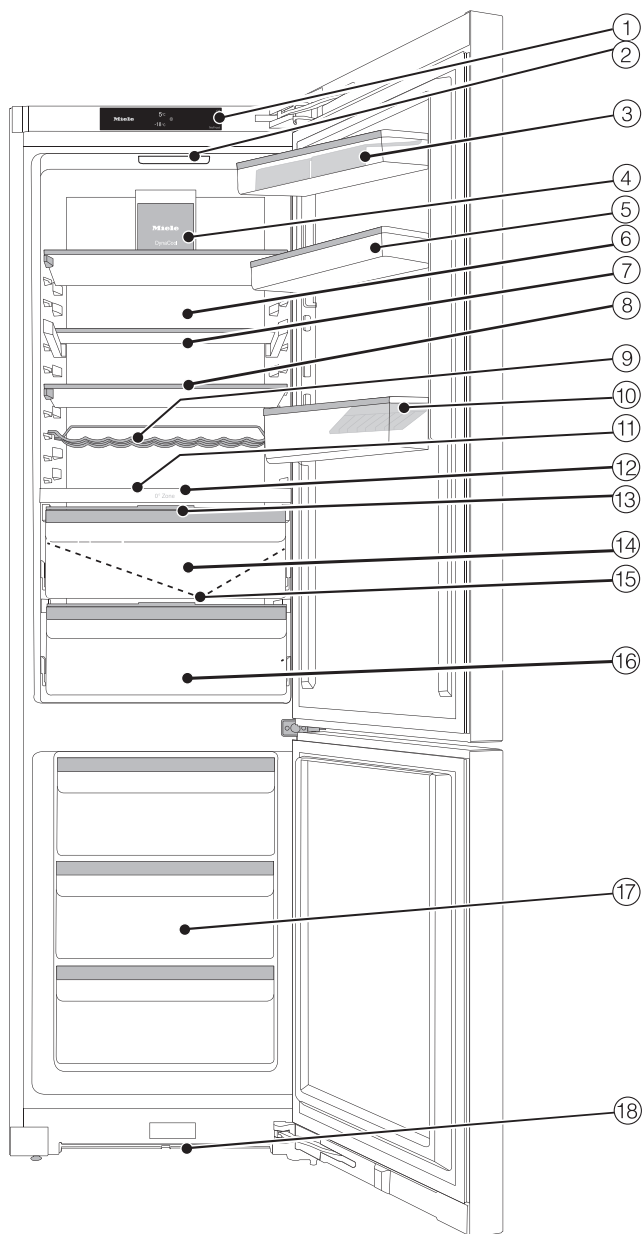

Ten rysunek pokazuje przykładowy model urządzenia.

- ① Wyświetlacz
- ② Oświetlenie wnętrza
- ③ Półka z wkładką na jajka w drzwiach urządzenia
- ④ Wentylator
- ⑤ Półka w drzwiach urządzenia
- ⑥ Sucha ścianka tylna zapobiegająca kondensacji
- ⑦ Dzielona półka (FlexiBoard):
Przesunąć przednią połówkę szklanej półki do tyłu, tworząc z przodu miejsce na wysokie naczynia.
- ⑧ Półka
- ⑨ Ruchoma półka na butelki
- ⑩ Półka na butelki z uchwytem na butelki:
Uchwyt na butelki można przesuwac w prawo lub w lewo, tworząc miejsce na kartony z napojami.
- ⑪ Miejsce na blachę do pieczenia (wnętrze XL)
- ⑫ Płyta rozdzielająca
- ⑬ Pokrywa do ustawiania wilgotności powietrza w wilgotnym pojemniku
- ⑭ Rynienka i otwór odpływowy na wodę z odmrażania:
Skraplająca się wilgoć spływa i odparowuje automatycznie.
- ⑮ Wilgotny pojemnik na owoce i warzywa (strefa PerfectFresh Pro)
- ⑯ Suchy pojemnik z obniżoną temperaturą dla łatwo psujących się produktów spożywczych (strefa PerfectFresh Pro)
- ⑰ Szuflady na mrożonki
- ⑱ Przekrój wentylacyjny

Opis urządzenia

Panel sterowania z wyświetlaczem

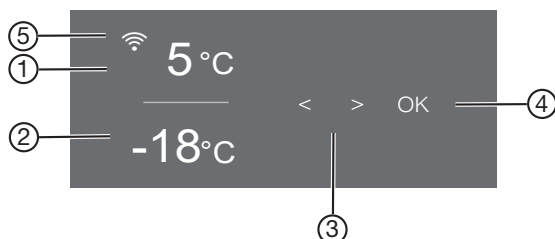













- ① Wskazanie temperatury dla komory chłodzenia
- ② Wskazanie temperatury dla komory mrożenia
- ③ Przyciski dotykowe do wybierania ustawień
- ④ Przycisk dotykowy OK do potwierdzania wyboru i wchodzenia w tryb ustawień ⚙
- ⑤ Wskazanie statusu połączenia (widoczne tylko po skonfigurowaniu połączenia z siecią)

Tryb ustawień ⚙

W trybie ustawień można wybierać następujące funkcje i częściowo zmieniać ich ustawienia:

Symbol	Funkcja	Ustawienie fabryczne
	Włączanie lub wyłączanie funkcji Tryb Party (patrz rozdział „Pozostałe ustawienia“)	wył.
	Włączanie lub wyłączanie funkcji Tryb Holiday (patrz rozdział „Pozostałe ustawienia“)	wył.
	Włączanie lub wyłączanie funkcji blokady (patrz rozdział „Pozostałe ustawienia“)	(wył.)
	Wyłączanie urządzenia chłodniczego (patrz rozdział „Włączanie i wyłączanie urządzenia chłodniczego“)	

	Włączanie lub wyłączenie funkcji Tryb szabasowy (patrz rozdział „Pozostałe ustawienia“)	wył.
	Wyświetlanie wersji trybu szabasowego	—
	Zmiana okresu czasu do uaktywnienia alarmu drzwi(patrz rozdział „Pozostałe ustawienia“)	1:00
	Zmiana poziomu temperatury w strefie PerfectFresh Pro (patrz rozdział „Prawidłowa temperatura“)	5
	Konfigurowanie po raz pierwszy funkcji Miele@home, aktywacja lub dezaktywacja WiFi lub resetowanie konfiguracji sieci (patrz rozdział „Pozostałe ustawienia“)	APP
	Włączanie lub wyłączenie dźwięku przycisków	wł.
	Zmiana głośności dźwięków ostrzegawczych i sygnałów dźwiękowych lub całkowite wyłączenie dźwięków ostrzegawczych i sygnałów dźwiękowych (patrz rozdział „Pozostałe ustawienia“)	wł. /poziom 5
	Zmiana jasności wyświetlacza (patrz rozdział „Pozostałe ustawienia“)	poziom 4
	Zmiana jednostek temperatury (stopnie Celsjusza lub stopnie Fahrenheita)	°C
	Wyłączenie funkcji Tryb pokazowy (widoczne tylko wtedy, gdy włączona) (patrz rozdział „Pozostałe ustawienia“)	wył.
	Przywracanie ustawień do stanu fabrycznego (patrz rozdział „Pozostałe ustawienia“)	—
	Wywoływanie informacji (identyfikator modelu i numer fabryczny) dotyczących urządzenia chłodniczego (patrz rozdział „Pozostałe ustawienia“)	—
	Włączanie przypomnienia o wymianie filtra zapachów (patrz rozdział „Wyposażenie dodatkowe“) (patrz rozdział „Pozostałe ustawienia“)	wył.

Opis urządzenia



Włączanie lub wyłączenie trybu czyszczenia
(patrz rozdział „Czyszczenie i konserwacja“)

wył.

Wybieranie żądanych funkcji w trybie ustawień

- Nacisnąć przycisk dotykowy *OK* na panelu sterowania.

Na wyświetlaczu pokazywane jest  (wybrana jest komora chłodzenia).

- Przewinąć za pomocą przycisku dotykowego < lub > na symbol .

- Nacisnąć *OK*.

- Wybrać żądaną funkcję za pomocą przycisku dotykowego < lub >.

- W celu wybrania żądanej funkcji nacisnąć *OK*.

Przy **włączonej** funkcji w górnym rogu wyświetlacza pokazywany jest punkt •.

- Aby z powrotem odwołać wybraną funkcję, nacisnąć *OK*.

Przy **wyłączonej** funkcji gaśnie punkt w górnym rogu wyświetlacza.

Wychodzenie z trybu ustawień

- Przewinąć za pomocą przycisku dotykowego < lub > na symbol .

- Nacisnąć *OK*.

- Przewinąć za pomocą przycisku dotykowego < lub > na symbol  i nacisnąć *OK*.

■ Alternatywnie:

Odczekać ok. 15 sekund po ostatnim naciśnięciu przycisku.

Wyjście z trybu ustawień następuje wówczas automatycznie.

Organizacja wnętrza

Przekładanie półki w drzwiach/półki na butelki

Półki w drzwiach urządzenia/półki na butelki należy przekładać wyłącznie w stanie niezaładowanym.

- Przesunąć półkę w drzwiach/półkę na butelki do góry i wyjąć ją do przodu.
- Założyć z powrotem półkę w drzwiach/półkę na butelki w dowolnym miejscu.

Przekładanie półek

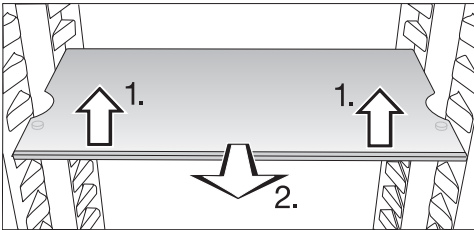

- Lekko unieść półkę z przodu i pociągnąć ją trochę do przodu.
- Unieść półkę wycięciami nad podpórki, żeby przełożyć ją do góry lub do dołu.
- Wsunąć półkę.

Półki są zabezpieczone przed niezamierzonym wyciągnięciem przez ograniczniki wysuwu.

Zsuwanie półki dzielonej

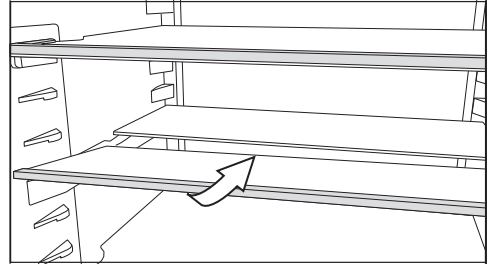

- Lekko unieść przednią połówkę szklanej płyty od przodu i wsunąć ostrożnie płytę szklaną pod tylną połówkę.

Opis urządzenia

Przekładanie półki dzielonej

- Wyjąć obie połówki płyty szklanej.

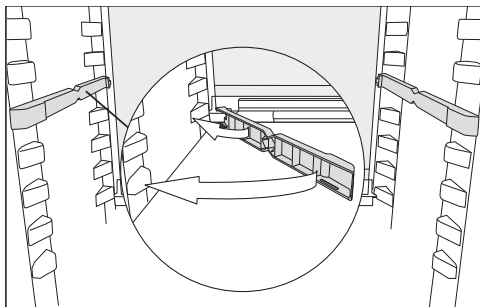

- Założyć oba adaptory na żądanej wysokości po lewej i po prawej stronie na podpórki.

Płyta szklana z krawędzią oporową musi znajdować się z tyłu.

Przekładanie półki na butelki

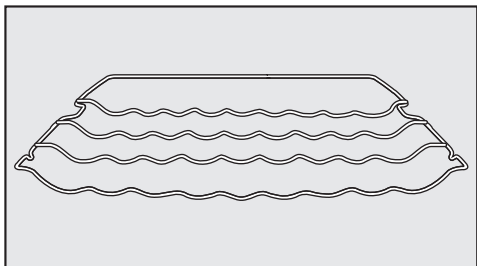

Półkę na butelki można założyć w urządzeniu chłodniczym w różnych miejscach.

- Unieść lekko półkę na butelki z przodu, wyciągnąć trochę do przodu, unieść wycięciem nad podpórki i przełożyć do góry lub do dołu.

Tyłny pałąk oporowy musi być skierowany do góry, żeby butelki nie dotykały tylnej ścianki.

Półka na butelki jest zabezpieczona przed niezamierzonym wyciągnięciem przez ograniczniki wysuwu.

Korzystanie z miejsca na butelki w płycie rozdzielającej

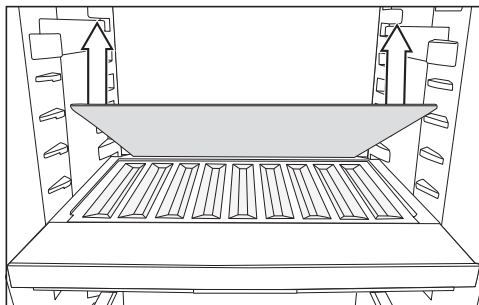

- Wyjąć szklane dno w tylnej części płyty rozdzielającej i przechować je oddzielnie.
- Włożyć butelki do oporu denkami do tyłu.

Wskazówka: Jeśli butelki wystają poza miejsce na butelki, przełożyć dolną półkę na butelki w drzwiach do góry.

Miejsce na blachę do pieczenia

Nad szufladami można umieścić blachę do pieczenia. Maksymalne wymiary blachy do pieczenia wynoszą: szerokość 466 mm/głębokość 386 mm/wysokość 50 mm.

- Otworzyć drzwi urządzenia do oporu.

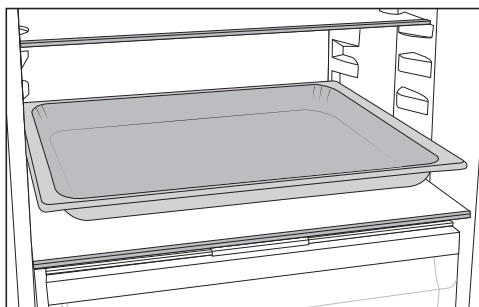

- Ustawić blachę do pieczenia na płycie rozdzielającej.

Wskazówka: Ostudzić blachę do pieczenia do temperatury pokojowej, zanim wsunie się ją do komory chłodzenia.

Przekładanie filtra Active AirClean

Uchwyt filtra Active AirClean znajduje się na tylnej listwie ochronnej półki.

- Aby przełożyć filtr Active AirClean, pociągnąć go do góry i zdjąć z listwy ochronnej.
- Ściągnąć listwę ochronną z półki.
- Założyć listwę ochronną na wybraną półkę.

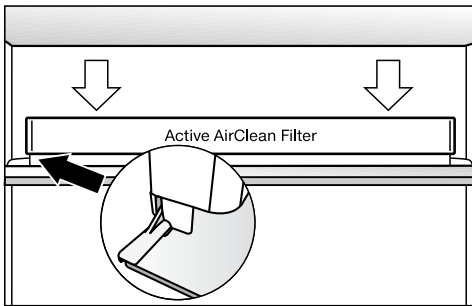

- Umieścić filtr Active AirClean na listwie ochronnej.

Elastyczna aranżacja komory mrożenia (VarioRoom)

Do zamrażania większych produktów, jak np. indyk lub dziczyzna, można wyjąć górną szufladę na mrożonki i płyty szklane pomiędzy szufladami na mrożonki. Dzięki temu uzyskuje się większą pojemność i tym samym więcej miejsca do przechowywania nieporęcznych, wysokich mrożonek.

Wyposażenie dostarczone z urządzeniem

Półeczka na jajka

Tacka na kostki lodu

Ogranicznik otwarcia drzwi

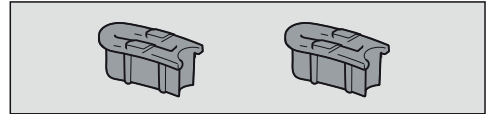

Zawiasy drzwi są fabrycznie ustawione w taki sposób, że drzwi urządzenia mogą zostać otwarte do 115°. Jeśli drzwi urządzenia, np. obijają się o ścianę przy otwieraniu, można ograniczyć ich kąt otwarcia do ok. 90°.

Dokonać montażu zgodnie z dołączoną instrukcją montażu.

Wyposażenie dodatkowe

Asortyment Miele obejmuje wiele pomocnych akcesoriów i środków do czyszczenia i pielęgnacji, dostosowanych do urządzenia.

W sklepie internetowym Miele, w serwisie Miele lub u swojego sprzedawcy Miele można nabyć produkty przeznaczone specjalnie do urządzeń chłodniczych, jak np. środki do pielęgnacji urządzeń i akcesoria.

Do sklepu internetowego Miele można się dostać za pomocą następującego kodu QR:



Włączanie i wyłączanie urządzenia chłodniczego

Przed pierwszym użyciem

- Usunąć wszystkie materiały opakowaniowe i folie ochronne.
- Wyczyścić wewnątrz urządzenia i wyposażenie.

Podłączanie urządzenia chłodniczego



- Podłączyć urządzenie chłodnicze do sieci elektrycznej, zgodnie z opisem w rozdziale „Podłączenie elektryczne“.

Na wyświetlaczu pojawia się najpierw Miele, potem .

Włączanie urządzenia chłodniczego

- Otworzyć drzwi urządzenia.
- Nacisnąć przycisk dotykowy *OK* na panelu sterowania.

Urządzenie chłodnicze zaczyna chłodzić i oświetlenie wnętrza zapala się przy otwartych drzwiach urządzenia.

Gdy tylko zostanie osiągnięta ustawiona temperatura mrożenia, symbol   gaśnie, wskazanie temperatury w komorze mrożenia świeci się stale i milknie sygnał ostrzegawczy.

- Jeżeli sygnał ostrzegawczy będzie przeszkadzał, należy nacisnąć *OK*.

Sygnał ostrzegawczy milknie.

Urządzenie chłodnicze ustawia się na ustawione wstępnie temperatury.

Aby temperatura była wystarczająco niska, przed włożeniem pierwszych produktów spożywczych należy schładzać puste urządzenie przez kilka godzin. Pierwsze produkty spożywcze włożyć do urządzenia dopiero wtedy, gdy zostanie osiągnięta ustawiona wstępnie temperatura.

Produkty spożywcze wkładać do komory mrożenia dopiero wtedy, gdy temperatura w komorze mrożenia będzie wystarczająco niska (przynajmniej $-18\text{ }^{\circ}\text{C}$).

Wyłączanie urządzenia

Urządzenie chłodnicze można kompletnie wyłączyć tylko w trybie ustawień .

- Nacisnąć przycisk dotykowy *OK* na panelu sterowania.

Na wyświetlaczu pokazywane jest  (wybrana jest komora chłodzenia).

- Przewinąć za pomocą przycisku dotykowego $<$ lub $>$ na symbol .

- Nacisnąć *OK*.

- Przewinąć za pomocą przycisku dotykowego $<$ lub $>$ na symbol .

- Nacisnąć *OK*.

Chłodzenie i oświetlenie wnętrza są wyłączone.

Na wyświetlaczu pojawia się .

Uwaga: urządzenie chłodnicze nie jest odłączone od sieci elektrycznej, gdy jest wyłączone.

Oddzielne wyłączanie komory chłodzenia

Komorę chłodzenia można wyłączyć oddzielnie, podczas gdy komora mrożenia pozostaje nadal włączona. Jest to przydatne np. podczas urlopu.

- Nacisnąć przycisk dotykowy *OK* na panelu sterowania.

Na wyświetlaczu pokazywane jest  (wybrana jest komora chłodzenia).

- Nacisnąć *OK*.

Włączanie i wyłączanie urządzenia chłodniczego

- Przewinąć za pomocą przycisku dotykowego < na symbol .
- Nacisnąć *OK*.

Wskaźnik temperatury dla komory chłodzenia gaśnie. Na wyświetlaczu pojawia się .

Komora chłodzenia jest wyłączona.

Wskaźniki temperatury dla komory mrożenia są nadal wyświetlane.

Ponowne oddzielne włączanie komory chłodzenia

- Nacisnąć *OK*.

Na wyświetlaczu pokazywane jest  (wybrana jest komora chłodzenia).

- Nacisnąć *OK*.
- Przewinąć za pomocą przycisku dotykowego > na żądaną wartość temperatury i nacisnąć *OK*.

Komora chłodzenia zostaje z powrotem włączona.

W razie dłuższej nieobecności

Gdy urządzenie chłodnicze będzie przez dłuższy czas wyłączone, ale nie zostanie umyte, przy zamkniętych drzwiach istnieje ryzyko rozwoju pleśni.

Koniecznym jest umyć urządzenie chłodnicze przed dłuższą nieobecnością.

Jeśli urządzenie nie będzie używane przez dłuższy czas, należy:

- Wyłączyć urządzenie chłodnicze.
- Wyjąć wtyczkę z gniazdka lub wyłączyć odpowiedni bezpiecznik instalacji domowej.
- Aby zapewnić wystarczającą wentylację i uniknąć wytworzenia nieprzyjemnego zapachu, należy wyczyścić urządzenie chłodnicze i pozostawić je otwarte.

Przestrzegać obu ostatnich wskazówek także wtedy, gdy komora chłodzenia jest wyłączana oddzielnie na dłuższy czas.

Wymagania wstępne dla połączeń sieciowych

Przy łączeniu z siecią należy pamiętać o następujących wymaganiach:

1. W miejscu ustawienia dostępna jest sieć domowa.
Masz przygotowane hasło do sieci Wi-Fi.
2. Aplikacja Miele jest dostępna na mobilnym urządzeniu końcowym.
3. Posiadasz konto użytkownika w aplikacji Miele.

Aplikacja Miele

Aplikację Miele można bezpłatnie pobrać z Apple App Store® lub z Google Play Store™.



Włączanie i wyłączanie urządzenia chłodniczego

Konfiguracja pierwszego połączenia z siecią

- Nacisnąć **OK**.

Na wyświetlaczu pojawia się .

- Przewinąć za pomocą przycisku dotykowego < lub > na symbol .



- Nacisnąć **OK**.

- Przewinąć za pomocą przycisku dotykowego < lub > na symbol .

- Nacisnąć **OK**.

- Korzystając z przycisków dotykowych < i > wybrać żadaną metodę połączenia (APP lub WPS).

- Nacisnąć **OK**.

- **Aby wyjść z trybu ustawień** , przewinąć za pomocą przycisku dotykowego < lub > na symbol .

- Nacisnąć **OK**.

- Przewinąć za pomocą przycisku dotykowego < lub > na symbol  i nacisnąć **OK**.

Po udanym logowaniu na wyświetlaczu pojawia się .

Jeśli nie udało się nawiązać połączenia, na wyświetlaczu pojawia się .

Ponownie uruchomić proces.

Przeprowadzanie Scan & Connect

- Proszę zeskanować kod QR.

Jeśli posiadają Państwo zainstalowaną aplikację Miele i utworzone konto użytkownika, zostaną Państwo przekierowani bezpośrednio do łączenia z siecią.

Jeśli nie zainstalowali Państwo jeszcze aplikacji Miele, zostaną Państwo skierowani do sklepu Apple App Store® lub Google Play Store™.

- Proszę zainstalować aplikację Miele i skonfigurować konto użytkownika.

- Zeskanować ponownie kod QR.

Aplikacja Miele przeprowadzi Państwa przez konfigurację.

(w zależności od modelu)



Prawidłowa temperatura

Prawidłowe ustawienie temperatury ma decydujące znaczenie dla okresu przechowywania produktów spożywczych. Wraz ze spadkiem temperatury ulegają spowolnieniu procesy wzrostu mikroorganizmów. Produkty spożywcze nie psują się tak szybko.

Temperatura w urządzeniu chłodniczym podnosi się tym bardziej:

- im częściej i dłużej otwierane są drzwi urządzenia,
- im więcej produktów spożywczych jest przechowywanych,
- im cieplejsze są świeżo dokładane produkty spożywcze,
- im wyższa jest temperatura otoczenia urządzenia chłodniczego. Urządzenie chłodnicze jest przeznaczone dla określonej klasy klimatycznej (zakresu temperatur otoczenia), której granice muszą być zachowane.

...w komorze chłodzenia i w strefie PerfectFresh Pro

W komorze chłodzenia zalecamy utrzymanie temperatury chłodzenia **4 °C**.

W strefie PerfectFresh Pro temperatura jest regulowana automatycznie i zawiera się w zakresie od **0 do 3 °C**.

Automatyczne rozkładanie temperatury (DynaCool)

Urządzenie automatycznie włącza wentylator, gdy tylko włączy się chłodzenie w komorze chłodzenia. Dzięki temu zimno w komorze chłodzenia zostaje równomiernie rozprowadzone, tak że wszystkie przechowywane produkty spożywcze są chłodzone z mniej więcej taką samą temperaturą.

...w komorze mrożenia

Aby zamrozić świeże produkty spożywcze, wymagana jest temperatura **-18 °C**. Dzięki temu może zostać przedłużony okres trwałości produktów spożywczych i zostaje przy tym zachowana optymalna jakość.

Gdy tylko temperatura wzrośnie powyżej **-10 °C**, rozpoczyna się rozkład przez mikroorganizmy i czas przydatności do spożycia ulega skróceniu. Z tego względu produkty spożywcze rozmrożone częściowo lub całkowicie mogą zostać ponownie zamrożone dopiero wtedy, gdy zostaną przerobione (ugotowane lub upieczone). Wysokie temperatury uśmiercają większość mikroorganizmów.

Przy stałej temperaturze mrożenia **-18 °C** i odpowiedniej higienie można wykorzystać maksymalny czas przechowywania produktów spożywczych, zmniejszając w ten sposób ilość odpadów.

Wskazania temperatury

W normalnym trybie na wyświetlaczu pokazywane są **średnia, rzeczywista temperatura w komorze chłodzenia i najwyższa temperatura w komorze mrożenia** panujące aktualnie w urządzeniu.

W zależności od temperatury otoczenia i ustawień może minąć nawet kilka godzin, zanim żądana temperatura zostanie osiągnięta i będzie stale wyświetlana.

Ustawianie temperatury w komorze chłodzenia/mrożenia

- Nacisnąć przycisk dotykowy **OK** na panelu sterowania.

Na wyświetlaczu pokazywane jest  (wybrana jest komora chłodzenia).

Obsługa

- W razie potrzeby zmienić wybraną strefę temperaturową za pomocą przycisków dotykowych < i >.
- Nacisnąć *OK*.
- Zmienić temperaturę za pomocą przycisków dotykowych < i >.
- Nacisnąć *OK*.

Wskazanie temperatury zmienia się z powrotem na rzeczywistą temperaturę, panującą aktualnie w odpowiedniej strefie temperaturowej.



Możliwe wartości ustawień:

- komora chłodzenia: 3 do 9 °C
- komora mrożenia: -15 do -26 °C

Zmiana poziomu temperatury w strefie PerfectFresh Pro

Temperatura w strefie PerfectFresh Pro jest regulowana automatycznie w zakresie od 0 do 3 °C.

Jeśli jednak życzą sobie Państwo, żeby było cieplej lub zimniej, ponieważ np. mają być przechowywane ryby, można wówczas zmienić temperaturę stopniowo w niewielkim zakresie.

- W trybie ustawień  przewinąć za pomocą przycisku dotykowego < lub > na symbol .
- Nacisnąć *OK*.
- Korzystając z przycisków dotykowych < i > wybrać ustawienie między 1 (najniższa temperatura) i 9 (najwyższa temperatura).
- Nacisnąć *OK*.

Ustawienie fabryczne poziomu temperatury to 5.

Przy ustawieniu poziomu 1 do poziomu 4 może się zdarzyć, że temperatura spadnie poniżej 0 °C. Produkty spożywcze mogą zamarznąć.

Sprawdzić ustawienie temperatury.

Alarm temperaturowy i alarm drzwi

 Zagrożenie zdrowia przez spożycie zepsutych produktów spożywczych.



Jeśli temperatura przez dłuższy czas była wyższa niż -18 °C, należy sprawdzić, czy mrożonki nie zostały rozmrożone całkowicie lub częściowo.

Termin przydatności do spożycia produktów spożywczych ulega wówczas skróceniu.

Proszę sprawdzić, czy mrożonki nie są rozmrożone częściowo lub całkowicie. W takim przypadku należy zużyć takie produkty spożywcze tak szybko, jak to możliwe, lub poddać je dalszej obróbce (gotowaniu lub pieczeniu), zanim zostaną ponownie zamrożone.

Alarm temperaturowy

Urządzenie chłodnicze jest wyposażone w alarm temperaturowy drzwi, żeby wzrost temperatury w komorze mrożenia nie mógł pozostać niezauważony.

Jeśli temperatura w komorze mrożenia osiągnie zbyt wysoki zakres temperaturowy, w obszarze wskazań temperatury dla komory mrożenia pokazywane jest  .

Dodatkowo rozlega się dźwięk ostrze-

gawczy, aż zostanie zakończony stan alarmowy lub nastąpi wcześniejsze wyłączenie dźwięku ostrzegawczego.

To, kiedy urządzenie rozpozna zakres temperaturowy jako zbyt wysoki, zależy od ustawionej temperatury.

Alarm temperaturowy jest wyświetlany przed występującym alarmem drzwi.

Sygnał akustyczny i optyczny może się pojawić w następujących sytuacjach:

- Po włączeniu urządzenia chłodniczego temperatura w jednej ze stref temperaturowych zbyt mocno odbiega od ustawionej temperatury.
- Przy układaniu i wyjmowaniu mrozonek napłynęło zbyt dużo ciepłego powietrza z pomieszczenia.
- Zamrażana jest większa ilość produktów spożywczych.
- Zamrażane są ciepłe świeże produkty spożywcze.
- Wystąpiła awaria zasilania.
- Urządzenie chłodnicze jest uszkodzone.

Przed wyłączeniem alarmu temperaturowego należy ustalić i usunąć przyczynę alarmu.

Jeżeli sygnał ostrzegawczy będzie Państwu przeszkadzał, można go wcześniej wyłączyć.

■ Naciśnąć OK.

Komunikat ostrzegawczy został potwierdzony:  gaśnie i sygnał ostrzegawczy milknie.

Na wyświetlaczu pojawia się ekran startowy: w obszarze wskazań temperatury dla komory mrożenia przez ok. 1 minutę miga najwyższa temperatura, jaka dotychczas panowała w komorze mroże-

nia. Następnie wskazanie temperatury zmienia się na aktualną temperaturę w komorze mrożenia.

Sygnał ostrzegawczy milknie. Symbol  gaśnie, gdy tylko stan alarmowy zostanie zakończony.

Alarm drzwi

Gdy jedno z drzwi urządzenia pozostają otwarte przez dłuższy czas, w odpowiednim obszarze wskazań temperatury wyświetlane jest . Dodatkowo rozlega się sygnał ostrzegawczy i oświetlenie wnętrza świeci się pulsacyjnie.

Okres czasu do zastosowania alarmu drzwi może zostać zmieniony (patrz rozdział „Pozostałe ustawienia“).

Akustyczny sygnał ostrzegawczy alarmu drzwi można wyłączyć (patrz rozdział „Pozostałe ustawienia“).

Gdy tylko drzwi urządzenia zostaną zamknięte, sygnał ostrzegawczy milknie i gaśnie  na wyświetlaczu.

Wcześniejsze wyłączenie alarmu drzwi

■ Naciśnąć OK.

 gaśnie i milknie dźwięk ostrzegawczy. Oświetlenie wnętrza świeci się stale.

Jeśli drzwi urządzenia nie zostaną zamknięte, alarm drzwi powtarza się po ok. 1 minucie.

Stosowanie funkcji SuperCool i SuperFrost

Funkcja SuperCool ❄️

Przy włączonej funkcji SuperCool ❄️ **komora chłodzenia** zostanie bardzo szybko schłodzona do najniższej wartości (w zależności od temperatury otoczenia). Urządzenie chłodnicze pracuje z najwyższą możliwą wydajnością chłodzenia i temperatura spada. Wybrać tę funkcję, gdy mają zostać szybko schłodzone duże ilości świeżo dołożonych produktów spożywczych lub napojów.

Przy włączonej funkcji SuperCool ❄️ może dojść do wzmożenia odgłosów urządzenia.

Funkcja SuperCool ❄️ musi zostać włączona bezpośrednio przed włożeniem produktów spożywczych lub napojów.

Funkcja SuperCool ❄️ wyłącza się automatycznie po ok. 12 godzinach. Urządzenie chłodnicze pracuje znowu z normalną wydajnością chłodzenia.

Wskazówka: Aby zaoszczędzić energię, funkcję SuperCool ❄️ można wyłączyć samodzielnie, gdy tylko produkty spożywcze lub napoje zostaną wystarczająco schłodzone.

Włączanie i wyłączanie funkcji SuperCool ❄️

- Nacisnąć przycisk dotykowy *OK* na panelu sterowania.
- Na wyświetlaczu pokazywane jest  (wybrana jest komora chłodzenia).
- Nacisnąć *OK*.
- Przewinąć za pomocą przycisku dotykowego < na symbol ❄️.

- Nacisnąć *OK*.

Przy **włączonej** funkcji SuperCool ❄️ w górnym rogu wyświetlacza pokazywany jest punkt °.

- Przewinąć za pomocą przycisku dotykowego > na żadaną wartość temperatury i nacisnąć *OK*.

SuperFrost ❄️

Przy włączonej funkcji SuperFrost ❄️ **komora mrożenia** zostanie bardzo szybko schłodzona do najniższej wartości (w zależności od temperatury otoczenia). Urządzenie chłodnicze pracuje z najwyższą możliwą wydajnością chłodzenia i temperatura spada. Wybrać tę funkcję przed zamrażaniem świeżych produktów spożywczych. W ten sposób produkty spożywcze zostaną szybko przemrożone „na wskroś” i zachowają dzięki temu wartości odżywcze, witaminy, wygląd i smak.

Przy włączonej funkcji SuperFrost ❄️ może dojść do wzmożenia odgłosów urządzenia.

Funkcja SuperFrost musi zostać włączona ok. **6 godzin przed włożeniem** produktów spożywczych przeznaczonych do zamrożenia. Aby wykorzystać **maksymalną zdolność mrożenia, 24 godziny wcześniej** musi zostać włączona funkcja SuperFrost ❄️.

Funkcja SuperFrost ❄️ wyłącza się automatycznie po maksymalnie 72 godzinach. Urządzenie chłodnicze pracuje znowu z normalną wydajnością chłodzenia. Czas do wyłączenia funkcji zależy od ilości świeżo dołożonych produktów spożywczych.

Wskazówka: Aby zaoszczędzić energię, funkcję SuperFrost można wyłączyć samodzielnie, gdy tylko produkty spożywcze lub napoje zostaną wystarczająco schłodzone.

Nie ma potrzeby włączania funkcji SuperFrost, gdy:

- dokładane są już zamrożone produkty spożywcze.
- dokłada się dziennie nie więcej niż 2 kg produktów spożywczych.

Włączanie i wyłączanie funkcji SuperFrost ❄️

- Nacisnąć przycisk dotykowy *OK* na panelu sterowania.

Na wyświetlaczu pokazywane jest  (wybrana jest komora chłodzenia).

- Przewinąć za pomocą przycisku dotykowego $>$ na symbol .
- Nacisnąć *OK*.
- Przewinąć za pomocą przycisku dotykowego $<$ na symbol ❄️.
- Nacisnąć *OK*.

Przy **włączonej** funkcji SuperFrost ❄️ w prawym górnym rogu wyświetlacza pokazywany jest punkt •.

- Przewinąć za pomocą przycisków dotykowych $<$ i $>$ na żadaną wartość temperatury i nacisnąć *OK*.

Przechowywanie produktów w komorze chłodzenia

Różne obszary chłodzenia

Ze względu na naturalną cyrkulację powietrza w komorze chłodzenia tworzą się różne strefy temperaturowe.

Zimne, ciężkie powietrze opada w dolny obszar komory chłodzenia. Proszę wykorzystywać różne strefy chłodzenia przy przechowywaniu produktów spożywczych.

Jest to urządzenie chłodnicze z automatycznym rozkładem temperatury (DynaCool). Urządzenie chłodnicze automatycznie włącza wentylator, gdy tylko włączy się chłodzenie w komorze chłodzenia. Dzięki temu zimno w komorze chłodzenia jest rozprowadzane równomiernie, a różnice temperatur między poszczególnymi strefami chłodniczymi są mniej wyraźne. Wszystkie przechowywane produkty spożywcze są zatem chłodzone w przybliżeniu w tej samej temperaturze.

Najcieplejszy obszar

Najcieplejszy obszar w komorze chłodzenia jest na samej górze z przodu i w drzwiach urządzenia. Obszary te należy wykorzystywać np. do przechowywania masła, aby umożliwić smarowanie nim, oraz sera, aby zachował aromat.

Najzimniejszy obszar

Najzimniejszy obszar w komorze chłodzenia jest bezpośrednio na płytą oddzielającą strefę PerfectFresh Pro i przy tylnej ścianie. Jeszcze niższe temperatury panują jednak w pojemnikach strefy PerfectFresh Pro.

Ustawienie temperatury 4 °C i odpowiednia higiena zapobiegają namnażaniu bakterii, np. salmonelli i listerii, które mogą doprowadzić do ciężkich zatruc pokarmowych.

Obsługa

Dlatego proszę wykorzystywać te obszary w komorze chłodzenia i w strefie PerfectFresh Pro do przechowywania wszystkich wrażliwych i łatwo psujących się produktów spożywczych, jak np.:

- ryby, mięso, drób
- wędliny, dania gotowe
- dania i wypieki z jajek i śmietany
- świeże ciasto drożdżowe, ciasto na placek, pizzę
- sery z surowego mleka i inne produkty z surowego mleka
- humus, pasta warzywna, roślinne zamienniki sera
- zapakowane w folię gotowe warzywa
- ogólnie wszystkie świeże produkty spożywcze (których termin przydatności do spożycia odwołuje się do temperatury przechowywania poniżej 4 °C)

Przechowywać żywność w opakowaniach czy bez?

Produkty spożywcze w komorze chłodzenia należy przechowywać w opakowaniu lub pod przykryciem (w strefie PerfectFresh Pro występują wyjątki). Dzięki temu unika się przejmowania zapachów, wysuszenia produktów spożywczych i przenoszenia ewentualnych drobnoustrojów. Jest to szczególnie istotne przy przechowywaniu zwierzęcych produktów spożywczych. Należy uważać na to, żeby szczególnie takie produkty spożywcze jak surowe mięso i ryby nie miały kontaktu z innymi produktami spożywczymi.

Przy prawidłowym ustawieniu temperatury i odpowiedniej higienie można znacznie przedłużyć okres przydatności do spożycia produktów spożywczych. Unika się marnowania żywności.

Przechowywanie produktów w strefie PerfectFresh Pro

Strefa PerfectFresh Pro

Strefa PerfectFresh Pro spełnia wymagania dla komory chłodniczej zgodnie z DIN EN 62552:2025.

W strefie PerfectFresh Pro panują optymalne warunki przechowywania dla owoców, warzyw, ryb, mięsa i produktów mlecznych. Produkty spożywcze pozostają znacznie dłużej świeże, zachowują smak i witaminy.

W strefie PerfectFresh Pro temperatura jest regulowana automatycznie i zawiera się w zakresie od 0 do 3 °C. Są to temperatury niższe niż w tradycyjnej komorze chłodzenia, dla niewrażliwych na zimno produktów spożywczych stanowiące jednak optymalne warunki przechowywania.

Ponadto można tak regulować ilość wilgoci w powietrzu znajdującym się w strefie PerfectFresh Pro, żeby wilgotność najlepiej odpowiadała przechowywanej żywności. Podwyższona wilgotność powietrza powoduje, że produkty spożywcze zachowują swoją własną wilgoć i nie wysychają tak szybko.

Proszę pamiętać, że dobry stan wyjściowy produktów spożywczych ma decydujące znaczenie dla dobrych rezultatów przechowywania.

Produkty spożywcze należy wyjąć ze strefy PerfectFresh Pro ok. 30 do 60 minut przed spożyciem. Dopiero w temperaturze pokojowej rozwija się ich smak i aromat.

Wilgotny pojemnik



W **wilgotnym pojemniku** panuje temperatura od 0 do 3 °C, w zależności od położenia pokrywy pojemnika wilgotność nie jest δ lub jest $\delta\delta\delta$ podwyższona.

Niepodwyższona wilgotność powietrza δ

Przy ustawieniu δ wilgotny pojemnik stanie się pojemnikiem suchym (patrz punkt „Suchy pojemnik“).

Podwyższona wilgotność powietrza $\delta\delta\delta$

Przy takim ustawieniu pojemnik jako wilgotny pojemnik nadaje się do przechowywania owoców i warzyw.

Przy podwyższonej wilgotności powietrza w wilgotnym pojemniku może dojść do utworzenia wody kondensacyjnej.

Jeśli wydaje się Państwu, że tworzy się zbyt dużo wody kondensacyjnej i ma to negatywny wpływ na produkty spożywcze, należy postępować w następujący sposób:

Usunąć wodę kondensacyjną za pomocą ścierki.

Otworzyć pokrywę pojemnika, wybierając pozycję „Niepodwyższona wilgotność powietrza δ “.

Wybieranie podwyższonej wilgotności powietrza $\delta\delta\delta$

- Otworzyć szufladę wilgotnego pojemnika.

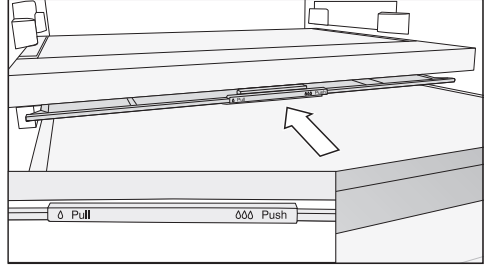

- Przesunąć pokrywę pojemnika do oporu do tyłu.

Pokrywa pojemnika jest zamknięta i wilgotność pozostaje w pojemniku $\delta\delta\delta$.

Wybieranie niepodwyższonej wilgotności powietrza δ

- Otworzyć szufladę wilgotnego pojemnika.

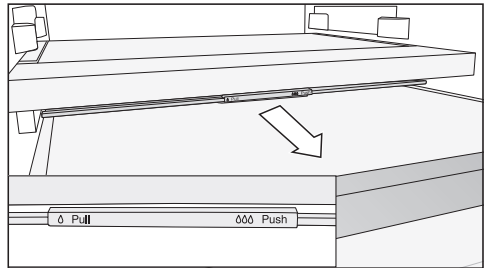

- Wyciągnąć pokrywę pojemnika do oporu do przodu.

Pokrywa pojemnika jest otwarta i wilgotność powietrza ulega zmniejszeniu δ .

Obsługa

Gdy produkty spożywcze wystają poza krawędź szuflady, przy wsuwaniu szuflady może dojść do zmiany pozycji pokrywy pojemnika i jego zamknięcia.

Przy napełnianiu szuflady należy zwrócić uwagę, aby produkty spożywcze nie obijały się o pokrywę od dołu.

Suchy pojemnik



W **suchym pojemniku** panuje temperatura od 0 do 3 °C, wilgotność powietrza nie jest podwyższona Δ .

Suchy pojemnik nadaje się szczególnie do przechowywania łatwo psujących się produktów spożywczych, takich jak:

- świeże ryby, skorupiaki i owoce morza
- mięso, drób, wędliny
- świeże sałatki
- produkty mleczne jak mleko, jogurty, sery, śmietana, twaróg itd.
- produkty roślinne jak tofu, napoje owsiane, humus, pasty warzywne, zamienniki roślinne produktów mięsnych i sera itp.
- Ponadto można tutaj przechowywać produkty spożywcze każdego rodzaju, o ile są zapakowane.

Proszę pamiętać, że produkty bogate w białko szybciej się psują.

Oznacza to, że skorupiaki i małże psują się szybciej niż ryby, a ryby psują się szybciej niż mięso.

Te produkty spożywcze ze względów higienicznych należy przechowywać wyłącznie **przykryte lub zapakowane**.

W przypadku niezadowolających rezultatów przechowywania produktów spożywczych (produkty spożywcze np. już po krótkim okresie przechowywania stają się wiotkie lub zwiędłe) należy jeszcze raz zapoznać się z poniższymi:

- Do urządzenia wkładać wyłącznie świeże produkty spożywcze. Stan początkowy przechowywanych produktów spożywczych ma decydujące znaczenie dla zachowania ich świeżości.
- Przed włożeniem produktów spożywczych wyczyścić pojemniki strefy PerfectFresh Pro.
- Odsączyć bardzo wilgotne produkty spożywcze przed włożeniem ich do urządzenia.
- W strefie PerfectFresh Pro nie przechowywać produktów spożywczych, które są wrażliwe na niskie temperatury.
- Do przechowywania produktów spożywczych wybrać właściwy pojemnik strefy PerfectFresh Pro, a także właściwą pozycję pokrywy pojemnika (niepodwyższona wilgotność powietrza δ lub podwyższona wilgotność powietrza $\delta\delta$).
- Podwyższona wilgotność powietrza $\delta\delta\delta$ w wilgotnym pojemniku powstaje przez wilgoć zawartą w przechowywanych produktach spożywczych, gdy są przechowywane bez opakowania. Im więcej produktów spożywczych jest przechowywanych w pojemniku, tym wyższa jest wilgotność powietrza.
- Nie przepelniać pojemników.
- Jeśli przy ustawieniu $\delta\delta\delta$ użytkownik odnosi wrażenie, że tworzy się zbyt dużo wody kondensacyjnej i ma to niekorzystny wpływ na produkty spożywcze:
 - Usunąć wodę kondensacyjną za pomocą ściereczki.
 - Wstawić do pojemnika ruszt lub podobny przedmiot, aby umożliwić usuwanie nadmiaru wilgoci.
 - Otworzyć pokrywę pojemnika, wybierając pozycję „Niepodwyższona wilgotność powietrza δ ”.
- Jeśli wilgotność powietrza mimo ustawienia $\delta\delta\delta$ jest zbyt niska, należy umieścić produkty spożywcze w szczelnych opakowaniach.
- W przypadku odniesienia wrażenia, że temperatura w strefie PerfectFresh Pro jest zbyt wysoka lub zbyt niska, należy najpierw spróbować wyregulować ją poprzez komorę chłodzenia, zmieniając tam temperaturę w niewielkim zakresie o 1 do 2°C. Najpóźniej wtedy, gdy na dnie pojemników PerfectFresh Pro utworzą się kryształki lodu, temperaturę należy podwyższyć, ponieważ w przeciwnym razie produkty spożywcze ulegną uszkodzeniu w wyniku zbyt niskiej temperatury przechowywania.
- Jeśli zmiana temperatury w komorze chłodzenia okaże się niewystarczająca, należy zmienić temperaturę w strefie PerfectFresh Pro (patrz rozdział „Prawidłowa temperatura”).

Obsługa

Zamrażanie i przechowywanie świeżych produktów spożywczych

Przed włożeniem

- W przypadku świeżych produktów spożywczych w ilości większej niż 2 kg, 6 godzin przed włożeniem produktów spożywczych należy włączyć funkcję SuperFrost ❄.
- W przypadku jeszcze większej ilości mrozonek, funkcję SuperFrost ❄ należy włączyć 24 godziny przed włożeniem produktów spożywczych.

Mrozonki znajdujące się już w urządzeniu uzyskają dzięki temu rezerwę zimna.

- Zamrażać wyłącznie świeże i nieszkodzone produkty spożywcze.

Proszę zwrócić uwagę, że określone produkty spożywcze nie nadają się do zamrażania. Należą do nich np. rodzaje warzyw, które zwykle są spożywane na surowo, jak sałata liściasta lub rzodkiewka.

Wskazówka: Aby owoce i warzywa zachowały kolor, smak, aromat i witaminę C, przed zamrożeniem należy je zblanszować. W tym celu warzywa należy wkładać porcjami do wrzącej wody na 2–3 minuty. Następnie wyjąć warzywa i szybko schłodzić w zimnej wodzie. Pozostawić warzywa do obcieknięcia.

Wkładanie mrozonek

⚠ Niebezpieczeństwo uszkodzeń przez zbyt ciężki ładunek. Zbyt ciężki ładunek może doprowadzić do uszkodzenia szuflady na mrozonki/płyty szklanej. Przestrzegać zawsze maksymalnej wielkości załadunku:
szuflada na mrozonki = 15 kg
płyta szklana = 35 kg

Zamrożone produkty spożywcze nie mogą dotykać już zamrożonych produktów spożywczych, aby nie spowodować ich rozmrożenia.

- Aby uniknąć przymarzania produktów spożywczych, opakowania należy wkładać suche.

Aby produkty spożywcze szybko zamarzną „na wskroś“, nie należy przekraczać następujących wielkości opakowania:

- owoce i warzywa maks. 1 kg
- mięso maks. 2,5 kg

– mała ilość mrozonek

Zamrażać produkty spożywcze w górnej szufladzie na mrozonki.

- Ułożyć mrozonki w miarę możliwości z tyłu w szufladzie na mrozonki blisko tylnej ścianki, żeby mrozonki możliwie szybko przemarzną „na wskroś“.

– dokładanie maksymalnej ilości mrożonek (patrz tabliczka znamionowa)

Rozłożyć produkty spożywcze w górnych szufladach zamrażarki. W dolnej szufladzie przechowywać wyłącznie już zamrożone produkty spożywcze.

- Ułożyć mrożonki w miarę możliwości z tyłu w szufladzie na mrożonki blisko tylnej ścianki, żeby mrożonki możliwie szybko przemarzły „na wskroś“.

Szybkie schładzanie napojów

W celu szybkiego schłodzenia napojów w komorze chłodzenia należy włączyć funkcję SuperCool ❄️.

Jeśli chcieliby Państwo schłodzić większą ilość napojów lub schłodzić również dodatkowe napoje w komorze mrożenia, wówczas w trybie ustawień ⚙️ należy wybrać funkcję Tryb Party 🍷.

Butelki, które zostały włożone do komory mrożenia celu szybkiego schłodzenia, należy z powrotem wyjąć **najpóźniej po jednej godzinie**. Butelki mogą popękać.

Przygotowywanie kostek lodu

- Napełnić pojemnik na kostki lodu w trzech czwartych wodą i wstawić pojemnik na kostki lodu na dno szuflady na mrożonki.
- Do podważenia przymarzniętego pojemnika na kostki lodu zastosować tępy przedmiot, np. trzonek łyżki.

Wskazówka: Kostki lodu można łatwo wyjąć z tacki, gdy przytrzyma się ją przez chwilę pod bieżącą wodą.

Pozostałe ustawienia

Objaśnienia dotyczące poszczególnych ustawień



Poniżej są opisane tylko te ustawienia, które wymagają dalszych objaśnień.



Podczas znajdowania się w trybie ustawień , alarm drzwi lub inne komunikaty ostrzegawcze są automatycznie wyciszane.



Tryb Party

Funkcja Tryb Party  jest zalecana, gdy mają zostać szybko schłodzone lub zamrożone duże ilości świeżo dołożonych produktów spożywczych lub napojów.

Wskazówka: Funkcję Tryb Party  należy włączyć ok. 4 godziny przed włożeniem produktów spożywczych i napojów.

Po włączeniu funkcji Tryb Party  zostają automatycznie włączone funkcje SuperCool i SuperFrost .

Tryb Party  nie może zostać włączony, gdy wyłączona jest część chłodnicza lub gdy włączony jest tryb Holiday .

Funkcja Tryb Party  wyłącza się automatycznie po ok. 24 godzinach. Funkcję Tryb Party  można jednak wyłączyć wcześniej.

Tryb Holiday

Funkcję Tryb Holiday  zaleca się, gdy np. podczas urlopu nie chcą Państwo całkowicie wyłączać komory chłodzenia lub nie jest potrzebna wysoka wydajność chłodzenia.

Włączona funkcja Tryb Holiday  jest wskazywana na ekranie startowym.

Temperatura w komorze chłodzenia zostaje przy tym ustawiona na 15 °C, przy czym w strefie PerfectFresh Pro ustawia się automatycznie temperatura od 9 do 12 °C. Dzięki temu komora chłodzenia może pracować dalej w trybie energooszczędnym.

Komorą mrożenia pozostaje włączona przy ustawionej wcześniej temperaturze.

Przy tej średniej temperaturze w komorze chłodzenia, nie psujące się łatwo produkty spożywcze mogą pozostać w urządzeniu chłodniczym jeszcze przez jakiś czas. Zużycie energii jest niższe niż w normalnym trybie pracy. Nie dochodzi przy tym również do wytworzenia zapachów i pleśni, co może się zdarzyć przy wyłączonej komorze chłodzenia, której drzwi zostały zamknięte.

 Zagrożenie zdrowia przez spożycie zepsutych produktów spożywczych.



Przy długotrwałym wzroście temperatury powyżej 4 °C trwałość i jakość produktów spożywczych w komorze chłodzenia może ulec pogorszeniu.

Zawsze włączać funkcję Tryb Holiday  tylko na ograniczony okres czasu.

W tym czasie w komorze chłodzenia nie należy przechowywać żadnych wrażliwych i łatwo psujących się produktów spożywczych, jak owoce, warzywa, ryby, mięso i produkty mleczne.

Włączanie funkcji blokady /

Włączona funkcja blokady  chroni przed niepożądanym wyłączeniem urządzenia chłodniczego i przed niezamierzonym przestawieniem przez osoby nieuprawnione, np. dzieci.

- W trybie ustawień  przewinąć za pomocą przycisku dotykowego < lub > na symbol .
- Nacisnąć OK.

Przy włączonej funkcji blokady  w górnym rogu wyświetlacza pokazywany jest punkt °.

- Zamknąć drzwi urządzenia. Dopiero wtedy funkcja blokady jest włączona .

Chwilowa dezaktywacja funkcji blokady /

Funkcję blokady można chwilowo zdezaktywować, np. w celu przestawienia temperatury:

- Nacisnąć OK.

Na wyświetlaczu pojawia się .

- Naciskać przycisk dotykowy OK przez ok. 6 sekund.

Na wyświetlaczu pokazywane jest  (wybrana jest komora chłodzenia).

- W razie potrzeby zmienić wybraną strefę temperaturową za pomocą przycisków dotykowych < i >.
- Nacisnąć OK.

- Dokonać teraz żądanych ustawień.

- Nacisnąć OK.

Po zamknięciu drzwi urządzenia funkcja blokady zostanie włączona ponownie .



Całkowite wyłączenie funkcji blokady /

- Nacisnąć OK.

Na wyświetlaczu pojawia się .

- Naciskać przycisk dotykowy OK przez ok. 6 sekund.

Na wyświetlaczu pokazywane jest  (wybrana jest komora chłodzenia).

- Przewinąć za pomocą przycisku dotykowego < lub > na symbol .
- Nacisnąć OK.
- Przewinąć za pomocą przycisku dotykowego < lub > na symbol .
- Nacisnąć OK.

Przy włączonej funkcji blokady na wyświetlaczu pokazywane jest .

Pozostałe ustawienia

Tryb szabasowy

W celu wsparcia potrzeb religijnych urządzenie chłodnicze dysponuje trybem szabasowym.

Włączony tryb szabasowy  jest wskazywany najpierw na ekranie startowym. Po 3 sekundach wyświetlacz się wyłącza.

W czasie, gdy tryb szabasowy  jest włączony, nie można dokonywać żadnych ustawień na urządzeniu chłodniczym.

Zwrócić uwagę na to, czy drzwi urządzenia są dobrze zamknięte, ponieważ ostrzeżenia optyczne i akustyczne są wyłączone.

Funkcja Tryb szabasowy  wyłącza się automatycznie po ok. 80 godzinach.

Przy włączonym trybie szabasowym  zostają zdezaktywowane:

- oświetlenie wnętrza przy otwartych drzwiach urządzenia
- wszystkie sygnały akustyczne i optyczne
- wskazania temperatury
- aktywne połączenie Wi-Fi



Wszystkie inne włączone wcześniej funkcje pozostają aktywne.



 Zagrożenie zdrowia przez spożycie zepsutych produktów spożywczych.

Ponieważ ewentualna awaria zasilania podczas trybu szabasowego  nie jest wskazywana, produkty spożywcze mogą być narażone na przebywanie w podwyższonej temperaturze przez dłuższy czas. Termin przydatności do spożycia produktów spożywczych ulega wówczas skróceniu.

Jeśli podczas trybu szabasowego  wystąpi brak zasilania, należy sprawdzić jakość produktów spożywczych.

Włączanie trybu szabasowego

- W trybie ustawień  przewinąć za pomocą przycisku dotykowego < lub > na symbol .
- Nacisnąć OK.

Przy włączonej funkcji Tryb szabasowy  w górnym rogu wyświetlacza pokazywany jest punkt .

Po 3 sekundach wyświetlacz się wyłącza.



- Zamknąć drzwi urządzenia.

Wyłączanie trybu szabasowego

- Nacisnąć przycisk dotykowy OK.

Na wyświetlaczu pojawia się .

- Nacisnąć OK.



Przy włączonej funkcji Tryb szabasowy  w górnym rogu wyświetlacza pokazywany jest punkt .

- Nacisnąć OK.

Przy wyłączonej funkcji Tryb szabasowy  gaśnie punkt w górnym rogu wyświetlacza.

Zmiana okresu czasu do zastosowania alarmu drzwi

Tutaj można ustawić, jak szybko alarm drzwi powinien się rozlegać po otwarciu drzwi urządzenia.

- W trybie ustawień  przewinąć za pomocą przycisku dotykowego < lub > na symbol .
- Nacisnąć OK.
- Korzystając z przycisków dotykowych < i > wybrać żądany okres czasu z zakresu od 30 sekund do 3 minut: 30 sekund.
- Nacisnąć OK.

Połączenie z siecią

Urządzenie chłodnicze jest wyposażone w zintegrowany moduł Wi-Fi. Moduł Wi-Fi umożliwia połączenie z siecią domową i korzystanie z aplikacji Miele na mobilnym urządzeniu końcowym.

Po pierwszym połączeniu urządzenia chłodniczego z siecią Wi-Fi połączenie będzie automatycznie przywracane przy każdym ponownym włączeniu urządzenia.

Należy upewnić się, że w miejscu ustawienia urządzenia chłodniczego dostępna jest sieć Wi-Fi o wystarczającej mocy sygnału.

Połączenie urządzenia chłodniczego z siecią Wi-Fi zwiększa zużycie energii, również wtedy, gdy urządzenie chłodnicze jest wyłączone.

Smart Extras dzięki aplikacji Miele*

Połączenie z siecią za pośrednictwem aplikacji Miele oferuje dostęp do wielu funkcji Smart Extras, które obejmują między innymi:

- sprawdzanie informacji o stanie,
- korzystanie z dodatkowych przydatnych funkcji,
- możliwość korzystania z najnowszych usprawnień i rozwiązań firmy Miele dzięki aktualizacjom oprogramowania urządzenia chłodniczego.



Szczegółowe informacje na temat Smart Extras można znaleźć na stronie internetowej Miele, w Apple App Store® lub Google Play Store™.

* Dodatkowa oferta cyfrowa Miele & Cie. KG. W zależności od modelu i lokalizacji zakres funkcji może się różnić. Wymagane jest wyrażenie zgody na ogólne warunki handlowe oraz politykę prywatności w odniesieniu do produktów i usług cyfrowych firmy Miele w aplikacji Miele. Miele zastrzega sobie prawo do zmiany lub wycofania oferty cyfrowej w dowolnym momencie.

Konfiguracja pierwszego połączenia z siecią

- Nacisnąć OK.

Na wyświetlaczu pojawia się .

- Przewinąć za pomocą przycisku dotykowego < lub > na symbol .
- Nacisnąć OK.
- Przewinąć za pomocą przycisku dotykowego < lub > na symbol .
- Nacisnąć OK.

Pozostałe ustawienia

- Korzystając z przycisków dotykowych < i > wybrać żądaną metodę połączenia (APP lub WPS).
- Nacisnąć *OK*.
- **Aby wyjść z trybu ustawień** ⚙️, przewinąć za pomocą przycisku dotykowego < lub > na symbol ↩️.
- Nacisnąć *OK*.
- Przewinąć za pomocą przycisku dotykowego < lub > na symbol ↩️ i nacisnąć *OK*.

Po udanym logowaniu na wyświetlaczu pojawia się 📶.

Jeśli nie udało się nawiązać połączenia, na wyświetlaczu pojawia się ❌.

Ponownie uruchomić proces.

Dezaktywacja połączenia Wi-Fi

- Nacisnąć *OK*.

Na wyświetlaczu pojawia się 📶.

- Przewinąć za pomocą przycisku dotykowego < lub > na symbol ⚙️.
- Nacisnąć *OK*.
- Przewinąć za pomocą przycisku dotykowego < lub > na symbol @.
- Nacisnąć *OK*.

Przy zdezaktywowanym Wi-Fi na wyświetlaczu pokazywany jest symbol 📶.

- **Aby opuścić tryb ustawień** ⚙️, przewinąć za pomocą przycisku dotykowego < lub > na symbol ↩️.
- Nacisnąć *OK*.
- Przewinąć za pomocą przycisku dotykowego < lub > na symbol ↩️ i nacisnąć *OK*.

Aktywacja połączenia Wi-Fi

- Nacisnąć *OK*.

Na wyświetlaczu pojawia się 📶.

- Przewinąć za pomocą przycisku dotykowego < lub > na symbol ⚙️.
- Nacisnąć *OK*.
- Przewinąć za pomocą przycisku dotykowego < lub > na symbol @.
- Nacisnąć *OK*.
- Przewinąć za pomocą przycisku dotykowego < lub > na symbol ↩️ i nacisnąć *OK*.

Przy uaktywnionym Wi-Fi na wyświetlaczu pokazywany jest symbol 📶 oraz punkt w górnym rogu wyświetlacza •.

- **Aby opuścić tryb ustawień** ⚙️, przewinąć za pomocą przycisku dotykowego < lub > na symbol ↩️.
- Nacisnąć *OK*.
- Przewinąć za pomocą przycisku dotykowego < lub > na symbol ↩️ i nacisnąć *OK*.



Gdy połączenie Wi-Fi jest aktywne, na wyświetlaczu pokazywany jest symbol 📶.

Resetowanie konfiguracji sieci

- Nacisnąć *OK*.

Na wyświetlaczu pojawia się 📶.

- Przewinąć za pomocą przycisku dotykowego < lub > na symbol ⚙️.
- Nacisnąć *OK*.
- Przewinąć za pomocą przycisku dotykowego < lub > na symbol @.
- Nacisnąć *OK*.
- Przewinąć za pomocą przycisku dotykowego > na symbol 📶.
- Nacisnąć *OK*.
- Przewinąć za pomocą przycisku dotykowego > na symbol X.
- Nacisnąć *OK*.



- Aby opuścić tryb ustawień , przewinąć za pomocą przycisku dotykowego < lub > na symbol .
- Nacisnąć OK.
- Przewinąć za pomocą przycisku dotykowego < lub > na symbol  i nacisnąć OK.

Wszystkie dokonane ustawienia i wartości wprowadzone dla Miele@home zostają zresetowane.

Połączenie Wi-Fi zostało zdezaktywowane, gaśnie  na wyświetlaczu.

Zmiana głośności dźwięków ostrzegawczych i sygnałów dźwiękowych /



Istnieje możliwość zmiany głośności dźwięków ostrzegawczych i sygnałów dźwiękowych (np. w przypadku wystąpienia alarmu drzwi lub komunikatu błędu). Dźwięki ostrzegawcze i sygnały dźwiękowe można również wyłączyć, jeśli przeszkadzają.

- W trybie ustawień  przewinąć za pomocą przycisku dotykowego < lub > na symbol .
- Nacisnąć OK.
- Korzystając z przycisków dotykowych < i > wybrać żądaną głośność dźwięków ostrzegawczych i sygnałów dźwiękowych.
- Nacisnąć OK.

Przy wyłączonych dźwiękach ostrzegawczych i sygnałach dźwiękowych wyświetlane jest .

Zmiana jasności wyświetlacza



Jasność wyświetlacza można dopasować do warunków oświetleniowych otoczenia.

- W trybie ustawień  przewinąć za pomocą przycisku dotykowego < lub > na symbol .
- Nacisnąć OK.
- Korzystając z przycisków dotykowych < i > wybrać żądaną jasność wyświetlacza.
- Nacisnąć OK.

Wyłączanie trybu pokazowego

Tryb pokazowy  umożliwia sprzedawcom prezentację urządzenia chłodniczego bez włączonego chłodzenia. Do prywatnego użytku to ustawienie nie jest potrzebne.



Jeśli tryb pokazowy został włączony fabrycznie, po włączeniu urządzenia na wyświetlaczu pokazywane jest .

- Nacisnąć przycisk dotykowy OK na panelu sterowania.
- Na wyświetlaczu pojawia się najpierw Miele, następnie ekran startowy.
- Nacisnąć OK.
 - W trybie ustawień  przewinąć za pomocą przycisku dotykowego < lub > na symbol .
 - Nacisnąć OK.
- Po wyłączeniu trybu pokazowego  urządzenie chłodnicze się wyłącza i musi zostać ponownie włączone.

Pozostałe ustawienia

Przywracanie ustawień do stanu fabrycznego

Wszystkie ustawienia urządzenia chłodniczego zostaną przywrócone do stanu fabrycznego (ustawienia patrz „Opis urządzenia“).

- W trybie ustawień  przewinąć za pomocą przycisku dotykowego < lub > na symbol .
- Nacisnąć OK.
- Przewinąć za pomocą przycisku dotykowego > na symbol .
- Nacisnąć OK.

Urządzenie chłodnicze się wyłącza i musi zostać ponownie włączone.



Informacje

Na wyświetlaczu zostaną pokazane dane urządzenia (oznaczenie modelu i numer fabryczny).

Proszę przygotować te dane urządzenia:

- do połączenia urządzenia chłodniczego z siecią WiFi (patrz rozdział „Pozostałe ustawienia“, punkt „Miele@home“) (w zależności od modelu).
- do zgłoszenia usterki w serwisie Miele (patrz rozdział „Serwis“).
- do sprawdzenia informacji w bazie danych EPREL (patrz rozdział „Serwis“).

Wskazanie wymiany filtra zapachów



Po założeniu filtra zapachów (wyposażenie dodatkowe) należy najpierw uaktywnić wskazanie wymiany filtra zapachów  w trybie ustawień .

Wskazanie wymiany filtra zapachów  na ekranie startowym przypomina co ok. 6 miesięcy o tym, że należy wymienić filtr zapachów (patrz rozdział „Czyszczenie i konserwacja“, punkt „Wymiana filtra zapachów“).

Tryb czyszczenia

Tryb czyszczenia  ułatwia czyszczenie komory chłodzenia (patrz rozdział „Czyszczenie i konserwacja“). Oświetlenie wnętrza pozostaje włączone, chociaż komora chłodzenia jest wyłączona. Sygnały akustyczne i optyczne również są wyłączone.

Włączony tryb czyszczenia  jest wskazywany na ekranie startowym.

Po zakończeniu czyszczenia tryb czyszczenia  należy wyłączyć. Gdy drzwi urządzenia są zamknięte dłużej niż 10 minut, tryb czyszczenia  wyłącza się automatycznie.

Nie wolno usuwać tabliczki znamionowej znajdującej się wewnątrz urządzenia chłodniczego. Tabliczka ta będzie potrzebna w przypadku wystąpienia usterki.

Zwracać uwagę, aby do elektroniki ani do oświetlenia nie dostała się woda.

 Niebezpieczeństwo uszkodzeń spowodowane przez wnikającą wilgoć. Para z myjki parowej może uszkodzić tworzywa i podzespoły elektryczne. Do czyszczenia urządzenia chłodniczego nie używać myjki parowej.

Odmrażanie

Komora chłodzenia i strefa PerfectFresh Pro

Komora chłodzenia i strefa PerfectFresh Pro odmrażają się automatycznie.

Komora mrożenia

Urządzenie chłodnicze jest wyposażone w system „NoFrost”, przez co odmrażanie komory mrożenia odbywa się automatycznie.

Wskazówki dotyczące środków czyszczących

We wnętrzu urządzenia chłodniczego stosować wyłącznie środki do czyszczenia i konserwacji obojętne dla żywności.

Aby nie uszkodzić powierzchni, do czyszczenia nie należy stosować **żadnych**:

- środków zawierających sodę, amoniak, kwasy lub chlor
- środków rozpuszczających osady wapienne
- szorujących środków czyszczących (np. proszki i mleczka do szorowania, pumeks)
- środków zawierających rozpuszczalniki
- środków do czyszczenia stali szlachetnej
- środków do czyszczenia zmywarek do naczyń
- aerozoli do czyszczenia piekarników
- środków do czyszczenia płyt szklano-ceramicznych (za wyjątkiem czyszczenia frontów szklanych)
- środków do czyszczenia szkła (za wyjątkiem czyszczenia frontów szklanych: lekkie środki do czyszczenia szkła z alkoholem, które nie zawierają żadnych dodatków, np. cytrusowych itp.)
- szorujących twardych gąbek i szczotek (np. zmywaków do garnków)
- środków do ścierania zabrudzeń
- ostrych skrobaków metalowych.

Do czyszczenia zalecamy czystą gąbczastą ściereczkę oraz ciepłą wodę z dodatkiem płynu do mycia naczyń.

Czyszczenie i konserwacja

Przygotowanie urządzenia chłodniczego do czyszczenia

Czyszczenie samej komory chłodzenia:

Użyć trybu czyszczenia .

- Wyjąć produkty spożywcze z komory chłodzenia, a następnie przechować wyjęte produkty w chłodnym miejscu.
- W razie potrzeby wyjąć do czyszczenia wszystkie wyjmowane części.

Czyszczenie komory mrożenia/całego urządzenia chłodniczego:

- Wyłączyć urządzenie chłodnicze.

Na wyświetlaczu pojawia się symbol , chłodzenie jest wyłączone.

- Wyjąć produkty spożywcze z komory mrożenia/urządzenia chłodniczego, a następnie przechować wyjęte produkty w chłodnym miejscu.
- W razie potrzeby wyjąć do czyszczenia wszystkie wyjmowane części.

Czyszczenie wnętrza

Czyścić urządzenie regularnie, ale przynajmniej raz w miesiącu.

W przypadku zabrudzeń nieczyszczonych przez dłuższy czas ich usunięcie może być więcej niemożliwe.

Powierzchnie mogą się przebarwić lub zmienić.

Zabrudzenia najlepiej usuwać od razu.

- Wyczyścić **wnętrze** za pomocą czystej gąbki, letniej wody i niewielkiej ilości płynu do mycia naczyń.
- Po zakończeniu czyszczenia zmyć wszystko czystą wodą i wytrzeć do sucha ściereczką.

- Wyczyścić rynienkę i otwór odpływowy na wodę z rozmrażania za pomocą patyczka kosmetycznego lub podobnego narzędzia.
- W celu zapewnienia wystarczającej wentylacji urządzenia chłodniczego oraz uniknięcia powstawania nieprzyjemnych zapachów należy pozostawić je na krótki czas otwarte.

Mycie wyposażenia ręcznie lub w zmywarce do naczyń

Następujące elementy powinny być myte wyłącznie **ręcznie**:

- listwy ozdobne o wyglądzie stali szlachetnej
- półki z nadrukami
- ruchoma półka na butelki
- płyta rozdzielająca z miejscem na butelki
- wszystkie szuflady i pokrywy pojemników (występujące w zależności od modelu)
- pojemnik do sortowania (dostępny jako wyposażenie dodatkowe)

Następujące elementy są przeznaczone do **mycia w zmywarce do naczyń**:

 Niebezpieczeństwo uszkodzeń przez zbyt wysokie temperatury zmywania.

Mycie elementów urządzenia w zmywarce do naczyń w temperaturze przekraczającej 55 °C może spowodować, że staną się one niezdatne do użytku i np. ulegną deformacji.

Dla elementów nadających się do mycia w zmywarce wybierać wyłącznie programy zmywania o temperaturze maksymalnej 55 °C.

Czyszczenie i konserwacja

Elementy plastikowe mogą się przebarwić w zmywarce do naczyń w wyniku kontaktu z barwnikami naturalnymi, zawartymi np. w marchewkach, pomidorach i keczupie. Te przebarwienia nie mają żadnego wpływu na stabilność tych elementów.

- uchwyt na butelki, półeczka na jajka, tacka na kostki lodu
- półki w drzwiach urządzenia (bez listew ozdobnych o wyglądzie stali szlachetnej)
- adaptery dla półek dzielonych
- półki (bez listew i bez nadruków)
- płyty szklane (bez listew ochronnych)
- uchwyt dla filtra zapachów (dostępny jako wyposażenie dodatkowe).

Wymywanie i rozkładanie wyposażenia do czyszczenia

Rozkładanie półki/półki na butelki

Zdjąć listwę ozdobną o wyglądzie stali szlachetnej, zanim włoży się półkę/półkę na butelki do zmywarki do naczyń.

Aby zdjąć listwę ozdobną, należy postępować w następujący sposób:

- Postawić półkę na blacie roboczym.
- Ściągnąć listwę ozdobną zaczynając po jednej stronie.
- Po czyszczeniu zamocować z powrotem listwę ozdobną na półce.

Rozkładanie półek

Przed czyszczeniem półki zdjąć listwę ozdobną. Należy przy tym postępować w następujący sposób:

- Położyć półkę na miękkiej podkładce (np. na ścierce kuchennej) na blacie roboczym.

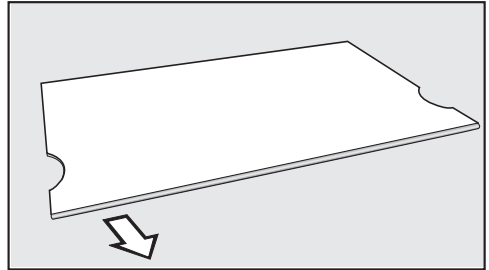

- Ściągnąć listwę ozdobną zaczynając po jednej stronie.
- Po czyszczeniu zamocować z powrotem listwę ozdobną na półce.

Rozkładanie półek dzielonych

Przed czyszczeniem półki zdjąć listwę ozdobną. Należy przy tym postępować w następujący sposób:

- Położyć półkę na miękkiej podkładce (np. na ścierce kuchennej) na blacie roboczym.
- Ściągnąć listwę ozdobną zaczynając po jednej stronie.
- Zdjąć oba adaptory z podpórek po lewej i po prawej stronie.
- Po czyszczeniu założyć oba adaptory na żądanej wysokości po lewej i po prawej stronie na podpórki.
- Założyć listwę ozdobną z powrotem na każdą półkę.

Wymywanie szuflad z komory chłodzenia

- Wyciągnąć szufladę do połowy.

Czyszczenie i konserwacja

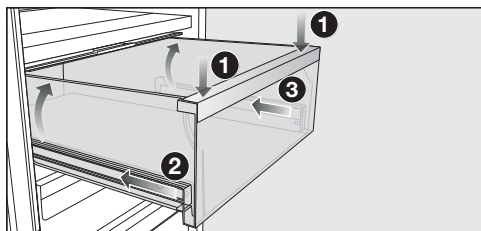

- Nacisnąć szufladę za przednią część do dołu **1**, aż szuflada uniesie się z tyłu. Przytrzymać szufladę w tej pozycji.
- Teraz wsunąć ostrożnie lewą **2** a następnie prawą **3** szynę o ok. 2 cm.

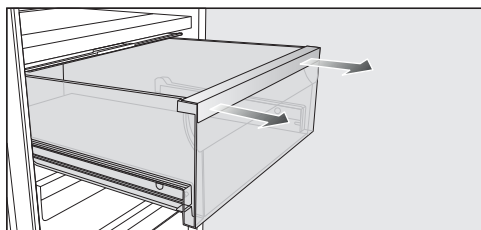

- Wyciągnąć mocno szufladę obydwiema rękami do przodu.

Wsunąć z powrotem szyny teleskopowe, dzięki temu można uniknąć uszkodzeń.

Wkładanie szuflad

- Położyć szufladę na całkowicie wsuniętych szynach teleskopowych.
- Wsunąć szufladę do urządzenia, aż się słyszalnie zatrzaśnie.

Wymywanie płyty rozdzielającej z miejscem na butelki

- Wyjąć z płyty rozdzielającej znajdujące się z tyłu szklane dno.

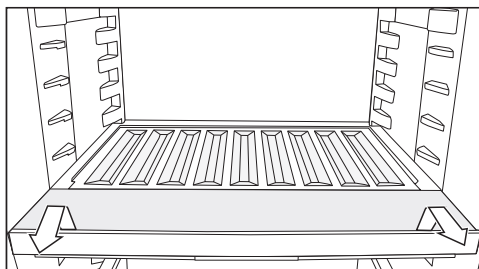

- Podważyć z przodu płytę z miejscem na butelki i ją wyjąć.
- Po czyszczeniu wsunąć do oporu płytę z miejscem na butelki i docisnąć ją do dołu.
- Założyć szklane dna z powrotem na płytę rozdzielającą.

Wymywanie pokrywy pojemnika

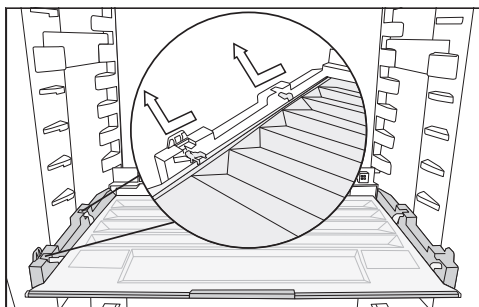

- Przesunąć pokrywę do przodu i ją wyjąć.
- Po czyszczeniu wsunąć pokrywę pojemnika z powrotem na miejsce.

Wymywanie szuflad i płyt szklanych z komory mrożenia

- Wyciągnąć szufladę, unosząc ją przy tym nieco z przodu.
- Wyciągnąć płytę szklaną, unosząc ją przy tym nieco z przodu.

Wkładanie szuflad i płyt szklanych do komory mrożenia

- Włożyć płytę szklaną pod kątem na szyny prowadzące.
- Wsunąć płytę szklaną, opuszczając ją przy tym.
- Włożyć szufladę pod kątem na szyny prowadzące.
- Wsunąć szufladę, opuszczając ją przy tym.

Wymiana filtrów Active AirClean (filtry zapachów)

Nowe filtry Active AirClean można nabyć w serwisie Miele, w sklepach specjalistycznych lub w sklepie internetowym Miele.

- Ściągnąć uchwyt filtra zapachów do góry z półki.

Założone filtry zapachów nie mogą dotykać tylnej ścianki urządzenia, ponieważ ze względu na wilgoć będą się przyklejać do tylnej ścianki.

Włożyć nowe filtry zapachów na tyle głęboko w uchwyt, żeby nie wystawały poza krawędź uchwytu.

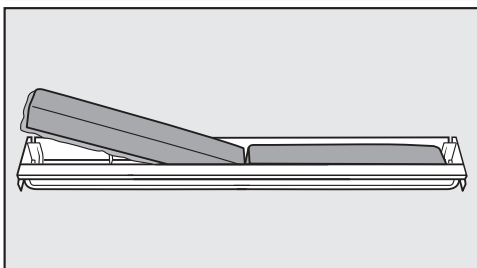

- Wyjąć oba wkłady filtra zapachów i założyć nowe wkłady filtra zapachów w uchwyt, zaokrągloną krawędzią do dołu.

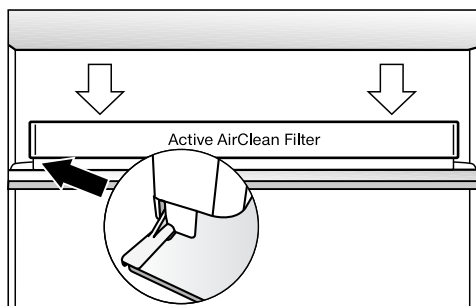

- Założyć uchwyt pośrodku na tylną krawędź ochronną dowolnej półki, tak żeby się tam zatrzasnął.

Potwierdzenie wymiany filtra Active AirClean

- Nacisnąć *OK*.

Symbol  znikną z wyświetlacza i licznik czasu zostaje zresetowany.

Czyszczenie frontu urządzenia i ścianek bocznych

W przypadku dłuższego oddziaływania zabrudzeń ich usunięcie może być więcej niemożliwe. Powierzchnie mogą się przebarwić lub zmienić. Zabrudzenia na froncie urządzenia i na ściankach bocznych najlepiej jest usuwać od razu.

Wszystkie powierzchnie są wrażliwe na zarysowania i mogą się przebarwić lub zmienić w wyniku kontaktu z nieodpowiednimi środkami czyszczącymi.

Proszę przeczytać informacje w punkcie „Wskazówki dotyczące środków czyszczących” na początku tego rozdziału.

- Powierzchnie należy czyścić za pomocą czystej ściereczki gąbkowej, ciepłą wodą z dodatkiem płynu do mycia na-

Czyszczenie i konserwacja

czyń. Do czyszczenia można także zastosować czystą, wilgotną ściereczkę mikrofibrową bez żadnych środków czyszczących.

- Po czyszczeniu zmyć wszystko czystą wodą i wytrzeć do sucha miękką ściereczką.

Front urządzenia CleanSteel (edt/cs)

 Niebezpieczeństwo uszkodzeń przez nieprawidłowe czyszczenie. Powłoka powierzchni zostanie uszkodzona.

Do tych powierzchni **nie należy używać środków do czyszczenia stali szlachetnej**.

Front urządzenia jest uszlachetniony powłoką wysokiej jakości. Chroni ona przed zabrudzeniami i ułatwia czyszczenie.

Urządzenie z czarnym matowym frontem szklanym

 Niebezpieczeństwo uszkodzeń na skutek nieprawidłowego czyszczenia.

Front szklany może się przebarwić lub zmienić, gdy front szklany będzie czyszczony punktowo lub zabrudzenia będą usuwane na sucho.

Przetrzeć front szklany na mokro na całej powierzchni.

W przypadku zastosowania środków do czyszczenia szkła z dodatkami, np. cytrusowymi itp., dochodzi do utworzenia smug na całej powierzchni.

Stosować lekkie środki do czyszczenia szkła na bazie alkoholu, które nie zawierają żadnych dodatków.

Wskazówka: Zalecamy również środek do czyszczenia szkła ceramicznego i stali szlachetnej Miele.

Czyszczenie uszczelki drzwi

 Niebezpieczeństwo uszkodzeń na skutek nieprawidłowego czyszczenia.

W przypadku potraktowania uszczelki drzwi olejami lub tłuszczami uszczelka drzwi może się stać porowata.



Uszczelkę drzwi należy chronić przed olejami i tłuszczami.

- Uszczelkę drzwi należy regularnie myć wyłącznie czystą wodą, a na koniec dokładnie wytrzeć do sucha ściereczką.

Czyszczenie otworów wentylacyjnych

- Otwory wentylacyjne należy regularnie czyścić miotełką do kurzu lub odkurzaczem (zastosować w tym celu np. ssawkę pędzlową odkurzacza Miele).

Po czyszczeniu

- Włożyć wszystkie elementy do urządzenia chłodniczego.
- W razie potrzeby włączyć z powrotem urządzenie chłodnicze.
- Ewentualnie należy z powrotem wyłączyć tryb czyszczenia  w komorze chłodzenia.
- Włączyć na jakiś czas funkcję SuperFrost , żeby komora mrożenia szybko się oziębiła.
- Włączyć na jakiś czas funkcję SuperCool , żeby komora chłodzenia szybko się oziębiła.

- Włożyć produkty spożywcze do komory chłodzenia.
- Wsunąć szuflady z mrożonkami do komory mrożenia, gdy tylko temperatura w komorze mrożenia będzie wystarczająco niska.
- Wyłączyć funkcję SuperCool ❄️, gdy tylko produkty spożywcze lub napoje zostaną wystarczająco schłodzone.
- Wyłączyć funkcję SuperFrost ❄️, gdy tylko w komorze mrożenia zostanie osiągnięta stała temperatura przynajmniej $-18\text{ }^{\circ}\text{C}$.
- Zamknąć drzwi urządzenia.

Usuwanie problemów

Większość usterek i błędów można usunąć samodzielnie. W wielu przypadkach pozwoli to zaoszczędzić czas i koszty, ponieważ nie trzeba się wówczas kontaktować z serwisem.

Odwiedź stronę www.miele.pl/support/customer-assistance, aby uzyskać dodatkowe informacje na temat samodzielnego usuwania usterek.



Do czasu usunięcia usterki w miarę możliwości nie należy otwierać urządzenia, aby zminimalizować straty zimna tak bardzo, jak tylko jest to możliwe.





Ogólne problemy z urządzeniem

Problem	Przyczyna i postępowanie
Urządzenie chłodnicze nie chłodzi.	Urządzenie nie jest włączone. ■ Włączyć urządzenie chłodnicze.
	Wtyczka sieciowa nie jest prawidłowo włożona do gniazdka lub wtyczka urządzenia nie jest prawidłowo włożona do gniazda urządzenia. ■ Włożyć wtyczkę sieciową do gniazdka, a wtyczkę urządzenia do gniazda urządzenia.
	Zostało wyzwolone zabezpieczenie instalacji domowej. Urządzenie chłodnicze, instalacja domowa lub inne urządzenie mogą być uszkodzone. ■ Wezwać elektrotechnika lub serwis.
Kompresor ciągle pracuje.	To nie jest usterka. Aby zaoszczędzić energię, przy niskim zapotrzebowaniu na zimno kompresor przełącza się na niższą liczbę obrotów. Z tego powodu przedłuża się czas pracy kompresora.
Kompresor włącza się coraz częściej i dłużej, temperatura w urządzeniu jest zbyt niska.	Drzwi urządzenia były często otwierane. Lub została dołożona duża ilość produktów spożywczych. ■ Otwierać drzwi urządzenia tylko w razie potrzeby i tak krótko, jak tylko jest to możliwe.
	Drzwi urządzenia nie zamykają się całkowicie. Temperatura w urządzeniu chłodniczym spada.





Problem	Przyczyna i postępowanie
	<ul style="list-style-type: none"> ■ Sprawdzić osadzenie drzwi urządzenia i w razie potrzeby wyregulować je za pomocą śrub w zawiasach. <p>Drzwi urządzenia nie są prawidłowo zamknięte. Jeśli utworzyła się już gruba warstwa lodu, pogarsza się wydajność chłodzenia, przez co wzrasta zużycie energii.</p> <ul style="list-style-type: none"> ■ Należy zawsze całkowicie zamykać drzwi urządzenia. ■ W razie potrzeby rozmrozić urządzenie chłodnicze i je wyczyścić. <p>Temperatura otoczenia jest zbyt wysoka. Im wyższa jest temperatura otoczenia, tym dłużej pracuje kompresor.</p> <ul style="list-style-type: none"> ■ Przestrzegać wskazówek w rozdziale „Instalowanie“, punkt „Miejsce ustawienia“. <p>Otworki wentylacyjne są zastawione lub zakurzone.</p> <ul style="list-style-type: none"> ■ Nie zakrywać otworów wentylacyjnych. ■ Regularnie oczyszczać otworki wentylacyjne z kurzu. <p>Urządzenia do zabudowy: urządzenie chłodnicze nie zostało prawidłowo zabudowane w niszy do zabudowy.</p> <ul style="list-style-type: none"> ■ Zabudować urządzenie chłodnicze zgodnie ze wskazówkami w instrukcji montażu.
<p>Temperatura w urządzeniu chłodniczym zbyt niska.</p>	<p>Temperatura w urządzeniu chłodniczym jest ustawiona zbyt nisko.</p> <ul style="list-style-type: none"> ■ Skorygować ustawienia temperatury. <p>Zamrażano na raz większą ilość produktów spożywczych.</p> <ul style="list-style-type: none"> ■ Postępować zgodnie z instrukcjami zawartymi w sekcji „Zamrażanie i przechowywanie świeżej żywności“ w rozdziale „Obsługa“. <p>Funkcja SuperCool ❄️ jest jeszcze włączona.</p> <ul style="list-style-type: none"> ■ Aby zaoszczędzić energię, funkcję SuperCool ❄️ można wyłączyć samodzielnie wcześniej. <p>Funkcja SuperFrost ❄️ jest jeszcze włączona.</p> <ul style="list-style-type: none"> ■ Aby zaoszczędzić energię, funkcję SuperFrost ❄️ można wyłączyć samodzielnie wcześniej.

Usuwanie problemów















Problem	Przyczyna i postępowanie
<p>Temperatura w urządzeniu chłodniczym jest zbyt wysoka. Mrożonki (w zależności od modelu) mogą rozmarzać.</p>	<p>To nie jest usterka. Ustawiona temperatura jest zbyt wysoka.</p> <ul style="list-style-type: none"> ■ Skorygować ustawienia temperatury. ■ Skontrolować temperaturę ponownie po 24 godzinach. <p>Temperatura otoczenia, dla której urządzenie jest przystosowane, nie została osiągnięta. Kompresor włącza się rzadziej, gdy temperatura otoczenia jest zbyt niska. Temperatura w urządzeniu chłodniczym wzrasta.</p> <ul style="list-style-type: none"> ■ Przestrzegać wskazówek w rozdziale „Instalowanie“, punkt „Miejsce ustawienia“. ■ Podwyższyć temperaturę otoczenia.
<p>Urządzenie chłodnicze jest oblodzone lub we wnętrzu urządzenia tworzy się woda kondensacyjna. Ewentualnie drzwi urządzenia nie zamykają się prawidłowo.</p>	<p>Uszczelka drzwi wysunęła się z rowka.</p> <ul style="list-style-type: none"> ■ Sprawdzić, czy uszczelka drzwi jest prawidłowo osadzona w rowku. <p>Uszczelka drzwi jest uszkodzona.</p> <ul style="list-style-type: none"> ■ Sprawdzić, czy uszczelka drzwi jest uszkodzona.
<p>Uszczelka drzwi jest uszkodzona lub powinna zostać wymieniona.</p>	<p>Uszczelkę drzwi można wymienić bez narzędzi.</p> <ul style="list-style-type: none"> ■ Wymienić uszczelkę drzwi. Można ją nabyć w sklepach specjalistycznych lub w serwisie.
<p>Przechowywanie w wilgotnym pojemniku przy ustawieniu $\Delta\Delta\Delta$ ma negatywny wpływ na jakość produktów spożywczych.</p>	<p>W wilgotnym pojemniku znajduje się zbyt dużo wody kondensacyjnej.</p> <ul style="list-style-type: none"> ■ Usunąć wodę kondensacyjną za pomocą ściereczki. ■ Wstawić do pojemnika ruszt lub podobny przedmiot, aby umożliwić usuwanie nadmiaru wilgoci. ■ Otworzyć pokrywę pojemnika, wybierając pozycję „Niepodwyższona wilgotność powietrza Δ”. ■ Wyłączyć nawilżacz ☼ (w zależności od modelu).
<p>Mrożonka przymarzała.</p>	<p>Opakowanie produktu spożywczego nie było suche przy wkładaniu.</p> <ul style="list-style-type: none"> ■ Oddzielić mrożonkę za pomocą tępego przedmiotu, np. trzonka łyżki.



Problem	Przyczyna i postępowanie
Nie rozlega się dźwięk ostrzegawczy, chociaż drzwi urządzenia są otwarte od dłuższego czasu.	<p>To nie jest usterka. Dźwięk ostrzegawczy został wyłączony w trybie ustawień. Jeśli alarm akustyczny ma znowu zostać włączony:</p> <ul style="list-style-type: none"> ■ Nacisnąć <i>OK</i>. <p>Na wyświetlaczu pojawia się .</p> <ul style="list-style-type: none"> ■ Przewinąć za pomocą przycisku dotykowego < lub > na symbol . ■ Nacisnąć <i>OK</i>. ■ Przewinąć za pomocą przycisku dotykowego < lub > na symbol . ■ Nacisnąć <i>OK</i>. ■ Korzystając z przycisków dotykowych < i > wybrać żadaną głośność dźwięków ostrzegawczych i sygnałów dźwiękowych. ■ Nacisnąć <i>OK</i>. <p>Przy włączonych dźwiękach ostrzegawczych i sygnałach dźwiękowych wyświetlane jest .</p>

Komunikaty na wyświetlaczu





Komunikat	Przyczyna i postępowanie
Na wyświetlaczu świeci się  , urządzenie nie chłodzi, jednak obsługa urządzenia jest możliwa i oświetlenie wnętrza jest sprawne.	<p>Włączony jest tryb pokazowy.</p> <ul style="list-style-type: none"> ■ Nacisnąć <i>OK</i>. <p>Na wyświetlaczu pojawia się najpierw <i>Miele</i>, następnie ekran startowy.</p> <ul style="list-style-type: none"> ■ Nacisnąć <i>OK</i>. ■ W trybie ustawień  przewinąć za pomocą przycisku dotykowego < lub > na symbol . ■ Nacisnąć <i>OK</i>. <p>Po wyłączeniu trybu pokazowego  urządzenie chłodnicze się wyłącza i musi zostać ponownie włączone.</p>



Usuwanie problemów

Komunikat	Przyczyna i postępowanie
<p>Na wyświetlaczu pokazywane jest , nie można obsługiwać urządzenia.</p>	<p>Funkcja czyszczenia jest jeszcze włączona.</p> <ul style="list-style-type: none"> ■ Wyłączyć funkcję czyszczenia, naciskając przycisk dotykowy <i>OK</i> na panelu sterowania. <p>Na wyświetlaczu pojawia się .</p> <ul style="list-style-type: none"> ■ Nacisnąć <i>OK</i>. <p>Przy wyłączonym trybie czyszczenia  gaśnie punkt w górnym rogu wyświetlacza.</p> <ul style="list-style-type: none"> ■ Przewinąć za pomocą przycisku dotykowego < lub > na symbol  i nacisnąć <i>OK</i>. <p>Urządzenie chłodnicze znowu zaczyna chłodzić.</p>
<p>Na wyświetlaczu nic nie jest pokazywane. Wyświetlacz jest ciemny.</p>	<p>Tryb szabasowy  jest włączony: Oświetlenie wnętrza jest wyłączone i urządzenie chłodzi.</p> <ul style="list-style-type: none"> ■ Nacisnąć <i>OK</i>. <p>Na wyświetlaczu pojawia się .</p> <ul style="list-style-type: none"> ■ Nacisnąć <i>OK</i>. <p>Przy włączonej funkcji Tryb szabasowy  w górnym rogu wyświetlacza pokazywany jest punkt .</p> <ul style="list-style-type: none"> ■ Nacisnąć <i>OK</i>. <p>Przy wyłączonej funkcji Tryb szabasowy  gaśnie punkt w górnym rogu wyświetlacza.</p>
<p>Na wyświetlaczu świeci się symbol , nie można obsługiwać urządzenia chłodniczego.</p>	<p>Funkcja blokady jest włączona.</p> <ul style="list-style-type: none"> ■ Odblokować na krótko urządzenie chłodnicze lub całkowicie wyłączyć funkcję blokady.
<p>Na wyświetlaczu świeci się symbol , dodatkowo rozlega się sygnał dźwiękowy.</p>	<p>Wskazanie wymiany filtra zapachów  przypomina o tym, że należy wymienić filtr zapachów.</p> <ul style="list-style-type: none"> ■ Wymienić wkłady filtra zapachów znajdujące się w uchwycie (patrz rozdział „Czyszczenie i konserwacja”, punkt „Wymiana filtra zapachów (wyposażenie dodatkowe)”) i potwierdzić wymianę filtra zapachów, naciskając przycisk dotykowy <i>OK</i>. <p>Symbol  znika z ekranu startowego.</p>
<p>W odpowiednim obszarze wskazań temperatury świeci się , dodatkowo rozlega się sygnał ostrzegawczy i pulsuje oświetlenie wnętrza.</p>	<p>Został uaktywniony alarm drzwi.</p> <ul style="list-style-type: none"> ■ Nacisnąć <i>OK</i>. <p>Sygnał ostrzegawczy milknie, gaśnie symbol  i oświetlenie wnętrza świeci się stale.</p> <ul style="list-style-type: none"> ■ Zamknąć odpowiednie drzwi urządzenia.

Komunikat	Przyczyna i postępowanie
<p>W obszarze wskazań temperatury dla komory mrożenia wyświetlane jest , dodatkowo rozlega się sygnał ostrzegawczy.</p>	<p>Został uaktywniony alarm temperaturowy, w zależności od ustawionej temperatury w komorze mrożenia jest zbyt ciepło lub zbyt zimno.</p> <p>Może to mieć na przykład następujące przyczyny:</p> <ul style="list-style-type: none"> – Drzwi urządzenia były często otwierane. – Zamrażano większą ilość produktów spożywczych bez włączenia funkcji SuperFrost. – Wystąpiła dłuższa przerwa w zasilaniu (awaria zasilania). – Urządzenie chłodnicze jest uszkodzone. <p>■ Nacisnąć <i>OK</i>.</p> <p>Komunikat ostrzegawczy został potwierdzony:  głośno, dźwięk ostrzegawczy milknie.</p> <p>Na wyświetlaczu przez ok. 1 minutę miga najwyższa temperatura, jaka dotychczas panowała w komorze mrożenia. Następnie wskazanie temperatury zmienia się na aktualną temperaturę w komorze mrożenia.</p> <p>Migające wskazanie temperatury można wyłączyć wcześniej:</p> <p>■ Nacisnąć <i>OK</i>.</p> <p>Wskazanie najwyższej temperatury zostaje skasowane. Następnie na wyświetlaczu pojawia się znowu rzeczywista temperatura, panująca aktualnie w komorze mrożenia.</p> <p>■ Usunąć stan alarmowy.</p> <p>■ W zależności od temperatury należy sprawdzić, czy nie nastąpiło całkowite lub częściowe rozmrożenie produktów spożywczych. Jeśli tak się stało, przed ponownym zamrożeniem rozmrożone produkty należy poddać obróbce termicznej (ugotować lub upiec).</p>

Usuwanie problemów

Komunikat	Przyczyna i postępowanie
<p>Na wyświetlaczu pokazywane jest   i dodatkowo rozlega się sygnał ostrzegawczy.</p>	<p>Wskazywana jest awaria zasilania: Temperatura w komorze mrożenia przejściowo wzrosła zbyt bardzo w ciągu ostatnich dni lub godzin, ze względu na brak prądu lub przerwę w zasilaniu.</p> <ul style="list-style-type: none">■ Nacisnąć <i>OK</i>. <p>Komunikat błędu został potwierdzony:   gaśnie i milknie dźwięk ostrzegawczy.</p> <p>Na wyświetlaczu temperatury dla komory mrożenia przez ok. 1 minutę miga najwyższa temperatura, jaka dotychczas panowała w komorze mrożenia. Następnie wskazanie temperatury zmienia się na aktualną temperaturę w komorze mrożenia.</p> <p>Migające wskazanie temperatury można wyłączyć wcześniej:</p> <ul style="list-style-type: none">■ Nacisnąć <i>OK</i>. <p>Wskazanie najwyższej temperatury zostaje skasowane. Następnie na wyświetlaczu pojawia się znowu rzeczywista temperatura, panująca aktualnie w komorze mrożenia. Urządzenie chłodnicze pracuje dalej z ostatnimi ustawieniami temperatury.</p> <ul style="list-style-type: none">■ Usunąć stan alarmowy.■ W zależności od temperatury należy sprawdzić, czy nie nastąpiło całkowite lub częściowe rozmrożenie produktów spożywczych. Jeśli tak się stało, przed ponownym zamrożeniem rozmrożone produkty należy poddać obróbce termicznej (ugotować lub upiec).

Komunikat	Przyczyna i postępowanie
<p>Na wyświetlaczu świeci się , ewentualnie wyświetla się kod błędu F z cyframi. Dodatkowo rozlega się dźwięk ostrzegawczy.</p>	<p>Wystąpiła usterka.</p> <ul style="list-style-type: none"> ■ Wyłączyć dźwięk ostrzegawczy, naciskając <i>OK</i>. ■ Wezwać serwis. <p>Do zgłoszenia usterki jest potrzebny wyświetlany kod błędu oraz identyfikator modelu i numer fabryczny posiadanego urządzenia chłodniczego. Informacje te i można sprawdzić bezpośrednio na wyświetlaczu:</p> <ul style="list-style-type: none"> ■ Nacisnąć <i>OK</i>. <p>Na wyświetlaczu pojawiają się wymagane dane urządzenia.</p> <ul style="list-style-type: none"> ■ Nacisnąć <i>OK</i>. ■ Aby wyłączyć urządzenie chłodnicze, przewinąć za pomocą przycisku dotykowego < lub > na symbol . ■ Aby wyjść z ekranu informacyjnego, przewinąć za pomocą przycisku dotykowego < lub > na symbol . ■ Nacisnąć <i>OK</i>.
	<p>Wyświetla się błąd urządzenia: wskazanie to zawsze ma pierwszeństwo i natychmiast przerywa każde ustawienie, które jest akurat przeprowadzane.</p> <p>Błąd urządzenia ma pierwszeństwo przed aktywnym alarmem drzwi i/lub alarmem temperaturowym.</p>

Usuwanie problemów

Oświetlenie wnętrza

 Niebezpieczeństwo porażenia prądem przez odsłonięte elementy przewodzące prąd elektryczny.





Po zdjęciu pokrywki oświetlenia może dojść do kontaktu z elementami pod napięciem.

Nie usuwać pokrywki oświetlenia. Oświetlenie LED może być naprawiane i wymieniane wyłącznie przez serwis.

 Niebezpieczeństwo zranień na skutek działania oświetlenia LED.

To oświetlenie klasyfikuje się w grupie ryzyka RG 2. Gdy pokrywka jest uszkodzona, może dojść do zranienia oczu.

Przy uszkodzonej pokrywce lampki nie zaglądać z bliska do oświetlenia za pomocą żadnych instrumentów optycznych (lupy itp.).

Problem	Przyczyna i postępowanie
Nie działa oświetlenie wnętrza.	Urządzenie nie jest włączone. ■ Włączyć urządzenie chłodnicze.
	Tryb szabasowy  jest włączony: Wyświetlacz jest ciemny i urządzenie chłodzi. ■ Nacisnąć <i>OK</i> . Na wyświetlaczu pojawia się  . ■ Nacisnąć <i>OK</i> .
	Przy włączonej funkcji Tryb szabasowy  w górnym rogu wyświetlacza pokazywany jest punkt  . ■ Nacisnąć <i>OK</i> .
	Przy wyłączonej funkcji Tryb szabasowy  gaśnie punkt w górnym rogu wyświetlacza.
	Oświetlenie wnętrza wyłącza się automatycznie po ok. 15 minutach przy otwartych drzwiach urządzenia ze względu na przegrzanie. Jeśli to nie jest przyczyną, wystąpiła usterka. ■ Wezwać serwis.
Oświetlenie wnętrza pulsuje.	To nie jest usterka. Został uaktywniony alarm drzwi.

Przyczyny powstawania hałasu

Urządzenie chłodnicze wydaje podczas pracy różne odgłosy robocze. Przy niewielkiej wydajności chłodzenia urządzenie chłodnicze pracuje oszczędzając energię, ale dłużej. Głośność jest mniejsza. Przy dużej wydajności chłodzenia produkty spożywcze chłodzą się szybciej. Głośność jest większa.

Normalne odgłosy	Co generuje odgłosy?
Fukanie, syczenie	Czynnik chłodniczy jest wtryskiwany do obiegu chłodniczego.
Bulgotanie, chlupotanie, pluskanie	Czynnik chłodniczy przepływa przez rurki.
Warczenie	Urządzenie chłodnicze chłodzi.
Klikanie	Termostat włącza lub wyłącza kompresor.
Szumienie	Wentylator pracuje. Mechanizm automatycznego otwierania drzwi (w zależności od modelu) otwiera lub zamyka drzwi urządzenia.
Stukanie	Materiał w urządzeniu chłodniczym ulega rozszerzeniu.
Terkotanie	Zawory lub kłapy są aktywne.
Brzęczenie (urządzenia chłodnicze ze zbiornikiem wody)	Woda jest pobierana ze zbiornika wody.
Zasysanie (urządzenia chłodnicze z siłownikami drzwi)	Drzwi urządzenia z siłownikiem drzwi są otwierane lub zamykane.

Wziąć pod uwagę, że odgłosów pracy kompresora oraz szumów związanych z przepływem w obiegu chłodniczym nie da się uniknąć.

Usuwanie problemów

Odgłosy	Przyczyna i postępowanie
Wibrowanie, klekotanie, brzęczenie	<p>Urządzenie nie jest wypoziomowane. Wypoziomować urządzenie za pomocą poziomnicy. Zastosować w tym celu nożki ustawcze (w zależności od modelu) pod urządzeniem chłodniczym.</p> <p>W przypadku urządzeń do zabudowy: Przy niszy do zabudowy przekraczającej 140 cm: wsunąć dostarczone wraz z urządzeniem szyny stabilizujące od spodu dna urządzenia.</p>
	<p>Urządzenie chłodnicze dotyka innych mebli lub urządzeń. Odsunąć urządzenie chłodnicze.</p>
	<p>Szuflady, kosze lub półki chwieją się lub blokują. Sprawdzić wyjmowane elementy i ewentualnie założyć elementy ponownie.</p>
	<p>Butelki lub naczynia się dotykają. Rozsunąć nieco butelki lub naczynia.</p>
	<p>Uchwyt transportowy kabla (w zależności od modelu) wisi jeszcze na tylnej ściance urządzenia. Usunąć uchwyt transportowy kabla.</p>

Na stronie www.miele.pl/service można uzyskać informacje dotyczące samodzielnie usuwania usterek i części zamiennych Miele.

Kontakt w przypadku wystąpienia usterki

W razie wystąpienia usterki, których nie można usunąć samodzielnie, proszę powiadomić np. sprzedawcę Miele lub serwis Miele.

Serwis Miele można zamówić online pod adresem www.miele.pl/serwis w zakładce Serwis.

Dane kontaktowe serwisu Miele znajdują się na końcu tego dokumentu.

Serwis wymaga podania oznaczenia modelu i numeru fabrycznego urządzenia (Fabr./SN/Nr.). Obie te informacje można znaleźć na tabliczce znamionowej we wnętrzu urządzenia chłodniczego lub w zależności od modelu w trybie ustawień w punkcie Informacje **i**.

Baza danych EPREL

Od 1 marca 2021 informacje dotyczące etykietowania energetycznego i wymogi dotyczące ekoprojektu będą dostępne w europejskiej bazie danych o produktach (EPREL). Pod następującym linkiem <https://eprel.ec.europa.eu/> można znaleźć bazę danych o produktach. Tutaj zostaną Państwo poproszeni o wprowadzenie identyfikatora modelu dostawcy.

Identyfikator modelu dostawcy można znaleźć na tabliczce znamionowej we wnętrzu urządzenia chłodniczego lub w zależności od modelu w trybie ustawień w punkcie Informacje **i**.

Miele			
XXXXXX		Nr. XX/XXXXXXXXXX.	
<small>WEINTEMPERSCHRANK-UNTERTISCHMODELL MULTITEMPERATURE WINE STORAGE CABINET-UNDERCOUNTER PLAN ARMOIRE DE MISE EN TEMP. DES VINS/COO. ENCASTRABLE SOUS PLAN ARMARIO P. ACCONZIONAMENTO VINS/COO/IN POTREBNOJ ENKIMERA BRANJA TEMPERATURNI SKLADNIK</small>			
<small>Rasse/Class Classe/Clase SN-ST</small>	<small>Ap-Type/AP-Type AP-Type/AP-Type</small>	<small>Brut/Ichill/Gross Capacity Volume Brut/Capacità Bruta</small>	<small>Gellickenmoogen/Freeze/No Capacity Pouvoir de Congel/Capac.Congest/No</small>
<small>Niederhall Net.Capacity Volume U e Capac. Util</small>	<small>Ges /K /G /WEIN /KALT Tot /R /F /WINE /CHILL TO /R /C /F /C /MINO /CHILL</small>	R600a: XXg	

Gwarancja

Okres gwarancji wynosi 2 lata.

Dalsze informacje można znaleźć w warunkach gwarancji dostarczonych wraz z urządzeniem.

Informacje

Deklaracja zgodności

Niniejszym Miele oświadcza, że ta lodówka-zamrażarka spełnia wymagania Dyrektywy 2014/53/WE.

Pełny tekst deklaracji zgodności WE jest dostępny pod jednym z poniższych adresów internetowych:

- Produkty, Pobieranie, na stronie www.miele.pl
- Serwis, Materiały informacyjne, na stronie <https://miele.pl/manual> przez podanie nazwy produktu lub numeru fabrycznego

Częstotliwość	2,4000 GHz – 2,4835 GHz
---------------	-------------------------

Maksymalna moc nadawania	< 100 mW
--------------------------	----------

Prawa autorskie i licencje

Do obsługi i sterowania modułem komunikacyjnym Miele używa oprogramowania własnego lub obcego, które nie jest objęte tak zwaną licencją open source. To oprogramowanie i jego elementy są chronione prawem autorskim. W związku z tym należy respektować prawa autorskie Miele i osób trzecich.

Ponadto moduł komunikacyjny zintegrowany w urządzeniu zawiera również elementy oprogramowania, objęte licencją open source. Informacje dotyczące elementów objętych licencją open source, adnotacje o prawach autorskich, kopie każdorazowo obowiązujących warunków licencyjnych i ewentualnie inne informacje można wywołać lokalnie po wpisaniu adresu IP do przeglądarki internetowej ([http\[s\]://<adres ip>/Licenses](http[s]://<adres ip>/Licenses)). Podane tam warunki odpowiedzialności i gwarancji obowiązujące w ramach licencji open source mają zastosowanie wyłącznie w stosunku do właścicieli praw autorskich.

Miele Sp. z o.o.
ul. Czerniakowska 87A
00-718 Warszawa
Tel. 22 335 00 00
www.miele.pl

Miele & Cie. KG
Carl-Miele-Straße 29
33332 Gütersloh
Niemcy

KFN 4797 ..., KFN 4799 ...

pl-PL

M.-Nr 12 358 480 / 05 / 002