

Οδηγίες χρήσης και τοποθέτησης Επαγωγικές εστίες



Διαβάστε **οπωσδήποτε** τις οδηγίες χρήσης και τοποθέτησης πριν από την τοποθέτηση, εγκατάσταση και θέση σε λειτουργία. Έτσι προστατεύετε τον εαυτό σας αλλά και τη συσκευή από οποιαδήποτε βλάβη.

Πίνακας περιεχομένων

Υποδείξεις για την ασφάλεια και προειδοποιήσεις	5	Γνωριμία με τη συσκευή	36
Βιωσιμότητα και προστασία του περιβάλλοντος	13	Η εστία σας	36
Εγκατάσταση	14	KM 8765 FL Diamond	36
Υποδείξεις ασφαλείας για τον εντοιχισμό	14	KM 8885 FL Diamond&MSens e	37
Επιπρόσθετες υποδείξεις ασφαλείας για τοποθέτηση από επάνω	15	KM 8895 FL Diamond&MSense	38
Επιπρόσθετες υποδείξεις ασφαλείας για κωνευτή τοποθέτηση	16	Στοιχεία χειρισμού και ενδείξεων	38
Αποστάσεις ασφαλείας	16	Σύστημα διαχείρισης ισχύος	41
Διαστάσεις τοποθέτησης για τοποθέτηση από επάνω	25	Βασικές αρχές χειρισμού	41
KM 8765 FL Diamond.....	25	Σύνδεση σε δίκτυο	41
KM 8885 FL Diamond&MSens e.....	26	Ειδικές λειτουργίες	42
KM 8895 FL Diamond&MSens e.....	27	M Sense Μαγειρικό σκεύος ready.....	42
Διαστάσεις τοποθέτησης για κωνευτή τοποθέτηση	28	Έλεγχος ενός απορροφητήρα	42
KM 8765 FL Diamond.....	28	Διαρκής αναγνώριση σκεύους	42
KM 8885 FL Diamond&MSens e.....	29	Αναγνώριση μεγέθους σκεύους .	42
KM 8895 FL Diamond&MSense.....	30	Λειτουργία Booster της εστίας... Stop&Go.....	42
Τοποθέτηση εστίας από επάνω.....	31	Βαθμίδες ισχύος της εστίας.....	42
Προετοιμασία πάγκου εργασίας για τοποθέτηση από επάνω	31	Αυτόματη προθέρμανση	43
Τοποθέτηση εστίας από επάνω .	31	Λειτουργίες χρόνου	43
Χωνευτή τοποθέτηση εστίας	32	Λειτουργία για επαγγελματίες	43
Προετοιμασία πάγκου εργασίας για κωνευτή εγκατάσταση.....	32	Φωτεινή γραμμή.....	43
Χωνευτή τοποθέτηση εστίας.....	32	Κλείδωμα συστήματος	43
Ηλεκτρική σύνδεση	33	Κλείδωμα πλήκτρων.....	44
		Λειτουργία Recall.....	44
		Διατήρηση θερμότητας	44
		Προστασία για καθάρισμα	44
		Ρυθμίσεις.....	44
		Εκθεσιακή ρύθμιση.....	44
		Λειτουργία επίδειξης	44
		Ένδειξη υπολειπόμενης θερμότητας	44
		Απενεργοποίηση ασφαλείας	44
		Προστασία από υπερθέρμανση..	45
		Ονομασία μοντέλου και αριθμός σειράς.....	45
		Έκδοση λογισμικού	45
		Ενημέρωση λογισμικού	45
		Πρόσθετα εξαρτήματα	46

Πίνακας περιεχομένων

Θέση σε λειτουργία	47	Αυτόματη προθέρμανση.....	54
Αφαίρεση της εστίας από τη συσκευασία της	47	Ενεργοποίηση αυτόματης προθέρμανσης	54
Καθαρισμός της εστίας για πρώτη φορά	47	Απενεργοποίηση της αυτόματης προθέρμανσης	55
Πρώτη έναρξη λειτουργίας της εστίας	47	Λειτουργίες χρόνου.....	55
Δικτύωση.....	47	Ρύθμιση χρονομέτρου.....	55
Απαιτήσεις για τη δικτύωση με το οικιακό σας δίκτυο	47	Αλλαγή χρονομέτρου.....	55
Χρήση NFC	47	Ακύρωση χρονομέτρου.....	55
Εκτέλεση Scan & Connect	48	Ρύθμιση χρόνου για τη διάρκεια .	55
Απαιτήσεις για άμεση δικτύωση με τον απορροφητήρα Miele σας	48	Ρύθμιση της διάρκειας μιας διαδικασίας μαγειρέματος	56
Δικτύωση της εστίας σας με τον απορροφητήρα σας της Miele ...	48	Αλλαγή της διάρκειας μιας διαδικασίας μαγειρέματος	56
Επαναφορά ρυθμίσεων.....	48	Διαγραφή της διάρκειας μιας διαδικασίας μαγειρέματος	56
Χειρισμός	50	Ρύθμιση μιας διάρκειας για περαιτέρω διαδικασίες μαγειρέματος.....	56
Υποδείξεις ασφαλείας για τον χειρισμό	50	Έναρξη μέτρησης του χρόνου αντίστροφης μέτρησης σε μια διαδικασία μαγειρέματος.....	57
Ενεργοποίηση εστίας.....	51	Τερματισμός μέτρησης του χρόνου αντίστροφης μέτρησης σε μια διαδικασία μαγειρέματος.	57
Απενεργοποίηση εστίας/μαγειρικού σκεύους	51	Έναρξη του χρόνου αντίστροφης μέτρησης για μια διαδικασία μαγειρέματος για περαιτέρω διαδικασίες μαγειρέματος.	57
Τοποθέτηση μαγειρικού σκεύους	51	Αλλαγή ένδειξης βαθμίδων ισχύος και λειτουργιών χρόνου...	57
Βαθμίδες ισχύος της εστίας.....	52	Λειτουργία για επαγγελματίες.....	57
Ρύθμιση της βαθμίδας ισχύος ενός μαγειρικού σκεύους	52	Ενεργοποίηση λειτουργίας για επαγγελματίες.....	57
Ρύθμιση βαθμίδας ισχύος του μαγειρικού σκεύους - χωρίς ενδιάμεσες βαθμίδες	53	Αλλαγή των βαθμίδων ισχύος για τις περιοχές εστιών στη λειτουργία για επαγγελματίες.....	58
Αλλαγή της βαθμίδας ισχύος ενός μαγειρικού σκεύους	53	Απενεργοποίηση λειτουργίας για επαγγελματίες	59
Booster	53	Κλειδώμα συστήματος.....	59
Ενεργοποίηση λειτουργίας Booster.....	53	Ενεργοποίηση κλειδώματος συστήματος	59
Απενεργοποίηση λειτουργίας Booster.....	53	Απενεργοποίηση κλειδώματος συστήματος	60
Ενεργοποίηση/Απενεργοποίηση της λειτουργίας Stop&Go	54		

Πίνακας περιεχομένων

Κλειδώμα πλήκτρων	60	Εμφάνιση έκδοσης λογισμικού	74
Ενεργοποίηση κλειδώματος πλήκτρων	60	Ενημέρωση λογισμικού.....	74
Απενεργοποίηση κλειδώματος πλήκτρων	60	Καθαρισμός και φροντίδα	76
Λειτουργία Recall.....	60	Υποδείξεις ασφάλειας για τον κα- θαρισμό και τη φροντίδα	76
Ενεργοποίηση λειτουργίας Recall	60	Καθαρισμός υαλοκεραμικών επι- φανειών	76
Απόρριψη λειτουργίας Recall.....	60	Ακατάλληλα καθαριστικά	77
Προστασία για καθάρισμα	60	Αντιμετώπιση προβλημάτων	78
Ενεργοποίηση προστασίας για καθάρισμα	60	Ενδείξεις/μηνύματα οθόνης.....	78
Απενεργοποίηση προστασίας για καθάρισμα	61	Απρόβλεπτη συμπεριφορά.....	79
Χειρισμός μαγειρικού σκεύους M Sense	61	Μη ικανοποιητικό αποτέλεσμα.....	81
Μαγειρικό σκεύος M Sense: Ενεργοποίηση ειδικών λειτουρ- γιών της εστίας.....	61	Γενικά προβλήματα ή τεχνικές βλάβες	82
Μαγειρικό σκεύος M Sense: Απενεργοποίηση ειδικών λει- τουργιών της εστίας	61	Service	84
Τερματισμός βοήθειας από το μαγειρικό σκεύος M Sense	61	Επικοινωνία σε περίπτωση βλάβης .	84
Στοιχεία εστίων	61	Πινακίδα τύπου.....	84
Εμφάνιση αναγνωριστικού μο- ντέλου/σειριακού αριθμού.....	61	Εγγύηση	84
Εμφάνιση έκδοσης λογισμικού...	62	Τεχνικά χαρακτηριστικά	85
Ενεργοποίηση/απενεργοποίηση εκθεσιακής ρύθμισης.....	62	Τεχνικά χαρακτηριστικά	85
Ενεργοποίηση/απενεργοποίηση λειτουργίας επίδειξης.....	63	Δελτία δεδομένων.....	85
Επίπεδα ρύθμισης των βαθμίδων ισχύος της εστίας	64	Δήλωση συμμόρφωσης.....	87
Στοιχεία για τα ινστιτούτα ελέγχου ..	65		
Χρήσιμες πληροφορίες	66		
Τρόπος λειτουργίας επαγωγικών εστιών	66		
Θόρυβοι	66		
Σκεύη μαγειρέματος	66		
Προσαρμογή ρυθμίσεων	68		
Εμφάνιση αναγνωριστικού μο- ντέλου/σειριακού αριθμού	74		

Υποδείξεις για την ασφάλεια και προειδοποιήσεις

Αυτή η εστία ανταποκρίνεται πλήρως στις ισχύουσες προδιαγραφές ασφαλείας. Ωστόσο, η ακατάλληλη χρήση ενδέχεται να προκαλέσει σωματικές βλάβες και υλικές ζημιές.

Διαβάστε τις οδηγίες χρήσης και τοποθέτησης προσεκτικά, πριν θέσετε σε λειτουργία την εστία. Περιλαμβάνουν σημαντικές υποδείξεις για την τοποθέτηση, την ασφάλεια, τον χειρισμό και τη συντήρηση. Έτσι προστατεύετε τον εαυτό σας αλλά και την εστία από οποιαδήποτε βλάβη.

Σύμφωνα με το πρότυπο IEC 60335-1, η εταιρεία Miele τονίζει ρητώς ότι θα πρέπει οπωσδήποτε να διαβάζετε και να τηρείτε το κεφάλαιο για την εγκατάσταση της εστίας, καθώς και τις σχετικές υποδείξεις ασφαλείας και προειδοποιήσεις.

Η Miele δεν μπορεί να θεωρηθεί υπεύθυνη για βλάβες που προκύπτουν από τη μη τήρηση αυτών των υποδείξεων.

Φυλάσσετε και ακολουθείτε πάντα τις οδηγίες χρήσης και, σε περίπτωση αλλαγής του ιδιοκτήτη της συσκευής, μην παραλείψετε να παραδώσετε και τις οδηγίες χρήσης στον νέο ιδιοκτήτη.

Προβλεπόμενη χρήση

- ▶ Η εστία αυτή είναι κατασκευασμένη μόνο για οικιακή χρήση ή για παρόμοια χρήση σε άλλους χώρους.
- ▶ Η εστία αυτή δεν προορίζεται για χρήση σε εξωτερικούς χώρους.
- ▶ Χρησιμοποιείτε την εστία αποκλειστικά και μόνο για οικιακή χρήση και για την παρασκευή και το ζέσταμα φαγητών. Οποιαδήποτε άλλη χρήση απαγορεύεται.
- ▶ Δεν επιτρέπεται η χρήση της συσκευής από άτομα, τα οποία λόγω της ψυχικής ή διανοητικής τους κατάστασης, της έλλειψης εμπειρίας ή λόγω άγνοιας δεν είναι σε θέση να τη χειριστούν με ασφάλεια. Επιτρέπεται μόνο υπό την επιτήρηση ή τις οδηγίες ενός άλλου υπεύθυνου ατόμου. Αυτά τα άτομα επιτρέπεται να χρησιμοποιήσουν τη συσκευή χωρίς επιτήρηση, μόνο όταν τους δοθούν οι κατάλληλες οδηγίες, ώστε να μπορούν να τη χρησιμοποιήσουν με ασφάλεια. Οι χρήστες θα πρέπει να είναι σε θέση να αναγνωρίζουν και να κατανοούν τους πιθανούς κινδύνους ενός λανθασμένου χειρισμού.

Υποδείξεις για την ασφάλεια και προειδοποιήσεις

Προστασία για τα παιδιά

- ▶ Πρέπει να κρατάτε μακριά από την εστία παιδιά κάτω των 8 ετών, εκτός εάν βρίσκονται διαρκώς υπό την επιτήρησή σας.
- ▶ Παιδιά άνω των 8 ετών επιτρέπεται να χρησιμοποιήσουν τη συσκευή χωρίς επιτήρηση, μόνο όταν τους δοθούν οι κατάλληλες οδηγίες σχετικά με αυτήν, ώστε να μπορούν να τη χρησιμοποιήσουν με ασφάλεια. Πρέπει να αναγνωρίζουν και να καταλαβαίνουν τους πιθανούς κινδύνους ενός λάθος χειρισμού.
- ▶ Τα παιδιά δεν επιτρέπεται να καθαρίζουν την εστία χωρίς επίβλεψη.
- ▶ Επιτηρείτε πάντα τα παιδιά που βρίσκονται κοντά στην εστία. Μην αφήνετε ποτέ τα παιδιά να παίζουν με την εστία.
- ▶ Κατά τη λειτουργία η εστία μπορεί να γίνει καυτή και παραμένει σε αυτή την κατάσταση ακόμα λίγο μετά την απενεργοποίηση. Να κρατάτε τα παιδιά μακριά από την εστία μέχρι αυτή να κρυώσει σε τέτοιο βαθμό, ώστε να μην υπάρχει κίνδυνος εγκαύματος.
- ▶ Κίνδυνος εγκαύματος. Μην αποθηκεύετε σε χώρους που βρίσκονται πάνω ή πίσω από την εστία αντικείμενα που θα μπορούσαν να ενδιαφέρουν τα παιδιά. Υπάρχει κίνδυνος να ανέβουν τα παιδιά στη συσκευή.
- ▶ Κίνδυνος εγκαύματος. Τοποθετείτε τις λαβές από κατσαρόλες και τηγάνια στο πλάι πάνω από την επιφάνεια εργασίας, έτσι ώστε τα παιδιά να μην μπορούν να κατεβάσουν τα σκεύη και να καούν.
- ▶ Κίνδυνος ασφυξίας. Τα παιδιά μπορεί κατά το παιχνίδι να τυλιχτούν στο υλικό συσκευασίας (π.χ. μεμβράνη) ή να το βάλουν στο κεφάλι τους και πάθουν ασφυξία. Φροντίστε ώστε τα παιδιά να μην έχουν πρόσβαση στο υλικό συσκευασίας.
- ▶ Χρησιμοποιείτε το κλειδωμα συστήματος, για να μην μπορούν τα παιδιά να θέσουν την εστία σε λειτουργία, όταν δεν βρίσκονται υπό την επίβλεψή σας. Όταν χρησιμοποιείτε την εστία, ενεργοποιείτε το κλειδωμα πλήκτρων, έτσι ώστε τα παιδιά να μην μπορούν να αλλάξουν τις (επιλεγμένες) ρυθμίσεις.

Τεχνική ασφάλεια

- ▶ Η μη ορθή διεξαγωγή των εργασιών εγκατάστασης, συντήρησης ή επισκευής μπορεί να έχει ως αποτέλεσμα σημαντικούς κινδύνους για τον χειριστή. Οι εργασίες εγκατάστασης και συντήρησης ή οι επισκευές επιτρέπεται να γίνονται μόνο από τεχνικούς εξουσιοδοτημένους από τη Miele.

Υποδείξεις για την ασφάλεια και προειδοποιήσεις

▶ Βλάβες στη συσκευή μπορεί να θέσουν σε κίνδυνο την ασφάλειά σας. Ελέγχετε τη συσκευή για εξωτερικές ζημιές. Μην θέτετε ποτέ σε λειτουργία μια συσκευή με εμφανείς ζημιές.

▶ Είναι δυνατή η προσωρινή ή μόνιμη λειτουργία σε σύστημα παροχής ηλεκτρικής ενέργειας αυτόνομο ή μη συγχρονισμένο σε δίκτυο (όπως π.χ. αυτόνομα δίκτυα, εφεδρικά συστήματα). Απαραίτητη προϋπόθεση για τη λειτουργία είναι το σύστημα τροφοδοσίας να συμμορφώνεται με τις προδιαγραφές του προτύπου EN 50160 ή συγκρισιμων προτύπων.

Τα μέτρα προστασίας που προβλέπονται στην οικιακή εγκατάσταση και σε αυτό το προϊόν Miele πρέπει επίσης να διασφαλίζουν τη λειτουργία τους σε απομονωμένη λειτουργία ή σε λειτουργία μη συγχρονισμένη σε δίκτυο ή να αντικαθίστανται από ισοδύναμα μέτρα στην εγκατάσταση. Όπως περιγράφεται, για παράδειγμα, στην τρέχουσα έκδοση του VDE-AR-E 2510-2.

▶ Η εστία αυτή εγγυάται ηλεκτρική ασφάλεια, μόνο εφόσον συνδεθεί με σύστημα γείωσης σύμφωνα προς τις ισχύουσες προδιαγραφές. Είναι πολύ σημαντικό, να ελεγχθεί αυτή η βασική προϋπόθεση ασφαλείας. Σε περίπτωση αμφιβολίας, να ελεγχθεί η ηλεκτρική εγκατάσταση από ηλεκτρολόγο.

▶ Πριν από τη σύνδεση, σιγουρευτείτε ότι τα στοιχεία ηλεκτρικής σύνδεσης (τάση και συχνότητα), που αναγράφονται στην πινακίδα τύπου της εστίας, συμφωνούν με το ηλεκτρικό σας δίκτυο. Αυτά τα στοιχεία πρέπει οπωσδήποτε να συμφωνούν, για να μην προκληθούν βλάβες στην εστία.

Συγκρίνετε αυτά τα στοιχεία πριν τη σύνδεση. Σε περίπτωση αμφιβολίας απευθυνθείτε σε ηλεκτρολόγο.

▶ Το πολύπριζο ή η μπαλαντέζα δεν παρέχουν την απαιτούμενη ασφάλεια (κίνδυνος πυρκαγιάς). Συνδέστε την εστία στο ηλεκτρικό δίκτυο.

▶ Για λόγους ασφαλείας χρησιμοποιείτε την εστία, μόνο μετά τον εντοιχισμό της, έτσι ώστε να είναι εγγυημένη η ασφαλής λειτουργία της.

▶ Η εστία αυτή δεν επιτρέπεται να τοποθετείται και να λειτουργεί σε χώρους που βρίσκονται εν κινήσει (π.χ. πλοία).

▶ Μην αγγίζετε τις ηλεκτροφόρες συνδέσεις γιατί είναι επικίνδυνο για τη σωματική σας ακεραιότητα και μην κάνετε αλλαγές στην ηλεκτρική και μηχανική κατασκευή καθώς μπορεί να προκαλέσουν δυσλειτουργίες στην εστία.

Μην ανοίγετε ποτέ μόνοι σας το περίβλημα της εστίας.

Υποδείξεις για την ασφάλεια και προειδοποιήσεις

- ▶ Κάθε απαίτηση που αφορά την εγγύηση χάνεται, σε περίπτωση που η εστία δεν επισκευαστεί από εξουσιοδοτημένο τεχνίτη του Miele Service.
- ▶ Συνιστούμε την αντικατάσταση των ελαττωματικών εξαρτημάτων με γνήσια ανταλλακτικά. Εάν τα γνήσια ανταλλακτικά είναι σωστά εγκατεστημένα, η Miele εξασφαλίζει πλήρη συμμόρφωση με τις απαιτήσεις ασφάλειας και η εγγύηση διατηρείται.
- ▶ Η εστία δεν προορίζεται για χρήση με εξωτερικό χρονοδιακόπτη ή με σύστημα τηλεχειρισμού.
- ▶ Οι εστίες πρέπει να συνδεθούν στο ηλεκτρικό δίκτυο από εξειδικευμένο ηλεκτρολόγο.
- ▶ Αν παρουσιαστεί βλάβη στο καλώδιο ηλεκτρικής σύνδεσης, θα πρέπει αυτό να αντικατασταθεί από ηλεκτρολόγο με ειδικό καλώδιο ηλεκτρικής σύνδεσης.
- ▶ Σε εργασίες εγκατάστασης και συντήρησης, καθώς και επισκευών πρέπει να αποσυνδέετε εντελώς την εστία από το ηλεκτρικό ρεύμα. Αυτό γίνεται τότε μόνο, όταν
 - κλείσετε τις ασφάλειες στον ηλεκτρικό πίνακα ή
 - ξεβιδώσετε και αφαιρέσετε τις βιδωτές ασφάλειες από τον ηλεκτρικό πίνακα ή
 - βγάλετε το φινιρίσμα (αν υπάρχει) από την πρίζα. Σε αυτή την περίπτωση μην τραβήξετε από το καλώδιο ηλεκτρικής σύνδεσης, αλλά από το ίδιο το φινιρίσμα.
- ▶ Κίνδυνος ηλεκτροπληξίας. Αν παρουσιαστεί κάποιο ράγισμα, άνοιγμα ή ρωγμή στην κεραμική επιφάνεια των εστιών, δεν τις θέτετε σε λειτουργία ή διακόπτετε αμέσως τη λειτουργία τους. Αποσυνδέστε την εστία από το ηλεκτρικό ρεύμα. Επικοινωνήστε με το Miele Service.
- ▶ Αν η εστία έχει τοποθετηθεί πίσω από ξύλινη πρόσοψη (π.χ. μια πόρτα), μην την κλείνετε ποτέ, όταν τη χρησιμοποιείτε. Πίσω από την κλειστή πρόσοψη του επίπλου συγκεντρώνονται θερμότητα και υγρασία. Έτσι μπορεί να πάθουν ζημιά η εστία, το ντουλάπι εντοιχισμού και το δάπεδο. Κλείνετε την ξύλινη πρόσοψη τότε μόνο, όταν οι ενδείξεις υπολοίπου θερμότητας έχουν σβήσει.

Σωστή χρήση

- ▶ Κατά τη λειτουργία η εστία μπορεί να γίνει καυτή και παραμένει σε αυτή την κατάσταση ακόμα λίγο μετά την απενεργοποίηση. Μόνο όταν σβήσουν οι ενδείξεις υπολοίπου θερμότητας δεν υφίσταται κίνδυνος εγκαυμάτων.
- ▶ Λάδια και λίπη μπορεί να πάρουν φωτιά, αν υπερθερμανθούν. Έχετε πάντα υπό την επιτήρησή σας την εστία, όταν μαγειρεύετε με λάδια ή λίπη. Μην σβήνετε ποτέ με νερό τη φωτιά που προκλήθηκε από λάδι ή λίπος. Θέτετε εκτός λειτουργίας την εστία. Σβήνετε προσεκτικά τις φλόγες με ένα καπάκι ή με ένα ειδικό πανί που σβήνει τη φωτιά.
- ▶ Μην απομακρύνετε από τη συσκευή, όταν αυτή είναι σε λειτουργία. Να επιβλέπετε διαρκώς σύντομες διαδικασίες μαγειρέματος και ψησίματος.
- ▶ Οι φλόγες μπορούν να βάλουν φωτιά στα φίλτρα λίπους ενός απορροφητήρα. Ποτέ μην φλαμπάρετε κάτω από τον απορροφητήρα.
- ▶ Όταν θερμαίνονται σπρέι, εύφλεκτα υγρά ή αντικείμενα, μπορούν να πιάσουν φωτιά. Για τον λόγο αυτόν μην αποθηκεύετε εύφλεκτα αντικείμενα σε συρτάρια απευθείας κάτω από την εστία. Αν υπάρχει ενδεχομένως συρτάρι με θήκες για μαχαιροπίρουνα θα πρέπει αυτό να είναι από θερμοανθεκτικό υλικό.
- ▶ Ποτέ μην ζεσταίνετε μαγειρικά σκεύη χωρίς περιεχόμενο.
- ▶ Στα κλειστά μεταλλικά κουτιά κατά την κονσερβοποίηση και το ζέσταμα δημιουργείται υπερπίεση, εξαιτίας της οποίας μπορεί να εκραγούν. Μην χρησιμοποιείτε την εστία για κονσερβοποίηση και ζέσταμα μεταλλικών κουτιών.
- ▶ Όταν η εστία καλύπτεται, υπάρχει κίνδυνος αν την θέσετε κατά λάθος σε λειτουργία ή αν υπάρχει υπόλοιπο θερμότητας, το υλικό του καλύμματος να πιάσει φωτιά, να λιώσει ή να σπάσει. Μην καλύπτετε ποτέ την εστία, π.χ. με κάποιο κάλυμμα, με πετσέτα ή με προστατευτική μεμβράνη.
- ▶ Αν είναι αναμμένες οι εστίες ή τις ανάψετε κατά λάθος ή όταν υπάρχει υπόλοιπο θερμότητας, υπάρχει κίνδυνος, τα μεταλλικά αντικείμενα που είναι τοποθετημένα στην εστία να υπερθερμανθούν. Άλλα αντικείμενα ανάλογα με το υλικό τους μπορεί να αρχίσουν να λειώνουν και να καίγονται. Τα υγρά καπάκια σκευών μπορεί να κολλήσουν. Μην χρησιμοποιείτε την εστία ως επιφάνεια τοποθέτησης. Θέτετε εκτός λειτουργίας την εστία μετά τη χρήση.

Υποδείξεις για την ασφάλεια και προειδοποιήσεις

- ▶ Θέτετε εκτός λειτουργίας την εστία μετά τη χρήση. Μην περιμένετε να σβήσει αυτόματα η εστία επειδή δεν υπάρχει άλλο μαγειρικό σκεύος πάνω της. Τα τρόφιμα μπορεί να αναφλεγούν.
- ▶ Υπάρχει κίνδυνος να καείτε από την καυτή εστία. Φοράτε πάντα μονωτικά γάντια ή χρησιμοποιείτε πλίνθινες πιάστρες σε όλη τη διάρκεια που μαγειρεύετε στην εστία. Χρησιμοποιείτε μόνο στεγνά γάντια ή στεγνές πιάστρες. Τα υγρά ή νωπά υφάσματα μεταδίδουν τη θερμότητα καλύτερα και μπορούν να προκαλέσουν εγκαύματα μέσω ατμού.
- ▶ Όταν χρησιμοποιείτε μια ηλεκτρική συσκευή (π.χ. μίξερ χειρός), κοντά στην εστία, προσέχετε, ώστε το καλώδιο ηλεκτρικής σύνδεσης που θα συνδέσετε να μην αγγίζει τις καυτές επιφάνειες της εστίας. Η μόνωση του καλωδίου ηλεκτρικής σύνδεσης θα μπορούσε έτσι να πάθει ζημιά.
- ▶ Αλάτι, ζάχαρη ή κόκκοι άμμου, π.χ. από πλύσιμο λαχανικών, μπορούν να προκαλέσουν γρατσουνιές, αν βρεθούν κάτω από τον πάτο του σκεύους. Προσέχετε, ώστε η υαλοκεραμική επιφάνεια και ο πάτος του σκεύους να είναι καθαρά, πριν τοποθετήσετε το μαγειρικό σκεύος.
- ▶ Η πτώση αντικειμένων (ακόμη και ελαφρών αντικειμένων, όπως αλατιέρες) μπορεί να προκαλέσει ρωγμές ή σπασίματα στην κεραμική επιφάνεια. Φροντίστε να μην πέφτουν αντικείμενα πάνω στην κεραμική επιφάνεια.
- ▶ Τα καυτά αντικείμενα επάνω στα πλήκτρα και τις ενδείξεις μπορεί να προκαλέσουν βλάβη στο ηλεκτρονικό που υπάρχει από κάτω. Σε καμία περίπτωση μην ακουμπάτε καυτά σκεύη ή τηγάνια πάνω στα πλήκτρα και τις ενδείξεις.
- ▶ Αν πέσει ζάχαρη σε στερεά ή υγρή μορφή καθώς και πλαστικό ή αλουμινόχαρτο πάνω στην καυτή εστία και λιώσουν, καταστρέφουν την κεραμική επιφάνεια, όταν κρυώσουν. Θέστε την εστία αμέσως εκτός λειτουργίας και αφαιρέστε άμεσα και εντελώς αυτά τα υλικά από την εστία με την ειδική ξύστρα κεραμικών επιφανειών. Για να γίνει αυτό φορέστε μονωτικά γάντια. Καθαρίζετε την κεραμική επιφάνεια με ένα ειδικό καθαριστικό για κεραμικές επιφάνειες, μόλις αυτή κρυώσει.
- ▶ Αν θερμαίνονται άδεια σκεύη επάνω στην εστία, μπορεί να προκληθούν ζημιές στην υαλοκεραμική επιφάνεια ή/και στα ίδια τα σκεύη. Μην απομακρύνετε από τη συσκευή, όταν αυτή είναι σε λειτουργία.

Υποδείξεις για την ασφάλεια και προειδοποιήσεις

- ▶ Οι κατσαρόλες και τα τηγάνια με τραχιά βάση προκαλούν γρατζουνιές στην υαλοκεραμική επιφάνεια. Χρησιμοποιείτε μόνο κατσαρόλες και τηγάνια με επίπεδη βάση.
- ▶ Ανασηκώνετε (μην τα σέρνετε επάνω στην επιφάνεια) τα μαγειρικά σκεύη, όταν τους αλλάζετε θέση. Έτσι, αποφεύγετε τη δημιουργία γραμμών και γρατζουνιών από την τριβή των σκευών στην επιφάνεια της εστίας.
- ▶ Λόγω της υψηλής ταχύτητας με την οποία θερμαίνονται οι επαγωγικές εστίες μπορεί κάτω από ακατάλληλες συνθήκες να φθάσει μέσα σε σύντομο χρόνο η βάση τους σκεύους τη θερμοκρασία ανάφλεξης λαδιού ή λίπους. Μην απομακρύνετε από τη συσκευή, όταν αυτή είναι σε λειτουργία.
- ▶ Θερμαίνετε λάδια και λίπη για 1 λεπτό το ανώτερο και μη χρησιμοποιείτε ποτέ γι' αυτόν τον σκοπό τη λειτουργία Booster.
- ▶ Πληροφορία για άτομα με βηματοδότη: Λάβετε υπόψη ότι δίπλα στην ενεργοποιημένη εστία δημιουργείται ηλεκτρομαγνητικό πεδίο. Αυτό είναι σχεδόν απίθανο να επηρεάσει έναν βηματοδότη. Αν όμως έχετε οποιαδήποτε αμφιβολία, απευθυνθείτε στον κατασκευαστή του βηματοδότη ή στο γιατρό σας.
- ▶ Το ηλεκτρομαγνητικό πεδίο της εστίας που έχει τεθεί σε λειτουργία μπορεί να επηρεάσει τη σωστή λειτουργία μαγνητικών αντικειμένων. Πιστωτικές κάρτες, αποθηκευτικά μέσα, αριθμομηχανές κ.λπ. δεν επιτρέπεται να βρίσκονται κοντά στην εστία, όταν αυτή είναι σε λειτουργία.
- ▶ Τα μεταλλικά αντικείμενα που φυλάσσονται σε συρτάρι κάτω από την εστία μπορεί να ζεσταθούν υπερβολικά, αν η εστία λειτουργεί εντατικά για μεγάλο χρονικό διάστημα.
- ▶ Η εστία είναι εξοπλισμένη με τουρμπίνα ψύξης. Αν υπάρχει συρτάρι κάτω από την εντοιχισμένη εστία, φροντίστε να υπάρχει αρκετή απόσταση ανάμεσα στο περιεχόμενο του συρταριού και στο κάτω μέρος της εστίας, ώστε να διασφαλίζεται η επαρκής παροχή κρύου αέρα για την εστία.
- ▶ Αν κάτω από την εντοιχισμένη εστία υπάρχει συρτάρι, μην φυλάσσετε σε αυτό αιχμηρά ή μικρά αντικείμενα, χαρτιά, χαρτοπετσέτες κτλ. Αυτά τα αντικείμενα μπορεί να εισχωρήσουν στις σχισμές αερισμού του περιβλήματος ή μπορεί να αναρροφηθούν μέσω αυτών και κατά συνέπεια να προκαλέσουν ζημιά στην τουρμπίνα αέρα ψύξης ή δυσλειτουργία στο σύστημα ψύξης.

Υποδείξεις για την ασφάλεια και προειδοποιήσεις

▶ Αν χρησιμοποιείτε μια επαγωγική πλάκα προσαρμογέα για μαγειρικά σκεύη, οι επαγωγικές γεννήτριες ενδέχεται να υποστούν βλάβη ή ακόμη και να καταστραφούν. Μην χρησιμοποιείτε επαγωγικές πλάκες προσαρμογέα.

Καθαρισμός και φροντίδα

▶ Ο ατμός μιας συσκευής ατμοκαθαρισμού μπορεί να εισχωρήσει σε ηλεκτρικά μέρη της συσκευής και να προκαλέσει βραχυκύκλωμα. Μην χρησιμοποιείτε σε καμιά περίπτωση συσκευές ατμοκαθαρισμού για τον καθαρισμό της συσκευής.

▶ Εάν η εστία είναι εγκατεστημένη πάνω από φούρνο με πυρόλυση ή εστία, μην λειτουργείτε την εστία κατά τη διάρκεια της πυρολυτικής διαδικασίας, καθώς ενδέχεται να ενεργοποιηθεί η προστασία υπερθέρμανσης της εστίας.

▶ Η Miele σας παρέχει εγγύηση παράδοσης για λειτουργικά ανταλλακτικά έως και για 15 χρόνια, αλλά τουλάχιστον 10 χρόνια, μετά τη διακοπή της παραγωγής της σειράς της εστίας σας.

Συμβουλές για εξοικονόμηση ενέργειας κατά το μαγείρεμα

- Μαγειρεύετε κατά το δυνατό μόνο σε κλειστές κατσαρόλες ή τηγάνια. Έτσι, εμποδίζετε τη θερμοκρασία να διαφύγει στο περιβάλλον.
- Μαγειρεύετε με λίγο νερό.
- Μετά την πρώτη βράση ή το σοτάρισμα χαμηλώνετε εγκαίρως τη βαθμίδα ισχύος.
- Χρησιμοποιείτε κύτρα ταχύτητας για να μειώνετε τον χρόνο μαγειρέματος.

Απόρριψη της συσκευασίας

Η συσκευασία χρησιμεύει στον χειρισμό και προστατεύει τη συσκευή από ζημιές κατά τη μεταφορά. Τα υλικά συσκευασίας έχουν επιλεγεί με οικολογικά κριτήρια και με βάση τη δυνατότητα ορθής διαχείρισης των απορριμμάτων, και είναι σε γενικές γραμμές ανακυκλώσιμα.

Η επαναχρησιμοποίηση των υλικών συσκευασίας συμβάλλει στην εξοικονόμηση πρώτων υλών. Αξιοποιήστε τα διαθέσιμα σημεία συλλογής πρώτων υλών με βάση το είδος του υλικού, καθώς και τις δυνατότητες αποκομιδής. Οι συσκευασίες μεταφοράς παραλαμβάνονται από τον εμπορικό αντιπρόσωπο της Miele.

Απόρριψη της παλιάς συσκευής

Οι ηλεκτρικές και ηλεκτρονικές συσκευές περιέχουν διάφορες πολύτιμες πρώτες ύλες. Περιέχουν επίσης συγκεκριμένα υλικά, μείγματα και εξαρτήματα, τα οποία ήταν απαραίτητα για τη λειτουργία και την ασφάλειά τους. Η παρουσία τους στα οικιακά απορρίμματα, καθώς και η ακατάλληλη μεταχείρισή τους μπορεί να αποτελέσουν κίνδυνο για τη δημόσια υγεία και το περιβάλλον.

Για τον λόγο αυτό, μην απορρίπτετε σε καμία περίπτωση την παλιά συσκευή σας μαζί με τα οικιακά απορρίμματα.



Αντί αυτού, χρησιμοποιήστε τους ειδικά διαμορφωμένους χώρους συλλογής και αποκομιδής για τη δωρεάν παράδοση και αξιοποίηση των ηλεκτρικών και ηλεκτρονικών συσκευών, που διατίθενται από τον δήμο ή την κοινότητα, από τα εμπορικά καταστήματα ή από την εταιρεία Miele. Για τη διαγραφή δεδομένων προσωπικού χαρακτήρα, που ενδεχομένως υπάρχουν στη συσκευή που απορρίπτετε, ευθύνεστε νομικά οι ίδιοι. Από τον νόμο υποχρεούστε να αφαιρέσετε, χωρίς να τα καταστρέψετε, τα εξαρτήματα που δεν είναι ενσωματωμένα στη συσκευή και των οποίων η αφαίρεση είναι εφικτή χωρίς να υποστούν ζημιά, όπως παλιές μπαταρίες, μίας χρήσης είτε επαναφορτιζόμενες, καθώς και λυχνίες. Παραδώστε τα εξαρτήματα αυτά σε κατάλληλο σημείο συλλογής, όπου η αποκομιδή τους δεν σας επιβαρύνει με κάποιο κόστος. Φροντίστε η παλιά συσκευή σας να φυλάσσεται μακριά από παιδιά μέχρι την αποκομιδή της.

Εγκατάσταση

Υποδείξεις ασφαλείας για τον εντοιχισμό

⚠ Ζημιές λόγω λανθασμένης τοποθέτησης.

Λόγω λανθασμένης τοποθέτησης μπορεί να προκληθούν ζημιές στην εστία.

Να τοποθετείτε την εστία μόνο από καταρτισμένο τεχνικό.

⚠ Κίνδυνος ηλεκτροπληξίας λόγω τάσης δικτύου.

Λόγω λανθασμένης σύνδεσης στο ηλεκτρικό δίκτυο μπορεί να προκληθεί ηλεκτροπληξία.

Η σύνδεση της εστίας στο ηλεκτρικό δίκτυο πραγματοποιείται μόνο από καταρτισμένο τεχνικό.

⚠ Ζημιές από αντικείμενα που πέφτουν.

Κατά την τοποθέτηση πάνω ντουλαπιών ή ενός απορροφητήρα μπορεί να προκληθούν ζημιές στην εστία.

Να τοποθετείτε την εστία αφού έχετε τοποθετήσει τα πάνω ντουλάπια και τον απορροφητήρα.

Αν η εστία ξεμονταριστεί για λόγους επισκευής, μπορεί να καταστραφεί η μονωτική ταινία που βρίσκεται κάτω από το περιθώριο της εστίας.

Αντικαθιστάτε πάντα τη μονωτική ταινία πριν από την επανοτοποθέτηση της εστίας.

▶ Η εστία δεν επιτρέπεται να τοποθετείται πάνω από ψυγεία, πλυντήρια πιάτων, πλυντήρια ρούχων και στεγνωτήρια.

▶ Αυτή η εστία επιτρέπεται να τοποθετείται μόνο πάνω από φούρνους ή κουζίνες που διαθέτουν περιμετρική ψύξη.

▶ Διασφαλίστε ότι ο χρήστης δεν μπορεί να αγγίξει το καλώδιο ηλεκτρικής σύνδεσης μετά την εγκατάσταση της εστίας.

▶ Μετά την τοποθέτηση της εστίας το καλώδιο ηλεκτρικής σύνδεσης δεν επιτρέπεται να έρχεται σε επαφή με κινούμενα μέρη της κουζίνας (π.χ. με ένα συρτάρι) και να υφίσταται μηχανική καταπόνηση.

▶ Η τοποθέτηση του καπλαμά στον πάγκο εργασίας πρέπει να γίνει με θερμοανθεκτική κόλλα (100°C), για να μην παραμορφωθεί η επιφάνειά του και ξεκολλήσει. Τα αρμοκάλυπτρα πάγκου πρέπει να είναι από θερμοανθεκτικό υλικό.

► Η εγκατάσταση μοντέλων DiamondFinish μπροστά σε παράθυρο δεν συνιστάται. Το άμεσο φως της ημέρας κάνει την επιφάνεια πιο ανακλαστική και τις ενδείξεις λιγότερο ευανάγνωστες.

► Τηρείτε τις αποστάσεις ασφαλείας.

Επιπρόσθετες υποδείξεις ασφαλείας για τοποθέτηση από επάνω

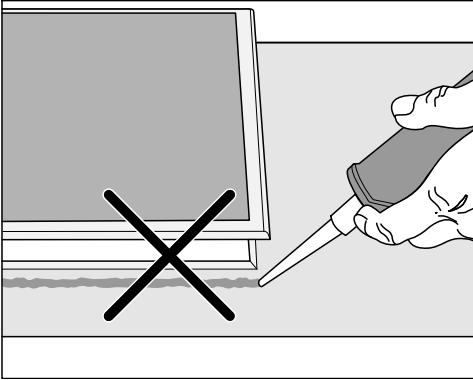

⚠ Ζημιές λόγω λανθασμένης τοποθέτησης.

Η εστία και ο πάγκος εργασίας είναι πιθανό να υποστούν ζημιά σε περίπτωση ενδεχόμενης αφαίρεσης της εστίας, αν έχετε στεγανοποιήσει την εστία με μονωτικό υλικό αρμών.

Μην χρησιμοποιείτε μονωτικά υλικά μεταξύ εστίας και πάγκου εργασίας.

Το στεγανοποιητικό κάτω από το άκρο της εστίας διασφαλίζει επαρκή μόνωση στον πάγκο εργασίας.

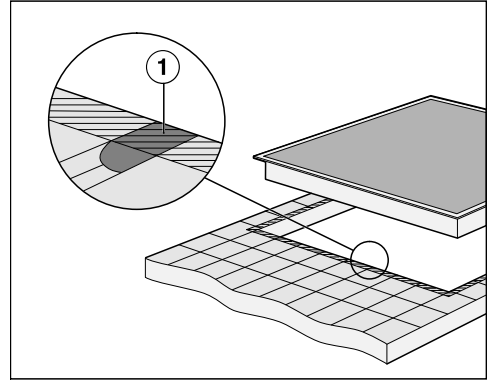

► Ο αρμοί ① και η σκιασμένη περιοχή κάτω από την επιφάνεια τοποθέτησης της εστίας πρέπει να είναι λεία και επίπεδα, ώστε η εστία να εφαρμόσει ομοιόμορφα και η στεγανοποίηση κάτω από την περίμετρο του επάνω μέρους της συσκευής να διασφαλίζει τη στεγανοποίηση προς τον πάγκο εργασίας.

Εγκατάσταση

Επιπρόσθετες υποδείξεις ασφαλείας για κωνευτή τοποθέτηση

⚠ Κίνδυνος ζημιών λόγω ακατάλληλου υλικού στεγανοποίησης.

Αν το υλικό στεγανοποίησης αρμών είναι ακατάλληλο, μπορεί να προκληθεί ζημιά στη φυσική πέτρα.

Για φυσική πέτρα και πλακάκια από φυσική πέτρα χρησιμοποιήστε αποκλειστικά σιλικονούχο υλικό στεγανοποίησης αρμών κατάλληλο για φυσική πέτρα με αντοχή στις υψηλές θερμοκρασίες (τουλάχισ. 160 C). Λάβετε υπόψη τις οδηγίες του κατασκευαστή.

► Το ελεύθερο πλάτος του κάτω ντουλαπιού πρέπει να είναι τουλάχιστον το ίδιο με το εσωτερικό άνοιγμα του πάγκου εργασίας, έτσι ώστε η εστία μετά τον εντοιχισμό να είναι ελεύθερα προσβάσιμη από το κάτω μέρος και το κάτω κουτί να μπορεί να αφαιρεθεί για εργασίες συντήρησης. Εάν η εστία μετά τον εντοιχισμό της δεν είναι ελεύθερα προσβάσιμη από το κάτω μέρος, τότε θα πρέπει να αφαιρεθεί το μονωτικό υλικό αρμών, ώστε να μπορεί να αφαιρεθεί και η εστία.

► Μια κωνευτή εστία είναι κατάλληλη μόνο για εντοιχισμό σε πάγκο από φυσική πέτρα (γρανίτη, μάρμαρο), μασίφ ξύλο και πλακάκια. Για εντοιχισμό σε πάγκους εργασίας από άλλα υλικά, ρωτήστε τον εκάστοτε κατασκευαστή αν αυτοί είναι κατάλληλοι για εντοιχισμό μιας κωνευτής εστίας.

- Πάγκοι από φυσική πέτρα: Η εστία τοποθετείται απευθείας στο άνοιγμα.
- Μασίφ ξύλο, πάγκοι με επένδυση πλακιδίων: Η εστία στερεώνεται με ξύλινους πήχεις στο άνοιγμα. Αυτοί οι ξύλινοι πήχεις δεν περιλαμβάνονται στον παραδοτέο εξοπλισμό και, επομένως, πρέπει να τους προμηθευτεί ο πελάτης.

Αποστάσεις ασφαλείας

Απόσταση ασφαλείας πάνω από την εστία

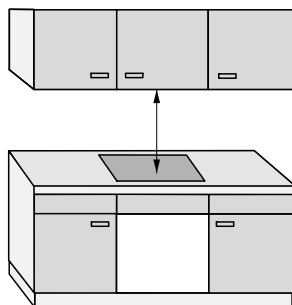

Ανάμεσα στην εστία και σε έναν απορροφητήρα που τοποθετείται από πάνω πρέπει:

- Να τηρείται η απόσταση ασφαλείας που συνιστάται από τον κατασκευαστή του απορροφητήρα
- Να τηρείται η μέγιστη απαιτούμενη απόσταση ασφαλείας, όταν κάτω από έναν απορροφητήρα είναι τοποθετημένες διάφορες συσκευές για τις οποίες δίνονται διαφορετικές αποστάσεις ασφαλείας

Αν πάνω από την εστία έχουν τοποθετηθεί εύφλεκτα υλικά (π.χ. κρεμάστρες από εύφλεκτο υλικό), τότε η ελάχιστη απόσταση ασφαλείας που πρέπει να τηρείται είναι 500 mm.

Εγκατάσταση

Απόσταση ασφαλείας πίσω και πλευρικά της εστίας

Από ένα τοίχο ψηλού ντουλαπιού ή δω-
ματίου θα πρέπει να τηρούνται οι παρα-
κάτω ελάχιστες αποστάσεις:

- **πίσω** ① από το άνοιγμα του πάγκου
εργασίας έως την πίσω ακμή του
πάγκου εργασίας:
50 mm

και

- **δεξιά** ② από το άνοιγμα του πάγκου
εργασίας μέχρι ένα γειτονικό ντου-
λάπι (π.χ. κολονάτο ντουλάπι) ή έναν
τοίχο:
50 mm και στην απέναντι πλευρά
ελάχιστη απόσταση 200 mm

ή

- **αριστερά** ③ από το άνοιγμα του
πάγκου εργασίας μέχρι ένα γειτονικό
ντουλάπι (π.χ. κολονάτο ντουλάπι) ή
έναν τοίχο:
50 mm και στην απέναντι πλευρά
ελάχιστη απόσταση 200 mm

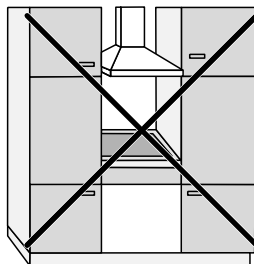

Δεν επιτρέπεται

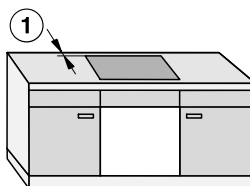
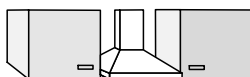

Συνιστάται ανεπιφύλακτα

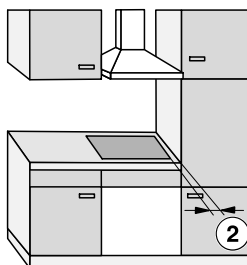

Δεν συνιστάται

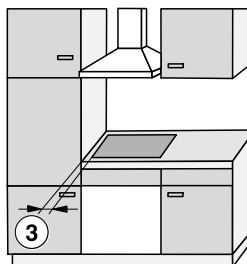

Δεν συνιστάται

Απόσταση ασφαλείας κάτω από την εστία

Για να εγκαταστήσετε την εστία τηρώντας τις αποστάσεις ασφαλείας μπορείτε να επιλέξετε μεταξύ των 3 παραλλαγών:

1. χωρίς ενδιάμεση βάση ή βάση πυθμένα
2. με ενδιάμεση βάση
3. με βάση πυθμένα βελτιστοποιημένου τύπου με παροχή αέρα

Τα υπόλοιπα χαρακτηριστικά περιγράφονται στις αντίστοιχες παραγράφους.

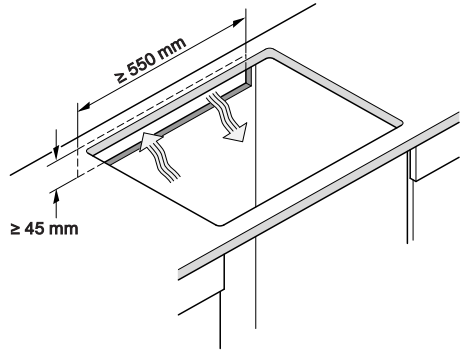

Μια βάση πυθμένα, βελτιστοποιημένου τύπου με εισερχόμενο αέρα και μια ενδιάμεση βάση δεν μπορούν να συνδυαστούν.

Σε περίπτωση συνδυασμού γίνεται εκ νέου αναρρόφηση ζεστού αέρα. Αυτό σημαίνει, ότι η εστία δεν ψύχεται επαρκώς.

Ο αερισμός της εστίας γίνεται από κάτω.

Ένα συρτάρι κάτω από τις εστίες θερμαίνεται.

Αν θέλετε να τοποθετήσετε συρτάρι κάτω από την εστία, συνιστούμε να τοποθετήσετε την εστία με βάση πυθμένα βελτιστοποιημένου τύπου με παροχή αέρα ώστε να μειώνεται η θερμότητα που εκλύεται από την εστία.

Άνοιγμα του πίσω τοιχώματος

Για τον αερισμό και την **τοποθέτηση του καλωδίου ηλεκτρικής σύνδεσης**

πρέπει να δημιουργήσετε ένα άνοιγμα στο πίσω τοίχωμα.

Για το άνοιγμα στο πίσω τοίχωμα ακολουθήστε τις παρακάτω οδηγίες:

Εγκατάσταση

1. Χωρίς ενδιάμεση βάση ή βάση πυθμένα

Προκειμένου να διασφαλίζεται ο αερισμός της εστίας, κάτω από την εστία πρέπει να τηρείται ελάχιστη απόσταση από το συρτάρι ή τον φούρνο.

Ελάχιστη απόσταση από την κάτω πλευρά¹ της εστίας έως:

- την επάνω ακμή συρταριού: $\geq 5 \text{ mm}$
- τον πάτο συρταριού: $\geq 75 \text{ mm}$
- την επάνω ακμή φούρνου: $\geq 2 \text{ mm}$

¹ Η κάτω πλευρά είναι η εξωτερική πλευρά του κάτω πλαισίου της εστίας. Προσαρτώμενα μέρη που βρίσκονται σε μεγαλύτερο βάθος, όπως κουτιά σύνδεσης, ενδιάμεσα ελάσματα κτλ. δεν υπολογίζονται ως το χαμηλότερο σημείο και δεν λαμβάνονται υπόψη κατά τον υπολογισμό της ελάχιστης απόστασης.

2. Ενδιάμεση βάση

Οι διαστάσεις που εμφανίζονται σε παρένθεση είναι συστάσεις.

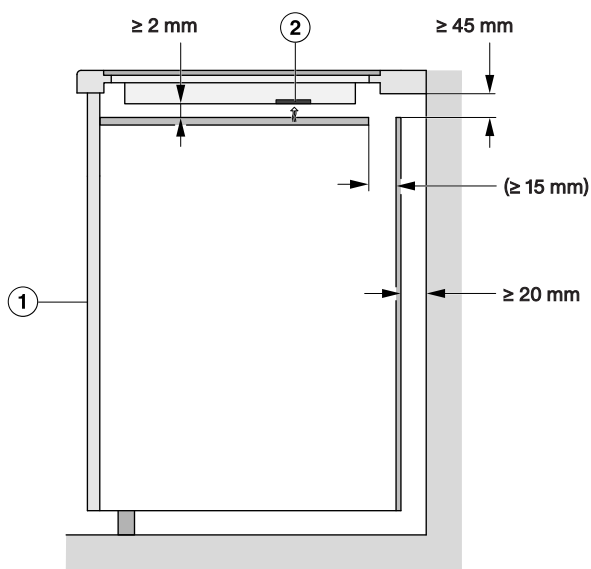

Πλαινή όψη

- ① μπροστά
- ② Ανεμιστήρας

3. Βάση πυθμένα βελτιστοποιημένου τύπου με παροχή αέρα

Η απόδοση της εστίας εξαρτάται από τον αερισμό.

Η βάση πυθμένα βελτιστοποιημένου τύπου με παροχή αέρα διαθέτει ανοίγματα στις θέσεις των ανεμιστήρων. Στην ενότητα αυτή αναφέρονται οι προδιαγραφές για τη δημιουργία μιας βάσης πυθμένα βελτιστοποιημένου τύπου με παροχή αέρα.

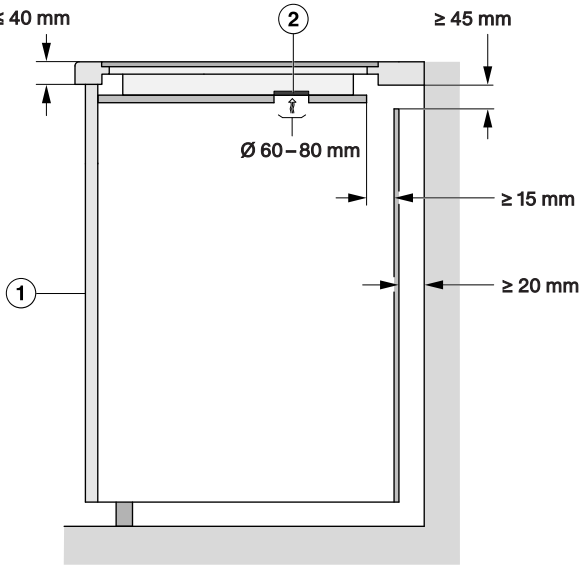

Πλαϊνή όψη

- ① μπροστά
- ② Ανεμιστήρας

Προκειμένου να διασφαλίζεται ο αερισμός της εστίας, κάτω από τη βάση πυθμένα βελτιστοποιημένου τύπου με παροχή αέρα πρέπει να τηρείται μια ελάχιστη απόσταση από το συρτάρι.

Ελάχιστη απόσταση από την **κάτω πλευρά βάσης πυθμένα βελτιστοποιημένου τύπου με εισερχόμενο αέρα** έως:

- Την επάνω ακμή συρταριού: $\geq 5 \text{ mm}$
- Τον πάτο συρταριού: $\geq 75 \text{ mm}$
- Επάνω ακμή ενδιάμεσης βάσης: Δεν επιτρέπεται

Μεταξύ της βάσης πυθμένα βελτιστοποιημένου τύπου με παροχή αέρα και της εστίας δεν επιτρέπεται να υπάρχει διάκενο.

Αν αυτά τα δύο στοιχεία έχουν διάκενο μεταξύ τους, ο θερμός αέρα αναρροφάται ξανά. Αυτό σημαίνει, ότι η εστία δεν ψύχεται επαρκώς.

Εγκατάσταση

Θέσεις και περιγράμματα των ανοιγμάτων αερισμού: KM 8765 FL Diamond

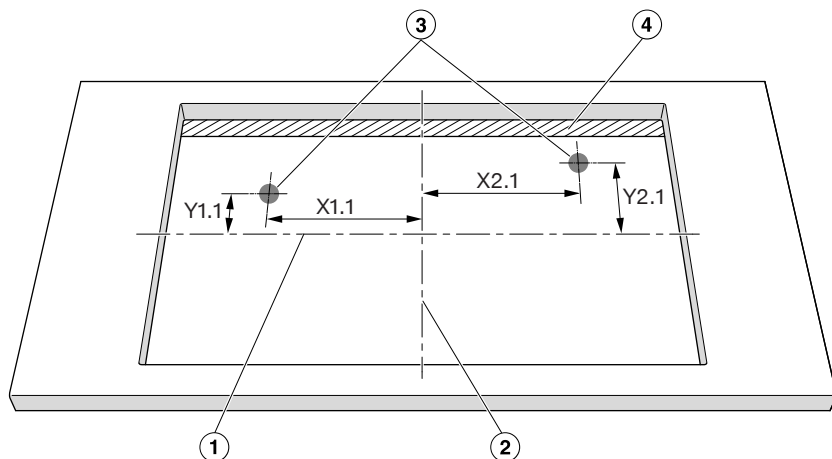

Κάτοψη χωρίς κλίμακα. Το άνοιγμα απεικονίζεται για εγκατάσταση από επάνω.
Ισχύει και για κωνευτή εγκατάσταση.

- ① Κέντρο του ύψους του ανοίγματος
- ② Κέντρο του πλάτους του ανοίγματος
- ③ Άνοιγμα ανεμιστήρα, στρογγυλό (\varnothing 60–80 mm)
- ④ Διάκενο (\geq 15 mm)

	X1.1	Y1.1	X2.1	Y2.1
	Απόσταση από τα κέντρα του ανοίγματος σε mm			
KM 8765 FR/FL	78	133	210	133

Τοποθετήστε την εστία κατά τρόπο που οι ανεμιστήρες να βρίσκονται επάνω από τα ανοίγματα.

Αν οι ανεμιστήρες δεν τοποθετηθούν επάνω από τα ανοίγματα, μπορεί να παρεμποδίζεται η ροή του αέρα. Η εστία δεν κρυώνει επαρκώς.

Θέσεις και περιγράμματα των ανοιγμάτων αερισμού: KM 8885 FL Diamond&MSense, KM 8895 Diamond&MSense

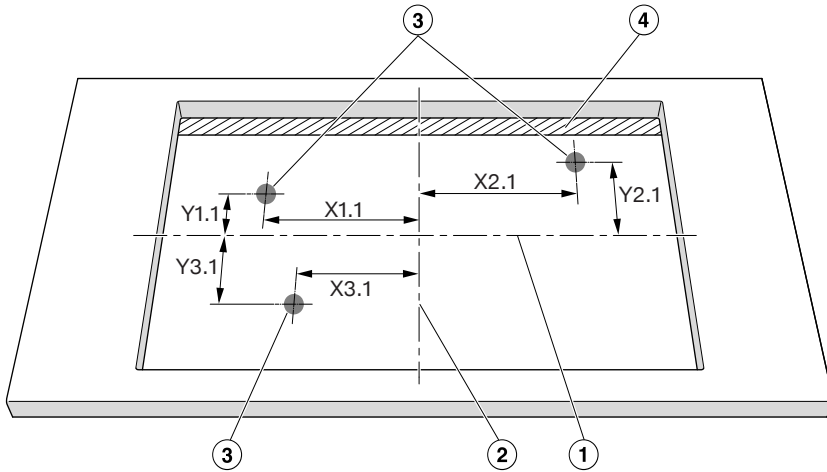

Κάτοψη χωρίς κλίμακα. Το άνοιγμα απεικονίζεται για εγκατάσταση από επάνω. Ισχύει και για χωνευτή εγκατάσταση.

- ① Κέντρο του ύψους του ανοίγματος
- ② Κέντρο του πλάτους του ανοίγματος
- ③ Άνοιγμα ανεμιστήρα, στρογγυλό (Ø 60–80 mm)
- ④ Διάκενο (≥ 15 mm)

	X1.1	Y1.1	X2.1	Y2.1	X3.1	Y3.1
	Απόσταση από τα κέντρα του ανοίγματος σε mm					
KM 8885 FL Diamond & M Sense	183	133	66	133	315	133
KM 8895 FL Diamond & M Sense	221	133	66	133	353	133

Τοποθετήστε την εστία κατά τρόπο που οι ανεμιστήρες να βρίσκονται επάνω από τα ανοίγματα.

Αν οι ανεμιστήρες δεν τοποθετηθούν επάνω από τα ανοίγματα, μπορεί να παρεμποδίζεται η ροή του αέρα. Η εστία δεν κρυώνει επαρκώς.

Εγκατάσταση

Απόσταση ασφαλείας από την επένδυση εσοχής τοίχου

Αν τοποθετηθεί επένδυση εσοχής τοίχου, πρέπει να τηρηθεί ελάχιστη απόσταση ανάμεσα στο άνοιγμα του πάγκου εργασίας και την επένδυση. Οι υψηλές θερμοκρασίες μπορεί να αλλοιώσουν ή να καταστρέψουν τα υλικά.

Χωνευτός εντοιχισμός

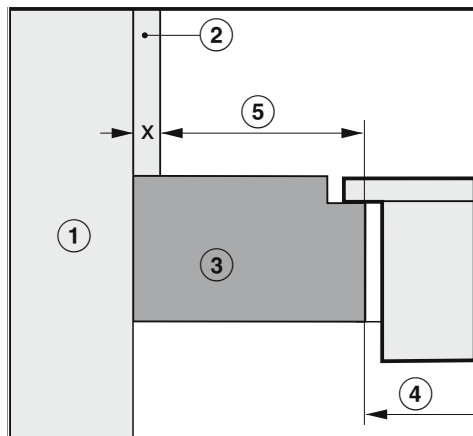

Εντοιχισμός από πάνω

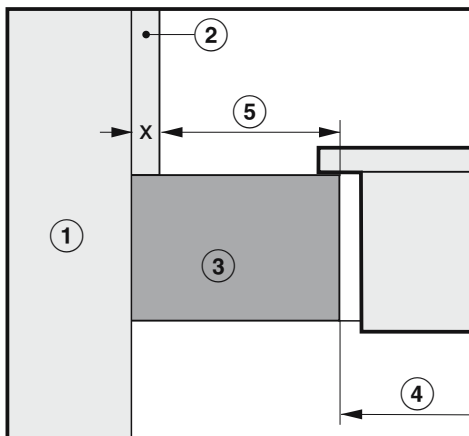

- ① Τοιχοποιία
- ② Διάσταση x = Πάχος της επένδυσης εσοχής τοίχου
- ③ Πάγκος εργασίας
- ④ Άνοιγμα στον πάγκο εργασίας
- ⑤ Ελάχιστη απόσταση για
εύφλεκτα υλικά (π.χ. ξύλο)
μη εύφλεκτα υλικά (π.χ. μέταλλο, φυσική μέτρα, κεραμικά πλακίδια)

	Πλευρά		Αντικριστή πλευρά	
Υλικό	Εύφλεκτο	Μη εύφλεκτο	Εύφλεκτο	Μη εύφλεκτο
Πίσω	50 mm	50 mm - Διάσταση x	—	—
Δεξιά	50 mm	50 mm - Διάσταση x	200 mm	200 mm - Διάσταση x
Αριστερά	50 mm	50 mm - Διάσταση x	200 mm	200 mm - Διάσταση x

Παράδειγμα: Πάχος της μη εύφλεκτης επένδυσης εσοχής τοίχου 15 mm
50 mm - 15 mm = ελάχιστη απόσταση 35 mm

Διαστάσεις τοποθέτησης για τοποθέτηση από επάνω

KM 8765 FL Diamond

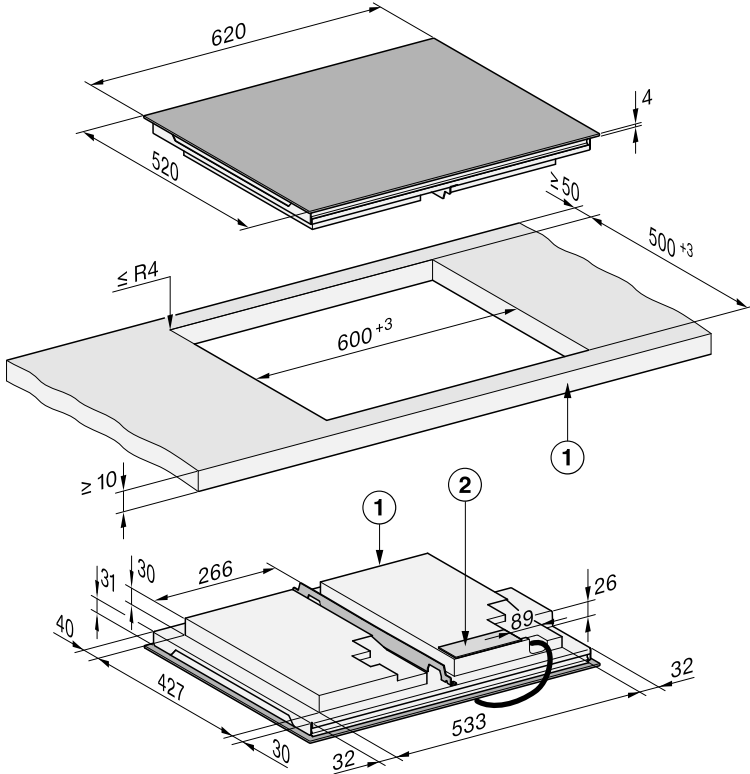

Όλες οι διαστάσεις δίνονται σε mm.

- ① μπροστά
- ② Κουτί ηλεκτρικής σύνδεσης
Το καλώδιο ηλεκτρικής σύνδεσης (L = 1.440 mm) παρέχεται ασύνδετο

KM 8895 FL Diamond&MSense

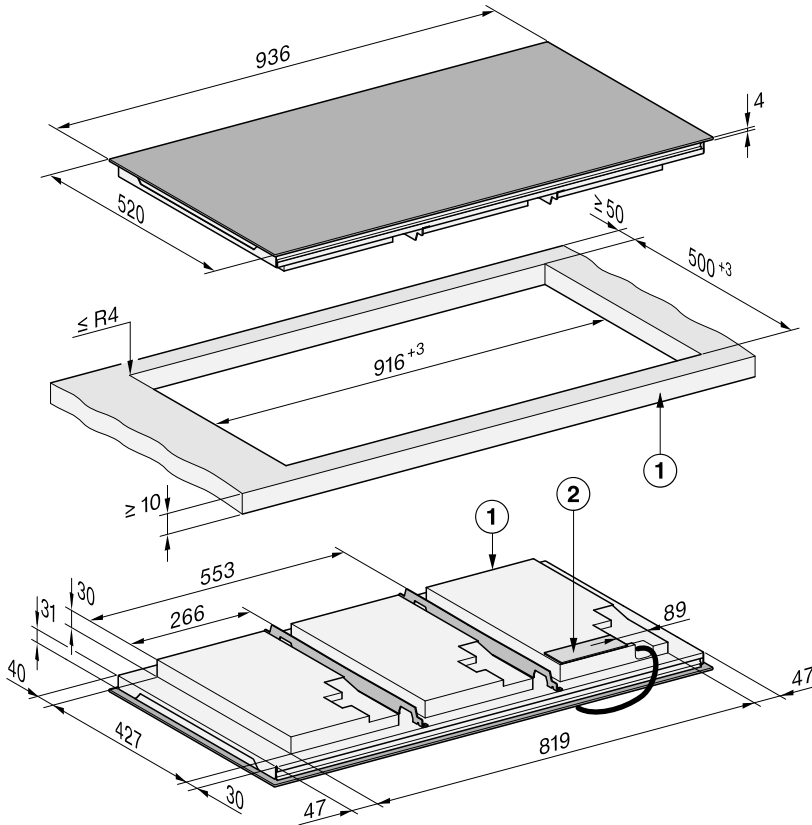

Όλες οι διαστάσεις δίνονται σε mm.

- ① μπροστά
- ② Κουτί ηλεκτρικής σύνδεσης
Το καλώδιο ηλεκτρικής σύνδεσης (L = 1.440 mm) παρέχεται ασύνδετο

KM 8885 FL Diamond&MSense

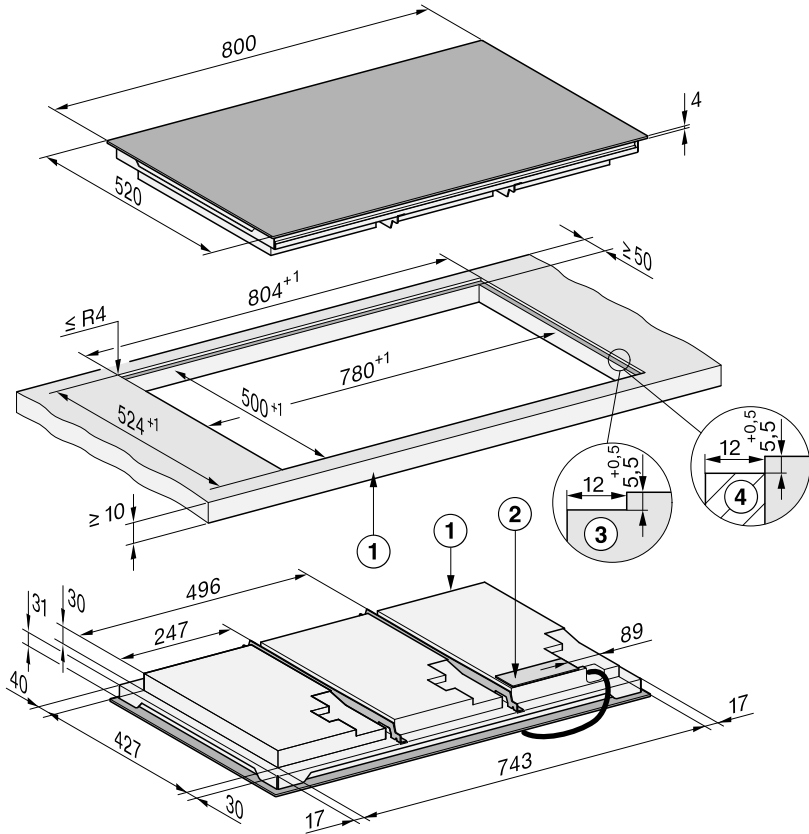

Όλες οι διαστάσεις δίνονται σε mm.

- ① μπροστά
- ② Κουτί ηλεκτρικής σύνδεσης
Το καλώδιο ηλεκτρικής σύνδεσης (L = 1.440 mm) παρέχεται ασύνδετο
- ③ Κλιμακωτή εγκοπή σε πάγκο εργασίας από φυσική πέτρα
- ④ Ξύλινος πήχης 12 mm (δεν περιλαμβάνεται στα παραδοτέα εξαρτήματα)

Εγκατάσταση

KM 8895 FL Diamond&MSense

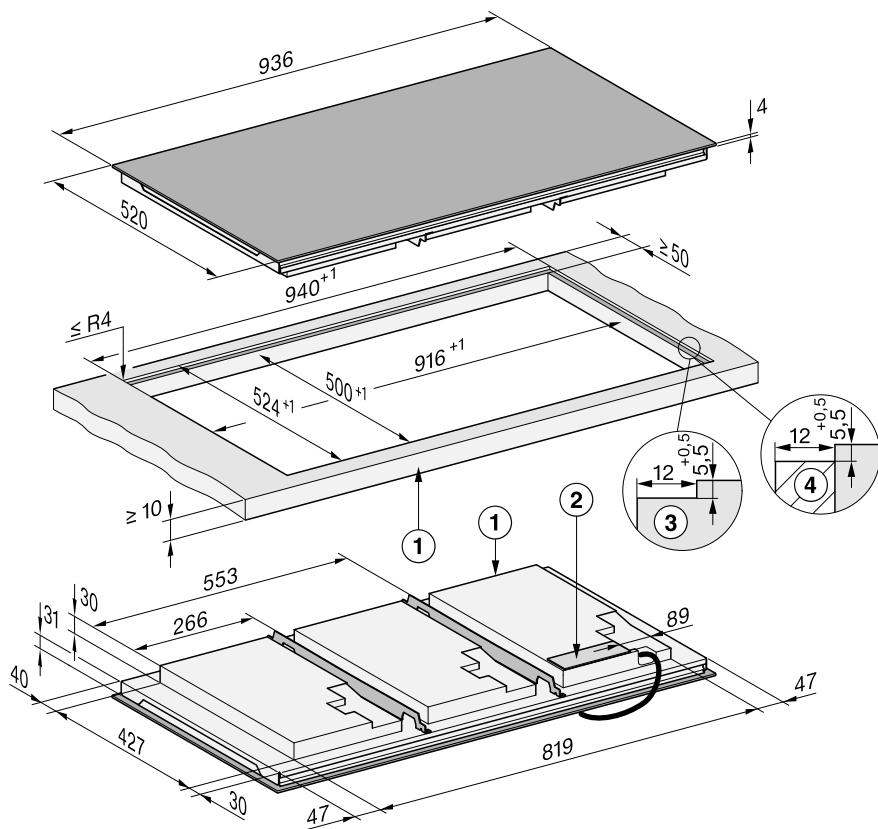

Όλες οι διαστάσεις δίνονται σε mm.

- ① μπροστά
- ② Κουτί ηλεκτρικής σύνδεσης
Το καλώδιο ηλεκτρικής σύνδεσης (L = 1.440 mm) παρέχεται ασύνδετο
- ③ Κλιμακωτή εγκοπή σε πάγκο εργασίας από φυσική πέτρα
- ④ Ξύλινος πήχης 12 mm (δεν περιλαμβάνεται στα παραδοτέα εξαρτήματα)

Τοποθέτηση εστίας από επάνω

Προετοιμασία πάγκου εργασίας για τοποθέτηση από επάνω

- Λάβετε υπόψη τις αποστάσεις ασφαλείας.
- Κόψτε τον πάγκο εργασίας στο σημείο όπου θέλετε να δημιουργήσετε το άνοιγμα.
- Πάγκοι εργασίας από ξύλο: Σφραγίστε τις επιφάνειες κοπής με ειδικό βερνίκι, καουτσούκ σιλικόνης ή ρητίνη χύτευσης, ώστε να εμποδίσετε την παραμόρφωση (φούσκωμα) του ξύλου λόγω υγρασίας. Το μονωτικό υλικό πρέπει να είναι ανθεκτικό στις υψηλές θερμοκρασίες.

Προσέξτε, ώστε τα υλικά αυτά να μην έρθουν σε επαφή με την επιφάνεια του πάγκου εργασίας.

Τοποθέτηση εστίας από επάνω

Η μονωτική ταινία φροντίζει ώστε να στέκεται σταθερά η εστία στο άνοιγμα. Το διάκενο ανάμεσα στο πλαίσιο και στον πάγκο εργασίας μειώνεται μετά από κάποιο χρονικό διάστημα.

- Κολλήστε τη συνοδευτική μονωτική ταινία κάτω από το άκρο της εστίας. Η άκρη της μονωτικής ταινίας (αρχή και τέλος) δεν επιτρέπεται να βρίσκονται στην ίδια γωνία. Τοποθετήστε λίγο σιλικονούχο υλικό στεγανοποίησης αρμών στην άκρη της μονωτικής ταινίας. Κολλήστε τη μονωτική ταινία χωρίς να την τεντώνετε υπερβολικά.

 Κίνδυνος πρόκλησης ζημιών λόγω εσφαλμένης σύνδεσης.

Το ηλεκτρονικό της εστίας μπορεί να υποστεί ζημιά λόγω βραχυκυκλώματος.

Το καλώδιο ηλεκτρικής σύνδεσης πρέπει να συνδέεται στην εστία αποκλειστικά από ηλεκτρολόγο.

- Συνδέστε το καλώδιο ηλεκτρικής σύνδεσης στην εστία σύμφωνα με το ηλεκτρολογικό σχέδιο.
- Περάστε το καλώδιο ηλεκτρικής σύνδεσης της εστίας μέσα από το άνοιγμα του πάγκου προς τα κάτω.
- Τοποθετήστε την εστία κεντραρισμένα στο άνοιγμα. Προσέξτε ώστε η στεγανοποίηση να εφάπτεται στον πάγκο εργασίας, για να διασφαλίζεται η μόνωση του πάγκου.
- Αν η στεγανοποίηση στις γωνίες δεν εφάπτεται σωστά στον πάγκο εργασίας, μπορείτε με κατάλληλο πριόνι να διορθώσετε προσεκτικά τις ακτίνες γωνίας ($\leq R4$).
- Αν υπάρχει βάση πυθμένα, βελτιστοποιημένου τύπου με εισερχόμενο αέρα, τοποθετήστε την εστία κατά τρόπο που οι ανεμιστήρες να βρίσκονται πάνω από τις συνδέσεις.
- Συνδέστε την εστία στο ηλεκτρικό δίκτυο.
- Ελέγξτε τη λειτουργία της εστίας.

Εγκατάσταση

Χωνευτή τοποθέτηση εστίας

Προετοιμασία πάγκου εργασίας για χωνευτή εγκατάσταση

- Λάβετε υπόψη τις αποστάσεις ασφαλείας.
- Κόψτε τον πάγκο εργασίας στο σημείο όπου θέλετε να δημιουργήσετε το άνοιγμα.
- Πάγκοι εργασίας από μασίφ ξύλο/πλακάκια:
Στερεώνετε τους ξύλινους πήχεις 5,5 mm κάτω από την πάνω άκρη του πάγκου εργασίας.

Χωνευτή τοποθέτηση εστίας

Η μονωτική ταινία φροντίζει ώστε να στέκεται σταθερά η εστία στο άνοιγμα. Το διάκενο ανάμεσα στο πλαίσιο και στον πάγκο εργασίας μειώνεται μετά από κάποιο χρονικό διάστημα.

- Κολλήστε τη συνοδευτική μονωτική ταινία κάτω από το άκρο της εστίας. Η άκρη της μονωτικής ταινίας (αρχή και τέλος) δεν επιτρέπεται να βρίσκονται στην ίδια γωνία. Τοποθετήστε λίγο σιλικονούχο υλικό στεγανοποίησης αρμών στην άκρη της μονωτικής ταινίας. Κολλήστε τη μονωτική ταινία χωρίς να την τεντώνετε υπερβολικά.

 Κίνδυνος πρόκλησης ζημιών λόγω εσφαλμένης σύνδεσης.

Το ηλεκτρονικό της εστίας μπορεί να υποστεί ζημιά λόγω βραχυκυκλώματος.

Το καλώδιο ηλεκτρικής σύνδεσης πρέπει να συνδέεται στην εστία αποκλειστικά από ηλεκτρολόγο.

- Περάστε το καλώδιο ηλεκτρικής σύνδεσης της εστίας μέσα από το άνοιγμα του πάγκου προς τα κάτω.

Τα διάκενα μεταξύ της υαλοκεραμικής επιφάνειας και του πάγκου εργασίας έχουν ελάχιστο πλάτος 2 mm.

Το κενό είναι απαραίτητο για να μπορεί να στεγανοποιηθεί η εστία.

- Τοποθετήστε την εστία στο άνοιγμα και κεντράρετέ την.
- Αν υπάρχει βάση πυθμένα, βελτιστοποιημένου τύπου με εισερχόμενο αέρα, τοποθετήστε την εστία κατά τρόπο που οι ανεμιστήρες να βρίσκονται πάνω από τις συνδέσεις.
- Συνδέστε την εστία στο ηλεκτρικό δίκτυο.
- Ελέγξτε τη λειτουργία της εστίας.
- Γεμίστε τον αρμό ανάμεσα στην εστία και τον πάγκο εργασίας με ένα κατάλληλο σιλικονούχο υλικό στεγανοποίησης αρμών, ανθεκτικό στις υψηλές θερμοκρασίες (τουλάχιστον 160°C).

- Συνδέστε το καλώδιο ηλεκτρικής σύνδεσης στην εστία σύμφωνα με το ηλεκτρολογικό σχέδιο.

Ηλεκτρική σύνδεση

 Κίνδυνος πρόκλησης ζημιών λόγω εσφαλμένης σύνδεσης. Η μη ορθή διεξαγωγή των εργασιών εγκατάστασης, συντήρησης ή επισκευής μπορεί να έχει ως αποτέλεσμα σημαντικούς κινδύνους για τον χειριστή.

Η Miele δεν ευθύνεται για βλάβες που μπορεί να προκύψουν εξαιτίας ακατάλληλων εργασιών εγκατάστασης, συντήρησης ή επισκευής ή εξαιτίας απουσίας ή ασυνέχειας του καλωδίου γείωσης στην εγκατάσταση (π.χ. ηλεκτροπληξία).

Η σύνδεση της εστίας στο ηλεκτρικό δίκτυο πρέπει να πραγματοποιείται μόνο από ηλεκτρολόγο.

Ο ηλεκτρολόγος πρέπει να γνωρίζει καλά και να ακολουθεί προσεκτικά τους κατά τόπο κανονισμούς, καθώς και τους πρόσθετους κανονισμούς της τοπικής εταιρείας παροχής ηλεκτρικής ενέργειας.

Μετά την τοποθέτηση, πρέπει να διασφαλίζεται η προστασία από επαφή με εξαρτήματα από τα οποία διέρχεται ηλεκτρικό ρεύμα.

Συνολική ισχύς

βλ. πινακίδα τύπου

Στοιχεία σύνδεσης

Τα απαιτούμενα στοιχεία σύνδεσης θα τα βρείτε στην πινακίδα τύπου της συσκευής. Τα στοιχεία αυτά πρέπει να συμφωνούν με εκείνα του ηλεκτρικού σας δικτύου.

Σχετικά με τις δυνατότητες σύνδεσης ανατρέξτε στο ηλεκτρολογικό σχέδιο.

Ρελέ διαρροής (RCD)

Για μεγαλύτερη ασφάλεια, το σωματείο VDE (Αυστρία: ÖVE) συνιστά να τοποθετείται στην παροχή ρεύματος της συσκευής ένας διακόπτης προστασίας από διαρροή ρεύματος (FI), με ανοχή διέγερσης 30 mA.

Διατάξεις αποσύνδεσης

Πρέπει να έχετε προβλέψει τη δυνατότητα να αποσυνδέεται η συσκευή από όλους τους πόλους από το ηλεκτρικό δίκτυο με τη βοήθεια διατάξεων αποσύνδεσης. Όταν η συσκευή είναι απενεργοποιημένη, πρέπει να υπάρχει στους διακόπτες διάκενο επαφής τουλάχιστον 3 mm. Οι διατάξεις αποσύνδεσης είναι συστήματα προστασίας από υπερφόρτιση και διακόπτες προστασίας.

Αποσύνδεση από το δίκτυο

 Κίνδυνος ηλεκτροπληξίας λόγω τάσης δικτύου.

Κατά τις εργασίες επιδιόρθωσης ή/και συντήρησης μπορεί η επανενεργοποίηση της τάσης δικτύου να προκαλέσει ηλεκτροπληξία.

Μετά την αποσύνδεση ασφαλίστε έναντι επανενεργοποίησης.

Αν θέλετε να διαχωρίσετε το κύκλωμα ρεύματος της συσκευής από το δίκτυο, κάνετε τους εξής χειρισμούς στο δίκτυο διανομής, ανάλογα με την εγκατάσταση:

Ασφάλειες τήξης

- Αφαιρέστε εντελώς τις ασφάλειες από τις βιδωτές θήκες.

Αυτόματες βιδωτές ασφάλειες

- Πατήστε το κουμπί ελέγχου (κόκκινο), μέχρι να πεταχτεί προς τα έξω το μεσαίο κουμπί (μαύρο).

Εγκατάσταση

Ενσωματωμένες αυτόματες ασφάλειες

- (προστατευτικός διακόπτης καλωδίου, τουλάχισ. τύπου B ή C): Ρυθμίστε τον μοχλό από τη θέση 1 (On) στη θέση 0 (off).

Διακόπτης προστασίας διαρροής ρεύματος

- (διακόπτης προστασίας από παραμένον ρεύμα): Ρυθμίστε τον γενικό διακόπτη από τη θέση 1 (On) στη θέση 0 (Off) ή πιέστε το πλήκτρο ελέγχου.

Καλώδιο ηλεκτρικής σύνδεσης

Για τη σύνδεση της εστίας πρέπει να χρησιμοποιήσετε καλώδιο τύπου H 05 VV-F (με μόνωση PVC) με την κατάλληλη διατομή και να ακολουθήσετε προσεκτικά το διάγραμμα σύνδεσης.

Από το ηλεκτρολογικό σχέδιο θα πρέπει να ενημερωθείτε για τις δυνατότητες σύνδεσης.

Ανατρέξτε στην πινακίδα τύπου για την επιτρεπόμενη τάση και την αντίστοιχη τιμή σύνδεσης της εστίας σας.

Αλλαγή του καλωδίου ηλεκτρικής σύνδεσης

⚠ Κίνδυνος ηλεκτροπληξίας λόγω τάσης δικτύου.

Λόγω λανθασμένης σύνδεσης μπορεί να προκληθεί ηλεκτροπληξία.

Αναθέτετε την αντικατάσταση του καλωδίου ηλεκτρικής σύνδεσης μόνο σε καταρτισμένο ηλεκτρολόγο.

Κατά την αντικατάσταση του καλωδίου σύνδεσης να χρησιμοποιείτε αποκλειστικά τον τύπο καλωδίου H 05 VV-F (με μόνωση PVC) με κατάλληλη διατομή. Μπορείτε να προμηθευτείτε το καλώδιο ηλεκτρικής σύνδεσης από τον κατασκευαστή ή από το service.

Διάγραμμα σύνδεσης

Δεν επιτρέπονται όλοι οι τρόποι σύνδεσης στον χώρο εγκατάστασης. Λάβετε υπόψη τους κατά τόπους κανονισμούς καθώς και τους πρόσθετους κανονισμούς της τοπικής εταιρείας παροχής ηλεκτρικής ενέργειας.

Το μέγιστο φορτίο ανά συνδεδεμένο αγωγό φάσης είναι 3.650 W.

Εστία με < 5 μαγειρικά σκεύη (≤ 7.400 W)

Για τη σύνδεση της εστίας απαιτούνται ο 1ος και ο 2ος αγωγός φάσης. Στον 3ο αγωγό φάσης δεν μπορούν να συνδεθούν άλλες συσκευές.

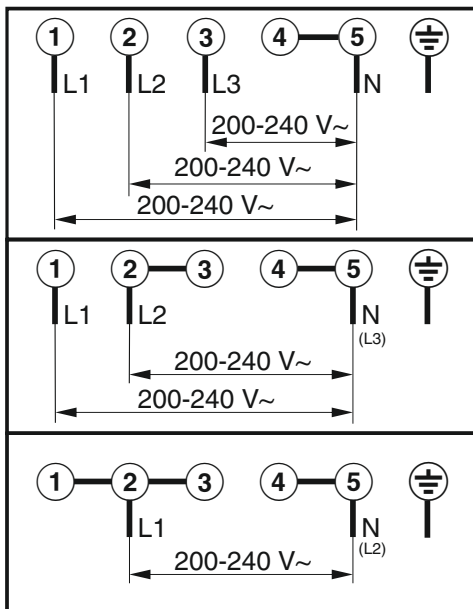

Εστία με ≥ 5 μαγειρικά σκεύη (> 7.400 W)

Για τη σύνδεση της εστίας απαιτούνται και οι 3 αγωγοί φάσης. Στους αγωγούς φάσης δεν μπορούν να συνδεθούν άλλες συσκευές.

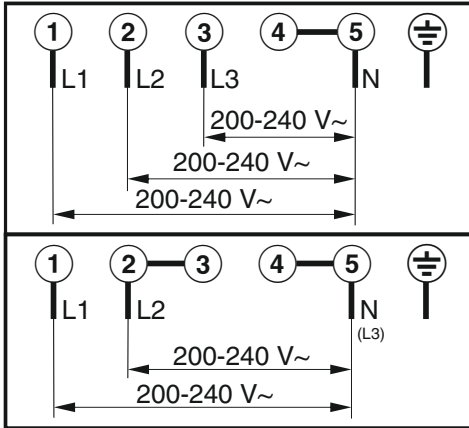

Η Miele συνιστά:

Εγκαταστήστε κατάλληλες προστατευτικές διατάξεις (επιτηρητές, σταθεροποιητές τάσης, συστήματα αδιάλειπτης τροφοδότησης ισχύος κ.λπ.) στην εσωτερική ηλεκτρική σας εγκατάσταση, ώστε να προλαμβάνεται η πρόκληση ζημιών ή η εμφάνιση ανωμαλιών στη λειτουργία των συσκευών σας.

Γνωριμία με τη συσκευή

Η εστία σας

KM 8765 FL Diamond

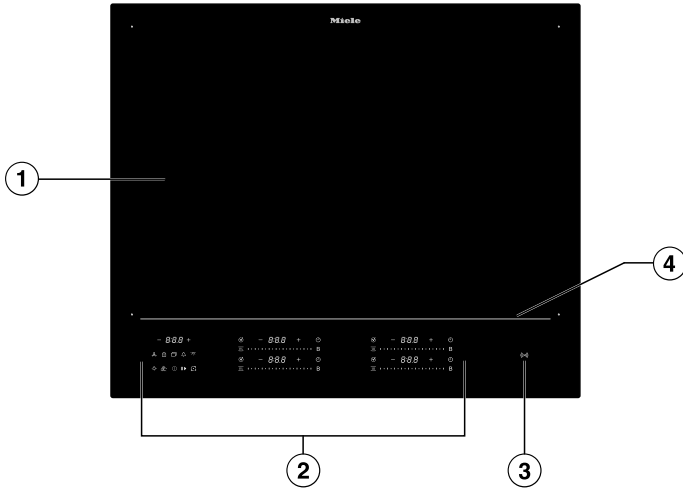

- ① Ωφέλιμη επιφάνεια μαγειρέματος για 4 μαγειρικά σκεύη το μέγιστο
- ② Στοιχεία χειρισμού και ενδείξεων
- ③ Ένδειξη Σύμβολο NFC (☎)
- ④ Φωτεινή γραμμή

KM 8885 FL Diamond&MSense

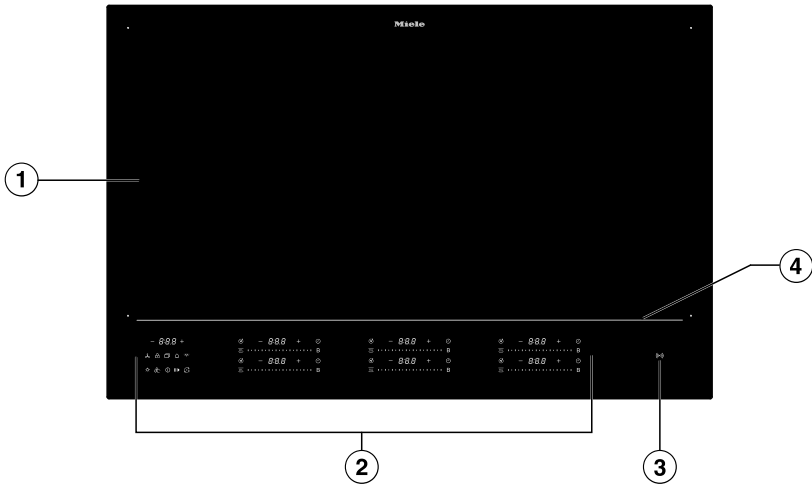

- ① Ωφέλιμη επιφάνεια μαγειρέματος για 6 μαγειρικά σκεύη το μέγιστο
- ② Στοιχεία χειρισμού και ενδείξεων
- ③ Ένδειξη Σύμβολο NFC ((☰))
- ④ Φωτεινή γραμμή

Γνωριμία με τη συσκευή

ΚΜ 8895 FL Diamond&MSense







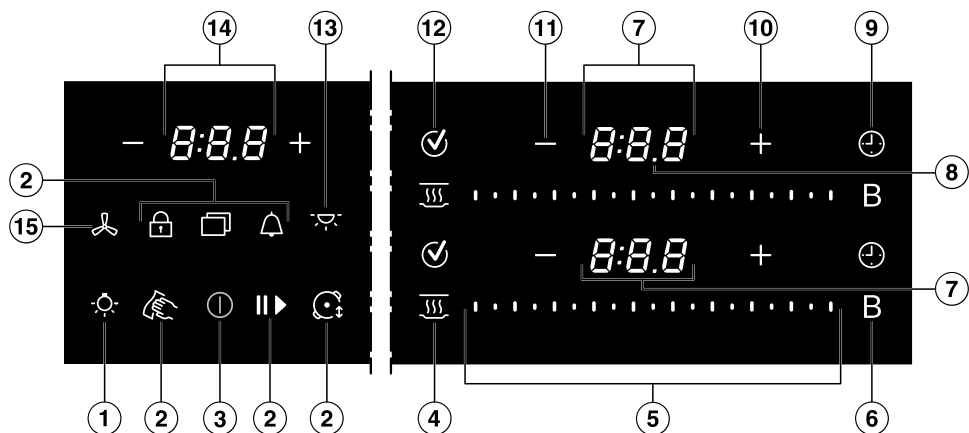







- ① Ωφέλιμη επιφάνεια μαγειρέματος για 6 μαγειρικά σκεύη το μέγιστο
- ② Στοιχεία χειρισμού και ενδείξεων
- ③ Ένδειξη Σύμβολο NFC (☰)
- ④ Φωτεινή γραμμή

Στοιχεία χειρισμού και ενδείξεων

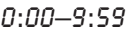

Γνωριμία με τη συσκευή

- ① Κουμπί *Φωτισμός εστίας ενός απορροφητήρα Miele* ☼ - προαιρετικά
- ② Κουμπί *Μενού* ☐ για να εμφανιστούν τα ακόλουθα κουμπιά
 -  Κουμπί *Προστασία για καθάρισμα* για κλείδωμα των στοιχείων χειρισμού και ένδειξης για 20 δευτερόλεπτα
 -  Κουμπί *Χρονόμετρο*, ένα ξυπνητήρι για μια ανεξάρτητη από τις εστίες διαδικασία
 -  Κουμπί *Stop&Go* για έναρξη/διακοπή μιας διαδικασίας μαγειρέματος σε εξέλιξη
 -  Κουμπί *Κλείδωμα συστήματος/Κλείδωμα πλήκτρων* για κλείδωμα των στοιχείων χειρισμού και ένδειξης
 -  Πλήκτρο *Λειτουργία για επαγγελματίες* για αλλαγή της βαθμίδας ισχύος ανάλογα με τη θέση του σκεύους
- ③ Κουμπί *ON/OFF* ①
- ④ Κουμπί *Διατήρηση θερμότητας* 
Για να ενεργοποιήσετε/απενεργοποιήσετε την ειδική λειτουργία διατήρησης θερμότητας
- ⑤ Slider
 - Για ρύθμιση της βαθμίδας ισχύος
 - Για ρύθμιση των χρόνων
- ⑥ Κουμπί *Booster* B
- ⑦ Ένδειξη μαγειρικού σκεύους
 -  Το μαγειρικό σκεύος είναι έτοιμο για χρήση
 -  έως  Βαθμίδα ισχύος
 -  Χρόνος
 - Ένδειξη υπολειπόμενης θερμότητας βαθμίδα 1
 - = Ένδειξη υπολειπόμενης θερμότητας βαθμίδα 2
 - ≡ Ένδειξη υπολειπόμενης θερμότητας βαθμίδα 3
 -  Βοήθεια από το μαγειρικό σκεύος M Sense
 -  Δεν υπάρχει μαγειρικό σκεύος ή είναι ακατάλληλο
 -  Booster
 -  Διατήρηση θερμότητας
- ⑧ Ένδειξη διαχωριστικού
Εμφάνιση των ενδιάμεσων βαθμίδων στις βαθμίδες ισχύος
- ⑨ Κουμπί *Διάρκεια* μιας διαδικασίας μαγειρέματος ⌚
Απενεργοποιεί αυτόματα τη θέρμανση του μαγειρικού σκεύους μετά από ένα καθορισμένο χρονικό διάστημα
Μετρά το χρόνο που διαρκεί μια διαδικασία μαγειρέματος

Γνωριμία με τη συσκευή

- ⑩ Κουμπί *Plus* +
 - Για την αλλαγή των ρυθμίσεων
 - Για προσαρμογή των χρόνων
- ⑪ Κουμπί *Μείον* –
 - Για την αλλαγή των ρυθμίσεων
 - Για προσαρμογή των χρόνων
- ⑫ Κουμπί *OK* ✓
- ⑬ Κουμπί *Φωτισμός χώρου ενός απορροφητήρα Miele* ☼ - προαιρετικά
- ⑭ Ένδειξη εστίας
 - 0:00–9:59* Χρόνος
 - L0C On/Off* Κλείδωμα συστήματος/Κλείδωμα πλήκτρων είναι ενεργοποιημένο/απενεργοποιημένο
 - dE On/Off* Η εκθεσιακή ρύθμιση είναι ενεργοποιημένη/απενεργοποιημένη
 - UP* Υπάρχει μια διαθέσιμη ενημέρωση λογισμικού.
- ⑮ Κουμπί *Απορροφητήρας* ⌘ - προαιρετικά
Για να επιλέξετε έναν απορροφητήρα για να ρυθμίσετε μια βαθμίδα ισχύος

Σύστημα διαχείρισης ισχύος

Επιδράσεις της κατανομής ισχύος

Κατά τη διάρκεια της λειτουργίας Booster αφαιρείται ένα μέρος της ισχύος από τα άλλα επαγωγικά πηνία. Όταν αποδίδει ισχύ μια επαγωγική εστία, αυτό μπορεί να έχει τις εξής επιδράσεις:

- Η αρχική προθέρμανση απενεργοποιείται.
- Η βαθμίδα ισχύος μειώνεται.
- Η θέρμανση απενεργοποιείται.

Βασικές αρχές χειρισμού

Απενεργοποιημένη εστία

Σε απενεργοποιημένη εστία είναι ορατό μόνο το τυπωμένο σύμβολο για το κουμπί ① *ON/OFF*. Όταν θέτετε σε λειτουργία την εστία, ανάβουν και τα υπόλοιπα κουμπιά.

Χειρισμός

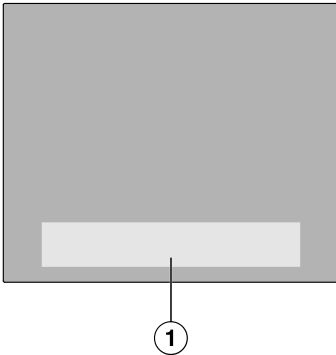

① Σειρά κουμπιών και ενδείξεων

Η υαλοκεραμική εστία σας είναι εξοπλισμένη με κουμπιά που αντιδρούν στο άγγιγμα με τα δάκτυλα.

Κάθε αντίδραση των πλήκτρων επιβεβαιώνεται με ένα ηχητικό σήμα.

Το κουμπί ① *ON/OFF* απαιτεί για

λόγους ασφαλείας κατά την ενεργοποίηση πιο παρατεταμένο πάτημα απ' ό,τι τα υπόλοιπα κουμπιά.

Σύνδεση σε δίκτυο

Η εστία σας είναι εξοπλισμένη με μια ενσωματωμένη μονάδα WiFi. Η εστία μπορεί να συνδεθεί στο οικιακό σας δίκτυο ή μόνο στον απορροφητήρα Miele. Η μονάδα WiFi επιτρέπει τη χρήση της εφαρμογής Miele σε μια κινητή συσκευή.

Μόλις συνδεθεί η εστία σας μέσω WiFi, η σύνδεση αποκαθίσταται αυτόματα κάθε φορά που την ενεργοποιείτε ξανά.

Εξασφαλίστε ότι στον χώρο τοποθέτησης της εστίας σας το σήμα του δικτύου WiFi σας είναι αρκετά ισχυρό.

Με τη σύνδεση της εστίας στο δίκτυό σας WiFi, αυξάνεται η κατανάλωση ρεύματος, ακόμη και όταν η εστία είναι εκτός λειτουργίας.

Έξυπνες πρόσθετες λειτουργίες μέσω της εφαρμογής Miele*

Η δικτύωση μέσω της εφαρμογής Miele σας δίνει πρόσβαση σε πολλές έξυπνες λειτουργίες, όπως:

- Προβολή πληροφοριών κατάστασης
- Χρήση πρόσθετων χρήσιμων λειτουργιών
- Ενημέρωση της εστίας σύμφωνα με τις τελευταίες εξελίξεις της Miele μέσω ενημερώσεων λογισμικού (μόνο μέσω σύνδεσης WiFi)

Μπορείτε να βρείτε περισσότερες λεπτομέρειες σχετικά με τις έξυπνες πρόσθετες λειτουργίες στην ιστοσελίδα της Miele, στο Apple App Store® ή στο Google Play Store™.

Γνωριμία με τη συσκευή

* Πρόσθετη ψηφιακή προσφορά από την Miele & Cie. KG. Το εύρος των λειτουργιών μπορεί να διαφέρει ανάλογα με το μοντέλο και τη χώρα. Απαιτείται να συμφωνήσετε με τους Γενικούς Όρους και Προϋποθέσεις και την Πολιτική Απορρήτου για τα ψηφιακά προϊόντα και τις υπηρεσίες της Miele στην εφαρμογή Miele. Η Miele διατηρεί το δικαίωμα να αλλάξει ή να διακόψει τις ψηφιακές προσφορές ανά πάσα στιγμή.

Ειδικές λειτουργίες

M Sense Μαγειρικό σκεύος ready

Η εστία είναι κατάλληλη για μαγειρικά σκεύη M Sense.

Το μαγειρικό σκεύος M Sense διαθέτει αισθητήρες. Αυτοί οι αισθητήρες απλοποιούν τη διαδικασία μαγειρέματος.

Το μαγειρικό σκεύος M Sense είναι ένα εξάρτημα που μπορεί να αγοραστεί ξεχωριστά. Μπορείτε να το προμηθευτείτε από το ηλεκτρονικό κατάστημα της Miele, από το Miele Service ή από τον εμπορικό αντιπρόσωπο της Miele.

Έλεγχος ενός απορροφητήρα

Con@ctivity 3.0

Η λειτουργία Con@ctivity 3.0 περιγράφει την απευθείας επικοινωνία ανάμεσα στην εστία σας και έναν απορροφητήρα Miele. Η επικοινωνία επιτυγχάνεται μέσω σύνδεσης σε δίκτυο. Η λειτουργία Con@ctivity 3.0 επιτρέπει τον αυτόματο έλεγχο του απορροφητήρα ανάλογα με την κατάσταση λειτουργίας της εστίας σας.

Οι εκδόσεις Con@ctivity της εστίας και του απορροφητήρα πρέπει να συμφωνούν.

Περαιτέρω πληροφορίες σχετικά θα βρείτε στις οδηγίες χρήσης και τοποθέτησης του απορροφητήρα σας.

Διαρκής αναγνώριση σκεύους

Όταν τοποθετείτε το μαγειρικό σκεύος στην επιφάνεια εστίας, το Slider στο μαγειρικό σκεύος ενεργοποιείται αυτόματα.

Αναγνώριση μεγέθους σκεύους

Το μέγεθος του μαγειρικού σκεύους αναγνωρίζεται εντός της επιφάνειας εστίας. Η απόδοση ενέργειας προσαρμόζεται στο μέγεθος του σκεύους.

Λειτουργία Booster της εστίας

Η λειτουργία Booster αυξάνει την ισχύ, έτσι ώστε να θερμαίνονται γρήγορα μεγάλες ποσότητες, π.χ. νερό για το βράσιμο ζυμαρικών.

Stop&Go

Με ενεργοποίηση του Stop&Go μειώνονται όλες οι βαθμίδες ισχύος στο 1.

Κατά την απενεργοποίηση γίνεται επαναφορά στη βαθμίδα ισχύος που ρυθμίστηκε τελευταία.

Χρήσιμη συμβουλή: Χρησιμοποιήστε την ειδική λειτουργία, εάν υπάρχει κίνδυνος υπερχειλίσης.

Βαθμίδες ισχύος της εστίας

Μπορείτε να ρυθμίσετε την ισχύ με την οποία θερμαίνεται το σκεύος σε βαθμίδες από το 1 έως το 9.

Υπάρχει μια ενδιάμεση βαθμίδα μεταξύ κάθε βαθμίδας ισχύος. Οι ενδιάμεσες βαθμίδες επιτρέπουν τη λεπτομερέστερη ρύθμιση της ισχύος.

Εάν δεν χρειάζεστε τις ενδιάμεσες βαθμίδες, μπορείτε να τις απενεργοποιήσετε μέσω των ρυθμίσεων.

Αυτόματη προθέρμανση

Όταν είναι ενεργοποιημένη η αυτόματη προθέρμανση, η εστία ξεκινάει αυτόματα με την υψηλότερη ισχύ (ταχύς αρχικός βρασμός) και κατόπιν περνάει στη ρυθμισμένη βαθμίδα (βαθμίδα συνέχισης μαγειρέματος) που έχετε επιλέξει.

Λειτουργίες χρόνου

Υπάρχουν 3 λειτουργίες χρόνου:

- Χρονόμετρο
- Διάρκεια μιας διαδικασίας μαγειρέματος
- Παρελθών χρόνος μιας διαδικασίας μαγειρέματος

Μπορείτε να χρησιμοποιείτε τις λειτουργίες ταυτόχρονα.

Χρονόμετρο

Μπορείτε να ρυθμίσετε ένα ρολόι υπενθύμισης για διαδικασίες που δεν σχετίζονται με την εστία.

Διάρκεια μιας διαδικασίας μαγειρέματος

Μπορείτε να ρυθμίσετε ένα χρονικό διάστημα, μετά την παρέλευση του οποίου μια ζώνη μαγειρέματος θα απενεργοποιείται αυτόματα. Η λειτουργία μπορεί να χρησιμοποιηθεί ταυτόχρονα για όλες τις ζώνες μαγειρέματος.

Παρελθών χρόνος μιας διαδικασίας μαγειρέματος

Μπορείτε να μετρήσετε πόσο διαρκεί μια διαδικασία μαγειρέματος.

Λειτουργία για επαγγελματίες

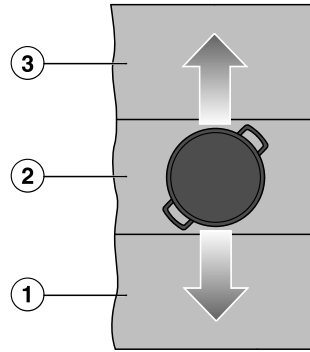

Υποδειγματική απεικόνιση για την οπτικοποίηση της έννοιας.

- ① Μαγειρικό σκεύος με βαθμίδα ισχύος 9
- ② Μαγειρικό σκεύος με βαθμίδα ισχύος 5
- ③ Μαγειρικό σκεύος με βαθμίδα ισχύος 2

Στη λειτουργία για επαγγελματίες, η επιφάνεια εστίας χωρίζεται σε 3 οριζόντιες επιφάνειες μαγειρέματος. Σε κάθε επιφάνεια μαγειρέματος αντιστοιχεί μία βαθμίδα ισχύος.

Η μετακίνηση του μαγειρικού σκεύους προς τα εμπρός ① και προς τα πίσω ③ αλλάζει τη βαθμίδα ισχύος στην οποία θερμαίνεται το μαγειρικό σκεύος.

Η αλλαγή των βαθμίδων ισχύος μπορεί να πραγματοποιηθεί από εσάς.

Ανάλογα με το πλάτος της εστίας, μπορεί να θερμανθεί παράλληλα διαφορετικός αριθμός μαγειρικών σκευών.

Φωτεινή γραμμή

Μια φωτιζόμενη γραμμή υποδεικνύει το όριο μεταξύ της επιφάνειας μαγειρέματος και των στοιχείων χειρισμού και ένδειξης.

Κλείδωμα συστήματος

Όταν είναι ενεργοποιημένο το κλείδωμα συστήματος, δεν είναι δυνατή η ενεργοποίηση της εστίας.

Γνωριμία με τη συσκευή

Κλειδωμα πλήκτρων

Το κλειδωμα πλήκτρων ενεργοποιείται όταν η εστία είναι ενεργοποιημένη. Όταν είναι ενεργοποιημένο το κλειδωμα πλήκτρων, οι δυνατότητες χειρισμού της εστίας είναι περιορισμένες.

Λειτουργία Recall

Αν η εστία απενεργοποιήθηκε κατά λάθος όσο βρισκόταν σε χρήση, μπορείτε με αυτήν την ειδική λειτουργία να επαναφέρετε όλες τις ρυθμίσεις.

Διατήρηση θερμότητας

Με αυτήν την ειδική λειτουργία τα φαγητά μπορούν απευθείας μετά την παρασκευή να διατηρηθούν ζεστά.

Προστασία για καθάρισμα

Μπορείτε να κλειδώσετε τα κουμπιά της εστίας για 20 δευτερόλεπτα, π.χ. για να τα καθαρίσετε. Το ① ON/OFF δεν κλειδώνει.

Ρυθμίσεις

Μπορείτε να προσαρμόσετε τις ρυθμίσεις της εστίας σας ανάλογα με τις προσωπικές σας ανάγκες.

Εκθεσιακή ρύθμιση

Αυτή η ειδική λειτουργία επιτρέπει σε έναν εμπορικό αντιπρόσωπο να παρουσιάσει την εστία χωρίς θέρμανση.

Λειτουργία επίδειξης

Στη λειτουργία επίδειξης εκτελείται προσομοίωση των διαδικασιών μαγειρέματος επαναλαμβανόμενα («λούπα»). Η σειρά βημάτων επαναλαμβάνεται μετά από 1 λεπτό. Εάν αγγίξετε ένα πλήκτρο ή τοποθετήσετε ένα σκεύος μαγειρέματος στην εστία, η εστία μεταβαίνει στην εκθεσιακή ρύθμιση.

Ένδειξη υπολειπόμενης θερμότητας

Αν μια περιοχή της υαλοκεραμικής επιφάνειας είναι θερμή, τότε ανάβει μετά την απενεργοποίηση η ένδειξη υπολειπόμενης θερμότητας.

Οι μπάρες της ένδειξης υπολειπόμενης θερμότητας σβήνουν διαδοχικά, καθώς η υαλοκεραμική επιφάνεια ψύχεται σταδιακά. Η τελευταία μπάρα σβήνει, όταν μπορείτε να αγγίξετε την κεραμική επιφάνεια χωρίς κίνδυνο να καείτε.

Απενεργοποίηση ασφαλείας

Τα κουμπιά καλύπτονται

Η εστία διακόπτει τη λειτουργία της αυτόματα, όταν ένα ή περισσότερα κουμπιά παραμένουν καλυμμένα για πάνω από περίπου 10 δευτερόλεπτα, π.χ. μέσω των δακτύλων, των τροφίμων που ξεχειλίσαν ή από αντικείμενα που τοποθετήθηκαν εκεί. Στην Ένδειξη εστίας, αναβοσβήνει στιγμιαία η ένδειξη ① και ακούγεται ένα σήμα.

Όταν απομακρύνετε τα αντικείμενα ή/και αφαιρέσετε τη βρωμιά, σβήνει το ① και η εστία είναι και πάλι έτοιμη προς χρήση.

Πολύ μεγάλη διάρκεια λειτουργίας

Η απενεργοποίηση ασφαλείας εφαρμόζεται αυτόματα, αν αφήσετε μια ζώνη να λειτουργεί (θερμαίνεται) για ασυνήθιστα μεγάλο χρονικό διάστημα. Το χρονικό αυτό διάστημα εξαρτάται από την επιλεγμένη βαθμίδα ισχύος. Αν γίνει υπέρβαση του διαστήματος αυτού, τίθεται εκτός λειτουργίας η θέρμανση και εμφανίζεται η ένδειξη υπολειπόμενης θερμότητας. Μπορείτε να ρυθμίσετε μία βαθμίδα ισχύος ως συνήθως.

Μπορείτε να προσαρμόσετε την απενεργοποίηση ασφαλείας αλλάζοντας το επίπεδο ασφαλείας.

Γνωριμία με τη συσκευή

Ειδική λειτουργία/βαθμίδα ισχύος	Μέγιστος χρόνος λειτουργίας [ώρες:λεπτά]		
	Επίπεδο ασφάλειας		
	0 ¹	1	2
Διατήρηση θερμότητας	2:00	2:00	2:00
1.0	10:00	8:00	5:00
1.5	10:00	7:00	4:00
2.0/2.5	5:00	4:00	3:00
3.0/3.5	5:00	3:30	2:00
4.0/4.5	4:00	2:00	1:30
5.0/5.5	4:00	1:30	1:00
6.0/6.5	4:00	1:00	0:30
7.0/7.5	4:00	0:42	0:24
8.0	4:00	0:30	0:20
8.5	4:00	0:30	0:18
9.0	1:00	0:24	0:10
Βοήθεια από το μαγειρικό σκεύος M Sense - δεν υπάρχει ενεργό πρόγραμμα	12:00	12:00	12:00
Βοήθεια από το μαγειρικό σκεύος M Sense - ενεργό πρόγραμμα	12:00	3:00	1:00

¹ Εργοστασιακή ρύθμιση

Προστασία από υπερθέρμανση

Για την αποφυγή ζημιών στην εστία λόγω πολύ υψηλών θερμοκρασιών, το σύστημα προστασίας από υπερθέρμανση θέτει σε εφαρμογή μία από τις εξής διαδικασίες:

Διαδικασίες της προστασίας από υπερθέρμανση

- Τυχόν ενεργοποιημένη λειτουργία Booster διακόπτεται.
- Η ρυθμισμένη βαθμίδα ισχύος μειώνεται.
- Η θέρμανση απενεργοποιείται αυτόματα. Στην Ένδειξη εστίας, το *Err* αναβοσβήνει εναλλάξ με το *044*.
- Όλες οι ζώνες μαγειρέματος τίθενται εκτός λειτουργίας.

Αιτίες για την ενεργοποίηση της προστασίας από υπερθέρμανση

Η προστασία από υπερθέρμανση μπορεί να ενεργοποιηθεί στις περιπτώσεις που ακολουθούν:

- Το τοποθετημένο μαγειρικό σκεύος θερμαίνεται χωρίς περιεχόμενο.
- Ζεσταίνετε λίπος ή λάδι σε υψηλή βαθμίδα ισχύος.
- Η κάτω πλευρά της εστίας δεν αεριζείται επαρκώς.
- Μια καυτή ζώνη μαγειρέματος τίθεται πάλι σε λειτουργία μετά από διακοπή ρεύματος.

Ονομασία μοντέλου και αριθμός σειράς

Η εστία σας μπορεί να εμφανίζει την ονομασία μοντέλου και τον αριθμό σειράς.

Έκδοση λογισμικού

Η εστία σας μπορεί να εμφανίσει την έκδοση του λογισμικού της εστίας σας.

Ενημέρωση λογισμικού

Για να λαμβάνετε ενημερώσεις, πρέπει να είστε συνδεδεμένοι στο οικιακό σας δίκτυο.

Γνωριμία με τη συσκευή

Μόλις υπάρξει διαθέσιμη ενημέρωση λογισμικού, εμφανίζεται ένα μήνυμα στην Ένδειξη εστίας.

Τις ενημερώσεις, μπορείτε:

- να τις εκτελείτε αμέσως
- να τις αναβάλλετε και να τις εκτελείτε σε μια μεταγενέστερη ημερομηνία
- να τις απενεργοποιείτε μόνιμα

Εάν δεν εγκαταστήσετε μια ενημέρωση ή την εγκαταστήσετε αργότερα, μπορείτε να χρησιμοποιήσετε την εστία σας κανονικά. Η Miele συνιστά την εγκατάσταση των ενημερώσεων το συντομότερο δυνατό.

Πρόσθετα εξαρτήματα

Στο ηλεκτρονικό κατάστημα της Miele, από το Miele Service ή από τον εμπορικό αντιπρόσωπο της Miele μπορείτε να προμηθευτείτε προϊόντα ειδικά σχεδιασμένα για την εστία, όπως μαγειρικά σκεύη και καθαριστικά.

Μπορείτε να αποκτήσετε πρόσβαση στο ηλεκτρονικό κατάστημα της Miele μέσω του ακόλουθου κωδικού QR:



Αφαίρεση της εστίας από τη συσκευασία της

- Κολλήστε την πινακίδα τύπου, που θα βρείτε μέσα στα συνοδευτικά έντυπα, στην ειδικά προβλεπόμενη θέση που αναφέρεται στο κεφ. «Service».
- Αφαιρέστε τυχόν προστατευτικές μεμβράνες και αυτοκόλλητα από τη συσκευή.

Καθαρισμός της εστίας για πρώτη φορά

- Πρωτού χρησιμοποιήσετε την εστία σας για πρώτη φορά, καθαρίστε τη με ένα υγρό πανί.
- Στεγνώστε την εστία.

Πρώτη έναρξη λειτουργίας της εστίας

Τα μεταλλικά εξαρτήματα προστατεύονται με ειδική επικάλυψη. Όταν η συσκευή τίθεται για πρώτη φορά σε λειτουργία τότε δημιουργούνται οσμές και ενδεχομένως ατμός. Ακόμη και μέσω της θέρμανσης των επαγωγικών πηνίων δημιουργείται ορμή κατά τις πρώτες ώρες λειτουργίας. Σε κάθε επόμενη χρήση μειώνεται η οσμή και στο τέλος εξαφανίζεται.

Η οσμή αυτή και πιθανόν η παρουσία ατμών δεν έχουν καμία σχέση με λανθασμένη σύνδεση ή βλάβη της συσκευής και δεν αποτελούν κίνδυνο για την υγεία.

Δικτύωση

Για την εστία σας υπάρχουν οι εξής δυνατότητες:

- σύνδεση με την κινητή συσκευή σας στο οικιακό σας δίκτυο
- απευθείας δικτύωση με τον απορροφητήρα Miele σας

Μπορείτε να ελέγχετε τον απορροφητήρα σας χρησιμοποιώντας και τους δύο τύπους δικτύωσης.

Με τη δικτύωση με την κινητή συσκευή σας, μπορείτε να χρησιμοποιήσετε πρόσθετες λειτουργίες. Για περισσότερες πληροφορίες, ανατρέξτε στην ενότητα «Δικτύωση» στο κεφάλαιο «Γνωριμία».

Απαιτήσεις για τη δικτύωση με το οικιακό σας δίκτυο

Λάβετε υπόψη τις ακόλουθες απαιτήσεις για τη δικτύωση:

1. Στον χώρο τοποθέτησης υπάρχει οικιακό δίκτυο.
Έχετε διαθέσιμο τον κωδικό πρόσβασης WiFi.
2. Η εφαρμογή Miele είναι διαθέσιμη σε μια κινητή συσκευή.
3. Έχετε λογαριασμό χρήστη στην εφαρμογή Miele.
4. Δεν υπάρχει άμεση σύνδεση WiFi μεταξύ εστίας και απορροφητήρα Miele.

Έχετε 2 επιλογές για τη σύνδεση της εστίας σας στο οικιακό δίκτυο, με:

- NFC
- Scan & Connect

Και οι δύο επιλογές οδηγούν στο ίδιο αποτέλεσμα.

Χρήση NFC

Τις πρώτες 20 φορές που θα ενεργοποιηθεί η εστία, η ένδειξη (☞) *Σύμβολο NFC* ενεργοποιείται αυτόματα. Όταν ενεργοποιείτε την εστία για 21η φορά, η ένδειξη (☞) *Σύμβολο NFC* πρέπει να ενεργοποιηθεί χειροκίνητα.

Η λειτουργία NFC στην κινητή συσκευή σας είναι ενεργοποιημένη.

Θέση σε λειτουργία

- Ενεργοποιήστε την εστία.
- Μετακινήστε την κινητή συσκευή σας ελαφρώς πάνω από την ένδειξη (☰) *Σύμβολο NFC* σε απόσταση ≤ 1 cm.

Αν έχετε εγκαταστήσει την εφαρμογή Miele και έχετε λογαριασμό χρήστη, θα μεταφερθείτε απευθείας στη σύνδεση δικτύου.

Αν δεν έχετε εγκαταστήσει ακόμα την εφαρμογή Miele, θα μεταφερθείτε στο Apple App Store[®] ή στο Google Play Store[™].

- Εγκαταστήστε την εφαρμογή Miele και δημιουργήστε έναν λογαριασμό χρήστη.
- Μετακινήστε ξανά την κινητή συσκευή σας ελαφρώς πάνω από την ένδειξη (☰) *Σύμβολο NFC* σε απόσταση >1 cm.

Η εφαρμογή Miele σας καθοδηγεί στα βήματα ρύθμισης.

Χρήσιμη συμβουλή: Εάν δεν μπορείτε να βρείτε την ένδειξη (☰) *Σύμβολο NFC* στην εστία σας, εμφανίστε την ονομασία του μοντέλου, για παράδειγμα. Στη συνέχεια ανάβει η ένδειξη (☰) *Σύμβολο NFC*.

Εκτέλεση Scan & Connect



- Σαρώστε τον κωδικό QR.

Αν έχετε εγκαταστήσει την εφαρμογή Miele και έχετε λογαριασμό χρήστη, θα μεταφερθείτε απευθείας στη σύνδεση δικτύου.

Αν δεν έχετε εγκαταστήσει ακόμα την εφαρμογή Miele, θα μεταφερθείτε στο Apple App Store[®] ή στο Google Play Store[™].

- Εγκαταστήστε την εφαρμογή Miele και δημιουργήστε έναν λογαριασμό χρήστη.
- Σαρώστε ξανά τον κωδικό QR.

Η εφαρμογή Miele σας καθοδηγεί στα βήματα ρύθμισης.

Απαιτήσεις για άμεση δικτύωση με τον απορροφητήρα Miele σας

Λάβετε υπόψη τις ακόλουθες απαιτήσεις για τη δικτύωση:

1. Ο απορροφητήρας σας Miele διαθέτει Con@ctivity 3.0.
2. Η εστία δεν είναι συνδεδεμένη με το οικιακό σας δίκτυο.

Δικτύωση της εστίας σας με τον απορροφητήρα σας της Miele

Στις συνοδευτικές οδηγίες χρήσης και τοποθέτησης θα βρείτε τις απαραίτητες πληροφορίες για τη σύνδεση του απορροφητήρα.

- Ξεκινήστε τη δημιουργία της σύνδεσης στον απορροφητήρα.
- Ενεργοποιήστε την εστία.

Αν η σύνδεση πραγματοποιηθεί επιτυχώς, εμφανίζεται στην Ένδειξη εστίας ο κωδικός *C:02*. Αν δεν ήταν δυνατή η δημιουργία σύνδεσης, εμφανίζεται στην Ένδειξη εστίας ο κωδικός *C:01*. Επαναλάβετε τα προαναφερόμενα βήματα.

Η λειτουργία Con@ctivity 3.0 είναι τώρα ενεργοποιημένη.

Επαναφορά ρυθμίσεων

- Επαναφέρετε τις ρυθμίσεις εάν αλλάξετε από μια επιλογή δικτύωσης σε μια άλλη επιλογή δικτύωσης.
- Εκτελέστε επαναφορά των ρυθμίσεων σε περίπτωση απόρριψης ή πώλησης της εστίας, ή θέσης μιας μεταχειρι-

σμένης εστίας σε λειτουργία. Μόνο έτσι διασφαλίζεται η διαγραφή όλων των προσωπικών δεδομένων και ότι ο προκάτοχος δεν μπορεί πλέον να έχει πρόσβαση στην εστία.

Πραγματοποιείται επαναφορά των ρυθμίσεων WiFi. Στο Ένδειξεις μαγειρικών σκευών εμφανίζεται *Ε01*.

Κατά την αντικατάσταση του ρούτερ δεν είναι απαραίτητη η επαναφορά.

- Θέστε εκτός λειτουργίας την εστία.
- Αγγίξτε το ① *ON/OFF* για περίπου 6 δευτερόλεπτα. Τα δευτερόλεπτα μετράνε αντίστροφα στην Ένδειξη εστίας.

Η Ένδειξη εστίας δείχνει *P*.

Οι Ένδειξεις μαγειρικών σκευών δείχνουν τα εξής:

- Το *9* και ένας αριθμός υποδεικνύουν την επιλεγμένη γρήγορη παράμετρο
- ανάλογα με το μοντέλο:

Το *Ε* και ένας αριθμός υποδεικνύουν τον επιλεγμένο κωδικό της επιλεγμένης γρήγορης παραμέτρου

Ανάβουν και άλλα κουμπιά.

Η ένδειξη (☞) *Σύμβολο NFC* ανάβει έντονα.

- Αγγίξτε επανειλημμένα το *+* *Plus* ή το *Slider* επάνω δεξιά, δίπλα στο Ένδειξη εστίας μέχρι το αντίστοιχο Ένδειξη μαγειρικού σκεύους να εμφανίσει τα εξής: *909*
- Αγγίξτε ☑ *OK*.
- Αγγίξτε επανειλημμένα το *+* *Plus* ή το *Slider* δεξιά κάτω δίπλα στην Ένδειξη εστίας μέχρι η αντίστοιχη Ένδειξη μαγειρικού σκεύους να εμφανίσει τα εξής: *Ε01*
- Αγγίξτε δεξιά κάτω δίπλα στην Ένδειξη εστίας το ☑ *OK*.

Χειρισμός

Υποδείξεις ασφαλείας για τον χειρισμό

 Κίνδυνος πυρκαγιάς λόγω υπερθέρμανσης των τροφίμων.

Αν αφήνετε τα τρόφιμα χωρίς επίβλεψη μπορεί να προκληθεί υπερθέρμανση και ανάφλεξη.

Μην απομακρύνετε από την εστία, όταν αυτή είναι σε λειτουργία.

 Κίνδυνος εγκαύματος λόγω της ζεστής κεραμικής επιφάνειας.

Μετά τον τερματισμό της διαδικασίας μαγειρέματος, η υαλοκεραμική επιφάνεια είναι καυτή.

Μην αγγίζετε την υαλοκεραμική επιφάνεια, όσο είναι αναμμένες οι ενδείξεις υπολειπόμενης θερμότητας.

 Κίνδυνος εγκαύματος από τα καυτά αντικείμενα.

Αν η εστία είναι ενεργοποιημένη ή την ενεργοποιήσετε κατά λάθος ή όταν υπάρχει υπολειπόμενη θερμότητα, υπάρχει κίνδυνος υπερθέρμανσης των μεταλλικών αντικειμένων που τυχόν βρίσκονται πάνω στην εστία.

Μην χρησιμοποιείτε την εστία σαν βοηθητική επιφάνεια για να ακουμπάτε διάφορα αντικείμενα.

Θέτετε εκτός λειτουργίας την εστία μετά τη χρήση με το κουμπί .

 Καυτά σκεύη πάνω στα κουμπιά και στις ενδείξεις μπορούν να καταστρέψουν το ηλεκτρονικό σύστημα που υπάρχει από κάτω.

Τα κουμπιά δεν ανταποκρίνονται.

Η συσκευή ενεργοποιείται και απενεργοποιείται χωρίς εντολή από τον χρήστη.

Η εστία σβήνει αυτόματα.

Μην τοποθετείτε καυτό σκεύος πάνω στα κουμπιά και στις ενδείξεις.

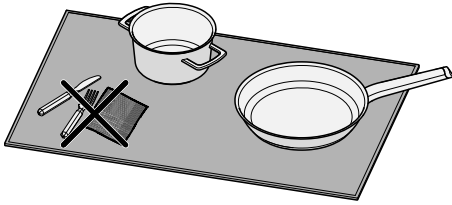

⚠ Η εστία δεν μπορεί να διαφοροποιήσει τα αντικείμενα διπλά στα μαγειρικά σκεύη από τα ίδια τα μαγειρικά σκεύη.

Τα αντικείμενα θερμαίνονται επίσης. Αγγίζοντας θερμά αντικείμενα μπορεί να προκληθούν εγκαύματα.

Μην τοποθετείτε κανένα αντικείμενο επάνω στην εστία. Στην εστία τοποθετήστε μόνο το μαγειρικό σκεύος.

► Ποτέ μην θερμαίνετε τηγάνια με αντικολητική επίστρωση με τη λειτουργία Booster.

Ενεργοποίηση εστίας

■ Αγγίξτε ① ON/OFF.

Κι άλλα κουμπιά ανάβουν.

Αν δεν ακολουθήσει κάποιος χειρισμός ρύθμισης, μετά από λίγα δευτερόλεπτα διακόπτεται αυτόματα η λειτουργία της συσκευής για λόγους ασφαλείας.

Απενεργοποίηση εστίας/μαγειρικού σκεύους

Απενεργοποίηση εστίας

■ Για να απενεργοποιήσετε τις εστίες και συνεπώς όλα τα μαγειρικά σκεύη, αγγίξτε το ① ON/OFF.

Απενεργοποίηση μαγειρικού σκεύους

■ Αγγίξτε στο αντίστοιχο Slider τη θέση 0.

Τοποθέτηση μαγειρικού σκεύους

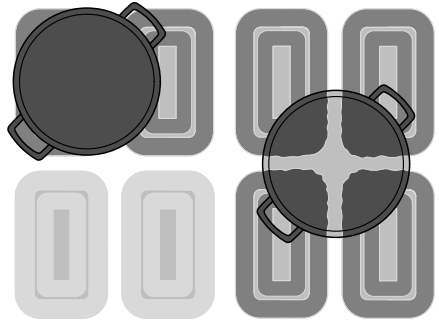
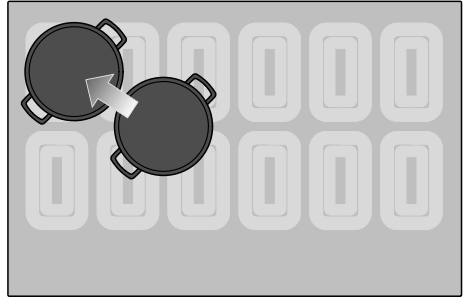

Υποδειγματική απεικόνιση για την οπτικοποίηση της έννοιας.

Μπορείτε να τοποθετήσετε κατά βούληση το μαγειρικό σκεύος πάνω στη χρησιμοποιούμενη επιφάνεια εστίας.

Τα πηνία επαγωγής βρίσκονται κάτω από ολόκληρη την ωφέλιμη επιφάνεια εστίας. Τα πηνία επαγωγής θερμαίνουν τα μαγειρικά σκεύη.

Τα πηνία επαγωγής ενεργοποιούνται μόλις το μαγειρικό σκεύος καλύψει μια συγκεκριμένη επιφάνεια των πηνίων επαγωγής. Εάν δεν είστε ικανοποιη-

Χειρισμός

μένοι με το αποτέλεσμα του μαγειρέματος ή του τηγανίσματος, μπορείτε να επανατοποθετήσετε το μαγειρικό σκεύος έτσι ώστε να θερμανθεί περισσότερο η επιφάνεια της βάσης.

Μια ευνοϊκή θέση είναι, για παράδειγμα, σε μια γωνία της ωφέλιμης επιφάνειας εστίας.

Αριθμός και μέγεθος μαγειρικών σκευών

- Στα μοντέλα KM 8765 FL Diamond, μπορούν να χρησιμοποιηθούν ταυτόχρονα το πολύ 4 μαγειρικά σκευή (από αυτά το μέγιστο μαγειρικά σκεύη 4 M Sense).
- Στα μοντέλα KM 8885 FL Diamond&MSense, KM 8895 FL Diamond&MSense, μπορούν να χρησιμοποιηθούν ταυτόχρονα το πολύ 6 μαγειρικά σκευή (από αυτά το μέγιστο μαγειρικά σκεύη 4 M Sense).

Ανάλογα με τη θέση, τα μαγειρικά σκευή με διάμετρο βάσης 100-145 mm δεν αναγνωρίζονται σε όλες τις θέσεις. Αυτά τα μαγειρικά σκευή είναι πολύ μικρά για να εγγυηθούν επαρκή κάλυψη τουλάχιστον ενός πηνίου επαγωγής σε κάθε θέση.

Μαγειρικά σκευή με διάμετρο βάσης <100 mm δεν αναγνωρίζονται πλέον και δεν μπορούν να χρησιμοποιηθούν.

- Εάν χρησιμοποιείτε περισσότερα σκευή ταυτόχρονα, τοποθετείτε τα μαγειρικά σκευή με κατά το δυνατό μεγαλύτερη απόσταση μεταξύ τους. Κα-

τά αυτόν τον τρόπο μπορεί η επαγωγή να αναγνωρίσει σαφώς τα μαγειρικά σκευή.

- Τοποθετείτε τα σκευή το ένα μετά το άλλο, όχι ταυτόχρονα.

Όταν μετακινείτε ένα μαγειρικό σκεύος, ανάβει το σχετικό Slider. Η ρυθμισμένη βαθμίδα ισχύος προσαρμόζεται αναλόγως.

Χρήσιμη συμβουλή: Συνιστούμε να ενεργοποιήσετε πρώτα την εστία και στη συνέχεια να τοποθετήσετε το μαγειρικό σκεύος. Κατά αυτόν τον τρόπο το μαγειρικό σκεύος αναγνωρίζεται γρηγορότερα από την επαγωγή.

Βαθμίδες ισχύος της εστίας

Ρύθμιση της βαθμίδας ισχύος ενός μαγειρικού σκεύους

Εργοστασιακά είναι ενεργοποιημένη η διαρκής αναγνώριση σκεύους. Όταν η εστία είναι ενεργοποιημένη και τοποθετείτε ένα μαγειρικό σκεύος σε μια ζώνη μαγειρέματος, η Ένδειξη μαγειρικού σκεύους ανάβει έντονα.

- Τοποθετήστε το μαγειρικό σκεύος στην επιθυμητή θέση στην επιφάνεια εστίας.

Η αντίστοιχη Ένδειξη μαγειρικού σκεύους ανάβει έντονα.

- Σαρώστε με το δάχτυλο προς τα δεξιά ή προς τα αριστερά στο αντίστοιχο Slider μέχρι η αντίστοιχη Ένδειξη μαγειρικού σκεύους να εμφανίσει την επιθυμητή βαθμίδα ισχύος.

Η βαθμίδα ισχύος εμφανίζεται στην αντίστοιχη Ένδειξη μαγειρικού σκεύους.

Ρύθμιση βαθμίδας ισχύος του μαγειρικού σκεύους - χωρίς ενδιάμεσες βαθμίδες

Εργοστασιακά είναι ενεργοποιημένη η διαρκής αναγνώριση σκεύους. Όταν η εστία είναι ενεργοποιημένη και τοποθετείτε ένα μαγειρικό σκεύος σε μια ζώνη μαγειρέματος, η Ένδειξη μαγειρικού σκεύους ανάβει έντονα.

Η περιοχή ρύθμισης των βαθμίδων ισχύος χωρίς ενδιάμεσες βαθμίδες επιλέγεται στις ρυθμίσεις.

- Τοποθετήστε το μαγειρικό σκεύος στην επιθυμητή θέση στην επιφάνεια εστίας.

Η αντίστοιχη Ένδειξη μαγειρικού σκεύους ανάβει έντονα.

- Σαρώστε με το δάχτυλο προς τα δεξιά ή προς τα αριστερά στο αντίστοιχο Slider μέχρι η αντίστοιχη Ένδειξη μαγειρικού σκεύους να εμφανίσει την επιθυμητή βαθμίδα ισχύος.

Η βαθμίδα ισχύος εμφανίζεται στην αντίστοιχη Ένδειξη μαγειρικού σκεύους.

Αλλαγή της βαθμίδας ισχύος ενός μαγειρικού σκεύους

- Αγγίξτε τη θέση που αντιστοιχεί στη βαθμίδα ισχύος που επιθυμείτε στο αντίστοιχο Slider.

Booster

Ενεργοποίηση λειτουργίας Booster

Η ειδική λειτουργία Booster δεν μπορεί να χρησιμοποιηθεί με ενεργοποιημένο Μαγειρικό σκεύος M Sense.

Όταν ενεργοποιείται η λειτουργία Booster, η ρύθμιση της συνδυασμένης ζώνης μαγειρέματος μπορεί να αλλάξει.

KM 8765 FL Diamond:

Μπορείτε να χρησιμοποιήσετε τη λειτουργία Booster για έως και 2 μαγειρικά σκεύη ταυτόχρονα: 1 φορά στο δεξιό μισό της εστίας και 1 φορά στο αριστερό μισό της εστίας.

KM 8885 FL Diamond&MSense, KM 8895 FL Diamond&MSense:

Μπορείτε να χρησιμοποιήσετε τη λειτουργία Booster σε έως και 3 μαγειρικά σκεύη ταυτόχρονα: 1 φορά στο δεξιό μισό της εστίας, 1 φορά στο κέντρο και 1 φορά στο αριστερό μισό της εστίας.

Η λειτουργία Booster είναι ενεργή για έως 15 λεπτά.

- Τοποθετήστε το μαγειρικό σκεύος στην επιθυμητή θέση στην επιφάνεια εστίας.
- Ρυθμίστε, αν χρειαστεί, μια βαθμίδα ισχύος.
- Αγγίξτε το κουμπί Booster B.

Στην ένδειξη Σκεύη μαγειρέματος εμφανίζεται η ένδειξη *b*.

Απενεργοποίηση λειτουργίας Booster

- Αγγίξτε *B Booster*.

ή

- Ρυθμίστε μια άλλη βαθμίδα ισχύος.

Όταν απενεργοποιείτε τη λειτουργία Booster ή κατά τη λήξη της διάρκειας Booster και

- δεν έχει ρυθμιστεί κάποια βαθμίδα ισχύος πριν από την ενεργοποίηση της λειτουργίας Booster, εκτελείται αυτόματως επαναφορά στη βαθμίδα ισχύος 9.
- έχει ρυθμιστεί κάποια βαθμίδα ισχύος πριν από την ενεργοποίηση της λειτουργίας Booster, εκτελείται επαναφορά στη βαθμίδα ισχύος που είχε επιλεγεί προηγουμένως.

Χειρισμός

Ενεργοποίηση/Απενεργοποίηση της λειτουργίας Stop&Go

Αυτή η λειτουργία δεν λειτουργεί με το μαγειρικό σκεύος M Sense.

Όλες οι λειτουργίες χρόνου, οι χρόνοι Booster και οι χρόνοι για την αρχική προθέρμανση συνεχίζουν να λειτουργούν. Οι ρυθμίσεις του χρονοδιακόπτη δεν μπορούν να αλλάξουν. Η εστία μπορεί μόνο να απενεργοποιηθεί.

Η ειδική λειτουργία Stop&Go είναι ενεργή για 3 λεπτά με τα μαγειρικά σκεύη M Sense.

Αν η ειδική λειτουργία δεν απενεργοποιηθεί μέσα σε 1 ώρα, η εστία τίθεται εκτός λειτουργίας.

■ Αγγίξτε  Μενού.

■ Αγγίξτε **II▶ Stop&Go**.

Η ενεργή θέρμανση του μαγειρικού σκεύους μειώνεται από τη ρυθμισμένη βαθμίδα ισχύος στη βαθμίδα ισχύος 1.0 ή επανέρχεται.

Το μαγειρικό σκεύος με λειτουργία διατήρησης θερμοκρασίας δεν αλλάζει.

Αυτόματη προθέρμανση

Ο χρόνος προθέρμανσης εξαρτάται από τη ρυθμισμένη βαθμίδα συνέχισης μαγειρέματος:

Βαθμίδα συνέχισης μαγειρέματος	Χρόνος αυτόματης προθέρμανσης [λεπτά:δευτερόλεπτα] ¹
1.0	περ. 0:15
1.5	περ. 0:15
2.0	περ. 0:15
2.5	περ. 0:15
3.0	περ. 0:25
3.5	περ. 0:25
4.0	περ. 0:50
4.5	περ. 0:50
5.0	περ. 2:00
5.5	περ. 5:50
6.0	περ. 5:50
6.5	περ. 2:50
7.0	περ. 2:50
7.5	περ. 2:50
8.0	περ. 2:50
8.5	περ. 2:50
9.0	—

¹ Εάν το μαγειρικό σκεύος αφαιρεθεί προσωρινά από την επιφάνεια εστίας κατά τη διάρκεια του χρόνου βρασμού, ο χρόνος βρασμού παρατείνεται κατά τον χρόνο χωρίς το μαγειρικό σκεύος.

Ενεργοποίηση αυτόματης προθέρμανσης

Αυτή η λειτουργία δεν λειτουργεί με το μαγειρικό σκεύος M Sense.

Κατά τη διάρκεια του χρόνου βρασμού δεν μπορούν να ρυθμιστούν λειτουργίες χρόνου. Μια υπάρχουσα ένδειξη του χρόνου αντίστροφης μέτρησης τερματίζεται.

- Αγγίξτε την επιθυμητή βαθμίδα συνέχισης μαγειρέματος στο Slider (περίπου 3 δευτερόλεπτα) μέχρι να ακουστεί ένα σήμα.

Η βαθμίδα ισχύος πάλλεται όσο διαρκεί η αρχική προθέρμανση (βαθμίδα ισχύος 9).

Απενεργοποίηση της αυτόματης προθέρμανσης

- Ρυθμίστε μια άλλη βαθμίδα ισχύος.

ή

- Ρυθμίστε ξανά το ίδιο επίπεδο βαθμίδας ισχύος.

Λειτουργίες χρόνου

Υπάρχουν 3 λειτουργίες χρόνου:

- Χρονόμετρο
- Διάρκεια μιας διαδικασίας μαγειρέματος
- Παρελθών χρόνος μιας διαδικασίας μαγειρέματος

Μπορείτε να χρησιμοποιείτε τις λειτουργίες ταυτόχρονα.

Ρύθμιση χρονόμετρου

- Αγγίξτε  *Μενού*.
- Αγγίξτε  *Χρονόμετρο*.

Το Ένδειξη εστίας ανάβει έντονα. Το  *Χρονόμετρο* ανάβει έντονα και πάλλεται. Άλλα κουμπιά και ενδείξεις ανάβουν αχνά.

- Ρυθμίστε την επιθυμητή ώρα για το χρονόμετρο.

Το χρονόμετρο ξεκινά όταν αγγίξετε το  *Χρονόμετρο* ή περιμένετε 5 δευτερόλεπτα.

10 δευτερόλεπτα πριν από τη λήξη ενός χρόνου αντίστροφης μέτρησης, το  *Χρονόμετρο* αρχίζει να αναβοσβήνει.

Αλλαγή χρονόμετρου

- Αγγίξτε  *Χρονόμετρο*.

Το Ένδειξη εστίας ανάβει έντονα. Το  *Χρονόμετρο* ανάβει έντονα και πάλλεται. Άλλα κουμπιά και ενδείξεις ανάβουν αχνά.

- Ρυθμίστε την επιθυμητή ώρα για το χρονόμετρο.

Το χρονόμετρο ξεκινά όταν αγγίξετε το  *Χρονόμετρο* ή περιμένετε 5 δευτερόλεπτα.

Ακύρωση χρονόμετρου

- Αγγίξτε το  *Χρονόμετρο* μέχρι να μην εμφανίζεται πλέον ο ρυθμισμένος χρόνος στην Ένδειξη εστίας.

ή

- Ρυθμίστε το χρονόμετρο στην τιμή *0:00*.

Ρύθμιση χρόνου για τη διάρκεια

Μπορείτε να ρυθμίσετε τη διάρκεια από 1 λεπτό (*0:01*) έως 9 ώρες και 59 λεπτά (*9:59*).

Οι χρόνοι έως 59 λεπτά εισάγονται σε λεπτά (*0:59*), και οι χρόνοι από 60 λεπτά και πάνω σε ώρες και λεπτά.

Χειρισμός

Ο χρόνος εισάγεται με το αντίστοιχο Slider και μπορεί να ρυθμιστεί χρησιμοποιώντας το αντίστοιχο *+* Plus και το αντίστοιχο *-* Μείον.

- Σύρτετε το Slider προς τα αριστερά ή προς τα δεξιά μέχρι να εμφανιστεί ο επιθυμητός χρόνος στην αντίστοιχη Ένδειξη μαγειρικού σκεύους.

Παράδειγμα:

59 λεπτά = 0:59 ώρες,

80 λεπτά = 1:20 ώρες

Ρύθμιση της διάρκειας μιας διαδικασίας μαγειρέματος

Μόλις επιτευχθεί η μέγιστη διάρκεια λειτουργίας, η θέρμανση ενός μαγειρικού σκεύους απενεργοποιείται. Ανεξάρτητα από την καθορισμένη διάρκεια.

Για το επιθυμητό σκεύος έχει ρυθμιστεί μια βαθμίδα ισχύος.

- Αγγίξτε σύντομα (< 1,5 δευτερόλεπτα) το \ominus Διάρκεια δίπλα στην αντίστοιχη Ένδειξη μαγειρικού σκεύους.

Η αντίστοιχη Ένδειξη μαγειρικού σκεύους ανάβει έντονα και το \ominus Διάρκεια πάλλεται. Άλλα κουμπιά και ενδείξεις ανάβουν αχνά.

- Ρυθμίστε τον επιθυμητό χρόνο για τη διάρκεια.

Εάν αγγίξετε το \ominus Διάρκεια ή περιμένετε 5 δευτερόλεπτα, ξεκινά η διάρκεια.

Η διάρκεια μιας διαδικασίας μαγειρέματος λήγει και το \ominus Διάρκεια ανάβει στατικά.

10 δευτερόλεπτα πριν από τη λήξη του χρόνου αντίστροφης μέτρησης, το αντίστοιχο \ominus Διάρκεια αρχίζει να αναβοσβήνει.

Αλλαγή της διάρκειας μιας διαδικασίας μαγειρέματος

- Αγγίξτε σύντομα (< 1,5 δευτερόλεπτα) το \ominus Διάρκεια για το επιθυμητό μαγειρικό σκεύος.

Η αντίστοιχη Ένδειξη μαγειρικού σκεύους ανάβει έντονα και το \ominus Διάρκεια πάλλεται. Άλλα κουμπιά και ενδείξεις ανάβουν αχνά.

- Ρυθμίστε τον επιθυμητό χρόνο για τη διάρκεια.

Εάν αγγίξετε το \ominus Διάρκεια ή περιμένετε 5 δευτερόλεπτα, ξεκινά η διάρκεια.

Η διάρκεια μιας διαδικασίας μαγειρέματος λήγει και το \ominus Διάρκεια ανάβει στατικά.

Διαγραφή της διάρκειας μιας διαδικασίας μαγειρέματος

- Αγγίξτε παρατεταμένα τη \ominus Διάρκεια για το επιθυμητό μαγειρικό σκεύος μέχρι να εμφανιστεί στην Ένδειξη μαγειρικού σκεύους το 0:00.

ή

- Αγγίξτε το κουμπί \ominus Διάρκεια στο μαγειρικό σκεύος.

Η αντίστοιχη Ένδειξη μαγειρικού σκεύους ανάβει έντονα. Τα άλλα κουμπιά και οι ενδείξεις ανάβουν αχνά.

- Αγγίξτε στο αντίστοιχο Slider τη θέση 0.

Ρύθμιση μιας διάρκειας για περαιτέρω διαδικασίες μαγειρέματος

- Για να ορίσετε τη διάρκεια για μια άλλη διαδικασία μαγειρέματος, προχωρήστε όπως περιγράφεται στο κεφάλαιο «Χειρισμός», «Ρύθμιση διάρκειας μιας διαδικασίας μαγειρέματος».

Έναρξη μέτρησης του χρόνου αντίστροφης μέτρησης σε μια διαδικασία μαγειρέματος

- Για το επιθυμητό σκεύος έχει ρυθμιστεί μια βαθμίδα ισχύος.
- Δεν επιτρέπεται να έχει οριστεί διάρκεια για το μαγειρικό σκεύος.

- Αγγίξτε παρατεταμένα (> 1,5 δευτερόλεπτα) το \ominus Διάρκεια δίπλα στην αντίστοιχη Ένδειξη μαγειρικού σκεύους.

Στην Ένδειξη μαγειρικού σκεύους εμφανίζεται ο χρόνος αντίστροφης μέτρησης από την ενεργοποίηση.

Τερματισμός μέτρησης του χρόνου αντίστροφης μέτρησης σε μια διαδικασία μαγειρέματος

- Αγγίξτε παρατεταμένα τη \ominus Διάρκεια για το επιθυμητό μαγειρικό σκεύος μέχρι να εμφανιστεί στην αντίστοιχη Ένδειξη μαγειρικού σκεύους το 0:00.

Έναρξη του χρόνου αντίστροφης μέτρησης για μια διαδικασία μαγειρέματος για περαιτέρω διαδικασίες μαγειρέματος

- Για να ρυθμίσετε τον χρόνο αντίστροφης μέτρησης για περαιτέρω διαδικασίες μαγειρέματος, προχωρήστε όπως περιγράφεται στο κεφάλαιο «Χειρισμός», ενότητα «Έναρξη μέτρησης του χρόνου αντίστροφης μέτρησης μιας διαδικασίας μαγειρέματος».

Αλλαγή ένδειξης βαθμίδων ισχύος και λειτουργιών χρόνου

- Αγγίξτε την επιθυμητή Ένδειξη μαγειρικού σκεύους για να αλλάξετε μεταξύ της ένδειξης της λειτουργίας χρόνου και της ένδειξης μιας βαθμίδας ισχύος για ένα μαγειρικό σκεύος.

Λειτουργία για επαγγελματίες

Ενεργοποίηση λειτουργίας για επαγγελματίες

Η ειδική Λειτουργία για επαγγελματίες δεν μπορεί να χρησιμοποιηθεί με ενεργοποιημένο μαγειρικό σκεύος M Sense.

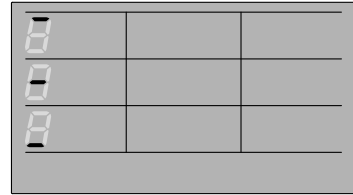

Λειτουργία για επαγγελματίες επιφανειών μαγειρέματος σε εστία > 60 cm, οι οριζόντιες γραμμές αντιστοιχούν στις επιφάνειες της εστίας μαγειρέματος

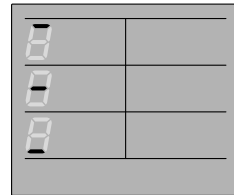

Λειτουργία για επαγγελματίες επιφανειών μαγειρέματος σε εστία \leq 60 cm, οι οριζόντιες γραμμές αντιστοιχούν στις επιφάνειες της εστίας μαγειρέματος



Στη λειτουργία για επαγγελματίες, μπορείτε να τοποθετήσετε ένα μαγειρικό σκεύος ανά στήλη πάνω στην εστία. Δηλαδή σε μία εστία:

- > 60 cm μπορείτε να τοποθετήσετε συνολικά 3 μαγειρικά σκεύη
- \leq 60 cm μπορείτε να τοποθετήσετε συνολικά 2 μαγειρικά σκεύη

Χειρισμός

Στις ρυθμίσεις, στη διαχείριση ισχύος P21 πρέπει να είναι ρυθμισμένη η εργοστασιακή ρύθμιση (E00) ή \geq E04 (3.680 W).

Επάνω στην εστία δεν υπάρχει κανένα σκεύος.

- Αγγίξτε  Μενού.
- Αγγίξτε  Λειτουργία για επαγγελματίες.
- Τοποθετήστε ένα κατάλληλο επαγωγικό μαγειρικό σκεύος επάνω στην εστία.

Ανάβει  Χρονόμετρο.

Ανάβει  Διατήρηση θερμότητας.

Ανάβει το Slider.



Στη Ένδειξη μαγειρικού σκεύους εμφανίζεται:

- μια οριζόντια γραμμή που υποδεικνύει την περιοχή στην οποία είναι τοποθετημένο το μαγειρικό σκεύος
- η βαθμίδα ισχύος της περιοχής, στην οποία είναι τοποθετημένο το μαγειρικό σκεύος

Αλλαγή των βαθμίδων ισχύος για τις περιοχές εστιών στη λειτουργία για επαγγελματίες

- Η κατεύθυνση μετατόπισης για τις κατσαρόλες είναι ρυθμισμένη από μπροστά προς τα πίσω από το εργοστάσιο. Αυτό σημαίνει ότι η υψηλότερη βαθμίδα ισχύος βρίσκεται στο μπροστινό μέρος και η χαμηλότερη βαθμίδα ισχύος στο πίσω μέρος.
- Μπορείτε να αλλάξετε μόνιμα την κατεύθυνση μετατόπισης μέσω της λειτουργίας για επαγγελματίες P23 Κατεύθυνση μετατόπισης, ώστε να ανταποκρίνεται στις προσωπικές σας συνήθειες χρήσης.

- Η ειδική λειτουργία διατήρησης θερμότητας και όλες οι βαθμίδες ισχύος μπορούν να ρυθμιστούν για τις επιφάνειες. Η ειδική λειτουργία Booster δεν μπορεί να ρυθμιστεί.
- Σύμφωνα με την κατεύθυνση μετατόπισης, οι βαθμίδες ισχύος των διαδοχικών περιοχών δεν πρέπει να υπερβαίνονται ή να υπολείπονται.
- Τοποθετήστε το μαγειρικό σκεύος στην επιφάνεια της οποίας τη βαθμίδα ισχύος θέλετε να αλλάξετε.

Περιοχή εστίας	Περιοχή εστίας σύμβολο	Βαθμίδα ισχύος από το εργοστάσιο	Υψηλότερη δυνατή βαθμίδα ισχύος ¹	Χαμηλότερη δυνατή βαθμίδα ισχύος ¹
Μπροστά		9	9	> Περιοχή εστιών κέντρο
κέντρο		5	< Περιοχή εστιών μπροστά	> Περιοχή εστιών μπροστά
Πίσω		2	< Περιοχή εστιών κέντρο	Ειδική λειτουργία διατήρησης θερμότητας

¹ Σε κατεύθυνση μετατόπισης από μπροστά προς τα πίσω (εργοστασιακή ρύθμιση). Εάν η κατεύθυνση της μετατόπισης αντιστραφεί, τα περιεχόμενα των στηλών πρέπει να ανταλλαγούν.

■ Χρησιμοποιήστε το κουμπί Slider για να ρυθμίσετε τη βαθμίδα ισχύος σύμφωνα με τις επιλογές του πίνακα.

Απενεργοποίηση λειτουργίας για επαγγελματίες

■ Αγγίξτε  Λειτουργία για επαγγελματίες.

Κλείδωμα συστήματος

Ενεργοποίηση κλειδώματος συστήματος

Το κλείδωμα συστήματος δεν έχει καμία επίδραση στα μαγειρικά σκεύη M Sense.

Όλα τα κουμπιά κλειδώνονται. Ένα ρυθμισμένο χρονόμετρο συνεχίζει να τρέχει.

- Η εστία είναι ενεργοποιημένη.
- Όλες οι ζώνες μαγειρέματος είναι απενεργοποιημένες.

■ Αγγίξτε  Μενού.

■ Αγγίξτε για 6 δευτερόλεπτα το  Κλείδωμα συστήματος.

Στην Ένδειξη εστίας ξεκινά η αντίστροφη μέτρηση των δευτερολέπτων. Μετά τη λήξη, η Ένδειξη εστίας δείχνει *LDC* εναλλάξ με το *On*. Το κλείδωμα συστήματος έχει ενεργοποιηθεί.

Εάν αγγίξετε ένα κουμπί που δεν επιτρέπεται, ενώ είναι ενεργοποιημένο το κλείδωμα συστήματος, η Ένδειξη εστίας εμφανίζει για μερικά δευτερόλεπτα το *LDC* εναλλάξ με το *On*. Ακούγεται ένα ηχητικό σήμα.

Οι ρυθμίσεις μπορούν να προσαρμοστούν με τέτοιο τρόπο, ώστε το κλείδωμα συστήματος να ενεργοποιείται αυτόματα 5 λεπτά μετά από την απενεργοποίηση της εστίας.

Χειρισμός

Απενεργοποίηση κλειδώματος συστήματος

- Αγγίξτε για 6 δευτερόλεπτα το  Κλειδώμα συστήματος.

Στην Ένδειξη εστίας ξεκινά η αντίστροφη μέτρηση των δευτερολέπτων. Μετά τη λήξη, η Ένδειξη εστίας *LDC* εναλλάσσεται με το *OFF*. Το κλειδώμα συστήματος είναι απενεργοποιημένο.

Κλειδώμα πλήκτρων



Ενεργοποίηση κλειδώματος πλήκτρων

Αυτή η λειτουργία δεν λειτουργεί με το μαγειρικό σκεύος M Sense.

Εάν το κλειδώμα πλήκτρων είναι ενεργοποιημένο, μπορούν να εκτελεστούν μόνο οι ακόλουθες ενέργειες:

- Τα συστήματα θέρμανσης για τα μαγειρικά σκεύη και η εστία μπορούν μόνο να απενεργοποιηθούν.
- Ένα ρυθμισμένο χρονόμετρο μπορεί να αλλάξει.

Τουλάχιστον ένα σύστημα θέρμανσης για ένα μαγειρικό σκεύος είναι ενεργοποιημένο.

- Αγγίξτε  *Μενού*.
- Αγγίξτε για 6 δευτερόλεπτα το  Κλειδώμα πλήκτρων.

Στην Ένδειξη εστίας ξεκινά η αντίστροφη μέτρηση των δευτερολέπτων. Μετά τη λήξη, η Ένδειξη εστίας δείχνει *LDC* εναλλάξ με το *On*. Το κλειδώμα πλήκτρων είναι ενεργοποιημένο.

Εάν αγγίξετε ένα κουμπί που δεν επιτρέπεται, ενώ είναι ενεργοποιημένο το κλειδώμα πλήκτρων, η Ένδειξη εστίας εμφανίζει για μερικά δευτερόλεπτα το *LDC* εναλλάξ με το *On*. Ακούγεται ένα ηχητικό σήμα.

Απενεργοποίηση κλειδώματος πλήκτρων

- Αγγίξτε για 6 δευτερόλεπτα το  Κλειδώμα πλήκτρων.

Στην Ένδειξη εστίας ξεκινά η αντίστροφη μέτρηση των δευτερολέπτων. Μετά τη λήξη, το Ένδειξη εστίας *LDC* εναλλάσσεται με το *OFF*. Το κλειδώμα πλήκτρων είναι απενεργοποιημένο.

Λειτουργία Recall

Ενεργοποίηση λειτουργίας Recall

Αυτή η λειτουργία δεν λειτουργεί με το μαγειρικό σκεύος M Sense.

Η ζώνη μαγειρέματος πρέπει να ενεργοποιηθεί ξανά 10 δευτερόλεπτα μετά την απενεργοποίηση.

- Επανενεργοποιήστε την εστία.
- Αμέσως μετά την ενεργοποίηση, αγγίξτε το  *OK* που αναβοσβήνει.

Έχει εκτελεστεί επαναφορά όλων των ρυθμίσεων.

Απόρριψη λειτουργίας Recall

- Επανενεργοποιήστε την εστία.
- Αμέσως μετά την ενεργοποίηση, αγγίξτε ένα από τα Ενδείξεις μαγειρικών σκευών που **ΔΕΝ** αναβοσβήνουν.

Η νέα ρύθμιση εφαρμόζεται, όλες οι άλλες ρυθμίσεις απορρίπτονται.

Προστασία για καθάρισμα

Ενεργοποίηση προστασίας για καθάρισμα

Αυτή η λειτουργία δεν λειτουργεί με το μαγειρικό σκεύος M Sense.

■ Αγγίξτε  *Μενού*.

■ Αγγίξτε  *Προστασία για καθάρισμα*.

Ο χρόνος που είναι ενεργή η προστασία για καθάρισμα, μετρά αντίστροφα στην Ένδειξη εστίας.

Απενεργοποίηση προστασίας για καθάρισμα

■ Αγγίξτε το  *Προστασία για καθάρισμα* μέχρι να σβήσει το Ένδειξη εστίας.

Χειρισμός μαγειρικού σκεύους M Sense

Ο χειρισμός του μαγειρικού σκεύους M Sense περιγράφεται στις σχετικές οδηγίες χρήσης και τοποθέτησης.

Μπορείτε να χρησιμοποιήσετε όλες τις ειδικές λειτουργίες της εστίας σας με το M Sense, εκτός εάν ορίζεται διαφορετικά στις παρούσες οδηγίες χρήσης και τοποθέτησης.

Οι καταχωρήσεις στις εστίες έχουν προτεραιότητα έναντι των καταχωρήσεων στο μαγειρικό σκεύος και μπορούν να απενεργοποιήσουν ενέργειες του μαγειρικού σκεύους.

Μαγειρικό σκεύος M Sense: Ενεργοποίηση ειδικών λειτουργιών της εστίας

- Ενεργοποιήστε ένα πρόγραμμα στο μαγειρικό σκεύος.
- Ενεργοποιήστε τις ειδικές λειτουργίες στην εστία.

Η αντίστοιχη Ένδειξη μαγειρικού σκεύους στην εστία εμφανίζει την ένδειξη που αντιστοιχεί στις ειδικές λειτουργίες. Η ένδειξη αυτή εμφανίζεται εναλλάξ με την ένδειξη Βοήθεια από το M Sense μαγειρικό σκεύος *R*.

Μαγειρικό σκεύος M Sense: Απενεργοποίηση ειδικών λειτουργιών της εστίας

- Απενεργοποιήστε την ειδική λειτουργία στην εστία.

Η βοήθεια που παρέχεται από το μαγειρικό σκεύος M Sense τερματίζεται. Η εστία συμπεριφέρεται σύμφωνα με τις τελευταίες ρυθμίσεις.

Τερματισμός βοήθειας από το μαγειρικό σκεύος M Sense

Συνιστούμε να χρησιμοποιείτε πάντα τα μαγειρικά σκεύη M Sense στη λειτουργία Βοήθεια.

- Απενεργοποιήστε το μαγειρικό σκεύος M Sense.

Στοιχεία εστιών

Εμφάνιση αναγνωριστικού μοντέλου/σειριακού αριθμού

Επάνω στην εστία δεν υπάρχει κανένα σκεύος.

- Θέστε εκτός λειτουργίας την εστία.
- Αγγίξτε το  *ON/OFF* για περίπου 6 δευτερόλεπτα. Τα δευτερόλεπτα μετράνε αντίστροφα στην Ένδειξη εστίας.

Η Ένδειξη εστίας δείχνει *P*.

Οι Ενδείξεις μαγειρικών σκευών δείχνουν τα εξής:

- Το *9* και ένας αριθμός υποδεικνύουν την επιλεγμένη γρήγορη παράμετρο
- ανάλογα με το μοντέλο:

Το *L* και ένας αριθμός υποδεικνύουν τον επιλεγμένο κωδικό της επιλεγμένης γρήγορης παραμέτρου

Ανάβουν και άλλα κουμπιά.

Χειρισμός

Η ένδειξη (☞) *Σύμβολο NFC* ανάβει έντονα.

- Αγγίξτε επανειλημμένα το + *Plus* ή το Slider επάνω δεξιά, δίπλα στην Ένδειξη εστίας μέχρι η αντίστοιχη Ένδειξη μαγειρικού σκεύους να εμφανίσει τα εξής: 903
- Αγγίξτε ☑ *OK*.

Στην Ένδειξη εστίας εμφανίζονται διαδοχικά αριθμοί χωρισμένοι με παύλα.

Παράδειγμα: 12 34 (όνομα μοντέλου KM 1234) - 1 23 45 57 89 (αριθμός σειράς)

Εμφάνιση έκδοσης λογισμικού

Επάνω στην εστία δεν υπάρχει κανένα σκεύος.

- Θέστε εκτός λειτουργίας την εστία.
- Αγγίξτε το ① *ON/OFF* για περίπου 6 δευτερόλεπτα. Τα δευτερόλεπτα μετράνε αντίστροφα στην Ένδειξη εστίας.

Η Ένδειξη εστίας δείχνει *P*.

Οι Ενδείξεις μαγειρικών σκευών δείχνουν τα εξής:

- Το 9 και ένας αριθμός υποδεικνύουν την επιλεγμένη γρήγορη παράμετρο
- ανάλογα με το μοντέλο:

Το 1 και ένας αριθμός υποδεικνύουν τον επιλεγμένο κωδικό της επιλεγμένης γρήγορης παραμέτρου

Ανάβουν και άλλα κουμπιά.

Η ένδειξη (☞) *Σύμβολο NFC* ανάβει έντονα.

- Αγγίξτε επανειλημμένα το + *Plus* ή το Slider επάνω δεξιά, δίπλα στην Ένδειξη εστίας μέχρι η αντίστοιχη Ένδειξη μαγειρικού σκεύους να εμφανίσει τα εξής: 902

- Αγγίξτε ☑ *OK*.

Στην Ένδειξη εστίας εμφανίζονται 3 ψηφία:

Παράδειγμα: 1.23 = Έκδοση λογισμικού 1.23.

Ενεργοποίηση/απενεργοποίηση εκθεσιακής ρύθμισης

Επάνω στην εστία δεν υπάρχει κανένα σκεύος.

- Θέστε εκτός λειτουργίας την εστία.
- Αγγίξτε το ① *ON/OFF* για περίπου 6 δευτερόλεπτα. Τα δευτερόλεπτα μετράνε αντίστροφα στην Ένδειξη εστίας.

Η Ένδειξη εστίας δείχνει *P*.

Οι Ενδείξεις μαγειρικών σκευών δείχνουν τα εξής:

- Το 9 και ένας αριθμός υποδεικνύουν την επιλεγμένη γρήγορη παράμετρο
- ανάλογα με το μοντέλο:

Το 1 και ένας αριθμός υποδεικνύουν τον επιλεγμένο κωδικό της επιλεγμένης γρήγορης παραμέτρου

Ανάβουν και άλλα κουμπιά.

Η ένδειξη (☞) *Σύμβολο NFC* ανάβει έντονα.

- Αγγίξτε επανειλημμένα το + *Plus* ή το Slider επάνω δεξιά, δίπλα στην Ένδειξη εστίας μέχρι η αντίστοιχη Ένδειξη μαγειρικού σκεύους να εμφανίσει τα εξής: 910

- Αγγίξτε ☑ *OK*.

- Αγγίξτε επανειλημμένα το + *Plus* ή το Slider δεξιά κάτω δίπλα στην Ένδειξη εστίας μέχρι η αντίστοιχη Ένδειξη μαγειρικού σκεύους να εμφανίσει τα εξής: *CO1*
- Αγγίξτε δεξιά κάτω δίπλα στην Ένδειξη εστίας το  *OK*.

Στην Ένδειξη εστίας αναβοσβήνει για μερικά δευτερόλεπτα:

- *dE* εναλλάξ με *On* (εκθεσιακή ρύθμιση ενεργοποιημένη)
- ή
- *dE* εναλλάξ με *OFF* (εκθεσιακή ρύθμιση απενεργοποιημένη)

Ενεργοποίηση/απενεργοποίηση λειτουργίας επίδειξης

- Ενεργοποιήστε/απενεργοποιήστε τη λειτουργία επίδειξης μέσω των ρυθμίσεων (*P52*).

Επίπεδα ρύθμισης των βαθμίδων ισχύος της εστίας

Η εστία είναι εργοστασιακά προγραμματισμένη με 9 βαθμίδες ισχύος με ενδιάμεσες βαθμίδες. Αν θέλετε μια ρύθμιση για ακέραιους αριθμούς βαθμίδων ισχύος, μπορείτε να απενεργοποιήσετε τις ενδιάμεσες βαθμίδες μέσω των ρυθμίσεων.

	Συνιστώμενο μαγειρικό σκεύος ¹	Περιοχή ρύθμισης ²	
		εργοστασιακή ρύθμιση 9 βαθμίδες με ενδιάμεσες βαθμίδες	ακέραιος αριθμός 9 βαθμίδες χωρίς ενδιάμεσες βαθμίδες
Λιώσιμο βουτύρου	Κατσαρόλα	1.0–1.5	1–2
Διάλυση ζελατίνας			
Διατήρηση ζεστών φαγητών που κολλούν εύκολα		1.0–2.0	
Λιώσιμο σοκολάτας			
Θέρμανση μικρών ποσοτήτων υγρού		2.0–3.5	2–4
Φούσκωμα ρυζιού			
Απόψυξη κατεψυγμένων λαχανικών σε μπλοκ			
Βράσιμο ρυζόγαλου			
Θέρμανση υγρών ή ημιστερών πιάτων		3.5–5.5	4–6
Φρούτα στον ατμό			
Μαγείρεμα πατατών			
Λιώσιμο μπέικον	τηγάνι	5.0–6.5	5–6
Προετοιμασία ομελέτας, τηγανητών αυγών χωρίς κρούστα κ.λπ.	Τηγάνι με διπλό πάτο και αντικολλητική επίστρωση		
Άχνισμα ψαριών	Κατσαρόλα	4.5–6.5	5–7
Άχνισμα λαχανικών			
Φούσκωμα ζυμαρικών και οσπρίων			
Δέσιμο σάλτσας και κρέμας, π.χ. σάλτσα με κρασί ή σάλτσα ολαντέζ	βλ. τις οδηγίες του κατασκευαστή	6.0–6.5	6
Απόψυξη και ζέσταμα κατεψυγμένων τροφίμων			
Ήπιο ψήσιμο (π.χ. ολόκληρα ψάρια)	Τηγάνι με διπλό πάτο και αντικολλητική επίστρωση	6.0–7.0	6–7
Ήπιο ψήσιμο (π.χ. μπιφτέκια, στήθος κοτόπουλου)	τηγάνι		
Ψήσιμο (π.χ. φιλέτο ψαριού, σνίτσελ, τηγανητά αυγά)	Τηγάνι με διπλό πάτο και αντικολλητική επίστρωση		
Προετοιμασία τηγανιτών	τηγάνι	7.0–8.5	7–8
δυνατό/έντονο τσιγάρισμα (π.χ. μπριζόλα, μικρές ποσότητες κρέατος, τηγανητές πατάτες, πατατοκεφτέδες)	Κατσαρόλα με ψηλό χείλος		
Τηγάνισμα π.χ. πατάτες	Κατσαρόλα με ψηλό χείλος ή γάστρα	8.5–9.0	9
Σοτάρισμα μεγάλης ποσότητας κρέατος			

Επίπεδα ρύθμισης των βαθμίδων ισχύος της εστίας

	Συνιστώμενο μαγειρικό σκεύος ¹	Περιοχή ρύθμισης ²	
		εργοστασιακή ρύθμιση 9 βαθμίδες με ενδιάμεσες βαθμίδες	ακέραιος αριθμός 9 βαθμίδες χωρίς ενδιάμεσες βαθμίδες
Αρχικός βρασμός νερού	Κατσαρόλα	Booster	Booster

¹ Μαγειρεύετε κατά το δυνατό μόνο σε κλειστές κατσαρόλες ή τηγάνια. Έτσι, εμποδίζετε τη θερμοκρασία να διαφύγει στο περιβάλλον.

² Οι τιμές είναι ενδεικτικές. Η ισχύς του επαγωγικού πηνίου ποικίλλει ανάλογα με το μέγεθος και το υλικό της βάσης του σκεύους. Επομένως, ενδέχεται για τα μαγειρικά σκεύη σας οι βαθμίδες ισχύος να παρουσιάζουν κάποιες ελάχιστες αποκλίσεις. Με τη χρήση στην πράξη, θα βρείτε τις βέλτιστες ρυθμίσεις για το μαγειρικό σκεύος σας. Σε καινούρια μαγειρικά σκεύη, με τις ιδιότητες των οποίων δεν έχετε εξοικειωθεί ακόμα, χρησιμοποιήστε την αμέσως χαμηλότερη βαθμίδα ισχύος από την αναφερόμενη.

Στοιχεία για τα ισοτιπούτα ελέγχου

Δοκιμαστικές παρασκευές σύμφωνα με το EN 60350-2

Έλεγχος	Ø Πάτος σκεύους μαγειρέματος (mm)	Καπάκι	Επίπεδο ρύθμισης	
			Προθέρμανση	Παρασκευή
Ζέσταμα λαδιού	150	όχι	–	1.0–1.5
Τηγανίτες	180 (διπλός πάτος)	όχι	9.0	6.0–7.0
Τηγανητές πατάτες, κατεψυγμένες	180 mm (ροϊ λαδιού)	όχι	9.0	9.0
Διατήρηση θερμότητας της φακής σούπα	150 (διπλός πάτος)	ναι (κατά τη διατήρηση θερμότητας)	7.0	Διατήρηση θερμότητας

Τρόπος λειτουργίας επαγωγικών εστιών

Κάτω από την υαλοκεραμική επιφάνεια υπάρχουν επαγωγικά πηνία. Αυτά τα πηνία δημιουργούν ένα μαγνητικό πεδίο το οποίο επιδρά στη βάση του σκεύους και τη θερμαίνουν. Η υαλοκεραμική επιφάνεια θερμαίνεται μόνο έμμεσα μέσω της θερμοκρασίας που παράγει η βάση του σκεύους.

Η θέση, το μέγεθος και το σχήμα των μαγειρικών σκευών αναγνωρίζεται αυτόματα από την επαγωγή.

Η επαγωγή λειτουργεί μόνο, όταν τοποθετηθεί σκεύος με μαγνητική βάση.

Θόρυβοι

Στο μαγειρικό σκεύος μπορεί να δημιουργηθούν οι ακόλουθοι θόρυβοι, ανάλογα με το υλικό και την επεξεργασία της βάσης:

Βουητό, σε περίπτωση που έχει ρυθμιστεί υψηλή βαθμίδα ισχύος. Ακούγεται λιγότερο ή εξαφανίζεται, όταν χαμηλώνετε τη βαθμίδα ισχύος.

Κρότος, σε σκεύη με βάση από συνδυασμό διαφόρων υλικών (π.χ. με διπλό πάτο).

Κλικ κατά την ηλεκτρονική διαδικασία ενεργοποίησης/απενεργοποίησης, κυρίως σε χαμηλές βαθμίδες ισχύος.

Βουητό, όταν η τουρμπίνα ψύξης ενεργοποιείται. Ενεργοποιείται για την προστασία του ηλεκτρονικού, όταν η εστία χρησιμοποιείται εντατικά. Η τουρμπίνα ψύξης μπορεί να συνεχίσει να λειτουργεί ακόμη και αν τεθεί εκτός λειτουργίας η συσκευή.

Σκεύη μαγειρέματος

Κατάλληλα μαγειρικά σκεύη

- ανοξείδωτα με μαγνητική βάση
- εμαγιέ
- μαντεμένια

Η ποιότητα της βάσης του σκεύους μπορεί να επηρεάσει το αποτέλεσμα του μαγειρέματος (π.χ. πόσο θα ροδίσουν οι τηγανίτες). Η θερμότητα πρέπει να κατανέμεται ομοιόμορφα στη βάση του σκεύους. Συνιστάται η χρήση μαγειρικών σκευών με βάση από πολυστρωματικό υλικό (βάση τύπου «σάντουιτς» ή κάψουλας).

Το υλικό της βάσης του μαγειρικού σκεύους και η θέση του μαγειρικού σκεύους επάνω στην εστία επηρεάζουν την απόδοση των επαγωγικών πηνίων. Αυτό μπορεί να επηρεάσει τη συμπεριφορά μαγειρέματος.

Μέγεθος μαγειρικού σκεύους

Να χρησιμοποιείτε σε **στρογγυλό** σκεύος μαγειρέματος κατά προτίμηση μεγέθη με διάμετρο πάτου έως και 145 mm έως 350 mm. Μαγειρικό σκεύος με διάμετρο πάτου 100 mm έως 145 mm δεν αναγνωρίζεται σε όλες τις θέσεις.

Το μέγεθος **οβάλ/τετράγωνου** μαγειρικού σκεύους επιτρέπεται να έχει διαστάσεις έως και 380 mm x 300 mm.

Ακατάλληλα σκεύη μαγειρέματος

- ανοξείδωτα χωρίς μαγνητική βάση
- αλουμινένια ή χάλκινα
- γυάλινα, κεραμικά ή πήλινα

Έλεγχος σκευών μαγειρέματος

Αν δεν είστε σίγουροι, αν μια κατσαρόλα ή ένα τηγάνι ενδείκνυται για την επαγωγική εστία, τοποθετήστε έναν μαγνήτη στη βάση του σκεύους. Αν ο μαγνήτης κολλήσει, το σκεύος είναι κατάλληλο.

Συμβουλές για τα μαγειρικά σκεύη

- Χρησιμοποιείτε μόνο κατσαρόλες και τηγάνια με επίπεδη βάση. Οι κατσαρόλες και τα τηγάνια με τραχιά βάση προκαλούν γρατζουνιές στην υαλοκεραμική επιφάνεια.
- Ανασηκώνετε (μην τα σέρνετε επάνω στην επιφάνεια) τα μαγειρικά σκεύη, όταν τους αλλάζετε θέση. Έτσι, αποφεύγετε τη δημιουργία γραμμών και γρατζουνιών από την τριβή των σκευών στην επιφάνεια της εστίας. Οι γρατζουνιές που δημιουργούνται από το σύρσιμο των μαγειρικών σκευών κατά την αλλαγή θέσης δεν επηρεάζουν τη λειτουργία της εστίας. Αυτές οι γρατζουνιές είναι φυσιολογικές, οφείλονται στη χρήση και δεν υποδεικνύουν ελάττωμα του προϊόντος.
- Όταν αγοράζετε κατσαρόλες και τηγάνια λάβετε υπόψη σας ότι συνήθως αναφέρεται η μέγιστη διάμετρος του σκεύους ή η διάμετρος στην επάνω πλευρά του. Αυτό που έχει σημασία όμως είναι η (κατά κανόνα μικρότερη) διάμετρος της βάσης του σκεύους.



- Χρησιμοποιείτε κατά προτίμηση τηγάνια με όσο το δυνατόν ίσιο άκρο. Σε τηγάνια με λοξό άκρο η επαγωγή επιδρά ακόμη και στην περιοχή του άκρου του τηγανιού. Συνεπώς το άκρο του τηγανιού μπορεί να αποχρωματιστεί ή η επίστρωση να ξεφλουδίσει.

Προσαρμογή ρυθμίσεων

Εμφάνιση ρυθμίσεων

Επάνω στην εστία δεν υπάρχει κανένα σκεύος.

- Θέστε εκτός λειτουργίας την εστία.
- Αγγίξτε το ① *ON/OFF* για περίπου 6 δευτερόλεπτα. Τα δευτερόλεπτα μετράνε αντίστροφα στην Ένδειξη εστίας.

Η Ένδειξη εστίας δείχνει *P*.

Οι Ενδείξεις μαγειρικών σκευών δείχνουν τα εξής:

- Το 9 και ένας αριθμός υποδεικνύουν την επιλεγμένη γρήγορη παράμετρο
- ανάλογα με το μοντέλο:

Το 7 και ένας αριθμός υποδεικνύουν τον επιλεγμένο κωδικό της επιλεγμένης γρήγορης παραμέτρου

Ανάβουν και άλλα κουμπιά.

Η ένδειξη (☞) *Σύμβολο NFC* ανάβει έντονα.

- Αγγίξτε **II ▶ Stop&Go**.

Η Ένδειξη εστίας δείχνει *P7*.

Οι Ενδείξεις μαγειρικών σκευών δείχνουν τα εξής:

- *P* και ένας αριθμός υποδεικνύουν την επιλεγμένη παράμετρο.

Ρύθμιση παραμέτρων

Οι ρυθμίσεις εμφανίστηκαν.

- Αγγίξτε επανειλημμένα το **+ Plus** ή το Slider επάνω δεξιά, δίπλα στην Ένδειξη εστίας μέχρι το αντίστοιχο Ένδειξη μαγειρικού σκεύους να εμφανίσει τον επιθυμητό αριθμό της παραμέτρου.
- Αγγίξτε **✓ OK**.

Τα Slider, **✓ OK** και **+ Plus** ανάβουν κάτω δεξιά δίπλα στην Ένδειξη εστίας.

Η Ένδειξη μαγειρικού σκεύους κάτω δεξιά δίπλα στην Ένδειξη εστίας δείχνει τον τρέχοντα ρυθμισμένο αριθμό κωδικού.

Ρύθμιση κωδικού

Μια παράμετρος πρέπει να είναι ρυθμισμένη.

- Αγγίξτε το **+ Plus** κάτω δεξιά δίπλα στην Ένδειξη εστίας μέχρι να εμφανιστεί ο επιθυμητός αριθμός του κωδικού στην αντίστοιχη Ένδειξη μαγειρικού σκεύους.

- Αγγίξτε **✓ OK**.

Η ρύθμιση αποθηκεύτηκε. Μπορείτε τώρα να βγείτε από τις ρυθμίσεις ή να προσαρμόσετε περαιτέρω ρυθμίσεις.

Τερματισμός ρυθμίσεων

Οι μη αποθηκευμένες αλλαγές δεν εφαρμόζονται.

- Αγγίξτε ① *ON/OFF*.

Προσαρμογή ρυθμίσεων

Παράμετρος ¹		Κωδικός	Ρυθμίσεις ²
P01	Σύνδεση WiFi	C00	ανενεργή/απενεργοποιημένη
		C01	ενεργή χωρίς διαμόρφωση
		C02	ενεργή και διαμορφωμένη (δεν μπορεί να επιλεγεί, δείχνει αν η σύνδεση ήταν επιτυχής)
		C03	Έναρξη σύνδεσης μέσω Bluetooth
		C04	Εκτελείται επαναφορά του WiFi στην προεπιλογή (C01)
		C05	Επανεκκίνηση της ασύρματης μονάδας
P03	Εύρος ρύθμισης των βαθμίδων ισχύος της εστίας	C00	9 βαθμίδες ισχύος με ενδιάμεσες βαθμίδες + Booster
		C01	9 βαθμίδες ισχύος χωρίς ενδιάμεσες βαθμίδες + Booster
P04	Ήχος επιβεβαίωσης όταν αγγίζεται ένα κουμπί	C00	OFF ³
		C01	σιγά
		C02	μέτρια
		C03	υψηλή ένταση
P05	Ήχος σήματος για τις λειτουργίες χρόνου	C00	OFF
		C01	σιγά
		C02	μέτρια
		C03	υψηλή ένταση
		C04	Έξτρα δυνατά
P06	Ήχοι σήματος για ειδοποιήσεις και σφάλματα	C00	off (μόνο για υποδείξεις)
		C01	αθόρυβο (ελάχιστη ένταση για σφάλματα)
		C02	μέτρια
		C03	υψηλή ένταση
P07	Μέγιστη διάρκεια λειτουργίας	C00	Επίπεδο ασφάλειας 0
		C01	Επίπεδο ασφάλειας 1
		C02	Επίπεδο ασφάλειας 2

Προσαρμογή ρυθμίσεων

Παράμετρος ¹		Κωδικός	Ρυθμίσεις ²
P08	Κλειδώμα συστήματος	C00	Ενεργοποίηση κλειδώματος συστήματος μόνο χειροκίνητα
		C01	Αυτόματη ενεργοποίηση κλειδώματος συστήματος
P09	Ταχύτητα απόκρισης των κουμπιών	C00	γρήγορη
		C01	κανονική
		C02	αργή
P10	Ταχύτητα απόκρισης του κουμπιού Slider	C00	γρήγορη
		C01	κανονική
		C02	αργή
P12	Θερμοκρασία βαθμίδας διατήρησης θερμότητας	C00	65–75 °C
		C01	50–55 °C
		C02	80–90 °C
P14	Έλεγχος απορροφητήρα μέσω εστίας - Con@ctivity 3.0	C00	Ενεργοποιημένο
		C01	Απενεργοποιημένο
P15	Αντίθεση του φωτισμού των πλήκτρων	C00	10%
		C01	20%
		C02	40%
P16	Επαναφορά ρυθμίσεων	C00	καμία επαναφορά
		C01	επαναφορά όλων των ρυθμίσεων
		C02	επαναφορά της σύνδεσης WiFi
		C03	επαναφορά της φωτεινής γραμμής
		C04	επαναφορά της σύνδεσης του Μαγειρικό σκεύος M Sense
P17	Εργοστασιακή ρύθμιση	C00	Χωρίς επαναφορά των εργοστασιακών ρυθμίσεων
		C01	Επαναφορά των εργοστασιακών ρυθμίσεων

Προσαρμογή ρυθμίσεων

Παράμετρος ¹		Κωδικός	Ρυθμίσεις ²
P21	Σύστημα διαχείρισης ισχύος ⁴	C00	OFF
		C01	1.000 W
		C02	2.000 W
		C03	3.000 W
		C04	3.680 W
		C05	4.000 W
		C06	4.500 W
		C07	5.000 W
		C08	6.000 W
		C09	7.000 W
		C10	7.400 W
		C11	8.000 W
		C12	9.000 W
		C13	10.000 W
P23	Κατεύθυνση μετατόπισης της λειτουργίας για επαγγελματίες κατεύθυνση μετατόπισης	C00	Από εμπρός (π.χ. 9) προς τα πίσω (π.χ. 1)
		C01	Από πίσω (π.χ. 9) προς τα εμπρός (π.χ. 1)
P24	Εμφάνιση κακής θέσης μαγειρικών σκευών	C00	Αναγνώριση απενεργοποιημένη
		C01	Αναγνώριση ενεργοποιημένη
P40	Μαγειρικό σκεύος M Sense: υψόμετρο	C00	0–300 m
		C01	301–600 m
		C02	601–900 m
		C03	901–1.200 m
		C04	1.201–1.500 m
		C05	1.501–1.800 m
		C06	>1.800 m
		C07	0–1.800 m

Προσαρμογή ρυθμίσεων

Παράμετρος ¹		Κωδικός	Ρυθμίσεις ²
P41	Σκεύος M Sense: Επιθυμητή θερμοκρασία ψησίματος	C00	140°C
		C01	145°C
		C02	150°C
		C03	155°C
		C04	160°C
		C05	165°C
		C06	170°C
		C07	175°C
		C08	180°C
P42	Τηγάνι M Sense: Επιθυμητή θερμοκρασία ψησίματος I	C00	130°C
		C01	135°C
		C02	140°C
		C03	145°C
		C04	150°C
		C05	155°C
		C06	160°C
		C07	165°C
		C08	170°C
P43	Τηγάνι M Sense: Επιθυμητή θερμοκρασία ψησίματος II	C00	170°C
		C01	175°C
		C02	180°C
		C03	185°C
		C04	190°C
		C05	195°C
		C06	200°C
		C07	205°C
		C08	210°C

Προσαρμογή ρυθμίσεων

Παράμετρος ¹		Κωδικός	Ρυθμίσεις ²
P44	Τηγάνι M Sense: Επιθυμητή θερμοκρασία ψησίματος III	C00	190°C
		C01	195°C
		C02	200°C
		C03	205°C
		C04	210°C
		C05	215°C
		C06	220°C
		C07	225°C
		C08	230°C
P47	Φωτεινή γραμμή	C00	Απενεργοποίηση κινούμενης παρουσίασης
		C01	Βασικό
		C02	πιο φωτεινή
		C03	πιο σκοτεινή
P52	Εκθεσιακή ρύθμιση/Λειτουργία επίδειξης	C00	Εκθεσιακή ρύθμιση OFF
		C01	Εκθεσιακή ρύθμιση ON ⁵
		C02	Λειτουργία επίδειξης ON ⁵

¹ Οι παράμετροι που δεν αναφέρονται δεν έχουν αντιστοιχιστεί.

² Η εργοστασιακή ρύθμιση εκτυπώνεται με έντονα γράμματα.

³ Ο ήχος πλήκτρων του **Ⓞ** ON/OFF δεν απενεργοποιείται.

⁴ Η συνολική ισχύς της εστίας μπορεί να μειωθεί, προκειμένου να αντιστοιχεί στις απαιτήσεις του τοπικού παρόχου ηλεκτρικού ρεύματος.

Οι κωδικοί με τιμές πάνω από το συνδεδεμένο φορτίο της εστίας δεν εμφανίζονται.

⁵ Μετά την ενεργοποίηση της εστίας, στην Ένδειξη εστίας εμφανίζεται για λίγα δευτερόλεπτα το **dE** εναλλάξ με **On**.

Προσαρμογή ρυθμίσεων

Εμφάνιση αναγνωριστικού μοντέλου/σειριακού αριθμού

Επάνω στην εστία δεν υπάρχει κανένα σκεύος.

- Θέστε εκτός λειτουργίας την εστία.
- Αγγίξτε το ① *ON/OFF* για περίπου 6 δευτερόλεπτα. Τα δευτερόλεπτα μετράνε αντίστροφα στην Ένδειξη εστίας.

Η Ένδειξη εστίας δείχνει *P*.

Οι Ενδείξεις μαγειρικών σκευών δείχνουν τα εξής:

- Το 9 και ένας αριθμός υποδεικνύουν την επιλεγμένη γρήγορη παράμετρο
- ανάλογα με το μοντέλο:

Το 7 και ένας αριθμός υποδεικνύουν τον επιλεγμένο κωδικό της επιλεγμένης γρήγορης παραμέτρου

Ανάβουν και άλλα κουμπιά.

Η ένδειξη (☞) *Σύμβολο NFC* ανάβει έντονα.

- Αγγίξτε επανειλημμένα το + *Plus* ή το Slider επάνω δεξιά, δίπλα στην Ένδειξη εστίας μέχρι η αντίστοιχη Ένδειξη μαγειρικού σκεύους να εμφανίσει τα εξής: 903

- Αγγίξτε ☑ *OK*.

Στην Ένδειξη εστίας εμφανίζονται διαδοχικά αριθμοί χωρισμένοι με παύλα.

Παράδειγμα: 12 34 (όνομα μοντέλου KM 1234) - 1 23 45 67 89 (αριθμός σειράς)

Εμφάνιση έκδοσης λογισμικού

Επάνω στην εστία δεν υπάρχει κανένα σκεύος.

- Θέστε εκτός λειτουργίας την εστία.

- Αγγίξτε το ① *ON/OFF* για περίπου 6 δευτερόλεπτα. Τα δευτερόλεπτα μετράνε αντίστροφα στην Ένδειξη εστίας.

Η Ένδειξη εστίας δείχνει *P*.

Οι Ενδείξεις μαγειρικών σκευών δείχνουν τα εξής:

- Το 9 και ένας αριθμός υποδεικνύουν την επιλεγμένη γρήγορη παράμετρο
- ανάλογα με το μοντέλο:

Το 7 και ένας αριθμός υποδεικνύουν τον επιλεγμένο κωδικό της επιλεγμένης γρήγορης παραμέτρου

Ανάβουν και άλλα κουμπιά.

Η ένδειξη (☞) *Σύμβολο NFC* ανάβει έντονα.

- Αγγίξτε επανειλημμένα το + *Plus* ή το Slider επάνω δεξιά, δίπλα στην Ένδειξη εστίας μέχρι η αντίστοιχη Ένδειξη μαγειρικού σκεύους να εμφανίσει τα εξής: 902

- Αγγίξτε ☑ *OK*.

Στην Ένδειξη εστίας εμφανίζονται 3 ψηφία:

Παράδειγμα: 1.23 = Έκδοση λογισμικού 1.23.

Ενημέρωση λογισμικού

Διεξαγωγή ενημέρωσης λογισμικού

Πληροφορίες σχετικά με το περιεχόμενο και την έκταση μιας ενημέρωσης διατίθενται στην εφαρμογή Miele.

1. Η εστία σας είναι συνδεδεμένη με το οικιακό σας δίκτυο
2. Η Ένδειξη εστίας δείχνει *UP*.

■ Αγγίξτε + *Plus*.

Η Ένδειξη εστίας δείχνει *UP* και αμέσως μετά ακολουθεί *L-J...L-J...L-J...*

Όταν η εστία απενεργοποιηθεί, η ενημέρωση έχει ολοκληρωθεί. Μπορείτε να χρησιμοποιήσετε ξανά κανονικά την εστία σας.

Αναβολή ενημέρωσης λογισμικού

Πληροφορίες σχετικά με το περιεχόμενο και την έκταση μιας ενημέρωσης διατίθενται στην εφαρμογή Miele.

Η Miele συνιστά την εγκατάσταση των ενημερώσεων το συντομότερο δυνατό.

1. Η εστία σας είναι συνδεδεμένη με το οικιακό σας δίκτυο
2. Η Ένδειξη εστίας δείχνει *UP*.

■ Αγγίξτε — *Μείον*.

Μπορείτε να χειριστείτε την εστία σας κανονικά.

Εάν επανεκκινήσετε την εστία σας και δεν ανάψουν οι ενδείξεις υπολειπόμενης θερμότητας, θα σας προταθεί να εκτελέσετε ξανά την ενημέρωση.

Απενεργοποίηση ενημέρωσης λογισμικού

Η Miele συνιστά να εγκαθιστάτε τις ενημερώσεις.

- Για να απενεργοποιήσετε μόνιμα τις ενημερώσεις, μεταβείτε στην εφαρμογή Miele ή επικοινωνήστε με το Miele Service.

Καθαρισμός και φροντίδα

Υποδείξεις ασφάλειας για τον καθαρισμό και τη φροντίδα

 Κίνδυνος εγκαύματος από καυτές επιφάνειες.

Μόλις ολοκληρωθεί η διαδικασία μαγειρέματος, όλα τα τμήματα της εστίας μπορεί να είναι καυτά.

Θέστε εκτός λειτουργίας την εστία.

Αφήστε την εστία να κρυώσει, προτού την καθαρίσετε.

Οι επιφάνειες μπορεί να αποχρωματιστούν ή να αλλοιωθούν, αν οι εστίες έρθουν σε επαφή με ακατάλληλα καθαριστικά ή αν υπολείμματα κατάλληλων καθαριστικών θερμανθούν επάνω στην εστία.

Περιμένετε να κρυώσουν οι επιφάνειες, προτού καθαρίσετε την εστία.

Αφαιρείτε τα υπολείμματα των καθαριστικών αμέσως.

Μην χρησιμοποιείτε ισχυρά ή σκληρά καθαριστικά.

Η χρήση υγρού πιάτων για τον καθαρισμό δεν ενδείκνυται, γιατί δεν αφαιρεί όλες τις βρωμιές και τα υπολείμματα. Στην περίπτωση αυτή, δημιουργείται ένα αόρατο φιλμ που αλλοιώνει το χρώμα της κεραμικής επιφάνειας. Αυτές οι χρωματικές αλλοιώσεις δεν επιδιορθώνονται.

Γι' αυτό καθαρίζετε την κεραμική επιφάνεια τακτικά με ένα ειδικό καθαριστικό κεραμικών επιφανειών.

► Μην χρησιμοποιείτε σε καμιά περίπτωση συσκευές ατμοκαθαρισμού για τον καθαρισμό της συσκευής.

► Μην χρησιμοποιείτε αιχμηρά αντικείμενα για τον καθαρισμό.

Καθαρισμός υαλοκεραμικών επιφανειών

Αφαίρεση εύκολης βρωμιάς

- Καθαρίστε ολόκληρη την υαλοκεραμική επιφάνεια με υγρό, μαλακό πανί και αραιωμένο υγρό απορρυπαντικό πιάτων. Λαμβάνετε υπόψη τις οδηγίες του κατασκευαστή του καθαριστικού.

Αφαίρεση επίμονης βρωμιάς

- Αφαιρέστε όλους τους χονδρούς ρύπους με ένα υγρό πανί και τους επίμονους, κολλημένους ρύπους με την ειδική ξύστρα.
- Καθαρίστε την κεραμική επιφάνεια με το καθαριστικό κεραμικών και ανοξείδωτων επιφανειών της Miele, με ένα

καθαριστικό για κεραμικά του εμπορίου. Λαμβάνετε υπόψη τις οδηγίες του κατασκευαστή του καθαριστικού.

Ολοκλήρωση καθαρισμού

- Αφαιρέστε όλα τα υπολείμματα απορρυπαντικού με υγρό πανί.
- Στεγνώνετε τη γυάλινη κεραμική επιφάνεια μετά από κάθε καθαρισμό.

Ακατάλληλα καθαριστικά

Για να αποφύγετε φθορές στις επιφάνειες, μην χρησιμοποιείτε για τον καθαρισμό τίποτα από τα παρακάτω:

- Καθαριστικά που περιέχουν σόδα, αλκάλια, αμμωνία, οξέα ή χλώριο
- Αφαιρετικά λεκέδων και σκουριάς
- Ισχυρά καθαριστικά σε μορφή σκόνης, παχύρρευστου υγρού ή με κόκκους
- Καθαριστικά που περιέχουν διαλύτες
- Απορρυπαντικά πλυντηρίου πιάτων
- Σπρέι φούρνου και γκριλ
- Σκληρές βούρτσες
- Ειδικά σφουγγαράκια τύπου μαγικής γόμας
- Σφουγγάρια

Αντιμετώπιση προβλημάτων

Τις περισσότερες βλάβες και τα σφάλματα μπορείτε να τα αντιμετωπίσετε μόνοι σας. Σε πολλές περιπτώσεις εξοικονομείτε χρόνο και χρήμα, καθώς δεν χρειάζεται να επικοινωνήσετε με το Miele Service.

Επισκεφθείτε τη διεύθυνση www.miele.gr/support/customer-assistance για περισσότερες πληροφορίες σχετικά με το πώς μπορείτε να αποκαταστήσετε τις βλάβες μόνοι σας.



Ενδείξεις/μηνύματα οθόνης

Πρόβλημα	Αιτία και διόρθωση
Το <i>LOL</i> αναβοσβήνει εναλλάξ με τη ρυθμισμένη/μειωμένη ισχύ στην Ένδειξη μαγειρικού σκεύους	<p>Δεν έχει επιλεγεί σωστή θέση για το μαγειρικό σκεύος.</p> <p>Το μαγειρικό σκεύος δεν μπορούσε να αντιστοιχιστεί σαφώς σε στοιχείο χειρισμού.</p> <p>Τα σκεύη δεν έχουν αρκετή απόσταση μεταξύ τους.</p> <p>Τα μαγειρικά σκεύη δεν απέχουν αρκετά μεταξύ τους και οι βαθμίδες ισχύος έχουν ρυθμιστεί πολύ διαφορετικά.</p> <ul style="list-style-type: none">■ Ρυθμίστε τη θέση των μαγειρικών σκευών εκ νέου. Τοποθετείτε τα σκεύη το ένα μετά το άλλο, όχι ταυτόχρονα.
Μετά την ενεργοποίηση της εστίας ή το άγγιγμα ενός κουμπιού, εμφανίζεται για λίγα δευτερόλεπτα στην Ένδειξη εστίας το <i>LOE</i> εναλλάξ με το <i>On</i>.	<p>Το κλειδωμα συστήματος έχει ενεργοποιηθεί.</p> <ul style="list-style-type: none">■ Απενεργοποιήστε το κλειδωμα συστήματος. <p>Το κλειδωμα πλήκτρων είναι ενεργοποιημένο.</p> <ul style="list-style-type: none">■ Απενεργοποιήστε το κλειδωμα πλήκτρων.
Μετά την ενεργοποίηση της εστίας, στην Ένδειξη εστίας εμφανίζεται για λίγο η ένδειξη <i>dE</i> εναλλάξ με την ένδειξη <i>On</i>. Τα μαγειρικά σκεύη δεν θερμαίνονται.	<p>Η εστία βρίσκεται στην εκθεσιακή ρύθμιση.</p> <ul style="list-style-type: none">■ Απενεργοποιήστε την εκθεσιακή ρύθμιση.
Στην Ένδειξη εστίας αναβοσβήνει το <i>E</i> και η εστία τίθεται εκτός λειτουργίας αυτόματα.	<p>Ένα ή περισσότερα κουμπιά είναι καλυμμένα, π.χ. αν πάνω τους ακουμπά κάποιο δάκτυλο, έχουν χυθεί τρόφιμα ή έχει τοποθετηθεί κάποιο αντικείμενο.</p> <ul style="list-style-type: none">■ Αφαιρέστε τα αντικείμενα ή τους ρύπους.

Αντιμετώπιση προβλημάτων

Πρόβλημα	Αιτία και διόρθωση
<p>Η Ένδειξη εστίας δείχνει <i>UP</i></p>	<p>Είναι διαθέσιμη μια ενημέρωση λογισμικού για την εστία σας. Αγγίξτε το — <i>Μείον</i> για να αναβάλετε την ενημέρωση. Πραγματοποιήστε την ενημέρωση την επόμενη δυνατή στιγμή ή απενεργοποιήστε μόνιμα τις ενημερώσεις.</p>
<p>Στην Ένδειξη εστίας, το <i>Err</i> αναβοσβήνει εναλλάξ με το <i>044</i>.</p>	<p>Η προστασία από υπερθέρμανση έχει ενεργοποιηθεί.</p> <ul style="list-style-type: none"> ■ Αφήστε την εστία να κρυώσει. ■ Αντιμετωπίστε τις αιτίες της υπερθέρμανσης. ■ Ελέγξτε τη λειτουργία της εστίας. ■ Αν το μήνυμα σφάλματος εξακολουθεί να εμφανίζεται, ενημερώστε το Miele Service.
<p>Στην Ένδειξη εστίας, το <i>Err</i> αναβοσβήνει εναλλάξ με το <i>710</i>, το <i>711</i>, το <i>712</i> ή το <i>713</i>.</p>	<p>Η εστία δεν συνδέθηκε σωστά.</p> <ul style="list-style-type: none"> ■ Αποσυνδέστε την εστία από το ηλεκτρικό ρεύμα. ■ Επικοινωνήστε με το Miele Service. Η εστία πρέπει να συνδεθεί σύμφωνα με το ηλεκτρολογικό σχέδιο.
<p>Στην Ένδειξη εστίας, εμφανίζεται το <i>Err</i> εναλλάξ με τα <i>726</i>, <i>727</i>, <i>728</i> ή <i>729</i>.</p>	<p>Ο ανεμιστήρας είναι μπλοκαρισμένος ή έχει βλάβη.</p> <ul style="list-style-type: none"> ■ Ελέγξτε μήπως ο ανεμιστήρας έχει μπλοκαριστεί από κάποιο αντικείμενο. ■ Απομακρύνετε το αντικείμενο ■ Αν στην Ένδειξη εστίας εξακολουθεί να εμφανίζεται το μήνυμα σφάλματος, ενημερώστε το Miele Service.
<p>Η Ένδειξη εστίας εμφανίζει ένα μήνυμα που δεν παρατίθεται σε αυτόν τον πίνακα.</p>	<p>Παρουσιάστηκε σφάλμα στο ηλεκτρονικό.</p> <ul style="list-style-type: none"> ■ Διακόψτε την τροφοδοσία ρεύματος της εστίας για περίπου 1 λεπτό. ■ Αν μετά την αποκατάσταση της τροφοδοσίας ρεύματος το πρόβλημα παραμένει, ειδοποιήστε το Miele Service.

Απρόβλεπτη συμπεριφορά

Πρόβλημα	Αιτία και διόρθωση
<p>Τοποθετείτε ένα μαγειρικό σκεύος αλλά δεν εμφανίζεται ο αντίστοιχος συρόμενος διακόπτης.</p>	<p>Το σκεύος δεν αναγνωρίζεται σε αυτή τη θέση επειδή είναι πολύ μικρό.</p> <ul style="list-style-type: none"> ■ Τοποθετήστε ξανά το σκεύος. Αν δεν αναγνωρίζεται ακόμα χρησιμοποιήστε ένα άλλο σκεύος.
	<p>Το μαγειρικό σκεύος είναι ακατάλληλο.</p> <ul style="list-style-type: none"> ■ Χρησιμοποιήστε κατάλληλο μαγειρικό σκεύος.

Αντιμετώπιση προβλημάτων

Πρόβλημα	Αιτία και διόρθωση
Τοποθετείτε ένα μαγειρικό σκεύος εκ νέου και η ρυθμισμένη βαθμίδα ισχύος αρχίζει να αναβοσβήνει.	Το σκεύος μαγειρέματος δεν αναγνωρίζεται. <ul style="list-style-type: none">■ Αγγίζετε τη βαθμίδα ισχύος που αναβοσβήνει.■ Ενώ η βαθμίδα ισχύος συνεχίζει να αναβοσβήνει τοποθετείτε εκ νέου το μαγειρικό σκεύος.
Τοποθετείτε ένα μαγειρικό σκεύος εκ νέου, η ρυθμισμένη βαθμίδα ισχύος σβήνει και ανάβει το 0.	Το σκεύος μαγειρέματος δεν αναγνωρίζεται. <ul style="list-style-type: none">■ Ρυθμίζετε τη βαθμίδα ισχύος εκ νέου.
Η βαθμίδα ισχύος 9 μειώνεται αυτόματα, αν τη ρυθμίσετε ταυτόχρονα και στη συνδεδεμένη ζώνη μαγειρέματος 9.	Όταν χρησιμοποιείται ταυτόχρονα η βαθμίδα ισχύος 9, σημειώνεται υπέρβαση της πιθανής συνολικής ισχύος. <ul style="list-style-type: none">■ Χρησιμοποιήστε διαφορετική ζώνη μαγειρέματος.
Μια περιοχή ή ολόκληρη η συσκευή σταματά αυτόματα να λειτουργεί.	Η διάρκεια λειτουργίας ήταν πολύ μεγάλη. <ul style="list-style-type: none">■ Ενεργοποιήστε ξανά την εστία ή την περιοχή. <p>Η προστασία από υπερθέρμανση έχει ενεργοποιηθεί.</p> <ul style="list-style-type: none">■ Αφήστε την εστία να κρυώσει.■ Αντιμετωπίστε τις αιτίες της υπερθέρμανσης.■ Ελέγξτε τη λειτουργία της εστίας.■ Αν το πρόβλημα επιμένει, απευθυνθείτε στο Miele Service.
Η ζώνη μαγειρέματος δεν λειτουργεί, όπως συνήθως, με τη ρυθμισμένη βαθμίδα ισχύος.	Η προστασία από υπερθέρμανση έχει ενεργοποιηθεί. <ul style="list-style-type: none">■ Αφήστε την εστία να κρυώσει.■ Αντιμετωπίστε τις αιτίες της υπερθέρμανσης.■ Ελέγξτε τη λειτουργία της εστίας.■ Αν το πρόβλημα επιμένει, απευθυνθείτε στο Miele Service.
Η βαθμίδα της λειτουργίας Booster διακόπτεται αυτόματα πρόωρα.	Η προστασία από υπερθέρμανση έχει ενεργοποιηθεί. <ul style="list-style-type: none">■ Αφήστε την εστία να κρυώσει.■ Αντιμετωπίστε τις αιτίες της υπερθέρμανσης.■ Ελέγξτε τη λειτουργία της εστίας.■ Αν το πρόβλημα επιμένει, απευθυνθείτε στο Miele Service.

Μη ικανοποιητικό αποτέλεσμα

Πρόβλημα	Αιτία και διόρθωση
Όταν είναι ενεργοποιημένη η αυτόματη προθέρμανση, το περιεχόμενο του μαγειρικού σκεύους δεν βράζει.	Θερμαίνονται μεγάλες ποσότητες τροφίμων. <ul style="list-style-type: none"> ■ Ξεκινήστε το μαγείρεμα στην υψηλότερη βαθμίδα ισχύος και, στη συνέχεια, χαμηλώστε την με το χέρι.
	Το σκεύος μαγειρέματος δεν μεταφέρει επαρκώς τη θερμότητα. <ul style="list-style-type: none"> ■ Χρησιμοποιείτε ένα άλλο σκεύος που μεταφέρει επαρκώς τη θερμότητα.
Σε παρόμοιες διαδικασίες μαγειρέματος και ψήσιματος υπάρχουν μικρές διαφορές στους χρόνους μαγειρέματος και στο ρόδισμα.	Δεν πρόκειται για σφάλμα. Το υλικό της βάσης του μαγειρικού σκεύους και η θέση του μαγειρικού σκεύους επάνω στην εστία επηρεάζουν την απόδοση των επαγωγικών πηνίων. Αυτό επηρεάζει τη συμπεριφορά μαγειρέματος.
Οι θέσεις των μαγειρικών σκευών δεν αναγνωρίζονται ή/και υπάρχει ανομοιόμορφη κατανομή θερμότητας στα μαγειρικά σκεύη	Η θέση του μαγειρικού σκεύους δεν έχει επιλεγεί κατάλληλα. <ul style="list-style-type: none"> ■ Τοποθετήστε τα σκεύη σύμφωνα με τις οδηγίες. ■ Εάν συνεχίζετε να έχετε μη ικανοποιητικά αποτελέσματα μαγειρέματος, ρυθμίστε στις ρυθμίσεις την ένδειξη Λάθος θέσεις μαγειρικών σκευών (P24). Η ανίχνευση των μη ευνοϊκών θέσεων μαγειρικών σκευών ρυθμίζεται με μεγαλύτερη ακρίβεια. Οι εστίες αναφέρουν πλέον και μη ευνοϊκές θέσεις μαγειρικών σκευών και όχι μόνο αδύνατες θέσεις μαγειρικών σκευών.

Αντιμετώπιση προβλημάτων

Γενικά προβλήματα ή τεχνικές βλάβες

Πρόβλημα	Αιτία και διόρθωση
Η εστία δεν ενεργοποιείται.	<p>Η εστία δεν έχει ρεύμα.</p> <ul style="list-style-type: none">■ Ελέγξτε μήπως έχει πέσει η γενική ασφάλεια στον ηλεκτρικό πίνακα. Καλέστε έναν ηλεκτρολόγο ή το Miele Service (για την ελάχιστη ισχύ ασφάλειας βλέπε πινακίδα τύπου). <p>Ενδεχομένως υπάρχει κάποια τεχνική βλάβη.</p> <ul style="list-style-type: none">■ Αποσυνδέστε τη συσκευή για περίπου 1 λεπτό από το ηλεκτρικό δίκτυο<ul style="list-style-type: none">– κλείνοντας τον διακόπτη της αντίστοιχης ασφάλειας ή αφαιρώντας εντελώς τη βιδωτή ασφάλεια ή– απενεργοποιώντας τον διακόπτη προστασίας διαρροής ρεύματος.■ Σε περίπτωση που και πάλι δεν μπορείτε να θέσετε σε λειτουργία τη συσκευή, αφού ενεργοποιήσετε ή βιδώσετε και πάλι την ασφάλεια ή τον διακόπτη προστασίας ρεύματος διαρροής, ζητήστε τη βοήθεια ενός ηλεκτρολόγου ή επικοινωνήστε με το Miele Service.
Κατά τη λειτουργία της καινούργιας εστίας δημιουργείται οσμή και ατμός.	<p>Τα μεταλλικά εξαρτήματα προστατεύονται με ειδική επικάλυψη. Όταν η συσκευή τίθεται για πρώτη φορά σε λειτουργία τότε δημιουργούνται οσμές και ενδεχομένως ατμός. Ακόμη και το υλικό των επαγωγικών πηνίων δημιουργεί κατά την αρχική λειτουργία οσμή. Σε κάθε επόμενη χρήση μειώνεται η οσμή και στο τέλος εξαφανίζεται. Η οσμή αυτή και πιθανόν η παρουσία ατμών δεν έχουν καμία σχέση με λανθασμένη σύνδεση ή βλάβη της συσκευής και δεν αποτελούν κίνδυνο για την υγεία.</p>
Μετά τη διακοπή λειτουργίας της εστίας ακούγεται ένας θόρυβος λειτουργίας.	<p>Η τουρμπίνα κρύου αέρα λειτουργεί, έως ότου κρυώσει η εστία και τίθεται τότε αυτόματα εκτός λειτουργίας.</p>

Αντιμετώπιση προβλημάτων

Πρόβλημα	Αιτία και διόρθωση
Διάφορα προβλήματα με τις ρυθμίσεις, π.χ. προβλήματα με τη δικτύωση	<p>Οι αλλαγές στις ρυθμίσεις μπορεί να οδηγήσουν σε ασυμβατότητες μεταξύ τους.</p> <p>Οι διακυμάνσεις στο σήμα WiFi μπορεί να οδηγήσουν σε διενέξεις.</p> <div data-bbox="404 331 1042 507" style="border: 1px solid gray; padding: 5px;"><p>Εάν επαναφέρετε τις ρυθμίσεις στις εργοστασιακές ρυθμίσεις, οι υπάρχουσες ρυθμίσεις θα διαγραφούν.</p><p>Καταγράψτε τις υφιστάμενες ρυθμίσεις, για να επαναφέρετε τις υπάρχουσες ρυθμίσεις.</p></div> <p>■ Επαναφέρετε τις ρυθμίσεις στις εργοστασιακές ρυθμίσεις.</p> <p>Μπορείτε να επαναφέρετε όλες τις ρυθμίσεις ή μόνο μεμονωμένες ρυθμίσεις, όπως οι ρυθμίσεις WiFi.</p>

Service

Στην ενότητα www.miele.com/service θα βρείτε πληροφορίες για το πώς μπορείτε να αντιμετωπίσετε τις βλάβες/τα σφάλματα μόνοι σας, καθώς και για ανταλλακτικά Miele.

Επικοινωνία σε περίπτωση βλάβης

Για να επισκευαστούν οι βλάβες στη συσκευή σας, τις οποίες δεν μπορείτε να διορθώσετε μόνοι σας, απευθυνθείτε π.χ. στο κατάστημα από το οποίο αγοράσατε τη συσκευή ή στο Miele Service.

Μπορείτε να επικοινωνήσετε με το Miele Service μέσω διαδικτύου στην παρακάτω ιστοσελίδα www.miele.com/service.

Στην τελευταία σελίδα του παρόντος εγγράφου θα βρείτε τα στοιχεία επικοινωνίας του Miele Service.

Όταν πρόκειται να καλέσετε το Miele Service, θα χρειαστεί να αναφέρετε την ονομασία μοντέλου και τον αριθμό σειράς (SN). Και τα δύο στοιχεία μπορούν να βρεθούν στα στοιχεία της πινακίδας τύπου.

Πινακίδα τύπου

Στον χώρο αυτό κολλάτε τη συνοδευτική πινακίδα τύπου. Προσέχετε, ώστε το όνομα μοντέλου να συμφωνεί με τα στοιχεία που αναφέρονται στο οπισθόφυλλο αυτών των οδηγιών χρήσης.

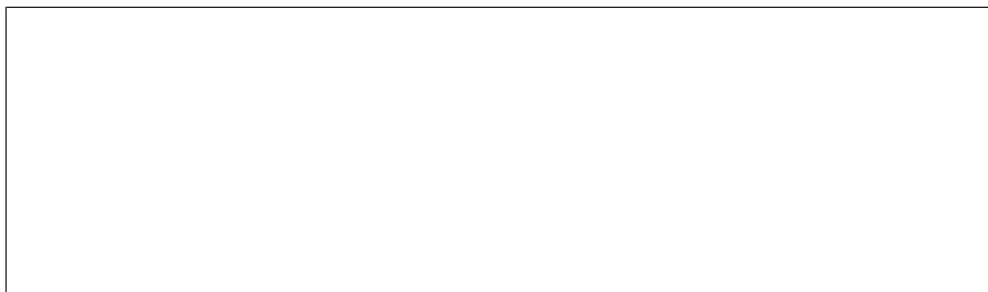

Εγγύηση

Ο χρόνος εγγύησης της συσκευής είναι 2 χρόνια.

Περισσότερες πληροφορίες για τους όρους εγγύησης θα βρείτε στο συνοδευτικό έντυπο εγγύησης.

Τεχνικά χαρακτηριστικά

Συχνότητα ISM-Band	2,400 GHz – 2,4835 GHz
Συχνότητα RFID/NFC	13,56 Mhz
Ισχύς μετάδοσης WiFi	≤ 100 mW
Ισχύς μετάδοσης RFID/NFC	≤ 100 mW
Ισχύς μετάδοσης BTLE	≤ 10 mW
Κατανάλωση ισχύος σε κατάσταση απενεργοποίησης	≤ 0,5 W
Κατανάλωση ισχύος σε διασυνδεδεμένη λειτουργία ετοιμότητας	≤ 2 W
Χρόνος μέχρι την αυτόματη μετάβαση σε κατάσταση OFF	10 Min.
Χρόνος μέχρι την αυτόματη μετάβαση σε διασυνδεδεμένη λειτουργία ετοιμότητας	10 Min.

Δελτία δεδομένων

Παρακάτω επισυνάπτονται τα δελτία δεδομένων των μοντέλων που περιγράφονται σε αυτές τις οδηγίες χρήσης και τοποθέτησης.

Πληροφορίες σχετικά με ηλεκτρικές εστίες οικιακής χρήσης
σύμφωνα με κανονισμό (ΕΕ) Αρ. 66/2014

Τεχνικά χαρακτηριστικά

MIELE	
Όνομασία μοντέλου/χαρακτηριστικό μοντέλου	KM 8765 FL Diamond
Είδος εστίας	Εντοιχιζόμ
Αριθμός εστιών και/ή επιφανειών μαγειρέματος	1
Σε κυκλικές εστίες: διάμετρος των επιφανειών/εστιών που χρησιμοποιούνται Σε μη κυκλικές εστίες ή επιφάνειες: μήκος/πλάτος των επιφανειών/εστιών L/W που χρησιμοποιούνται	1. = 570 x 380 mm
Κατανάλωση ρεύματος ανάλογα με την εστία ή την επιφάνεια ανάλογα με τα κιλά (EC _{electric cooking})	1. = 184,8 Wh/kg
Κατανάλωση ρεύματος της εστίας ανά κιλό (EC _{ηλεκτρικού θαλάμου})	184,8 Wh/kg
- Ολόκληρη η περιοχή / Μπορεί να επιλεγθεί ελεύθερα / Επαγωγή	

Πληροφορίες σχετικά με ηλεκτρικές εστίες οικιακής χρήσης

σύμφωνα με κανονισμό (ΕΕ) Αρ. 66/2014

MIELE	
Όνομασία μοντέλου/χαρακτηριστικό μοντέλου	KM 8885 FL Diamond&MSense
Είδος εστίας	Εντοιχιζόμ
Αριθμός εστιών και/ή επιφανειών μαγειρέματος	1
Σε κυκλικές εστίες: διάμετρος των επιφανειών/εστιών που χρησιμοποιούνται Σε μη κυκλικές εστίες ή επιφάνειες: μήκος/πλάτος των επιφανειών/εστιών L/W που χρησιμοποιούνται	1. = 740 x 380 mm
Κατανάλωση ρεύματος ανάλογα με την εστία ή την επιφάνεια ανάλογα με τα κιλά (EC _{electric cooking})	1. = 186,0 Wh/kg
Κατανάλωση ρεύματος της εστίας ανά κιλό (EC _{ηλεκτρικού θαλάμου})	186,0 Wh/kg
- Ολόκληρη η περιοχή / Μπορεί να επιλεγθεί ελεύθερα / Επαγωγή	

Πληροφορίες σχετικά με ηλεκτρικές εστίες οικιακής χρήσης

σύμφωνα με κανονισμό (ΕΕ) Αρ. 66/2014

Τεχνικά χαρακτηριστικά

MIELE	
Όνομασία μοντέλου/χαρακτηριστικό μοντέλου	KM 8895 FL Diamond&MSense
Είδος εστίας	Εντοιχιζόμ
Αριθμός εστιών και/ή επιφανειών μαγειρέματος	1
Σε κυκλικές εστίες: διάμετρος των επιφανειών/εστιών που χρησιμοποιούνται Σε μη κυκλικές εστίες ή επιφάνειες: μήκος/πλάτος των επιφανειών/εστιών L/W που χρησιμοποιούνται	1. = 870 x 380 mm
Κατανάλωση ρεύματος ανάλογα με την εστία ή την επιφάνεια ανάλογα με τα κιλά (EC _{electric cooking})	1. = 187,0 Wh/kg
Κατανάλωση ρεύματος της εστίας ανά κιλό (EC _{ηλεκτρικού θαλάμου})	187,0 Wh/kg
- Ολόκληρη η περιοχή / Μπορεί να επιλεγθεί ελεύθερα / Επαγωγή	

Δήλωση συμμόρφωσης

Δια της παρούσης η εταιρεία Miele δηλώνει ότι αυτή η κεραμική εστία με επαγωγή ανταποκρίνεται στην οδηγία 2014/53/EU.

Το πλήρες κείμενο της δήλωσης συμμόρφωσης της Ευρωπαϊκής Ένωσης είναι διαθέσιμο μέσω διαδικτύου στις διευθύνσεις που ακολουθούν:

- Προϊόντα, λήψη, στη διεύθυνση www.miele.gr
- Service, ζήτηση πληροφοριών, οδηγίες χρήσης, στη διεύθυνση <https://www.miele.gr/f/gr/manuals-125.aspx> με εισαγωγή της ονομασίας του προϊόντος ή του αριθμού κατασκευής

ΟΙΚΙΑΚΕΣ ΣΥΣΚΕΥΕΣ

Πλυντήρια-στεγνωτήρια-σιδερωτήρια ρούχων, ηλεκτρικές σκούπες, πλυντήρια πιάτων, ψυγεία, οριζόντιοι καταψύκτες, συντηρητές κρασιών, κουζίνες, εστίες ηλεκτρικές ή αερίου, απορροφητήρες κουζίνας, φούρνοι μικροκυμάτων, φούρνοι ατμού, καφετιέρες.

ΕΠΙΠΛΑ ΚΟΥΖΙΝΑΣ

Συγκροτήματα επίπλων κουζίνας
και όλοι οι τύποι εντοιχιζόμενων ηλεκτρικών συσκευών.

ΕΠΑΓΓΕΛΜΑΤΙΚΕΣ ΣΥΣΚΕΥΕΣ

Επαγγελματική φροντίδα ιματισμού: πλυντήρια-στεγνωτήρια-σιδερωτήρια. Πλυντήρια πιάτων, πλυντήρια ποτηριών, ειδικά πλυντήρια για καθαρισμό και απολύμανση ιατροτεχνολογικών προϊόντων και σκευών εργαστηρίων.

ΑΘΗΝΑ
ΚΕΝΤΡΙΚΑ ΓΡΑΦΕΙΑ – ΕΚΘΕΣΗ
Λεωφόρος Κηφισίας 69
15124 Μαρούσι

801 222 4444 (αστική χρέωση πανελλαδικά)
210 679 4444 (από κινητό)

Fax: (+30) 210 679 4409
e-mail: miele@miele.gr
www.miele.gr

Υποκ/μα Κύπρου:
MIELE GALLERY
Λεωφ. Γρίβα Διγενή 46
1080 Λευκωσία

Τηλ.: (+357) 22 451 999
Service: 8000 2 999 (χωρίς χρέωση)

Fax: (+357) 22 451 909

Miele & Cie. KG
Carl-Miele-Straße 29
33332 Gütersloh
Germany

KM 8765 FL Diamond, KM 8885 FL Diamond&MSense, KM
8895 FL Diamond&MSense