

Naudojimo ir montavimo instrukcija Orkaitė



Būtinai perskaitykite šią naudojimo ir montavimo instrukciją prieš statydami, montuodami arba prieš prietaisą eksploatuodami pirmąjį kartą. Taip apsisaugosite patys ir išvengsite prietaiso pažeidimų.

Turinys

Saugos nurodymai ir įspėjimai	6
Jūsų indėlis į aplinkos apsaugą	14
Apžvalga	15
Valdymo elementai	16
Įjungimo ir išjungimo mygtukas	17
Artėjimo jutiklis	17
Jutikliniai mygtukai	18
Jutiklinis ekranas	19
Simboliai	20
Valdymo principas	21
Meniu punkto pasirinkimas	21
Naršymas	21
Išėjimas iš meniu lygmens	21
Vertės arba nustatymo keitimas	21
Nustatymo keitimas parinkčių sąrašė	21
Skaičių įvedimas skaitmeniniu skaitikliu	21
Skaičių įvedimas skaitmenine klaviatūra	21
Nustatymo keitimas segmentiniu stulpeliu	21
Raidžių įvedimas	22
Kontekstinio meniu rodymas	22
Programų perkėlimas	22
Išskleidžiamojo meniu rodymas (“Pull-down” meniu)	22
“Hilfe” rodymas	22
“MobileStart” funkcijos aktyvinimas	22
Įranga	23
Specifikacijų lentelė	23
Kartu pristatomi	23
Kartu pristatomi ir papildomai įsigijami priedai	23
Saugos įrenginiai	29
“PerfectClean” dangą padengti paviršiai	29
Piroliziniam valymui tinkami priedai	29
Pirmasis paleidimas	30
“Miele@home”	30
Pagrindiniai nustatymai	31
Įkaitinkite orkaitę ir išplaukite vandens išgarinimo sistemą	32
“Einstellungen”	34
Nustatymų apžvalga	34
Meniu “Einstellungen” iškvietimas	37
“Sprache  ”	37
“Tageszeit”	37

“Datum”	38
“Beleuchtung”	38
“Startbildschirm”	38
“Display”	38
“Lautstärke”	39
“Einheiten”	39
“Booster”	39
“Vorschlagstemperaturen”	39
“Pyrolyse”	40
“Kühlgebläsenachlauf”	40
“Kamera im Garraum”	40
“Annäherungssensor”	40
“Sicherheit”	41
“Möbelfronterkennung”	42
“Miele@home”	42
“Fernsteuerung”	43
“MobileStart” funkcijos aktyvinimas	43
“SuperVision”	43
“RemoteUpdate”	44
“Softwareversion”	45
“Rechtliche Informationen”	45
“Händler”	45
“Werkeinstellungen”	45
“Betriebsstunden (Gesamt)”	45
“Alarm und Kurzzeit”	46
Funkcijos “Alarm” naudojimas	46
Funkcijos “Kurzzeit” naudojimas	47
Pagrindinis ir submenu	48
Energijos taupymo patarimai	50
Valdymas	52
Kepimo proceso verčių ir nustatymų keitimas	52
Temperatūros ir šerdies temperatūros keitimas	52
Kepimo trukmės nustatymas	53
Kepimo trukmės nustatymo keitimas	53
Nustatyto kepimo laiko keitimas	53
Kepimo proceso nutraukimas	53
Išankstinis maisto ruošimo skyriaus įkaitinimas	54
“Booster”	54
“Vorheizen”	55
“Crisp function”	56
Veikimo režimo keitimas	56

Turinys

“Klimagaren”	57
Kepimo proceso įjungimas su “Klimagaren”	58
“Restwasser verdampfen”	60
“Automatikprogramme”	62
Kategorijos	62
Automatinių programų naudojimas	62
Naudojimo nurodymai	62
“Suche”	63
Spezialanwendungen	64
“Auftauen”	64
Dörren	65
“Geschirr wärmen”	66
“Hefeteig gehen lassen”	66
“Warmhalten”	66
“Niedertemperaturgaren”	67
“Sabbat-Programm”	69
Konservavimas	71
Šaldyti produktai / pusgaminiai	73
“MyMiele”	74
“Eigene Programme”	75
Kepimas	78
Kepinių kepimo patarimai	78
Nuoroda į kepimo lenteles	78
Veikimo režimai	79
Kepsnių kepimas	80
Kepimo patarimai	80
Nuoroda į kepimo lenteles	80
Veikimo režimai	81
Patiekalų termometras	82
Kepimas keptuve	85
Keptuvo naudojimo patarimai	85
Nuoroda į kepimo lenteles	85
Veikimo režimai	86
Valymas ir priežiūra	88
Netinkamos valymo priemonės	88
Įprastų nešvarumų šalinimas	89
Įsisenėjusių nešvarumų pašalinimas (išskyrus nuo “FlexiClip” visiškai ištraukiamų įtaisų)	89
Maisto ruošimo skyriaus valymas su “Pyrolyse”	90

“Entkalken”	93
Durelių išėmimas	96
Durelių išardymas	97
Durelių montavimas	100
Padėklų laikiklių su “FlexiClip” visiškai ištraukiamaisiais įtaisais išėmimas	101
Viršutinio ir keptuvo kaitinimo elemento nulenkimas	102
Ką daryti, jeigu	103
Garantinio aptarnavimo skyrius	108
Sutrikus prietaiso veikimui, susisieki	108
Garantija	108
Įrengimas	109
Montavimo matmenys	109
Montavimas į ūkinę spintą arba po stalviršiu	109
Vaizdas iš šono montuojant ūkinėje spintoje	110
Vaizdas iš šono montuojant po stalviršiu	111
Jungtys ir vėdinimas	112
Orkaitės įmontavimas	113
Elektros jungtis	114
Kepimo lentelės	116
Sviestinė tešla	116
Minkoma tešla	117
Mielinė tešla	118
Varškės ir aliejaus tešla	119
Biskvitinė tešla	119
Plikyta tešla, sluoksniuota tešla, kepiniai iš kiaušinių baltymų	120
Pikantiški patiekalai	121
Jautiena	122
Veršiena	123
Kiauliena	124
Ėrienos, žvėrienos patiekalai	125
Paukštiena, žuvis	126
Duomenys patikrą vykdančioms institucijoms	127
Bandomieji patiekalai pagal EN 60350-1	127
Energijos vartojimo efektyvumo klasė	128
Buitinių orkaitių duomenų lapas	128
Atitikties deklaracija	129
Autoriaus teisės ir licencijos	130
Ryšio modulio autorių teisės ir licencijos	131
Garantijos sąlygos	132
Sutartiniai ženklai	133

Saugos nurodymai ir įspėjimai

Ši orkaitė atitinka nustatytus saugos reikalavimus. Netinkamai naudojant, kyla pavojus susižaloti ir patirti materialinę žalą.

Prieš naudodami prietaisą, atidžiai perskaitykite naudojimo ir montavimo instrukciją. Joje pateikti svarbūs nurodymai apie prietaiso montavimą, saugą, naudojimą ir techninę priežiūrą. Taip apsisaugosite patys ir apsaugosite prietaisą nuo pažeidimų.

Kaip nurodyta standarte IEC 60335-1, "Miele" rekomenduoja susipažinti su prietaiso montavimo instrukcija, saugos nurodymais ir įspėjimais bei jais vadovautis.

"Miele" neatsako už žalą, atsiradusią dėl šių nurodymų nepaisymo.

Naudojimo ir montavimo instrukciją išsaugokite ir perduokite kitam galimam savininkui!

Tinkamas naudojimas

▶ Ši orkaitė skirta naudoti buityje ir panašioje aplinkoje.

▶ Ši orkaitė nėra skirta naudoti lauke.

▶ Naudokite orkaitę tik buityje – maisto produktų kepimui, apkepimui, pyragų kepimui, kepimui keptuve, troškinimui, atitirpinimui, marinavimui ir džiovimui.

Bet koks kitas naudojimas yra draudžiamas.

▶ Asmenys, kurie dėl nepakankamų fizinių, jutiminių, protinių gebėjimų, nepakankamos patirties arba neišmanymo negali saugiai valdyti prietaiso, juo gali naudotis tik prižiūrimi arba išmokyti atsakingo asmens.

Šie asmenys gali naudoti prietaisą neprižiūrimi tik tada, jeigu jie buvo supažindinti su saugaus prietaiso naudojimo taisyklėmis. Vaikai turi gebėti atpažinti ir suprasti galimus netinkamo naudojimo pavojus.

▶ Dėl prietaisui keliamų aukštų reikalavimų (pvz., dėl temperatūros, drėgmės, atsparumo cheminiam poveikiui, susidėvimui ir vibracijos) maisto ruošimo zonoje įrengtas specialus apšvietimas. Šį specialų apšvietimą leidžiama naudoti tik pagal paskirtį. Jis nėra skirtas patalpų apšvietimui. Keitimą gali atlikti tik “Miele” įgaliotas specialistas arba “Miele” garantinio aptarnavimo skyrius.

▶ Šioje orkaitėje naudojami 2 apšvietimo šaltiniai, priskiriami F energijos vartojimo efektyvumo klasei.

Vaikai namų ūkyje

▶ Naudokite paleidimo blokatorių, kad be priežiūros palikti vaikai negalėtų įjungti orkaitės.

▶ Aštuonerių metų neturintys vaikai negali naudoti prietaiso, nebent jie yra nuolat prižiūrimi.

▶ Vaikai nuo aštuonerių metų gali be priežiūros naudoti orkaitę tik jeigu jie yra supažindinti su saugiu prietaiso naudojimu. Vaikai turi gebėti atpažinti ir suprasti galimus netinkamo naudojimo pavojus.

▶ Neprižiūrimi vaikai negali valyti arba prižiūrėti orkaitės.

▶ Prižiūrėkite vaikus, esančius netoli orkaitės. Neleiskite vaikams žaisti su prietaisu.

▶ Pavojus uždusti pakavimo medžiagomis! Vaikai žaisdami gali įsivynioti į pakavimo medžiagą (pvz., plėvelę) arba užsimauti ją ant galvos ir uždusti.

Pakavimo medžiagas laikykite vaikams nepasiekiamoje vietoje.

▶ Pavojus nusideginti prisilietus prie karštų paviršių! Suaugusių asmenų oda labiau atspari aukštos temperatūros poveikiui nei vaikų. Įkaista orkaitės durelių stiklas, valdymo skydelis ir garų išleidimo angos.

Neleiskite vaikams liesti prietaiso jo veikimo metu.

Saugos nurodymai ir įspėjimai

▶ Pavojus nusideginti prisilietus prie karštų paviršių! Suaugusių asmenų oda labiau atspari aukštos temperatūros poveikiui negu vaikų. Pirologinio valymo metu maisto ruošimo skyrius įkaista daug labiau, negu įprastai naudojant.

Prižiūrėkite vaikus, kad šie pirolizinio valymo metu nesiliestų prie prietaiso.

▶ Stenkitės nesusižeisti į atidarytas dureles. Durelės išlaiko maksimalią 15 kg apkrovą. Vaikai gali susižeisti užkliuvę už atidarytų durelių.

Neleiskite vaikams lipti ant atidarytų durelių, sėstis arba kabintis už jų.

Techninė sauga

▶ Dėl netinkamai atliktų įrengimo ir techninės priežiūros arba remonto darbų naudotojui gali kilti pavojų. Įrengimo ir techninės priežiūros arba remonto darbus gali atlikti tik "Miele" įgalioti specialistai.

▶ Netvarkinga orkaitė gali būti nesaugi. Patikrinkite, ar nėra matomų pažeidimų. Niekada nenaudokite pažeistos orkaitės.

▶ Galimas epizodinis arba nepertraukiamas eksploatavimas su autonominė arba tinklo sinchronine elektros tiekimo sistema (pavyzdžiui, autonomniais elektros tinklais, rezervinėmis sistemomis). Eksploatavimo sąlyga, kad elektros tiekimo sistema atitiktų EN 50160 arba panašių standartų nustatytąsias vertes.

Buitinėje instaliacijoje ir šiame "Miele" produkte numatytų saugos priemonių funkcijos ir veikimo principas turi būti užtikrinti veikiant autonominiu ir ne tinklo sinchroniniu režimu arba pakeisti lygiavertėmis įrengimo priemonėmis. Kaip, pavyzdžiui, aprašyta naujausios redakcijos VDE-AR-E 2510-2.

▶ Prietaisą prijungę prie pagal visus reikalavimus įrengtos žemėnimo sistemos, užtikrinsite jo elektros instaliacijos saugumą. Svarbu, kad būtų įvykdyta ši pagrindinė saugumo sąlyga. Kilus abejonų, kvalifikuotas specialistas turėtų patikrinti pastato elektros instaliaciją.

▶ Kad prietaisas nesugestų, prietaiso specifikacijų lentelėje nurodyti keptuvo jungimo duomenys (dažnis, saugikliai) turi sutapti su elektros tinklo duomenimis. Prieš prijungdami prietaisą, palyginkite šiuos duomenis. Kilus abejonų, pasikonsultuokite su elektriку.

- ▶ Ilgintuvai ir sudėtiniai lizdai neužtikrina reikiamos saugos (pvz., gaisro pavojus). Jų nenaudokite prietaisą jungdami prie elektros tinklo.
- ▶ Kad būtų užtikrintas saugus veikimas, naudokite tik įmontuotą orkaitę.
- ▶ Šios orkaitės negalima naudoti nestacionariose vietose (pavyzdžiui, laivuose).
- ▶ Pavojus patirti elektros smūgį! Palietus jungtis, kuriomis teka įtampa, ir pakeitus elektros arba mechanines konstrukcijas, gali kilti pavojus gyvybei ir sutrikti prietaiso funkcijos. Jokiu būdu neatidarykite prietaiso korpuso.
- ▶ Jeigu orkaitės remonto darbus atliks ne “Miele” įgaliotas techninės priežiūros specialistas, prarasite teisę į garantiją.
- ▶ Tik originalios “Miele” atsarginės dalys atitinka visus saugos reikalavimus. Sugedusias dalis galima keisti tik originaliomis atsarginėmis “Miele” dalimis.
- ▶ Orkaitėje, kuri pristatoma be prijungimo laido, gamintojo įgaliotas specialistas turi įrengti specialų jungiamąjį laidą (žr. skyriaus “Įrengimas” poskyrį “Elektros jungtis”).
- ▶ Jeigu pažeistas jungimo laidas, gamintojo įgaliotas specialistas turi jį pakeisti specialiu “Miele” jungimo laidu (žr. skyriaus “Įrengimas” poskyrį “Elektros jungtis”).
- ▶ Prieš įrengdami, atlikdami techninės priežiūros ir remonto darbus, atjunkite orkaitę nuo maitinimo tinklo. Atlikite šiuos veiksmus:
 - išjunkite elektros instaliacijos saugiklius arba
 - visiškai juos išsukite;
 - ištraukite iš lizdo kištuką (jeigu yra). Traukite suėmę ne už laido, bet už kištuko.
- ▶ Pasirūpinkite tinkamu aušinimo oro padavimu į prietaisą. Atkreipkite dėmesį, kad nebūtų kliudoma aušinimui skirto oro tiekimui (pvz., montavimo spintoje įrengus šilumos izoliacines juosteles). Be to, aušinimui skirtas oras neturėtų sušilti nuo kitų šilumos šaltinių (pvz., kietojo kuro krosnies).

Saugos nurodymai ir įspėjimai

▶ Jeigu orkaitė įmontuota į spintelę (pvz., už durelių), prietaiso veikimo metu laikykite atidarytas spintelės dureles. Už uždarytų durelių kaupiasi šiluma ir drėgmė. Taip galite pažeisti orkaitę, montavimui skirtą spintą ir grindis. Baldo duris uždarykite tik tada, kai orkaitė bus visiškai atvėsusi.

Tinkamas naudojimas

▶ Pavojus nusideginti prisilietus prie karštų paviršių! Veikimo metu orkaitė įkaista. Galite nusideginti prisilietę prie karšto maisto ruošimo skyriaus sienelių, kaitinimo elementų arba priedų.



Įdėdami arba išimdami karštą maisto produktą, taip pat kišdami rankas į karštą maisto ruošimo skyrių, mūvėkite puodkėles.



▶ Palikite uždarytas orkaitės duris, jeigu nuo maisto produktų gamavimo kameroje atsiranda dūmų, kad išvengtumėte atsirandančių liepsnų. Nutraukite procesą išjungdami orkaitę ir ištraukdami kištuką. Duris atidarykite tik tuomet, kai nebeliks dūmų.

▶ Prie įjungto keptuvo esantys daiktai, veikiami aukštos temperatūros, gali pradėti degti. Prietaiso jokia būdu nenaudokite patalpų šildymui.

▶ Nuo karščio gali užsidegti aliejus ir riebalai, jų neperkaitinkite. Jeigu gamindami naudojate aliejų ir riebalus, orkaitės niekada nepalikite be priežiūros. Degančio aliejaus ir riebalų negesinkite vandeniu. Išjunkite orkaitę, palikite uždarytas dureles ir liepsna išblės.

▶ Per ilgai keptuve kepamas patiekalas gali išdžiūti arba savaime užsiliepsnoti. Todėl visada naudokite kepimo keptuve nurodytą trukmę.

▶ Kai kurie maisto produktai greitai išsausėja ir, kepami aukštoje keptuvo temperatūroje, gali savaime užsidegti. Nenaudokite keptuvo režimo duonos arba bandelių kepimui, nedžiovininkite gėlių arba prieskoninių žolelių. Naudokite veikimo režimus “Heißluft plus”  arba “Ober-/Unterhitze” .

- ▶ Jeigu ruošdami maisto produktus naudojate alkoholinius gėrimus, atkreipkite dėmesį, kad alkoholis garuoja aukštoje temperatūroje. Garai gali užsidegti nuo karštų kaitinimo elementų.
- ▶ Jeigu likusią orkaitės šilumą naudosite patiekalų pašildymui, didelis drėgmės kiekis ir kondensatas gali sukelti orkaitės koroziją. Galite pažeisti valdymo skydelį, stalviršį ir montavimo spintą. Įjunkite orkaitę ir nustatykite žemiausią pasirinkto veikimo režimo temperatūrą. Ventilatorius automatiškai lieka įjungtas.
- ▶ Maisto ruošimo skyriuje laikomi arba šildomi patiekalai gali išsausėti, o išsiskirianti drėgmė gali sukelti mikrobangų krosnelės koroziją. Maisto produktus galite uždengti.
- ▶ Dėl susidariusio šilumos kamščio gali sutrūkinėti arba nusilupti emalis.
Ant maisto ruošimo skyriaus pagrindo netieskite aliuminio plėvelės arba orkaitės apsauginės plėvelės.
Jeigu maisto ruošimo skyriaus pagrindą ketinate naudoti kaip pasta-tymo paviršių arba šildote indus, rinkitės tik veikimo režimus “Heißluft plus”  arba “Eco-Heißluft” , neįjunkite funkcijos “Booster”.
- ▶ Stumdydami groteles pirmyn ir atgal, galite subraižyti maisto ruošimo skyriaus pagrindą. Nelaikykite ten jokių keptuvių, puodų arba kitų indų, jų nestumdykite.
- ▶ Pavojus nusiplikyti karštais garais! Jei ant įkaitusio paviršiaus užpilsite šalto skysčio, susiformavę garai gali stipriai nuplikyti. Staigus temperatūrų skirtumas gali apgadinti paviršius. Todėl niekada ant įkaitusio paviršiaus nepilkite šalto vandens.
- ▶ Pavojus nusiplikyti karštais garais! Pasirinkus kepimo režimą su drėgmės palaikymo funkcija, likusio vandens išgarinimo metu susiformuoja vandens garai, kurie gali stipriai nuplikyti. Todėl garų tiekimo ar likusio vandens išgarinimo metu nevarstykite orkaitės durelių.
- ▶ Svarbu, kad maisto produkte temperatūra tolygiai paskirstytų ir būtų pakankamai aukšta. Kad patiekalai tolygiai pašiltų, juos apverskite arba pamaišykite, o šildydami, atitirpindami arba kepdami atkreipkite dėmesį ir į nurodytą subalansavimo laiką.

Saugos nurodymai ir įspėjimai

▶ Naudojimui orkaitėse netinkami plastikiniai indai aukštoje temperatūroje gali išsilydyti ir apgadinti orkaitę arba pradėti degti.

Naudokite tik karščiui atsparius plastikinius indus. Perskaitykite indų gamintojo nurodymus.

▶ Verdant arba šildant uždarytas skardines, skardinėse susidaro viršslėgis, jos gali sprogti. Skardinių nevirkite ir nešildykite.

▶ Pavojus susižaloti į atidarytas dureles! Galite susižeisti užkliuvę už atidarytų indaplovės durelių. Be reikalo nepalikite atidarytų durelių.

▶ Maksimali leistina durelių apkrova yra 15 kg. Nelipkite arba nesisėskite ant atidarytų durelių, nestatykite ant jų sunkių daiktų. Stenkitės neįstrigti tarp durelių ir maisto ruošimo skyriaus. Galite pažeisti orkaitę.

Taikoma prietaisams su nerūdijančiojo plieno paviršiumi:

▶ Klijai gali pažeisti nerūdijančiojo plieno paviršiaus sluoksnį, todėl nebus užtikrintas nuo nešvarumų saugantis poveikis. Ant nerūdijančiojo plieno paviršiaus neklijuokite lipnių lapelių, skaidrios lipnios juostos, maskuojamosios lipnios juostos arba kitų lipnių priemonių.

▶ Magnetai gali subraižyti prietaiso paviršių. Ant nerūdijančiojo plieno paviršių neklijuokite magnetų.

Valymas ir priežiūra

▶ Pavojus patirti elektros smūgį! Garinio valytuvo garai, patekę ant įtampingųjų dalių, gali sukelti trumpąjį jungimą. Nenaudokite valymo garais prietaiso.

▶ Stambūs nešvarumai maisto ruošimo skyriuje gali pradėti rūkti. Prieš pradėdami pirolizinį valymą, iš maisto ruošimo skyriaus pašalinkite stambius nešvarumus.

▶ Pavojus nusiplikyti kenksmingais garais! Vykdam pirolizę gali išsiveržti gleivinę dirginantys garai.

Kol vykdoma pirolizė, stenkitės ilgiau neužsibūti virtuvėje, neleiskite į virtuvę vaikų arba naminių gyvūnų. Kol vykdoma pirolizė, pasirūpinkite tinkamu virtuvės vėdinimu. Neleiskite kvapui pasklisti po visus namus.

- ▶ Galima išimti padėklų laikiklius (žr. skyriaus “Valymas ir priežiūra” poskyrį “Padėklų laikikliai su “FlexiClip” visiškai ištraukiamais įtaisais”). Vėl teisingai atgal įdėkite padėklų laikiklius.
 - ▶ Gramdydami rizikuojate pažeisti durelių stiklą. Valydami durelių stiklą, nenaudokite šveitimo priemonių, jokių kietų kempinių arba šepečių ir jokių aštrių metalinių grandiklių.
 - ▶ Šiltose, drėgnose srityse gali pradėti daugintis parazitai (pvz., tarakonai). Prižiūrėkite, kad orkaitė ir sritis aplink orkaitę visada būtų švarios.
- Garantija nepadengia kenkėjų padarytos žalos.

Priedai

- ▶ Naudokite tik originalius “Miele” priedus. Jeigu tvirtinami arba montuojami kito gamintojo priedai, prarandama teisė į garantiją ir (arba) atsakomybė už gaminį.
- ▶ “Miele” suteikia iki 15 metų arba mažiausiai 10 metų garantiją atsarginėms dalims, kurios reikalingos prietaiso funkcijoms užtikrinti, atsižvelgiant į Jūsų orkaitės gamybos seriją.
- ▶ Naudokite tik kartu pristatomą “Miele” patiekalų termometrą. Jei patiekalų termometras sugedęs, jį pakeiskite originaliu “Miele” patiekalų termometru.
- ▶ Aukštoje temperatūroje gali išsilydyti plastikinis termometro galiukas. Nenaudokite termometro keptuvo režimuose. Nelaikykite patiekalų termometro orkaitėje.
- ▶ Pirolizinio valymo metu aukšta temperatūra gali pažeisti šiam valymo būdui nepritaikytus priedus. Prieš pradėdami pirolizinį valymą iš maisto ruošimo skyriaus išimkite visus priedus. Tai taip pat taikoma ir papildomai įsigyjamiems, pirolizei nepritaikytiems priedams (žr. skyrių “Valymas ir priežiūra”).

Pakuotės utilizavimas

Pakuotė, skirta prietaiso gabenimui, apsaugo jį nuo pažeidimų gabenant. Pakavimo medžiagos pasirinktos atsižvelgiant į ekologinį tvarumą ir techninius utilizavimo veiksnius, jas galima perdirbti.

Grąžinant pakuotę perdirbimui, taupomos žaliavos. Pasinaudokite konkrečių medžiagų surinkimo punktais ir grąžinimo galimybėmis. Jums prietaisą pardavęs “Miele” pardavėjas pakuotę priims atgal.

Seno prietaiso utilizavimas

Elektros ir elektroniniuose prietaisuose naudojamos vertingos medžiagos. Juose taip pat yra medžiagų, mišinių ir konstrukcinių elementų, kurie reikalingi neprikaištingam įrangos veikimui bei saugumui užtikrinti. Patekusios į buitines atliekas arba naudojamos netinkamai, šios medžiagos gali pakenkti žmonių sveikatai ir aplinkai. Senos įrangos jokių būdu nemeskite kartu su buitinėmis atliekomis.



Pristatykite prietaisą į artimiausią naudojamą elektros ir elektroninės įrangos nemokamo surinkimo punktą perdirbimui ir utilizavimui, grąžinkite pardavėjui arba “Miele”. Prieš pristatydami seną prietaisą utilizuoti, ištrinkite visus asmeninius duomenis. Įstatymuose numatyta tvarka esate įpareigotas išimti iš prietaiso senas baterijas ir akumuliatorius, kurių nereikia išardyti. Taip pat galima išimti ir nepažeisti lempas. Pristatykite juos į specializuotą surinkimo punktą, kur šie yra neatlygintinai surenkami. Pasirūpinkite, kad išvežti skirta sena įranga būtų laikoma vaikams nepasiekiamoje vietoje.

Orkaitė

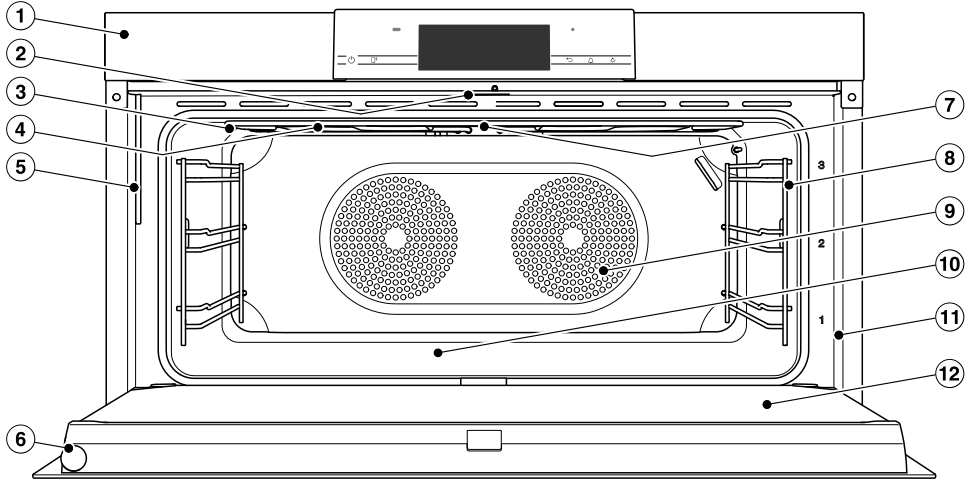

- ① Valdymo elementai
- ② Durelių užraktas
- ③ Viršutinis kaitinimo elementas / keptuvo kaitinimo elementas su belaidžio patiekalų termometro ryšio priėmimo antena
- ④ Garų tiekimo angos
- ⑤ Išgarinimo sistemos pripildymo vamzdelis
- ⑥ Belaidis patiekalų termometras
- ⑦ Vaizdo kamera
- ⑧ Padėklų laikikliai su 3 kepimo lygiais
- ⑨ Ventilatoriaus siurbimo anga ir už jos esantis žiedinis kaitinimo elementas
- ⑩ Maisto ruošimo skyrius su apatiniu kaitinimo elementu
- ⑪ Priekinis rėmas su specifikacijų lentele
- ⑫ Durelės

Valdymo elementai

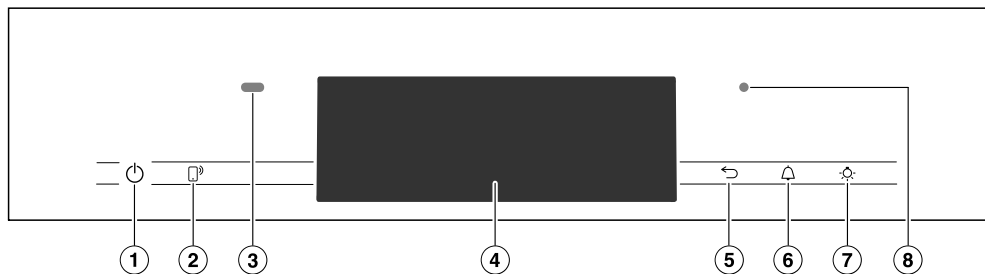

- ① Įgilintas įjungimo ir išjungimo mygtukas Skirtas orkaitės įjungimui ir išjungimui
- ② Jutiklinis mygtukas Jeigu norite valdyti orkaitę savo mobiliajame telefone
- ③ Priartėjimo jutiklis Skirtas įjungti ekraną, maisto ruošimo skyriaus apšvietimą arba patvirtinimo garsinį signalą, artinantis prie prietaiso
- ④ Jutiklinis ekranas Skirtas paros laiko ir valdymo informacijos rodymui
- ⑤ Jutiklinis mygtukas Skirtas palaipsniui grįžti atgal
- ⑥ Jutiklinis mygtukas Skirtas nustatyti trumpąją trukmę arba įspėjamuosius signalus
- ⑦ Jutiklinis mygtukas Skirtas maisto ruošimo skyriaus apšvietimo įjungimui ir išjungimui
- ⑧ Optinė sąsaja (tik "Miele" garantinio aptarnavimo skyriui)

Ijungimo ir išjungimo mygtukas

Ijungimo ir išjungimo mygtukas  yra įgillintas ir reaguoja į prilietimą pirštu.

Šiuo mygtuku įjungsite ir išjungsite orkaitę.

Artėjimo jutiklis

Artėjimo jutiklis yra kairėje pusėje, valdymo skydelio viršuje. Artinantis arba tiesiant ranką prie jutiklinio ekrano, artėjimo jutiklis iš karto sureaguoja.





Jeigu aktyvinote atitinkamus nustatymus, galite įjungti maisto ruošimo skyriaus apšvietimą, orkaitę arba garsinius signalus (žr. skyriaus “Einstellungen”, poskyrį “Annäherungssensor”).

Valdymo elementai

Jutikliniai mygtukai

Jutikliniai mygtukai reaguoja į sąlytį su pirštu. Kiekvienas bakstelėjimas patvirtinamas garsiniu signalu. Mygtukų signalą galite išjungti pasirinkę nustatymą “Lautstärke” | “Tastenton” | “Aus”.

Jeigu norite, kad jutikliniai mygtukai reaguotų net kai orkaitė yra išjungta, pasirinkite nustatymą “Display” | “QuickTouch” | “Ein”.

Jutiklinis mygtukas	Funkcija
	Jeigu orkaitę norite valdyti savo mobiliajame prietaise, turite prisijungti prie “Miele@home” sistemos, aktyvinti nustatymą “Fernsteuerung” ir paliesti jutiklinį mygtuką. Jeigu užsidegė oranžinės spalvos jutiklinis mygtukas, vadinasi, aktyvinta “MobileStart” funkcija. Kol dega šis jutiklinis mygtukas, savo orkaitę galite valdyti mobiliajame prietaise (žr. skyriaus “Einstellungen”, poskyrį “Miele@home”).
	Atsižvelgiant į tai, kokiame meniu esate, pateksite į aukštesnį meniu lygmenį arba grįšite į pagrindinį.
	Jeigu ekrane rodomas meniu arba vykdomas kepimo procesas, jutikliniu mygtuku bet kuriuo metu galite nustatyti trumpąją trukmę (pvz., virdami kiaušinius) arba įspėjamąjį signalą (fiksotą laiką) (žr. skyrių “Įspėjamasis signalas ir trumpoji trukmė”).
	Šiuo jutikliniu mygtuku galite įjungti arba išjungti maisto ruošimo skyriaus apšvietimą. Atsižvelgiant į pasirinktą nustatymą, maisto ruošimo skyriaus apšvietimas užges po 15 sekundžių arba liks įjungtas viso kepimo proceso metu.

Jutiklinis ekranas

Jautrų jutiklinio ekrano paviršių galima subraižyti smailiais arba aštriais daiktais, pvz., rašikliais.

Lieskite ekraną tik pirštais.

Stebėkite, kad už jutiklinio ekrano nepatektų vandens.

Jutiklinis ekranas padalintas į keletą zonų.

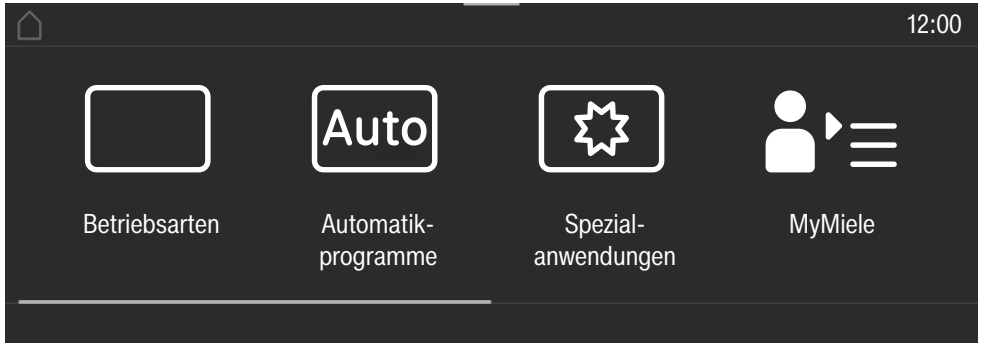

Ekranu viršuje kairėje rodoma meniu rodyklė. Atskiri meniu punktai tarpusavyje atskirti vertikalia linija. Jeigu dėl vietos trūkumo rodoma ne visa meniu rodyklė, aukštesnio lygmens meniu punktai rodomi ... I.

Palietus atitinkamo meniu pavadinimą, rodmuo persijungia į atitinkamą meniu. Norėdami pakeisti pradžios ekraną, palieskite .

Paros laikas rodomas viršutinėje ekrano dalyje, dešinėje. Palietę nustatysite paros laiką.

Ekrane gali būti rodomi šie simboliai, pvz., “SuperVision” .

Antraštės viršutiniame kampe yra oranžinės spalvos linija, ant kurios užėję galite išskleisti “Pull-down” meniu. Kepimo proceso metu jame galite pasirinkti arba išjungti nustatymus.









Viduryje yra aktualus meniu su meniu punktais. Braukdami per ekraną, meniu galite slinkti į dešinę arba į kairę. Palietę meniu punktą, jį pasirinksite (žr. skyrių “Valdymo principas”).

Ekranu apačioje, atsižvelgiant į meniu, rodomi įvairūs valdymo laukeliai, pvz., “Timer”, “Speichern” arba OK.

Valdymo elementai

Simboliai

Ekране gali būti rodomi šie simboliai:

Simbolis	Reikšmė
	Šis simbolis žymi papildomą informaciją ir valdymo nurodymus. Šiuos informacinius langelius patvirtinsite spustelėję mygtuką <i>OK</i> .
	Nuoroda į aukštesnio lygio meniu punktus, kurie meniu rodyklėje nerodomi dėl vietos trūkumo.
	Pavojaus simbolis
	Laikmatis
	Kai kurie nustatymai, pvz., ekrano ryškumo arba garsumo, gali būti nustatomi segmentiniu stulpeliu.
	Ijungtas paleidimo arba mygtukų blokatorius (žr. skyriaus “Einstellungen” poskyrį “Sicherheit”). Valdymas užblokuotas.
	Šerdies temperatūra naudojant patiekalų termometrą
	Nuotolinis valdymas (rodomas tik prisijungus prie “Miele@home” sistemos ir pasirinkus nustatymą “Fernsteuerung” “Ein”)
	“SuperVision” (rodomas tik prisijungus prie “Miele@home” sistemos ir pasirinkus nustatymą “SuperVision” “SuperVision-Anzeige” “Ein”)

Orkaitė valdoma jutikliniame ekranėlyje, liečiant norimus meniu punktus.

Kas kartą palietus galimą parinktį, atitinkamas ženklas (žodis arba simbolis) nusidažo **oranžine spalva**.

Valdymo veiksmo patvirtinimo laukeliai yra **žalios** spalvos (pvz., "OK").

Meniu punkto pasirinkimas

- Palieskite norimą laukelį arba norimą vertę jutikliniame ekranėlyje.

Naršymas

Galite slinkti ekraną į dešinę arba kairę.

- Braukite per ekraną. Uždėkite pirštą ant jutiklinio ekrano ir slinkite jį norima kryptimi.

Stulpelis ekrano apačioje parodo jūsų padėtį meniu.

Išėjimas iš meniu lygmens

- Palieskite jutiklinį mygtuką \leftarrow arba meniu rodyklėje palieskite simbolį ... I.
- Norėdami grįžti į pradžios ekraną, palieskite simbolį \triangleleft .

Nebus išsaugoti pasirinkti, bet mygtuku OK nepatvirtinti nustatymai.

Vertės arba nustatymo keitimas

Nustatymo keitimas parinkčių sąrašė

Pasirinktas nustatymas pažymimas oranžine spalva.

- Pasirinkite norimą nustatymą.

Nustatymas išsaugomas. Pateksite į aukštesnį meniu lygmenį.

Skaičių įvedimas skaitmeniniu skaitikliu

- Skaitmeninį skaitiklį slinkite aukštyn arba žemyn, kol viduryje bus rodoma norima vertė.
- Patvirtinkite mygtuku OK. Pakeistas skaičius išsaugomas.

Skaičių įvedimas skaitmenine klaviatūra

- Palieskite vertę, kuri rodoma skaitmeninio skaitiklio viduryje.

Ekrane rodoma skaičių klaviatūra.

- Palieskite norimus skaičius.

Kai tik įvesite galiojančią vertę, mygtukas OK pradės šviesti žaliai. Rodykle ištrinsite paskutinį įvestą skaitmenį.

- Patvirtinkite mygtuku OK.

Pakeistas skaičius išsaugomas.

Nustatymo keitimas segmentiniu stulpeliu

Kai kurie nustatymai rodomi segmentiniame stulpelyje $\blacksquare\blacksquare\blacksquare\blacksquare\blacksquare\blacksquare\blacksquare\blacksquare\blacksquare\blacksquare$. Jeigu užpildyti visi segmentai, vadinasi, pasirinktas maksimalus garsumo lygis.

Jeigu neužpildytas nė vienas segmentas arba tik vienas, vadinasi, pasirinkta minimali vertė arba nustatymas yra išjungtas (pvz., garsinių signalų).

- Norėdami pakeisti nustatymą, segmentiniame stulpelyje palieskite atitinkamą segmentą.
- Pasirinkite "Ein" arba "Aus", jeigu norite įjungti arba išjungti nustatymą.
- Patvirtinkite parinktį mygtuku OK.

Nustatymas išsaugomas. Pateksite į aukštesnį meniu lygmenį.

Valdymo principas

Raidžių įvedimas

Raides galima įvesti ekrano klaviatūra. Pasirinkite trumpus, aiškius pavadinimus.

- Palieskite norimas raides arba simbolius.

Patarimas: Jeigu programos pavadinimas yra ilgesnis, simboliu  galite įterpti eilutės lūžį.

- Palieskite “Speichern”.

Pavadinimas išsaugomas.

Kontekstinio meniu rodymas

Kai kuriuose meniu galite pasirinkti kontekstinio meniu rodymą, pvz., kad galėtumėte pervadinti asmenines programas arba perkelti įrašus į “MyMiele”.

- Tol lieskite asmeninę programą, kol atsidarys kontekstinis meniu.
- Palieskite jutiklinį ekraną už meniu lango ir uždarykite kontekstinį meniu.

Programų perkėlimas

“MyMiele” galite pakeisti asmeninių programų arba įrašų eilės tvarką.

- Tol lieskite asmeninę programą, kol bus rodomas kontekstinis meniu.
- Pasirinkite “Verschieben”.
- Uždėkite pirštą ant pažymėto laukelio ir nutempkite jį į norimą vietą.

Išskleidžiamojo meniu rodymas (“Pull-down” meniu)

Kepimo proceso metu galite įjungti arba išjungti nustatymus, pvz., “Booster” arba “Vorheizen” bei WLAN funkciją .

- Užeikite ant oranžinės spalvos linijos ekrano apačioje ir išskleiskite žemyn meniu.
- Pasirinkite nustatymą, kurį ketinate pakeisti. Pasirenkami nustatymai pažymėti oranžine spalva. Išjungti nustatymai rodomi šviesiame arba tamsiame fone, atsižvelgiant į pasirinktą spalvinį žymėjimą (žr. skyriaus “Einstellungen” poskyrį “Display”).
- Uždarykite išskleidžiamąjį meniu arba tai galite padaryti palietę jutiklinį ekraną už meniu lango.

“Hilfe” rodymas

Pasirinktos funkcijos yra su kontekstine pagalba. Apatinėje eilutėje pasirodo “Hilfe”.

- Jeigu norite, kad nuorodos būtų rodomos su paveikslėliais ir tekstu, palieskite “Hilfe”.
- Palieskite “Schließen”, kad grįžtumėte į ankstesnį meniu.

“MobileStart” funkcijos aktyvinimas

- Palieskite jutiklinį mygtuką  ir aktyvinkite “MobileStart” funkciją.

Šviečia  jutiklinis mygtukas. “Miele” programėlėje galėsite valdyti savo orkaitę nuotoliniu būdu.

Rekomenduojama teikti pirmenybę tiesioginiam prietaiso valdymui jutikliniame ekrane, o ne nuotoliniu būdu programėlėje.

“MobileStart” funkcija išliks aktyvi, kol degs jutiklinis mygtukas .

Modeliai aprašyti šios naudojimo ir montavimo instrukcijos kitoje pusėje.

Specifikacijų lentelė

Atidarę dureles, ant priekinio rėmo rasi-
te specifikacijų lentelę.

Ten taip pat nurodytas jūsų prietaiso
modelis, gamybos numeris bei jungimo
duomenys (tinklo įtampa / dažnis /
maks. jungties galia).

Išsaugokite šią informaciją, kad “Miele”
galėtų tikslingai padėti, jeigu kada kiltų
klausimų arba atsirastų problemų.

Kartu pristatomi

- orkaitės montavimo ir funkcijų naudo-
jimo instrukcija;
- receptų knygelė automatinėms pro-
gramoms ir atskiriems veikimo reži-
mams;
- patiekalų termometras;
- varžtai, skirti orkaitės tvirtinimui mon-
tavimo spintoje;
- Kalkių šalinimo tabletės ir plastikinė
žarnelė su siurbimo antgaliu skirta
kalkėms šalinti iš išgarinimo sistemos
- įvairūs priedai.

Kartu pristatomi ir papildomai įsigijami priedai

Įranga priklauso nuo modelio.

Orkaitė pristatoma su šiais priedais:
padėklų laikikliais, universaliu padėklų,
kepimo ir kepinimo grotelėmis (toliau
vadinamos tik grotelėmis).

Atsižvelgiant į modelį, jūsų prietaise
gali būti kitokių priedų, kurie čia nėra
išvardinti.

Visi kartu pristatomi priedai ir valymo ir
priežiūros priemonės yra skirti naudoti
“Miele” orkaitėse.

Jų galite įsigyti “Miele” interneto par-
duotuvėje, “Miele” garantinio aptarnavi-
mo skyriuje arba specializuotose
“Miele” pardavimo vietose.

Užsakymo metu nurodykite savo orkai-
tės modelį ir pageidaujamo priedo pa-
vadinimą.

Padėklų laikikliai

Kairėje ir dešinėje maisto ruošimo sky-
riaus pusėje, prie kiekvieno ³ kepimo
lygio priedų įdėjimui yra įmontuoti pa-
dėklų laikikliai.

Kepimo lygių apibūdinimas nurodytas
ant priekinio rėmo.

Kiekvieną lygį sudaro du vienas šalia ki-
to esantys skersiniai.

Priedai (pvz., grotelės) dedami tarp sker-
sinių.

“FlexiClip” visiškai ištraukiamieji įtaisai (jei
yra) montuojami ant apatinio skersinio.

Padėklų laikiklius galima išimti (žr. sky-
riaus “Valymas ir priežiūra” poskyrį “Pa-
dėklų laikiklių su “FlexiClip” visiškai iš-
traukiamais įtaisais išėmimas”).

Įranga

Universalusis padėklas ir grotelės su ištraukimo apsauga

Universalusis padėklas HUBB 91:

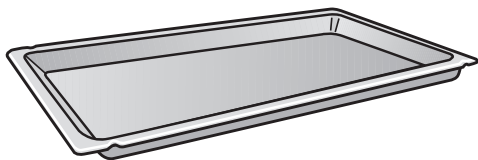

Grotelės HBBR 92:

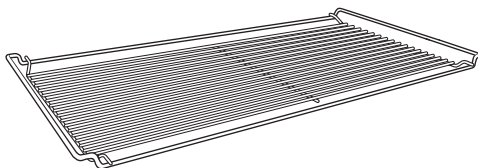

Priešus visada statykite tarp kepimo lygio padėklų laikiklių skersinių.

Groteles dėkite pastatymo plokštuma žemyn.

Apsauga nuo ištraukimo pritvirtinta trumpesnėse šių priedų pusėse. Ji apsaugos, kad priedai neiškristų iš laikiklių, jeigu norėsite šiek tiek ištraukti priedą.

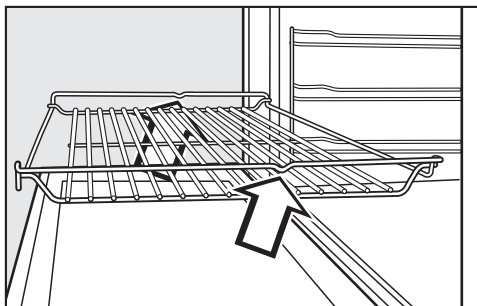
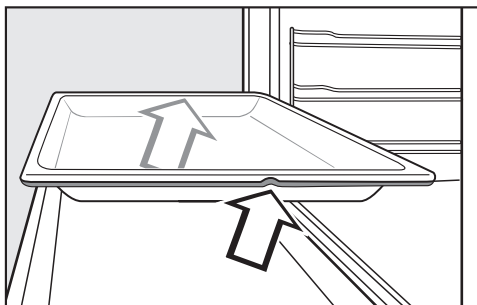

Sudėkite dalis, kad apsauga nuo ištraukimo būtų gale.

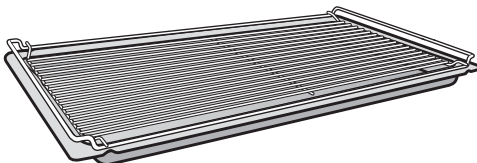

Jeigu naudosite universalųjį padėklą, o groteles dėsite ant viršaus, įstatykite jį tarp kepimo skersinių ir ant viršaus uždėkite groteles.

Sukamasis keptuvo įtaisas

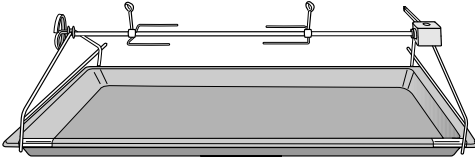

Sukamąjį keptuvo įtaisą galite naudoti kepdami mėsos suktinukus arba patiekalus iš paukštienos. Kepimo metu maisto produktas yra sukamas, todėl tolygiai apskrunda iš visų pusių.

Sukamasis keptuvo įtaisas išlaiko maks. 5 kg.

Galima įsigyti papildomų priedų, tvirtinamų prie sukamojo keptuvo įtaiso, skirtų paukštienos ar šašlyko kepimui:

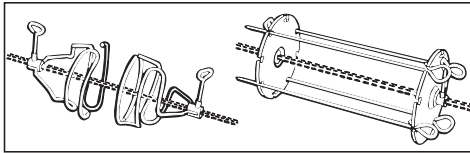

“FlexiClip” visiškai ištraukiami įtaisai HFC 92

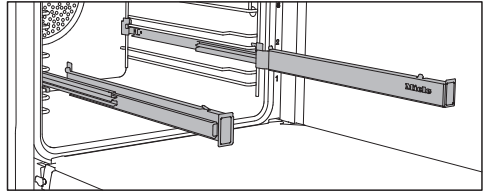

Visiškai ištraukiamus “FlexiClip” įtaisus galima naudoti 1–3 kepimo lygiuose.

“FlexiClip” visiškai ištraukiamus įtaisus iki galo įstumkite į maisto ruošimo skyrių, tada ant viršaus įdėkite priedą.

Priekyje ir gale priedai bus automatiškai užfiksuoti fiksatoriaus liežuveliais, kurie neleis jiems išslysti.

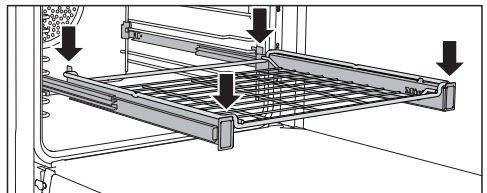
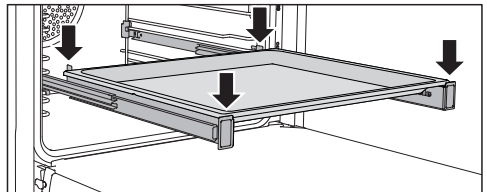

“FlexiClip” visiškai ištraukiami įtaisai maks. išlaiko 15 kg. apkrovą.

Įranga

“FlexiClip” ištraukiamųjų įtaisų tvirtinimas ir išėmimas

⚠ Pavojus nusideginti prisilietus prie karštų paviršių!

Veikimo metu orkaitė įkaista. Galite nusideginti prisilietę prie karšto maisto ruošimo skyriaus sienelių, kaitinimo elementų arba priedų.

Prieš išimdami arba prieš tvirtindami “FlexiClip” visiškai ištraukiamus įtaisus, palaukite, kol atvės maisto ruošimo skyrius, padėklų laikikliai ir priedai.

“FlexiClip” visiškai ištraukiamus įtaisus montuokite tarp kepimo lygio skersinių.

“FlexiClip” visiškai ištraukiamą įtaisą su “Miele” logotipu montuokite dešinėje.

Montuodami arba išimdami visiškai ištraukiamus “FlexiClip” įtaisus, jų **neišardykite**.

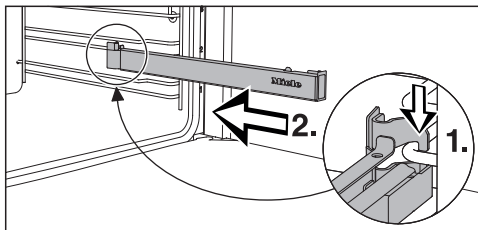

- “FlexiClip” visiškai ištraukiamą įtaisą užkabinkite priekyje ant kepimo lygio apatinio skersinio (1.) ir, stumdami išilgai skersinio, įstumkite į maisto ruošimo skyriaus vidų (2).

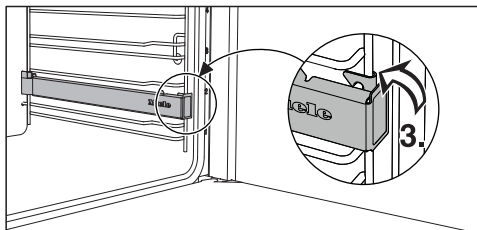

- “FlexiClip” visiškai ištraukiamąjį įtaisą užfiksukite ant kepimo lygio apatinio skersinio (3.).

Jeigu įmontuoti “FlexiClip” visiškai ištraukiami įtaisai stringa, tvirtai juos suimkite ir ištraukite.

Norėdami išimti “FlexiClip” visiškai ištraukiamus įtaisus, atlikite šiuos veiksmus:

- “FlexiClip” visiškai ištraukiamus įtaisus įstumkite iki galo.

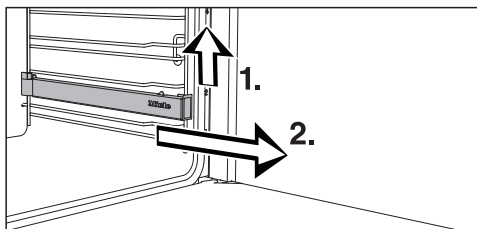

- “FlexiClip” visiškai ištraukiamojo įtaiso priekį (1.) kilstelėkite aukštyr ir ištraukite išilgai kepimo lygio skersinio (2.).

Apvali kepimo forma



Neperforuota apvali kepimo forma

HBF 27-1 puikiai tinka picos, plokščių mielinės ir sviestinės tešlos pyragų kepimui, saldžių ir pikantiškų vaisinių pyragų kepimui, apkepamiems desertams, plokščių duonelių kepimui, taip pat šaldytų pyragų ar šaldytos picos kepimui.

Perforuota apvali kepimo forma

HBF 27-1 buvo specialiai sukurta kepinių iš šviežių mielių ir varškės-aliejaus tešlos, taip pat duonos ir bandelių kepimui. Per siauras aneles apskrunda patiekalo apačia.

Šią formą galite naudoti ir džiovinimui.

Emaliuotas paviršius padengtas "PerfectClean" danga.

- Įdėkite groteles, o ant jų galite pastatyti apvalią kepimo formą.

"Gourmet" kepimo padėklas, perforuotas HBBL 71

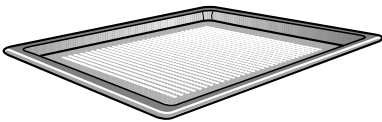

Perforuotas "Gourmet" kepimo padėklas specialiai sukurtas mielinųjų arba kepinijų varškės ir aliejaus tešlos, taip pat duonos ir bandelių kepimui. Per siauras aneles apskrunda patiekalo apačia.

Šį padėklą galima naudoti ir džiovinimui.

Emaliuotas paviršius padengtas "PerfectClean" danga.

Taip pat galite naudoti **perforuotą apvalią kepimo formą "HBFP 27-1"**.

- Įdėkite kepimo bei kepinimo groteles ir pastatykite ant jų "Gourmet" kepimo padėklą.

Kepimo akmuo HBS 70



Kepimo akmenį naudokite kepdami patiekalus, padas turi būti traškus, pvz., picą, apkepą su įdaru, duoną, bandeles, pikantiškus kepinius ir pan.

Kepimo akmuo yra iš ugniai atsparios keramikos, glazūruotas. Kepimo patiekalo įdėjimui ir išėmimui pridėta natūralaus medžio mentelė.

- Įdėkite groteles, o ant viršaus uždėkite kepimo akmenį.

Kepinimo ir kepimo padėklas HG-BB 92

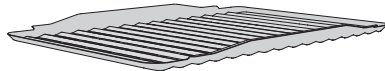

Kepimo ir kepinimo padėklas dedamas į universalųjį padėklą.

Kepant keptuve arba kepinant jis apsaugo, kad nepridegtų kepimo metu nulašėjusios mėsos sultys, kad šias vėliau būtų galima panaudoti.

Emaliuotas paviršius padengtas "PerfectClean" danga.

Įranga

“Gourmet” keptuvas HUB Keptuvo dangtis HBD

“Miele” “Gourmet” keptuvai dedami ant grotelių. “Gourmet” keptuvo paviršius padengtas nelimpančia danga, jį galima naudoti su visomis indukcinėmis kaitlentėmis.

Galima įsigyti skirtingo dydžio “Gourmet” keptuvus. Plotis ir aukštis yra vienodi.

Dangčiai įsigijami atskirai. Pirkimo metu nurodykite modelio pavadinimą.

Įdėkite grotelės į 1 kepimo lygį ir pastatykite ant jų “Gourmet” keptuvą.

Gylis: 22 cm

HUB 62-22

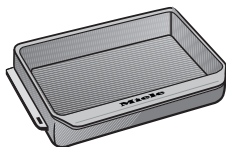

HBD 60-22

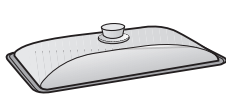

Gylis: 35 cm *

HUB 62-35

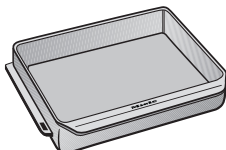

HBD 60-35

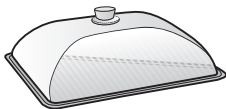

* Maisto ruošimo skyriuose su 3 kepimo lygiais nenaudokite keptuvo dangčio, nes bendras aukštis viršys maisto ruošimo skyriaus aukštį.

Patiekalų termometras

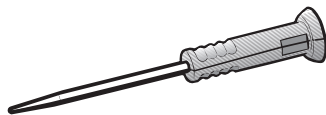

Jūsų orkaitė yra su belaidžiu patiekalų termometru, kuris skirtas temperatūros stebėjimui kepimo proceso metu (žr. skyriaus “Kepimas” poskyrį “Patiekalų termometras”). Maisto termometro laikiklis yra durelėse.

Jeigu termometras neteisingai įdėtas į laikiklį, uždarydami dureles, rizikuojate jį pažeisti.

Patiekalų termometrą visada laikykite dėkle.

Priedų valymas ir priežiūra

- Kalkių šalinimo tabletės ir plastikinė žarna su laikikliu, naudojama kalkių šalinimui iš maisto ruošimo skyriaus
- “Miele” universali mikropluošto šluostė
- “Miele” orkaitės valiklis

Saugos įrenginiai

- **Paleidimo blokatorius** 
(žr. skyriaus “Nustatymai” poskyrį “Sauga”)
- **Mygtukų blokatorius**
(žr. skyriaus “Nustatymai” poskyrį “Sauga”).
- **Aušinimo ventiliatorius**
(žr. skyriaus “Nustatymai” poskyrį “Papildomas ventiliatoriaus veikimas”).
- **Apsauginis išsijungimas**
Orkaitė buvo naudojama neįprastai ilgą laiką, automatiškai buvo aktyvintas apsauginis išsijungimas. Šis laikas priklauso nuo pasirinkto veikimo režimo.
- **Vėsios durelės**
Durelėse naudojamos stiklo plokštės, padengtos iš dalies karštį atspindinčia danga. Prietaiso veikimo metu per dureles išleidžiamas papildomas oras, todėl išorinis stiklas lieka vėsus. Norėdami nuvalyti dureles, jas galite išimti ir vėl įstatyti (žr. skyrių “Valymas ir priežiūra”).
- **Durelių užraktas** pirolizinio valymo metu
Pirolizinio valymo pradžioje saugumo sumetimais užrakinamos durelės. Durelės bus atrakinamos temperatūrai maisto ruošimo skyriuje nukritus iki 280 °C.

“PerfectClean” danga padengti paviršiai

“PerfectClean” danga padengti paviršiai nesvyla, juos ypač paprasta nuvalyti.

Paruoštą patiekalą lengva išimti iš padėklo. Lengvai nusivalo po kepimo likę nešvarumai.

Maisto produktus galite supjaustyti ir padalinti tiesiai ant “PerfectClean” dangos padengto paviršiaus.

Nenaudokite keraminių peilių, nes jie gali subraižyti “PerfectClean” dangą.

“PerfectClean” danga padengtų paviršių priežiūra panaši į stiklo priežiūrą. Perskaitykite skyriuje “Valymas ir priežiūra” pateiktus nurodymus, kad galėtumėte pasinaudoti nesvylančios paviršiaus dangos ir ypač paprasto valymo privalumais.

“PerfectClean” danga padengti paviršiai

- Universalusis padėklas
- Kepinimo ir kepimo padėklas
- “Gourmet” kepimo padėklas, perforuotas
- Apvali kepimo forma, perforuota
- Apvali kepimo forma

Piroliziniam valymui tinkami priedai

Perskaitykite skyriuje “Valymas ir priežiūra” pateiktas nuorodas.

Toliau išvardintus priedus pirolizinio valymo metu galima palikti maisto ruošimo skyriuje:

- Padėklų laikikliai
- “FlexiClip” visiškai ištraukiami įtaisai HFC 92
- Grotelės

Pirmasis paleidimas

“Miele@home”

Jūsų orkaitėje integruotas WLAN modulis.

Kad galėtumėte naudoti šią funkciją, jums reikės:

- WLAN tinklo,
- “Miele” programėlės,
- “Miele” naudotojo paskyros. Naudotojo paskyrą galite susikurti “Miele” programėlėje.

“Miele” programėlėje pateiktos nuorodos, kaip savo orkaitę galite prijungti prie namų WLAN tinklo.

Prijungę orkaitę prie WLAN tinklo, programėlėje galėsite atlikti šiuos veiksmus:

- atsisiųsti informaciją apie prietaiso veikimą,
- peržiūrėti informaciją apie tuo metu orkaitėje vykdomus procesus,
- užbaigti vykdomus procesus.

Prijungus prietaisą prie WLAN tinklo, padidėja energijos sąnaudos, net tada, kai prietaisas yra išjungtas.

Užtikrinkite, kad orkaitės pastatymo vietoje būtų pakankamai stiprus WLAN tinklo signalas.

WLAN ryšio pasiekiamumas

WLAN ryšys dalinasi dažnio diapazonu su kitais prietaisais (pvz., mikrobangų krosnelėmis, nuotoliniu būdu valdomais žaislais). Galimi laikini arba nuolatiniai ryšio sutrikimai. Todėl gali nepavykti užtikrinti nuolatinį siūlomų funkcijų pasiekiamumą.

“Miele@home” pasiekiamumas

Galimybė naudoti “Miele” programėlę priklauso nuo “Miele@home” paslaugos pasiekiamumo jūsų šalyje.

“Miele@home” paslauga veikia ne visose šalyse.

Daugiau informacijos apie paslaugų pasiekiamumą ieškokite tinklalapyje www.miele.com.

“Miele” programėlė

“Miele” programėlę galima nemokamai atsisiųsti iš “Apple App Store[®]” arba “Google Play Store[™]”.



Pagrindiniai nustatymai

Pirmojo paleidimo metu turite pasirinkti prietaiso nustatymus. Šiuos nustatymus vėliau galėsite pakeisti (žr. skyrių "Einstellungen").

 Pavojus nusideginti prisilietus prie karštų paviršių!

Veikimo metu orkaitė įkaista.

Kad būtų užtikrintas saugus veikimas, naudokite tik įmontuotą orkaitę.

Orkaitę prijungus prie maitinimo tinklo, ji įsijungia automatiškai.

Kalbos nustatymas

- Pasirinkite norimą kalbą.

Jeigu netyčia pasirinkote kalbą, kurios nesuprantate, elkitės, kaip nurodyta skyriaus "Einstellungen" poskyryje "Sprache" .

Buvimo vietos nustatymas

- Pasirinkite norimą buvimo vietą.

"Miele@home" įdiegimas

Ekrane rodoma "Miele@home einrichten?".

- Jeigu norite iš karto įdiegti "Miele@home", pasirinkite "Weiter".
- Jeigu diegimą norite atidėti vėlesniam laikui, pasirinkite "Überspringen". Daugiau informacijos apie diegimo atidėjimą ieškokite skyriaus "Einstellungen" poskyryje "Miele@home".
- Norėdami iš karto įdiegti "Miele@home", pasirinkite norimą prisijungimo būdą.

Ekrane ir "Miele" programėlėje bus rodomi tolesni diegimo etapai.

Datos nustatymas

- Iš eilės nustatykite metus, mėnesį ir dieną.
- Patvirtinkite mygtuku OK.

Paros laiko nustatymas

- Nustatykite paros laiką valandomis ir minutėmis.
- Patvirtinkite mygtuku OK.

Pirmojo paleidimo užbaigimas

- Toliau laikykitės ekrane pateiktų nurodymų.

Pirmasis paleidimas baigtas.

Pirmasis paleidimas

Įkaitinkite orkaitę ir išplaukite vandens išgarinimo sistemą

Pirmą kartą įkaitinant orkaitę gali pasijusti nemalonius kvapas. Kvapas dings, jeigu maž. vieną valandą kaitinsite tuščią orkaitę. Rekomenduojama kartu išplauti ir vandens išgarinimo sistemą.

Kaitinimo fazės metu pasirinkite tinkamu virtuvės vėdinimu. Neleiskite kvapui pasklisti po visus namus.

- Nulupkite lipdukus arba orkaitės apsaugines ir priedų plėveles.
- Prieš kaitindami, drėgna šluoste iššluostykite maisto ruošimo skyriaus viduje galimai susikaupusias dulkes ir pakuočių likučius.
- Prie padėklų laikiklių pritvirtinkite “FlexiClip” visiškai ištraukiamus įtaisus ir sudėkite visus padėklus ir groteles.
- Įjunkite orkaitę įjungimo ir išjungimo mygtuku .

Rodomas pagrindinis meniu.

- Pasirinkite “Betriebsarten” .
- Pasirinkite “Klimagaren” .
- Pasirinkite “Klimagaren mit Heißluft plus” .

Rodoma rekomenduojama temperatūra (160 °C).

Įsijungia maisto ruošimo skyriaus kaitinimas, apšvietimas ir ventiliatorius.

- Nustatykite aukščiausią galimą temperatūrą (250 °C).
- Pasirinkite “Weiter”.

- Pasirinkite “Automatisch”.

Rodomas raginimas pradėti įsiurbimo procesą.

- Įpilkite į indą nurodytą vandens kiekį.
- Atidarykite dureles.
- Palenkite į priekį po valdymo skydeliu, Kairėje pusėje esantį įsiurbimo vamzdelį palenkite į priekį po valdymo skydeliu.

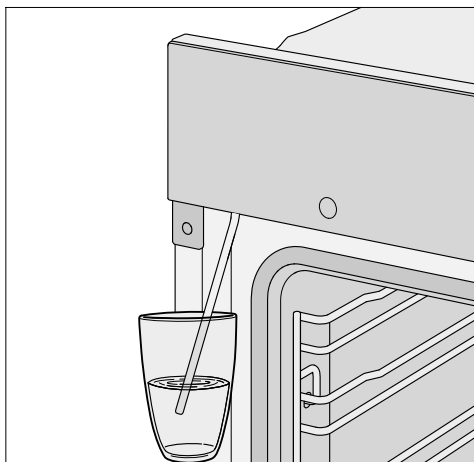

- Įsiurbimo vamzdelį panardinkite į stiklinę su vandeniu.
- Patvirtinkite mygtuku “OK”.

Įsiurbimo procesas pradedamas.

Tikrasis įsiurbtas vandens kiekis gali būti mažesnis negu nurodyta, todėl dalis vandens lieka stiklinėje.

- Pasibaigus įsiurbimo procesui, paaukite indą ir uždarykite dureles.

Gali trumpai pasigirsti siurbimo garsas. Įsiurbiamas pripildymo vamzdyje likęs vanduo.

Įsijungia maisto ruošimo skyriaus kaitinimas, apšvietimas ir ventiliatorius.

Po tam tikro laiko automatiškai paleidžiami garai.

 Pavojus nusiplikyti karštais garais!

Tiekiami garai yra labai karšti.
Neatidarykite prietaiso durelių.

Kaitinkite orkaitę maž. vieną valandą.

- Tada išjunkite orkaitę įjungimo ir išjungimo  mygtuku.

Orkaitės valymas po pirmojo įkaitinimo.

 Pavojus nusideginti prisilietus prie karštų paviršių!

Veikimo metu orkaitė įkaista. Galite nusideginti prisilietę prie karšto maisto ruošimo skyriaus sienelių, kaitinimo elementų arba priedų.





Prieš valydami kaitinimo elementą, maisto ruošimo skyrių, padėklų laikiklius ir priedus, palaukite, kol jie atvės.

- Iš maisto ruošimo skyriaus išimkite visus priedus ir juos išplaukite rankomis (žr. skyrių “Valymas ir priežiūra”).
- Maisto ruošimo skyrių plaukite šiltu vandeniu, plovikliu ir švaria kempinėle arba drėgna mikropluošto šluoste.
- Jeigu yra, nuvalykite nešvarumus nuo vaizdo kameros stikliuko maisto ruošimo zonos viršuje.
- Paviršius nusauskite minkšta šluoste.

Uždarykite dureles tik prietaisui išdžiūvus.

“Einstellungen”

Nustatymų apžvalga

Meniu punktas	Galimi nustatymai
“Sprache  ”	... “deutsch” “english” ... “Standort”
“Tageszeit”	“Anzeige” “Ein”* “Aus” “Nachtabstaltung” “Darstellung” “Analog”* “Digital” “Zeitformat” “24 Std”* “12 Std (am/pm)” “Einstellen”
“Datum”	
“Beleuchtung”	“Ein” „,Ein“ für 15 Sekunden”* “Aus”
“Startbildschirm”	“Hauptmenü”* “Betriebsarten” “Automatikprogramme” “Spezialanwendungen” “Eigene Programme” “MyMiele”
“Display”	“Helligkeit”  “Farbschema” “Hell” “Dunkel”* “QuickTouch” “Ein” “Aus”*
“Lautstärke”	“Signaltöne”  “Tastenton”  “Begrüßungsmelodie” “Ein”* “Aus”
“Einheiten”	“Temperatur” “°C”* “°F”

* Gamyklinis nustatymas

“Einstellungen”

Menü punktas	Galimi nustatymai
“Booster”	“Ein”* “Aus”
“Vorschlagstemperaturen”	
“Pyrolyse”	“Mit Empfehlung” “Ohne Empfehlung”*
“Kühlgebläsenachlauf”	“Zeitgesteuert” “Temperaturgesteuert”*
“Kamera im Garraum”	“Ein” “Aus”*
“Annäherungssensor”	“Licht einschalten” “Bei laufendem Garvorgang”* “Immer ein” “Aus” “Gerät einschalten” “Ein” “Aus”* “Signaltöne quittieren” “Ein”* “Aus”
“Sicherheit”	“Inbetriebnahmesperre  ” “Ein” “Aus”* “Tastensperre” “Ein” “Aus”*
“Möbelfronterkennung”	“Ein” “Aus”*
“Miele@home”	“Aktivieren” “Deaktivieren” “Verbindungsstatus” “Neu einrichten” “Zurücksetzen” “Einrichten”
“Fernsteuerung”	“Ein”* “Aus”
“SuperVision”	“SuperVision-Anzeige” “Ein” “Aus”* “Anzeige im Standby” “Ein” “Nur bei Fehlern”* “Geräteliste” “Gerät anzeigen” “Signaltöne”

* Gamyklinis nustatymas

“Einstellungen”

Meniu punktas	Galimi nustatymai
“RemoteUpdate”	“Ein”* “Aus”
“Softwareversion”	
“Rechtliche Informationen”	“Open-Source-Lizenzen”
“Händler”	“Messeschaltung” “Ein” “Aus”*
“Werkeinstellungen”	“Geräteeinstellungen” “Eigene Programme” “MyMiele” “Vorschlagstemperaturen”
Betriebsstunden (Gesamt)	

* Gamyklinis nustatymas

Meniu “Einstellungen” iškvietimas

Meniu  “Einstellungen” galite savo orkaitės nustatymus pritaikyti prie asmeninių poreikių.

Esate pagrindiniame meniu.

■ Pasirinkite  “Einstellungen”.

■ Pasirinkite norimą nustatymą.



Nustatymus galite patikrinti arba pakeisti.

Nustatymus galima keisti tik jeigu nevykdomas kepimo procesas.

“Sprache ”

Galite nustatyti savo šalies kalbą ir buvimą vietą.

Pasirinkus ir patvirtinus, ekrane iš karto rodoma norima kalba.

Patarimas: Jeigu netyčia pasirinkote kalbą, kurios nesuprantate, rinkitės . Simbolis  padės grįžti į submeniu “Sprache ”.

“Tageszeit”

“Anzeige”

Pasirinkite paros laiko rodymo būdą, kai orkaitė yra išjungta:

- “Ein”

Ekrane visada rodomas paros laikas. Jeigu papildomai pasirinksite nustatymą “Display” | “QuickTouch” | “Ein”, visi mygtukai iš karto pradės reaguoti į prisilietimą, o artinantis prie prietaiso, iš karto sureaguos jutiklis. Jeigu papildomai pasirinksite nusta-

tymą “Display” | “QuickTouch” | “Aus”, norėdami valdyti orkaitę, pirmiausia turėsite ją įjungti.

- “Aus”

Ekranas užtamsinamas taupant energiją. Norėdami valdyti ekraną, pirma turite įjungti orkaitę.

- “Nachtabstaltung”

Siekiant taupyti energiją, laikas ekrane rodomas tik nuo 5 iki 23 val. Likusiu laiku ekranas yra užtamsintas.

“Darstellung”

Laikas gali būti rodomas “Analog” (laikrodžio su ciferblatu forma) arba “Digital” (val:min).

Pasirinkus skaitmeninį rodymą, ekrane papildomai rodoma data.

“Zeitformat”

Paros laiko rodymą galite nustatyti 24 arba 12 valandų formatu (“24 Std” arba “12 Std (am/pm)”).

“Einstellen”

Nustatote valandas ir minutes.

Patarimas: Jeigu nevykdomas kepimo procesas, palieskite paros laiką ekrano viršutinėje dalyje ir pakeiskite laiką.

Po elektros tiekimo pertrūkio vėl rodomas esamas paros laikas. Paros laikas saugomas maždaug 150 valandų.

Jeigu orkaitė prijungta prie WLAN tinklo ir užsiregistruota “Miele” programėlėje, “Miele” programėlėje paros laikas bus sinchronizuojamas pagal Jūsų šalyje galiojančius laiko rodymo parametrus.



“Einstellungen”

“Datum”

Nustatykite datą.

Jeigu orkaitė išjungta, data bus rodoma tik jeigu pasirinktas nustatymas “Tageszeit” | “Darstellung” | “Digital”.

“Beleuchtung”

- “Ein”
Maisto ruošimo skyriaus apšvietimas yra įjungtas viso kepimo proceso metu.
- „,Ein“ für 15 Sekunden”
Maisto ruošimo skyriaus apšvietimas kepimo proceso metu išjungiamas po 15 sekundžių. Jutikliniu mygtuku  galite 15 minučių įjungti maisto ruošimo skyriaus apšvietimą.
- “Aus”
Maisto ruošimo skyriaus apšvietimas yra išjungtas. Jutikliniu mygtuku  galite 15 minučių įjungti maisto ruošimo skyriaus apšvietimą.

“Startbildschirm”

Gamyklinis nustatymas: įjungus orkaitę, ekrane rodomas pagrindinis meniu. Vietoj to, kaip pradinį ekraną galite, pvz., pasirinkti, kad būtų rodomi režimai, arba pasirinkti įrašus “MyMiele” (žr. skyrį “MyMiele”).

Pakeistas pradžios ekranas bus rodomas tik kitą kartą įjungus orkaitę.

Į pagrindinį meniu pateksite palietę jutiklinį mygtuką  arba meniu rodyklę viršutinėje ekrano dalyje.

“Display”

“Helligkeit”

Ekrano ryškumas nustatomas segmentiniame stulpelyje.

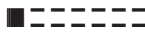
- 
maksimalus ryškumas
- 
minimalus ryškumas

“Farbschema”

Pasirinkite, ar ekrano rodmenys turėtų būti rodomi šviesiame ar tamsiame fone.

- “Hell”
Ekrano fonas yra šviesus, su tamsiais užrašais.
- “Dunkel”
Ekrano fonas yra tamsus, su šviesiais užrašais.

“QuickTouch”

Pasirinkite, kaip turėtų reaguoti jutikliniai mygtukai ir priartėjimo jutiklis, kai orkaitė yra išjungta:

- “Ein”
Jeigu papildomai pasirinkote nustatymą “Tageszeit” | “Anzeige” | “Ein” arba “Nachtabstaltung”, jutikliniai mygtukai reaguos net kai orkaitė bus išjungta.
- “Aus”
Nesvarbu, ar buvo pasirinktas nustatymas “Tageszeit” | “Anzeige”, jutikliniai mygtukai reaguos tik jeigu orkaitė yra įjungta arba tam tikrą laiką išjungus orkaitę.

“Lautstärke”

“Signaltöne”

Jeigu įjungtas, garsinis signalas nu-skambės pasiekus nustatytą temperatūrą ir pasibaigus nustatytai kepimo trukmei.

Mygtukų signalų garso stiprumas nustatomas stulpeline diagrama.

- ■■■■■■■■
maksimalus garso stiprumas
- □□□□□□
garsiniai signalai išjungti

“Tastenton”

Mygtukų perjungimo signalo, kuris pasigirsta kiekvieną kartą palietus jutiklinį mygtuką, garso stiprumas nustatomas segmentiniu stulpeliu.

- ■■■■■■■■
maksimalus garso stiprumas
- □□□□□□
mygtukų perjungimo signalas išjungtas

“Begrüßungsmelodie”

Galite įjungti arba išjungti melodiją, kuri pasigirs palietus įjungimo ir išjungimo mygtuką .

“Einheiten”

“Temperatur”

Temperatūrą galite nustatyti Celsijaus (“°C”) arba Farenheito (“°F”) laipsniais.

“Booster”

Funkcija “Booster” naudojama greitam maisto ruošimo skyriaus įkaitinimui.

- “Ein”
Funkcija “Booster” įjungiamą automatiškai įkaitinimo fazės metu. Viršutinis / keptuvo kaitinimo elementas, žiedinis kaitinimo elementas ir ventiliatorius vienu metu kaitina maisto ruošimo skyrių iki nustatytos temperatūros.
- “Aus”
Įkaitinimo fazės metu išjungiamą funkcija “Booster”. Maisto ruošimo skyrių kaitina tik pasirinkto veikimo režimo kaitinimo elementai.

Funkciją “Booster” galite įjungti arba išjungti vienam kepimo procesui ir išskleidžiamajame meniu.

“Vorschlagstemperaturen”

Jeigu dažnai kepimui naudojate vis kitą temperatūrą, galite pakeisti rekomenduojamą temperatūrą.

Iškvietus meniu punktą, bus rodomas pasirinkamų režimų sąrašas.

- Pasirinkite norimą režimą.

Rodoma rekomenduojama temperatūra ir temperatūrų diapazonas, kuriame galite ją pakeisti.

- Pakeiskite rekomenduojamą temperatūrą.
- Patvirtinkite mygtuku OK.

“Einstellungen”

“Pyrolyse”

Jeigu norite, kad būtų rodomas raginimas atlikti pirolizinį valymą (“Mit Empfehlung”), jeigu nenorite (“Ohne Empfehlung”).

“Kühlgebläsenachlauf”

Kad oro drėgmė nenusėtų maisto ruošimo skyriuje, ant valdymo skydelio arba spintelės, į kurią įmontuota orkaitė, pasibaigus kepimo procesui įsijungia aušinimo ventiliatorius.

- “Temperaturgesteuert”
Aušinimo ventiliatorius išjungiamas, kai orkaitėje temperatūra yra žemesnė nei maždaug 70 °C.
- “Zeitgesteuert”
Ventiliatorius išjungiamas maždaug po 25 minučių.

Susidaręs kondensatas gali pažeisti įmontavimo spintą ar stalviršį ir sukelti orkaitės koroziją.

Jeigu maisto ruošimo skyriuje norite išlaikyti šiltą pagamintą patiekalą, pasirinkus nustatymą “Zeitgesteuert”, padidės oro drėgmė, o ant valdymo skydelio, baldų priekio arba po stalviršiu susiformuos vandens lašeliai. Pasirinkę “Zeitgesteuert” nustatymą, maisto ruošimo skyriuje nešildykite pagaminto patiekalo.

“Kamera im Garraum”

Jeigu pasirinkote nustatymą “Kamera im Garraum” | “Ein”, kepimo proceso metu į jūsų mobilųjį prietaisą bus siunčiamos nuotraukos iš maisto ruošimo skyriaus.

Tokiu atveju savo mobiliajame telefone turite įdiegti “Miele” programėlę ir prisijungti prie “Miele@home” sistemos (žr. skyriaus “Einstellungen”, poskyrį “Miele@home”).

Jeigu uždarytos orkaitė durelės, vaizdo kamera reguliariais intervalais fotografuos aukščiausiam kepimo lygyje kepamą patiekalą.

Maisto ruošimo skyriaus apšvietimas lieka įjungtas viso kepimo proceso metu, kad būtų užtikrinta optimali duomenų perdavimo kokybė.

“Miele” programėlėje taip pat galima reguliuoti kepimo proceso nustatymus.

“Annäherungssensor”

Artinantis arba tiesiant ranką prie jutiklio ekrano, priartėjimo jutiklis iš karto sureaguos.

Jeigu norite, kad mygtukai reaguotų net kai orkaitė yra išjungta, naudokite nustatymą “Display” | “QuickTouch” | “Ein”.

“Licht einschalten”

- “Bei laufendem Garvorgang”
Kepimo proceso metu priartėjus prie jutiklinio ekrano, įsijungia maisto ruošimo skyriaus apšvietimas. Maisto ruošimo skyriaus apšvietimas vėl automatiškai išsijungia po 15 sekundžių.
- “Immer ein”
Kepimo proceso metu priartėjus prie jutiklinio ekrano, įsijungia maisto ruošimo skyriaus apšvietimas. Maisto ruošimo skyriaus apšvietimas vėl automatiškai išsijungia po 15 sekundžių.
- “Aus”
Artinantis prie jutiklinio ekrano, nereaguoja priartėjimo jutiklis. Jutikliniu mygtuku  15 sekundžių įjunkite maisto ruošimo skyriaus apšvietimą.

“Gerät einschalten”

- “Ein”
Jeigu rodomas paros laikas, priartėjus prie jutiklinio ekrano, įsijungia orkaitė, rodomas pagrindinis meniu.
- “Aus”
Artinantis prie jutiklinio ekrano, nereaguoja artėjimo jutiklis. Įjunkite orkaitę įjungimo ir išjungimo mygtuku .

“Signaltöne quittieren”

- “Ein”
Prisiartinus prie jutiklinio ekrano, išsijungia garsiniai signalai.
- “Aus”
Artinantis prie jutiklinio ekrano, nereaguoja priartėjimo jutiklis. Garsinius signalus išjunkite rankiniu būdu.

“Sicherheit”

“Inbetriebnahmesperre ”

Prietaiso įjungimo blokatorius apsaugo nuo netyčinio orkaitės įjungimo.

Net jeigu įjungtas paleidimo blokatorius, galite naudoti įspėjamuosius signalus, iš karto nustatyti trumpąją trukmę arba naudoti funkciją “MobileStart”.

Sutrikus elektros tiekimui, prietaiso įjungimo blokatorius ir toliau lieka įjungtas.

- “Ein”
Aktyvinamas paleidimo blokatorius. Jeigu norite įjungti orkaitę, maž. 6 sek. lieskite simbolį .
- “Aus”
Prietaiso paleidimo blokatorius išjungtas. Orkaitę galite naudoti kaip įprastai.

“Tastensperre”

Mygtukų blokatorius apsaugo nuo netyčinio išjungimo arba kepimo nustatymų pakeitimo. Jeigu įjungtas mygtukų blokatorius, praėjus kelioms sekundėms nuo kepimo proceso pradžios, ekrane užsiblokuos visi jutikliniai mygtukai ir laukečiai, išskyrus įjungimo ir išjungimo mygtuką .

- “Ein”
Mygtukų blokatorius aktyvintas. Jutiklinį mygtuką OK lieskite maž. 6 sekundes, jeigu norite laikinai išjungti mygtukų blokatorių.
- “Aus”
Mygtukų blokatorius išjungtas. Visi jutikliniai mygtukai reaguoja iš karto.

Jeigu aktyvintas mygtukų blokatorius, o Jūs norite išjungti orkaitę, lieskite įjungimo ir išjungimo mygtuką , kol orkaitė išsijungs.

“Einstellungen”

“Möbelfronterkennung”

- “Ein”

Aktyvintas baldo priekinės dalies atpažinimas. Orkaitės priartėjimo jutiklis automatiškai atpažįsta, jeigu uždarytos montavimo spintos durelės.

Jeigu durelės uždarytos, po tam tikro laiko prietaisas automatiškai išsijungia.

- “Aus”

Baldo priekinės dalies atpažinimas išjungtas. Orkaitė neatpažįsta, ar uždarytos montavimo spintos durelės.

Jeigu prietaisas buvo įmontuotas į spintelę (pvz., su durelėmis), už uždarytų durelių susikaupusi šiluma ir drėgmė gali apgadinti patį prietaisą, montavimo spintą ir grindis.

Jeigu ketinate naudoti orkaitę, visada atidarykite montavimo spintos dureles.

Spintos dureles uždarykite tik kai orkaitė visiškai atvės.

Patarimas: jeigu ketinate aktyvinti šabo režimą, išjunkite baldo priekinės dalies atpažinimo funkciją.

“Miele@home”

Ši orkaitė priskiriama “Miele@home” funkciją palaikantiems prietaisams ir yra su “SuperVision” funkcija.

Jūsų orkaitė pristatoma su WLAN ryšio moduliui ir pritaikyta belaidžiam ryšiui.

Galimi keli orkaitės jungimo prie WLAN tinklo būdai. Prisijungiant prie WLAN tinklo rekomenduojame naudoti “Miele@mobile” programėlę arba WPS.

- “Aktivieren”

Nustatymas rodomas tik išjungus “Miele@home” programėlę. Vėl įjungžiama WLAN funkcija.

- “Deaktivieren”

Nustatymas rodomas tik aktyvinus “Miele@home” programėlę. “Miele@home” funkcija lieka įdiegta, išjungžiama WLAN funkcija.

- “Verbindungsstatus”

Nustatymas rodomas tik aktyvinus “Miele@home” programėlę. Ekrane rodoma tokia informacija, kaip WLAN ryšio stiprumas, tinklo pavadinimas ir IP adresas.

- “Neu einrichten”

Nustatymas matomas, tik jeigu konfigūruotas WLAN tinklas. Atkurkite tinklo nustatymus ir iš naujo prisijunkite prie tinklo.

- “Zurücksetzen”

Nustatymas matomas, tik jeigu konfigūruotas WLAN tinklas. WLAN funkcija išjungžiama, grąžinami gamykliniai prisijungimo prie WLAN tinklo nustatymai. Kad galėtumėte naudoti “Miele@home” funkciją, turite iš naujo prisijungti prie WLAN tinklo.

Jeigu ketinate orkaitę utilizuoti, paroduoti arba eksploatuoti naudotą prietaisą, atkurkite tinklo nustatymus. Ištrynus visus asmeninius duomenis, buvę prietaiso savininkai daugiau neturės prieigos prie jūsų orkaitės.

- “Einrichten”

Nustatymas rodomas, jeigu dar neprisijungta prie WLAN tinklo. Kad galėtumėte naudoti “Miele@home” funkciją, turite iš naujo prisijungti prie WLAN tinklo.

“Fernsteuerung”

Jeigu savo mobiliajame prietaise įdiegėte “Miele” programėlę, prisijungėte prie “Miele@home” sistemos ir aktyvinote nuotolinį valdymą (“Ein”), galite naudoti “MobileStart” funkcija ir, pvz., peržiūrėti informaciją apie vykdomą kepimo procesą arba jį užbaigti.

Prie namų tinklo prijungta orkaitė parengties režime naudoja maks. 2 W elektros energijos.

“MobileStart” funkcijos aktyvinimas

- Palieskite jutiklinį mygtuką  ir aktyvinkite “MobileStart” funkciją.

Šviečia  jutiklinis mygtukas. “Miele” programėlėje galėsite valdyti savo orkaitę nuotoliniu būdu.

Rekomenduojama teikti pirmenybę tiesioginiam prietaiso valdymui jutikliniame ekranėlyje, o ne nuotoliniu būdu programėlėje.

“MobileStart” funkcija išliks aktyvi, kol degs jutiklinis mygtukas .

“SuperVision”

Ši orkaitė priskiriama “Miele@home” funkciją palaikantiems prietaisams ir yra su “SuperVision” funkcija, kuri leidžia “Miele@home” sistemoje stebėti kitų buitinių prietaisų veikimą.

Kad galėtumėte aktyvinti “SuperVision” funkciją, prieš tai turite įdiegti “Miele@home” sistemą.

“SuperVision-Anzeige”

- “Ein”
Funkcija “SuperVision” įjungta.
Ekranu viršuje, dešinėje rodomas simbolis .
- “Aus”
Funkcija “SuperVision” išjungta.

“Anzeige im Standby”

Funkcija “SuperVision” veikia ir budėjimo režime. Išskyrus, jeigu įjungtas orkaitės paros laiko rodymo indikatorius (“Einstellungen” | “Tageszeit” | “Anzeige” | “Ein”).

- “Ein”
Rodomi visi “Miele@home” sistemoje užregistruoti buitiniai prietaisai.
- “Nur bei Fehlern”
Rodomi tik sujungtų buitinių prietaisų veikimo sutrikimai.

“Einstellungen”

“Geräteliste”

Rodomi visi “Miele@home” sistemoje užregistruoti buitiniai prietaisai. Pasirinkę prietaisą, galite atsisiųsti kitas jo nuostatas:

- “Gerät anzeigen”
 - “Ein”
Funkcija “SuperVision” įjungta.
 - “Aus”
Funkcija “SuperVision” šiame prietaise išjungta. Prietaisas yra užregistruotas “Miele@home” sistemoje. Rodomos triktys, net jeigu prietaiso funkcija “SuperVision” yra išjungta.
- “Signaltöne”
Galite nustatyti, jeigu norite, kad prietaiso garsiniai signalai būtų įjungti (“Ein”) arba išjungti (“Aus”).

“RemoteUpdate”

“RemoteUpdate” meniu punktas bus rodomas ir aktyvus tik įvykdžius visas “Miele@home” naudojimui būtinas sąlygas (žr. skyriaus “Pirmasis paleidimas”, poskyrį “Miele@home”).

“RemoteUpdate” funkcija skirta atnaujinti jūsų orkaitės programinę įrangą. Jeigu jūsų prietaisui paruoštas naujinimas, orkaitė jį atsisiųs automatiškai. Naujinys automatiškai nebus diegiamas, diegimą turėsite patvirtinti rankiniu būdu.

Neįdiegę naujinio, savo orkaitę galėsite naudoti kaip įprastai. “Miele” rekomenduoja paruoštus naujinius įdiegti.

Įjungimas ir išjungimas

Gamykliniuose nustatymuose nuotolinio programinės įrangos atnaujinimo funkcija įjungta. Paruoštas programos naujinys bus atsisiųstas automatiškai, diegimą turėsite aktyvinti rankiniu būdu.

Jeigu nenorite, kad jums automatiškai būtų siunčiami naujinimai, “RemoteUpdate” funkciją galite išjungti.

Programinės įrangos naujinimo eiga

Daugiau informacijos apie programinės įrangos naujinimą ir jos turinį ieškokite “Miele” programėlėje.

Jeigu yra paruoštas naujinys, prietaiso ekrane bus rodomas pranešimas.

Naujinį galite įdiegti iš karto arba atidėti diegimą vėlesniam laikui. Kitą kartą įjungus orkaitę, prietaisas primins apie paruoštą programinės įrangos naujinį.

Jeigu neketinate įdiegti naujinio, galite išjungti “RemoteUpdate” funkciją.

Programinės įrangos naujinimas gali užtrukti iki keleto minučių.

Jeigu ketinate naudoti nuotolinio atnaujinimo (“RemoteUpdate”) funkciją, turėkite omenyje, kad:

- jeigu ekrane nerodomas pranešimas, vadinasi, nėra paruošto įdiegti naujinio;
- įdiegtų naujinių negalima atšaukti;
- naujinio diegimo metu neišjunkite prietaiso. Nutraukus diegimo procesą, naujinys nebus įdiegtas.
- Kai kuriuos programinės įrangos naujinimus gali įdiegti tik “Miele” garantinio aptarnavimo skyrius.

“Softwareversion”

Programinės įrangos versija skirta “Miele” garantinio aptarnavimo skyriui. Naudojant prietaisą namuose, šios informacijos neprireiks.

- Patvirtinkite mygtuku *OK*.

“Rechtliche Informationen”

“Open-Source-Lizenzen” rasite integruotų atvirojo kodo programinės įrangos komponentų sąrašą.

- Patvirtinkite mygtuku *OK*.

“Händler”

Ši funkcija leidžia pardavėjui rodyti orkaitės veikimą, neįjungus jos kaitinimo. Naudojant namuose, šio nustatymo nereikės.

“Messeschaltung”

Jeigu įjungsite orkaitę, kurioje aktyvintas parodomasis režimas, bus rodoma nuoroda “Messeschaltung aktiviert. Gerät heizt nicht”.

- “Ein”
Parodomasis režimas aktyvinimas mygtuką “OK” liečiant min. 4 sekundes.
- “Aus”
Parodomąjį režimą išjungsite, jeigu mygtuką “OK” liesite ne trumpiau negu 4 sekundes. Orkaitę galite naudoti kaip įprastai.

“Werkeinstellungen”

- “Geräteeeinstellungen”
Grąžinami visi gamykliniai nustatymai.
- “Eigene Programme”
Ištrinamos visos asmeninės programos.
- “MyMiele”
Ištrinami visi “MyMiele” įrašai.
- “Vorschlagstemperaturen”
Atkuriamos pakeistos gamyklinės rekomenduojamos temperatūros.

“Betriebsstunden (Gesamt)”

Pasirinkę “Betriebsstunden (Gesamt)” galėsite matyti bendrą savo orkaitės darbo valandų skaičių.

“Alarm und Kurzzeit”

Jutikliniu mygtuku  galite nustatyti trumpąją trukmę (pvz., kiaušinių virimui) arba įspėjamąjį signalą (fiksuoatą laiką).



Vienu metu galite nustatyti du įspėjamuosius signalus, dvi trumpąsias trukmes arba vieną įspėjamąjį signalą ir vieną trumpą trukmę.

Funkcijos “Alarm” naudojimas

Įspėjamąjį signalą  galite naudoti norėdami nustatyti laiką, kada turėtų pasigirsti įspėjamasis signalas.

Įspėjamojo signalo nustatymas

Jeigu pasirinkote nustatymą “Display” | “QuickTouch” | “Aus”, pirmiausia išjunkite orkaitę, tada galėsite nustatyti įspėjamąjį signalą. Įspėjamojo signalo laikas rodomas net kai orkaitė yra išjungta.

- Palieskite jutiklinį mygtuką .
- Pasirinkite  “Alarm”.
- Nustatykite įspėjamojo signalo skambėjimo laiką.
- Patvirtinkite su “Schließen”.

Kol orkaitė išjungta, vietoje paros laiko rodomas įspėjamojo signalo laikas ir .

Jeigu tuo pačiu metu vykdomas kepimo procesas arba naršote po meniu, ekrano viršuje, dešinėje rodomas  ir įspėjamojo signalo skambėjimo laikas.

Kartu su nustatytu įspėjamojo signalo skambėjimo laiku ekrane šalia paros laiko mirksi , nuskamba garsinis signalas.

- Ekrane palieskite jutiklinį mygtuką  arba nustatytą įspėjamojo signalo skambėjimo laiką.

Išjungiami akustiniai ir optiniai signalai.

Įspėjamojo signalo keitimas

- Ekrane pasirinkite įspėjamąjį signalą arba palieskite jutiklinį mygtuką , tada norimą įspėjamąjį signalą.

Rodomas nustatytas įspėjamojo signalo skambėjimo laikas.

- Iš naujo nustatykite įspėjamojo signalo skambėjimo laiką.
- Patvirtinkite su “Schließen”.

Pakeistas įspėjamojo signalo laikas išsaugomas ir rodomas ekrane.

Įspėjamojo signalo ištrynimasis

- Ekrane pasirinkite įspėjamąjį signalą arba palieskite jutiklinį mygtuką , tada norimą įspėjamąjį signalą.

Rodomas nustatytas įspėjamojo signalo skambėjimo laikas.

- Pasirinkite “Löschen”.
- Patvirtinkite su “Schließen”.

Įspėjamasis signalas ištrinamas.

Funkcijos “Kurzzeit” naudojimas

Trumpąją trukmę  galite nustatyti, jeigu norite stebėti atskirus procesus (pvz., kiaušinių virimą).

Trumpąją trukmę galite naudoti, jeigu tuo pačiu metu nustatėte automatinio kepimo proceso įjungimo arba išjungimo laiką (pvz., kaip priminimą patiekalą pabarstyti prieskoniais, praėjus tam tikram kepimo laikui).



- Galite nustatyti ilgiausią 59 minučių ir 59 sekundžių trumpąją trukmę.

Patarimas: Veikimo režime su drėgmės palaikymo funkcija naudokite laikmatį, kuris tam tikrais intervalais primins apie į maisto ruošimos skyrių rankiniu būdu tiekiamus garus.

Trumposios trukmės nustatymas

Jei pasirinkote nustatymą “Display” | “QuickTouch” | “Aus”, įjunkite orkaitę, kad galėtumėte nustatyti trumpąją trukmę. Trumpoji trukmė rodoma net ir išjungus orkaitę.

Pavyzdys: norite virti kiaušinius ir nustatyti 6 minučių ir 20 sekundžių trumpąją trukmę.

- Palieskite jutiklinį mygtuką .
- Pasirinkite  “Kurzzeit”.
- Nustatykite trumpąją trukmę.
- Patvirtinkite su “Schließen”.

Kai orkaitė yra išjungta, vietoje paros laiko rodoma trumpoji trukmė ir .

Jeigu tuo pačiu metu vykdomas kepimo procesas arba esate meniu, rodomas , o trumpoji trukmė skaičiuojama ekrano viršuje, dešinėje.

Pasibaigus trumpajai trukmei, mirksi , laikas skaičiuojamas didėjančia tvarka, nuskamba garsinis signalas.

- Ekrane palieskite jutiklinį mygtuką  arba norimą trumpąją trukmę.

Išjungiami akustiniai ir optiniai signalai.

Trumposios trukmės keitimas

- Pasirinkite ekrane trumpąją trukmę arba palieskite jutiklinį mygtuką , tada norimą trumpąją trukmę.

Rodoma nustatyta trumpoji trukmė.

- Nustatykite naują trumpąją trukmę.
- Palieskite “Schließen” ir patvirtinkite.

Pakeista trumpoji trukmė išsaugoma ir skaičiuojama minučių tikslumu. Jeigu ši trukmė trumpesnė negu 10 minučių, ji skaičiuojama sekundžių tikslumu.

Trumposios trukmės ištrynimasis

- Pasirinkite ekrane trumpąją trukmę arba palieskite jutiklinį mygtuką , tada norimą trumpąją trukmę.

Rodoma nustatyta trumpoji trukmė.







- Pasirinkite “Löschen”.
- Patvirtinkite su “Schließen”.

Trumpoji trukmė ištrinama.

Pagrindinis ir submenui

Meniu	Rekomen- duojama vertė	Zona
“Betriebsarten”		
“Heißluft plus”	“160 °C”	“30–250 °C”
“Ober-/Unterhitze”	“180 °C”	“30–280 °C”
“Klimagaren”		
“Klimagaren mit Bratautomatik”	“160 °C”	“130–230 °C”
“Klimagaren mit Heißluft plus”	“160 °C”	“130–250 °C”
“Klimagaren mit Intensivbacken”	“170 °C”	“130–250 °C”
“Klima + Ober-/Unterhitze”	“180 °C”	“130–280 °C”
“Drehgrill”		
“Drehgrill groß”	“240 °C”	“200–300 °C”
“Drehgrill klein”	“240 °C”	“200–300 °C”
“Intensivbacken”	“170 °C”	“50–250 °C”
“Bratautomatik”	“160 °C”	“100–230 °C”
“Unterhitze”	“190 °C”	“100–280 °C”
“Oberhitze”	“190 °C”	“100–250 °C”
“Grill groß”	“240 °C”	“200–300 °C”
“Grill klein”	“240 °C”	“200–300 °C”
“Umluftgrill”	“200 °C”	“100–260 °C”
“Eco-Heißluft”	“190 °C”	“100–250 °C”
“Automatikprogramme”		

Pagrindinis ir submenui

Meniu	Rekomen- duojama vertė	Zona
"Spezialanwendungen" 		
"Auftauen"	"25 °C"	"25–50 °C"
"Dörren"	"60 °C"	"30–70 °C"
"Geschirr wärmen"	"80 °C"	"50–100 °C"
"Hefeteig gehen lassen"		
"15 Minuten aufgehen"	–	–
"30 Minuten aufgehen"	–	–
"45 Minuten aufgehen"	–	–
"Niedertemperaturgaren"	"100 °C"	"80–120 °C"
"Sabbat-Programm"	"180 °C"	"50–250 °C"
"Warmhalten"	"75 °C"	"60–90 °C"
"MyMiele"  		
"Eigene Programme" 		
"Einstellungen" 		
"Pflege" 		
"Entkalken"		
"Pyrolyse"		

Energijos taupymo patarimai

Gaminimo procesai

- Ruošiant patiekalus, rekomenduojama naudoti automatines programas.
- Iš maisto ruošimo skyriaus išimkite visus priedus, kurie nebus reikalingi gaminimo metu.
- Rinkitės recepte arba gaminimo lentelėje nurodytą žemesnę temperatūrą, po tam tikro laiko patikrinkite kepamą patiekalą.
- Jeigu taip nurodyta recepte arba kepimo lentelėje, įkaitinkite maisto ruošimo skyrių.
- Kepimo metu stenkitės nevarstyti prietaiso durelių.
- Naudokite matines, tamsias kepimo formas ir kepimo indus, pagamintus iš šilumą neatspindinčių medžiagų (emaliuoto plieno, karščiui atsparaus stiklo, lieto aliuminio su apsaugine danga). Blizgios medžiagos, pavyzdžiui, nerūdijantysis plienas ar aliuminis, atspindi šilumą, todėl ji sunkiau patenka į kepamą patiekalą. Maisto ruošimo skyriaus pagrindo arba grotelių neuždenkite šilumą atspindinčia plėvele.
- Stebėkite kepimo trukmę, kad kepimo metu neekvotumėte energijos. Nustatykite kepimo trukmę arba naudokite patiekalų termometrą (jeigu yra).
- Daugelį patiekalų iškepsite pasirinkę “Heißluft plus”  veikimo režimą. Šiluma iš karto paskirstoma po visą maisto ruošimo skyrių, todėl daugelį patiekalų galėsite kepti žemesnėje temperatūroje, negu pasirinkę režimą “Ober-/Unterhitze” . Be to, tuo pačiu metu galėsite kepti keliuose kepimo lygiuose.
- “Eco-Heißluft”  – tai naujasis kepimo režimas, kurį galite naudoti tiek kepdami nedidelius kiekius, pvz., šaldytą picą, šaldytas bandeles, forminius sausainius, tiek ruošdami žuvies patiekalus arba kepsnius. Kepimo metu ne tik taupoma energija, bet optimaliai išnaudojama šiluma. Kepdami viename lygmenyje sutaupsite iki 30 % energijos, o rezultatas bus vienodai geras. Kepimo proceso metu stenkitės nevarstyti prietaiso durelių.
- Kepdami patiekalus keptuve, rinkitės kepimo režimą “Umluftgrill” . Galėsite kepti žemesnėje temperatūroje, negu kituose keptuvo režimuose, kur naudojama maksimali temperatūra.
- Kepkite vienu metu kelis patiekalus. Statykite juos vieną šalia kito arba skirtinguose kepimo lygiuose.
- Patiekalus, kurių negalite ruošti vienu metu, kepkite vieną po kito ir taip išnaudokite likusią šilumą.

Liekamosios šilumos naudojimas

- Kepant aukštesnėje nei 140 °C temperatūroje ilgiau nei 30 minučių, likus maždaug 5 minutėms iki kepimo proceso pabaigos, temperatūrą galite sumažinti iki minimalios. Likusios šilumos pakaks baigti kepti patiekalą. Jokiu būdu neišjunkite orkaitės (žr. skyrių “Saugos nurodymai ir įspėjimai”).
- Jeigu nustatėte kepimo proceso trukmę, prieš pat jo pabaigą automatiškai išsijungs maisto ruošimo skyriaus kaitinimas. Esamos šilumos pakanka užbaigti kepimo procesą.
- Pirolizinį valymą pradėkite iš karto, pasibaigus kepimo procesui. Likusi šiluma sumažins energijos sąnaudas.

Nustatymai

- Pasirinkite valdymo elementų nustatymą “Display” | “QuickTouch” | “Aus”, kad sumažintumėte energijos sąnaudas.
- Pasirinkite ir maisto ruošimo skyriaus nustatymą “Beleuchtung” | “Aus” arba “„Ein“ für 15 Sekunden”. Bet kuriuo metu galėsite jį įjungti, palietę  jutiklinį mygtuką.

Energijos taupymo režimas

Jeigu nevykdomas kepimo procesas arba nenaudojamos jokios kitos funkcijos, taupydama energiją, garinė orkaitė automatiškai išsijungia. Laikas bus rodomas toliau arba ekranas užtamsės (žr. “Einstellungen”).

Valdymas

- Ijunkite orkaitę.

Rodomas pagrindinis meniu.

- Įdėkite patiekalą į maisto ruošimo skyrių.
- Pasirinkite “Betriebsarten” .
- Pasirinkite norimą režimą.

Rodomas režimas ir rekomenduojama temperatūra.

- Jei reikia, pakeiskite rekomenduojamą temperatūrą.

Rekomenduojama temperatūra pasiekama per keletą sekundžių. Temperatūrą vėliau galėsite pakeisti temperatūros rodmens mygtuku.

- Patvirtinkite mygtuku “OK”.

Rodoma esama ir nustatyta temperatūra, prasideda įkaitinimo fazė.

Galite stebėti temperatūros kilimą. Pirmą kartą pasiekus nustatytą temperatūrą, pasigirs signalas.

- Pasibaigus kepimo procesui pasirinkite “Beenden”.
- Išimkite patiekalą iš maisto ruošimo skyriaus.
- Išjunkite orkaitę.

Kepimo proceso verčių ir nustatymų keitimas

Kol vykdomas kepimo procesas, atsižvelgiant į pasirinktą kepimo režimą, šiam kepimo procesui galite pakeisti vertes ir nustatymus.

Gali būti keičiami šie nustatymai:

- “Temperatur”
- “Garzeit”
- “Fertig um”
- “Start um”
- “Booster”
- “Vorheizen”
- “Crisp function”

Temperatūros ir šerdies temperatūros keitimas

Meniu “Einstellungen” | “Vorschlagstemperaturen” galite nuolat pakeisti rekomenduojamą temperatūrą ir nustatyti ją pagal savo naudojimo įpročius.

Patiekalo šerdies temperatūra  bus rodoma tik jeigu naudosite patiekalų termometrą (žr. skyriaus “Kepimas” poskyrį “Patiekalų termometras”).

- Palieskite temperatūros indikatorių.
- Galite pakeisti kepimo ir šerdies temperatūrą .
- Patvirtinkite mygtuku OK.

Kepimo procesas tęsiamas toliau su pakeista temperatūra.

Kepimo trukmės nustatymas

Jei tarp maisto produkto įdėjimo ir kepimo programos įjungimo praėjo ilgesnis laiko tarpas, tai gali neigiamai paveikti patiekalo skonį. Gali pakisti šviežių maisto produktų spalva arba jie tiesiog gali sugesti.

Tešla gali apdžiūti, sumažėti kepimo miltelių poveikis.

Stenkitės pasirinkti kuo trumpesnį laiko tarpą iki programos paleidimo.

Patiekalą įdėjote į maisto ruošimo skyrių, pasirinkote režimą ir kitus reikalingus nustatymus, pvz., temperatūrą.

Nurodę “Garzeit”, “Fertig um” arba “Start um”, kepimo procesą galite automatiškai išjungti arba įjungti ir vėl išjungti.

- “Garzeit”

Nustatykite kepimo trukmę, kurios pakanka patiekalui iškepti. Pasibaigus nustatytai trukmei, automatiškai išsijungia maisto ruošimo skyriaus apšvietimas. Maksimali galima kepimo trukmė priklauso nuo pasirinkto kepimo režimo.

- “Fertig um”

Nustatykite tikslų laiką, kada kepimo procesas turi būti baigtas. Tuo metu automatiškai išsijungs maisto ruošimo skyriaus kaitinimo elementai.

- “Start um”

Ši funkcija rodoma meniu tik jeigu nustatėte “Garzeit” arba “Fertig um”. Naudodami “Start um” nustatykite laiką, kada turėtų prasidėti kepimo procesas. Tuo metu automatiškai įsijungs orkaitės kaitinimo elementai.

■ Pasirinkite ☺ arba “Timer”.

■ Palieskite jutiklinį mygtuką.

■ Patvirtinkite mygtuku OK.

Kepimo trukmės nustatymo keitimas

■ Pasirinkite ☺, laiko nuorodą arba “Timer”.

■ Pasirinkite norimą laiką ir jį pakeiskite.

■ Patvirtinkite mygtuku OK.

Dingus elektros srovei, ištrinami visi nustatymai.

Nustatyto kepimo laiko keitimas

■ Pasirinkite ☺, laiko nuorodą arba “Timer”.

■ Pasirinkite norimą trukmę.

■ Pasirinkite “Löschen”.

■ Patvirtinkite mygtuku OK.

Jeigu ištrinsite “Garzeit”, kartu ištrinsite ir nustatytą “Fertig um” bei “Start um” laiką.

Jeigu ištrinsite “Fertig um” arba “Start um”, kepimas bus pradėtas nustatytu laiku.

Kepimo proceso nutraukimas

Jeigu nutraukiate kepimo procesą, išsijungia maisto ruošimo skyriaus kaitinimas ir apšvietimas. Ištrinama nustatyta gaminimo trukmė.

Kepimo proceso nutraukimas be nustatytos kepimo trukmės

■ Pasirinkite “Beenden”.

Rodomas pagrindinis meniu.

Kepimo proceso su nustatyta kepimo trukme nutraukimas

■ Pasirinkite “Abbrechen”.

Ekrane rodoma “Vorgang abbrechen?”.

■ Pasirinkite “Ja”.

Rodomas pagrindinis meniu.

Išankstinis maisto ruošimo skyriaus įkaitinimas

Funkcija “Booster” tam tikruose veikimo režimuose skirta greitam maisto ruošimo skyriaus įkaitinimui.





Funkciją “Vorheizen” galima naudoti su visais orkaitės kepimo režimais, kiekvieną kartą ją būtina atskirai įjungti.

Jeigu nustatėte kepimo trukmę, ši bus pradėta skaičiuoti tik pasiekus nustatytą kepimo temperatūrą ir įdėjus produktą į maisto ruošimo skyrių.

Ne visuose kepimo režimuose būtina iš anksto įkaitinti maisto ruošimo skyrių.

■ Daugumą patiekalų galima dėti į šaltą maisto ruošimo skyrių ir išnaudoti kaitinimo fazės metu išskiriamą šilumą.





■ Iš anksto įkaitinkite orkaitę, jeigu:

- veikimo režimuose “Heißluft plus” , “Klimagaren”  ir “Ober-/Unterhitze”  ketinate kepti tamsius duonos gaminius, jautienos pjausnius arba filė,
- ketinate kepti pyragus ir smulkius kepinus, kurių trumpa kepimo trukmė (pvz., iki 30 min.), arba temperatūrai jautrius tešlos gaminius (pvz., biskvitą), naudodami kepimo režimą “Ober-/Unterhitze”  (be “Booster” funkcijos).

“Booster”

Funkcija “Booster” naudojama greitam maisto ruošimo skyriaus įkaitinimui.

Gamykloje ši funkcija įjungta veikimo režimuose (“Einstellungen” | “Booster” | “Ein”):

- “Heißluft plus” 
- “Ober-/Unterhitze” 
- “Bratautomatik” 
- “Klimagaren” 

Jeigu pasirinkote aukštesnę negu 100 °C temperatūrą ir įjungėte funkciją “Booster”, įkaitinimo fazės metu maisto ruošimo skyrius greičiau įkais iki nustatytos temperatūros. Vienu metu veiks viršutinis / keptuvo kaitinimo elementas, žiedinis kaitinimo elementas ir ventiliatorius.

Jeigu temperatūrai jautrių patiekalų kepimui (biskvito, smulkių kepinų) naudojama funkcija “Booster”, gali per greitai apskrusti viršus.

Kepdami šiuos maisto produktus, išjunkite funkciją “Booster”.

“Booster” įjungimas arba išjungimas vienam kepimo procesui

Jeigu ketinate naudoti nustatymą “Booster” | “Ein”, galite šią funkciją išjungti atskiram kepimo procesui.

Atitinkamai šią funkciją galite įjungti atskiram kepimo procesui, jeigu pasirinkote nustatymą “Booster” | “Aus”.

Pavyzdys: pasirinkote kepimo režimą ir kitus reikalingus nustatymus, pvz., temperatūrą.

Šiam kepimo režimui norite išjungti funkciją “Booster”.

- Išskleiskite žemyn meniu.

“Booster” pažymėtas oranžine spalva.

- Pasirinkite “Booster”.

“Booster” rodomas šviesiame arba tamsiame fone, atsižvelgiant į pasirinktą spalvinį žymėjimą.

- Uždarykite išskleidžiamąjį meniu.

Įkaitinimo fazės metu funkcija “Booster” yra išjungta. Maisto ruošimo skyrių kaitina tik pasirinkto veikimo režimo kaitinimo elementai.

“Vorheizen”

Maisto ruošimo skyrių būtina iš anksto įkaitinti, tik jeigu pasirinkote tam tikrus maisto ruošimo būdus.

Daugumą patiekalų galima dėti į šaltą maisto ruošimo skyrių, kad būtų išnaudota įkaitinimo fazės metu išskiriama šiluma.

Jeigu nustatėte kepimo trukmę, ši bus pradėta skaičiuoti tik pasiekus nustatytą kepimo temperatūrą ir įdėjus produktą į maisto ruošimo skyrių.

Iš karto įjunkite kepimo procesą, nenaudokite uždelsto paleidimo.

“Vorheizen” įjungimas

Funkciją “Vorheizen” galima naudoti su visais orkaitės kepimo režimais, tačiau kiekvieną kartą turėsite ją atskirai įjungti.

Pavyzdys: pasirinkote kepimo režimą ir kitus reikalingus nustatymus, pvz., temperatūrą.

Šiam kepimo režimui norite įjungti funkciją “Vorheizen”.

- Išskleiskite žemyn meniu.

“Vorheizen” rodomas šviesiame arba tamsiame fone, atsižvelgiant į pasirinktą spalvinį žymėjimą.

- Pasirinkite “Vorheizen”.

“Vorheizen” pažymėtas oranžine spalva.

- Uždarykite išskleidžiamąjį meniu.

Ekrane rodomas pranešimas “Gargut einschieben um ” ir laiko rodmuo. Maisto ruošimo skyrius kaitinamas iki nustatytos temperatūros.

- Kai būsite paraginti, įdėkite patiekalą į maisto ruošimo skyrių.

- Patvirtinkite mygtuku “OK”.

“Crisp function”

Funkciją “Crisp function” (drėgmės sumažinimo) rekomenduojama naudoti kepant picą, apkepus su įdaru, pyragą su drėgnu įdaru sluoksniu arba keksus.

Šią funkciją rekomenduojama naudoti kepant paukštieną, odelė bus ypač traški.

“Crisp function” įjungimas

Funkciją “Crisp function” galima naudoti su visais orkaitės kepimo režimais, tačiau kiekvieną kartą turėsite ją atskirai įjungti.

Pasirinkote kepimo režimą ir kitus reikalingus nustatymus, pvz., temperatūrą. Šiam kepimo režimui norite įjungti funkciją “Crisp function”.

- Išskleiskite žemyn meniu.

“Crisp function” rodomas šviesiame arba tamsiame fone, atsižvelgiant į pasirinktą spalvinį žymėjimą.

- Pasirinkite “Crisp function”.

“Crisp function” pažymėtas oranžine spalva.

- Uždarykite išskleidžiamąjį meniu.

Funkcija “Crisp function” įjungta.

Veikimo režimo keitimas

Kepimo proceso metu galite perjungti kepimo režimą.





- Palieskite pasirinkto veikimo režimo simbolį.
- Jeigu nustatėte kepimo trukmę, pranešimą “Vorgang abbrechen?” patvirtinkite su “Ja”.
- Pasirinkite kitą veikimo režimą.

Ekране rodomas pakeistas režimas ir atitinkamos rekomenduojamos vertės.

- Nustatykite kepimo proceso vertes, palieskite mygtuką OK ir patvirtinkite.

Jūsų orkaitė yra su vandens išgarinimo sistema, kuri kepimo proceso metu naudojama kartu su drėgmės palaikymo funkcija. Šį veikimo režimą “Klimagaren”  naudojant kepinių kepimui, kepinant arba troškinat, optimizuotas garų ir oro tiekimas užtikrins tolygiai iškeptus ir apskrudusius patiekalus.

Drėgmės palaikymo funkciją galite derinti su skirtingais kaitinimo tipais:

- “Klimagaren mit Bratautomatik” 
- “Klimagaren mit Heißluft plus” 
- “Klimagaren mit Intensivbacken” 
- “Klima + Ober-/Unterhitze” 

Pasirinkite norimą kepimo režimą, nustatykite temperatūrą ir nurodykite garų tiekimo skaičių (“Automatisch”, “Manuell” arba “Mit Timer”).

Per įsiurbimo vamzdelį, kuris yra kairėje pusėje po valdymo skydeliu, į išgarinimo sistemą iš vandentiekio traukiamas švarus vanduo.

Kitų skysčių naudojimas gali pakenkti orkaitei.

Kepimo procesams su drėgmės palaikymo funkcija naudokite tik vandentiekio vandenį.

Kepimo proceso metu į orkaitę vanduo tiekiamas garų pavidalu. Garų tiekimo angos yra maisto ruošimo skyriaus viršuje, galiniame kairiame jo kampe.

Patiekalai, kurie gali būti kepami su garų funkcija

Vienas garų tiekimas trunka apie 5–8 min. Garų tiekimo skaičius ir intervalai priklauso nuo kepamo patiekalo:

- **Gaminiai iš mielinės tešlos** iškils greičiau, jeigu garai bus tiekiami kepimo proceso pradžioje.
- **Duonos ir bandelių** kepimui garų tiekimo funkciją įjunkite kepimo proceso pradžioje. Plutelė bus traškesnė, jeigu garai dar kartą bus tiekiami kepimo proceso pabaigoje.
- **Riebesnės mėsos kepimui** rekomenduojama garų tiekimo funkciją naudoti kepimo proceso pradžioje, taip greičiau apkeps riebalai.

Kepimo režimo su drėgmės palaikymo funkcija nerekomenduojama naudoti kepant patiekalus iš tešlos, kuriuose ir taip gausu drėgmės, pvz., iš kiaušinio baltymo. Kepdami šiuos kepinus rinkitės sausojo kepimo režimą.

Patarimas: Pasinaudokite pridėtais receptais arba daugiau receptų ieškokite “Miele” programėlėje.

“Klimagaren”

Kepimo proceso įjungimas su “Klimagaren”

Visiškai normalu, kad garų tiekimo metu ant prietaiso vidinių durelių stiklo nusėda drėgmės lašeliai. Kepimo metu jie išgaruos.

- Paruoškite maisto produktą ir įdėkite į maisto ruošimo skyrių.
- Pasirinkite “Betriebsarten” .
- Pasirinkite “Klimagaren” .
- Pasirinkite norimą režimą su drėgmės palaikymo funkcija.
Šiuos kepimo režimus galima naudoti su visais kaitinimo tipais.

Rodoma rekomenduojama temperatūra.

Temperatūros nustatymas

- Rekomenduojamą temperatūrą galima pakeisti.
- Pasirinkite “Weiter”.
- Išskleidžiamajame meniu galite įjungti funkciją “Vorheizen”.

Rodoma garų paleidimo parinktis.

Garų srauto pasirinkimas

- Pasirinkite “Automatisch”, “Manuell” arba “Mit Timer”.
- “Automatisch”
Pasibaigus įkaitinimo fazei, orkaitė automatiškai paleidžia vieną garų srautą.
- “Manuell”
Savarankiškai paleidžiate 1, 2 arba 3 garų srautus.

- “Mit Timer”
Nustatote garų paleidimo laiką. Nustatytu laiku orkaitė paleidžia 1, 2 arba 3 garų srautus.

Jeigu norite kai kuriuos patiekalus, pvz., duoną arba bandeles, kepti iš anksto įkaitintoje orkaitėje, rekomenduojama paleisti garus rankiniu būdu ir įjungti funkciją “Vorheizen”. Pirmąjį garų srautą įjunkite iš karto, įdėję kepamą patiekalą į orkaitę.

Jeigu ketinate naudoti daugiau negu vieną garų srautą, antrąjį įjunkite ne anksčiau, negu temperatūra maisto ruošimo skyriuje pakils iki 130 °C.

Jeigu ketinate naudoti funkciją “Vorheizen”, atkreipkite dėmesį į įkaitinimo fazės trukmę, naudojant rankiniu būdu ir tam tikrais laiko intervalais paleidžiamus garus (žr. skyriaus “Valdymas” poskyrį “Vorheizen”).

- Pasirinkite garų tiekimo skaičių (tik “Manuell” arba “Mit Timer”).
- Nustatykite garų tiekimo laiką (jeigu reikia).
- Pasirinkite “Weiter”.

Rodomas raginimas pradėti įsiurbimo procesą.

Vandens paruošimas ir įsiurbimo proceso pradžia

- Įpilkite į indą nurodytą vandens kiekį
- Atidarykite dureles.
- Palenkite į priekį po valdymo skydeliu kairėje pusėje esantį įsiurbimo vamzdelį.

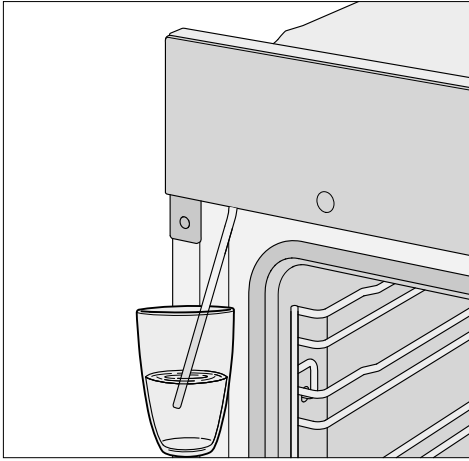

- Įsiurbimo vamzdelį panardinkite į stiklinę su vandeniu.
- Patvirtinkite mygtuku “OK”.

Įsiurbimo procesas pradedamas.

Tikrasis įsiurbtas vandens kiekis gali būti mažesnis negu nurodyta, todėl dalis vandens lieka stiklinėje.

Kiekvieną kartą pasirinkę “Stop” arba “Start”, galėsite nutraukti arba vėl pratęsti įsiurbimo procesą.

- Pasibaigus įsiurbimo procesui, pa-
traukite indą ir uždarykite dureles.

Gali trumpai pasigirsti siurbimo garsas. Įsiurbiamas pripildymo vamzdelyje likęs vanduo.

Įsijungia maisto ruošimo skyriaus kaitinimas ir aušinimo ventilatorius. Rodoma esama ir nustatyta temperatūra.

Galite stebėti temperatūros kilimą. Pasiekus nustatytą temperatūrą, pasigirs signalas.

Jeigu naudojate “Mit Timer”, prieš paleisdami garus “i Info” galite patikrinti laiką.

Garų tiekimas

⚠ Pavojus nusiplikyti karštais garais!

Vandens garai gali nuplikiyti.

Vandens garams patekus ant valdymo skydelio, paigės jutiklinių mygtukų ir jutiklinio ekrano reakcijos laikas.

Garų tiekimo metu nevarstykite orkaitės durelių.

“Automatisch”

Pasibaigus įkaitinimo fazei, automatiškai paleidžiami garai.

Vanduo išgarinamas į maisto ruošimo skyrių, o ekrane rodoma “Dampfstoß”.

Pasibaigus garų tiekimui, ekrane užges-ta “Dampfstoß”.

- Baikite kepti patiekalą.

“Manuell”

Kai tik ekrane bus rodoma “Dampfstoß”, o “Start” yra žaliame fone, galite paleisti garus.

Kad vandens garai galėtų tolygiai pasiskirstyti šiltoje orkaitėje, palaukite, kol orkaitė įkais.

Patarimas: Jeigu abejojate, kada tiksliai paleisti garus, vadovaukitės kartu pristatomoje receptų knygoje arba “Miele” programėlėje nurodytais receptais. Nau-dokite funkciją “Kurzeit” ⚠, kuri primins apie garų paleidimo laiką.

- Pasirinkite “Start”.

“Klimagaren”

Paleidžiami garai. “Start” išjungta.

- Norėdami dar kartą paleisti garus, atlikite tuos pačius veiksmus, kai “Start” vėl bus žaliame fone.

Po paskutinio garų paleidimo “Start” yra išjungtas.

- Baikite kepti patiekalą.

“Mit Timer”

Nustatytu laiku orkaitė paleis tam tikrą garų kiekį.

Paleidžiami garai, o ekrane rodoma “Dampfstoß”.

Pasibaigus garų tiekimui, ekrane užges-ta “Dampfstoß”.

- Baikite kepti patiekalą.

“Restwasser verdampfen”

Jeigu kepimo procesas su drėgmės palaikymo funkcija vyksta be pertraukų, sistemoje nelieka jokio papildomo vandens. Vanduo visiškai išgarinamas garų tiekimu metu.

Jeigu kepimo procesas su drėgmės palaikymo funkcija buvo nutrūkęs (pvz., sutrikus elektros srovės tiekimui arba buvo išjungtas), išgarinimo sistemoje lieka vandens.

Kai kitą kartą naudosite “Klimagaren”  arba automatinę programą su drėgmės palaikymo funkcija, ekrane bus rodoma “Restwasser verdampfen”.

- Iš karto pradėkite likusio vandens išgarinimo procesą, kad kito kepimo proceso metu į maisto ruošimo skyrių garuotų tik šviežias vanduo.



Pavojus nusiplikyti karštais garais!

Vandens garai gali sunkiai sužaloti! Garų tiekimu metu nevarstykite orkaitės durelių.

Atsižvelgiant į likusį vandens kiekį, išgarinimas gali užtrukti iki 30 minučių.

Kai kaitinamas maisto ruošimo skyrius ir išgarinamas likęs vanduo, ant maisto ruošimo skyriaus sienelių ir ant durelių stiklo nusėda drėgmė.

- Prietaisui atvėsus, nuvalykite maisto ruošimo skyriaus sienelės ir dureles.

Iš karto išgarinkite likusį vandenį

 Pavojus nusiplikyti karštais garais!

Vandens garai gali sunkiai sužaloti! Garų tiekimo metu nevarstykite orkaitės durelių.

- Pasirinkite veikimo režimą arba automatinę programą su drėgmės palaikymo funkcija.

Pasirodo užklausa “Restwasser verdampfen?”.

- Pasirinkite “Ja”.

Ekrane rodoma “Restwasser verdampfen” ir laiko rodmuo.

Pradedamas likusio vandens išgarinimas. Galite stebėti eigą.

Rodomas laikas priklauso nuo išgarinimo sistemoje likusio vandens kiekio. Proceso metu, atsižvelgiant į tikrąjį vandens kiekį, sistemoje galima pakoreguoti laiką.

Pasibaigus likusio vandens išgarinimui, ekrane rodoma “Fertig”.

- Pasirinkite “Schließen”.

Dabar galite įjungti kepimo procesą ir kepimo režimą arba automatinę programą su drėgmės palaikymo funkcija.

Likusio vandens išgarinimo metu orkaitės viduje ir ant durelių nusėda drėgmė. Maisto ruošimo skyriui atvėsus, šias nuosėdas nuvalykite.

Likusio vandens išgarinimo atidėjimas

Tam tikromis aplinkybėmis toliau įsiurbiant vandenį, perteklinis vanduo iš išgarinimo sistemos gali patekti į orkaitę.

Jeigu įmanoma, stenkitės nenutraukti vandens išgarinimo.

- Pasirinkite veikimo režimą arba automatinę programą su drėgmės palaikymo funkcija.

Ekrane rodoma “Restwasser verdampfen?”.

- Pasirinkite “Überspringen”.

Dabar galite įjungti kepimo procesą ir veikimo režimą arba automatinę programą su drėgmės palaikymo funkcija.

Kitą kartą pasirinkus veikimo režimą arba automatinę programą su drėgmės palaikymo funkcija, taip pat išjungus orkaitę, būsite dar kartą paraginti išgarinti likusį vandenį.

“Automatikprogramme”

Įvairios automatinės programos padės patogiai ir saugiai pasiekti optimalų kepimo rezultatą.

Kategorijos

Automatinės programos  suskirstytos į kategorijas. Paprasčiausiai pasirinkite ruošiamam patiekalui labiausiai tinkančią automatinę programą ir laikykites ekrane pateikiamų nurodymų.

Automatinių programų naudojimas

- Pasirinkite “Automatikprogramme” .

Rodomas parinkčių sąrašas.

- Pasirinkite norimą kategoriją.

Rodomas pasirinktos kategorijos automatinės programos.

- Pasirinkite norimą automatinę programą.
- Laikykitės ekrane pateiktų nurodymų.

Kai kuriose automatinėse programose būsite paraginti naudoti patiekalų termometrą. Taip pat susipažinkite su skyriaus “Kepimas” poskyryje “Patiekalų termometras” pateiktomis nuorodomis.

Automatinėse programose nustatyta fiksuota šerdies temperatūra.

Patarimas:  “Info” galėsite peržiūrėti informaciją apie maisto produkto įdėjimą į maisto ruošimo skyrių arba apvertimą (atsižvelgiant į kepimo procesą).

Naudojimo nurodymai

- Jeigu naudojate automatinės programos, orientuotis padės kartu su prietaisu pristatomi receptai. Pasirinkę bet kurią automatinę programą, galėsite paruošti panašius receptus – tik kitokį kiekį.
- Palaukite, kol maisto ruošimo skyrius po kepimo proceso atvės iki patalpos temperatūros, tik tada įjunkite automatinę programą.
- Kai kuriose automatinėse programose būtina iš anksto įkaitinti orkaitę, tik tada dėti patiekalą į orkaitę. Ekrane rodoma atitinkama laiko nuoroda.
- Kai kuriose automatinėse programose, praėjus pusei kepimo laiko, reikia įpilti skysčio. Ekrane rodoma atitinkama laiko nuoroda (pvz., aplaistyti skysčiu).
- Nurodoma apytikslė automatinių programų trukmė ir laiko nuoroda. Atsižvelgiant į kepimo procesą, ją galite sutrumpinti arba pailginti. Trukmė gali kisti dėl pradinės mėsos temperatūros.

“Automatikprogramme”

- Jeigu naudojate patiekalų termometrą, kepimo trukmė priklausys nuo to, kada bus pasiekta šerdies temperatūra.
- Jeigu jums atrodo, kad pasibaigus kepimo procesui maisto produktas dar nepakankamai iškepęs, pasirinkite “Nachgaren” arba “Nachbacken”. Maisto produktas papildomai kepa mas dar apie 3 minutes.

“Suche”

(Atsižvelgiant į kalbą)

“Automatikprogramme” galite vykdyti paiešką pagal kategorijų arba automati-
nių programų pavadinimus.

Galima įvesti visą tekstą arba vykdyti
paiešką pagal atskirus žodžius.

Esate pagrindiniame meniu.

- Pasirinkite “Automatikprogramme” .

Rodomas kategorijų sąrašas.

- Pasirinkite “Suche”.

- Klaviatūra įveskite tekstą, kurio ieško-
te, pavyzdžiui, “duona”.

Ekrano apačioje rodomas rastų atiti-
kmenų sąrašas.

Jeigu atitikmenų nebuvo rasta arba
buvo rasta daugiau negu 40, laukelis
“Treffer” išaktyvinamas, o jūs turite
įvesti kitą paieškos žodį.

- Pasirinkite “XX Treffer”.

Rodomos rastos kategorijos ir automati-
nės programos.

- Pasirinkite pageidaujamą automatinę
programą arba kategoriją, tada nori-
mą automatinę programą.

Automatinė programa įjungiamas.

- Laikykitės ekrane pateiktų nurodymų.

Spezialanwendungen

Šiame skyriuje pateikta informacija apie specialaus naudojimo funkcijas:

- “Auftauen”
- ”Dörren”
- “Geschirr wärmen”
- “Hefeteig gehen lassen”
- “Niedertemperaturgaren”
- “Sabbat-Programm”
- “Warmhalten”
- Konservavimas
- Šaldyti produktai / pusgaminiai

“Auftauen”

Jeigu šaldyti produktai atitirpinami švelniai, išsaugomi vitaminai ir maistingosios medžiagos.

- Pasirinkite “Spezialanwendungen” .
- Pasirinkite “Auftauen”.
- Jeigu reikia, pakeiskite rekomenduojamą temperatūrą ir nustatykite kepiamo trukmę.

Maisto ruošimo skyriuje cirkuliuoja oras ir šaldytas produktas atsargiai atitirpinamas.

 Infekcijos pavojus dauginantis bakterijoms!

Bakterijos, pvz., salmonelės, gali sukelti stiprų apsinuodijimą maistu. Atitirpindami mėsą arba žuvį (ypač paukštieną), laikykitės ypatingos švaros.

Jokiu būdu nenaudokite atitirpusio mėsos skysčio.

Atitirpusius maisto produktus iš karto termiškai apdorokite.

Patarimai

- Išėmę iš pakuotės, šaldytą produktą atitirpinkite ant universaliojo padėklo arba dubenyje.
- Atitirpindami paukštieną, naudokite universalųjį padėklą ir groteles. Taip atšildomas patiekalas nemirks po atitirpinimo likusiame skystyje.
- Mėsos, paukštienos arba žuvies prieš kepant nebūtina atitirpinti. Pakaks, jeigu maisto produktai bus aptirpę. Paviršius bus pakankamai minkštas, kad galėtų įsisavinti prieskonius.

Dörren

Džiovinimas yra įprastas vaisių ir kai kurių rūšių daržovių arba prieskoninių žolelių konservavimo būdas.





Svarbu, kad vaisiai ir daržovės būtų švieži, sunokę ir nejudę.

- Nulupkite, išpjaukite sėklalidžius, jeigu reikia, susmulkinkite.
- Džiovinamus produktus pagal dydį ir, jeigu įmanoma, vienu sluoksniu tolygiai paskirstykite ant universalus padėklą arba ant grotelių.

Patarimas: Galite taip pat naudoti perforuotą "Gourmet" kepimo padėklą.

- Vienu metu galite džiovinti daug. dviejuose kepimo lygiuose. Džiovinamus produktus įdėkite į 1+3 kepimo lygius. Jeigu ketinate naudoti ir groteles, ir universalų padėklą, universalų padėklą įdėkite po grotelėmis.
- Pasirinkite "Spezialanwendungen" .
- Pasirinkite "Dörren".
- Jeigu reikia, pakeiskite rekomenduojamą temperatūrą ir nustatykite džiovinimo trukmę.
- Laikykitės ekrane pateiktų nurodymų.
- Universaliajame padėkle džiovinamus produktus reguliariai apverskite.

Jeigu džiovinatė nepjaustytus arba pusiau perpjautus maisto produktus, pagilgėsite jų džiovinimo trukmę.

Džiovinamas produktas		🌡️ [°C]	⌚ [val.]
Vaisiai		60–70	2–8
Daržovės		55–65	4–12
Grybai		45–50	5–10
Žolelės *		30–35	4–8

Specialaus naudojimo funkcija / veikimo režimas,

🌡️ Temperatūra, ⌚ Džiovinimo trukmė,

 Specialaus naudojimo funkcija "Dörren",

 Veikimo režimas "Ober-/Unterhitze"

* Džiovinami žolelės naudokite universalų padėklą, 2 kepimo lygį, taip pat naudokite veikimo režimą "Ober-/Unterhitze" , kadangi pasirinkus specialaus naudojimo funkciją "Dörren" įjungiamas ventiliatorius.

- Jeigu maisto ruošimo skyriuje susiformavo vandens lašeliai, sumažinkite temperatūrą.

Džiovinimų produktų išėmimas

 Pavojus nusideginti prisilietus prie karštų paviršių!

Veikimo metu orkaitė įkaista. Galite nusideginti prisilietę prie karštų maisto ruošimo skyriaus sienelių, kaitinimo elementų arba priedų.

Išimdami džiovintus produktus, mūvėkite puodkėles.

- Palaukite, kol džiovinti vaisiai arba daržovės atvės.

Džiovinimi vaisiai turi būti visiškai sausi, tačiau minkšti ir elastingi. Perlaužus arba perpjovus, neturėtų išbėgti sulčių.

- Laikykite juos sandariai uždarytus stiklainiuose arba skardinėse.

Spezialanwendungen

“Geschirr wärmen”

Tiekiant maistą pašildytose lėkštėse, šis ne taip greitai atvės.

Naudokite karščiui atsparius indus.

- Įdėkite groteles į 1 kepimo lygį ir pastatykite ant jų šildomą indą. Jeigu kepimo indas yra didelis, galite išimti padėklų laikiklius, o indą pastatyti ant maisto ruošimo skyriaus pagrindo.
- Pasirinkite “Spezialanwendungen” .
- Pasirinkite “Geschirr wärmen”.
- Jeigu reikia, pakeiskite rekomenduojamą temperatūrą ir nustatykite trukmę.
- Laikykitės ekrane pateiktų nurodymų.



Pavojus nusideginti prisilietus prie karštų paviršių!

Veikimo metu orkaitė įkaista. Galite nusideginti prisilietę prie karšto maisto ruošimo skyriaus sienelių, kaitinimo elementų arba priedų. Apatinėje indo pusėje gali susidaryti vandens lašeliai.

Išimdami patiekalus naudokite puodkėles.

“Hefeteig gehen lassen”

Ši programa buvo sukurta mielinės tešlos kildinimui.

- Pasirinkite “Spezialanwendungen” .
- Pasirinkite “Hefeteig gehen lassen”.
- Pasirinkite kildinimo laiką.
- Laikykitės ekrane pateiktų nurodymų.

“Warmhalten”

Maisto ruošimo skyriuje patiekalus galite šiltai laikyti net keletą valandų.

Tačiau, jeigu norite išsaugoti maisto produktų kokybę, laikykite juos maisto ruošimo skyriuje kuo trumpiau.

- Pasirinkite “Spezialanwendungen” .
- Pasirinkite “Warmhalten”.
- Sudėkite į maisto ruošimo skyrių produktus, kuriuos norite išlaikyti šiltus, ir patvirtinkite mygtuku “OK”.
- Jeigu reikia, pakeiskite rekomenduojamą temperatūrą ir nustatykite trukmę.
- Laikykitės ekrane pateiktų nurodymų.

“Niedertemperaturgaren”

Kepimo režimas “Niedertemperaturgaren” puikiai tinka jautienos, kiaulienos, veršienos arba ėrienos kepimui, kurie neturi per stipriai perkepti.

Kepimas naudojant “Kepimo žemoje temperatūroje” funkciją

Mėsos gabalas iš pradžių per trumpą laiką labai įkaitinamas ir tolygiai apkepinamas.

Paskui mėsą dėkite į įkaitintą maisto ruošimo skyrių, kurioje ši, nustačius žemą temperatūrą ir ilgą kepimo trukmę, bus kepama rūpestingai ir švelniai.

Tuo metu mėsa suminkštinama. Sultys gabalo viduje pradeda cirkuliuoti ir tolygiai pasiskirsto iki pat išorinių sluoksnių. Rezultatas – ypač švelni ir sultinga mėsa.

- Naudokite tik aukštos kokybės liesą mėsą be gyslų ir riebalų. Prieš tai būtina išimkite kaulus.
- Apkepinimui naudokite stipriam įkaitinimui tinkančius riebalus (pvz., sviesto lydinį arba maistinį aliejų).
- Mėsą kepkite neuždengtą.

Kepimo trukmė siekia apie 2–4 valandas ir priklauso nuo mėsos svorio, dydžio ir norimo iškepimo laipsnio.

- Pasibaigus kepimo procesui, mėsą iš karto galite supjaustyti. Nereikia laukti, kol tolygiai pasiskirstys mėsos sultys.
- Kol patieksite, laikykite mėsą maisto ruošimo skyriuje. Tai neturės įtakos patiekalo skoniui.

- Tiekite jį iš anksto pašildytose lėkštėse su ypač karštu padažu, kad taip greitai neatvėstų. Mėsos temperatūra idealiai tinka valgyti.

Spezialanwendungen

Specialaus naudojimo funkcijos “Niedertemperaturgaren” naudojimas

Susipažinkite su skyriaus “Kepimas” poskyryje “Patiekalų termometras” pateiktomis nuorodomis.

- Pasirinkite “Spezialanwendungen” .
- Pasirinkite “Niedertemperaturgaren”.
- Laikykitės ekrane pateiktų nurodymų. Kaitindami orkaitę, maisto ruošimo skyriuje palikite visus priedus.
- Nustatykite temperatūrą ir šerdies temperatūrą.
- Kol įkais maisto ruošimo skyrius, mėsos gabalą iš visų pusių apkepinkite ant kaitlentės.

 Galite nusideginti prisilietę prie karštų paviršių.

Veikimo metu orkaitė įkaista. Galite nusideginti prisilietę prie karšto maisto ruošimo skyriaus sienelių, kaitinimo elementų arba priedų.

Įdėdami arba išimdami karštą maisto produktą, taip pat kišdami rankas į karštą maisto ruošimo skyrių, mūvėkite puodkėles.



- Kai tik pasirodys “Gargut mit Speisenthermometer einschieben”, apkeptą mėsą dėkite ant grotelių ir įsmeikite patiekalų termometrą, kad metalinis galiukas iki galo būtų mėsoje.
- Uždarykite dureles.

Programos pabaigoje ekrane rodoma “Fertig”, nuskamba garsinis signalas.

Veikimo režimo “Ober-/Unterhitze” naudojimas

Vadovaukitės kepimo lentelėse pateikta informacija šios naudojimo instrukcijos gale.

Naudokite universalųjį padėklą su grotelėmis.

- Universalųjį padėklą su grotelėmis įdėkite į 1 kepimo lygį.
- Pasirinkite “Betriebsarten” .
- Pasirinkite “Ober-/Unterhitze”  režimą ir 120 °C temperatūrą.
- Apie 15 minučių kaitinkite maisto ruošimo skyrių su universaliuoju padėklų ir grotelėmis.
- Kol maisto ruošimo skyrius įkais, mėsą iš visų pusių apkepinkite ant kaitlentės.

 Galite nusideginti prisilietę prie karštų paviršių.

Veikimo metu orkaitė įkaista. Galite nusideginti prisilietę prie karšto maisto ruošimo skyriaus sienelių, kaitinimo elementų arba priedų.

Įdėdami arba išimdami karštą patiekalą, taip pat kišdami rankas į karštą maisto ruošimo skyrių, naudokite puodkėles.

- Apkepintą mėsą uždėkite ant grotelių.
- Sumažinkite temperatūrą iki 100 °C (žr. skyrių “Kepimo lentelės”).
- Baikite kepti mėsą.

“Sabbat-Programm”

Specialaus naudojimo programos “Sabbat-Programm” ir “Yom-Tov” skirtos religiniams papročiams paremti.

Norėdami laikytis šabo reikalavimų, vadovaukitės ekrane pateiktais nurodymais.

Orkaitė įkaista iki nustatytosios temperatūros ir išlaiko ją maks. 24 valandas (“Sabbat-Programm”) arba 76 valandas (“Yom-Tov”). Maždaug po 76 valandų automatiškai išsijungia abi orkaitės specialaus naudojimo programos.

- Išjunkite baldų priekinės dalies atpažinimo funkciją.
- Įdėkite patiekalą į maisto ruošimo skyrių.
- Pasirinkite “Spezialanwendungen” .
- Pasirinkite “Sabbat-Programm”.
- Pasirinkite norimą specialaus naudojimo programą (“Sabbat-Programm” arba “Yom-Tov”).

Jeigu prieš tai įjungėte laikmatį arba įspėjamąjį signalą, negalėsite paleisti specialaus naudojimo programos.

Paleistos specialaus naudojimo programos negalėsite pakeisti arba išsaugoti tarp “Eigene Programme”.

Sutrikus energijos tiekimui, specialaus naudojimo programa išsijungia. Orkaitė lieka šabą atitinkančiame režime tol, kol bus atjungta nuo maitinimo tinklo. Atkūrus energijos tiekimą, ekrane rodoma “Netzausfall - Vorgang abgebrochen”.

Sabbat-Programm naudojimas

Ši specialaus naudojimo programa skirta kassavaitiniam šabui (Schabbat). Ją galite naudoti maistui šildyti maks. 24 valandas, kol pirmą kartą atidarysite dureles.

- Nustatykite temperatūrą.
- Pasirinkite “Start”.

Rodoma “Sabbat-Programm” ir nustatyta temperatūra.

Uždarius orkaitės dureles, maždaug po 30 sekundžių įsijungia maisto ruošimo skyriaus kaitinimas. Maisto ruošimo skyriaus apšvietimas lieka įjungtas viso kepimo proceso metu.

Paros laikas nerodomas. Nereaguoja nei artėjimo jutiklis, nei jutikliniai mygtukai (išskyrus įjungimo ir išjungimo mygtuką .

Rodomas pranešimas “Sabbat - Tür nicht öffnen”. Maždaug po 45 minučių šis pranešimas užgessta ir rodomas tik kartais.

Jeigu pranešimas **nepasirodo**, orkaitė nekaista, galite atidaryti ir vėl uždaryti dureles.

Jeigu atidarėte dureles, gaminimo kameros kaitinimas **lieka išjungtas** iki pat specialaus naudojimo programos pabaigos.

Jeigu dureles paliksite uždarytas iki specialaus naudojimo programos pabaigos, gaminimo kameros kaitinimas išsijungs tik po 24 valandų. Orkaitė ir toliau lieka įjungta.

- Jeigu specialaus naudojimo programą norite išjungti anksčiau laiko, išjunkite orkaitę įjungimo ir išjungimo mygtuku .

Spezialanwendungen

Specialaus naudojimo programos pabaigoje užgęsta nuoroda “Sabbat - Tür nicht öffnen”, išsijungia gaminimo kameros kaitinimas. Ekrane ir toliau rodomos kitos nuorodos, kol orkaitė po 76 valandų automatiškai išsijungia.

Yom-Tov naudojimas

Ši specialaus naudojimo programa skirta kelių dienų šventinėms dienoms per savaitę. Ją galima naudoti maistui šildyti maks. 76 valandas. Tuo metu dureles galite keletą kartų atidaryti ir vėl uždaryti.

- Nustatykite temperatūrą.
- Pasirinkite “Start”.

Rodoma “Yom-Tov” ir nustatyta temperatūra.

Uždarius orkaitės dureles, maždaug po 30 sekundžių įsijungia maisto ruošimo skyriaus kaitinimas. Maisto ruošimo skyriaus apšvietimas lieka įjungtas viso kepimo proceso metu.

Paros laikas nerodomas. Nereaguoja nei artėjimo jutiklis, nei jutikliniai mygtukai (išskyrus įjungimo ir išjungimo mygtuką .

Rodomas pranešimas “Sabbat - Tür nicht öffnen”. Maždaug po 45 minučių šis pranešimas užgęsta ir rodomas tik kartais.

Jeigu pranešimas **nepasirodo**, dureles galite keletą kartų atidaryti ir vėl uždaryti. Gaminimo kameros kaitinimas **lieka įjungtas**.

- Jeigu specialaus naudojimo programą norite išjungti anksčiau laiko, išjunkite orkaitę įjungimo ir išjungimo mygtuku .

Gaminimo kameros kaitinimas lieka įjungtas iki pat specialaus naudojimo programos pabaigos. Maždaug po 76 valandų orkaitė automatiškai išsijungia.

Konservavimas

 Dauginantis bakterijoms, kyla infekcijos pavojus!

Ankštines daržoves arba mėsą pasterizavus vieną kartą, nežūsta “Clostridium botulinum” bakterijos. Šios bakterijos gamina toksinus, kurie sukelia sunkius apsinuodijimus. Kad būtų sunaikintos sporos, maisto produktus būtina papildomai pasterizuoti.

Atvėsintą mėsą ir ankštines daržoves per 2 dienas **būtinai** dar kartą pasterizuokite.

 Pavojus nusiplikyti karštais garais!

Verdant arba šildant uždarytas skardines, viduje susidaro viršslėgis ir skardinės gali susprogti.

Nerekomenduojama virti arba šildyti skardines.

Vaisių ir daržovių konservavimas

Duomenys galioja 6–8 l talpos stiklainiams.

Naudokite tik specialius konservavimo stiklainius, kuriuos galite įsigyti prekybos vietose (konservavimo stiklainiai arba užsukami stiklainiai). Naudokite tik nepažeistus stiklainius ir sandarinimo žiedus.

- Prieš konservuodami, stiklainius išplaukite karštame vandenyje ir sudėkite konservuojamus produktus. Palikite maks. 2 cm iki viršaus.
- Išpilstę konservuojamus produktus, nuvalykite stiklainių kraštus švaria šluoste, karštu vandeniu ir uždarykite.
- Universalųjį padėklą įdėkite į 1 kepimo lygį ir sustatykite į jį stiklainius.
- Pasirinkite “Heißluft plus”  režimą ir 160–170 °C temperatūrą.
- Palaukite, kol stiklainiuose tolygiai pradės kilti burbuliukai.

Laiku sumažinkite temperatūrą, kad nepervirtumėte.



Spezialanwendungen

Vaisių ir agurkų konservavimas

- Kai stiklainiuose pradės kilti burbuliukai, nustatykite nurodytą kaitinimo temperatūrą ir nurodytą laiką kaitinkite juos maisto ruošimo skyriuje.

Daržovių konservavimas

- Kai stiklainiuose pradės kilti burbuliukai, nustatykite nurodytą konservavimo temperatūrą ir nurodytą laiką konservuokite juos maisto ruošimo skyriuje.
- Baigus konservuoti, nustatykite nurodytą kaitinimo trukmę ir kaip nurodyta recepte, kaitinkite stiklainius maisto ruošimo skyriuje.

		
Vaisiai	-/-	30 °C 25–35 min
Agurkai	-/-	30 °C 25–30 min
Burokėliai	120 °C 30–40 min	30 °C 25–30 min
Pupelės (žaliosios arba geltonos)	120 °C 90–120 min	30 °C 25–30 min

 Kai tik stiklainiuose pradės formuotis burbuliukai, nustatykite konservavimui būtiną temperatūrą ir trukmę

 Kaitinimo temperatūra ir trukmė

Baigę konservuoti, išimkite stiklainius

 Pavojus nusideginti prisilietus prie karštų paviršių!

Baigę konservuoti, išimkite stiklainius.

Išimdami patiekalus, naudokite puodkėles.

- Išimkite stiklainius iš maisto ruošimo skyriaus.
- Uždenkite rankšluosčiu ir palikite apie 24 valandas atvėsti.
- Atvėsintą mėsą ir ankštines daržoves **visada** per 2 dienas būtina kaitinti antrą kartą.
- Nuimkite nuo stiklainių dangtelius, o pabaigoje patikrinkite, ar visi stiklainiai uždaryti.

Atidarytus stiklainius dar kartą užkaitinkite arba laikykite juos vėsioje vietoje, o konservuotus vaisius ir daržoves iš karto suvartokite.

- Laikymo metu vis patikrinkite stiklainius. Jeigu laikymo metu stiklainių dangteliai “iššovė” arba išsipūtė ir atidarymo metu nesigirdi spragtelėjimo, stiklainių turinį iš karto išpilkite.

Šaldyti produktai / pusgaminiai

Patarimai kepat kepinius, picas ir prancūziškus batonus

- Kepinius, picą arba prancūziškus batonus kepkite ant grotelių, užkloję kepimo popierių. Kepant šaldytus produktus, kepimo arba universalusis padėklai gali deformuotis, todėl juos dar karštus gali būti sudėtinga išimti iš maisto ruošimo skyriaus. Kiekvieną kartą naudojant, padėklai vis labiau deformuosis.
- Rinkitės žemesnę temperatūrą, negu nurodyta ant pakuotės.

Gruzdintos bulvytės, bulvių maltinukai ir panašūs produktai

- Šiuos šaldytus produktus kepkite universaliame padėkle, įtiesę kepimo popierių.
- Rinkitės žemesnę temperatūrą, negu nurodyta ant pakuotės.
- Kepdami kelis kartus apverskite.

Šaldytų produktų / pusgaminių ruošimas

Švelnus maisto produktų apdorojimas teigiamai veikia Jūsų sveikatą. Kepinius, picas arba gruzdintas bulvytes kepinkite tik kol šios taps aukso spalvos, neskrudinkite iki tamsiai rudos.

- Naudokite ant pakuotės nurodytą rekomenduojamą kepimo režimą ir temperatūrą.
- Įkaitinkite maisto ruošimo skyrių.
- Patiekalą dėkite į įkaitintą maisto ruošimo skyrių, į ant pakuotės nurodytą kepimo lygį.
- Praėjus šiek tiek laiko, kaip nurodyta ant pakuotės, patikrinkite patiekalą.

“MyMiele”

“MyMiele”  galite išsaugoti dažnai naudojamą specialias programas.

Ypač jeigu dažnai naudojate automatinės programos, nes norėdami įjungti programą, nebūtinai turėsite pereiti visus meniu lygius.





Patarimas: Į “MyMiele” įtrauktus meniu punktus galite nustatyti kaip pradžios ekraną (žr. skyriaus “Einstellungen” poskyrį “Startbildschirm”).

Pridėti įrašus

Galite pridėti iki 20 įrašų.

- Pasirinkite “MyMiele” .
- Pasirinkite “Eintrag hinzufügen”.

Iš šių rubrikų galite pasirinkti poskyrius:

- “Betriebsarten” 
- “Automatikprogramme” 
- “Spezialanwendungen” 
- “Eigene Programme” 
- “Pflege” 

■ Patvirtinkite mygtuku **OK**.

Sąrašė rodomas pasirinktas poskyris ir atitinkamas simbolis.

■ Atitinkamai atlikite kitus įrašus. Rinktis galite tik iš dar neįtrauktų poskyrių.

Įrašų ištrynimasis

- Pasirinkite “MyMiele” .
- Lieskite įrašą, kurį norite ištrinti, kol bus rodomas kontekstinis meniu.
- Pasirinkite “Löschen”.

Įrašas ištrinamas iš sąrašo.

Programų perkėlimas

- Pasirinkite “MyMiele” .
- Lieskite įrašą, kurį norite perkelti, kol bus rodomas kontekstinis meniu.
- Pasirinkite “Verschieben”.

Aplink įrašą rodomas oranžinės spalvos rėmelis.

■ Perkelkite įrašą.

Įrašas pasirodo norimoje pozicijoje.

Galite sukurti ir išsaugoti iki 20 asmeninių programų.

- Galite derinti iki 10 kepimo etapų, kad išsamiau nurodytumėte mėgstamų receptų arba dažnai naudojamų receptų eigą. Kiekviename kepimo etape pasirinkite nustatymus, pavyzdžiui, veikimo režimą, temperatūrą ir kepimo trukmę arba šerdies temperatūrą.
- Galite nustatyti kepimo lygį (-ius).
- Galite įvesti su Jūsų receptu siejamos programos pavadinimą.

Jeigu pakartotinai iškviečiate programą ir ją paleidžiate, ji vykdoma automatiškai.

Kitos asmeninių programų kūrimo galimybės:

- Pasibaigus procesui, automatinę programą išsaugokite kaip asmeninę programą.
- Pasibaigus procesui, gamavimo procesą išsaugokite su nustatyta gamavimo trukme.

Tada įveskite programos pavadinimą.

Asmeninių programų kūrimas

- Pasirinkite “Eigene Programme” .

- Pasirinkite “Programm erstellen”.

Dabar galite nustatyti pirmojo kepimo etapo nustatymus.

Laikykitės ekrane pateiktų nurodymų.

- Pasirinkite ir patvirtinkite norimus nustatymus.

Jeigu pasirinkote funkciją “Vorheizen”, nustatę kepimo trukmę, su “Hinzufoegen” galite pridėti dar vieną kepimo etapą. Tik tada galėsite išsaugoti arba įjungti programą.

Pasirinkti visi pirmojo kepimo etapo nustatymai.

Galite įterpti kitus kepimo etapus, pavyzdžiui, jeigu po pirmojo režimo iš karto turi būti naudojamas kitas.

- Jeigu būtina naudoti daugiau kepimo etapų, pasirinkite “Hinzufoegen” ir atlikite tuos pačius veiksmus, kaip pirmajame kepimo etape.

- Nustatę visus reikalingus kepimo etapus, pasirinkite “Garebene festlegen”.

- Pasirinkite norimą kepimo lygį (-ius).

- Patvirtinkite mygtuku “OK”.

Norėdami patikrinti arba pakeisti nustatymus, palieskite atitinkamą kepimo etapą.

- Pasirinkite “Speichern”.

- Klaviatūra įveskite programos pavadinimą.

“Eigene Programme”

Jeigu programos pavadinimas yra ilgesnis, simboliu  galite įterpti eilutės lūžį.

- Įvedę programos pavadinimą, pasirinkite “Speichern”.

Ekране rodomas patvirtinimas, kad jūsų programos pavadinimas yra išsaugotas.

- Patvirtinkite mygtuku “OK”.

Išsaugotą programą galite įjungti iš karto ar šiek tiek vėliau, taip pat galite pakeisti kepimo etapus.

Pradėti programą

- Įdėkite patiekalą į maisto ruošimo skyrių.
- Pasirinkite “Eigene Programme” .
- Pasirinkite norimą programą.

Atsižvelgiant į programos nustatymus, rodomi šie meniu punktai:

- “Sofort starten”
Programa įjungžiama iš karto. Įsijungia maisto ruošimo skyriaus kaitinimo elementai.
- “Fertig um”
Nustatykite programos pabaigos laiką. Tuo metu automatiškai išsijungs orkaitės kaitinimo elementai.
- “Start um”
Nustatykite programos įjungimo laiką. Tuo metu automatiškai įsijungia orkaitės kaitinimo elementai.
- “Garschritte anzeigen”
Rodomi visi jūsų pasirinkti nustatymai.

- “Aktionen anzeigen”
Rodomi būtini veiksmai, pvz., norint įdėti produktą į maisto ruošimo skyrių.

- Pasirinkite norimą meniu punktą.
- Mygtuku “OK” patvirtinkite nuorodą apie nurodytą kepimo lygį.

Programa įjungžiama iš karto arba nustatytu laiku.

“i Info” galėsite peržiūrėti informaciją apie maisto produkto įdėjimą į maisto ruošimo skyrių arba apvertimą (atsižvelgiant į kepimo procesą).

- Programos pabaigoje pasirinkite “Schließen”.

Kepimo etapų keitimas

Negalima keisti gaminimo etapų tų automatinių programų, kurios išsaugotos asmeniniu pavadinimu.

- Pasirinkite “Eigene Programme” .
- Tol lieskite programą, kurią ketinate pakeisti, kol bus rodomas kontekstinis meniu.
- Pasirinkite “Ändern”.
- Norėdami pridėti dar vieną kepimo etapą, pasirinkite kepimo etapą, kurį norite pakeisti arba “Hinzufügen”.
- Pasirinkite ir patvirtinkite norimus nustatymus.
- Jeigu norite įjungti pakeistą programą, jos nekeisdami, pasirinkite “Starten”.
- Jeigu pakeitėte visus nustatymus, pasirinkite “Speichern”.

Ekране pasirodo patvirtinimas, kad Jūsų programos pavadinimas išsaugotas.

- Patvirtinkite mygtuku **OK**.

Išsaugota programa pakeista, galite ją iš karto įjungti arba tai padaryti vėliau.

Asmeninių programų pervadinimas

- Pasirinkite “Eigene Programme” .
- Tol lieskite programą, kurią ketinate pakeisti, kol bus rodomas kontekstinis meniu.
- Pasirinkite “Umbenennen”.
- Programos pavadinimą galite pakeisti klaviatūra.

Jeigu programos pavadinimas yra ilgesnis, simboliu  galite įterpti eilutės lūžį.

- Įvedę programos pavadinimą, pasirinkite “Speichern”.

Ekране pasirodo patvirtinimas, kad Jūsų programos pavadinimas išsaugotas.

- Patvirtinkite mygtuku **OK**.

Programa pervadinama.

Asmeninių programų ištrynimasis

- Pasirinkite “Eigene Programme” .
- Lieskite programą, kurią ketinate ištrinti, kol bus rodomas kontekstinis meniu.
- Pasirinkite “Löschen”.
- Patvirtinkite užklausą su “Ja”.

Programa ištrinama.

Su “Einstellungen” | “Werkzeugeinstellungen” | “Eigene Programme” galite vienu metu ištrinti visas programas.

Asmeninių programų perkėlimas

- Pasirinkite “Eigene Programme” .
- Palieskite programą, kurią ketinate perkelti, kol bus rodomas kontekstinis meniu.
- Pasirinkite “Verschieben”.

Aplink įrašą rodomas oranžinės spalvos rėmelis.

- Perkelkite programą.

Programa rodoma norimoje pozicijoje.

Kepimas

Švelnus maisto produktų apdorojimas teigiamai veikia Jūsų sveikatą. Kepinius, picas arba gruzdintas bulvytes kepinkite tik kol šios taps aukso spalvos, neskrudinkite iki tamsiai rudos.

Kepinių kepimo patarimai

- Nustatykite kepimo trukmę. Kepiniams nereikėtų rinktis labai ilgos trukmės. Tešla gali apdžiūti, sumažėti kepimo miltelių poveikis.
- Galite naudoti groteles, universalų padėklą ar bet kurią kepimo formą, kuri pagaminta iš karščiui atsparios medžiagos.
- Nerekomenduojama naudoti šviesių, plonomis sienelėmis ir blizgiu paviršiumi kepimo formų, nes šviesaus metalo formose patiekalai netolygiai apskrunda arba apskrunda per mažai. Tam tikromis aplinkybėmis kepinyse gali ir neiškepti.
- Kvadratinės arba pailgas pyragų kepimo formas į maisto ruošimo skyrių dėkite skersai, kad formose optimaliai pasiskirstytų šiluma, o kepiniai keptų tolygiai.
- Kepimo formas visada statykite ant grotelių.
- Vaisinio pyrago ir aukšto sluoksniuoto pyrago kepimui naudokite universalų padėklą.

Kepimo popieriaus naudojimas

“Miele” siūlomi priedai, pvz., universalus padėklas, yra padengti “PerfectClean” danga (žr. skyrių “Įranga”). Paprastai “PerfectClean” danga padengtų paviršių nebūtina papildomai patepti riebalais arba iškloti kepimo popieriumi.

- Naudokite kepimo popierių kepdami duoninės tešlos kepinus, nes šios tešlos ruošimui naudojamas sodos tirpalas gali pažeisti “PerfectClean” dangą.
- Naudokite kepimo popierių, jeigu kepa biskvitą, orinukus, migdolinius pyragaičius ir panašius saldėsius. Dėl sudėtyje esančio didelio baltymų kiekio šie gaminiai limpa prie dangos.
- Kepdami šaldytus produktus, patieskite ant grotelių kepimo popierių.

Nuoroda į kepimo lenteles

Kepimo lentelių ieškokite šios naudojimo instrukcijos gale.

Temperatūros pasirinkimas

- Paprastai rekomenduojama rinktis žemesnę temperatūrą. Aukštesnėje negu nurodyta temperatūroje sutrumpėja kepimo laikas, bet patiekalas gali apskrusti labai netolygiai arba apskritai neiškepti.

Kepimo trukmės pasirinkimas

Jeigu nenurodyta kitaip, kepimo lentelėse nurodyta kepimo trukmė galioja iš anksto neįkaitintai orkaitei. Jeigu maisto ruošimo skyrių iš anksto įkaitinsite, kepimo trukmė sutrumpės apie 10 minučių.

- Po kurio laiko patikrinkite, ar maisto produktas iškepęs. Įsmeikite į tešlą medinį pagaliuką.

Jeigu prie medinio pagaliuko neprikibo drėgni tešlos gabalėliai, patiekalas iškepęs.

Veikimo režimai

Veikimo režimų apžvalga ir susijusios rekomenduojamos temperatūros pateiktos skyriuje “Pagrindinis meniu ir submeniu”.

“Automatikprogramme” naudojimas

- Laikykitės ekrane pateiktų nurodymų.

“Heißluft plus” naudojimas

Galite nustatyti žemesnę temperatūrą, negu veikimo režime “Ober-/Unterhitze” , nes šiluma iš karto pasiskirsto po visą maisto ruošimo skyrių.

Naudokite šį kepimo režimą, jeigu vienu metu ketinate kepti keliuose kepimo lygiuose.

- 1 kepimo lygis: įdėkite patiekalą į 1 kepimo lygį.
- 2 kepimo lygiai: įdėkite maisto produktus į 1+3 kepimo lygius.

Patarimai

- Jeigu tuo pačiu metu kebate keliuose kepimo lygiuose, į žemiausią kepimo lygį įdėkite universalųjį padėklą.
- Drėgnus kepinus arba pyragus vienu metu galite kepti maks. dviejuose kepimo lygiuose.

“Klimagaren” naudojimas

Prie šio veikimo režimo rinkitės kaitinimo tipą, kurį galima naudoti kepimui su drėgmės palaikymo funkcija.

- Įdėkite patiekalą į 1 kepimo lygį.

“Intensivbacken” naudojimas

Šis veikimo režimas tinka kepti kepinus su drėgnais įdarais.

Šis veikimo režimas **netinka** kepti plokščius kepinus.

- Kepkite pyragą 1 arba 2 kepimo lygyje.

“Ober-/Unterhitze” naudojimas

Rekomenduojama naudoti matines arba tamsias kepimo formas iš juodosios skardos, tamsaus emalio, patamsintos baltosios skardos, matinio aliuminio, temperatūrai atsparius stiklinius kepimo indus ir formas su specialia danga.

Šį veikimo režimą naudokite ruošdami tradicinius patiekalus. Jeigu gaminatė pagal receptus iš senesnių receptų knygų, nustatykite 10 °C žemesnę kepimo temperatūrą, negu nurodyta. Kepimo trukmė nesikeis.

- Įdėkite patiekalą į 1 arba į 2 kepimo lygi.

“Eco-Heißluft” naudojimas

Naudokite šį energiją taupantį veikimo režimą, jeigu kebate nedideliais kiekiais, pvz., šaldytą picą, šaldytas bandeles arba forminius sausainius.

- Įdėkite patiekalą į 2 kepimo lygį.

Kepsnių kepimas

Kepimo patarimai

- Galite naudoti bet kurį kepimo indą iš temperatūrai atsparios medžiagos, pvz., keptuvą, troškintuvą, stiklinę kepimo formą, kepimo rankovę arba maišelius, keraminį kepimo indą, universalųjį padėklą, grotelės ir (arba) kepimo padėklą (jeigu yra) ant universaliojo padėklo.
- **Iš anksto įkaitinkite** maisto ruošimo skyrių, jeigu kepatė jautienos pjausnius arba filė. Visais kitais atvejais nereikia iš anksto įkaitinti orkaitės.
- Mėsos kepimui naudokite **uždengiamą kepimo indą**, pvz., keptuvą. Mėsos vidus išliks sultingas. Maisto ruošimo skyrius bus švaresnis, negu kepatant ant grotelių. Lieka pakankamai sultinio paruošti padažą.
- Jeigu naudojate **kepimo rankovę arba maišelį**, laikykite ant pakotės pateiktų nurodymų.
- Jeigu kepinatė ant **grotelių** arba **ne-uždengiamą kepimo indą**, liesnę mėsą galite aptepti riebalais, apkloti riebios šoninės juostelėmis arba prismaigstyti lašinukų.
- **Pagardinkite prieskoniais** ir dėkite į kepimo indą. Uždėkite sviesto ar margarino gabaliukų arba aplaistykite aliejumi arba maistui skirtais riebalais. Jeigu kepatė didelį kepsnį (2–3 kg) arba riebią paukštieną, įpilkite apie 1/8 l vandens.
- Kepimo metu nepilkite pernelyg daug skysčio. Tai turi įtakos mėsos **apskrudimui**. Patiekalas apskrudinamas kepimo pabaigoje. Mėsa bus labiau apskrudusi, jeigu praėjus pusei kepimo laiko atidengsite indą.





- Pasibaigus kepimo procesui, išimkite patiekalą iš maisto ruošimo skyriaus, uždenkite ir palikite maždaug 10 minučių – **subalansavimo laikas**. Pjaustant patiekalą, ištekęs mažiau sulčių.
- **Paukštienos** odelė bus traški, jeigu 10 minučių prieš kepimo pabaigą aptepsite ją šiek tiek pasūdytu vandeniui.

Nuoroda į kepimo lenteles

Kepimo lentelių ieškokite šios naudojimo instrukcijos gale.

- Naudokite nurodytą temperatūrą, kepimo lygius ir kepimo trukmę. Atsižvelkite į naudojamus kepimo indus, mėsos gabalus ir savo maisto ruošimo įpročius.

Temperatūros pasirinkimas

- Įprastai rekomenduojama rinktis žemesnę temperatūrą. Kepant aukštesnėje temperatūroje negu nurodyta, mėsa apskrunda, bet neiškepa.
- Kepimo režimuose “Heißluft plus” , “Klimagaren”  ir “Bratautomatik”  naudokite 20 °C žemesnę temperatūrą, negu “Ober-/Unterhitze” .
- Kepdami didesnius negu 3 kg mėsos gabalus, nustatykite apie 10 °C žemesnę temperatūrą, negu nurodyta kepimo lentelėje. Mėsa keps ilgiau, tačiau iškeps tolygiai, nebus per daug apskrudusi.
- Kepdami ant grotelių, nustatykite 10 °C žemesnę temperatūrą, negu kepdami uždengiamame kepimo inde.

Kepinimo trukmės pasirinkimas

Jei nenurodyta kitaip, kepimo lentelėje nurodyta trukmė galioja iš anksto neįkaitintai orkaitei.

■ Pagal mėsos rūšį galite nustatyti kepimo trukmę, kepinio aukštį [cm] padauginę iš laiko vienam cm [min/cm]:

- Jautiena / žvėriena: 15–18 min/cm
- Kiauliena / veršiena / ėriena: 12–15 min/cm
- Jautienos pjausnys / filė: 8–10 min/cm

■ Po kurio laiko patikrinkite, ar maisto produktas iškepęs.

Patarimai

- Jeigu kepatė šaldytą mėsą, viena kg kepimo trukmė pailgės apie 20 minučių.
- Kepant šaldytą 1,5 kg mėsos gabalą, jo nebūtina iš anksto atitirpinti.

Veikimo režimai

Veikimo režimų apžvalga ir susijusios rekomenduojamos temperatūros pateiktos skyriuje “Pagrindinis meniu ir submeniu”.

Kepimo pabaigoje įjunkite “Unterhitze”  kepimo režimą, jeigu norite, kad patiekalo apačia labiau apskrustų.



“Intensivbacken”  režimas netinka kepti plokštiems kepiniams ir kėpsniams, nes šie bus per tamsūs.

“Automatikprogramme” naudojimas

■ Laikykites ekrane pateiktų nurodymų.

“Heißluft plus” arba “Bratautomatik” naudojimas

Kepimo režimai, skirti mėsos, žuvies ir paukštienos patiekalų kepimui su traškia plutele, gali būti naudojami ir kepatant jautienos pjausnius arba filė.

Veikimo režime “Heißluft plus”  šiluma iš karto pasiskirsto po visą maisto ruošimo skyrių, todėl galite nustatyti žemesnę temperatūrą, negu veikimo režime “Ober-/Unterhitze” .

Kepimo režime “Bratautomatik”  apkepinimo fazės metu maisto ruošimo skyrius įkaitinamas iki aukštos, apkepinimui reikalingos temperatūros (apie 230 °C). Pasiekus šią temperatūrą, orkaitėje automatiškai sureguliuojama nustatyta temperatūra (tolesnio kepimo temperatūra).

■ Įdėkite patiekalą į 1 arba į 2 kepimo lygį.

“Klimagaren” naudojimas

Prie šio veikimo režimo rinkitės kaitinimo tipą, kurį galima naudoti kepimui su drėgmės palaikymo funkcija.

■ Įdėkite patiekalą į 1 kepimo lygį.

“Ober-/Unterhitze” naudojimas

Šį veikimo režimą naudokite ruošdami tradicinius patiekalus. Jeigu gaminate pagal receptus iš senesnių receptų knygų, nustatykite 10 °C žemesnę kepimo temperatūrą, negu nurodyta. Kepimo trukmė nesikeis.

■ Įdėkite patiekalą į 1 kepimo lygį.

“Eco-Heißluft” naudojimas

Naudokite šį energiją taupantį veikimo režimą, jeigu kepatė nedidelius maisto produktų kiekius, pvz., šaldytą picą, šaldytas bandeles arba forminius sausainius.

■ Įdėkite patiekalą į 1 kepimo lygį.

Kepsnių kepimas

Patiekalų termometras

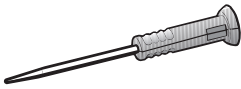

Naudodami patiekalų termometrą, galite stebėti tikslią patiekalo temperatūrą.

Veikimo principas

Metalinis patiekalų termometro galiukas iki laikiklio įsmeigiamas į mėsą. Jame yra temperatūros jutiklis, kuris kepimo metu matuoja patiekalo šerdies temperatūrą.

Temperatūros jutiklis įmontuotas maždaug 2 cm atstumu iki prietaiso galiuko. Metalinį termometro galiuką įsmeikite į kepamą patiekalą, kad temperatūros jutiklis būtų centre (žr. skyrių “Svarbūs naudojimo nurodymai”).

Kylanti patiekalo šerdies temperatūra parodo patiekalo iškepimo lygį. Pagal tai, ar labiau mėgstate vidutiniškai, ar gerai iškeptą kepsnį, nustatykite žemesnę arba aukštesnę šerdies temperatūrą.

Galite nustatyti iki 99 °C šerdies temperatūrą. Vadovaukitės kepimo lentelėse pateikta informacija šios naudojimo instrukcijos gale.

Kepimo procesams su ir be patiekalų termometro būdinga panaši kepimo trukmė.

Šerdies temperatūra į orkaitės valdymo sistemą perduodama siunčiant radijo signalus tarp siųstuvo patiekalų termometro rankenoje ir imtuvo antenos užpakalinėje prietaiso sienelėje, kai tik įdedate į orkaitę produktą su įsmeigtu patiekalų termometru.

Sklandus informacijos perdavimas radijo ryšiu užtikrinamas tik uždarius prietaiso dureles. Jeigu kepimo proceso metu atidarysite orkaitės dureles, pavyzdžiui, norėdami aplaistyti patiekalą, radijo ryšys nutrūks. Uždarius dureles, jis bus tęsiamas toliau. Gali užtrukti kelias sekundes, kol ekrane vėl bus rodoma esama šerdies temperatūra.









Aukštesnėje nei 100 °C temperatūroje pažeidžiamas temperatūros jutiklis. Kad nepažeistumėte temperatūros jutiklio, įsmeikite jį į kepamą patiekalą, nes šerdies temperatūrą galima nustatyti maks. 99 °C.

Nenaudojamo patiekalų termometro nepalikite maisto ruošimo skyriuje, visada laikykite dėkle, esančiame orkaitės durelėse.

Naudojimo galimybės

Kai kuriose automatinėse programose ir specialaus naudojimo funkcijose būsite paraginti naudoti patiekalų termometrą.

Jį galite naudoti naudodami asmenines programas arba toliau nurodytuose režimuose:

- “Bratautomatik” 
- “Heißluft plus” 
- “Intensivbacken” 
- “Ober-/Unterhitze” 
- “Klimagaren mit Bratautomatik” 
- “Klimagaren mit Heißluft plus” 
- “Klimagaren mit Intensivbacken” 
- “Klima + Ober-/Unterhitze” 

Svarbūs naudojimo nurodymai

Jeigu norite, kad prietaisas veiktų optimaliai, laikykitės šių nurodymų.

Metalinis patiekalų termometro galiukas gali nulūžti.
Nekelkite patiekalo suėmę už įsmeigto patiekalų termometro.

- Nenaudokite aukštų arba siaurų metalinių kepimo indų, nes šie gali susilpninti radijo ryšį.
- Jeigu naudojate belaidį patiekalų termometrą, nedėkite ant jo metalinių daiktų, pvz., dangčio, aliuminio plėvelės, į aukščiau esančius kepimo lygius nedėkite grotelių ir universalus padėklus. Galima naudoti stiklinius dangčius.
- Tuo pačiu metu nenaudokite įprasto metalinio patiekalų termometro.
- Prižiūrėkite, kad patiekalų termometro laikiklis nebūtų paniręs į troškinimo sultinį, ant patiekalo arba nesiliestų prie kepimo indo krašto.
- Mėsą galite dėti į puodą arba kepti ant grotelių.
- Metalinis patiekalų termometro galiukas turėtų būti iki laikiklio įsmeigiamas į gaminamą patiekalą, kad temperatūros jutiklis siektų jo šerdį. Laikiklis turi būti įstrižai nukreiptas į viršų, o ne horizontaliai į maisto ruošimo skyriaus kampus arba dureles.
- Kepant paukštieną, metalinį termometro galiuką įsmeikite į storią krūtinėlės vietą. Krūtinėlės sritį palieskite dviem pirštais – nykščiu ir rodomuoju pirštu, kol rasite storią vietą.

- Metalinis galiukas negali liestis prie kaulų, nesmeikite jo labai riebiose vietose. Dėl riebalų sluoksnio ir kaulų orkaitė gali išsijungti anksčiau laiko.
- Kepdami mėsą su riebiais sluoksniais, iš kepimo lentelėje nurodytų šerdies temperatūros verčių pasirinkite aukštesnę.
- Jeigu naudojate aliuminio plėvelę, kepimo rankovę arba maišelį, įsmeikite termometrą per plėvelę iki pat patiekalo šerdies. Jį kartu su mėsa taip pat galite suvynioti į aliuminio plėvelę. Vardovaukitės plėvelės gamintojo nurodymais.
- Jeigu kepage labai plokščius patiekalus, pvz., žuvį, patiekalų termometrą įsmeikite iš dalies horizontaliai. Todėl labai plokščius patiekalus kepkite stikliniuose arba keraminiuose kepimo induose, nes metalinių kepimo indų sienelės trukdys perduoti radijo signalus.

Jeigu kepimo proceso metu bus neatpažįstamas patiekalų termometras, ekrane pasirodys atitinkamas pranešimas. Pabandykite įsmeigti patiekalų termometrą kitoje patiekalo vietoje.

Kepsnių kepimas

Patiekalų termometro naudojimas

- Iš laikiklio prietaiso durelėse išimkite patiekalų termometrą.
- Metalinį patiekalų termometro galiuką iki laikiklio įsmeikite į kepamą patiekalą.

Jeigu vienu metu norite iškepti kelis mėsos gabaliukus, patiekalų termometrą įsmeikite į didžiausią.

Rankena turėtų būtų įstrižai nukreipta į viršų.

- Įdėkite patiekalą į maisto ruošimo skyrių.
- Uždarykite dureles.
- Pasirinkite veikimo režimą arba automatinę programą.
- Nustatykite temperatūrą ir šerdies temperatūrą.

Automatinėse programose šerdies temperatūra nustatyta iš anksto.

Laikykitės ekrane pateiktų nurodymų.

Pasiekus šerdies temperatūrą, kepimo procesas bus baigtas.



Pavojus nusideginti prisilietus prie karštų paviršių!

Gali įkaisti patiekalų termometro rankena. Galite nusideginti!

Išimdami patiekalų termometrą, mėvėkite puodkėles.

Patarimas: Jeigu pasiekus šerdies temperatūrą, mėsa vis dar nėra iškepusi, įsmeikite patiekalų termometrą kitoje vietoje arba padidinkite šerdies temperatūrą ir pakartokite procesą.

Kepimo proceso su patiekalų termometru atidėjimas

Kepimo procesą galite atidėti vėlesniam laikui.

- Pasirinkite “Start um”.

Kepimo pabaigos laikas gali būti apskaičiuojamas tik apytiksliai, nes kepimo proceso su patiekalų termometru trukmė atitinka kepimo proceso be patiekalų termometro trukmę.

Negalima naudoti “Garzeit” ir “Fertig um”, nes bendra kepimo trukmė priklauso nuo šerdies temperatūros pasiekimo.

Likusio laiko rodmuo

Jeigu kepimo proceso temperatūra yra aukštesnė negu 140 °C, po tam tikro laiko pasirodys likusi, įvertinta kepimo proceso trukmė (likęs laikas).

Likusi trukmė apskaičiuojama iš nustatytos šerdies temperatūros ir šerdies temperatūros kilimo eigos.

Pradžioje rodoma įvertinta kepimo trukmė. Kadangi vykstant procesui likusi trukmė perskaiciuojama iš naujo, indikatoriuje ji nuolat atnaujinama ir tampa vis tikslesnė.

Jeigu pakeisite kepimo ar šerdies temperatūrą arba pasirinksite kitą režimą, visa likusios trukmės informacija bus ištrinta. Jeigu ilgesnį laiką paliksite atidarytas dureles, likusi trukmė bus apskaičiuojama iš naujo.

 Pavojus nusideginti prisilietus prie karštų paviršių!

Jeigu kepinatė ant grotelių atidarę dureles, išsiveržiantis karštas oras automatiškai nebus nukreipiamas per ventiliatorių ir nebus atvėsinamas.

Valdymo elementai

Kepindami keptuve, visada laikykite dureles uždarytas.

Keptuvo naudojimo patarimai

- Kepant keptuve, būtina iš anksto įkaitinti orkaitę. Uždarykite dureles ir maždaug 5 minutes kaitinkite viršutinio kaitinimo / keptuvo kaitinimo elementą.
- Mėsą nuplaukite po šaltu tekančiu vandeniu ir nusausinkite. Prieš kepdami nesūdykite mėsos gabaliukų, nes mėsa bus sausa.
- Liesą mėsą galite aptepti aliejumi. Nenaudokite jokių kitokių riebalų, nes jie greitai patamsėja arba pradeda rūkti.
- Plokščias žuvis ar žuvų griežinėlius nuvalykite ir pabarstykite druska. Žuvį galite apšlakstyti citrinos sultimis.
- Ant universalios padėklų uždėkite groteles arba naudokite kepimo ir kepinimo padėklą (ne visuose modeliuose). Jie apsaugo, kad nepridegtų kepimo metu nulašėjusios mėsos sultys, kurias vėliau galėsite panaudoti.

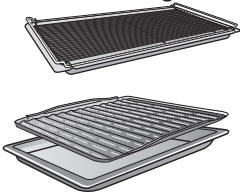

- Kepindami ant grotelių, patepkite jas aliejumi ir sudėkite kepamus patiekalus.

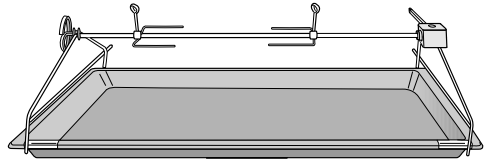

- Be to, orkaitėje yra sukamasis keptuvo įtaisas, kurį galėsite naudoti kepdami suktinukus arba paukštieną (žr. skyrių "Kepimas su sukamuoju keptuvo įtaisu").

Nuoroda į kepimo lenteles

Kepimo lentelių ieškokite šios naudojimo instrukcijos gale.

- Naudokite nurodytą temperatūrą, kepimo lygius ir kepimo trukmę. Būtina atsižvelgti į mėsos svorį ir kepimo įpročius.
- Po kurio laiko patikrinkite patiekalą.

Temperatūros pasirinkimas

- Įprastai rekomenduojama rinktis žemesnę temperatūrą. Kepant aukštesnėje temperatūroje negu nurodyta, mėsa apskrunda, bet neiškepa.

Kepimo lygio pasirinkimas

- Kepimo lygį rinkitės pagal patiekalo storį.
- Plokščius patiekalus kepkite 2 arba 3 kepimo lygyje.
- Didelio skersmens patiekalus dėkite į 1 arba į 2 kepimo lygį.

Kepimas keptuve

Kepimo trukmės ☺ pasirinkimas

■ Kepdami plokščius mėsos arba žuvis patiekalus, kiekvieną pusę kepinkite apie 6–8 min.

Stenkitės, kad griežinėliai būtų maždaug vienodo storio, tada nesiskirs jų kepinimo trukmė.

■ Po kurio laiko patikrinkite, ar patiekalas iškepęs.

■ **Mėsos iškepimo laipsnį** patikrinsite uždėję spustelėję šaukštą. Galite nustatyti, ar mėsa iškepusi.

- “**englisch/rosé**”

Mėsa dar labai elastinga, viduje dar raudona.

- “**medium**”

Mėsa nelabai elastinga, viduje yra rožinės spalvos.

- **gerai iškepta**

Mėsos praktiškai neįmanoma paspausti, ji yra iškepusi.

Patarimas: jeigu didesnių mėsos gabaliukų paviršius jau labai apskrudęs, bet vidurys dar žalias, kepamą patiekalą įdėkite į žemesnį kepinimo lygį arba sumažinkite keptuvo temperatūrą. Taip paviršius pernelyg neparuduos.

Veikimo režimai

Veikimo režimų apžvalga ir susijusios rekomenduojamos temperatūros pateiktos skyriuje “Pagrindinis meniu ir submeniu”.

Aukštoje temperatūroje gali išsilydyti plastikinis termometro galiukas.

Nenaudokite termometro keptuvo režimuose.

Nelaikykite patiekalų termometro ortakaitėje.

“Grill groß” naudojimas

Naudokite šį kepinimo režimą norėdami iškepti didesnį plokščių maisto produktų kiekį ir apkepti dideliuose kepinimo padėkluose.

Visas viršutinio kaitinimo / keptuvo kaitinimo elementas iki raudonumo įkaista, kad sukurtų reikalingą šilumos spinduliavimą.

“Grill klein” naudojimas

Naudokite šį kepinimo režimą, jeigu norite kepti nedidelį plokščių maisto produktų kiekį ir apkepti mažose kepinimo formose.

Vidinis viršutinio / keptuvo kaitinimo elementas įkaista iki raudonumo ir sukuria reikalingą šilumos spinduliavimą.

“Umluftgrill” naudojimas

Šis veikimo režimas tinka kepinti didesnio skersmens patiekalus, pvz., visą viščiuką.



Plokščius maisto produktus rekomenduojama kepinti 220 °C temperatūroje, o didesnio skersmens – 180–200 °C.

“Drehgrill groß” ir “Drehgrill klein” naudojimas

Šis veikimo režimas tinka kepinti didesnio skersmens patiekalus, pvz., vyniotinius arba visą viščiuką.

Kepimo metu maisto produktas yra sukamas, todėl tolygiai apskrudina iš visų pusių.

Kepimas su sukamuoju keptuvo įtaisu

Sukamąjį keptuvo įtaisą galite naudoti veikimo režimuose “Drehgrill groß”  ir “Drehgrill klein” .

Sukamasis keptuvo įtaisas išlaiko maks. 5 kg.

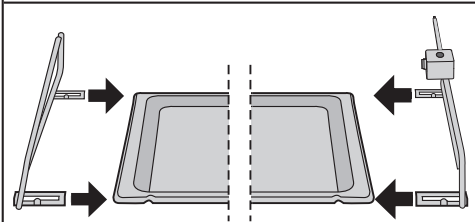
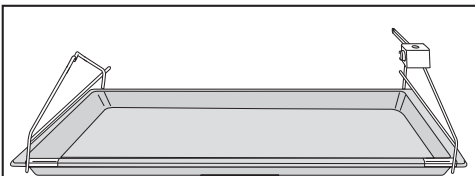

- Abiejuose universalaus padėklo šonuose įstatykite keptuvo iešmo laikiklius ir užfiksuokite.

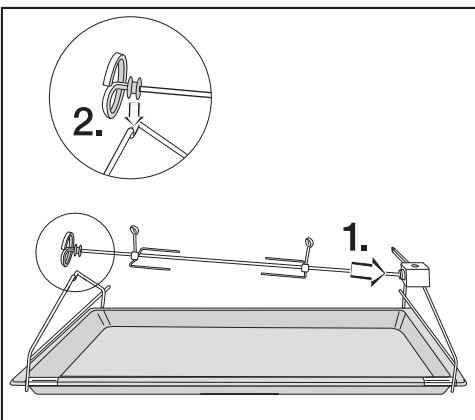

- Kepamą produktą pritvirtinkite spaus-tukais keptuvo iešmo viduryje.

- Dėkite keptuvo iešmą smaigaliu į priekį (1.) ir įstatykite į laikiklį (2.) sukimo veleną.
- Sukamąjį keptuvo įtaisą įdėkite į 1 kepimo lygį.

Sukamasis keptuvo įtaisas automatiškai įsiterpia į keptuvo variklio angą orkaitės galinėje sienelėje.

- Uždarykite dureles.
- Pasirinkite “Drehgrill”  ir sukamojo keptuvo veikimo režimus.
- Paspauskite “OK” ir patvirtinkite pranešimą.
- Rekomenduojamą temperatūrą galima pakeisti.
- Patvirtinkite mygtuku “OK”.

Įsijungia keptuvo variklis. Kepimo metu maisto produktas yra sukamas, todėl tolygiai apskrunda iš visų pusių.

- Pasibaigus kepimo procesui, pasirinkite “Beenden”.

 Pavojus nusideginti, prisilietus prie karštų paviršių!

Veikimo metu orkaitė įkaista. Galite nusideginti prisilietę prie karštų maisto ruošimo skyriaus sienelių, kaitinimo elementų ir sukamojo keptuvo įtaiso.

Išimdami patiekalus naudokite puodkėles.

- Išimkite patiekalą iš maisto ruošimo skyriaus.
- Išjunkite orkaitę.

Valymas ir priežiūra

 Pavojus nusideginti prisilietus prie karštų paviršių!

Veikimo metu orkaitė įkaista. Galite nusideginti prisilietę prie karšto maisto ruošimo skyriaus sienelių, kaitinimo elementų arba priedų.

Prieš valydami kaitinimo elementą, maisto ruošimo skyrių, padėklų laikiklius ir priedus, palaukite, kol jie atvės.

 Pavojus patirti elektros smūgį!

Garinio valytuvo garai, patekę ant įtampingųjų dalių, gali sukelti trumpąjį jungimą.

Nenaudokite valymo garais prietaiso.

Naudojant netinkamas valymo priemones, paviršiai gali nusidažyti arba pakeisti spalvą. Ypač valydami orkaitės priekį, nenaudokite valiklių arba kalkių šalinimo priemonės.

Visi paviršiai jautrūs įbrėžimams. Tam tikromis aplinkybėmis subraižyti stikliniai paviršiai gali suskilti.

Iš karto pašalinkite valymo priemonių likučius.

Netinkamos valymo priemonės

Kad nepažeistumėte paviršių, valymui nenaudokite:

- valymo priemonių, kurių sudėtyje yra sodos, amoniako, rūgščių arba chloridų,
- kalkių šalinimo priemonių,
- šveitimo valiklių, pavyzdžiui, šveitimo miltelių, skysčio, šveitiklių,
- valiklių, kurių sudėtyje yra tirpiklių,
- nerūdijančiojo plieno valiklių,
- indaplovėms skirtų valiklių,

- langų valiklių,
- stiklo keramikos kaitlentėms skirtų valiklių,
- kietų šveitimo šepetelių ir kempinių (pavyzdžiui, puodams skirtų kempinių, naudotų kempinių, kuriose yra šveitimo priemonių likučių),
- purvo trintukų,
- aštrių metalinių grandiklių,
- plieninio šveitiklio,
- mechaninių valymo priemonių,
- orkaitių valiklių,
- nerūdijančiojo plieno spiralinių šveitukų.

Tam tikromis aplinkybėmis gali nepavykti pašalinti įsisenėjusių nešvarumų. Jei nešvarumų nevalysite ilgesnį laiką arba po kiekvieno naudojimo, vėliau nuvalyti bus sunkiau.

Geriausia nešvarumus pašalinti iš karto.

Priedų negalima plauti indaplovėje (išskyrus belaidį patiekalų termometrą).

Patarimas: nešvarumus, pvz., vaisių sulčių ar tešlos, dėl prastai užsidarančios kepimo formos geriausia valyti, kol maisto ruošimo skyrius dar šiek tiek šiltes.

Kad galėtumėte patogiai išvalyti prietaisą, rekomenduojame:

- Išimti prietaiso dureles.
- Išimti padėklų laikiklius ir "FlexiClip" visiškai ištraukiamus įtaisus (jeigu yra).
- Atsargiai nulenkti žemyn viršutinio ir keptuvo kaitinimo elementą.

Įprastų nešvarumų šalinimas

Aplink maisto ruošimo skyriaus kraštus yra durelių stiklo sandariklis – jautri stiklo pluošto sandarinimo medžiaga, kurią galima pažeisti intensyviai trinant ar šveičiant.

Jei įmanoma, nevalykite stiklo tarpiklių.

Įprastų nešvarumų šalinimas

- Įprastus nešvarumus iš karto nuplaukite šiltu vandeniu, plovikliu ir švaria kempine arba švaria, drėgna mikropluošto šluoste.
- Valymo priemonės likučius kruopščiai nuplaukite švariu vandeniu. Labai svarbu iš karto nuvalyti valymo priemonių likučius nuo “PerfectClean” danga padengtų elementų, nes nelimpanti danga praranda savo efektyvumą.
- Tada nusauskite paviršius minkšta šluoste.

Patiekalų termometro valymas

- Patiekalų termometrą nuplaukite rankomis arba dėkite į indaplovę.

Įsisenėjusių nešvarumų pašalinimas (išskyrus nuo “FlexiClip” visiškai ištraukiamų įtaisų)

Dėl išbėgusių vaisių ar kepsnio sulčių ant emaliuotų paviršių gali atsirasti spalvos pakitimų arba matinių dėmių. Šie spalvos pakitimai neturi įtakos prietaiso funkcijoms.

Nesistenkite bet kokiomis priemonėmis pašalinti dėmių. Naudokite tik nurodytas valymo priemones.

- Prikepusius maisto likučius valykite stiklo gremžtuku arba nerūdijančiojo plieno spiraliniu šveistuku (pvz., “Spontex Spirinette”), šiltu vandeniu ir indų plovimo priemone.

Kameros dangtelio nevalykite nerūdijančiojo plieno spiraliniu šveistuku, galite panaudoti šiurkščiąją indų plovimo kempinėles pusę.

Orkaičių valiklių naudojimas

- Jeigu ant “PerfectClean” danga apdoroto paviršiaus yra įsisenėjusių nešvarumų, ant šalto paviršiaus užtepkite “Miele” orkaičių valiklio.

Jeigu orkaičių valikio pateks į tarpus arba angas, kito kepimo proceso metu gali pasklisti intensyvus kvapas.

Valydami maisto ruošimo skyriaus viršų, nenaudokite purškiamo orkaičių valiklio.

Nepurškite valikio į angas ir tarpus maisto ruošimo skyriaus sienelėse arba galiniame skydelyje.

- Palikite įsigerti, kaip nurodyta ant pakuotės.

Kitų gamintojų orkaičių valiklius galima naudoti tik ant šaltų paviršių ir juos palikti ne ilgiau kaip 10 minučių.

- Be to, galite panaudoti šiurkščiąją indų plovimo kempinėles pusę.
- Valymo priemonės likučius kruopščiai nuplaukite švariu vandeniu.
- Paviršius nusauskite minkšta šluoste.

Valymas ir priežiūra

Maisto ruošimo skyriaus valymas su “Pyrolyse”

Jei nenorite valyti orkaitės rankomis, galite pasinaudoti “Pyrolyse”  funkcija.

Pirolizinio valymo metu maisto ruošimo skyrius įkaitinamas iki 400 °C. Aukštoje temperatūroje nešvarumai suskaidomi iki pelenų.

Galima rinktis iš 3 skirtingos trukmės pirolizinio valymo lygių:

- 1 lygį, jei nešvarumų nėra daug;
- 2 lygį, esant didesniems nešvarumams;
- 3 lygį, jeigu maisto ruošimo skyrius labai nešvarus.

Įjungus pirolizinį valymą, durelės automatiškai užrakinamos. Jas galėsite atidaryti tik pasibaigus valymui.

Galite pasirinkti pirolizinio valymo paleidimo atidėjimą (pvz., norėdami pasinaudoti palankiais naktiniais elektros energijos tarifais).

Baigus pirolizinį valymą, išvalykite likučius (pvz., pelenus), kurių kiekis priklauso nuo maisto ruošimo skyriuje buvusių nešvarumų.

Pasiruošimas piroliziniam valymui

Pirolizinio valymo metu aukšta temperatūra gali pažeisti šiam valymo būdai nepritaikytus priedus.

Prieš pradėdami pirolizinį valymą iš maisto ruošimo skyriaus išimkite visus priedus. Tai taip pat taikoma ir papildomai įsigyjamiems, pirolizei nepritaikytiems priedams.

Toliau išvardintus priedus galima palikti maisto ruošimo skyriuje pirolizinio valymo metu:

- Padėklų laikikliai
 - “FlexiClip” visiškai ištraukiami įtaisai HFC 92
 - Grotelės HBBR 92
- Išimkite iš maisto ruošimo skyriaus pirolizei nepritaikytus priedus.
 - Įstatykite groteles į aukščiausią kepiamo lygį.

Stambūs nešvarumai maisto ruošimo skyriuje gali pradėti rūkti.

Dėl prikepusių maisto likučių ant emaliuotų paviršių gali atsirasti spalvos pakitimų arba matinių dėmių.

Prieš įjungdami pirolizinį valymą, iš maisto ruošimo skyriaus pašalinkite stambesnius nešvarumus, stiklo grandikliu nuo emaliuotų paviršių nuvalykite pridėjusius maisto likučius.

Pirolizės įjungimas

 Pavojus nusiplikyti kenksmingais garais!

Vykstant pirolizei gali išsiveržti gleivinę dirginantys garai.

Kol vykdoma pirolizė, stenkitės ilgiau neužsibūti virtuvėje, neleiskite į virtuvę vaikų arba naminių gyvūnų.

Kol vykdoma pirolizė, pasirūpinkite tinkamu virtuvės vėdinimu. Neleiskite kvapui pasklisti po visus namus.

 Pavojus nusideginti prisilietus prie karštų paviršių.

Pirolizės metu maisto ruošimo skyrius daug labiau įkaista, negu įprastai.

Prižiūrėkite vaikus, kad šie nesiliestų prie prietaiso, kol vykdoma pirolizė.

- Pasirinkite “Pflege” .
- Pasirinkite “Pyrolyse”.
- Atsižvelgę į nešvarumo laipsnį, pasirinkite pirolizės lygį.
- Spustelėkite OK ir patvirtinkite.

Laikykitės ekrane pateiktų nurodymų.

- Spustelėkite OK ir patvirtinkite.

Pirolizę galite įjungti iš karto arba atidėti vėlesniam laikui.

Pirolizinio valymo įjungimas iš karto



- Pasirinkite “Sofort starten” ir pradėkite pirolizinį valymą.
- Patvirtinkite mygtuku “OK”.

Pirolizinis valymas įjungtas.

Durėlės automatiškai užrakinamos. Tada automatiškai įsijungia maisto ruošimo skyriaus kaitinimas ir ventiliatorius.

Viso pirolizinio valymo metu orkaitės vidaus apšvietimas yra išjungtas.

Ekrane rodoma likusi pirolizinio valymo trukmė. Jos keisti negalima.

Jei tuo metu nustatėte trumpąją trukmę, jos pabaigoje pasigirs garsinis signalas,  pradės mirksėti, o laikas bus skaičiuojamas didėjančia tvarka. Palietę , išjungsite akustinius ir optinius signalus.

Pirolizinio valymo atidėjimas

- Jeigu norite atidėti pirolizinį valymą, pasirinkite “Start um”.
- Patvirtinkite mygtuku “OK”.
- Nustatykite laiką, kada turėtų prasidėti pirolizinis valymas.
- Patvirtinkite mygtuku “OK”.

Durėlės užrakinamos automatiškai.

Ekrane rodomas “Start um” ir nustatytas įjungimo laikas.

Kol neprasidėjo pirolizinis valymas, “Timer” galite nustatyti naują įjungimo laiką.

Atėjus paleidimo momentui, automatiškai įsijungia maisto ruošimo skyriaus kaitinimas ir ventiliatorius, o ekrane rodoma trukmė.

Valymas ir priežiūra

Pirolizinio valymo užbaigimas

Pasibaigus piroliziniam valymui, ekrane pasirodo informacija apie durelių atrakinimą.

Atsirakinus durelėms, rodoma “Fertig”, nuskamba garsinis signalas.

- Nuorodą patvirtinkite mygtuku “OK”.
- Pasirinkite “Schließen”.
- Išjunkite orkaitę.

Išjungiami akustiniai ir optiniai signalai.



Pavojus nusideginti prisilietus prie karštų paviršių!

Pasibaigus piroliziniam valymui, orkaitė vis dar labai karšta. Galite nusideginti prisilietę prie karšto maisto ruošimo skyriaus sienelių, kaitinimo elementų ir priedų.

Palaukite, kol atvės kaitinimo elementai, maisto ruošimo skyrius ir priedai, tada išvalykite pirolizinio valymo likučius ir sutepkite padėklų laikiklius.

- Iš maisto ruošimo skyriaus ir nuo priedų nuvalykite pirolizinio valymo likučius (pvz., pelenus), kurių kiekis priklauso nuo maisto ruošimo skyriuje buvusių nešvarumų.
- Jeigu yra, nuvalykite nešvarumus nuo kameros dangtelio. Galite naudoti šiurkščiąją indų plovimo kempinėlės pusę.
- Ant virtuvės šluostės užlašinkite porą lašelių karščiui atsparaus maistinio aliejaus ir sutepkite juo padėklų laikiklius.

Daugumą nešvarumų galima nuvalyti šiltu vandeniu, plovikliu ir švaria kempine arba švaria, sudrėkinta mikropluošto šluoste.

Atsižvelgiant į susikaupusių nešvarumų kiekį, ant vidinio durelių stiklo gali susikaupti matomas apnašų sluoksnis. Valykite juos indų plovimo kempinėle, stiklo gremžtuku arba nerūdijančiojo plieno spiralinio šveistuku (pvz., “Spontex Spirinett”) ir indų plovimo priemone.

Aplink maisto ruošimo skyriaus kraštus yra durelių stiklo sandariklis – jautri stiklo pluošto sandarinimo medžiaga, kurią galima pažeisti intensyviai trinant ar šveičiant.

Jei įmanoma, nevalykite stiklo tarpiklių.

Dėl ištekėjusių vaisių sulčių ilgainiui gali nusidažyti emaliuoti paviršiai. Spalvos pakitimai nekenkia emalio savybėms.

Nesistenkite bet kokiomis priemonėmis pašalinti dėmių.

“FlexiClip” visiškai ištraukiamų įtaisų išėmimas

Baigus valyti, ant “FlexiClip” visiškai ištraukiamų įtaisų gali likti šviesių dėmių arba jie gali pakeisti spalvą. Tai neturi įtakos jų naudojimui.

- Pasibaigus piroliziniam valymui, “FlexiClip” visiškai ištraukiamus įtaisus keletą kartų išimkite ir vėl įdėkite atgal.

“Entkalken”

Iš išgarinimo sistemos būtina reguliariai šalinti kalkių nuosėdas, atsižvelgiant į vandens kietumą.

Kalkių šalinimo procesą galite įjungti bet kuriuo metu.

Kad būtų užtikrintas nepriekaištingas prietaiso veikimas, po tam tikro kepimo procesų skaičiaus būsite paraginti pašalinti iš prietaiso kalkių nuosėdas.

Ekrane rodomi paskutiniai 10 kepimo procesų, po kurių iš prietaiso reikės pašalinti kalkių nuosėdas. Bus užblokuoti visi režimai ir automatinės programos su drėgmės palaikymo funkcija.

Tik pašalinę iš prietaiso kalkių nuosėdas, šiuos veikimo režimus galėsite naudoti toliau. Galite naudoti likusius veikimo režimus ir automatinės programos be papildomos drėgmės palaikymo funkcijos.

Kalkių šalinimo proceso eiga

Jeigu pradėjote kalkių šalinimo procesą, turėsite jį atlikti iki galo. Negalima nutraukti proceso eigos.

Kalkių šalinimo procesas trunka maždaug 90 minučių ir vykdomas keliais etapais:

1. Pasiruošimas kalkių šalinimo procesui
2. Kalkių šalinimo priemonės įsiurbimas
3. Veikimo fazė
4. 1 plovimo procesas
5. 2 plovimo procesas
6. 3 plovimo procesas
7. Likusio vandens išgarinimas

Pasiruošimas kalkių šalinimo procesui

Jums reikės maždaug 1 l talpos indo.

Kad nereikėtų indo su paruoša kalkių šalinimo priemone laikyti po įsiurbimo vamzdeliu, Jūsų orkaitėje yra plastikinė žarnelė su įsiurbimo antgaliu.

Kad būtų užtikrintas didžiausias plovimo efektyvumas, rekomenduojame naudoti kartu pristatomas, specialiai “Miele” prietaisams sukurtas kalkių šalinimo tabletes.

Patarimas: Kalkių šalinimo tablečių galite įsigyti “Miele” interneto parduotuvėje, “Miele” klientų aptarnavimo skyriuje arba specializuotose “Miele” prekybos vietose.

Kitos kalkių šalinimo priemonės, kurių sudėtyje yra ne tik citrinos rūgšties, bet ir kitų rūgščių ir (arba) kitų nepageidaujamų sudedamųjų dalių, pvz., chloridų, gali pažeisti prietaisą.

Be to, neužtikrinamas norimas poveikis, jeigu neatitinka kalkių šalinimo tirpalo koncentracija.

- Įpilkite į indą 600 ml šalto vandentiekio vandens ir ištirpinkite vieną kalkių šalinimo tabletę.

Kalkių šalinimo proceso eiga

- Pasirinkite “Pflege” ☉.
- Pasirinkite “Entkalken”.

Jeigu automatinės programos su drėgmės palaikymo funkcija jau užblokuotos, mygtuku “OK” galite iš karto pradėti kalkių šalinimo procesą.

Valymas ir priežiūra

- Į aukščiausią orkaitės kepimo lygį iki pat galo įstatykite universalųjį padėklą, į kurį bus surenkamos panaudotas kalkių šalinimo priemonės. Nuorodą patvirtinkite mygtuku “OK”.

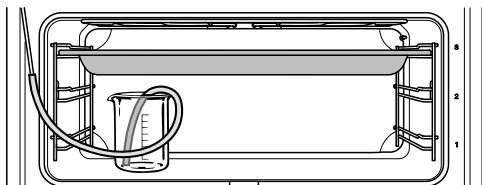

- Indą su kalkių šalinimo priemone pastatykite ant maisto ruošimo skyriaus pagrindo.
- Plastikinės žarnelės galą pritvirtinkite prie pripildymo vamzdelio. Kitą galą panardinkite į indą su kalkių šalinimo priemone ir pritvirtinkite kartu su siurbimo antgaliu.
- Patvirtinkite mygtuku “OK”.

Įsiurbimo procesas pradedamas. Girdisi siurbimo garsai.

Kiekvieną kartą pasirinkę “Stop” arba “Start”, galėsite nutraukti arba vėl pratęsti įsiurbimo procesą.

Tikrasis įsiurbtos kalkių šalinimo priemonės kiekis gali būti mažesnis negu nurodyta, todėl dalis skysčio gali likti inde.

Pasirodo nuoroda apie baigtą įsiurbimo procesą.

- Patvirtinkite mygtuku “OK”.

Prasideda **veikimo fazė**. Galite sekti jos eigą.

- Veikimo fazės metu sistema papildomai siurbia vandenį, todėl indą su pritvirtintu įsiurbimo vamzdeliu palikite maisto ruošimo skyriuje ir papildomai įpilkite dar apie 300 ml vandens.

Maždaug kas 5 minutes sistema įsiurbia dar šiek tiek skysčio. Girdisi siurbimo garsai.

Viso proceso metu lieka įjungtas orkaitės vidaus apšvietimas ir ventiliatorius.

Veikimo fazės pabaigoje nuskamba garsinis signalas.

Išgarinimo sistemos plovimas pasi- baigus veikimo fazei.

Pasibaigus veikimo fazei, būtina išplauti išgarinimo sistemą ir pašalinti valymo priemonių likučius.

Per išgarinimo sistemą tris kartus perleidžiama apie 1 l vandens, kuris surenkamas į universalųjį padėklą.

- Universalųjį padėklą su surinktais kalkių šalinimo priemonės likučiais išimkite, išpilkite ir vėl įdėkite į aukščiausią maisto ruošimo skyriaus lygį.
- Iš indo išimkite plastikinę žarnelę.
- Išimkite indą, kruopščiai išplaukite ir įpilkite maždaug 1 l gėlo vandens.
- Įdėkite indą atgal į maisto ruošimo skyrių, pritvirtinkite jame plastikinę žarnelę.
- Patvirtinkite mygtuku “OK”.

Pradedamas **pirmojo plovimo** įsiurbimo procesas.

Vanduo leidžiamas per išgarinimo sistemą į surenkamas į universalųjį padėklą.

Rodomi **antrojo plovimo proceso** nurodymai.

- Išimkite universalųjį padėklą su kalkių šalinimo priemonės likučiais, išpilkite ir vėl įdėkite į aukščiausią maisto ruošimo skyriaus kepimo lygį.
- Išimkite iš indo plastikinę žarnelę ir įpilkite maždaug 1 l gėlo vandentiekio vandens.
- Indą vėl pastatykite maisto ruošimo skyriuje, pritvirtinkite jame plastikinę žarnelę.
- Patvirtinkite mygtuku "OK".
- Tuos pačius veiksmus atlikite ir prieš **trečiąjį plovimo procesą**.

Likusio vandens išgarinimo metu universalųjį padėklą su kalkių šalinimo priemonės likučiais palikite maisto ruošimo skyriuje.

Likusio vandens išgarinimas

Pasibaigus trečiajam plovimo procesui, prasideda likusio vandens išgarinimas.

- Iš maisto ruošimo skyriaus išimkite indą ir žarnelę.
- Uždarykite dureles.
- Patvirtinkite mygtuku "OK".

 Pavojus nusiplikyti karštais garais!

Vandens garai gali sunkiai sužaloti! Todėl likusio vandens išgarinimo metu neatidarykite durelių.

Įsijungia maisto ruošimo skyriaus kaitinimas, ekrane rodoma likusio vandens išgarinimo trukmė.

Trukmė automatiškai pritaikoma prie likusio vandens kiekio.

Kalkių šalinimo proceso užbaigimas

Likusio vandens išgarinimo pabaigoje pasirodo informacinis langelis su nuoroda išvalyti prietaisą.

- Patvirtinkite mygtuku "OK".

Ekrane rodoma "Fertig", nuskamba garsinis signalas.

- Pasirinkite "Schließen".
- Išjunkite orkaitę įjungimo ir išjungimo  mygtuku.

 Pavojus nusideginti prisilietus prie karštų paviršių!

Veikimo metu orkaitė įkaista. Galite nusideginti prisilietę prie karšto maisto ruošimo skyriaus sienelių, kaitinimo elementų ir priedų.

Prieš valydami kaitinimo elementą, maisto ruošimo skyrių, padėklų laikiklius ir priedus, palaukite, kol jie atvės.

- Išimkite universalųjį padėklą su kalkių šalinimo priemonės likučiais.
- Iš atvėsusio prietaiso išvalykite skyčio ar kalkių šalinimo priemonės likučius.
- Uždarykite dureles tik prietaisui išdžiūvus.

Valymas ir priežiūra

Durelių išėmimas

Durelės sveria apie 14 kg.



Durelės laikikliai yra sujungtos su lankstais.

Norėdami išimti dureles iš laikiklių, pirmiausia turite atlaisvinti abiejuose durelių lankstuose esančias blokavimo apkalbas.

- Iki galo atidarykite dureles.

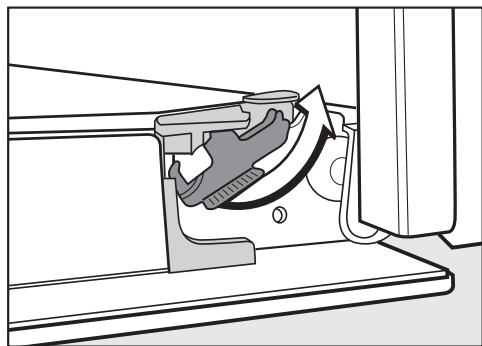

- Iki galo atsukite blokavimo apkalbas ir jos atsilaisvins.

Netinkamai išardę prietaiso dureles, galite jas pažeisti.

Niekada nebandykite iškelti durelių iš laikiklių laikydami jas horizontalioje padėtyje, nes durelės gali atsitrekti į orkaitę.

Norėdami iškelti dureles iš laikiklių, nelaikykite jų už rankenos, nes galite ją nulaužti.

- Iki galo uždarykite dureles.



- Suimkite jas už abiejų pusių, pakelkite aukštyn ir iškelkite iš laikiklių. Stenkitės dureles išlaikyti tiesiai.

Durelių išardymas

Durelės sudarytos iš 4 stiklo plokščių, kurios padengtos iš dalies karštį atspindinčia danga.

Prietaiso naudojimo metu per dureles išleidžiamas papildomas oras, todėl išorinis stiklas lieka vėsus.

Jei tarp durelių stiklo plokščių prisikaupta nešvarumų, galima jas išardyti ir išvalyti.

Gramdydami rizikuojate pažeisti durelių stiklą.

Durelių stiklo valymui nenaudokite šveitimo priemonių, jokių kietų kempinių arba šepečių ir jokių aštrių metalinių grandiklių.

Valydami durelių stiklą, vadovaukitės prietaiso priekinės dalies valymo nuorodomis.

Atskiros stiklo dalys padengtos skirtinga danga. Maisto ruošimo skyriaus pusėje stiklo plokštė padengta karštį atspindinčia danga.

Netinkamai sudėję durelių stiklo plokštes, galite jas sugadinti.

Baigę valyti ir atgal montuodami prietaiso dureles, įsitikinkite, kad durelių stiklas yra tinkamoje padėtyje.

Orkaitės valikliai gali pažeisti aliumininių profilių paviršius.

Nuplaukite juos šiltu vandeniu, plovikliu ir švaria kempine arba švaria, drėgna mikropluošto šluoste.

Iškritęs durelių stiklas gali sudužti.

Išimtas durelių stiklo plokštės laikykite saugiai.

⚠ Galite susižeisti į užsidarančias dureles.

Durelės gali užsidaryti, jeigu bandote jas išardyti neišimtas.

Prieš išardydami dureles, jas išimkite.

- Išorinį durelių stiklą padėkite ant minkšto pagrindo (pvz., ant virtuvės šluostės), kad nesusibraižytų. Durelių rankenėlę rekomenduojama pridėti prie stalo krašto, kad valymo metu stiklas lygiai gulėtų ant stalo ir neįskiltų.

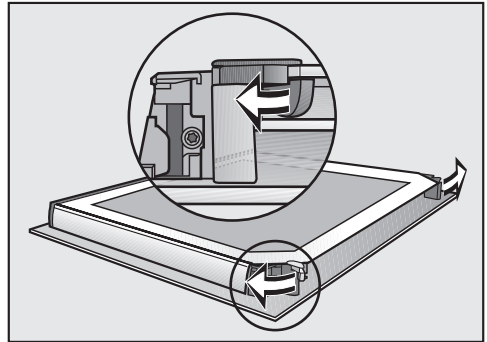

- Pasukite į išorę stiklo fiksatorius ir atlaisvinkite durelių stiklus.

Valymas ir priežiūra

Vieną po kito sumontuokite vidinę durelių stiklo plokštę ir abi vidurines:

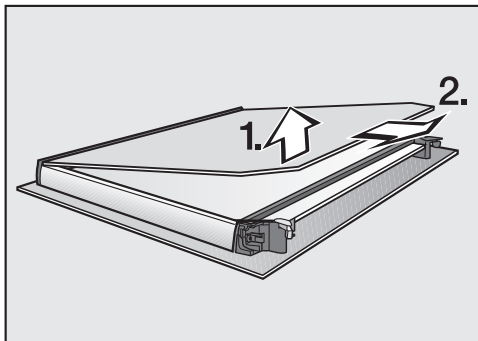

- Vidinį durelių stiklą **šiek tiek** kilstelėkite aukštyn ir išimkite iš plastikinės juostelės.

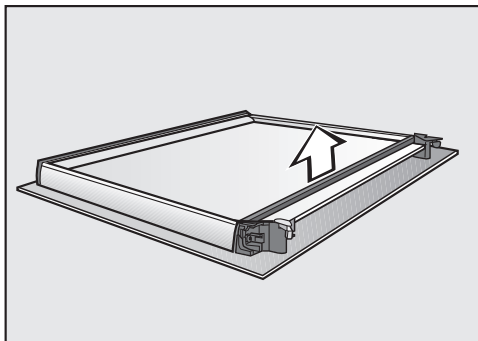

- Nuimkite sandariklį.

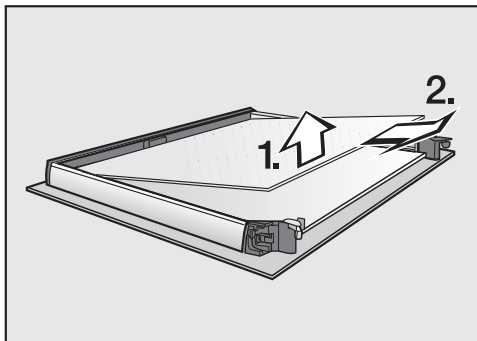

- Lengvai kilstelėję aukštyn, iš vidurinių stiklo plokščių išimkite viršutines.

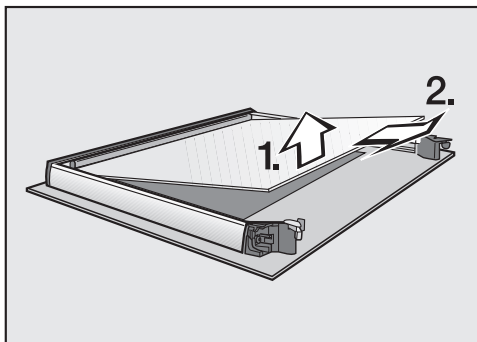

- Iš abiejų per vidurį esančių stiklo plokščių šiek tiek kilstelėkite apatinę ir ją išimkite.
- Durelių stiklus ir kitas atskiras dalis išplaukite šiltame vandenyje, naudokite šiek tiek indų ploviklio, švarią kempinę arba švarią, sudrėkintą mikropluošto šluostę.
- Nusausinkite minkšta šluoste.

Tada atsargiai sumontuokite dureles:

Abi vidurinės stiklo plokštės yra visiškai vienodos. Kad nesuklystumėte montuodami, ant stiklo plokščių įspaustas prietaiso identifikacinis numeris.

- Iš dviejų vidurinių stiklų, apatinį įstatykite taip, kad prietaiso numeris būtų lengvai įskaitomas (t. y. nebūtų apsuktas).

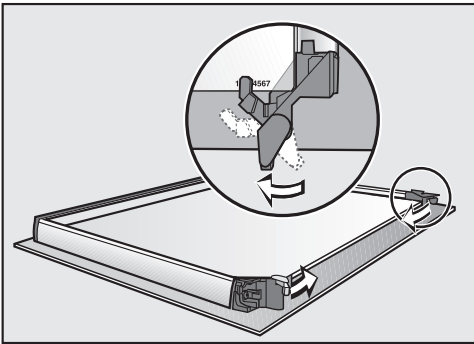

- Fiksatorių pasukite į vidų, kad šis priglustų prie apatinės iš dviejų vidurinių durelių stiklo plokščių.
- Iš dviejų vidurinių stiklų, apatinį įstatykite taip, kad prietaiso numeris būtų lengvai įskaitomas (t. y. nebūtų apsuktas). Durelių stiklas turi būti uždėtas ant fiksiatorių.

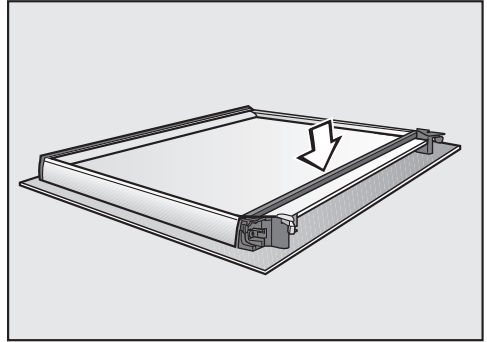

- Įdėkite sandariklį.

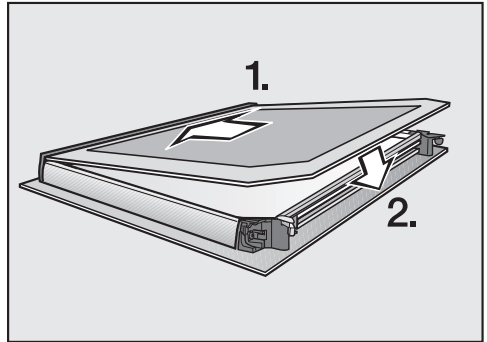

- Matine puse žemyn įstatykite vidinį durelių stiklą į plastikinę juostelę ir įdėkite tarp fiksiatorių.

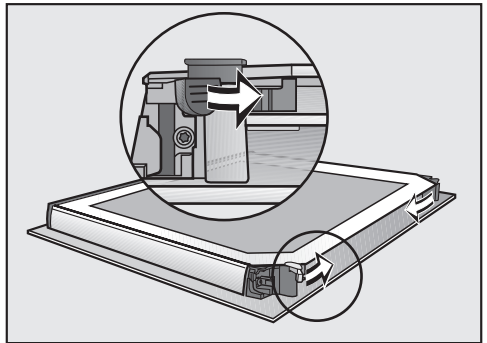

- Abu durelių stiklo fiksiatorius pasukite į vidų ir užfiksuokite.

Durelės vėl sustatytos.

Valymas ir priežiūra

Durelių montavimas

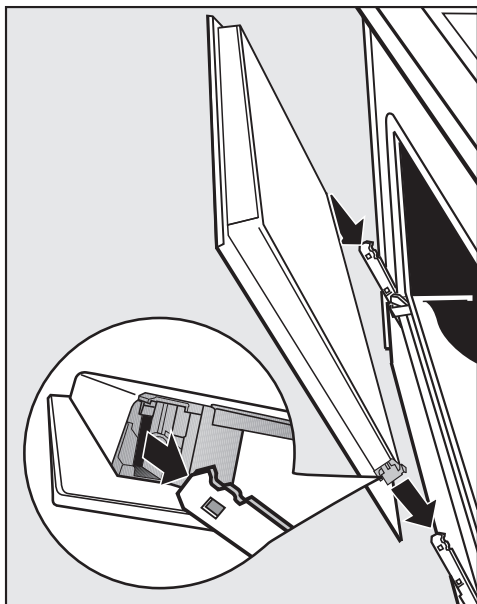

- Suimkite jas už abiejų pusių, pakelkite aukštyn ir iškelkite iš laikiklių. Stenkitės dureles išlaikyti tiesiai.

- Iki galo atidarykite dureles.

Jei blokavimo apkabos neužfiksuos, durelės gali atsilaivinti iš laikiklių ir iškristi.

Būtinai vėl užfiksukite blokavimo apkabas.

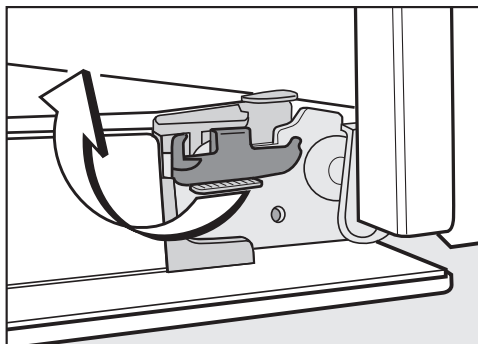

- Sukite jas į horizontalią padėtį, kol užsifiksuos.

Padėklų laikiklių su “FlexiClip” visiškai ištraukiamaisiais įtaisais išėmimas

Padėklų laikiklius galite išimti kartu su “FlexiClip” visiškai ištraukiamaisiais įtaisais (jeigu yra).

Jeigu prieš tai norite atskirai išimti “FlexiClip” visiškai ištraukiamus įtaisus, vadovaukitės skyriaus “Įranga” poskyryje “FlexiClip” visiškai ištraukiamųjų įtaisų išėmimas ir įdėjimas” pateiktomis nuorodomis.

 Pavojus nusideginti prisilietus prie karštų paviršių!

Veikimo metu orkaitė įkaista. Galite nusideginti prisilietę prie karšto maisto ruošimo skyriaus sienelių, kaitinimo elementų arba priedų.

Prieš išimdami padėklų laikiklius palaukite, kol atvės kaitinimo elementai, maisto ruošimo skyrius ir priedai.

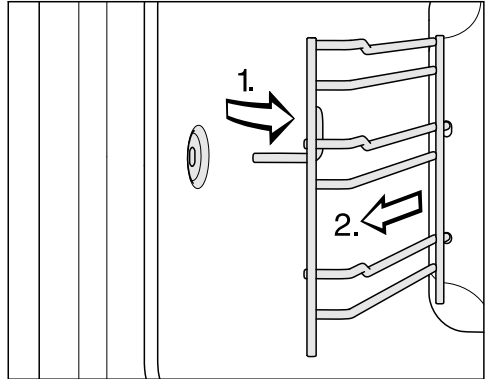

- Ištraukite padėklų laikiklius priekyje iš fiksatoriaus (1.) ir išimkite (2.).

Montuokite atvirkštine tvarka.

- Kruopščiai sustatykite visas dalis.

Valymas ir priežiūra

Viršutinio ir keptuvo kaitinimo elemento nulenkimas

Kad būtų patogiau išvalyti maisto ruošimo skyrių, galite nulenkti žemyn viršutinio kaitinimo / keptuvo kaitinimo elementą. Rekomenduojama maisto ruošimo skyriaus viršų reguliariai nuvalyti kempine arba indų plovimo kempinėle.

⚠ Pavojus nusideginti, prisilietus prie karštų paviršių!

Veikimo metu orkaitė įkaista. Galite nusideginti prisilietę prie karšto maisto ruošimo skyriaus sienelių, kaitinimo elementų arba priedų.

Prieš valydami kaitinimo elementą, maisto ruošimo skyrių, padėklų laikiklius ir priedus, palaukite, kol jie atvės.

Krentantys tvirtinimo varžtai gali pažeisti emaliuotą maisto ruošimo skyriaus paviršių.

Ant orkaitės pagrindo patieskite, pavyzdžiui, indų šluostę.

- Išimkite padėklų laikiklius.

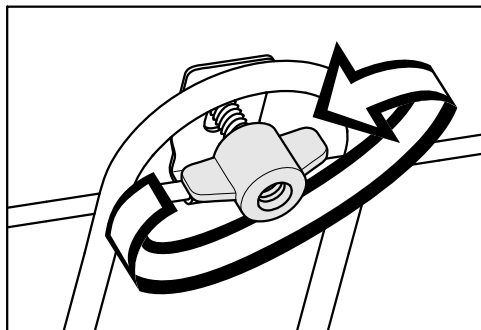

- Atlaisvinkite sparnuotąsias veržles.

Galite pažeisti viršutinio kaitinimo / keptuvo kaitinimo elementą.

Viršutinio ir keptuvo kaitinimo elemento jokia būdu nelenkite žemyn naudodami jėgą.

- Atsargiai nulenkite žemyn viršutinio keptuvo kaitinimo elementą.

Dabar galite nuvalyti maisto ruošimo skyriaus viršų.

- Valykite šiltu vandeniu, plovikliu ir švaria kempine arba švaria, drėgna mikropluošto šluoste.

Netinkamai uždėję vaizdo kameros dangtelį, galite ją sugadinti.





Niekada nenuimkite nuo vaizdo kameros dangtelio.

- Jeigu yra, nuvalykite nešvarumus nuo kameros dangtelio. Galite naudoti šiurkščiąją indų plovimo kempinėlės pusę.
- Baigę valyti, viršutinio kaitinimo / keptuvo kaitinimo elementą vėl pakelkite į viršų.
- Sudėkite ir prisukite veržles.
- Įstatykite padėklų laikiklius.

Daugumą prietaiso veikimo sutrikimų, galinčių atsirasti kasdienio naudojimo metu, galima pašalinti savarankiškai. Tai padės sutaupyti laiko ir pinigų, nes nereikės kreiptis į garantinio aptarnavimo skyrių.



Užėję į www.miele.com/service rasite informacijos apie savarankišką sutrikimų šalinimą.

Toliau pateiktos lentelės padės rasti prietaiso veikimo sutrikimo priežastį ir saugiai ją pašalinti.

Problema	Priežastis ir šalinimas
Ekranas yra tamsus.	<p>Pasirinkote nustatymą “Tageszeit” “Anzeige” “Aus”. Išjungus orkaitę, ekranas lieka užtamsintas.</p> <ul style="list-style-type: none"> ■ Įjungus orkaitę, rodomas pagrindinis meniu. Jeigu norite, kad paros laikas būtų rodomas visada, pasirinkite nustatymą “Tageszeit” “Anzeige” “Ein”. <p>Sutriko elektros srovės tiekimas.</p> <ul style="list-style-type: none"> ■ Patikrinkite, ar orkaitės kištukas įstatytas į maitinimo lizdą. ■ Patikrinkite, ar neišsijungė elektros instaliacijos saugiklis. Kreipkitės į elektros specialistą arba garantinio aptarnavimo skyrių.
Negirdite garsinio signalo.	<p>Garsiniai signalai išjungti arba per tyliai nustatyti.</p> <ul style="list-style-type: none"> ■ Su “Einstellungen” “Lautstärke” “Signaltöne”. įjungsite garsinius signalus arba padidinsite garso stiprumą.
Maisto ruošimo skyrius nekaista.	<p>Įjungtas parodomasis režimas. Ekrane galite pasirinkti meniu punktus ir jutiklinius mygtukus, tačiau neveikia maisto ruošimo skyriaus kaitinimas.</p> <ul style="list-style-type: none"> ■ Išjunkite parodomąjį režimą “Einstellungen” “Händler” “Messeschaltung” “Aus”.
Įjungus orkaitę, ekrane rodoma “Inbetriebnahmeesperre ”.	<p>Įjungtas paleidimo blokatorius .</p> <ul style="list-style-type: none"> ■ Paleidimo blokatorių galite išjungti vienam kepimo procesui, maž. 6 sekundes palietę simbolį . ■ Jeigu norite visam laikui išjungti paleidimo blokatorių, pasirinkite nustatymą “Sicherheit” “Inbetriebnahmeesperre ” “Aus”.

Ką daryti, jeigu ...

Problema	Priežastis ir šalinimas
Nereaguoja jutikliniai mygtukai arba artėjimo jutiklis.	Pasirinkote nustatymą “Display” “QuickTouch” “Aus”. Kai orkaitė yra išjungta, nereaguoja jutikliniai mygtukai arba artėjimo jutiklis. <ul style="list-style-type: none"> ■ Įjungus orkaitę, pradės reaguoti jutikliniai mygtukai ir artėjimo jutiklis. Jeigu norite, kad jutikliniai mygtukai ir artėjimo jutiklis reaguotų net kai orkaitė yra išjungta, naudokite nustatymą “Display” “QuickTouch” “Ein”.
	Artėjimo jutiklio nustatymai išjungti. <ul style="list-style-type: none"> ■ “Einstellungen” “Annäherungssensor” galite pakeisti artėjimo jutiklio nustatymus.
	Artėjimo jutiklis sugedo. <ul style="list-style-type: none"> ■ Kreipkitės į “Miele” garantinio aptarnavimo skyrių.
	Orkaitė neprijungta prie maitinimo tinklo. <ul style="list-style-type: none"> ■ Patikrinkite, ar orkaitės kištukas įstatytas į maitinimo lizdą. ■ Patikrinkite, ar neišsijungė elektros instaliacijos saugiklis. Kreipkitės į elektros specialistą arba garantinio aptarnavimo skyrių.
	Jeigu nereaguoja ekranas, prietaiso valdymo sistemoje yra triktis. <ul style="list-style-type: none"> ■ Lieskite įjungimo ir išjungimo mygtuką , kol ekranas išsijungs, o prietaisas iš naujo įsijungs.
“Netzausfall -Vorgang abgebrochen” rodoma ekrane.	Trumpam buvo sutrikęs elektros tiekimas. Dėl to nutrūko vykdomas kepimo procesas. <ul style="list-style-type: none"> ■ Išjunkite ir vėl įjunkite orkaitę. ■ Kepimo procesą pradėkite iš naujo.
Ekране rodoma 12:00.	Ilgiau nei 150 val. buvo sutrikęs elektros srovės tiekimas. <ul style="list-style-type: none"> ■ Iš naujo nustatykite paros laiką ir datą.
Ekране rodoma “Maximale Betriebsdauer erreicht”.	Orkaitė buvo naudojama neįprastai ilgą laiką. Suveikė apsauginis išsijungimas. <ul style="list-style-type: none"> ■ Patvirtinkite mygtuku “OK”. <p>Orkaitė vėl paruošta naudoti.</p>

Problema	Priežastis ir šalinimas
<p>Ekrane rodoma  “Fehler F32”.</p>	<p>Neveikia pirolizinio valymo durelių užraktas.</p> <ul style="list-style-type: none"> ■ Išjunkite ir vėl įjunkite orkaitę. Dar kartą įjunkite norimą pirolizinio valymo lygį. ■ Jeigu ir toliau rodomas klaidos kodas, kreipkitės į “Miele” garantinio aptarnavimo skyrių.
<p>Ekrane rodoma  “Fehler F33”.</p>	<p>Po pirolizinio valymo neatsirakina durelės.</p> <ul style="list-style-type: none"> ■ Išjunkite ir vėl įjunkite orkaitę. ■ Jeigu nepavyksta atidaryti durelių, kreipkitės į “Miele” garantinio aptarnavimo skyrių.
<p>Ekrane rodoma “Fehler” ir nežinomas klaidos kodas.</p>	<p>Gedimas, kurio negalite pašalinti patys.</p> <ul style="list-style-type: none"> ■ Kreipkitės į “Miele” garantinio aptarnavimo skyrių.
<p>Ekrane rodoma “Empfang zum Speisethermometer gestört, Position im Garraum ändern”.</p>	<p>Prietaisas neatpažįsta patiekalų termometro.</p> <ul style="list-style-type: none"> ■ Pabandykite įsmeigti patiekalų termometrą kitoje patiekalo vietoje. <p>Jeigu patiekalų termometras ir toliau neatpažįstamas, vadinasi, jis sugedo. Naują patiekalų termometrą galite įsigyti specializuotoje prekybos vietoje arba “Miele” garantinio aptarnavimo skyriuje.</p>
<p>Pasirinkus kalkių šalinimo programą, ekrane rodoma “Funktion zur Zeit nicht verfügbar”</p>	<p>Sugedo išgarinimo sistema.</p> <ul style="list-style-type: none"> ■ Kreipkitės į “Miele” garantinio aptarnavimo skyrių.
<p>Pasirinkus automatinę kepimo programą, ekrane rodoma “Feuchtesteuerung defekt -Die Automatikprogramme laufen ohne Klimagaren ab”.</p>	<p>Pažeista išgarinimo sistema.</p> <ul style="list-style-type: none"> ■ Kreipkitės į “Miele” garantinio aptarnavimo skyrių. Automatinę programą galite paleisti ir be drėgmės palaikymo funkcijos.
<p>Kepimo procese su drėgmės palaikymo funkcija nesiurbiamas vanduo.</p>	<p>Įjungtas parodomasis režimas. Ekrane galima pasirinkti meniu punktus ir jutiklinius mygtukus, tačiau neveikia vandens išgarinimo siurblys.</p> <ul style="list-style-type: none"> ■ Išjunkite parodomąjį režimą “Einstellungen” “Händler” “Messeschaltung” “Aus”. <p>Sugedo išgarinimo sistemos siurblys.</p> <ul style="list-style-type: none"> ■ Kreipkitės į “Miele” garantinio aptarnavimo skyrių.

Ką daryti, jeigu ...

Problema	Priežastis ir šalinimas
Pasibaigus kepimo procesui, toliau girdisi veikimo garsas.	Pasibaigus kepimo procesui, toliau veikia aušinimo ventiliatorius (žr. skyriaus “Nustatymai” poskyrį “Papildomas ventiliatoriaus veikimas”).
Orkaitė išsijungė automatiškai.	Jeigu nevykdomas kepimo procesas arba nenaudojamos jokios kitos funkcijos, taupydama energiją, orkaitė automatiškai išsijungia. <ul style="list-style-type: none"> ■ Vėl įjunkite orkaitę.
Pyragas arba sausainiai neiškepė per kepimo lentelėje nurodytą laiką.	Pasirinkta temperatūra neatitinka nurodytos recepte. <ul style="list-style-type: none"> ■ Pasirinkite recepte nurodytą temperatūrą. Sudedamųjų dalių kiekiai neatitinka nurodytų recepte. <ul style="list-style-type: none"> ■ Patikrinkite, ar nepakeitėte recepto. Įpylus daugiau skysčio arba įdėjus kiaušinių, tešla bus drėgnesnė ir jai reikia ilgesnės kepimo trukmės.
Pyragas arba sausainiai nevienodai apskrunda.	Pasirinkote neteisingą temperatūrą arba ne tą kepimo lygį. <ul style="list-style-type: none"> ■ Kepiniai gali nevienodai apskrusti. Jeigu skirtumas labai didelis, patikrinkite, ar pasirinkote teisingą temperatūrą ir kepimo lygį. Kepimo formos medžiaga arba spalva netinka naudojamam veikimo režimui. <ul style="list-style-type: none"> ■ Veikimo režime “Ober-/Unterhitze”  nerekomenduojama naudoti šviesių arba blizgių kepimo formų. Naudokite matines, tamsias kepimo formas.
Pasibaigus piroliziniam valymui, maisto ruošimo skyriuje liko nešvarumų.	Pirolizinio valymo metu nešvarumai sudeginami, o maisto ruošimo skyriuje lieka tik pelenai. <ul style="list-style-type: none"> ■ Nešvarumus valykite šiltu vandeniu, plovikliu ir švaria kempinėle arba švaria, drėgna mikropluošto šluoste. Jeigu maisto ruošimo skyriuje lieka stambesnių nešvarumų, dar kartą įjunkite pirolizinį valymą, šį kartą pasirinkite ilgesnę trukmę.

Problema	Priežastis ir šalinimas
Įdedant arba išimant priedus, girdisi tam tikras garsas.	<p>Padėklų laikiklių paviršius yra atsparus piroliziniam valymui, todėl įdedant arba išimant priedus, gali kilti trintis.</p> <ul style="list-style-type: none"> ■ Norėdami sumažinti trintį, ant virtuvės šluostės užlašinkite porą lašelių karščiui atsparaus maistinio aliejaus ir patepkite juo padėklų laikiklius. Darykite tai po kiekvieno pirolizinio valymo.
Netrukus išsijungia maisto ruošimo skyriaus apšvietimas.	<p>Pasirinkote nustatymą “Beleuchtung” “„Ein“ für 15 Sekunden”.</p> <ul style="list-style-type: none"> ■ Jeigu norite, kad viso kepimo proceso metu būtų įjungtas maisto ruošimo skyriaus apšvietimas, pasirinkite nustatymą “Beleuchtung” “Ein”.
Maisto ruošimo skyriaus apšvietimas išsijungia arba neįsijungia.	<p>Pasirinkote nustatymą “Beleuchtung” “Aus”.</p> <ul style="list-style-type: none"> ■ Palieskite jutiklinį mygtuką  ir 15 sekundžių įjunkite maisto ruošimo skyriaus apšvietimą. ■ Galite pasirinkti nustatymą “Beleuchtung” “Ein” arba “„Ein“ für 15 Sekunden”. <p>Sugedo maisto ruošimo skyriaus apšvietimo sistema.</p> <ul style="list-style-type: none"> ■ Kreipkitės į “Miele” garantinio aptarnavimo skyrių.

Garantinio aptarnavimo skyrius

Užėję į www.miele.com/service rasite informacijos apie savarankišką sutrikimų šalinimą, taip pat apie atsargines “Miele” dalis.

Sutrikus prietaiso veikimui, susisiekite

Jeigu sutrikimų nepavyksta pašalinti savarankiškai, informuokite jums prietaisą pardavusį pardavėją arba kreipkitės į “Miele” garantinio aptarnavimo skyrių.

Su “Miele” garantinio aptarnavimo skyriumi galima susisiekti adresu www.miele.lt/service.

“Miele” garantinio aptarnavimo skyriaus kontaktinė informacija nurodyta šios naudojimo instrukcijos pabaigoje.

Garantinio aptarnavimo skyriui turėsite nurodyti modelio pavadinimą ir gamyklinį numerį (Gam. / SN / Nr.). Visi šie duomenys nurodyti specifikacijų lentelėje.

Daugiau informacijos rasite specifikacijų lentelėje, kurią rasite ant priekinio rėmo, atidarę prietaiso dureles.

Garantija

Garantinis laikotarpis yra 2 metai.

Daugiau informacijos nurodyta pridėtoje garantinio aptarnavimo sąlygose.

Montavimo matmenys

Matmenys nurodyti milimetrais.

Montavimas į ūkinę spintą arba po stalviršiu

Jeigu prietaisą ketinate montuoti po kaitlente, atsižvelkite į kaitlentės montavimo nurodymus ir montavimo aukštį.

Išlyginamoji juostelė HAL 90 reikalinga tik montuojant po stalviršiu; ją galima įsigyti papildomai.

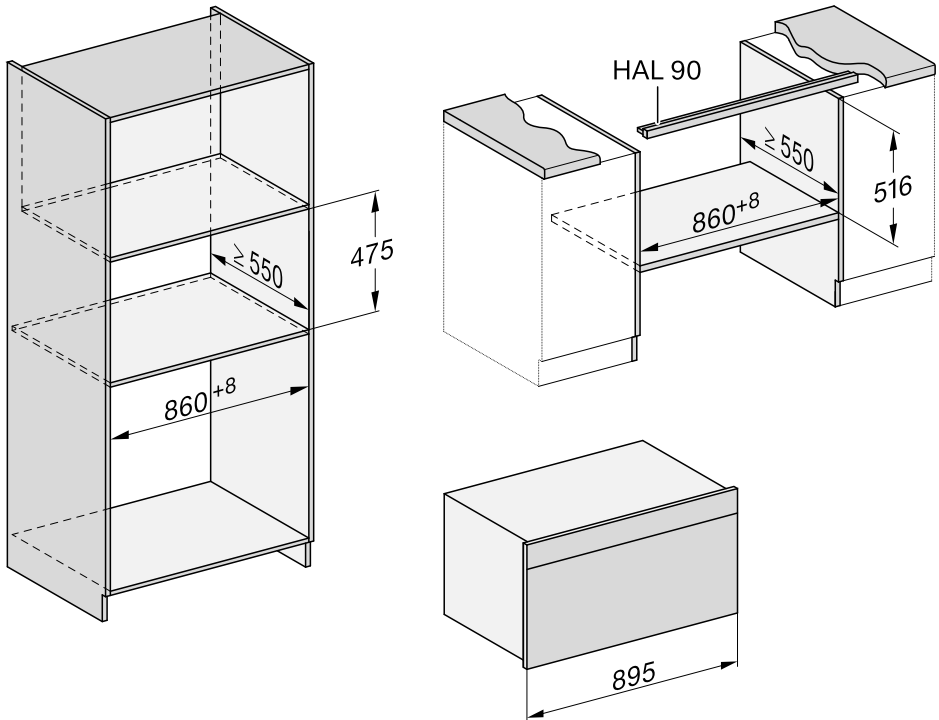

Įrengimas

Vaizdas iš šono montuojant ūkinėje spintoje

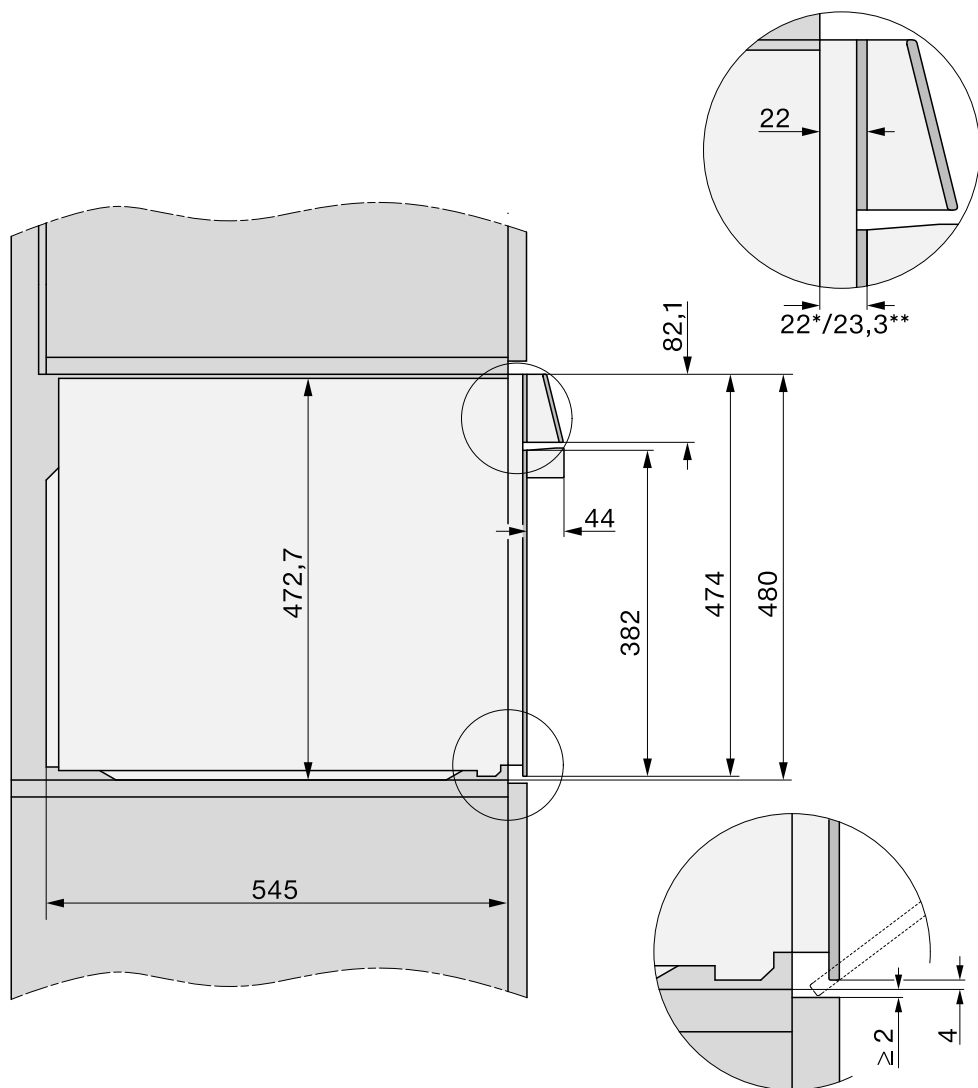

Vaizdas iš šono montuojant po stalviršiu

Išlyginamąją juostelę HAL 90 galima įsigyti kaip papildomą priedą.

- Išlyginamąją juostelę HAL 90 pritvirtinkite spintelės išpjovoje po stalviršiu.

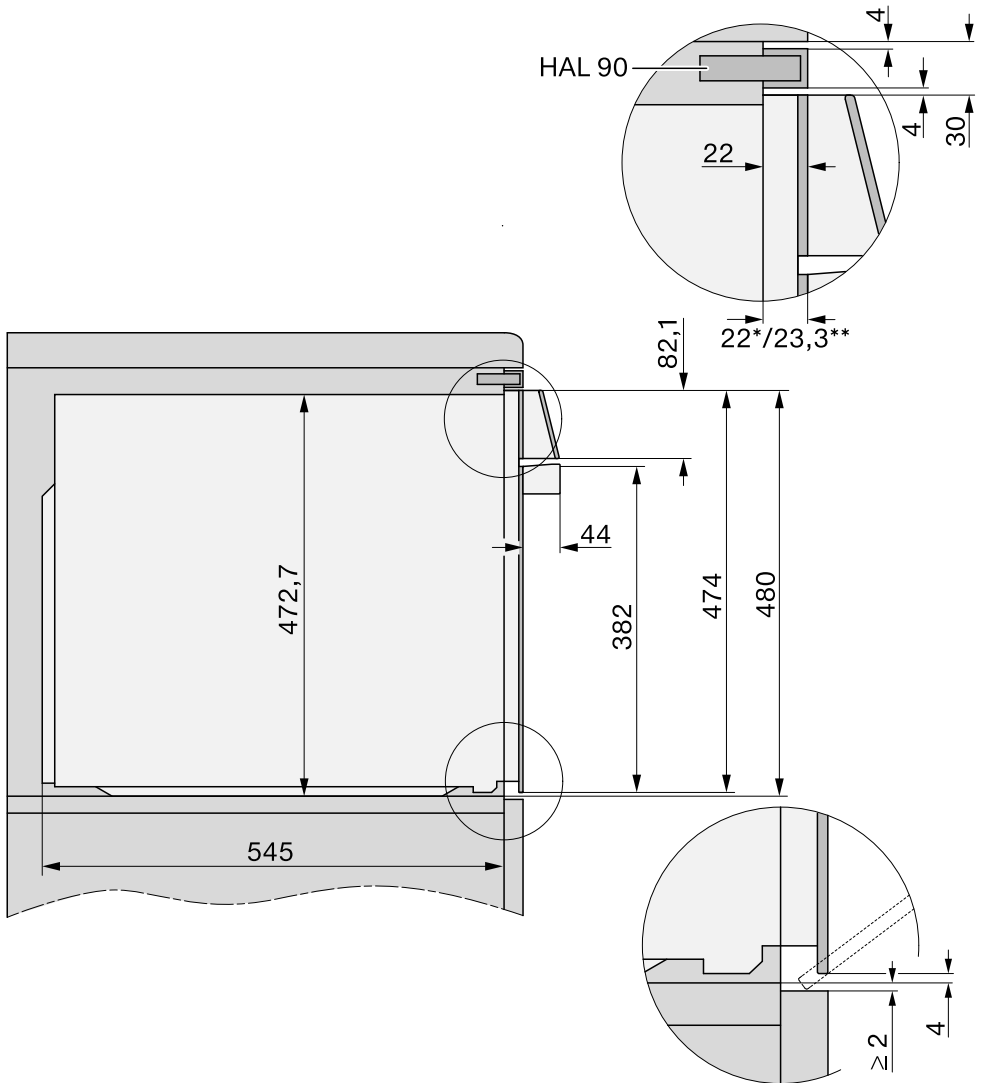

Įrengimas

Jungtys ir vėdinimas

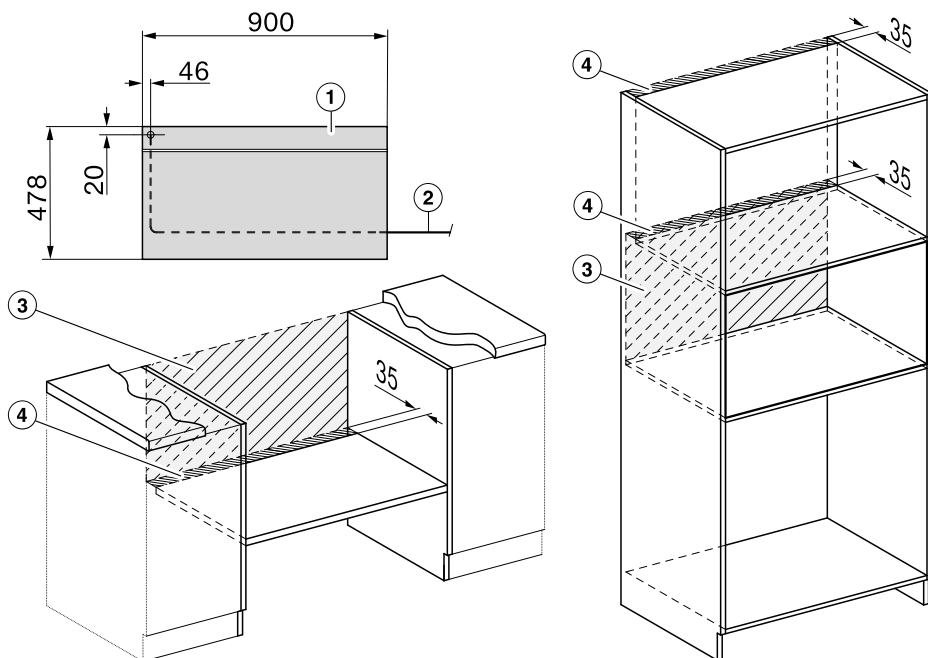

- ① Vaizdas iš priekio
- ② Jungimo į tinklą linija, ilgis – 2000 mm
- ③ Šioje srityje nėra jungties
- ④ Vėdinimo išpjova min. 150 cm²

Orkaitės įmontavimas

Kad būtų užtikrintas saugus veikimas, naudokite tik įmontuotą orkaitę.

Pasirūpinkite tinkamu aušinimo oro padavimu į prietaisą. Be to, aušinimui skirtas oras neturėtų pernelyg sušilti nuo kitų šilumos šaltinių (pvz., kietojo kuro krosnies).

Montuodami prietaisą:

Įsitikinkite, kad pagrindas, ant kurio statysite orkaitę, nesiliečia prie sienos.

Ant įmontavimo spintos šoninių sienelių netvirtinkite jokių šilumos izoliacinių juostelių.

- Prijunkite orkaitę prie elektros tinklo.

Nelaikykite orkaitės už rankenos, galite pažeisti dureles.

Neškite prietaisą, suėmę už korpuso šonuose esančių rankenėlių.

Prieš montuojant prietaisą, rekomenduojama išimti jo dureles bei priedus (žr. skyriaus “Valymas ir priežiūra” poskyrį “Durelių išėmimas”). Orkaitė bus lengvesnė, jeigu ją į įmontavimo spintą įstumsite. Stenkitės nekelti suėmę už durelių rankenos.

- Nuimkite šonines nešimo rankenėles.
- Įstatykite orkaitę į montavimo spintą ir išlygiuokite.
- Jeigu prieš tai neišėmėte durelių, jas atidarykite.

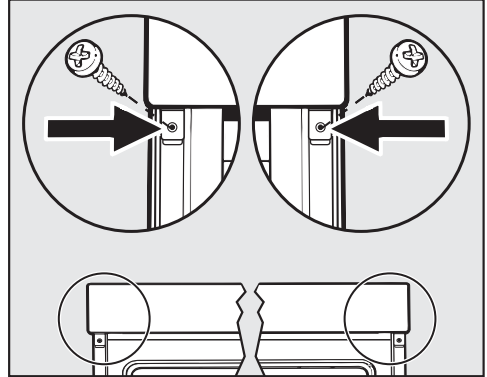

- Komplekte esančiais varžtais pritvirtinkite orkaitę prie spintos šoninių sienelių.
- Vėl atgal įstatykite dureles (žr. skyrių “Valymas ir priežiūra”, poskyrį “Durelių montavimas”).

Elektros jungtis



Pavojus susižeisti!

Dėl netinkamai atliktų montavimo, techninės priežiūros arba remonto darbų naudotojui gali kilti pavojų, už kuriuos “Miele” neatsako.

Prietaisą prijungti prie elektros tinklo gali tik kvalifikuotas elektrikas, kuris yra susipažinęs su šalyje galiojančiomis ir papildomomis vietos elektros tiekimo įmonių taisyklėmis ir jų laikosi.

Jungti galima tik prie pagal VDE 0100 įrengtos elektros sistemos.

Rekomenduojama **jungimui naudoti kištukinį lizdą** (pagal VDE 0701), taip palengvinsite technikui darbą jeigu reikėtų atjungti prietaisą.

Jei naudotojas negali pasiekti maitinimo lizdo arba yra numatyta **fiksuotoji jungtis**, kiekvienas elektros instaliacijos polių turi turėti skiriamąjį įtaisą.

Skiriamuoju įtaisu laikomi jungikliai, kurių kontaktų tarpelis yra bent 3 mm. Jiems priskiriami jungtuvai, saugikliai ir kontaktoriai (EN 60335).

Jungimui reikalingus duomenis rasite specifikacijų lentelėje maisto ruošimos skyriaus priekinėje pusėje. Duomenys turi sutapti su Jūsų tinklo duomenimis.

Jeigu turite klausimų ir ketinate kreiptis į “Miele”, visada nurodykite:

- Modelio pavadinimą.
- Gamyklinį numerį.
- Jungimo duomenis (tinklo įtampa / dažnis / maks. jungties galia).

Atliekant jungties pakeitimus arba keičiant maitinimo laidą, būtina naudoti tinkamo skerspjūvio H 05 VV-F maitinimo laidą, kurį galima įsigyti iš gamintojo arba garantinio aptarnavimo skyriuje.

Galimas epizodinis arba nepertraukiamas eksploatavimas naudojant autonominę arba tinklo sinchroninę elektros tiekimo sistemą (pavyzdžiui, autonomniais elektros tinklais, rezervinėmis sistemomis). Eksploatavimo sąlyga – elektros tiekimo sistema turi atitikti EN 50160 arba panašių standartų nustatytąsias vertes.

Namų elektros instaliacijos sistemoje ir šiame “Miele” produkte numatytų saugos priemonių funkcijos ir veikimo principas turi būti užtikrinami veikiant autonominiu ir ne tinklo sinchroniniu režimu arba pakeisti lygiavertėmis įrengimo priemonėmis. Kaip, pavyzdžiui, aprašyta naujausiose VDE-AR-E 2510-2 taikymo taisyklėse.

Orkaitė

Orkaitė pristatoma su maždaug 2,0 m ilgio jungimo laidu, kurį būtina prijungti pagal pateiktą schemą.

Didžiausia prijungimo apkrova nurodyta specifikacijų lentelėje.

Prijungimo schema: 3N AC 230 V

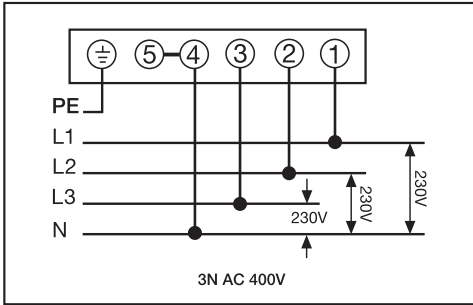

Prijungimo schema: AC 230 V

Šią orkaitę galima jungti prie maitinimo tinklo, kurio pilnutinė sistemos varža $Z_{maks.}$ perėjimo taške (namo įvado) neviršija 0,42 omo.

Vartotojas turi užtikrinti, kad orkaitė būtų jungiama prie maitinimo tinklo, kuris atitinka šiuos reikalavimus. Jei reikia, informacijos apie sistemos pilnutinę varžą suteiks elektros energiją tiekianti įmonė.

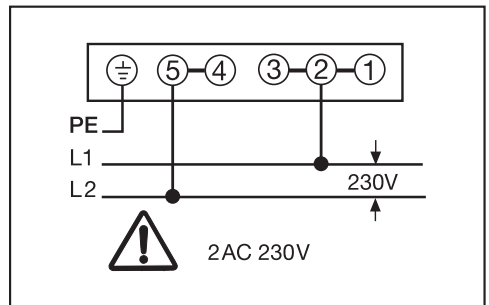
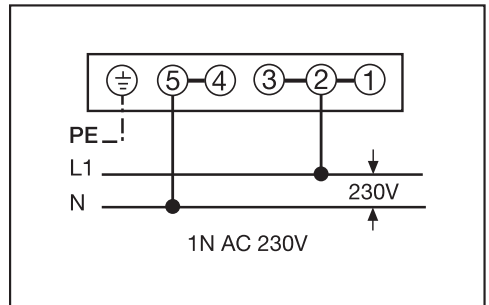

Kepimo lentelės

Sviestinė tešla

Pyragai / kepiniai (priedai)		[°C]		³ ₁	[min]	CF
Keksai (1 padėklas)		150–160	–	2	25–35	–
Keksai (2 padėklai)		150–160	–	1+3	30–40 ²	–
Maži pyragaičiai (1 padėklas) *		140	–	1	30–40	–
		160 ¹	–	2	20–30	–
Maži pyragaičiai (2 padėklai) *		150	–	1+3	30–40	–
Smėlio pyragas (stačiakampė kepimo forma, 30 cm)		150–160	–	2	65–75	–
		155–165 ¹	–	1	65–75	✓
Marmurinis ir (arba) riešutinis keksas (stačiakampė kepimo forma, 30 cm)		150–160	–	1	55–65	–
		160–170	–	1	60–70	–
Marmurinis ir (arba) riešutinis keksas (žiedo formos / “boba” kepimo forma Ø 26 cm)		150–160	✓	1	50–60	–
		150–160	–	1	55–65	–
Vaisinis pyragas (padėklas)		150–160	–	1	45–55	–
		160–170	–	1	50–60	–
Vaisinis pyragas (išardoma forma, Ø 26 cm)		150–160	✓	2	55–65	–
		170–180 ¹	–	1	50–60	–
Torto pagrindas (biskvito forma, Ø 28 cm)		150–160	–	2	25–35	–
		170–180 ¹	✓	1	15–25	–

Veikimo režimas, Temperatūra, “Booster” lygis, ³₁ Kepimo lygis, Kepimo trukmė, CF traškumo funkcija, Papildomas karštasis oras, Viršutinis / apatinis kaitinimo elementas, ✓ jį., – išj.

* Nustatymai galioja ir nuostatoms pagal EN 60350-1.

1 Pirmiausia įkaitinkite maisto ruošimo skyrių, tada įdėkite kepamą produktą.

2 Padėklus išimkite skirtingu laiku, kai kepamas patiekalas jau pakankamai apskrudęs, dar nesibaigus nustatytai kepimo trukmei.

Minkoma tešla

Pyragai / kepiniai (priedai)		[°C]		³	[min]	CF
Sausainiai (1 padėklas)		140–150	–	1	20–30	–
		150–160	–	2	25–35	–
Sausainiai (2 padėklai)		140–150	–	1+3	25–35 ²	–
Trapios tešlos kepiniai (1 padėklas) *		140	–	1	35–45	–
		160 ¹	–	2	20–30	–
Trapios tešlos kepiniai (2 padėklai) *		140	–	1+3	40–50 ²	–
Torto pagrindas (biskvito forma, Ø 28 cm)		150–160	✓	2	35–45	–
		170–180 ¹	✓	2	20–30	–
Sūrio pyragas (išardoma forma, Ø 26 cm)		170–180	–	1	85–95	–
		150–160	–	1	70–80	–
Obuolių pyragas (išardoma forma, Ø 20 cm) *		160	–	1	90–100	–
		180 ¹	–	1	75–90	–
Obuolių pyragas, uždaras (išardoma forma, Ø 26 cm)		180–190 ¹	–	1	50–60	✓
		160–170	–	1	50–60	–
Vaisinis pyragas su baltymų kremu (išardoma forma, Ø 26 cm)		170–180	–	1	50–60	–
		150–160	–	1	50–60	–
Vaisinis pyragas su baltymų kremu (padėklas)		170–180	–	2	60–70	–
		150–160	–	1	70–80	–
Apkepas, saldus (padėklas)		210–220 ¹	–	1	40–50	✓
		190–200	–	1	35–45	✓

Veikimo režimas, Temperatūra, “Booster” lygis, ³ Kepimo lygis, Kepimo trukmė, CF traškumo funkcija, Papildomas karštasis oras, ECO ir papildomas karštasis oras, Viršutinis / apatinis kaitinimo elementas, Intensyvusis kepimas, ✓ j., – išj.

* Nustatymai galioja ir nuostatoms pagal EN 60350-1.

1 Pirmiausia įkaitinkite maisto ruošimo skyrių, tada įdėkite kepamą produktą.

2 Padėklus išimkite skirtingu laiku, kai kepamas patiekalas jau pakankamai apskrūdęs, dar nesibaigus nustatytai kepimo trukmei.

Kepimo lentelės

Mielinė tešla

Pyragai / kepiniai (priedai)		[°C]		³	[min]	CF
Boba ("Bobos" kepimo forma, Ø 24 cm)		160–170	✓	1	45–55	–
		160–170	✓	1	50–60	–
Vokiškas štolenas		150–160	–	1	50–60	–
		160–170	✓	1	45–55	–
Trupininis pyragas su / be vaisių (padėklas)		160–170	–	1	50–60	✓
		165–175	–	2	50–60	✓
Vaisinis pyragas (padėklas)		160–170	–	2	40–50	✓
		170–180	–	2	40–50	✓
Pyragaičiai su obuoliais / bandelės su razinomis (1 padėklas)		160–170	✓	1	25–35	–
Pyragaičiai su obuoliais / bandelės su razinomis (2 padėklai)		160–170	✓	1+3	30–40 ³	–
Baltasis pyragas (keptas kepimo padėkle)		200–210	✓	1	30–40 ⁴	–
		190–200	✓	1	30–40	–
Baltasis pyragas (stačiakampė kepimo forma, 30 cm)		180–190	✓	1	45–55	–
		190–200 ¹	✓	1	55–65 ⁴	✓ ⁵
Viso grūdo duona (stačiakampė kepimo forma, 30 cm)		180–190	✓	1	55–65	–
		200–210 ¹	✓	1	55–65 ⁴	✓ ⁵
Mielinės tešlos kildinimas		30–35	–	– ²	–	–

Veikimo režimas, Temperatūra, "Booster" lygis, ³ Kepimo lygis, Kepimo trukmė, CF traškumo funkcija, Papildomas karštasis oras, Drėgnasis kepimas ir papildomas karštasis oras, Drėgnasis kepimas ir viršutinis/apatinis kaitinimo elementas, Viršutinis / apatinis kaitinimo elementas, ✓ jį, – išj.

- 1 Pirmiausia įkaitinkite maisto ruošimo skyrių, tada įdėkite kepamą produktą.
- 2 Uždėkite groteles ant orkaitės pagrindo ir pastatykite ant jų kepimo indą. Atsižvelgiant į kepimo indo dydį, galite išimti padėklų laikiklius.
- 3 Padėklus išimkite skirtingu laiku, kai kepamas patiekalas jau pakankamai apskrudęs, dar nesibaigus nustatytai kepimo trukmei.
- 4 Kepimo pradžioje du kartus paleiskite garus.
- 5 Praėjus 15 minučių nuo kepimo pradžios, įjunkite traškumo funkciją.

Varškės ir aliejaus tešla

Pyragai / kepiniai		[°C]		³ ₁	[min]	CF
Vaisinis pyragas (padėklas)		160–170	–	2	40–50	–
		170–180	–	2	40–50	–
Pyragaičiai su obuoliais / bandelės su razinomis (1 padėklas)		160–170	✓	2	25–35	✓
Pyragaičiai su obuoliais / bandelės su razinomis (2 padėklai)		150–160	✓	1+3	25–35 ¹	✓

Veikimo režimas, Temperatūra, “Booster” lygis, ³₁ Kepimo lygis, Kepimo trukmė, CF traškumo funkcija, Papildomas karštasis oras, Viršutinis / apatinis kaitinimo elementas, ✓ ji., – išj.

¹ Padėklus išimkite skirtingu laiku, kai kepamas patiekalas jau pakankamai apskrūdęs, dar nesibaigus nustatytai kepimo trukmei.

Biskvitinė tešla

Pyragai / kepiniai		[°C]		³ ₁	[min]	CF
Torto pagrindas (iš 2 kiaušinių, išardoma forma, Ø 26 cm)		160–170 ¹	–	1	15–25	–
Torto pagrindas (iš 4–6 kiaušinių, išardoma forma, Ø 26 cm)		160–170 ¹	–	1	35–45	–
Trupintas biskvitas (išardoma forma, Ø 26 cm) *		170 ¹	–	1	25–35	–
		150–180 ¹	–	1	20–45	–
Biskvitinis plokštainis (padėklas)		180–190 ¹	✓	1	15–25	–













Veikimo režimas, Temperatūra, “Booster” lygis, ³₁ Kepimo lygis, Kepimo trukmė, CF traškumo funkcija, Papildomas karštasis oras, Viršutinis / apatinis kaitinimo elementas, ✓ ji., – išj.







* Nustatymai galioja ir nuostatomis pagal EN 60350-1.

¹ Pirmiausia įkaitinkite maisto ruošimo skyrių, tada įdėkite kepamą produktą.

Kepimo lentelės

Plikyta tešla, sluoksniuota tešla, kepiniai iš kiaušinių baltymų

Pyragai / kepiniai		 [°C]		 ³	 [min]	CF
Plikyti pyragaičiai su kremu (1 padėklas)		170–180	–	1	30–40	–
		160–170	–	1	40–50 ¹	✓ ²
Sluoksniuotos tešlos pyragėliai (1 padėklas)		170–180	–	2	20–30	–
Sluoksniuotos tešlos pyragėliai (2 padėklai)		170–180	–	1+3	20–30 ³	–
Migdoliniai pyragaičiai (1 padėklas)		120–130	–	2	25–50	–
Migdoliniai pyragaičiai (2 padėklai)		120–130	–	1+3	25–50 ³	–
Orinukai/bezė (1 padėklas, 6 vnt. po Ø 6 cm)		90–100	–	2	120–150	✓
Orinukai/bezė (2 padėklai, 6 vnt. po Ø 6 cm)		90–100	–	1+3	150–180	✓

 Veikimo režimas,  Temperatūra,  “Booster” lygis, ³ Kepimo lygis,  Kepimo trukmė, CF traškumo funkcija,  Papildomas karštasis oras,  Viršutinis / apatinis kaitinimo elementas, ✓ jį., – išj.

* Nustatymai galioja ir nuostatoms pagal EN 60350-1.

1 Praėjus 8 min. nuo kepimo pradžios, vieną kartą paleiskite garus.

2 Praėjus 15 minučių nuo kepimo pradžios, įjunkite traškumo funkciją.

3 Padėklus išimkite skirtingu laiku, kai kepamas patiekalas jau pakankamai apskrudęs, dar nesibaigus nustatytai kepimo trukmei.

Pikantiški patiekalai

Kepamas patiekalas (priedai)		[°C]		³	[min]	CF
Apkepas, pikantiškas (padėklas)		220–230 ³	✓	1	30–40	✓
		180–190	–	1	40–50	✓
Svogūnų pyragas (padėklas)		180–190 ³	✓	2	25–35	–
		170–180	–	2	30–40	✓
Pica, mielinės tešlos (padėklas)		170–180	✓	2	30–40	✓
		210–220 ³	–	2	25–35	✓
Pica, varškės ir aliejaus tešlos (padėklas)		170–180	✓	2	25–35	✓
		190–200 ³	✓	2	30–40	✓
Šaldyta pica, pusgaminis (grotelės)		200–210	–	2	20–25	–
Skrebutis * (grotelės)		300 ⁴	–	2	3–5	–
Apkepti / skrudinti patiekalai (pvz., skrebutis) ¹	²	275 ⁴	–	2	3–6	–
Keptuve keptos daržovės ¹	²	275 ⁴	–	3	5–10 ⁵	✓
		250 ⁴	–	2	5–10 ⁵	✓
Ratatulis (prancūziškas troškiny), universalusis padėklas		180–190	–	2	55–65	–

Veikimo režimas, Temperatūra, “Booster” lygis, ³ Kepimo lygis, Kepimo trukmė, CF traškumo funkcija, Papildomas karštasis oras, ECO ir papildomas karštasis oras, Viršutinis / apatinis kaitinimo elementas, Intensyvusis kepimas, Didysis keptuvas, Keptuvas su ventiliatoriumi, ✓ įj., – išj.

* Nustatymai galioja ir nuostatoms pagal EN 60350-1.

¹ Naudokite groteles ir universalųjį padėklą.

² Atsižvelgiant į kepatų patiekalų kiekį, galite naudoti Mažojo keptuvo režimą.



















³ Pirmiausia įkaitinkite maisto ruošimo skyrių, tada įdėkite kepatų produktą.











⁴ 5 minutes kaitinkite maisto ruošimo skyrių, tada įdėkite kepatų patiekalą.

⁵ Praėjus pusei kepimo laiko, patiekalą apverskite.

Kepimo lentelės

Jautiena

Kepamas patiekalas (priedai)		 Temperatūra [°C]	 “Booster” lygis	 ³ Kepimo lygis	 Kepimo trukmė [min]	 Šerdis temperatūra [°C]
Troškintas jautienos kepsnys, apie 1 kg (keptuvas su dangčiu)	 ²	150–160 ³	✓	1	120–130 ⁵	–
	 ²	170–180 ³	✓	1	120–130 ⁵	–
	 ²	170–180	–	1	160–180 ⁶	–
Jautienos išpjova, apie 1 kg (universalusis padėklas)	 ²	180–190 ³	✓	1	25–60	45–75
Jautienos išpjova, “angliška”, apie 1 kg ¹⁾	 ²	80–85	–	1	70–80	45–48
Jautienos išpjova, “vidutiniškai iškeptas”, apie 1 kg ¹⁾	 ²	90–95	–	1	80–90	54–57
Jautienos išpjova, “gerai iškeptas”, apie 1 kg ¹⁾	 ²	95–100	–	1	110–130	63–66
Jautienos pjausnys, apie 1 kg (universalusis padėklas)	 ²	180–190 ³	✓	1	35–65	45–75
Jautienos pjausnys “angliška”, apie 1 kg ¹⁾	 ²	80–85	–	1	80–90	45–48
Jautienos pjausnys “vidutiniškai iškeptas”, apie 1 kg ¹⁾	 ²	90–95	–	1	110–120	54–57
Jautienos pjausnys “gerai iškeptas”, apie 1 kg ¹⁾	 ²	95–100	–	1	130–140	63–66
Mėsainis, maltinukai ^{*,1)}	 ³	300 ⁴	–	2	15–25 ⁷	–

 Veikimo režimas,  Temperatūra,  “Booster” lygis, ³ Kepimo lygis,  Kepimo trukmė,  Šerdis temperatūra,  Automatinio kepimo programa,  Viršutinis / apatinis kaitinimo elementas,  ECO ir papildomas karštasis oras,  Specialaus naudojimo funkcija, Kepimas žemoje temperatūroje,  Didysis keptuvas, ✓ Ij., – išj.

* Nustatymai galioja ir nuostatoms pagal EN 60350-1.

1 Naudokite grotelės ir universalųjį padėklą.

2 Prieš tai mėsą apkepinkite keptuvėje.

3 Pirmiausia įkaitinkite maisto ruošimo skyrių, tada įdėkite kepamą produktą.

4 5 minutes kaitinkite maisto ruošimo skyrių, tada įdėkite kepamą patiekalą.

5 Iš pradžių kepkite uždengę dangčiu. Praėjus 90 minučių, nuimkite dangtį ir įpilkite apie 0,5 l skysčio.

6 Iš pradžių kepkite uždengę dangčiu. Praėjus 100 minučių, nuimkite dangtį ir įpilkite apie 0,5 l skysčio.

7 Praėjus pusei kepimo laiko, patiekalą apverskite.

Veršiena

Kepamas patiekalas (priedai)		 [°C]		³	 [min]	 [°C]
Troškintas veršienos kepsnys, apie 1,5 kg (keptuvas su dangčiu)	²	160–170 ³	✓	1	120–130 ⁴	–
	²	170–180 ³	✓	1	120–130 ⁴	–
Jautienos pjausnys, apie 1 kg (universalusis padėklas)	²	160–170 ³	✓	1	30–60	45–75
Veršienos filė “rose”, apie 1 kg ¹⁾	²	80–85	–	1	50–60	45–48
Veršienos filė “vidutiniškai iškepta”, apie 1 kg ¹⁾	²	90–95	–	1	80–90	54–57
Veršienos filė “gerai iškepta”, apie 1 kg ¹⁾	²	95–100	–	1	90–100	63–66
Veršienos nugarinė “rose”, apie 1 kg ¹⁾	²	80–85	–	1	80–90	45–48
Veršienos nugarinė “vidutiniškai iš- kepta”, apie 1 kg ¹⁾	²	90–95	–	1	100–130	54–57
Veršienos nugarinė “gerai iškepta”, apie 1 kg ¹⁾	²	95–100	–	1	130–140	63–66

Veikimo režimas, Temperatūra, “Booster” režimas, ³ Kepimo lygis, Kepimo trukmė, Šerdis temperatūra, Automatinė kepimo programa, Viršutinis / apatinis kaitinimo elementas, Specialaus naudojimo funkcija Kepimas žemoje temperatūroje, ✓ jį, – išj.

1 Naudokite groteles ir universalųjį padėklą.



















2 Prieš tai mėsą apkepinkite keptuvėje.













3 Pirmiausia įkaitinkite maisto ruošimo skyrių, tada įdėkite kepamą produktą.

4 Iš pradžių kepkite uždengę dangčiu. Praėjus 90 minučių, nuimkite dangtį ir įpilkite apie 0,5 l skysčio.

Kepimo lentelės













Kiauliena









Kepamas patiekalas (priedai)		 Temperatūra [°C]	 “Booster” režimas	 ³	 Kepimo laikas [min]	 Šerdis [°C]
Kiaulienos kepsnys / sprandinės kepsnys, apie 1 kg (keptuvas su dangčiu)		160–170	✓	1	130–140 ⁵	80–90
		180–190	✓	1	140–150 ⁵	80–90
Kiaulienos kepsnys su odele, apie 2 kg (keptuvas)		180–190	✓	1	140–150 ^{6,7,8}	80–90
		190–200	✓	1	130–150 ^{7,8}	80–90
Kiaulienos filė, apie 350 g ¹⁾		90–100	–	1	70–90	60–69
Kumpio kepsnys, apie 1,5 kg (keptuvas su dangčiu)		160–170	–	1	130–160 ⁹	80–90
Kaselio kepsnys, apie 1 kg (universalusis padėklas)		150–160	✓	1	50–60 ⁶	63–68
Kaselio kepsnys, apie 1 kg ¹⁾		95–105	–	1	140–160	63–66
Maltos mėsos kepsnys, apie 1 kg (universalusis padėklas)		170–180	✓	1	60–70 ⁷	80–85
		190–200	✓	1	70–80 ⁷	80–85
Pusryčių šoninė ¹⁾		275 ⁴	–	3	3–5	–
Kepimo dešra ¹⁾		275 ⁴	–	2	8–15 ¹⁰	–

 Veikimo režimas,  Temperatūra,  “Booster” režimas, ³ Kepimo lygis,  Kepimo trukmė,  Šerdis temperatūra,  Automatinio kepimo programa,  Viršutinis / apatinis kaitinimo elementas,  ECO ir karštasis oras,  Drėgnasis kepimas + Papildomas karštasis oras,  Specialaus naudojimo funkcija Kepimas žemoje temperatūroje, ³ Dvi keptuvos, ✓ jį, – išj.

- Naudokite groteles ir universalųjį padėklą.
- Prieš tai mėsą apkepinkite keptuvėje.
- Atsižvelgiant į kepamų patiekalų kiekį, galite naudoti Mažojo keptuvo ³ režimą.
- 5 minutes kaitinkite maisto ruošimo skyrių, tada įdėkite kepamą patiekalą.
- Iš pradžių kepkite uždengę dangčiu. Praėjus 60 minučių, nuimkite dangtį ir įpilkite apie 0,5 l skysčio.
- Pasibaigus įkaitinimo fazei, viso kepimo proceso metu rankiniu būdu paleiskite 3 garų srautus.
- Praėjus pusei kepimo laiko, įpilkite apie 0,5 l skysčio.
- Praėjus valandai nuo kepimo pradžios, įjunkite traškumo funkciją.
- Iš pradžių kepkite uždengę dangčiu. Praėjus 100 minučių, nuimkite dangtį ir įpilkite apie 0,5 l skysčio.
- ¹⁰ Praėjus pusei kepimo laiko, patiekalą apverskite.

Ėrienos, žvėrienos patiekalai















Kepamas patiekalas (priedai)		 [°C]		 ³	 [min]	 [°C]
Ėriuko kumpis su kaulu, apie 1,5 kg (keptuvas su dangčiu)		170–180	–	1	100–120 ³	64–82
Ėrienos nugarinė be kaulo (universalusis padėklas)	 ¹	180–190 ²	✓	1	10–20	53–80
Ėrienos nugarinė be kaulo (grotelės ir universalusis padėklas)	 ¹	95–105	–	1	40–60	54–66
Stirnienos nugarinė be kaulo (universalusis padėklas)	 ¹	160–170 ²	–	1	70–90	60–81
Ėlnienos nugarinė be kaulo (universalusis padėklas)	 ¹	140–150 ²	–	1	25–35	60–81
Šernienos kumpis be kaulo, apie 1 kg (keptuvas su dangčiu)	 ¹	170–180	–	1	100–120 ³	80–90











 Veikimo režimas,  Temperatūra,  “Booster” lygis, ³ Kepimo lygis,  Kepimo trukmė,  Šerdis temperatūra,  Viršutinis / apatinis kaitinimo elementas,  Specialaus naudojimo funkcija Kepimas žemoje temperatūroje, ✓ jį., – išj.

- 1 Prieš tai mėsą apkepinkite keptuvėje.
- 2 Pirmiausia įkaitinkite maisto ruošimo skyrių, tada įdėkite kepamą produktą.
- 3 Iš pradžių kepkite uždengę dangčiu. Praėjus 50 minučių, nuimkite dangtį ir įpilkite apie 0,5 l skysčio.

Kepimo lentelės

Paukštiena, žuvis

















Kepamas patiekalas (priedai)		 [°C]		 3	 [min]	 [°C]
Paukštiena, 0,8–1,5 kg (universalusis padėklas)		170–180	✓	1	50–60	85–90
Viščiukas, apie 1,2 kg (grotelės ant universalaus padėklo)		220–230 ¹	–	1	55–65 ³	85–90
Paukštiena, apie 2 kg (keptuvos)		180–190	✓	1	100–120 ⁴	85–90
		190–200	✓	1	110–130 ⁴	85–90
Paukštiena, apie 4 kg (keptuvos)		160–170	✓	1	180–200 ⁵	90–95
		180–190	✓	1	180–200 ⁵	90–95
Žuvis, 200–300 g (pvz., upėtakiai) (universalusis padėklas)		210–220 ²	–	1	15–25 ⁶	75–80
Žuvis, 1–1,5 kg (pvz., lašišiniai upėtakiai) (universalusis padėklas)		210–220 ²	–	1	30–40 ⁶	75–80
Žuvies filė aliuminio plėvelėje, 200–300 g (universalusis padėklas)		200–210	–	1	25–30	75–80









 Veikimo režimas,  Temperatūra,  “Booster” lygis,  Kepimo lygis,  Kepimo trukmė,  Šerdis temperatūra,  Automatinio kepimo programa,  Keptuvos su ventiliatorium,  Viršutinis / apatinis kaitinimo elementas,  Drėgnasis kepimas ir viršutinis / apatinis kaitinimo elementas,  ECO ir papildomas karštasis oras, ✓ jį, – išj.

- 1 5 minutes kaitinkite maisto ruošimo skyrių, tada įdėkite kepamą patiekalą.
- 2 Pirmiausia įkaitinkite maisto ruošimo skyrių, tada įdėkite kepamą produktą.
- 3 Praėjus pusei kepimo laiko, patiekalą apverskite.
- 4 Kepimo pradžioje įpilkite apie 0,25 l skysčio.
- 5 Po pusės valandos įpilkite apie 0,5 l skysčio.
- 6 Praėjus 5 min. nuo kepimo pradžios, vieną kartą paleiskite garus.

Duomenys patikrą vykdantiems institutams

Bandomieji patiekalai pagal EN 60350-1

Bandomieji patiekalai (priedai)		 [°C]		 ³	 [min]	CF
Smulkūs kepiniai (1 universalusis padėklas ¹)		140	-	1	30–40	-
		160 ⁴	-	2	20–30	-
Smulkūs kepiniai (2 universalūs padėklai ¹)		150	-	1+3	30–40	-
Trapios tešlos kepiniai (1 universalusis padėklas ¹)		140	-	1	35–45	-
		160 ⁴	-	2	20–30	-
Trapios tešlos kepiniai (2 universalūs padėklai ¹)		140	-	1+3	40–50 ⁶	-
Obuolių pyragas (grotelės ¹), išardoma kepimo forma ² , Ø 20 cm)		160	-	1	90–100	-
		180 ⁴	-	1	75–90	-
Trupintas biskvitas (grotelės ¹), išardoma kepimo forma ² , Ø 26 cm)		170 ⁴	-	1	25–35	-
	 ³	150–180 ⁴	-	1	20–45	-
Skrebutis (grotelės ¹)		300 ⁵	-	2	3–5	-
Mėsainis (grotelės ¹ , universalusis padėklas ¹)		300 ⁵	-	2	15–25 ⁷	-

 Veikimo režimas,  Temperatūra,  “Booster” lygis, ³ Kepimo lygis,  Kepimo trukmė, CF traškumo funkcija,  Papildomas karštasis oras,  Viršutinis / apatinis kaitinimo elementas,  Didysis keptuvas, ✓ jį, – išj.

- ¹ Naudokite tik originalius “Miele” priedus.
- ² Naudokite matinę, tamsią kepimo formą. Pastatykite formą ant grotelių.
- ³ Pasirinkite žemesnę temperatūrą ir po kurio laiko patikrinkite kepamą patiekalą.
- ⁴ Pirmiausia įkaitinkite maisto ruošimo skyrių, tada įdėkite kepamą produktą.
- ⁵ 5 minutes kaitinkite maisto ruošimo skyrių, tada įdėkite kepamą patiekalą.
- ⁶ Padėklus išimkite skirtingu laiku, kai kepamas patiekalas jau pakankamai apskrudęs, dar nesibaigus nustatytai kepimo trukmei.
- ⁷ Praėjus pusei kepimo laiko, patiekalą apverskite.

Duomenys patikrą vykdančioms institucijoms

Energijos vartojimo efektyvumo klasė

Energijos vartojimo efektyvumo klasė nustatoma pagal EN 60350-1.

Energijos vartojimo efektyvumo klasė: A

Atlikdami matavimus, laikykitės šių nurodymų:

- Matavimai atliekami pasirinkus režimą “Eco-Heißluft” .
- Pasirinkite nustatymą “Beleuchtung” | “„Ein“ für 15 Sekunden” (žr. skyriaus “Einstellungen“ poskyrį “Beleuchtung”).
- Pasirinkite nustatymą “Annäherungssensor” | “Licht einschalten” | “Aus” (žr. skyriaus “Einstellungen“ poskyrį “Annäherungssensor”).
- Matavimo metu maisto paruošimo skyriuje yra tik matavimui reikalingi priedai. Nenaudokite jokių kitų priedų, pavyzdžiui, “FlexiClip“ visiškai ištraukiamų bėgelių arba kataliziniu emaliu padengtų dalių, pavyzdžiui, šoninių skydelių arba viršutinės plokštės.
- Svarbi energijos efektyvumo klasės nustatymo sąlyga yra ta, kad durys matavimo metu būtų sandariai uždarytos. Naudojami matavimo elementai šiek tiek arba labai gali trukdyti durų sandarumui. Tai turi neigiamos įtakos matavimo rezultatui. Šį trūkumą galima pašalinti prispaudžiant duris. Jeigu sąlygos nepalankios, tai galima atlikti naudojant tinkamas technines pagalbines priemones. Šis trūkumas įprastai naudojant nepastebimas.

Buitinių orkaitių duomenų lapas

pagal nurodytus potvarkius (ES) Nr. 65/2014 ir (ES) Nr. 66/2014

MIELE	
Tiekiamo modelio identifikavimo ženklas	H 7890 BP
Energijos vartojimo efektyvumo indeksas / ertmė (EEI _{cavity})	95,9
Energijos vartojimo efektyvumo klasė / ertmė	
Nuo A+++ (didžiausias efektyvumas) iki D (mažiausias efektyvumas)	A
Per įprastos veiksėnos ciklą kiekvienos ertmės suvartojamos energijos kiekis	1,45 kWh
Per priverstinio cirkuliavimo veiksėnos ciklą kiekvienos ertmės suvartojamos energijos kiekis	0,89 kWh
Ertmių skaičius	1
Karščio šaltinis kiekvienoje ertmėje	electric
Orkaitės ertmės tūris	90 l
Prietaiso masė	70,0 kg

Šiuo dokumentu "Miele" patvirtina, kad orkaitė atitinka 2014/53/ES direktyvą.

Visą ES atitikties deklaracijos tekstą galima rasti interneto svetainėse:

- www.miele.lt – produktai atsisiųsti.
- www.miele.lt/namu-ukis/informacija-385.htm – paslaugos, rodyti daugiau informacijos, naudojimo instrukcijos; būtina nurodyti produkto pavadinimą arba gamyklinį numerį.

WLAN modulio dažnio juosta	2,4000 GHz – 2,4835 GHz
----------------------------	-------------------------

Maksimali WLAN modulio perdavimo galia	< 100 mW
--	----------

Patiekalų termometro dažnio juosta	433,2 MHz – 434,6 MHz
------------------------------------	-----------------------

Patiekalų termometro maksimali duomenų perdavimo galia	< 10 mW
--	---------

Autoriaus teisės ir licencijos

Prietaiso eksploatavimui ir valdymui “Miele” naudoja savo arba išorinę programinę įrangą, kuriai netaikomos taip vadinamos atvirojo kodo licencijos sąlygos. Programinė įranga arba programinės įrangos komponentai yra saugomi autoriaus teisių. Galioja “Miele” ir trečiųjų šalių autorių teisių apsauga.

Šiame prietaise taip pat naudojami programinės įrangos komponentai, kurie platinami pagal atvirojo kodo licencijos naudojimo sąlygas. Atvirojo kodo programinės įrangos (“Open Source”) komponentai ir taikomi autorių teisių reikalavimai, taikomų licencijos naudojimo sąlygų kopijos ir kita susijusi informacija pateikta meniu “Einstellungen” | “Rechtliche Informationen” | “Open-Source-Lizenzen”. Atviro kodo licencijos sąlygose numatytos atsakomybės ir garantijos taisyklės galioja tik atitinkamų teisių turėtojams.

Prietaise naudojami tam tikri programinės įrangos komponentai, kurie yra autorių licencijuoti pagal “GPL atvirosios programinės įrangos licencijos” 2 versiją arba “GLPL atvirosios programinės įrangos licencijos” 2.1 versiją. Mažiausiai trejus metus nuo prietaiso įsigijimo arba pristatymo datos “Miele” suteikia galimybę Jums arba trečiosioms šalims laikmenose (CD-ROM, DVD arba USB rakte) naudoti nuskaitymą, pagal “GPL atvirosios programinės įrangos licencijos” 2 versijos arba “GLPL atvirosios programinės įrangos licencijos” 2.1 versijos sąlygas licencijuotą prietaiso atvirojo kodo programinės įrangos komponentų išveiktinio kodo kopiją. Norėdami gauti šį išveiktinį kodą, susisiekite su mumis el. paštu (info@miele.com), nurodydami prietaiso pavadinimą serijos numerį ir pirkimo datą arba kreipkitės adresu:

Miele & Cie. KG
Open Source
GTZ/TIM
Carl-Miele-Straße 29
33332 Gütersloh

Naudojama ribota garantija, siekiant apsaugoti autorius, kaip nurodyta “GPL atvirosios programinės įrangos licencijos” 2 versijos arba “GLPL atvirosios programinės įrangos licencijos” 2.1 versijos sąlygose:

This program is distributed in the hope that it will be useful, but WITHOUT ANY WARRANTY, without even the implied warranty of MERCHANTABILITY of FITNESS FOR A PARTICULAR PURPOSE. See the GNU General Public License and GNU Lesser General Public License for more details.

Ryšio moduliui naudoti ir valdyti “Miele” naudoja savo arba išorinę programinę įrangą, kuriai netaikomos taip vadina-
mos atvirojo kodo licencijos sąlygos. Ši programinė įranga ir (arba) programinės įrangos komponentai yra saugomi autorių teisių. Galioja “Miele” ir trečiųjų šalių autorių teisių apsauga.

Šiame ryšio modulyje taip pat naudojami programinės įrangos komponentai, kurie gali būti platinami pagal atvirojo kodo licencijos naudojimo sąlygas. Naudojamus atvirojo kodo programinės įrangos komponentus ir taikomus autorių teisių reikalavimus, galiojančias licencijų naudojimo sąlygų kopijas arba kitą informaciją galima atsisiųsti per IP interneto naršyklę (https://<ip_adresse>/Licenses). Atvirojo kodo licencijos sąlygose numatytos atsakomybės ir garantijos taisyklės galioja tik atitinkamų teisių turėtojams.

Garantijos sąlygos

“Miele” Lietuva pirkėjui suteikia – papildomai prie pardavėjo pagal įstatymus suteikiamos garantijos ir jos neapribojant – teisę į garantiją naujiems prietaisams pagal toliau pateiktus garantinius įsipareigojimus:

I Garantijos trukmė ir pradžia

1. Garantija suteikiama šiam laikotarpiui:
 - a) 24 mėnesiai buitiniams prietaisams, naudojamiems pagal paskirtį;
 - b) 12 mėnesių profesionaliems prietaisams, naudojamiems pagal paskirtį.
2. Garantijos galiojimo terminas pradedamas skaičiuoti nuo datos, nurodytos ant prietaiso pirkimo sąskaitos.

Dėl suteiktų garantinių paslaugų ir pristatytų atsarginių dalių garantijos galiojimo terminas nepratęsiamas.

II Garantijos suteikimo sąlygos

1. Prietaisas buvo įsigytas specializuotoje parduotuvėje arba tiesiogiai iš “Miele” ES šalyje, Šveicarijoje arba Norvegijoje ir ten buvo naudojamas.
2. Klientų aptarnavimo tarnybos technikui pareikalavus, pateikiamas garantijos patvirtinimas (pirkimo sąskaita arba užpildyta garantijos kortelė).

III Garantijos turinys ir suteikiamos paslaugos

1. Prietaiso trūkumai pašalinami per numatytą terminą jį pataisant arba pakeičiant atitinkamą dalį. Susijusias išlaidas, pavyzdžiui, už transportavimą, naudojimąsi keliais, darbą ir atsargines dalis, padengia “Miele” Lietuva. Pakeistos dalys arba prietaisai tampa “Miele” Lietuva nuosavybe.
2. Remiantis šia garantija, bendrovei “Miele” Lietuva negalima pateikti pretenzijų dėl žalos atlyginimo, nebent “Miele” Lietuva paskirtos ir įgaliotos klientų aptarnavimo tarnybos darbuotojai žalos padarė tyčia arba dėl šiurkštaus aplaidumo.
3. Neteikiamos eksploatacinių medžiagų ir priedų pristatymo paslaugos.

IV Garantijos suteikimo apribojimai

Garantija netaikoma trūkumams arba triktims, kurių priežastys yra šios:

1. Netinkamas pastatymas arba įrengimas, pvz., galiojančių saugos potvarkių arba raštiškų naudojimo, įrengimo ir montavimo instrukcijų nepaisymas.
2. Naudojimas ne pagal paskirtį, netinkamas valdymas arba netinkamų medžiagų naudojimas, pvz., netinkamų skalbimo priemonių, ploviklių arba chemikalų naudojimas.
3. Kitoje ES šalyje, Šveicarijoje arba Norvegijoje įsigytas prietaisas dėl ypatingų techninių specifikacijų negali būti naudojamas arba naudojamas taikant tam tikrus apribojimus.
4. Išoriniai veiksniai, pvz., transportuojant padaryta žala, pažeidimas dėl smūgio arba sutrenkimo, žala dėl nepalankių oro sąlygų arba kitų gamtos veiksnių.
5. Remonto darbai ir pakeitimai, kuriuos atliko “Miele” nemokyti ir neįgalieji klientų aptarnavimo tarnybos darbuotojai.
6. Ne “Miele” originalių atsarginių dalių ir ne “Miele” patvirtintų priedų naudojimas.
7. Sudužęs stiklas ir perdegusios kaitinamosios lemputės.
8. Elektros srovės ir įtampos svyravimai, kai nepasiekiamos arba viršijamos gamintojo nurodytos paklaidos ribos.
9. Neatliekami naudojimo instrukcijoje nurodyti priežiūros ir valymo darbai.

V Duomenų apsauga

Asmeniniai duomenys naudojami tik vykdant užsakymą ir suteikiant garantiją, jei prireiks, atsižvelgiant į pagrindines duomenų apsaugos sąlygas.

Sutartiniai ženklai

DE	LT
“ein” für 15 Sekunden	“Ijungti” 15 sekundžių
12 Std (am/pm)	12 val. (am/pm)
15 Minuten aufgehen	Kildinti 15 minučių
24 Std	24 valandoms
30 Minuten aufgehen	Kildinti 30 minučių
45 Minuten aufgehen	Kildinti 45 minutes
abbrechen	Nutraukti
Aktionen anzeigen	Rodyti veiksmus
aktivieren	Ijungti / aktyvinti
Alarm	Pavojaus signalas
Alarm und Kurzzeit	Pavojaus signalas ir trumpoji trukmė
analog	Analogiškai
Annäherungssensor	Priartėjimo jutiklis
Anzeige	Rodmuo / indikatorius
Anzeige im Standby	Rodmuo budėjimo režime
Auftauen	Atitirpinimas
aus	Išjungti
Automatikprogramme	Automatinės programos
automatisch	Automatiškai
beenden	Užbaigti
Begrüßungsmelodie	Pasveikinimo melodija
bei laufendem Garvorgang	Kepimo proceso vykdymo metu
Beleuchtung	Apšvietimas
Betriebsarten	Veikimo režimai
Booster	Paspartinimo funkcija
Bratautomatik	Automatinio kepimo programa
Crisp function	Traškumo funkcija

Sutartiniai ženklai

DE	LT
Dampfstoß	Garų tiekimas
Darstellung	Vaizdavimas
Datum	Data
deaktivieren	Išjungti / išaktyvinti
deutsch	Vokiečių kalba
digital	Skaitmeninis
Display	Ekranas
Dörren	Džiovinimo
Drehgrill	Sukamasis keptuvas
Drehgrill groß	Didysis sukamasis keptuvas
Drehgrill klein	Mažasis sukamasis keptuvas
dunkel	Tamsus
Eco-Heißluft	ECO ir papildomas karštasis oras
Eigene Programme	Asmeninėse programose
ein	Ijungti
Einheiten	Vienetai
einrichten	Įdiegti
einstellen	Nustatyti
Einstellungen	Nustatymai
Eintrag hinzufügen	Pridėti įrašą
Empfang zum Speisethermometer gestört, Position im Garraum ändern	Sutriko ryšys su patiekalų termometru, pakeisti padėtį maisto ruošimo skyriuje
english	Anglų kalba
Entkalken	Kalkių nuosėdų šalinimas
Farbschema	Ekranų rodmenų spalvos
Fehler	Triktis
Fernsteuerung	Nuotolinis valdymas

Sutartiniai ženklai

DE	LT
Fertig	Baigta
Fertig um	Pabaigos laikas
Feuchtesteuerung defekt -Die Automatikprogramme laufen ohne Klimagaren ab	Nuotolinio valdymo triktis. Automatinės programos vykdomos be drėgnojo kepimo.
Funktion z. Zt. nicht verfügbar	Funkcija laikinai nepasiekiamo
Garebene festlegen	Nustatyti kepimo garuose lygį
Gargut einschieben um	Patiekalo įdėjimo val.
Gargut mit Speisethermometer einschieben	Įdėti patiekalą su įsmeigtu patiekalų termometru
Garschritte anzeigen	Rodyti kepimo etapus
Garzeit	Kepimo trukmė
Gerät anzeigen	Rodyti prietaisą
Gerät einschalten	Įjungti prietaisą
Geräteeinstellungen	Prietaiso nustatymai
Geräteliste	Prietaisų sąrašas
Geschirr wärmen	Pašildyti indus
Grill groß	Didysis keptuvas
Grill klein	Mažasis keptuvas
Händler	Pardavėjas
Hauptmenü	Pagrindinis meniu
Hefeteig gehen lassen	Mielinės tešlos kildinimas
Heißluft plus	Papildomo karštojo oro
hell	Šviesus
Helligkeit	Ryškumas
Hilfe	Pagalba
hinzufügen	Pridėti
immer ein	Visada įjungta

Sutartiniai ženklai

DE	LT
Inbetriebnahmesperre	Paleidimo blokatorius
Info	Informacija
Intensivbacken	Intensyvusis kepimas
ja	Taip
Kamera im Garraum	Vaizdo kamera maisto ruošimo skyriuje
Klima + Ober-/ Unterhitze	Drėgnasis kepimas ir viršutinio / apatinio kaitinimo elementas
Klimagaren	Drėgnasis kepimas
Klimagaren + Bratautomatik	Drėgnasis kepimas ir automatinio kepimo programa
Klimagaren + Heißluft plus	Drėgnasis kepimas ir papildomas karštasis oras
Klimagaren + Intensivbacken	Drėgnasis kepimas ir intensyvusis kepimas
Kuchen	Pyragas
Kühlgebläsenachlauf	Papildomas ventiliatoriaus veikimas
Kurzzeit	Trumpoji trukmė
Land	Šalis
Lautstärke	Garsumo stiprumas
Licht einschalten	Ijungti apšvietimą
löschen	Naikinti / ištrinti
manuell	Rankiniu būdu
Maximale Betriebsdauer erreicht	Pasiekta maksimali veikimo trukmė
Messeschaltung	Parodomasis režimas
Messeschaltung aktiviert. Gerät heizt nicht	Ijungtas parodomasis režimas. Prietaisas nekaista
Miele@home einrichten?	Įdiegti "Miele@home"?
mit Empfehlung	Su raginimu
mit Timer	Su laikmačiu

Sutartiniai ženklai

DE	LT
Möbelfronterkennung	Prietaiso priekio atpažinimas
nachbacken	Papildomai kepti kepinius
nachgaren	Papildomai kepti
Nachtabstaltung	Išjungimo naktį funkcija
Netzausfall -Vorgang abgebrochen	Sutriko elektros srovės tiekimas-procesas nutrauktas
neu einrichten	Įdiegti / įrengti iš naujo
Niedertemperaturgaren	Troškimas žemoje temperatūroje
Nur bei Fehlern	Tik jeigu yra triktis
Ober-/ Unterhitze	Viršutinio / apatinio kaitinimo elementas
Oberhitze	Viršutinio kaitinimo elemento
ohne Empfehlung	Be raginimo
OK	Gerai
Open-Source-Lizenzen	Atvirojo kodo licencijos
Pflege	Priežiūra
Programm erstellen	Sukurti programą
Pyrolyse	Pirolizė
Rechtliche Informationen	Teisinė informacija
RemoteUpdate	Nuotolinio programinės įrangos atnaujinimo funkcija
Restwasser verdampfen	Likusio vandens išgarinimas
Restwasser verdampfen?	Išgarinti likusį vandenį?
Sabbat-Programm	Šabo programa
schließen	Uždaryti
Schnellabkühlen	Greitasis atvėsėjimas
Sicherheit	Sauga
Signaltöne	Garsiniai signalai
Signaltöne quittieren	Garsinių signalų reakcija

Sutartiniai ženklai

DE	LT
sofort starten	Paleisti iš karto
Softwareversion	Programinės įrangos versija
speichern	Išsaugoti
Spezialanwendungen	Specialaus naudojimo funkcijos
Sprache	Kalba
Start	Paleidimas
Start um	Paleidimo val.
Startbildschirm	Pradžios ekranas
starten	Ijungti
Stop	Sustabdyti / išjungti
Suche	Paieška
SuperVision-Anzeige	“SuperVision” rodmuo
Tageszeit	Paros laikas
Tastensperre	Mygtukų blokatorius
Tastenton	Mygtukų garsinis signalas
Temperatur	Temperatūra
temperaturgesteuert	Reguliuojamos temperatūros
Timer	Laikmatis
überspringen	Pereiti / peršokti
umbenennen	Pervadinti
Umluftgrill	Keptuvo su ventiliatoriumi
Unterhitze	Apatinio kaitinimo elemento
Verbindungsstatus	Prisijungimo būseną
verschieben	Perkelti
Vorgang abbrechen?	Nutraukti procesą?
Vorheizen	Iš anksto įkaitinti
Vorschlagstemperaturen	Rekomenduojama temperatūra

Sutartiniai ženklai

DE	LT
Warmhalten	Patiekalo šilumos palaikymas
weiter	Toliau
Werkeinstellungen	Gamykliniai nustatymai
XX Treffer	XX atitikmuo
Zeitformat	Laiko rodymo formatas
zeitgesteuert	Reguliuojamo laiko
zurücksetzen	Atkurti



Vokietija - Miele & Cie. KG, Carl-Miele-Straße 29, 33332 Gütersloh

H 7890 BP

It-LT

M.-Nr. 11 235 700 / 14