



Käyttöohje Pesukone



Lue **ehdottomasti** tämä käyttöohje ennen koneen asennusta, liittämistä ja käyttöönottoa. Näin vältät mahdolliset vahingot ja koneesi rikkoutumisen.

Sisältö

Pidä huolta ympäristöstäsi	6
Tärkeitä turvallisuusohjeita	7
Pesukoneen käyttö	14
Ohjaustaulu	14
Näyttörüutu.....	16
Esimerkkejä näytön käytöstä.....	16
Ensimmäinen käyttökerta	17
Miele@home	18
1. Näytön kielen valinta	19
2. Valmistelut Miele@home-käyttöä varten	19
3. Kuljetustuen irrotus	20
4. Kalibrintiohjelman käynnistäminen	20
Luontoa säästävää pyykinpesua	21
Pesukoneen hygienia.....	21
1. Pyykin esivalmistelu	22
2. Ohjelman valinta	23
3. Pesukoneen täyttö	25
4. Ohjelma-asetusten valinta	26
PowerWash-näyttö ja hipaisupainikkeet  ja 	26
Lämpötilan/linkousnopeuden valinta.....	27
Lisätoimintojen valinta	27
 Ajastus/SmartStart.....	28
5. Pesuaineen annostus	30
Pesuainekotelo	30
Cap-annostus.....	32
6. Ohjelman käynnistys	34
Pyykin lisääminen ohjelman aikana (AddLoad)	34
7. Ohjelman loppu	35

Linkous	36
Ohjelmanvalintataulukko	38
Tekstiilien hoito-ohjeet	44
Lisätoiminnot	45
SingleWash.....	45
Vesi +	45
Hipaisupainikkeella Lisävalinnat valittavat lisätoiminnot	46
Esipesu	46
Liotus.....	46
Teho.....	46
Erittäin hiljainen	46
Erittäin hellävarainen	46
AllergoWash	46
Voit valita ohjelmiin seuraavat lisätoiminnot:	47
Ohjelman kulku	48
Ohjelman kulun muuttaminen	51
Ohjelman muuttaminen (lapsilukko)	51
Ohjelman keskeyttäminen	51
Ohjelman lopettaminen	51
Pesuaine	52
Oikean pesuaineen valinta	52
Vedenpehmentysaine	52
Annostuksen apuvälineet	52
Pyykin jälkikäsitteilyaineet	52
Suositus – Mielen pesuaineet.....	54
Pesuainesuositukset asetuksen (EU) N:o 1015/2010 mukaisesti.....	55
Puhdistus ja hoito	56
Koneen ulkopintojen ja ohjaustaulun puhdistus.....	56
Pesuainekotelon puhdistus	56
Hygieniä Info(pesurummun puhdistus).....	58
Tulovesisihdin puhdistus	58

Sisältö

Vianetsintä	59
Et voi käynnistää pesuohjelmaa	59
Ohjelman keskeytymisen jälkeen näkyvät virheilmoitukset	60
Ohjelman päättymisen jälkeen näkyvät virheilmoitukset	61
Yleisiä häiriötilanteita	63
Huono pesutulos	65
Pesukoneen luukkua ei voi avata	66
Luukun avaaminen, kun poistopumppu on tukossa ja/tai sähkökatkon aikana..	67
Huolto	69
Yhteydenotto häiriötilanteissa	69
Erikseen ostettavat lisävarusteet	69
EPREL-tietokanta	69
Takuu	69
Asennus	70
Näkymä etupuolelta	70
Näkymä takapuolelta	71
Sijoitusalue	72
Pesukoneen kantaminen sijoituspaikkaan	72
Kuljetustuen irrottaminen	73
Kuljetustuen asennus paikalleen	75
Koneen suoristaminen	76
Säätojalan pidentäminen ja lukitseminen	76
Sijoitus työtason alle	77
Pesutorni	77
Mielen vesiturvajärjestelmä	78
Tulovesiliitäntä	79
Tulovesiliitännän liittäminen	79
Poistovesiliitäntä	80
Koukkupään asentaminen	80
Liitäntä viemäriputken liittimeen	81
Sähkiliitäntä	82
Kulutusarvot	83
Tekniset tiedot	84
Vaatimustenmukaisuusvakuutus	85

Asetukset	86
Asetusten hakeminen	86
Asetusten valitseminen	86
Asetuksen muokkaaminen	86
Asetukset-valikosta poistuminen	86
Kieli 	87
Merkkiäänänen kovuus	87
Kuittausääni	87
Tervehdysääni	87
Kulutus	87
PIN-koodi	88
Lämpötilayksiköt	88
Kirkkaus	88
Valmiustilan näyttö	89
Ohjelman tiedot	89
Muisti	89
Esip.ajan lis. Puuvilla	89
Liotusaika	90
Hellävarainen	90
Lämpötilan alent.	90
Vesi plus	90
Ved. kork. Vesi plus	90
Huuht.veden kork.	91
Pesuveden jäähdyt.	91
Alhainen vedenpaine	91
Pöyhintä	91
Miele@home	92
Etäkäyttö	93
SmartGrid	93
RemoteUpdate	94
Tekijänoikeudet ja lisenssit – tiedonsiirtomoduuli	95
Pesu- ja hoitoaineet	96
Pesuaineet	96
Erikoispesuaineet 	97
Tekstiilinhoitoaineet 	98
Apuaine 	98
Koneen hoito	98

Pidä huolta ympäristöstäsi

Pakkauksen hävittäminen

Pakkaus helpottaa laitteen käsittelyä ja suojaa sitä vaurioilta kuljetuksen aikana. Pakkausmateriaalit on valmistettu luonnossa hajoavista ja useimmiten uusiokäyttöön soveltuvista materiaaleista.

Pakkausmateriaalin palauttaminen kiertoon säästää raaka-aineita. Lajittele pakkausmateriaalit asianmukaisesti keräysastioihin. Kuljetuspakkaukset voit palauttaa Miele-kauppiallesi.

Vanhan koneen käytöstä poistaminen

Sähkö- ja elektroniikkalaitteet sisältävät monenlaisia arvokkaita materiaaleja. Ne sisältävät kuitenkin myös aineita, seoksia ja osia, jotka ovat laitteiden toiminnan ja turvallisuuden kannalta välttämättömiä. Tavallisen kuiva- tai sekajätteen joukossa tai muuten asiattomasti käsiteltyinä tällaiset aineet voivat aiheuttaa haittaa terveydelle ja vahingoittaa ympäristöä. Älä siksi missään tapauksessa hävitä vanhaa laitettasi kuiva- tai sekajätteen mukana.



Vie käytöstä poistettava laite kotikuntasi järjestämään ilmaiseen sähkö- ja elektroniikkaromun keräyspisteeseen tai kierrätyskeskukseen. Voit myös palauttaa sen kodinkoneliikkeeseen tai Mielelle. Lain mukaan olet itse vastuussa mahdollisten laitteessa olevien henkilötietojesi poistamisesta. Laki velvoittaa sinua poistamaan ehjinä laitteesta kaikki vanhat paristot ja irrotettavat käytöstä poistettavat akut ja lamput, jotka voi poistaa rakenteita rikkomatta. Toimita ne asianmukaisesti ilmaisiin keräyspisteisiin. Muista aina säilyttää vanha laite poissa lasten ulottuvilta, kunnes viet sen keräyspisteeseen.

Tämä pyykinpesukone täyttää asetetut turvallisuusmääräykset. Sen asiaton käyttö voi kuitenkin aiheuttaa henkilö- tai esinevahinkoja.

Lue tämä käyttöohje huolellisesti ennen kuin alat käyttää pesukonetta. Se sisältää asennukseen, turvallisuuteen, käyttöön ja huoltoon liittyviä tärkeitä ohjeita. Näin vältät mahdolliset vahingot ja pesukoneen rikkoontumisen.

Standardin IEC 60335-1 vaatimusten mukaisesti Miele kehottaa sinua lukemaan kappaleet Asennus ja Tärkeät turvallisuusohjeet ja noudattamaan niitä.

Miele ei vastaa vahingoista, jotka aiheutuvat näiden ohjeiden noudattamatta jättämisestä.

Säilytä tämä käyttöohje! Jos luovutat koneen toiselle käyttäjälle, muista antaa käyttöohje sen mukana.

Määräystenmukainen käyttö

- ▶ Tämä pesukone on tarkoitettu käytettäväksi kotitalouksissa ja kotitalouksien kaltaisissa ympäristöissä.
- ▶ Tätä pesukonetta ei ole tarkoitettu käytettäväksi ulkotiloissa.
- ▶ Tätä pesukonetta saa käyttää ainoastaan kotitalouksissa ja kotitalouksien kaltaisissa ympäristöissä ja vain sellaisten tekstiilien pesemiseen, joiden hoito-ohjeessa sallitaan vesipesu. Kaikenlainen muu käyttö on kiellettyä. Miele ei vastaa koneen asiattomasta tai väärästä käytöstä aiheutuneista vahingoista.
- ▶ Henkilöt, jotka eivät pysty käyttämään pesukonetta turvallisesti fyysisten, aistillisten tai henkisten kykyjensä puutteellisuuden vuoksi tai jotka ovat kokemattomia ja tietämättömiä pesukoneen toiminnasta, eivät saa käyttää tätä konetta ilman vastuullisen henkilön valvontaa tai opastusta.

Tärkeitä turvallisuusohjeita

Jos kotonasi on lapsia

- ▶ Pidä alle 8-vuotiaat lapset loitolla pesukoneesta, jollet valvo heidän toimiaan koko ajan.
- ▶ Yli 8-vuotiaat lapset saavat käyttää pesukonetta ilman valvontaa ainoastaan, jos heille on kerrottu miten konetta käytetään turvallisesti. Lasten on ymmärrettävä, millaisia vaaratilanteita pesukoneen väärä käyttö voi aiheuttaa.
- ▶ Älä anna lasten puhdistaa tai huoltaa pesukonetta ilman valvontaa.
- ▶ Valvo lapsia aina, kun he oleskelevat pesukoneen läheisyydessä. Älä koskaan anna lasten leikkiä pesukoneella.

Tekninen turvallisuus

- ▶ Noudata kappaleiden “Asennus” sekä “Tekniset tiedot” ohjeita.
- ▶ Ennen kuin asennat koneen paikalleen, tarkista ettei pesukoneessa ole näkyviä kuljetusvaurioita. Vahingoittunutta konetta ei saa ottaa käyttöön.
- ▶ Ennen kuin kytket pesukoneen sähköverkkoon, tarkista ehdottomasti, että laitteen arvokilvessä ilmoitettu jännite ja taajuus vastaavat sähköverkon jännitettä ja taajuutta. Jos olet epävarma, anna sähköalan ammattilaisen tarkistaa sähköliitännät.

► Ajoittainen tai jatkuva käyttö itsenäisten tai verkon kanssa synkronoimattomien energiajärjestelmien (kuten erillisten verkkojen, vara-voimajärjestelmien) kanssa on mahdollista. Edellytyksenä on, että käytettävä energiajärjestelmä on standardin EN 50160 tai muun vastaavan standardin mukainen.

Asennus täytyy myös saarekekäytössä ja ei synkronoidussa käytössä varustaa suojalaitteilla, joita edellytetään tavanomaisen sähköasennuksen ja tämän Miele-tuotteen käytön yhteydessä, ja niiden asianmukainen toiminta on varmistettava, tai vaihtoehtoisesti asennus on varustettava muunlaisilla vastaavan suojaustason takaavilla suojalaitteilla. Tämä voidaan tehdä esimerkiksi VDE-AR-E 2510-2:n nykyisissä soveltamissäännöissä kuvatulla tavalla.

► Pesukoneen sähköturvallisuus on taattu ainoastaan silloin, kun se on liitetty asianmukaisesti asennettuun ja maadoitettuun sähköliitäntään.

Maadoitus on koneen käyttöturvallisuuden kannalta ehdottoman tärkeä. Jos olet epävarma, anna sähköalan ammattilaisen tarkistaa sähköliitännät.

Miele ei vastaa vahingoista, jotka johtuvat koneen liittamisestä maadoittamattomaan tai puutteellisesti maadoitettuun sähköliitäntään.

► Pesukonetta ei saa liittää sähköverkkoon jatkojohdon tai haaroituspistorasian avulla. Ne voivat ylikuumentua ja aiheuttaa palovauria.

► Vialliset osat saa vaihtaa ainoastaan alkuperäisiin Miele-varaosiin. Ainoastaan näistä osista Miele voi taata, että ne täyttävät kaikki asetetut turvallisuusmääräykset.

► Pistorasiaan on päästävä aina käsiksi myös pesukoneen asennuksen jälkeen, jotta kone on helppo irrottaa sähköverkosta.

Tärkeitä turvallisuusohjeita

- ▶ Jätä pesukoneen korjaustyöt aina valtuutetun Miele-huollon tehtäväksi. Asiattomista korjauksista voi aiheutua pesukoneen käyttäjälle vaaratilanteita, joista valmistaja ei voi olla vastuussa.
- ▶ Takuu raukeaa, jos pesukonetta korjaa joku muu kuin Mielen valtuuttama huoltoliike.
- ▶ Jos laitteen liitäntäjohto vahingoittuu, vain Mielen valtuuttama huoltoliike saa vaihtaa sen uuteen Miele-liitäntäjohtoon.
- ▶ Vian sattuessa sekä puhdistuksen ja huollon aikana pesukone täyttyy tehdä jännitteettömäksi. Pesukone on kytketty pois sähköverkosta vasta kun:
 - koneen pistotulppa on vedetty pois pistorasiasta tai
 - mahdollinen automaattisulake on kytketty pois päältä tai
 - mahdollinen kierresulake on kierretty irti sulakekeskuksesta.
- ▶ Pesukoneen saa liittää vesiliitäntään vain uutta letkusarjaa käyttäen. Vanhoja letkusarjoja ei saa käyttää uudelleen. Tarkista letkujen kunto säännöllisesti. Siten ehdit vaihtamaan ne ajoissa ja estämään vesivahingot.
- ▶ Vedenpaineen on oltava vähintään 100 kPa ja se saa olla enintään 1 000 kPa.
- ▶ Tätä pesukonetta ei saa käyttää muualla kuin kiinteästi paikallaan pysyvissä sijoituspaikoissa (esim. asennus laivoihin on kielletty).
- ▶ Älä tee pesukoneeseen mitään muutostöitä, mikäli nämä eivät ole nimenomaan Mielen hyväksymiä.

► Pesukone on varustettu erityisvaatimukset (esim. lämmön-, kos-teuden-, kemikaalien-, kulutuksen- ja tärinänkestävyys) täyttävällä erikoisvalonlähteellä. Tätä valonlähdettä saa käyttää vain tähän ni-menomaiseen tarkoitukseen. Tämä valonlähde ei sovellu huonetilan valaisuun. Valonlähteen saa vaihtaa ainoastaan Mielen valtuuttama huoltoliike.

Tässä pesukoneessa on 1 energiatehokkuusluokkaan G kuuluva va-lonlähde.

Asianmukainen käyttö

► Älä sijoita pesukonetta tilaan, jossa se on alttiina jäätymiselle. Pe-sukoneen letkut voivat rikkoutua niihin jääneen veden jäätyessä, ja kylmyys voi myös vaikuttaa koneen elektronisiin toimintoihin.

► Poista pesukoneen takaseinään kiinnitetyt kuljetustuet ennen pe-sukoneen käyttöönottoa (ks. kappaleen “Asennus” kohta “Kuljetustu-kien poisto”). Paikalleen unohtuneet kuljetustuet voivat linkousvai-heessa vahingoittaa konetta ja saada sen liikkumaan, jolloin se voi vahingoittaa lähellä olevia kalusteita/laitteita.

► Sulje varmuuden vuoksi vesihana, kun et käytä konetta pitkään ai-kaan (esimerkiksi lomien ajaksi). Tämä on tärkeää varsinkin silloin, kun pesukone on sijoitettu tilaan, jossa ei ole lattiakaivoa.

► Tulvimisvaara!

Jos ripustat poistoletkun koukkupään esim. käsienpesualtaaseen, kiinnitä koukkupää kunnolla, esimerkiksi vesihanaan, ettei se työnny ulosvirtaavan poistoveden voimasta pois altaasta ja suihkuta likavet-tä lattialle. Tarkista myös, että vesi poistuu altaasta riittävän nopeas-ti, niin ettei se tulvi altaan reunojen yli.

► Huolehdi siitä, ettei pesukoneeseen joudu metalliesineitä (esim. kolikoita, nauvoja tai ruuveja), koska ne voivat vahingoittaa pesurum-pua ja -allasta, mikä puolestaan voi vahingoittaa pyykkiäsi.

Tärkeitä turvallisuusohjeita

- ▶ Ole varovainen, kun avaat luukun kuumaa höyryä tuottavien toimintojen jälkeen. Koneesta tuleva vesihöyry sekä pesurummun ja luukun lasin sisäpinnat voivat olla polttavan kuumia. Astu askel taaksepäin ja odota hetki, kunnes kuumin höyry on haihtunut.
- ▶ Pesukoneen enimmäistäyttömäärä on 9,0 kg (kuivaa pyykkiä). Katso yksittäisten ohjelmien pienemmät enimmäistäyttömäärät kappaleesta “Ohjelmanvalintataulukko”.
- ▶ Kun pesuainetta annostellaan oikein, kone ei tarvitse kalkinpoistoa. Jos koneeseen on kuitenkin kertynyt paksu kerros kalkkia, voit käyttää sitruunahappoa sisältävää kalkinpoistoainetta. Miele suosittelee Mielen kalkinpoistoainetta, jonka voit tilata verkkokaupastamme tai Miele-huollosta. Noudata ehdottomasti kalkinpoistoaineen annostus- ja käyttöohjeita.
- ▶ Huuhtelee liuottimia sisältävillä aineilla käsittelemäsi tekstiilit huolellisesti puhtaalla vedellä ennen kuin peset ne koneessa.
- ▶ Älä missään tapauksessa käytä liuottimia sisältäviä pesuaineita (esim. pesubensiiniä) pesukoneessa, koska ne voivat vahingoittaa pesukonetta ja synnyttää myrkyllisiä kaasuja. Tulipalon ja räjähdyksen vaara!
- ▶ Älä missään tapauksessa käytä liuottimia sisältäviä pesuaineita (esim. pesubensiiniä) pesukoneen pinnoilla tai niiden läheisyydessä. Liuottimet voivat vahingoittaa kaikkia muovisia pintoja.
- ▶ Jos käytät värjäysaineita pesukoneessa, niiden on oltava tarkoitettu nimenomaan pesukonekäyttöön. Käytä pesukonetta värjäykseen vain satunnaisesti, älä jatkuvasti. Noudata ehdottomasti värjäysaineen valmistajan käyttö- ja annostusohjeita.
- ▶ Väripoistoaineet eivät sovellu konepesuun, sillä ne sisältävät rikkiä, joka voi vahingoittaa pesukonetta.

▶ Jos pesuainetta roiskuu silmiin, huuhtelee silmät välittömästi haalealla vedellä. Jos pesuainetta on nieltä, ota välittömästi yhteys Myrkytystietokeskukseen. Vältä pitkäaikaista kosketusta pesuaineen kanssa, etenkin jos ihosi on herkkä tai vahingoittunut.

Varusteet ja varaosat

▶ Käytä vain Mielen alkuperäisiä varusteita. Jos koneeseen asennetaan muita osia, sen takuu-aika ja tarvittaessa takuu ja/tai tuotevastuu päättyvät.

▶ Miele-kuivausrumpu ja Miele-pesukone voidaan sijoittaa päällekkäin pesutorniksi. Tätä varten tarvitset lisävarusteena ostettavan pesutornin kiinnityssarjan. Huolehdi siitä, että kiinnityssarja sopii omaan Miele-kuivausrumpuusi ja Miele-pesukoneeseesi.

▶ Jos olet hankkinut lisävarusteena Miele-jalustan, varmista että se sopii nimenomaan tähän pesukoneeseen.

▶ Miele antaa toiminnallisille varaosille jopa 15 ja vähintään 10 vuoden toimitustakuun kyseisen pesukonemallin valmistuksen päättymisen jälkeen.

Miele ei ole vastuussa sellaisista vahingoista, jotka aiheutuvat siitä, että tätä konetta käytetään turvallisuusohjeiden vastaisesti.

Pesukoneen käyttö

Ohjaustaulu

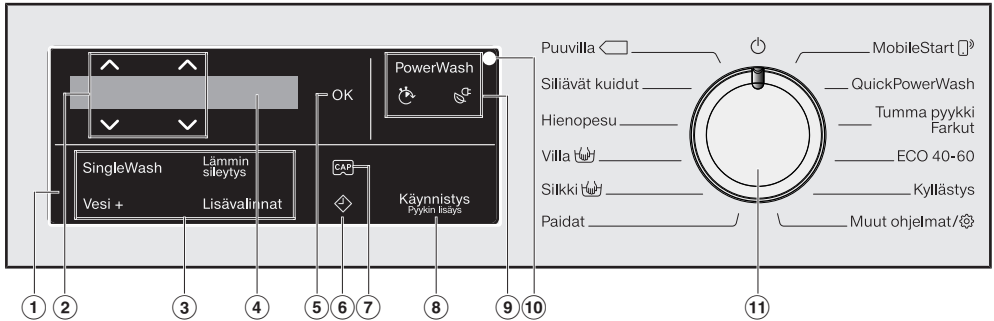

1 Ohjauspaneeli

Ohjauspaneelissa on näyttöruutu ja hipaisupainikkeita. Hipaisupainikkeet selitetään alla.

2 Hipaisupainikkeet $\wedge \vee$

Hipaisupainikkeilla $\wedge \vee$ voit muuttaa näyttöruudussa näkyviä arvoja. Hipaisupainikkeella \wedge voit suurentaa arvoa tai liikkua valintaluettelossa ylöspäin ja hipaisupainikkeella \vee voit puolestaan pienentää arvoa tai liikkua valintaluettelossa alaspäin.

3 Lisätoimintojen hipaisupainikkeet

Voit täydentää pesuohjelmia valitsemalla niihin erilaisia lisätoimintoja. Kun valitset pesuohjelman, valittavissa olevat lisätoiminnot palavat himmeinä.

4 Näyttöruutu

Näyttöruutuun tulee näkyviin ja/tai siitä valitaan seuraavia arvoja:

1. Lämpötila, linkousnopeus ja jäljellä oleva ohjelma-aika.
2. Lisätoimintojen ja asetusten valintaluetteloiden yksittäiset arvot.

5 Hipaisupainike OK

Hipaisupainikkeella OK voit vahvistaa valitsemasi arvot.

6 Hipaisupainike \diamond

Hipaisupainike \diamond käynnistää ajastimen. Ajastimella voit siirtää ohjelman käynnistymistä myöhemmäksi. Tällä tavoin voit siirtää ohjelman alkamista 15 minuutista enintään 24 tuntiin saakka. Näin voit hyödyntää esim. edullisempaa yö sähköä. Tarkempia tietoja löydät kappaleesta Ajastus.



7 Hipaisupainike



Näillä hipaisupainikkeilla voit ottaa käyttöön Cap-annostuksen.

8 Hipaisupainike Käynnistys/Pyykin lisäys

- A Hipaisupainike alkaa vilkkua hitaasti, heti, kun jokin ohjelma on valmis käynnistettäväksi. Käynnistä valitsemasi ohjelma koskettamalla hipaisupainiketta *Käynnistys/Pyykin lisäys*. Hipaisupainike alkaa palaa tasaisesti.
- B Kun ohjelma on jo käynnissä, hipaisupainike *Käynnistys/Pyykin lisäys* mahdollistaa pyykin lisäämisen.

9 PowerWash-näyttö ja hipaisupainikkeet ja

Jos *PowerWash*-näyttö syttyy, kun valitset pesuohjelman, valittavanasi on kolme erilaista ohjelman kulun vaihtoehtoa. Tarkempia tietoja löydät kappaleesta 4. Ohjelma-asetusten valinta – *PowerWash*-näyttö, jossa hipaisupainikkeet  ja .

- *PowerWash*-näyttö: Normaali ohjelman kulku
- *PowerWash*-näyttö ja hipaisupainike  (pika): Lyhyt ohjelman kulku
- *PowerWash*-näyttö ja hipaisupainike  (säästö): Energiaa säästävä ohjelman kulku

10 Optinen liitäntä

Tähän liitäntään Miele-huolto voi liittää tietokoneen huoltotöitä tai ohjelmien päivitystä varten.

11 Ohjelmanvalitsin

ohjelmien valintaan ja koneen virran kytkemiseen pois päältä. Kun valitset ohjelman, pesukoneen virta kytkeytyy päälle, ja kun kierrät ohjelmanvalitsimen asentoon , koneen virta kytkeytyy pois päältä.

Pesukoneen käyttö

Näyttörüutu

Perusnäytössä näkyvät seuraavat tiedot vasemmalta oikealle:



- valittu pesulämpötila
- valittu linkousnopeus
- ohjelman kesto-aika

Esimerkkejä näytön käytöstä

Liikkuminen valikoissa

Jos näyttöruudussa näkyy vierityspalkki, se merkitsee, että olet monirivisessä valikossa.



Hipaisupainiketta v koskettamalla pääset valikossa alaspäin. Hipaisupainiketta ^ koskettamalla pääset valikossa ylöspäin. Hipaisupainikkeella OK voit aktivoida näyttöruudussa sillä hetkellä näkyvän vaihtoehdon.

Näin tunnistat valitun kohdan



Valikon valittuna oleva kohta näkyy näyttöruudussa väkäsellä ✓ merkityinä.

Lukujen valitseminen



Muutettava luku näkyy valkoisella taustalla. Kun kosketat hipaisupainiketta v, luku pienenee. Kun kosketat hipaisupainiketta ^, luku suurenee. Hipaisupainikkeella OK voit aktivoida näyttöruudussa sillä hetkellä näkyvän luvun.

Poistuminen alavalikosta

Voit poistua alavalikosta valitsemalla vaihtoehdon Paluu ↵.

⚠ Väärän asennuksen ja väärin tehtyjen liitännöiden aiheuttama vahinkojen vaara.

Vääräntyyppinen asennus ja väärin tehty liitännät aiheuttavat vakavien esinevahinkojen vaaran.

Noudata kappaleen Asennus ohjeita.

Suojakelmujen ja mainostarrojen poisto

■ Poista:

- luukun suojakelmu (jos koneessa sellainen on).
- kaikki mainostarrat (jos sellaisia on) koneen etupuolelta ja päältä.

Älä missään tapauksessa irrota tarroja, jotka näkyvät vasta kun luukku on auki (esim. arvokilpi).

Tälle pesukoneelle on tehty täydellinen toimintojen testaus tehtaalla, siksi pesurumpuun saattaa olla jäänyt hieman vettä.

Poista koukkupää rummusta

Rummun sisällä on koukkupää poistovesiletkeä varten.

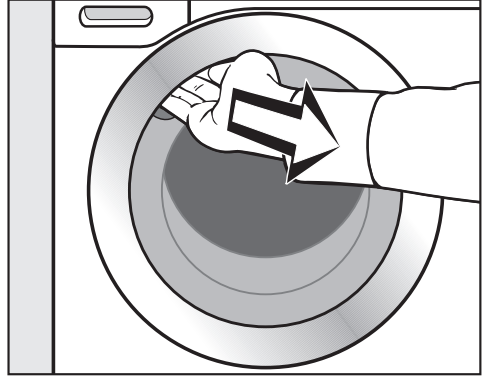

- Tartu luukun kahvaan ja vedä luukku auki.

- Ota koukkupää pois koneesta.

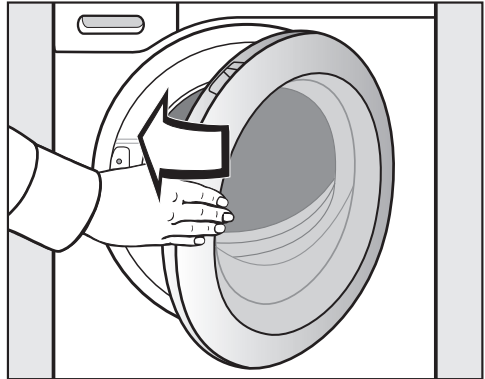

- Sulje luukku heilauttamalla se kevyesti kiinni.

Ensimmäinen käyttökerta

Miele@home

Pesukone on varustettu sisäänrakennetulla WLAN-moduulilla.

Sen käyttöä varten tarvitset:

- WLAN-verkon
- Miele@mobile-sovelluksen
- Miele-käyttäjätilin. Voit luoda käyttäjätilin Miele@mobile-sovelluksella.

Miele@mobile-sovellus opastaa sinua yhteyden muodostamisessa pesukoneesi ja kotisi WLAN-verkon välille.

Kun olet liittänyt pesukoneesi WLAN-verkkoon, voit suorittaa sovelluksella mm. seuraavia toimintoja:

- käyttää pesukonetta etäohjauksella
- saada tietoa pesukoneesi senhetkisestä toimintatilasta
- saada tietoa pesukoneesi ohjelmankulusta

WLAN-verkkoon liittäminen lisää pesukoneen energiankulutusta, myös silloin, kun koneen virta on kytketty pois päältä.

Varmista, että WLAN-verkon signaalivoimakkuus on riittävä pesukoneen sijoituspaikassa.

WLAN-yhteyden käyttövarmuus

WLAN-yhteys toimii samalla taajuusalueella monien muiden laitteiden (kuten mikroaaltouunien ja kauko-ohjattavien lelujen) kanssa. Tämä voi aiheuttaa hetkellisiä yhteyshäiriöitä tai yhteyden katkeamisen kokonaan. Siksi emme voi taata, että järjestelmän tarjoamat toiminnot olisivat ehdottomasti jatkuvasti käytettävissä.

Miele@home:n käytettävyys

Käyttömaan Miele@home-palvelujen saatavuus vaikuttaa Miele-sovelluksen käyttöön.

Miele@home-palvelua ei ole saatavissa kaikissa maissa.

Lisätietoja palvelun käytettävyydestä löydät internetsivuiltamme www.miele.com.

Miele-sovellus

Voit ladata Miele-sovelluksen ilmaiseksi Apple App Storesta[®] tai Google Play Storesta[™].



Pesukoneen virran kytkeminen päälle

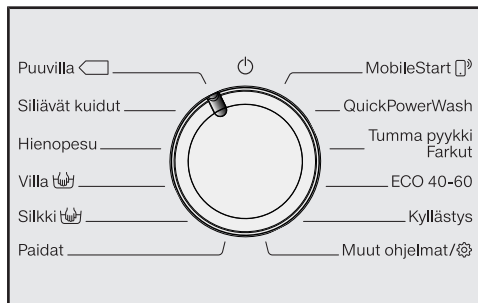

- Kierrä ohjelmanvalitsin ohjelman *Puuvilla* kohdalle.

Koneesta kuuluu tervehdysääni ja tervehdysteksti tulee näkyviin.

Näyttöruutu opastaa sinut läpi käyttöönoton **4:n vaiheen**.

1. Näytön kielen valinta

Näyttöruutu kehottaa sinua valitsemaan kielen. Voit myöhemminkin vaihtaa kieltä milloin vain alakohdassa *Asetukset* kiertämällä ohjelmanvalitsimen asentoon *Muut ohjelmat*.



- Kosketa hipaisupainikkeita ∇/\wedge , kunnes haluamasi kieli näkyy näyttöruudussa.
- Vahvista valitsemasi kieli hipaisupainikkeella *OK*.

2. Valmistelut Miele@home-käyttöä varten

Näyttöön tulee seuraava teksti:

i Miele@home

- Vahvista valitsemalla *OK*.

Näyttöön tulee seuraava teksti:

Äsenna nyt

- Jos haluat asentaa Miele@homen värittömästi: Kosketa hipaisupainiketta *OK*.

- Jos haluat suorittaa asetukset myöhemmin: Kosketa hipaisupainiketta ∇ , niin näyttöön tulee *Äsenna myöhemmin*. Vahvista se valitsemalla *OK*.

Näyttöön tulee seuraava valinta:

1. Yhdistä WPS:llä
2. Yhdistä sovelluksella

- Valitse haluamasi yhteydenmuodostustapa.

Yhteyden muodostaminen WPS-painikkeella

- Noudata näyttöön tulevia ohjeita.

Yhteyden muodostaminen Miele-sovelluksella

Näytössä näkyy: Odota sovellusta.

- Siirry nyt Miele-sovellukseen.
- Suorita seuraavat vaiheet Miele-sovelluksessa.

Ensimmäinen käyttökerta

3. Kuljetustuen irrotus

⚠ Poistamatta jäävien kuljetustuen aiheuttama vaurioiden vaara. Paikalleen unohtuneet kuljetustuet voivat aiheuttaa vahinkoa koneelle ja lähellä oleville kalusteille/laitteille. Poista kuljetustuet kappaleessa Asennus ja liitännät neuvotulla tavalla.

Näyttöruutuun tulee seuraava teksti:

- i Poista kuljetustuet
- Vahvista hipaisupainikkeella OK.

4. Kalibrointiohjelman käynnistäminen

Jotta pesukoneen veden- ja sähkönkulutus olisi optimaalinen ja pesutulos paras mahdollinen, pesukone on kalibroitava ennen käyttöönottoa.

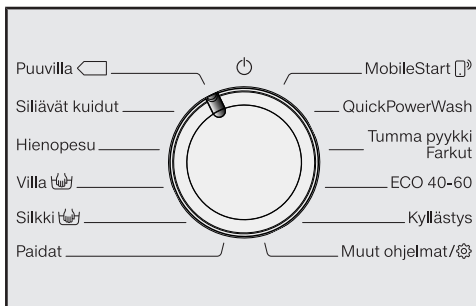

Käynnistä tätä varten ohjelma *Puuvilla* ilman pestävää pyykkiä ja ilman pesuainetta.

Voit käynnistää toisen ohjelman vasta kalibroinnin jälkeen.

Näyttöruutuun tulee seuraava teksti:

Avaa ja käynnistä "Puuvilla 90 °C" ohjelma ilman pyykkiä

- Kosketa hipaisupainiketta ∇ niin kauan, että hipaisupainike OK syttyy, ja kuittaa siten ilmoitus koskettamalla OK.



- Avaa vesihana.
- Kosketa hipaisupainiketta *Käynnistys/ Pyykin lisäys*.

Pesukoneen kalibrointi käynnistyy. Se kestää noin 2 tuntia.

Toiminnon päätyttyä näyttöön tulee ilmoitus:

- i Käyttöönotto suoritettu

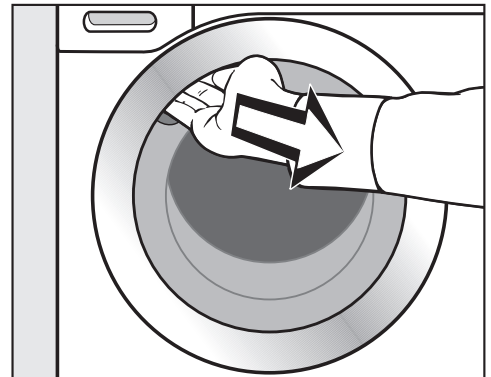

- Tartu luukun kahvaan ja vedä luukku auki.

Vinkki: Jätä luukku raolleen, jotta rumpu saa kuivua.

- Kierrä ohjelmanvalitsin asentoon .

Energian- ja vedenkulutus

- Käytä hyväksesi kunkin pesuohjelman enimmäistäyttömäärä. Tällöin pesukone kuluttaa vähiten vettä ja energiaa suhteessa pestävän pyykin määrään.
- Energian- ja vedenkulutuksen suhteen tehokkaimpien ohjelmien ohjelma-ajat ovat yleensä tavallista pitempiä. Pidentämällä ohjelma-aikaa voidaan saavuttaa samanlainen pesutulos jo alemmissa pesulämpötiloissa.

Esimerkiksi ohjelman ECO 40-60 ohjelma-aika on pitempi kuin ohjelman Puuvilla 40 °C tai 60 °C. Ohjelma ECO 40-60 on kuitenkin energian- ja vedenkulutukseltaan tehokkaampi, mutta sen ohjelma-aika on pitempi.

- Pese pienet, vain vähän likaiset pyykkimäärät ohjelmalla Pika 20.
- Nykyaikaisilla pesuaineilla pyykki puhdistuu myös alhaisissa lämpötiloissa (esim. 20 °C). Käyttämällä alhaisia lämpötiloja säästät energiaa.

Pesukoneen hygienia

Jos peset jatkuvasti alhaisissa lämpötiloissa ja/tai käytät pelkästään nesteistä pesuainetta, pesukoneeseen voi kertyä mikrobikasvustoa ja pesukone voi alkaa haista pahalle. Puhdista pesukone kerran kuukaudessa.

Kun näyttöön tulee ilmoitus Hygienia-info: valitse väh. 75 °C ohjelma tai "Koneen puhdistus", pesukone on puhdistettava puhdistusohjelmalla.

Huomioitavaa, jos aiot kuivata pyykin kuivausrummussa

Valittu linkousnopeus vaikuttaa pyykin jäännöskosteuteen ja pesukoneen melutasoon.

Mitä suuremman linkousnopeuden valitset, sitä pienempi on lingotun pyykin jäännöskosteus. Samalla pesukoneen melutaso kuitenkin nousee.

Linkoa pyykki mahdollisimman suurella linkousnopeudella, niin pyykin kuivaus kuivausrummussa kuluttaa mahdollisimman vähän energiaa.

Pesuaineen kulutus

- Käytä pesuainetta enintään sen verran kuin pesuainepakkauksessa olevassa annostusohjeessa neuvotaan.
- Annostele pesuaine pyykin likaisuuden mukaan.
- Jos et täytä konetta täyteen, vähennä pesuaineen määrää vastaavasti (noin 1/3 vähemmän pesuainetta, kun kone on vain puoliksi täynnä).

1. Pyykin esivalmistelu

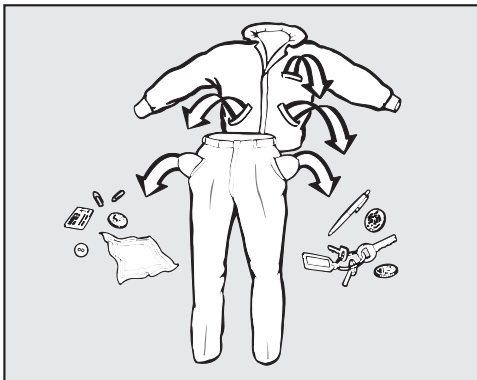

■ Tyhjennä taskut.

⚠ Ylimääräisten esineiden aiheuttama vaurioiden vaara.

Naulat, kolikot, klemmarit yms. voivat vahingoittaa pyykkiäsi sekä konetta.

Tarkista ennen pesua, ettei pyykeissä ole mitään ylimääräisiä esineitä.

Lajittele pyykki

- Lajittele pyykki värin sekä vaatteissa olevien hoito-ohjeiden (sijaitsevat yleensä vaateen kauluksessa tai sivusaumassa) mukaan.

Vinkki: Tummat tekstiilit ovat usein väriä päästäviä, joten ne voivat värjätä vaaleita tekstiilejä. Pese siksi tummat ja vaaleat vaatteet mieluiten erikseen.

Esikäsittele tahrat

- Poista tekstiilien tahrat ennen pesua mahdollisimman tuoreina. Painele tahroja väriä päästämättömällä kankaalla tai sienellä. Älä hankaa!

Vinkki: Esikäsittele hankalat tahrat (kuten veri, kananmuna, kahvi, tee) tahranpoistoaineella tai pienellä määrällä nestemäistä pesuainetta ennen pesua. Kysy hankalissa tapauksissa neuvoja pesuainevalmistajan asiakaspalvelusta.

⚠ Liuottimia sisältävien puhdistusaineiden aiheuttama vaurioiden vaara
Pesubensiini, tahranpoistoaineet yms. voivat vahingoittaa muovisia osia.

Varo etteivät tällaiset aineet joudu kosketuksiin vaatteiden muovisten osien kanssa.

⚠ Liuottimia sisältävät puhdistusaineet aiheuttavat räjähdysvaaran.
Liuottimia sisältävien pesuaineiden käytön yhteydessä voi muodostua räjähtäviä kaasuja.

Älä käytä pesukoneessa liuottimia sisältäviä pesuaineita.

Yleisiä neuvoja

- Verhot: irrota ripustimet ja kannattimet tai kääri ne erillisen kankaan sisään.
- Pese kaarituelliset rintaliivit pesupussissa.
- Sulje tarrat, vetoketjut, hakaset ja lehtiäiset ennen pesua.
- Sulje napitettavat tyynyliinat ja pussilakanat, jottei niiden sisään pääse muuta pyykkiä.

Älä pese pesukoneessa tekstiilejä, joiden hoito-ohjeessa on **vesipesu kielletty** (merkintä )

2. Ohjelman valinta

Pesukoneen kytkeminen päälle

- Kierrä ohjelmanvalitsin jonkin ohjelman kohdalle.

Rummun valaisin syttyy.

Rummun valaisin sammuu automaattisesti viiden minuutin kuluttua.

Rummun valaisimen kytkeminen päälle

- Sulje ja avaa luukku.

Ohjelman valinta

Voit valita ohjelman kolmella tavalla:

1. Vakio-ohjelmien valinta ohjelmanvalitsimella

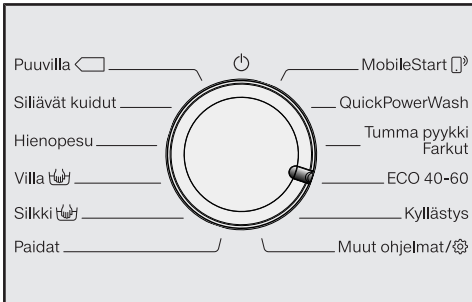

- Kierrä ohjelmanvalitsin haluamasi ohjelman kohdalle.

Näyttöruutuun ilmestyy valitsemasi ohjelman nimi. Tämän jälkeen näyttöruutu siirtyy perusnäyttöön.

2. Muiden ohjelmien valinta näyttöruudun avulla, kun ohjelmanvalitsin on asennossa Muut ohjelmat/⚙️:

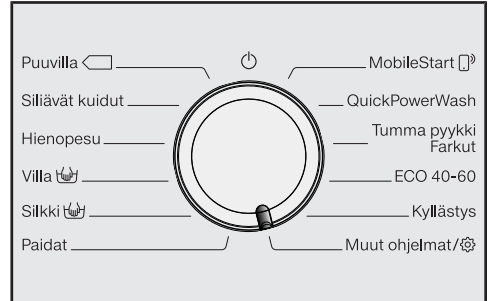

- Kierrä ohjelmanvalitsin asentoon *Muut ohjelmat/⚙️*.

Näytössä näkyy:



- Kosketa hipaisupainikkeita ∇/\wedge , kunnes haluamasi ohjelma näkyy näyttöruudussa.
- Vahvasta ohjelman valinta hipaisupainikkeella OK.

Valitsemasi ohjelman mukaan näyttöruudussa näkyvät ohjelmaan valmiiksi tallennetut asetukset.

2. Ohjelman valinta

3. Ohjelmien valinta Miele-sovelluksella, kun ohjelmanvalitsin on asennossa MobileStart

Vinkki: Voit valita ohjelman käyttämällä ohjelmanvalitsimen *MobileStart*  -asentoa vain, kun pesukone on kirjattu WLAN-verkkoon ja Etäkäyttö-toiminto otettu käyttöön.

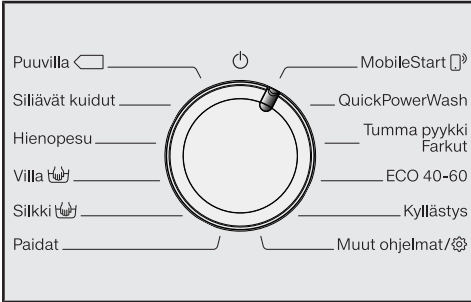

- Kierrä ohjelmanvalitsin asentoon *MobileStart* .

Näyttöruutuun tulee:

 Täytä kone, sulje luukku ja paina käynnistys.

- Noudata näyttöruudun ohjeita ja käynnistä ohjelma.

Näyttöruutuun tulee:

 MobileStart 

Nyt voit käyttää pesukonetta Miele-sovelluksella.

3. Pesukoneen täyttö

Luukun avaaminen



- Tartu luukun kahvaan ja avaa luukku vetämällä kahvasta.

Varmista ennen pyykin laittamista pesurumpuun, ettei siellä ole vieraita esineitä tai esim. perheen lemmikkieläimiä.

Kun hyödynnät enimmäistäyttömääriä, pesukoneen käyttö on kaikkein taloudellisinta. Muista kuitenkin, että liian täyteen ahdettu kone ei pese puhtaaksi, ja lisäksi pyykki rypistyy helposti.

- Suorista pestävät vaatteet ja aseta ne ilmastavasti pesurumpuun.

Erikokoiset vaatekappaleet parantavat pesutulosta ja linkous on tasaisempaa.

Vinkki: Käytä hyväksesi kunkin pesuohjelman enimmäistäyttömäärä. Näyttöruudusta näet kunkin pesuohjelman suositellun enimmäistäyttömäärän.

Luukun sulkeminen

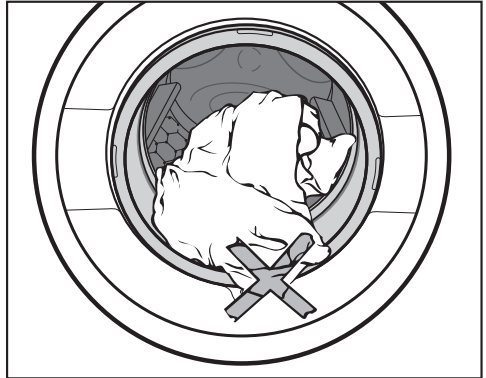

- Varmista, ettei täyttöluukun ja luukun tiivisterenkaan väliin jää mitään.

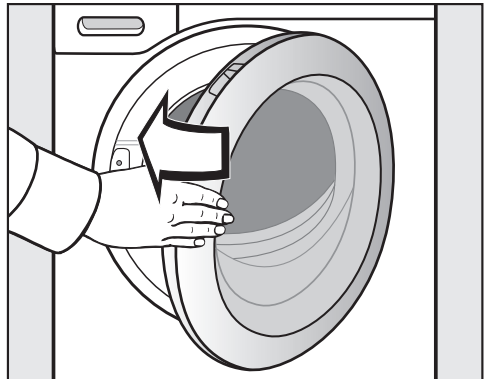

- Sulje luukku heilauttamalla se kevyesti kiinni.

4. Ohjelma-asetusten valinta

PowerWash-näyttö ja hipaisupainikkeet ja

Jos PowerWash-näyttö syttyy, kun valitset pesuohjelman, valittavanasi on kolme erilaista ohjelman kulun vaihtoehtoa. Pesutulos on kullakin vaihtoehdolla samanlainen.

PowerWash-näyttö

Valitse tämä, kun haluat normaalin ohjelman kulun.

- Älä paina **kumpaakaan** hipaisupainiketta  tai .

Hipaisupainike (pika)

Valitse tämä, kun haluat lyhyen ohjelman kulun. Kone käyttää tehostettua pesumekaniikkaa ja energiankulutus kasvaa.







- Kosketa hipaisupainiketta .

Hipaisupainike (säästö)

Valitse tämä, kun haluat energiaa säästävän ohjelman kulun. Kone pesee pyykin alhaisemmassa lämpötilassa ja pesuaika pitenee.

- Kosketa hipaisupainiketta .

Vinkki: Seuraavasta taulukosta näet, missä pesuohjelmissä PowerWash-näyttö on käytettävissä.

	 pika	 säästö
Puuvilla	●	●
Puuvilla 	●	–
Puuvilla 	●	–
Siliävät kuidut	●	●
Hienopesu	●	●
Villa 	–	–
Silkki 	–	–
Paidat	●	●
QuickPowerWash	✓	–
Tumma pyykki/Farkut	●	●
ECO 40-60	–	–
Kyllästys	–	–
Ulkoiluvaatteet	●	●
Pika 20	✓	–
Urheiluvaatteet	●	●
Automatic plus	●	●
Koneen puhdistus	✓	–

- = valittavissa
- = ei valittavissa
- ✓ = päällä

4. Ohjelma-asetusten valinta

Lämpötilan/linkousnopeuden valinta

Voit muuttaa ohjelmaan esiasetettua lämpötilaa/linkousnopeutta, mikäli se on mahdollista kyseisessä ohjelmassa.

Pesukoneessa saavutetut lämpötilat voivat poiketa valitusta. Optimaalinen pesutulos saavutetaan sopivalla energi-ankulutuksen ja pesuajan yhdistelmällä.



- Kosketa lämpötilan tai linkousnopeuden kohdalla olevia hipaisupainikkeitä ∨∧, kunnes haluamasi lämpötila/linkousnopeus näkyy näytössä.

Lisätoimintojen valinta

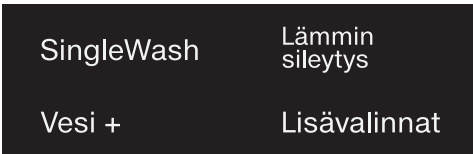

- Kosketa haluamasi lisätoiminnon hipaisupainikettä, joka alkaa nyt palaa kirkkaana.

Vinkki: Voit valita useampia lisätoimintoja samaan pesuohjelmaan.

Kaikki lisätoiminnot eivät ole käytettävissä kaikissa ohjelmissa. Jos lisätoiminto ei pala himmeänä, et voi käyttää kyseistä lisätoimintoa valitsemassasi pesuohjelmassa (ks. kappale "Lisätoiminnot").

Hipaisupainike Lisävalinnat

Hipaisupainikkeella *Lisävalinnat* voit valita muita lisätoimintoja.

- Kosketa hipaisupainikettä *Lisävalinnat*.

Näytössä näkyy:



- Kosketa hipaisupainikkeitä ∨∧, kunnes haluamasi lisätoiminto näkyy näyttöruudussa.
- Vahvasta se hipaisupainikkeella OK.

4. Ohjelma-asetusten valinta

◆ Ajastus/SmartStart

Ajastus

Ajastimella voit siirtää ohjelman käynnistymistä myöhemmäksi.

Tämä toiminto on käytössä, kun asetus SmartGrid on pois käytöstä.

Voit asettaa tunti lukemaksi 00–24. Minuuttilukemaksi voit säätää 15 minuutin askelin 00–45.

Ajastimen asetus

- Kosketa hipaisupainiketta ◆.

Näyttörudussa näkyy seuraavaa:



- Aseta tunnit hipaisupainikkeilla ∨∧. Vahvista hipaisupainikkeella OK.

Näyttörüuutu muuttuu:



- Aseta minuutit hipaisupainikkeilla ∨∧. Vahvista hipaisupainikkeella OK.

Vinkki: Kun pidät hipaisupainiketta ∨∧ painettuna, näytössä näkyvä lukema vaihtuu nopeasti.

Ajastuksen peruuttaminen

Voit peruuttaa asettamasi ajastuksen ennen ohjelman käynnistymistä.

- Kosketa hipaisupainiketta ◆.

Valitsemasi ajastusaika näkyy näytössä.

- Aseta hipaisupainikkeilla ∨∧ ajaksi 00:00 h. Vahvista hipaisupainikkeella OK.

Valitsemasi ajastus poistuu koneen muistista.

Jos ohjelma on jo käynnistynyt, valitun ajastuksen voi peruuttaa tai sitä voi muuttaa vain keskeyttämällä ohjelman.

Ajastetun ajan muuttaminen

Voit muuttaa asettamaasi ajastusta ennen ohjelman käynnistymistä.

- Kosketa hipaisupainiketta ◆.
- Muuta asettamaasi aikaa ja vahvista valintasi hipaisupainikkeella OK.

4. Ohjelma-asetusten valinta

SmartStart

SmartStart-toiminnossa voit määritellä aikarajat, joiden puitteissa pesukone käynnistyy automaattisesti. Kone käynnistyy tällöin esim. energiayhtiösi lähettämän signaalin perusteella, kun sähkö on erityisen edullista.

Tämä toiminto on käytössä, kun asetus SmartGrid on käytössä.

Määriteltävän aikavälin pituus on 15 minuuttia – 24 tuntia. Pesukone odottaa tämän ajan sähköyhtiön käynnistyssignaalia. Ellei käynnistyssignaalia tule tämän ajan puitteissa, pesukone käynnistyy automaattisesti.

Ajan asettaminen

Kun otat asetuksissa toiminnon SmartGrid käyttöön ja painat hipaisupainiketta , näyttöruutuun ei ilmesty Aloitus:, vaan SmartStart: (ks. kappale Asetukset – SmartGrid).

Toimi samalla tavalla kuin ajastusaikaa asettaessasi.

- Aseta tuntiluku hipaisupainikkeilla \vee/\wedge ja vahvista valintasi hipaisupainikkeella OK.

Tuntiluku tallentuu muistiin ja minuuttilukema näkyy korostettuna.

- Aseta minuuttiluku hipaisupainikkeilla \vee/\wedge ja vahvista valintasi hipaisupainikkeella OK.
- Paina hipaisupainiketta *Käynnistys/ Pyykin lisäys*, kun haluat käynnistää pesuohjelman SmartStart-toiminnolla.

Näyttöruutuun tulee seuraava teksti:



5. Pesuaineen annostus

Voit annostella pesuaineen monella vaihtoehdoisella tavalla.

Pesuainekotelo

Voit käyttää kaikkia konepesuun kotitalouksissa tarkoitettuja pesuaineita. Noudata pesuainepakkauksen käyttö- ja annostusohjeita.

Pesuainekotelon täyttö

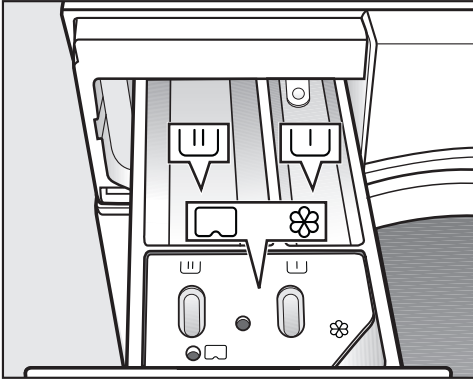

- Vedä pesuainekotelo ulos ja kaada pesuainetta pesuainelokeroihin.

- ☐ Pesuaine esipesua varten
- ☐ Pesuaine varsinaista pesua ja liotusta varten
- ☼ Huuhtelu- tai viimeistelyaine, nestemäinen tarkki tai Cap

Huuhteluaineen annostelu

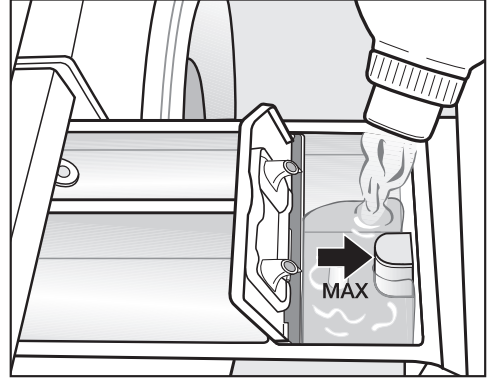

- Annostele huuhteluainetta, viimeistelyainetta tai tarkkiä lokeroon ☼. **Täytä lokero enintään maksimitäyttörajaan saakka.**

Annostelemasi aine huuhtoutuu lokerosta automaattisesti viimeiseen huuhteluveteen. Lokeroon ☼ jää pesun jälkeen tilkka vettä.

Jos käytät usein nestemäistä tarkkiä, puhdista huuhteluainelokero tavallista useammin, varsinkin lokeron imuputki.

Vinkkejä annostukseen

Annostele pesuaine pyykin likaisuuden ja määrän mukaan. Jos et täytä konetta täyteen, vähennä pesuaineen määrää vastaavasti (n. $\frac{1}{3}$ vähemmän pesuainetta, kun kone on vain puoliksi täynnä).

Pesuaineen aliannostus:

- Pyykki jää likaiseksi ja muuttuu ajan mittaan harmaaksi ja kovaksi.
- Pesukoneeseen saattaa muodostua hometta.
- Rasvainen lika ei lähde pyykistä kokonaan.
- Pesukoneen lämpövastuksiin kertyy helpommin kalkkia.

Pesuaineen yliannostus:

- Pesu-, huuhtelu- ja linkoustulos heikenevät.
- Vettä kuluu enemmän (automaattisesti päälle kytkeytyvän ylimääräisen huuhtelun vuoksi).
- Ympäristö kuormittuu tavallista enemmän.

Nestemäiset pesuaineet ja lisätoiminto Esipesu

Kun olet valinnut lisätoiminnon Esipesu, et voi käyttää varsinaiseen pesuun nestemäisiä pesuaineita.

Käytä varsinaiseen pesuun tällöin jauhemaista pesuainetta.

Pesuainetablettien tai -tyynyjen käyttö

Laita pesuainetabletit tai -tyyny **aina** pyykin kanssa suoraan pesurumpuun. Niitä ei saa laittaa pesuainelokeroon.

Lisätieto pesuaineista ja niiden annostamisesta löydät kappaleesta "Pesuaineet".

5. Pesuaineen annostus

Cap-annostus

Saatavana on kolmenlaisia Cap-kapseleita, jotka sisältävät eri aineita:

- ☼ = Tekstiilinhoitoaineet (esim. huuhtelu- tai kyllästysaine)
- 👤 = Apuaineet (esim. pesuaineen tehostusaine)
- 💧 = Pesuaine varsinaista pesua varten

Yksi Cap-kapseli sisältää aina oikean määrän ainetta yhtä käyttökertaa varten.

Voit tilata Cap-kapseleita Mieleen verkkokaupasta, Miele-huoltoilikkeestä tai Miele-kauppiaaltasi.

⚠️ Terveydelle haitallista joutuaan iholle tai nieltynä.

Cap-kapselit sisältävät aineita, jotka saattavat nieltynä tai iholle joutuaan olla terveydelle haitallisia.



Muista säilyttää Cap-kapselit lasten ulottumattomissa.

Cap-annostuksen ottaminen käyttöön

- Kosketa hipaisupainiketta .

Näytössä näkyy:



- Kosketa hipaisupainikkeita  , kunnes Cap näkyy näyttöruudussa.
- Vahvasta Cap-annostus hipaisupainikkeella OK.

Cap-kapselin asettaminen paikalleen

- Avaa pesuainekotelo.

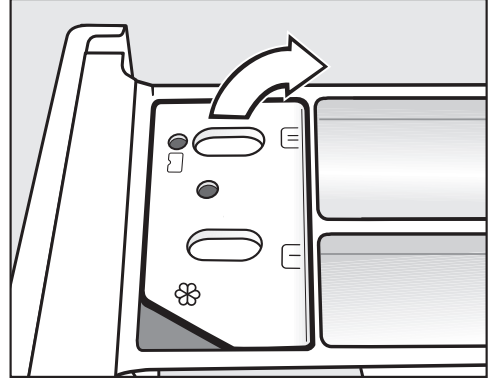

- Avaa lokeron /  kansi.

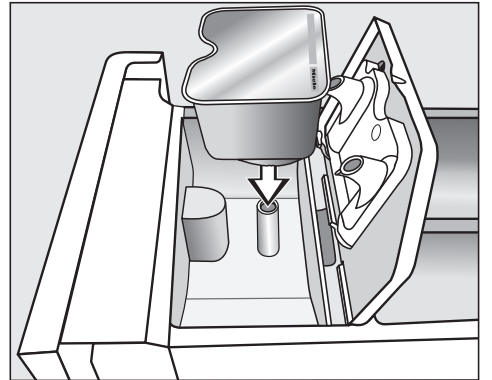

- Paina Cap-kapseli tiiviisti paikalleen.

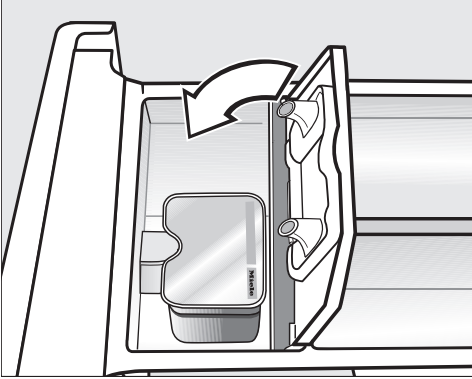

5. Pesuaineen annostus



- Sulje kansi ja paina se lujasti kiinni.
- Työnnä pesuainekotelo takaisin pesukoneeseen.

Cap-kapseli avautuu, kun asennat sen paikalleen pesuainekoteloon. Jos otat Cap-kapselin käyttämättömänä pois koneesta, pesuainetta voi päästä vuotamaan.
Hävitä avattu Cap-kapseli.

Käyttämäsi Cap-kapselin sisältö annostuu pesuohjelman aikana oikeaan ohjelmavaiheeseen automaattisesti.

Kun käytät Cap-annostusta, huuhteluainelokeron  vedentulo on varattu pelkästään Cap-kapselille.
Älä tällöin laita huuhteluainetta lokeroon .

- Irrota tyhjä Cap-kapseli ohjelman päättyttyä.

Teknisistä syistä Cap-kapseliin jää hiukan vettä käytön jälkeen.

Cap-annostuksen ottaminen pois käytöstä/muuttaminen

Voit ottaa Cap-annostuksen pois käytöstä tai muuttaa sitä vain ennen ohjelman käynnistämistä.

- Kosketa hipaisupainiketta .
- Valitse Ei Cap (ottaminen pois käytöstä) tai jokin muu Cap-laji (muuttaminen).

6. Ohjelman käynnistys



- Kosketa hitaasti vilkkuvaa hipaisupainiketta *Käynnistys/Pyykin lisäys*.

Pesukoneen luukku lukittuu ja ohjelma käynnistyy.

Näytössä näkyy ohjelman senhetkinen tila.

Lisäksi näytössä näkyy, mikä ohjelma-vaihe kulloinkin on meneillään ja kuinka kauan ohjelma vielä kestää.

Jos olet asettanut ajastuksen, näyttö osoittaa ajastimeen ohjelmoimaasi aikaa.

Energiansäästö

Näyttörüutu ja merkkivalot pimenevät 10 minuutin kuluttua. Hipaisupainike *Käynnistys/Pyykin lisäys* vilkkuu hitaasti.

Voit kytkeä näyttörüudun ja merkkivalot takaisin päälle:

- Kosketa hipaisupainiketta *Käynnistys/Pyykin lisäys* (tällä ei ole vaikutusta ohjelman kulkuun).

Kun ohjelma on käynnistynyt, rummun valaisin sammuu.

Pyykin lisääminen ohjelman aikana (AddLoad)

Voit lisätä tai poistaa pyykkiä milloin vain siihen asti, kunnes symboli  syytyy näyttörüutuun.

- Kosketa hipaisupainiketta *Käynnistys/Pyykin lisäys*.

Näyttörüutuun tulee:

 Odota hetki

- Odota, kunnes näyttörüutuun tulee:
 Luukun voi avata
- Avaa luukku ja lisää tai poista haluamasi pyykki.
- Sulje luukku.
- Kosketa hipaisupainiketta *Käynnistys/Pyykin lisäys*.

Pesuohjelma jatkuu.

Yleensä pyykkiä ei voi lisätä tai poistaa, kun:

- pesuveden lämpötila on yli 55 °C.
- rummun vesimäärä ylittää tietyn tason.

Luukun avaaminen ja pyykkien ottaminen pois koneesta

Luukku pysyy lukittuna vielä pöyhinnän aikana. Näyttörudussa vilkkuvat vuorotellen:

Seis/Pöyhintä

i Paina Start

- Avaa luukun lukitus joko koskettamalla hipaisupainiketta *Käynnistys/Pyykin lisäys* tai kiertämällä ohjelmanvalitsin asentoon .

Voit kytkeä rumpun valaisimen päälle vain, kun ensin vapautat luukun lukituksen hipaisupainikkeella *Käynnistys/Pyykin lisäys*.

Luukun lukitus avautuu.

Vinkki: Kun pöyhintä päättyy, luukun lukitus avautuu automaattisesti.

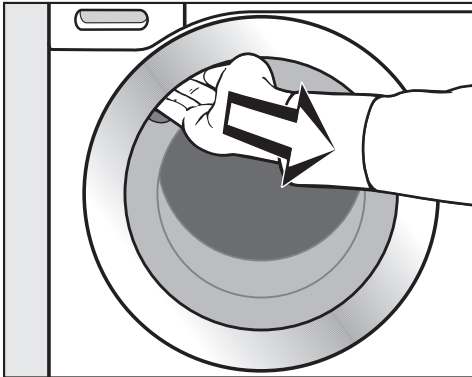

- Tartu luukun kahvaan ja vedä luukku auki.
- Ota pyykki pois koneesta.

Rumpuun unohtuneet pyykki voivat kutistua tai värjätä pyykin seuraavalla pesukerralla.

Varmista aina konetta tyhjentäessäsi, ettei rumpuun jää yhtään vaatekapaleita.

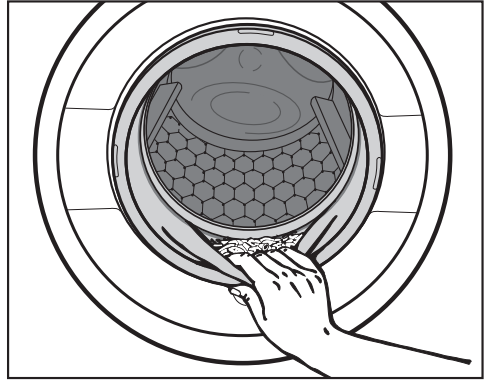

- Tarkista ettei luukun tiivisteiden väliin ole jäänyt pikkuesineitä.

Vinkki: Jätä luukku raolleen, jotta rumpu saa kuivua.

- Jos olet käyttänyt Cap-annostusta, irrota tyhjä kapseli huuhteluineloke-rosta.

Vinkki: Jätä pesuainekotelo vähän raolleen, jotta se saa kuivua.



Linkous

Pesuhjelman loppulinkousnopeudet

Kun valitset ohjelman, kyseisen ohjelman ihanteellinen linkousnopeus tulee näkyviin näyttöruutuun.

Joissakin ohjelmissa voit valita koneen ehdottamaa suuremman linkousnopeuden.

Seuraavasta taulukosta näet kunkin ohjelman suurimmat mahdolliset linkousnopeudet.

Ohjelma	kierr./min
Puuvilla	1400
Siliävät kuidut	1200
Hienopesu	900
Villa 	1200
Silkki 	600
Paidat	900
QuickPowerWash	1400
Tumma pyykki/Farkut	1200
ECO 40-60	1400
Kyllästys	1000
Ulkoiluvaatteet	800
Pika 20	1200
Urheiluvaatteet	1200
Automatic plus	1400
Vain huuhtelu/Tärkkäys	1400
Tyhjennys/Linkous	1400
Koneen puhdistus	600

Loppulinkouksen jättäminen pois (huuhtelut päättyneet)

- Aseta linkousnopeudeksi  (huuhtelut päättyneet).

Pyykki jää viimeiseen huuhteluveteen. Tämä vähentää tekstiilien rypistymistä, kun et ehdi ottaa niitä pois koneesta värittömästi ohjelman päätyttyä.

Ohjelman lopettaminen linkoukseen

Näytössä näkyvät vuorotellen  Huuht. päätt. ja optimaalinen linkousnopeus.

- Käynnistä loppulinkous koskettamalla hipaisupainiketta *Käynnistys/Pyykin lisäys*.

Ohjelman lopettaminen ilman linkousta

- Aseta linkousnopeudeksi 0.
- Kosketa hitaasti vilkkuvaa hipaisupainiketta *Käynnistys/Pyykin lisäys*.

Väliinkoukset

Pesukone linkooa pyykin aina varsinainen pesun jälkeen sekä huuhteluiden välillä. Jos alennat loppulinkousnopeutta, myös väliinkousten linkousnopeus alenee vastaavasti.

Väliinkousten ja loppulinkouksen jättäminen pois



- Aseta linkousnopeudeksi 0 ennen kuin käynnistät pesuohjelman.

Viimeisen huuhtelun jälkeen kone tyhjentää veden koneesta ja aloittaa automaattisesti pyykin pöyhinnän.

Kun valitset tämän toiminnon, pesukone kytkee joissakin ohjelmissa lisähuuhtelun päälle.

Ohjelmanvalintataulukko

Ohjelmanvalitsimella valittavat ohjelmat

Puuvilla		 kylmästä 90 °C:seen	 enintään 9,0 kg
Pyykin laji	Puuvillasta, pellavasta tai sekoitekuiduista valmistetut tekstiilit, kuten T-paidat, alusvaatteet, pöytäliinat yms.		
Vinkki	Jos pyykin hygieniavaatimukset ovat erityisen suuret, valitse lämpötilaksi vähintään 60 °C.		
Ohje vertailutestien tekijöille:			
Puuvilla 20 °C: Ohjelma vain vähän likaiselle puuvillapyykille			
Ekologista suunnittelua koskevan komission asetuksen (EU) nro 2019/2023 ja energiankulutuksen osoittamista koskevan komission asetuksen nro 2019/2014 mukainen testiohjelma.			
Siliävät kuidut		 kylmästä 60 °C:seen	 enintään 4,0 kg
Pyykin laji	Synteettisistä kuiduista valmistetut tekstiilit, sekoitekuidut tai siliäväksi käsitelty puuvilla		
Vinkki	Kun peset helposti rypistyviä tekstiilejä, alenna loppulinkousnopeutta.		
Hienopesu		 kylmästä 60 °C:seen	 enintään 3,0 kg
Pyykin laji	Synteettisistä kuiduista, sekoitekuiduista tai viskoosista valmistetut arat tekstiilit Konepesunkestävät verhot		
Vinkki	- Koska verhoissa on yleensä paljon hienoa pölyä, ohjelmaan on hyvä valita esipesu. - Kun peset helposti rypistyviä tekstiilejä, alenna linkousnopeutta.		
Villa 		 kylmästä 40 °C:seen	 enintään 2,0 kg
Pyykin laji	Villasta tai villasekoitteista valmistetut tekstiilit		
Vinkki	Kun peset helposti rypistyviä tekstiilejä, noudata suositeltua loppulinkousnopeutta.		
Silkki 		 kylmästä 30 °C:seen	 enintään 1,0 kg
Pyykin laji	Silkki ja kaikki käsinpestävät tekstiilit, jotka eivät sisällä villaa		
Vinkki	Pese ohuet sukkahousut ja rintaliivit pesupussissa.		

Ohjelmanvalintataulukko

Paidat		kylmästä 60 °C:seen	enintään 1,0/ kg/2,0 kg
Pyykin laji	Puuvillasta tai sekoitekuiduista valmistetut paidat ja paitapuserot		
Vinkki	<ul style="list-style-type: none"> - Esikäsittele likaiset kaulukset ja kalvosimet ennen pesua. - Pese silkkiset paidat ja paitapuserot ohjelmalla <i>Silkki</i>. - Jos kytket esiasetetun lisätoiminnon <i>Lämmin sileyty</i>s pois päältä, enimmäistäyttömäärä on 2,0 kg. 		
MobileStart 			
Ohjelman valinta ja koneen käyttö tapahtuvat Miele-sovelluksella.			
QuickPowerWash		60 °C – 40 °C	enintään 4,0 kg
Pyykin laji	Vain vähän likaantuneet tai normaalilikaiset tekstiilit, jotka voidaan pestä pesuohjelmalla <i>Puuvilla</i> .		
Vinkki	Kone kastelee pyykin erityisellä läpikostutusmenetelmällä, jonka lisäksi ohjelma käyttää erityistä pesurytmiä. Näiden ansiosta pyykki puhdistuu erityisen nopeasti ja tehokkaasti.		
Tumma pyykki/Farkut		kylmästä 60 °C:seen	enintään 3,0 kg
Pyykin laji	Puuvillasta, sekoitekuiduista tai farkkukankaasta valmistetut tummat vaatteet		
Vinkki	<ul style="list-style-type: none"> - Käännä vaatteet nurinpäin ennen pesua. - Farkkukangas päästää usein väriä ensimmäisillä pesukerroilla. Pese siksi tummat ja vaaleat tekstiilit erillään. 		

Ohjelmanvalintataulukko

ECO 40-60		enintään 9,0 kg	
Pyykin laji	Normaalilikainen puuvillapyykki		
Neuvo	Voit pestä yhdellä pesukerralla pyykkierän, joka koostuu sekalaisesta, lämpötiloissa 40 °C ja 60 °C pestäväksi tarkoitettusta puuvillapyykistä. Tämän ohjelman energian- ja vedenkulutus on optimoitu siten, että se pesee puuvillapyykin mahdollisimman taloudellisesti.		
Ohje vertailutestien tekijöille: Ekologista suunnittelua koskevan komission asetuksen (EU) nro 2019/2023 ja energiankulutuksen osoittamista koskevan komission asetuksen nro 2019/2014 mukainen testiohjelma.			
Kyllästys		40 °C	enintään 2,5 kg
Pyykin laji	Mikrokuiduista valmistettujen tekstiilien, lasketteluasujen tai suurimaksi osaksi synteettisistä kuiduista valmistettujen pöytäliinojen jälkikäsittelyyn, jolla saavutetaan vettä ja likaa hylkivä vaikutus		
Vinkki	<ul style="list-style-type: none">- Käsiteltävien tekstiilien on oltava pestyjä, lingottuja tai kuivattuja.- Parhaan tuloksen saat kun lämpökäsittelet tekstiilit vielä kyllästyksen jälkeen. Lämpökäsittelyn voi tehdä kuivausrummussa tai silittämällä.		

Ohjelmanvalitsimen asennossa Muut ohjelmat/ valittavat ohjelmat

Ulkoiluvaatteet		 kylmästä 40 °C:seen	 enintään 2,5 kg
Pyykin laji	Funktionaaliset tekstiilit, kuten kalvotekstiileistä (esim. Gore-Tex®, SYMPATEX®, WINDSTOPPER®) valmistetut ulkoilutakit ja -housut.		
Vinkki	<ul style="list-style-type: none"> - Sulje vetoketjut ja tarrat ennen pesua - Älä käytä huuhteluainetta - Tarvittaessa voit viimeistellä ulkoiluvaatteet ohjelmalla <i>Kyllästys</i>. Älä kuitenkaan kyllästä niitä joka pesun jälkeen. 		
Pika 20		 kylmästä 40 °C:seen	 enintään 3,5 kg
Pyykin laji	Puuvillaiset tekstiilit, jotka ovat olleet käytössä vain lyhyen aikaa tai joissa ei ole lainkaan näkyvää likaa		
Vinkki	Lisätoiminto <i>Quick</i> kytkeytyy päälle automaattisesti.		
Urheiluvaatteet		 kylmästä 60 °C:seen	 enintään 3,0 kg
Pyykin laji	Urheilu- ja kuntosalivaatteet, kuten trikoot ja housut, mikrokuituiset urheiluvaatteet ja fleecet		
Vinkki	<ul style="list-style-type: none"> - Älä käytä huuhteluainetta - Noudata valmistajan ilmoittamia hoito-ohjeita 		
Automatic plus		 kylmästä 40 °C:seen	 enintään 6,0 kg
Pyykin laji	Väriin mukaan lajiteltujen, ohjelmilla <i>Puuvilla</i> ja <i>Siliävät kuidut</i> pestäväksi soveltuvien pyykkierien pesuun		
Vinkki	Jokainen pyykkierä pestään pesuparametrejä (kuten vesimäärä, pesurytmi ja linkousprofiili) sopeuttamalla mahdollisimman hellävaraisesti siten, että pesuteho on paras mahdollinen.		

Ohjelmanvalintataulukko

Vain huuhtelu/Tärkkäys		enintään 8,0 kg
Pyykin laji	<ul style="list-style-type: none">- Käsien pestyjen tekstiilien erilliseen huuhteluun- Pöytäliinat, lautasliinat ja työvaatteet, jotka halutaan tärkätä	
Vinkki	<ul style="list-style-type: none">- Kun peset helposti rypistyviä tekstiilejä, noudata suositeltua loppulinkousnopeutta.- Pese tärkättävät tekstiilit ensin, mutta älä käytä huuhteluainetta.- Erittymisen hyvän huuhtelutuloksen saat 2 huuhtelulla, kun otat käyttöön lisätoiminnon <i>Vesi +</i>.	
Tyhjennys/Linkous		-
Vinkki	<ul style="list-style-type: none">- Tyhjennys: valitse linkousnopeudeksi 0 U/min- Noudata esiasetettua linkousnopeutta	

Asetukset /Hoito

Asetukset





Asetukset-valikon avulla voit muuttaa pesukoneen elektroniikan toimintaa haluumallasi tavalla. Tarkempia tietoja löydät kappaleesta "Asetukset".

Hoito























Koneessa on yksi hoito-ohjelma.



Koneen puhdistus	85 °C	ei täyttöä
<p>Jos peset jatkuvasti alhaisissa lämpötiloissa, pesukoneeseen voi alkaa kertyä mikrobikasvustoa ja pesukone voi alkaa haista pahalle.</p> <p>Kun puhdistat pesukoneen säännöllisesti tällä ohjelmalla, pesukoneessa olevat bakteeri- ja sienikasvustot vähenevät eikä pahaa hajua pääse muodostumaan.</p>		
Vinkki	<ul style="list-style-type: none">- Parhaan puhdistustuloksen saat, kun käytät Mielen omaa Intense-Clean-koneenpuhdistusainetta. Vaihtoehtoisesti voit myös käyttää yleispesujauhetta.- Annostele koneenpuhdistusaine tai yleispesujauhe suoraan pesurumpuun.- Älä laita koneeseen pyykkiä. Kone on puhdistettava rumpu tyhjänä.	





Tekstiilien hoito-ohjeet





Pesu	
Pesuvadissa näkyvä asteluku ilmoittaa korkeimman mahdollisen lämpötilan, jossa voit pestä tekstiilin.	
	Kestää normaalia mekaanista käsittelyä
	Edellyttää hellävaraista mekaanista käsittelyä
	Edellyttää erittäin hellävaraista mekaanista käsittelyä
	Vain käsinpesu sallittu
	Vesipesu kielletty



Esimerkki ohjelmien valinnasta

Ohjelma	Tekstiilien hoito-ohjeet
Puuvilla	     
Siliävät kuidut	    
Hienopesu	 
Villa 	
Silkki 	
Pika 20	 
Automatic plus	   

Kuivaus	
	Normaali lämpötila
	Alennettu lämpötila
	Rumpukuivaus kielletty

Silitys ja kuumamankelointi	
	n. 200 °C
	n. 150 °C
	n. 110 °C
	Höyrysilitys saattaa aiheuttaa korjaamattomia vaurioita.
	Silitys/kuumamankelointi kielletty

Hoito-ohjeet pesuloille	
	Puhdistus kemiallisilla liuottimilla. Kirjain merkitsee käytettävää liuotinta.
	
	Wet-Clean -puhdistus
	Kemiallinen pesu kielletty

Valkaisu	
	Kaikki hapettavat valkaisuaineet sallittu
	Vain happeen perustuvat valkaisuaineet sallittu
	Valkaisu kielletty

Voit täydentää pesuohjelmia valitsemalla niihin erilaisia lisätoimintoja.

Lisätoimintojen valinta

Voit valita tai poistaa lisätoimintoja koskettamalla haluamasi lisätoiminnon hipaisupainiketta. Koskettamalla hipaisupainiketta *Lisätoiminnot*, saat näkyviin vielä muita lisätoimintoja, joita voit valita näyttöruudun avulla.

SingleWash	Lämmin sileyty
Vesi +	Lisävalinnat

- Kosketa haluamasi lisätoiminnon hipaisupainiketta.

Kyseinen hipaisupainike palaa kirkkaana.

Kaikki lisätoiminnot eivät ole käytettävissä kaikissa ohjelmissa.

Jos lisätoimintoa ei voi valita kyseiseen ohjelmaan, se ei pala himmeänä eikä sitä voi valita hipaisupainiketta koskettamalla.

SingleWash

Mahdollistaa erittäin pienen pyykkimäärän (< 1 kg) pesun normaalilla pesuohjelmalla. Pesuaika on lyhyempi.

Noudata seuraavia suosituksia:

- Käytä nestemäistä pesuainetta.
- Vähennä pesuaineen määrää enintään 50 %:iin suositellusta ½ täytön määrästä.

Lämmin sileyty

Pesukone sileyttää pyykin ohjelman päättyessä. Saat parhaan tuloksen kun laitat koneeseen 50 % sallittua enimmäistäyttömäärää vähemmän pyykkiä. Noudata näyttöön tulevia ohjeita. Pienet täyttömäärät parantavat sileytytulosta.

Vaatteiden on oltava rumpukuivauksen  ja silityksen  kestäviä.

Vesi +

Toiminto lisää veden määrää sekä pesussa että huuhteluissa. Kone lisää ohjelmaan *Vain huuhtelu/Tärrkäys* toisen huuhtelun.

Voit ohjelmoida lisätoiminnolle *Vesi +* myös muita vaihtoehtoja, ks. kappale Asetukset.

Lisätoiminnot

Hipaisupainikkeella Lisävalinnat valittavat lisätoiminnot

Lisätoiminnon valitseminen näyttöruudusta

- Kosketa hipaisupainiketta Lisävalinnat.

Näyttöruutuun tulee: Ei Lisätoimintoja

- Kosketa hipaisupainikkeita \vee/\wedge , kunnes haluamasi lisätoiminto näkyy näyttöruudussa.

- Vahvista se hipaisupainikkeella OK.

Valittuna olevan lisätoiminnon vieressä näkyy \checkmark .

Valitun lisätoiminnon jättäminen pois

- Kosketa hipaisupainiketta *Lisävalinnat*.

Ensimmäinen valittavana oleva lisätoiminto tulee näkyviin näyttöruutuun.

- Kosketa hipaisupainikkeita \vee/\wedge , kunnes Ei Lisätoimintoja näkyy näyttöruudussa.

- Vahvista Ei Lisätoimintoja hipaisupainikkeella OK.

Aiemmin valitsemasi lisätoiminto jää nyt pois.

Esipesu

Tekstiileille, joissa on suuria määriä likaa (esim. pölyä tai hiekkaa).

Liotus

Erittäin likaisten tekstiilien liotukseen, erityisesti valkuaisainepitoisten tahrojen poistoon.

Voit valita liotusajan 30 minuutin ja 6 tunnin väliltä 30 minuutin askelin kappaleessa Asetukset neuvotulla tavalla.

Tehdasasetuksena liotus kestää 30 minuuttia.

Teho

Eriytyisen likaisille ja mekaanista käsitteilyä kestäville tekstiileille. Tehostettu pesumekaniikka ja lisätty lämmitysenergian käyttö voimistavat ohjelman puhdistustehoa.





Erittäin hiljainen

Jos käytät pesukonetta esim. myöhään illalla etkä halua pesukoneen häiritsevän muita ihmisiä, tällä toiminnolla voit hiljentää pesukoneen aiheuttamaa ääntä. Ohjelma pysähtyy "Huuhtelut päättyneet" -vaiheeseen  ilman linkousta. Ohjelman kesto pitenee.

Erittäin hellävarainen

Rummun käyntijaksot ja pesuaika lyhenevät. Vähän likaisten tekstiilien hellävaraiseen pesuun.

AllergoWash

Erittäin hygieeniseen pesuun. Pesulämpötilan ylläpitoaika on normaalia pidempi ja ohjelma käyttää normaalia enemmän vettä. Tämä tehostaa pesu- ja huuhteluvaikutusta, mutta lisää samalla energian- ja vedenkulutusta. Pyykkierän on oltava rumpukuivauksen   ja silityksen   kestävä.

Voit valita ohjelmiin seuraavat lisätoiminnot:

	SingleWash	Lämmin sileytys	Vesi +	Esipesu	Liotus	Teho	Erittäin hiljainen	Erittäin hellävarainen	AllergoWash
Puuvilla	●	●	●	●	●	●	●	●	●
Siliävät kuidut	●	●	●	●	●	●	●	●	●
Hienopesu	●	●	●	●	●	-	●	●	●
Villa 🧶	●	-	-	-	-	-	●	-	-
Silkki 🧶	●	-	-	-	-	-	●	-	-
Paidat	●	✓	●	●	●	-	●	●	●
QuickPowerWash	●	●	-	-	-	-	-	-	-
Tumma pyykki/Farkut	●	●	●	●	●	-	●	●	●
ECO 40-60	-	-	-	-	-	-	-	-	-
Kyllästys	-	-	-	-	-	-	-	-	-
Ulkoiluvaatteet	-	-	●	●	●	-	●	●	-
Pika 20	-	●	-	-	-	-	-	-	-
Urheiluvaatteet	●	-	●	●	●	-	●	●	●
Automatic plus	●	●	●	●	●	-	●	●	●
Vain huuhtelu/Tärkkäys	-	-	●	-	-	-	●	-	-

● = valittavissa

✓ = Kytkeytyy päälle automaattisesti

- = ei valittavissa

Ohjelman kulku

	Varsinainen pesu		Huuhtelu		Linkous
	Vesi- määrä	Pesurytmi	Vesi- määrä	Huuhtelu- kertoja	
Puuvilla		(A)		2-5 ^{1,2,3}	✓
Siliävät kuidut		(B)		2-4 ^{2,3}	✓
Hienopesu		(C)		2-4 ^{2,3}	✓
Villa 		(E)		2	✓
Silkki 		(E)		2	✓
Paidat		(C)		3-4 ³	✓
QuickPowerWash		(A)		2	✓
Tumma pyykki/Farkut		(B)		3-5 ^{2,3}	✓
ECO 40-60		(A)		2-3 ²	✓
Kyllästys	-	(B)		1	✓
Ulkoiluvaatteet		(C)		3-4 ³	✓
Pika 20		(A)		1	✓
Urheiluvaatteet		(C)		2-3 ³	✓
Automatic plus		(A)(B)		2-4 ^{2,3}	✓
Vain huuhtelu/Tärkkäys		(B)		0-1 ⁵	✓
Tyhjennys/Linkous	-	-	-	-	✓
Koneen puhdistus		(A)		3	✓

Selitykset löytyvät seuraavalta sivulta.

 = alhainen vesimäärä

 = keskikorkea vesimäärä

 = korkea vesimäärä

Ⓐ = Tehopesu-rytmi

Ⓑ = Normaali rytmi

Ⓒ = Sensitiv-rytmi

Ⓔ = Käsinepestävän villan ja silkin rytmi

✓ = sisältyy ohjelmaan

- = ei sisälly ohjelmaan

Pesukoneessa on täyselektroninen ohjaus ja määräautomaatiikka. Pesukone tunnistaa tarvittavan veden määrän automaattisesti sen mukaan, kuinka paljon pyykkiä on ja kuinka paljon vettä pyykki imee itseensä.



Oheisessa taulukossa esitetty pesuohjelmien kulku perustuu perusohjelmiin ja kunkin pesuohjelman enimmäistäyttömäärään.

Ohjelmavaiheen näytöstä näet aina, mikä pesuohjelman vaihe kulloinkin on meneillään.

Erityistä huomattavaa ohjelman kulussa

Pöyhintä:

Pesukone pöyhii pyykkiä pesuohjelman päätyttyä enintään 30 minuutin ajan, jotta pyykki ei pääse rypistymään.

Poikkeus: Pöyhintä ei ole käytössä ohjelmissa *Villa*  ja *Silkki* .

Voit avata pesukoneen milloin vain.

¹⁾ Jos valitset alle 60 °C:n lämpötilan, ohjelmaan sisältyy 2 huuhtelua. Jos valitset alle 60 °C:n lämpötilan, ohjelmaan sisältyy 3 huuhtelua.

²⁾ Lisähuuhtelu kytkeytyy päälle, jos:

- rummussa on vielä paljon vaahtoa
- olet valinnut alemman linkousnopeuden kuin 700 kierr./min

³⁾ Lisähuuhtelu kytkeytyy päälle, jos:

- olet valinnut lisätoiminnon *Vesi +*, kun olet valinnut *asetuksista* toiminnon *Veden lisäys* tai *Lisävesi+lisähuuht.*

⁵⁾ Ohjelmaan sisältyy lisähuuhtelu, kun: olet valinnut lisätoiminnon *Vesi +*.

Ohjelman kulku

PowerWash

Kone ottaa Mielen kehittämän PowerWash-pesumenetelmän käyttöön seuraavissa pesuohjelmissa, kun pyykkiä on enintään puolet kulloisenkin ohjelman täyttömäärästä:

- Puuvilla (kun pyykkiä on enintään puolet kulloisenkin ohjelman täyttömäärästä)
- Siliävät kuidut
- Paidat
- Automatic plus
- Hienopesu
- *ECO 40-60* (kun pyykkiä on enintään puolet kulloisenkin ohjelman täyttömäärästä)

Toimintaperiaate

Tavallisilla pesumenetelmillä pesukone käyttää pyykin pesemiseen enemmän vettä kuin mitä pyykki imee itseensä. Koneen täytyy tällöin lämmittää koko vesimäärä.

PowerWash-pesumenetelmällä pesukone käyttää pyykin pesemiseen vain aavistuksen enemmän vettä kuin mitä pyykki imee itseensä. Kone lämmittää veden, joka ei imeydy pyykkiin ja suihkuttaa tätä vettä pyykin päälle koko pesuvaiheen ajan. Tämä alentaa ohjelman energiankulutusta.

Aktivointi

PowerWash-pesumenetelmä aktivoituu **automaattisesti** edellä mainituissa ohjelmissa.

Kone ei ota PowerWash-pesumenetelmää käyttöön seuraavissa tilanteissa:

- valittu loppulinkousnopeus on alle 600 U/min
- varsinaiseen pesuun on valittu Capannostus (☉, ☺)
- valittu pesulämpötila on yli 60 °C
- olet valinnut lisätoimintoja, kuten *Esi-pesu* tai *Vesi* +
- ohjelman *Puuvilla* täyttömäärä on suurempi

Erityistä huomattavaa

- **Kostutusvaihe**

Pesuohjelman aluksi pesukone linkoaa pyykkiä lyhyesti muutamaan kertaan. Linkouksen aikana pyykistä irronnut vesi suihkutetaan takaisin pyykin päälle. Näin pyykki kostuu mahdollisimman hyvin.

Kostutusvaiheen lopuksi ohjelma määrittelee optimaalisen vesimäärän. Pesukone saattaa tyhjentää osan vedestä koneesta ja ottaa tilalle puhdasta vettä.

- **Lämmitysvaiheessa kuuluvat äänet**

Kun kone lämmittää pyykkiä ja pesurumpua, koneesta voi kuulua epätavallisia ääniä (pulputusta).

Ohjelman muuttaminen (lapsilukko)

Ohjelmaa, lämpötilaa, linkousnopeutta tai valittuja lisätoimintoja ei voi muuttaa enää ohjelman käynnistyttyä. Näin estetään, ettei kukaan (esim. lapset) voi tehdä muutoksia vahingossa.

Kun pesukone kytketään pois päältä kesken ohjelman, valmiustilatoiminto kytkee sen kokonaan pois päältä 15 minuutin kuluttua. Rummussa saattaa olla vielä vettä, joten turvatoiminnot pysyvät käytössä.

Ohjelman keskeyttäminen

- Kierrä ohjelmanvalitsin asentoon .

Pesukone kytkeytyy pois päältä.

- Kun haluat jatkaa ohjelmaa: kierrä ohjelmanvalitsin käynnissä olleen ohjelman kohdalle.

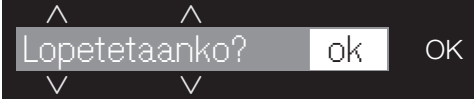

- Kosketa hipaisupainiketta .

Näyttöruutuun tulee:



- Vahvasta hipaisupainikkeella  OK.

Vinkki: Jos näyttöruudussa näkyy  Ei vaihdettavissa, ohjelmanvalitsin ei ole oikean ohjelman kohdalla.

Ohjelman lopettaminen

Voit lopettaa käynnissä olevan pesuohjelman milloin tahansa.

- Kierrä ohjelmanvalitsin asentoon .
- Kierrä ohjelmanvalitsin ohjelman *Puu-villa* kohdalle.

Näyttöruutuun tulee:



- Kosketa hipaisupainiketta  OK.

Pesukone tyhjentää veden koneesta.

Näyttöruutuun tulee:



- Odota, kunnes symboli  sammuu näyttöruudusta ja luukun lukitus avautuu.
- Vedä luukku auki.
- Ota pyykki pois koneesta.

Pesuaine

Oikean pesuaineen valinta

Voit käyttää kaikkia konepesuun tarkoitettuja pesuaineita. Pesuainepakkauksesta löydät pesuaineen käyttö- ja annostusohjeet.

Pesuaineen annostukseen vaikuttavat:

- pyykin likaisuus
- pyykin määrä
- veden kovuus

Paikalliselta vesilaitokseltasi saat tietoa paikkakuntasi vesijohtoveden kovuusasteesta.

Vedenpehmennysaine

Vedenkovuusalueilla II ja III voit käyttää erillistä vedenpehmennysainetta, mikä säästää pesuainetta. Annostusohjeet löytyvät pakkauksesta. Kaada pesuainelokeroon ensin pesuaine ja vasta sitten vedenpehmennysaine.

Tällöin voit annostella pesuainetta kovuusalueen I mukaan.

Vedenkovuustaulukko

Kovuusalue	Kokonaiskovuus mmol/l	Kovuusaste °dH
pehmeä (I)	0 – 1,5	0 – 8,4
keskikova (II)	1,5 – 2,5	8,4 – 14
kova (III)	yli 2,5	yli 14

Annostuksen apuvälineet

Käytä pesuaineen annostuksessa pesuainevalmistajan toimittamia apuvälineitä (pesupalloja), erityisesti kun käytät nestemäisiä pesuaineita.

Täyttöpakkaukset

Kun ostat pesuaineita, hyödynnä mahdollisuuksien mukaan täyttöpakkauksia. Näin vähennät syntyvien jätteiden määrää.

Pyykin jälkikäsittelyaineet

Huuhteluaine

pehmentää pyykin ja vähentää sen sähköisyyttä varsinkin rumpukuivauksen jälkeen.

Viimeistelyaine

on synteettinen kovetusaine, joka helpottaa pyykin silitystä.

Tärkki

on kovetusaine, jota käytetään lähinnä paitojen, paitapuserojen, pöytä- ja lautasliinojen yms. viimeistelyyn.

Huuhteluaineen, viimeistelyaineen tai tärkein käyttö erikseen

Esivalmistele tärkei pakkauksen ohjeiden mukaan.

Vinkki: Kun käytät huuhteluainetta, valitse lisätoiminto *Vesi +*.

- Annostele huuhteluainetta lokeroon ☼ tai käytä Cap-huuhteluainekapselia.
- Kaada nestemäinen tärkei/viimeistelyaine lokeroon ☼ ja jauhemainen tai jähmeä nestemäinen tärkei/viimeistelyaine lokeroon U.
- Valitse ohjelma *Vain huuhtelu/Tärkeäys*.
- Muuta tarvittaessa linkousnopeutta.
- Jos käytät Cap-kapselia, ota se käyttöön koskettamalla hipaisupainiketta CAP.
- Kosketa hipaisupainiketta *Käynnistys/Pyykin lisäys*.

Väriinpoisto/värjääminen

⚠ Väriinpoistoaineiden aiheuttamien vaurioiden vaara.

Väriinpoistoaineet aiheuttavat pesukoneeseen korroosiota.

Älä käytä väriinpoistoaineita pesukoneessa.





Käytä pesukonetta värjäykseen vain satunnaisesti, älä jatkuvasti. Jos värjää kovin usein, värjäyksessä tarvittava suola voi syövyttää koneen teräksisiä osia. Noudata ehdottomasti värjäysaineen valmistajan käyttö- ja annostusohjeita.

Käytä värjäyksessä ehdottomasti lisätoimintoa *Vesi +*.



Pesuaine

Suositus – Mielen pesuaineet

Mielen pesuaineet on suunniteltu nimenomaan päivittäiseen käyttöön Mielen pesukoneissa. Lisätietoa pesuaineista löydät kappaleesta Pesu- ja hoitoaineet.

	Mielen pesuaineet		Miele Caps -kapselit		
	UltraWhite	UltraColor			
Puuvilla	✓	✓	-	✓	✓
Siliävät kuidut	-	✓	-	✓	✓
Hienopesu	-	✓	✓	✓	-
Villa 	-	-	✓	-	-
Silkki 	-	-	✓	-	-
Paidat	✓	✓	-	✓	✓
QuickPowerWash	✓	✓	-	-	-
Tumma pyykki/Farkut	-	✓	✓	✓	-
ECO 40-60	✓	✓	-	✓	✓
Ulkoiluvaatteet	-	-	✓	-	-
Pika 20	-	✓	-	✓	-
Urheiluvaatteet	-	-	✓	-	-
Automatic plus	-	✓	-	✓	✓
Vain huuhtelu/Tärkkäys	-/-	-/-	-/-	✓/-	-/-

- ✓ suositus
- ei suositusta

-  Erikoispesuaineet (esim. WoolCare)
 Tekstiilinhoitoaineet (esim. huuhteluaine)
 Apuaineet (esim. pesuaineen tehostusaine)

Pesuainesuositukset asetuksen (EU) N:o 1015/2010 mukaisesti

Suosituksat koskevat kappaleessa "Ohjelman valinta" ilmoitettuja lämpötila-alueita.

	Yleis-	Kirjo-	Hieno- ja villa- pesuaine	Erikois-
Puuvilla	✓	✓	-	-
Siliävät kuidut	-	✓	-	-
Hienopesu	-	-	✓	-
Villa 🧶	-	-	✓	✓
Silkki 🧶	-	-	✓	✓
Paidat	✓	✓	-	-
QuickPowerWash	✓	✓	-	-
Tumma pyykki/Farkut	-	✓ ¹	-	✓
ECO 40-60	✓	✓	-	-
Ulkoiluvaatteet	-	-	✓	✓
Pika 20	-	✓ ¹	-	-
Urheiluvaatteet	-	-	✓	✓
Automatic plus	-	✓	-	-
Koneen puhdistus	✓ ²	-	-	✓

✓ suositus

- ei suositusta

1

Nestemäiset pesuaineet

2

Jauhemaiset pesuaineet

Puhdistus ja hoito

Koneen ulkopintojen ja ohjaustaulun puhdistus

⚠ Sähkökuvaara.

Kone on jännitteellinen myös sen ollessa kytkettynä pois päältä. Irrota pesukoneen pistotulppa pistorasasta ennen kuin alat puhdistaa konetta.

⚠ Veden aiheuttama vaurioiden vaara.

Suihkutettava vesi voi päästä koneen rakenteisiin ja vaurioittaa sitä. Älä siksi puhdista konetta suihkuttamalla sen pintaan vettä.

- Puhdista pesukoneen ulkopinnat ja ohjaustaulu mietoon pesuaineveteen kastetulla liinalla. Kuivaa lopuksi kaikki osat pehmeällä liinalla.
- Puhdista pesurumpu tarvittaessa teräksen puhdistukseen tarkoitetulla pesuaineella.

⚠ Puhdistusaineiden aiheuttama vaurioiden vaara.

Liuttomia sisältävät puhdistusaineet, hankausaineet, lasinpesu- tai yleispuhdistusaineet voivat vahingoittaa muovipintoja ja muita koneen osia. Älä käytä tällaisia puhdistusaineita koneen puhdistukseen.

Pesuainekotelon puhdistus

Matalien lämpötilojen ja nestemäisten pesuaineiden jatkuva käyttö altistaa pesuainekotelon mikrobikasvustolle.

- Puhdista siksi hygieniasyistä koko pesuainekotelo säännöllisesti.

Pesuainekotelon irrotus

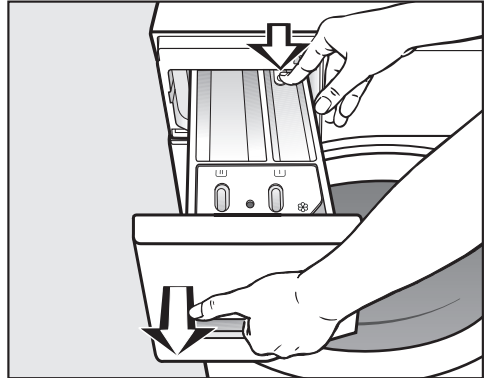

- Vedä pesuainekotelo vasteseen saakka, paina lukituksen vapautuspainiketta ja vedä kotelo kokonaan ulos.
- Puhdista pesuainelokerot lämpimällä vedellä.

Lokeron ☸/☐ imuputken ja kanavan puhdistus

Nestemäisellä tärkeillä on taipumus tarttua pintoihin kiinni. Lokeron ☸/☐ imuputki ei enää toimi ja lokero voi vuotaa yli.

Jos käytät usein nestemäistä tärkkiä, puhdista imuputki erityisen perusteellisesti.

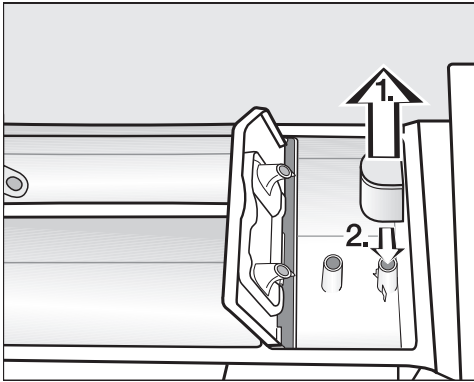

1. Irrota imuputki lokerosta ☸ ja puhdista se lämpimällä juoksevalla vedellä. Puhdista myös putki, jonka päälle imuputki asetetaan.
2. Työnnä imuputki takaisin paikalleen.

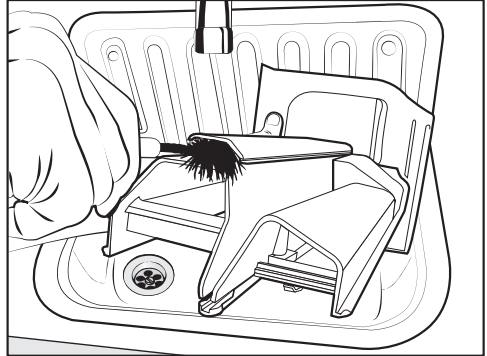

- Puhdista huuhteluainekanava lämpimällä vedellä ja esimerkiksi pulloharjalla.

Pesuainekotelon sijoitusaukko

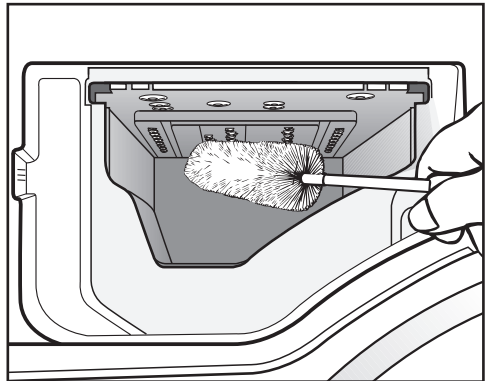

- Irrota veteen kastetun pulloharjan avulla pesuainejäämät ja kalkkikertymät myös pesuainekotelon sijoitusaukossa olevista tulovesisuuttimista.
- Aseta pesuainekotelo takaisin paikalleen.

Vinkki: Jätä pesuainekotelo vähän raolleen, jotta se kuivuu paremmin.

Puhdistus ja hoito

Hygienia Info (pesurummun puhdistus)

Jos peset jatkuvasti alhaisissa lämpötiloissa ja/tai käytät pelkästään neste-mäistä pesuainetta, pesukoneeseen voi kertyä mikrobikasvustoa ja pesukone voi alkaa haista pahalle. Puhdista pesukone ohjelmalla *Koneen puhdistus*. Noudata näyttoruutuun tulevan ilmoituksen ohjetta:

Hygienia-info: valitse väh. 75 °C ohjelma tai "Koneen puhdistus"

Tulovesisihdin puhdistus

Pesukoneessa on 2 sihtiä, jotka suojaavat tulovesiliitäntän venttiiliä. Tarkasta nämä sihdit noin 6 kuukauden välein. Jos vesijohtoverkossa on usein katkoksia, sihti on hyvä tarkistaa vielä tätäkin useammin.

Täyttöletkun sihdin puhdistus

- Sulje vesihana.
- Kierrä tulovesiletku irti hanasta.

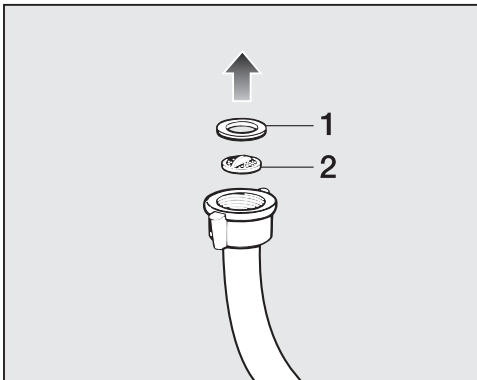

- Irrota kumitiiviste **1** urastaan.
- Tartu muovisen sihdin ulokkeeseen **2** pihdeillä ja vedä sihti ulos.
- Puhdista sihti.
- Asenna osat takaisin päinvastaisessa järjestyksessä.

Pesukoneen tulovesiliitäntän sihdin puhdistus

- Irrota tulovesiliitäntän liitäntäkauluk-sen pyälletty muovimutteri kiertämällä sitä varovasti pihdeillä.

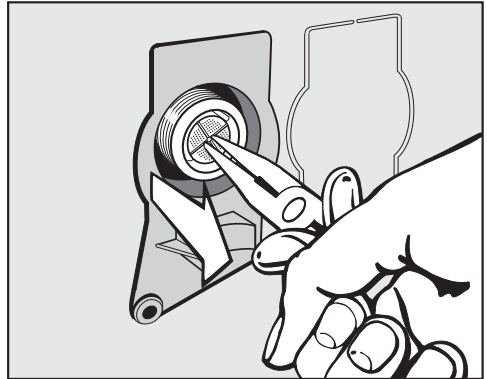

- Vedä muovinen sihti ulos pihdeillä (katso kuva).
- Puhdista sihti.
- Asenna osat takaisin päinvastaisessa järjestyksessä.

Muista ehdottomasti asentaa sihdit takaisin paikalleen puhdistuksen jälkeen.

- Kierrä tulovesiletkun kierreltiin tiukasti takaisin paikalleen vesihanaan.
- Avaa vesihana.

Varmista, ettei vesiliitäntä vuoda kierreltiimen kohdalta. Kiristä kierreltiintä tarvittaessa.



Useimmat päivittäisessä käytössä syntyvät häiriöt ja ongelmat voit poistaa itse. Monissa tapauksissa säästät sekä aikaa että rahaa, kun sinun ei tarvitse kutsua huoltoliikettä paikalle.

Osoitteesta www.miele.com/service löydät tietoa siitä, miten poistat häiriöitä itse.

Seuraavien taulukoiden tarkoituksena on auttaa sinua löytämään häiriön tai vian mahdollinen syy.









Jotkin näyttöruudun ilmoitukset ovat monirivisiä, jolloin voit selata niitä ylös- tai alaspäin koskettamalla nuolipainikkeita ∇ tai \wedge .

Et voi käynnistää pesuohjelmaa

Ongelma	Syy ja toimenpide
Ohjaustaulu pysyy pimeänä.	<p>Pesukone ei saa virtaa.</p> <ul style="list-style-type: none"> ■ Varmista, että pistotulppa on paikallaan pistorasiasissa. ■ Varmista, että sulake on kunnossa. <p>Pesukone on kytkeytynyt automaattisesti pois päältä energian säästämiseksi.</p> <ul style="list-style-type: none"> ■ Kytke pesukone takaisin päälle kiertämällä ohjelmanvalitsinta.
Näyttöruutu pyytää sinua antamaan PIN-koodin.	<p>PIN-koodi on otettu käyttöön.</p> <ul style="list-style-type: none"> ■ Anna koneelle oikea PIN-koodi ja vahvista se. Ota PIN-koodi pois käytöstä, jollei halua että kone kyttyy PIN-koodia seuraavalla käyttökerralla.
Näytössä näkyy:  Kutsu huolto  Luukun lukitus Virhe F34	<p>Luukku ei ole kunnolla kiinni. Luukun lukitus ei pääsyt napsahtamaan kunnolla kiinni.</p> <ul style="list-style-type: none"> ■ Sulje luukku uudelleen. ■ Käynnistä ohjelma uudelleen. Jos virheilmoitus tulee uudelleen näkyviin, ota yhteys valtuutettuun huoltoliikkeeseen.

Vianetsintä

Ohjelman keskeytymisen jälkeen näkyvät virheilmoitukset

Ongelma	Syy ja toimenpide
 Vedenpoisto Katso 	Poistoventtiili voi olla tukossa tai siinä on jokin häiriö. Poistoletku on liian korkealla. <ul style="list-style-type: none">■ Puhdista poistopumppu ja nukkasihdit.■ Koneen enimmäispoistokorkeus on 1 m.
 Veden tulo Katso 	Kone ei saa vettä. Vedenotossa on jokin häiriö. <ul style="list-style-type: none">■ Varmista, että vesihana on kokonaan auki.■ Varmista, ettei tulovesiletku ole mutkalla.■ Varmista, ettei vedenpaine ole liian alhainen.
	Tulovesiletkun sihti voi olla tukossa. <ul style="list-style-type: none">■ Puhdista sihti.
	Poistopumppu kytkeytyy päälle 2 minuutin ajaksi. Tämän jälkeen pesukoneen luukun lukitus vapautuu. Odota, kunnes tyhjennys on päättynyt, ja kytke pesukone pois päältä vasta sen jälkeen.
 Vesiturva. Sulje  Huolto 	Mielen vesiturvajärjestelmä on aktivoitunut. <ul style="list-style-type: none">■ Sulje vesihana.■ Ota yhteys huoltoon.
 Kutsu huolto  Virhe F	Koneessa on tekninen häiriö. <ul style="list-style-type: none">■ Irrota pesukone sähköverkosta. Irrota koneen pistotulppa pistorasiasta tai kytke sulake pois päältä.■ Odota vähintään 2 minuuttia ennen kuin liität pesukoneen takaisin sähköverkkoon.■ Kytke pesukoneen virta takaisin päälle.■ Käynnistä ohjelma uudestaan. Jos virheilmoitus tulee uudelleen näkyviin, ota yhteys valtuutettuun huoltoliikkeeseen.

Voit poistaa virheilmoituksen näyttöruudusta kiertämällä ohjelmanvalitsimen asentoon  ja kytkemällä pesukoneen pois päältä.

Ohjelman päättymisen jälkeen näkyvät virheilmoitukset

Ongelma	Syy ja toimenpide
i Tarkista annostus	<p>Koneeseen on muodostunut pesun aikana liikaa vaahtoa.</p> <ul style="list-style-type: none"> ■ Annostele seuraavalla kerralla vähemmän pesuainetta. Noudata pesuainepakkauksen käyttö- ja annostusohjeita.
i Hygienia-info: valitse väh. 75 °C ohjelma tai "Koneen puhdistus"	<p>Et ole käyttänyt pitkiin aikoihin yli 60 °C:n pesuohjelmaa.</p> <ul style="list-style-type: none"> ■ Kierrä ohjelmanvalitsin asentoon <i>Muut ohjelmat/</i> . ■ Kosketa hipaisupainikkeita $\wedge \vee$, kunnes näyttörudussa näkyy Hoito. ■ Kosketa hipaisupainiketta OK. <p>Näyttörudussa näkyy: Koneen puhdistus</p> <ul style="list-style-type: none"> ■ Kosketa hipaisupainiketta OK. ■ Laita koneeseen Mielen koneenpuhdistusainetta tai jauhemaista pyykinpesuainetta ja käynnistä ohjelma Koneen puhdistus. <p>Pesukone puhdistuu, eikä siihen pääse kehittymään bakteerikasvustoja ja pahaa hajua.</p>
i Suorista pesukone	<p>Lisätoimintoa <i>Lämmin sileyty</i>s ei voitu suorittaa ohjelman lopussa.</p> <ul style="list-style-type: none"> ■ Varmista, että pesukone on luotisuorassa (ks. kapale Asennus – Pesukoneen tasapainotus). ■ Tarkista, ettei poistoletku ole liian korkealla. Poistoletkun enimmäiskorkeus on 1 m. <p>Jos virheilmoitus tulee uudelleen näkyviin, ota yhteys valtuutettuun huoltoliikkeeseen. Voit jatkaa pesukoneen käyttöä ilman lisätoimintoa <i>Lämmin sileyty</i>s.</p>

Nämä ilmoitukset näkyvät näytössä ohjelman päätyttyä ja kun kytket pesukoneen virran päälle. Ilmoitukset on kuitattava hipaisupainikkeella OK.

Vianetsintä

Ohjelman päättymisen jälkeen näkyvät virheilmoitukset

Ongelma	Syy ja toimenpide
i Tark. sihti + suutin	Poistopumppu voi olla tukossa. <ul style="list-style-type: none">■ Puhdista poistopumppu kappaleen Vianetsintä – Luukun avaaminen, kun poistopumppu on tukossa ja/tai sähkökatkon aikana annettujen ohjeiden avulla.■ Käynnistä pesuohjelma uudelleen puhdistuksen jälkeen.
	Täyttöaukon yläreunassa oleva suutin on tukkeutunut nukasta. <ul style="list-style-type: none">■ Poista nukka sormella. Älä käytä teräväreunaisia apuvälineitä.■ Käynnistä pesuohjelma uudelleen puhdistuksen jälkeen.
	Jos virheilmoitus tulee uudelleen näkyviin, ota yhteys valtuutettuun huoltoliikkeeseen. Voit jatkaa pesukoneen käyttöä, vaikka kaikki toiminnot eivät ole käytettävissä.



Nämä ilmoitukset näkyvät näytössä ohjelman päätyttyä ja kun kytket pesukoneen virran päälle. Ilmoitukset on kuitattava hipaisupainikkeella OK.

Yleisiä häiriötilanteita

Ongelma	Syy ja toimenpide
Pesukone haisee.	<p>Olet jättänyt muistutuksen koneen puhdistamisesta (Hygienia Info) huomioimatta. Et ole käyttänyt pitkiin aikoihin yli 60 °C:n pesuohjelmaa.</p> <ul style="list-style-type: none"> ■ Laita koneeseen Mielen koneenpuhdistusainetta tai jauhemaista pyykinpesuainetta ja käynnistä ohjelma <i>Koneen puhdistus</i>. <p>Pesukone puhdistuu, eikä siihen pääse kehittymään bakteerikasvustoja ja pahaa hajua.</p>
	<p>Olet sulkenut pesukoneen luukun ja pesuainekotelon otettuasi pyykit pois koneesta.</p> <ul style="list-style-type: none"> ■ Jätä koneen luukku ja pesuainekotelo vähän raolleen, jotta ne saavat kuivua.
Pesukone ei pysy linkouksen aikana vakaasti paikallaan.	<p>Pesukoneen säätöjalat on säädetty huonosti ja niiden vastakiinnitys on löystynyt.</p> <ul style="list-style-type: none"> ■ Tasapainota pesukone uudelleen ja varmista säätöjalkojen vastakiinnitys.
Pesukone ei ole lingonnut pyykkiä tavalliseen tapaan ja pyykki on vielä märkää.	<p>Pyykki on jakautunut erittäin epätasaisesti pesurumpuun, minkä vuoksi loppulinkousnopeus alenee automaattisesti.</p> <ul style="list-style-type: none"> ■ Pese vastaisuudessa aina erikokoisia vaatekappaleita samalla kertaa, jotta pyykki jakautuu tasaisesti pesurumpuun.
Koneesta kuuluu epätavallisia poistopumpun ääniä.	<p>Kyseessä ei ole häiriö! Ryystävät äänet poistopumpun toiminnan alkaessa ja loppuessa kuuluvat asiaan.</p>
Näyttöruudun kieli on vaihtunut toiseksi.	<p>Olet valinnut jonkin muun kielen asetukseen "Kieli ".</p> <ul style="list-style-type: none"> ■ Valitse oikea kieli. Lipun merkin perusteella löydät kohdan, josta kieli muutetaan toiseksi.
Rummun sisävalo ei pala.	<p>Rummun valaisin sammuu automaattisesti 5 minuutin kuluttua.</p> <ul style="list-style-type: none"> ■ Sulje ja avaa luukku.
	<p>Rummun valaisin on rikki.</p> <ul style="list-style-type: none"> ■ Ota yhteys Mielen huoltoon.

Vianetsintä

Yleisiä häiriötilanteita



Ongelma	Syy ja toimenpide
Pesuainelokeroihin jää pesuainetta.	Vedenpaine ei ole riittävä. ■ Puhdista tulovesisihti. ■ Valitse tarvittaessa lisätoiminto <i>Vesi +</i> .
	Jauhemaiset pesuaineet saattavat paakkuuntua, jos käytät samalla vedenpehmentysainetta. ■ Puhdista pesuainekotelo huolellisesti. Annostele jatkossa ensin pesuaine ja vasta sitten vedenpehmentysaine.
Huuhteluaine ei huuhtoudu kokonaan tai huuhteluainelokeroon ☼ jää normaalia enemmän vettä.	Imuputki on pois paikaltaan tai tukossa. ■ Puhdista imuputki, ks. kappaleen “Puhdistus ja hoito” kohta “Pesuainelokeroiden puhdistus”.
Cap-kapselissa on vielä nestettä ohjelman päätyttyä.	Pesuainelokeron imuputki, jonka päälle Cap asetetaan, on tukkeutunut. ■ Puhdista imuputki.
	Kyseessä ei ole häiriö! Teknisistä syistä Cap-kapseliin jää hiukan vettä käytön jälkeen.
Cap-kapselin vieressä huuhteluainelokerossa on vettä.	Hipaisupainiketta  ei ole painettu. ■ Paina hipaisupainiketta  , kun seuraavan kerran käytät Cap-kapselia.
	Olet unohtanut poistaa tyhjän Cap-kapselin viime pesukerran jälkeen. ■ Irrota ja hävitä tyhjentynyt Cap-kapseli jokaisen käyttökerran jälkeen.
	Pesuainelokeron imuputki, jonka päälle Cap asetetaan, on tukkeutunut. ■ Puhdista imuputki.

Huono pesutulos

Ongelma	Syy ja toimenpide
Pyykki ei tullut puhtaaksi nestemäisellä pesuainella.	<p>Nestemäiset pesuaineet eivät sisällä valkaisuaineita, joten ne eivät poista hankalimpia tahroja, kuten marja-, kahvi- ja teetahroja.</p> <ul style="list-style-type: none"> ■ Käytä valkaisevaa pesuainetta. ■ Käytä pyykkilajille sopivaa Cap-kapselia tai annosteletahranpoistosuolaa lokeroon . ■ Älä koskaan laita tahranpoistosuolaa ja nestemäistä pesuainetta yhdessä pesuainelokeroon.
Pestyssä pyykissä on harmaita elastisia tahroja.	<p>Pestävässä pyykissä on ollut niin paljon rasvatahroja, ettei käyttämäsi pesuainemäärä ole riittänyt irrottamaan rasvaa kuiduista.</p> <ul style="list-style-type: none"> ■ Käytä jatkossa vastaavan pyykin pesuun enemmän pesuainetta tai käytä nestemäistä pesuainetta. ■ Puhdista kone ennen seuraavan ohjelman käynnistämistä käynnistämällä ohjelma <i>Koneen puhdistus</i>. Käytä Mielen koneenpuhdistusainetta tai jauheista yleispesuainetta.
Pestyissä tekstiileissä on valkoisia, pesuainetta muistuttavia jäänteitä.	<p>Pesuaine sisältää vettä pehmentäviä aineosia (zeoliitteja), jotka eivät ole vesiliukoisia. Nämä aineosat ovat tarttuneet tekstiileihin.</p> <ul style="list-style-type: none"> ■ Yritä poistaa zeoliittijäämät harjaamalla vaatetta, kun se on kuivunut kokonaan. ■ Pese tummat tekstiilit vastaisuudessa nestemäisellä pesuaineella. Nestemäiset pesuaineet eivät yleensä sisällä zeoliitteja. ■ Pese tummat tekstiilit ohjelmalla <i>Tumma pyykki/ Farkut</i>.

Vianetsintä

Pesukoneen luukkua ei voi avata

Ongelma	Syy ja toimenpide
Pesukoneen luukkua ei voi vetää auki kesken ohjelman.	Pesurumpu pysyy lukittuna käynnissä olevan pesuohjelman ajan. ■ Noudata kappaleen 6. Ohjelman käynnistys – Pyykin lisääminen/poistaminen ohjeita.
Ohjelma on keskeytynyt ja näyttöruudussa näkyy: Lisäjäähdytys.	Pesuveiden lämpötila on yli 55 °C. Tällöin luukkua ei voi avata, koska voisit polttaa itsesi. ■ Odota, kunnes rummun lämpötila on laskenut tarpeeksi ja ilmoitus häviää näytöstä.
Näytössä näkyy:  Kutsu huolto  Luukun avaus Virhe F35	Luukun lukitus on mennyt jumiin. ■ Ota yhteys huoltoon.

Luukun avaaminen, kun poistopumppu on tukossa ja/tai sähkökatkon aikana

- Kytke pesukoneen virta pois päältä.

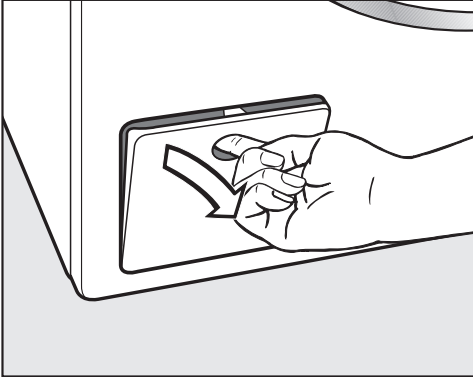

- Avaa poistopumpun luukku.

Jos poistopumppu on tukossa

Jos poistopumppu on tukossa, koneesta voi olla suuri määrä vettä.

 Kuumen pesuveden aiheuttama palovammojen vaara.

Koneesta poistuva vesi on erittäin kuumaa, jos olet juuri pessyt pyykkiä korkeassa lämpötilassa.

Laske pesuvesi varovasti pois.

Poistopumpun tyhjennys

Älä kierrä nukkasihtejä kokonaan ulos.

- Aseta poistopumpun luukun alle laakea astia, esim. uunipannu.

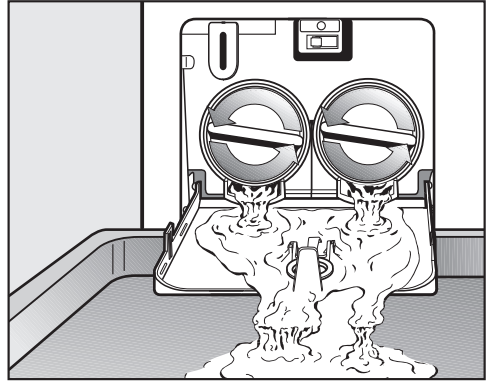

- Kierrä nukkasihtejä varovasti auki, kunnes aukoista alkaa valua vettä.
- Jos haluat keskeyttää vedentulon, kierrä nukkasihdit takaisin kiinni.

Kun poistopumpusta ei tule enää vettä:

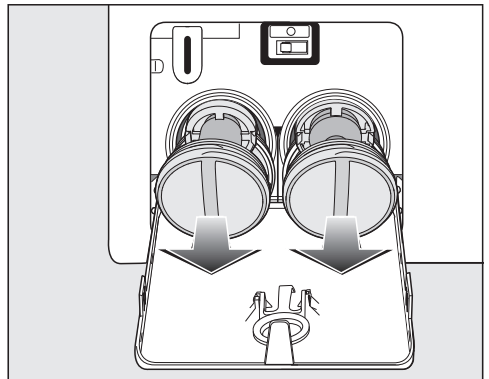

- Kierrä nukkasihdit kokonaan ulos.

Vianetsintä

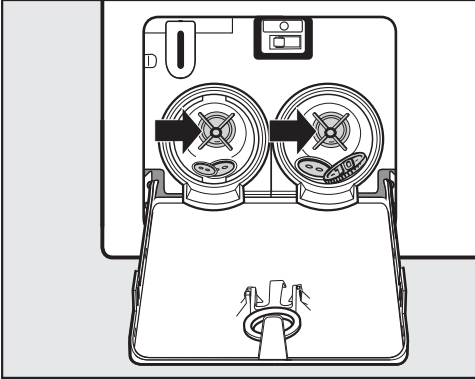

- Puhdista nukkasihdit huolellisesti.
- Pyöritä poistopumpun siivekkeitä sormella. Jos ne eivät pyöri kunnolla, väliin on jäänyt ylimääräisiä esineitä. Poista ne. Puhdista myös nukkasihdien sisätila.

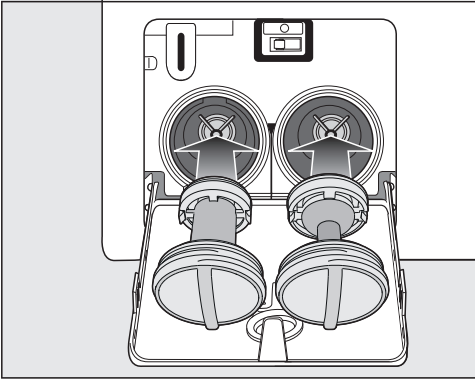

- Kierrä nukkasihdit paikoilleen ja kiristä ne huolellisesti.
- Sulje poistopumpun luukku.

⚠ Vuotavan veden aiheuttamien vahinkojen vaara.

Jollet kierrä nukkasihettä kunnolla paikalleen ja kiristä niitä, koneesta vuotaa vettä.

Kierrä sihdit paikalleen ja kiristä ne huolellisesti.

Luukun avaaminen

⚠ Pyörivän rummun aiheuttama loukkaantumisvaara.

Älä koskaan työnnä kättäsi pyörivään rumpuun, vaan odota aina, että se pysähtyy kokonaan. Muuten voit loukata itsesi.

Tarkista aina, että pesurumpu on kokonaan pysähtynyt ennen kuin kosket siihen.

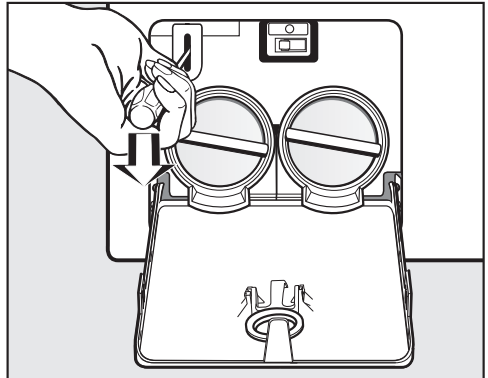

- Vapauta luukun lukitus ruuvitaltan avulla.
- Vedä luukku auki.

Osoitteesta www.miele.com/service löydät tietoa Miele varaosista ja siitä, miten poistat häiriötä itse.

Yhteydenotto häiriötilanteissa

Ellet saa itse poistetuksi toimintahäiriötä, ota yhteys Mielen koneita ja laitteita myyvään liikkeeseen tai Mielen asiakaspalveluun.

Mielen huollon voit varata verkossa osoitteesta www.miele.fi/huolto.

Mielen asiakaspalvelun yhteystiedot löydät tämän vihkosen takakannesta.

Asiakaspalvelu tarvitsee laitteen mallitunnisteen ja valmistusnumeron (Fabr./SN/Nr.). Nämä tiedot löytyvät arvokilvestä.

Arvokilpi sijaitsee luukun sisäpuolella, lasin yläpuolella.

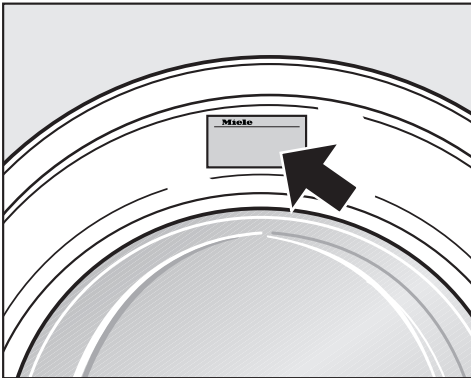

Erikseen ostettavat lisävarusteet

Mahdollisia lisävarusteita ja varaosia tähän pesukoneeseen saat Miele-kauppiaalta tai valtuutetusta Miele-huolto- liikkeestä.

EPREL-tietokanta

01.03.2021 alkaen energiamerkintään ja ekologista suunnittelua koskeviin vaatimuksiin liittyvät tiedot löytyvät eurooppalaisesta tuotetietokannasta (EPREL). Tietokantaan pääsee linkistä <https://eprel.ec.europa.eu/>. Tietokannasta etsitään tietoa mallitunnisteen perusteella.

Mallitunnisteen löydät koneen arvokilvestä.

Miele

Made in xxx

Mod.: XXXxxx

M-Nr.: xxxxxxxx Type: XXxx-X

Nr.:/ xxxxxxxx

Miele Service

www.miele.com/service

Takuu

Tälle laitteelle on myönnetty kahden (2) vuoden takuu.

Lisätietoja takuuehdoista löydät laitteen mukana toimitetusta erillisestä takuuvihkosestä.

Asennus

Näkymä etupuolelta

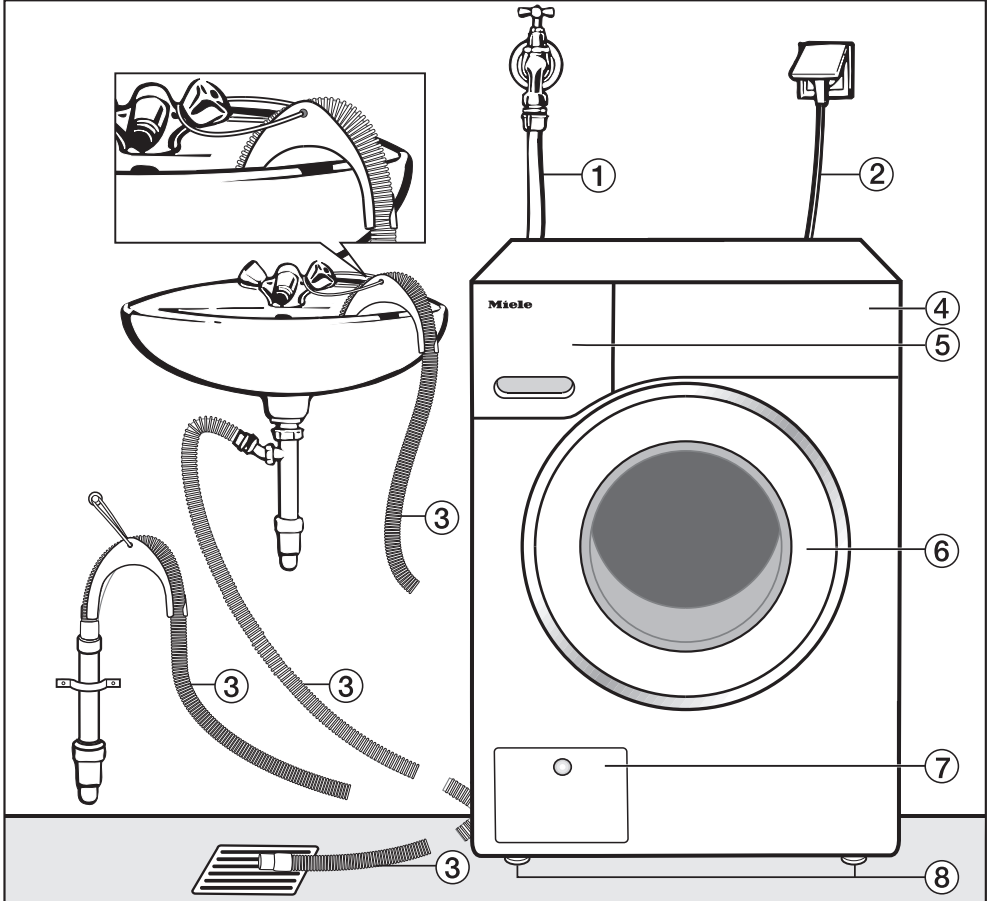

- ① Tulovesiletku (kestää 7.000 kPa:n paineen)
- ② Sähköliitântä
- ③ Poistoletku (jossa irrotettava koukukupää) erilaisine poistomahdollisuuksineen.
- ④ Ohjaustaulu
- ⑤ Pesuainekotelo
- ⑥ Luukku
- ⑦ Nukkasihdin, poistopumpun ja varaaukaisimen luukku
- ⑧ Neljä säätöjalkaa

Näkymä takapuolelta

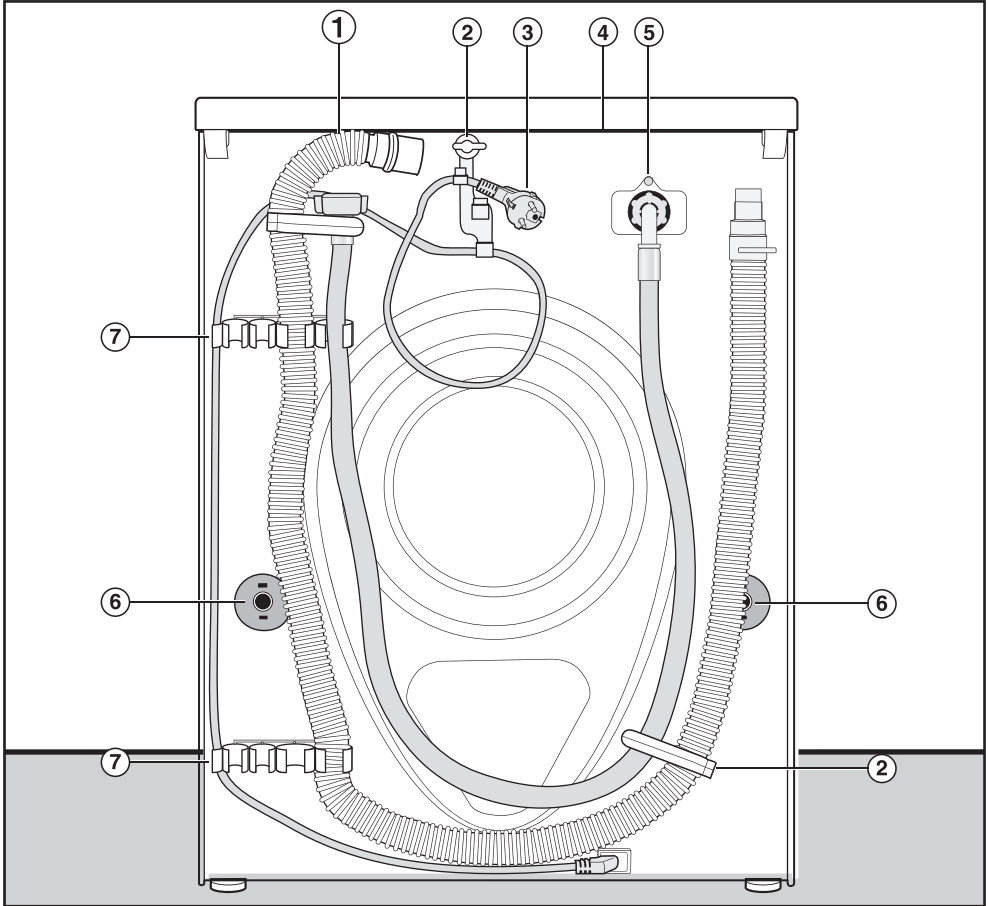

- | | |
|---|--|
| ① Poistoletku | ⑤ Tulovesiletku (kestää 7.000 kPa:n paineen) |
| ② Kuljetuspidikkeet tulo- ja poistovesiletkua ja sähköliitännäjohtoa varten | ⑥ Kiertolukitsimet ja kuljetustuet |
| ③ Sähköliitäntä | ⑦ Kuljetuspidikkeet tulo- ja poistovesiletkua sekä paikaltaan irrotettuja kuljetustukia varten |
| ④ Kansilevyn uloke, josta koneeseen voidaan tarttua kuljetuksen aikana | |

Asennus

Sijoitusalue

Paras mahdollinen sijoitusalue pesukoneelle on betonilattia. Kone linkoaa vakaammin kovalla alustalla kuin esimerkiksi puulattialla tai muuten epävakaa alustalla.

Huomaa seuraava:

- Asenna kone tukevasti vaakasuoraan asentoon.
- Vältä koneen sijoittamista pehmeälle lattiapinnalle, niin kone ei täriselinguksissa.

Jos joudut sijoittamaan pesukoneen puurakenteiselle lattialle:

- Kiinnitä koneen alle tukeva puulevy (vähintään 59 x 52 x 3 cm). Kiinnitä puulevy ainakin kahteen lattiaa kannattavaan palkkiin, älä pelkkiin lattialautoihin.

Vinkki: Sijoita kone mieluiten huoneen nurkkaan. Siellä lattia on aina tukevin.

 Paikalleen kiinnittämätön kone aiheuttaa loukkaantumisvaaran.

Jos asennat pesukoneen rakennuskohtaisen jalustan päälle (betoniselle tai muuratulle jalustalle), se on kiinnitettävä jalustaan, jottei se pääse putoamaan.

Kiinnitä pesukone kiinnityssangalla (Asennussarja – Lattiakiinnitys) (saatavilla Miele-kauppiailta ja Mielehuollosta).

Pesukoneen kantaminen sijoituspaikkaan

 Irtoavan kannen aiheuttama loukkaantumisvaara.

Kansilevyn takaosan kiinnitys voi haurastua ajan mittaan. Tällöin kansilevy saattaa murtua kannettaessa.

Tarkista kansilevyn kiinnitys ennen kuin nostat konetta kansilevystä.

- Nosta pesukonetta etumaisista jalosta ja takapuolelta koneen kansilevyn ulokkeesta.

Kuljetustuen irrottaminen

Vasemmanpuoleisen kuljetustuen tangon irrotus

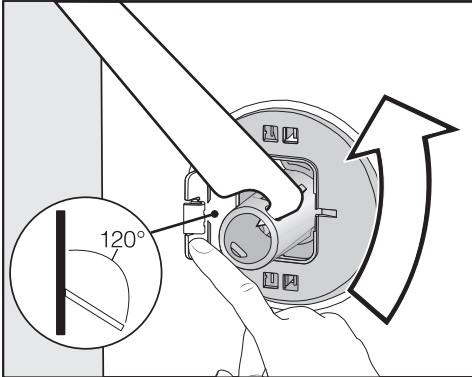

- Paina liuskaa ulospäin ja kierrä kuljetustuen tankoa 90° mukana toimitetulla kita-avaimella.

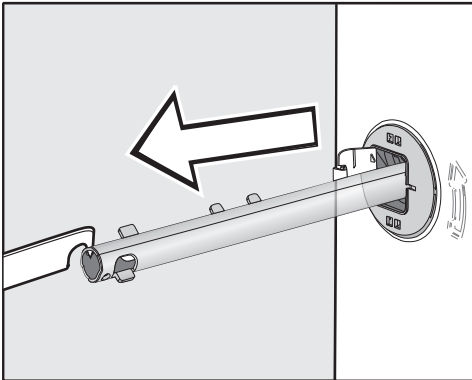

- Vedä kuljetustuen tanko ulos.

Oikeanpuoleisen kuljetustuen tangon irrotus

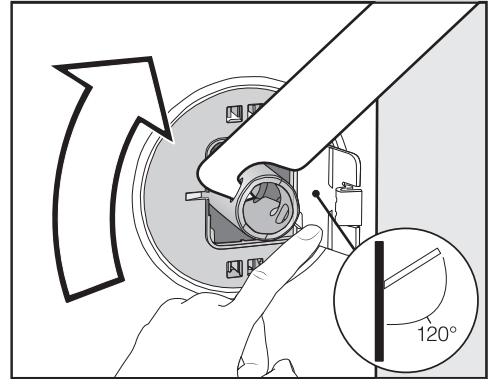

- Paina liuskaa ulospäin ja kierrä kuljetustuen tankoa 90° mukana toimitetulla kita-avaimella.

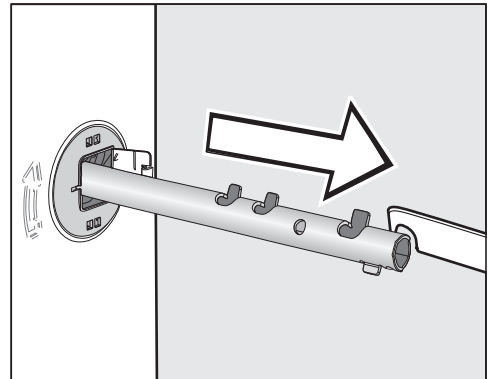

- Vedä kuljetustuen tanko ulos.

Asennus

Aukkojen peittäminen

⚠ Terävät reunat aiheuttavat loukkaantumisvaaran.

Avoimeksi jätetyt aukot aiheuttavat loukkaantumisvaaran.

Sulje ehdottomasti kuljetustuesta jääneet aukot.

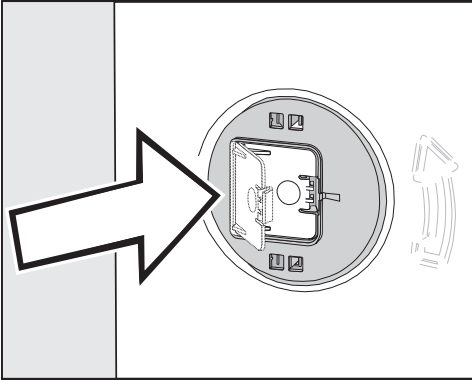

- Paina liuskoja tukevasti kiinni niin, että ne napsahtavat paikalleen.

Kuljetustuen tankojen kiinnitys

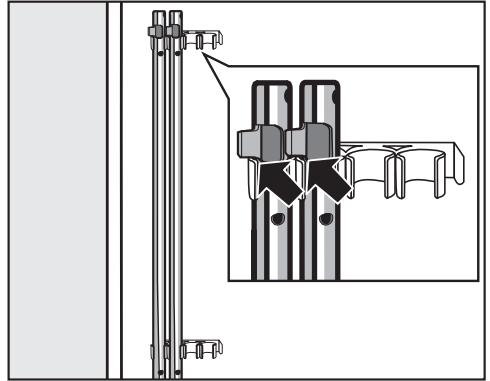

- Kiinnitä irrottamasi kuljetustuen tangot pesukoneen takaseinään. Varmista, että ylempi kiinnityskieleke tulee pidikkeen yläpuolelle.

⚠ Vääränlainen kuljetus vaurioittaa konetta.

Pesukone voi vaurioitua, jos kuljetat sitä ilman kuljetustukia.

Säilytä kuljetustuki. Asenna kuljetustuki takaisin paikalleen ennen kuin alat kuljettaa konetta esim. muuton yhteydessä.

Kuljetustuen asennus paikalleen

Liuskan avaaminen

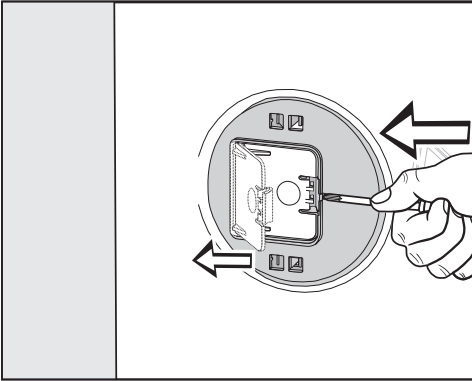

- Paina salpaa terävällä esineellä, esim. kapeateräisellä ruuvitaltalla.

Liuska avautuu.

Kuljetustuen tangon asennus

- Noudata tankojen irrottamisen ohjetta päinvastaisessa järjestyksessä.

Vinkki: Nosta rumpua hieman, niin tangot menevät paremmin paikalleen.

Asennus

Koneen suoristaminen

Pesukone on asennettava luotisuoraan ja siten, että se seisoo vakaasti kaikkien neljän jalan varassa. Vain tällöin pesukone voi toimia moitteettomasti.

Väärin tehty asennus lisää pesukoneen veden- ja energiankulutusta. Lisäksi pesukone voi siirtyä paikaltaan.

Säätöjalan pidentäminen ja lukitseminen

Pesukone suoristetaan neljän ruuvijalan avulla. Pesukone toimitetaan kaikki säätöjalat sisään kierrettyinä.

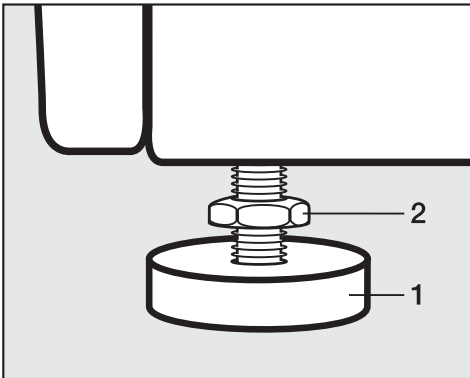

- Avaa vastamutterin **2** lukitus vääntämällä vastamutteria myötäpäivään mukana toimitetulla kita-avaimella. Kierrä sitten vastamutteria **2** yhdessä säätöjalan **1** kanssa ulospäin.

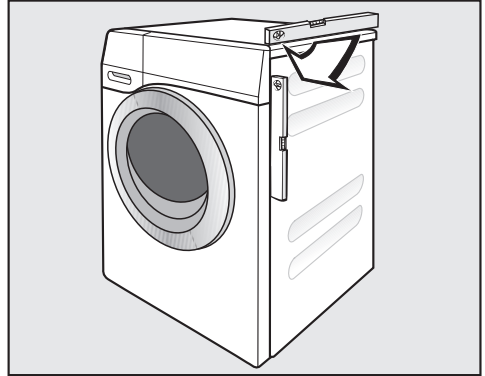

- Tarkista vesivaa'alla, että pesukone on luotisuorassa.
- Pidä säätöjalkaa **1** paikallaan putki-pihtien avulla. Kierrä samalla vastamutteria **2** takaisin vastapäivään koneen runkoa vasten. Käytä tähän mukana toimitettua kita-avainta.

⚠ Huonosti suoristettu pesukone aiheuttaa vaurioiden vaaran.

Jos vastamutterit jäävät kiristämättä, pesukone voi liikkua käytön aikana. Kiristä kaikkien neljän jalan vastamutterit tiukasti koneen runkoa vasten. Tarkista myös niiden säätöjalkojen lukitus, joita et avannut tasapainotuksen aikana.

Sijoitus työtason alle

⚠ Näkyvillä olevat kaapelit aiheuttavat sähköiskuvaaran.

Jos koneen kansilevy irrotetaan, joku voi vahingossa koskea koneen sähköä johtaviin osiin.

Älä irrota koneen kansilevyä.

Voit työntää pesukoneen (kansilevyineen) yhtenäisen työtason alle, jos työtason korkeus on riittävä.

Pesutorni

Voit sijoittaa tämän pesukoneen ja Miele-kuivausrummun päällekkäin pesutorniksi. Asennukseen tarvittavat erillisen välilevysarjan* (WTV).

* = kaikkia näitä lisävarusteita voit hankkia valtuutetuista Miele-huoltoliikkeistä.

Huomaa seuraava:

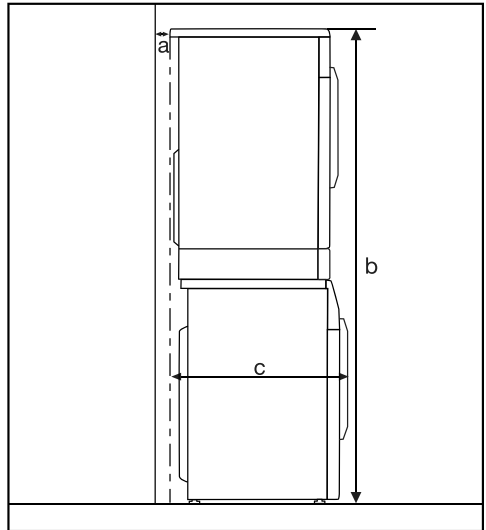

a = vähintään 2 cm

b = Normaali välisasennussarja:
172 cm
Välisasennussarja, jossa laatikko: 181 cm

c = 68 cm

Asennus

Mielen vesiturvajärjestelmä

Mielen vesiturvajärjestelmä suojaa katavasti erilaisilta vesivahinkotilanteilta.

Vesiturvajärjestelmä koostuu pääasiallisesti seuraavista osista:

- tulovesiletku
- elektroniikka sekä vuoto- ja ylitäyttösuoja
- poistovesiletku

Tulovesiletku

- Tulovesiletkun painesuojaus

Tulovesiletku kestää yli 7 000 kPa:n ylipaineen.

Elektroniikka ja koneen ulkovaippa

- Pohja-allas: Pesukoneesta vuotamaan pääsevä vesi kerääntyy pohja-altaaseen. Altaan uimurikytkin sulkee tulovesiventtiin. Vedentulo katkeaa ja kone pumpppaa pesualtaassa olevan veden pois.
- Vuotosuoja: Tunnistaa pesukoneesta vuotavan veden, joka valuu muualle kuin pohja-altaaseen. Vedentulo katkeaa ja kone pumpppaa pesualtaassa olevan veden pois.
- Ylivuotosuoja: Estää pesukoneen vesimäärän nousun liian suureksi. Jos vesimäärä nousee yli tietyn rajan, poistopumppu kytkeytyy päälle ja pumpppaa veden hallitusti pois.

Poistovesiletku

Poistoletkussa on erityinen ilmausjärjestelmä. Järjestelmä estää ns. lappovaiikutuksen, eli veden imeytymisen pois koneesta kesken ohjelman.

Tulovesiliitäntä

Tulovesiletkun liittäminen

 Likainen tulovesi aiheuttaa terveysvaaran ja koneen vaurioitumisen vaaran.

Pesukoneessa käytettävän veden on oltava juomavesilaatua.

Liitä pesukone aina vesijohtoveteen.

Vesijohtoveden paineen on oltava 100–1 000 kPa. Jos vesijohtoveden paine on yli 1 000 kPa, koneeseen on asennettava paineenalennusventtiili.

Vesiliitäntään käytettävässä hanassa on oltava $\frac{3}{4}$ tuuman kierteet. Jos tällaista vesihanaa ei ole, pesukoneen vesiliitäntä on jätettävä ehdottomasti valtuutetun putkiasentajan tehtäväksi.

Vesiliitäntään kierteet ovat paineen alaisena.

Tarkista siksi liitäntään tiiviys. Avaa vesihanaa hitaasti. Jos liitäntä vuotaa, korjaa tiivisteen ja liittimen asentoa.

Pesukone ei sovellu lämminvesiliitäntään.

Älä liitä pesukonetta lämminvesijohtoon.

Huolto

Jos joudut uusimaan letkun, käytä alkuperäisiä Miele-letkuja, jotka kestävät vähintään 7 000 kPa:n paineen.

 Vedessä oleva lika aiheuttaa vaurioiden vaaran.

Pesukoneen tulovesiliitäntään venttiili on suojattu kahdella sihdillä, joista toinen sijaitsee letkun vapaassa päässä ja toinen koneen magneetti-venttiilissä.

Älä käytä pesukonetta ilman näitä sihtejä.

Lisävaruste - jatkoletku

Lisävarusteena voit tilata Miele-huollos-
ta 2,5 metrin tai 4,0 metrin pituisen metallivahvisteisen jatkoletkun.

Asennus

Poistovesiliitäntä

Poistopumppu pumppaa poistoveden 1 metrin korkeuteen asti. Jotta poistovesi pääsee vapaasti virtaamaan, poistoletkun on oltava mahdollisimman suorassa.

Tarvittaessa voit pidentää poistoletkua 5 metriin saakka. Tähän tarvittavat lisävarusteet voit tilata Miele-huollosta.

Jos veden poistokorkeus on yli 1 m (kuitenkin enintään 1,8 metriä), voit hankkia Miele-huollosta vaihtopoistopumpun.

Jos poistokorkeus on 1,8 m, voit pidentää poistoletkun enintään 2,5 metriin. Tähän tarvittavat lisävarusteet voit tilata Miele-huollosta.

Poistoletkun sijoitusvaihtoehdot:

1. Ripustus käsienpesu- tai huuhtelu-altaaseen:

Huomaa seuraava:

- Varmista ettei poistoletku pääse putoamaan altaasta!
- Jos johdat poistoveden pesualtaaseen, sen täytyy poistua altaasta riittävän nopeasti. Muuten se voi tulvia altaan reunojen yli tai imeytyä takaisin pesukoneeseen.

2. Poistoletkun kiinnitys erilliseen poistoputkeen kumiliittimen avulla.

3. Poistoveden johtaminen lattiakäivöön.

4. Poistoletkun kiinnitys pesualtaan viemäröntiputkeen muoviliittimen avulla.

Koukkupään asentaminen

Käytä koneen mukana toimitettua koukkupäätä pitämään poistoletku paikallaan.

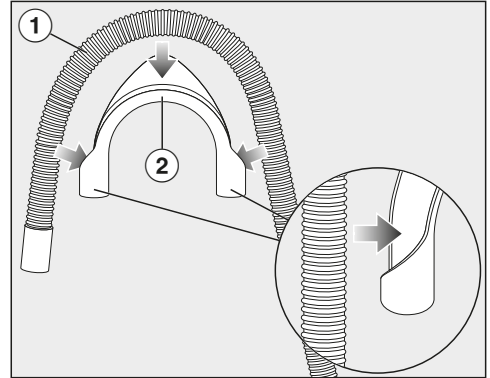

- Kiinnitä koukkupää ② poistoletkuun ①.

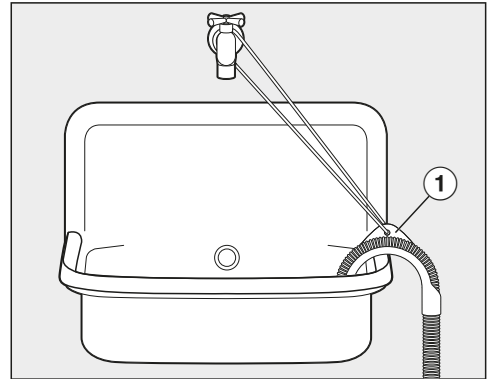

- Ripusta poistoletku pesualtaaseen.
- Pujota sopiva narunpätkä koukkupään reiän läpi ① ja kiinnitä se vesihanaan.

Liitäntä viemäriputken liittimeen

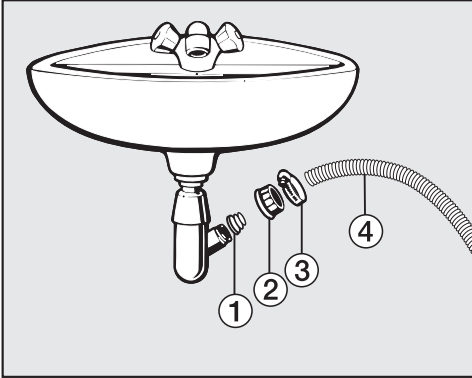

① Sovitinkappale

② Viemäriliitännän mutteri

③ Letkunkiristin

④ Letkun pää

- Asenna sovitinkappale ① yhdessä viemäriliitännän pyälletyn mutterin ② kanssa viemäriputken päähän.
- Työnnä letkun pää ④ sovitinkappaleeseen ①.
- Kiristä letkunkiristin ③ kiinni aivan viemäriliitännän pyälletyn mutterin taakaa ruuvitalalla.

Asennus

Sähköliitäntä

Pesukoneessa on sukopistotulpalla varustettu verkkoliitäntäjohto, jonka voi liittää suoraan sukopistorasiaan.

Liitä pesukone sähköverkkoon niin, että pistorasiaan on vapaa pääsy. Jos pistorasiaan ei pääse käsiksi asennuksen jälkeen, sähköliitäntä on varustettava erillisellä, kaikki koskettimet avaavalla erotuskytkimellä.



Ylikuumentumisen aiheuttama tulipalovaara.

Pesukoneen käyttö haaroituspistorasian ja jatkojohtojen välityksellä voi aiheuttaa johtojen ylikuumentumisen. Älä siksi liitä pesukonetta sähköverkkoon jatkojohdon tai haaroituspistorasian välityksellä.

Sähköliitännät on tehtävä normin VDE 0100 mukaisesti.

Turvallisuussyistä suosittelemme tyyppiin  vikavirtasuojakytkimen (RCD) asennusta virtapiiriin, johon pesukone liitetään.

Jos koneen liitäntäjohto vaurioituu, sen saa vaihtaa vain alkuperäisen kaltaiseen liitäntäjohtoon (tilattavissa Miele-huollosta). Turvallisuuden vuoksi verkkoliitäntäjohdon saa vaihtaa vain valtuutettu sähköasentaja tai Miele-huoltoilike.

Tiedot koneen nimellisotehosta ja tarvittavista sulakkeista löytyvät tästä käyttöohjeesta sekä koneen arvokilvestä. Vertaa näitä tietoja asennuspaikan sähköliitännän tietoihin.

Ota epäselvissä tapauksissa yhteyttä sähköasentajaan.

Ajoittainen tai jatkuva käyttö itsenäisten tai verkon kanssa synkronoimattomien energiajärjestelmien (kuten erillisten verkkojen, varavoimajärjestelmien) kanssa on mahdollista. Edellytyksenä on, että käytettävä energiajärjestelmä on standardin EN 50160 tai muun vastaavan standardin mukainen. Asennus täytyy myös saarekekäytössä ja ei synkronoidussa käytössä varustaa suojalaitteilla, joita edellytetään tavanomaisen sähköasennuksen ja tämän Miele-tuotteen käytön yhteydessä, ja niiden asianmukainen toiminta on varmistettava, tai vaihtoehtoisesti asennus on varustettava muunlaisilla vastaavan suojaustason takaavilla suojalaitteilla. Tämä voidaan tehdä esimerkiksi VDE-AR-E 2510-2:n nykyisissä soveltamissäännöissä kuvattulla tavalla.

Ohjelmat	Täyttömäärä kg	Sähköä kWh	Vettä litraa	Ohjelmaaika h:min	Lämpötila ¹ °C	Jäännös- kosteus %	Kierrosluku kierr./min
ECO 40-60*	9,0	0,90	65	3:19	42	51	1400
	4,5	0,41	56	2:39	31	51	1400
	2,5	0,20	28	2:29	24	54	1400
Puuvilla	60	1,45	65	2:29	55	53	1400
	20 ³	0,45	75	2:39	20	53	1400
Siliivätkuidut	30	0,60	57	1:59	30	30	1200
Pika 20 ²	40	0,33	30	0:20	26	60	1200
Villa 	30	0,23	35	0:39	-	-	1200
QuickPowerWash	40	0,58	40	0:49	-	-	1400

* Ekologista suunnittelua koskevan komission asetuksen (EU) 2019/2023 ja energiankulutuksen osoittamista koskevan komission asetuksen nro 2019/2014 mukainen testiohjelma.

- 1 Korkein varsinaisen pesun aikana saavutettu lämpötila.
- 2 Hipaisupainike  aktivoitu
- 3 20 °C ohjelma vain vähän liikaiselle puuvillapyykille

Ohje koneen käyttäjälle

Kulutusarvot vaihtelevat vedenpaineen, veden kovuuden, tuloveden lämpötilan, huoneenlämpötilan, pyykin laadun ja määrän, sähköverkon jännitevaihteluiden, valittujen lisätoimintojen sekä lisävalintojen mukaan.

Tekniset tiedot

Korkeus	850 mm
Leveys	596 mm
Syvyys	636 mm
Syvyys luukku avattuna	1.054 mm
Korkeus työtason alle sijoitettaessa	850 mm
Leveys työtason alle sijoitettaessa	600 mm
Paino	n. 90 kg
Täyttömäärä	9,0 kg kuivaa pyykkiä
Liitäntäjännite	katso arvokilpi
Liitäntäteho	katso arvokilpi
Sulake	katso arvokilpi
Kulutuservot	ks. kappale "Kulutuservot"
Tuloveden paine vähintään	100 kPa (1 bar)
Tuloveden paine enintään	1 000 kPa (10 bar)
Tulovesiletkun pituus	1,60 m
Poistoletkun pituus	1,50 m
Verkkoliitäntäjohdon pituus	2,00 m
Veden poistokorkeus enintään	1,00 m
Poistoletkun pituus enintään	5,00 m
Ledit	luokka 1
Tyyppihyväksynät	katso arvokilpi
Virrankulutus pois päältä -tilassa	0,40 W
Verkkovalmiustilassa	0,80 W
Taajuuskaista	2,4000 GHz – 2,4835 GHz
Enimmäislähetysteho	< 100 mW

Vaatumustenmukaisuusvakuutus

Miele vakuuttaa, että tämä pesukone täyttää direktiivin 2014/53/EU vaatimukset.

Täydellinen vaatimustenmukaisuusvakuutus on tilattavissa verkosta osoitteesta:

- www.miele.fi/c/kaeyttoehjeet-385.htm
- Tarvitset tätä varten tuotteen nimen ja valmistusnumeron.

Asetukset

Asetusten avulla voit muuttaa pesukoneen elektronikan toimintaa haluamallasi tavalla.

Voit muuttaa asetuksia milloin tahansa.

Asetusten hakeminen

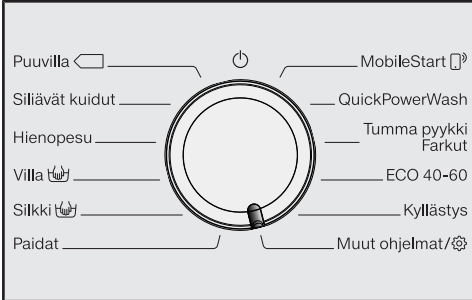

- Kierrä ohjelmanvalitsin asentoon *Muut ohjelmat*.



- Kosketa hipaisupainikkeita ∇/\wedge niin monta kertaa, että näyttöruudussa näkyy:



- Vahvasta hipaisupainikkeella *OK*.



Nyt olet alavalikossa *Asetukset*.

Asetusten valitseminen

- Kosketa hipaisupainikkeita ∇/\wedge , kunnes haluamasi asetus näkyy näyttöruudussa.

- Hipaisupainike ∇ siirtää valikkoa alaspäin.

- Hipaisupainike \wedge siirtää valikkoa ylöspäin.

- Kosketa hipaisupainiketta *OK*, kun haluat muokata valittua asetusta.

Asetuksen muokkaaminen

- Koskettamalla hipaisupainikkeita ∇/\wedge voit selata kyseisen asetuksen erilaisia vaihtoehtoja.

Valittuna oleva vaihtoehto näkyy näyttössä väkäsellä \checkmark merkittynä.

- Ota haluamasi vaihtoehto käyttöön koskettamalla hipaisupainiketta *OK*.

Asetukset-valikosta poistuminen

- Kierrä ohjelmanvalitsinta.

Kieli

Näytön kielen voi valita vapaasti.

Jos valitset vahingossa kielen, jota et ymmärrä, Kieli-sanän jälkeen näkyvän lipun merkin perusteella löydät asetuksen, jolla kieli muutetaan toiseksi.

Valittuna oleva kieli tallentuu koneen muistiin.

Merkkiäänen kovuus

Koneesta kuuluu ohjelman päätyttyä merkkiääni. Voit säätää merkkiääntä kovemmalle tai hiljaisemmalle.

Asetusvaihtoehdot

- Pois päältä
- ■■■■■■■■ (hiljainen)
- ■■■■■■■■ (kova) (tehdasasetus)

Kuittausääni

Kun kosketat mitä tahansa hipaisupainiketta, kone kuittaa sen painikeäänellä.

Asetusvaihtoehdot

- Pois päältä
- ■■■■■■■■ (hiljainen)
- ■■■■■■■■ (tehdasasetus)
- ■■■■■■■■ (kova)

Tervehdysääni

Voit valita tervehdysäänen voimakkuuden 7 eri tasosta.

Asetusvaihtoehdot

- Pois päältä
- ■■■■■■■■ (hiljainen)
- ■■■■■■■■ (tehdasasetus)
- ■■■■■■■■ (kova)

Kulut

Tämän valikon avulla voit tarkistaa koneen tähän asti tallennetun energian- ja vedenkulutuksen.

Asetusvaihtoehdot

- Edellinen ohjelma
Viimeksi käytetyn ohjelman kulutusarvot tulevat näytörüutuun.
- Kokonaiskulutus
Viimeksi käytettyjen ohjelmien yhteenlasketut energian- ja vedenkulutusarvot tulevat näytörüutuun.
- Palautustoiminto
Yhteenlasketut energian- ja vedenkulutusarvot nollautuvat.

Asetukset

PIN-koodi

PIN-koodi estää asiattomia henkilöitä käyttämästä pesukonettasi.

Asetusvaihtoehdot

- Ota käyttöön
Kun PIN-koodi on käytössä, voit kytkeä pesukoneen päälle vain antamalla PIN-koodin. Vasta tämän jälkeen voit käyttää pesukonetta. PIN-koodin tehdasasetus on 125.
- Muuta
Voit muuttaa sitä antamalla haluamasi kolminumeroisen PIN-koodin.



Älä unohda PIN-koodiasi.

Jos unohdat PIN-koodisi, vain Mielehuolto voi vapauttaa pesukoneen jälkeen käyttöön.

Kirjoita siksi uusi PIN-koodi muistiin.

- Poista käytöstä
Haluat käyttää pesukonetta taas ilman PIN-koodia. Tämä vaihtoehto tulee näkyviin vain, jos olet aiemmin ottanut PIN-koodin käyttöön.

Lämpötilayksiköt

Voit valita, näkyykö lämpötila näyttöruudussa celsiusasteina °C/Celsius vai fahrenheitasteina °F/Fahrenheit.

Tehdasasetuksena on °C/Celsius.

Kirkkaus

Voit säätää näyttöruudun, hipaisupainikkeiden ja himmennettyjen hipaisupainikkeiden kirkkautta.

Asetusvaihtoehdot

- Näyttö
Ohjaa näyttöruudun kirkkautta.
 - ■■■■■■■■ (tumma)
 - ■■■■■■■■ (kirkas) (tehdasasetus)
- Painikkeet aktiiviset
Ohjaa aktivoitujen hipaisupainikkeiden kirkkautta.
 - ■■■■■■■■ (tumma)
 - ■■■■■■■■ (tehdasasetus)
 - ■■■■■■■■ (kirkas)
- Painikkeet ei aktiiv.
Ohjaa käytettävissä olevien hipaisupainikkeiden kirkkautta.
 - ■■■■■■■■ (tumma)
 - ■■■■■■■■ (tehdasasetus)
 - ■■■■■■■■ (kirkas)

Vinkki: Säädä kirkkaudet niin, että aktivoitujen ja käytettävissä olevien himmeänä näkyvien hipaisupainikkeiden välillä on riittävän suuri ero. Suuri kirkkausero helpottaa käyttöä.

Valmiustilan näyttö

Energian säästämiseksi näyttö ja hipaisupainikkeet sammuvat. Hipaisupainike Käynnistys/Pyökin lisäys vilkkuu hitaasti.

Asetusvaihtoehdot

- Päällä(tehdasasetus)
Näyttörüuutu ja painikkeet sammuvat 10 minuutin kuluttua.
- Päällä (ei ohj.aik)
Näyttörüuutu ja painikkeet pysyvät valaistuna ohjelman ajan. Näyttörüuutu ja painikkeet sammuvat 10 minuuttia ohjelman päättymisen jälkeen.
- Pois päältä
Valaistus pysyy aina päällä.

Ohjelman tiedot

Voit valita, mitkä tiedot näkyvät näyttörüudussa hetkellisesti ohjelmanvalinnan jälkeen.

Asetusvaihtoehdot

- Ohjelman nimi
Ohjelman nimi näkyy näyttörüudussa muutaman sekunnin ajan.
- Ohj. nimi ja täyttöm (tehdasasetus)
Ohjelman nimi ja enimmäistäyttömäärä näkyvät näyttörüudussa muutaman sekunnin ajan.
- Pois päältä
Perusnäyttö, jossa näkyvät lämpötila, linkousnopeus ja ohjelman kesto-aika, tulee näkyviin heti ohjelmanvalinnan jälkeen.

Muisti

Pesukone tallentaa muistiin pesuohjelmaan valitsemasi asetukset (lämpötila, linkousnopeus ja jotkin lisätoiminnot), kun käynnistät pesuohjelman.

Kun käytät seuraavan kerran samaa ohjelmaa, pesukone muistaa edellisellä kerralla tekemäsi valinnat.

Tehdasasetuksena muisti on pois käytöstä.

Esip.ajan lis. Puuvilla

Jos jostain syystä haluat normaalia perusteellisemmän esipesun, voit indentää tätä 25 minuutin perusaikaa.

Asetusvaihtoehdot

- Normaali (tehdasasetus)
Esipesu kestää 25 minuuttia.
- + 6 min
Esipesu kestää 31 minuuttia.
- + 9 min
Esipesu kestää 34 minuuttia.
- + 12 min
Esipesu kestää 37 minuuttia.

Asetukset

Liotusaika

Voit valita liotusajan 30 minuutin ja 6 tunnin väliltä.

Voit valita liotusajan 30 minuutin askelin. Kun valitset lisätoiminnon *Liotos*, kone liottaa pyykkiä valitsemasi ajan.

Tehdasasetuksena ajaksi on asetettu 0:30 h.

Hellävarainen

Kun valitset hellävaraisen pesurytmin, pesurummun käyntijaksot lyhenevät. Tarkoitettu vähän likaisten, arkojen tekstiilien hellävaraiseen pesuun.

Voit käyttää hellävaraista pesurytmiä pesuohjelmissa *Puuvilla* ja *Siliävät kuidut*.

Tehdasasetuksena Hellävarainen pesurytmi on pois käytöstä.

Lämpötilan alent.

Korkealla vuoristossa veden kiehumispiste on alhaisempi. Jos käytät pesukonetta yli 2.000 m:n korkeudessa, Miele suosittelee, että otat Lämpötilan alentaminen käyttöön, jotta vältät veden kiehumisen. Tällöin kone lämmitää veden korkeintaan 80 °C:seen, vaikka valitsisit tätä korkeamman lämpötilan.

Tehdasasetuksena Lämpötilan alentaminen on pois käytöstä.

Vesi plus

Voit valita, miten *Vesi +* -lisätoiminto toimii.

Asetusvaihtoehdot

- Veden lisäys (tehdasasetus)
Kone käyttää enemmän vettä pesu- ja huuhteluvaiheessa
- Lisähuuhtelu
Kone lisää ohjelmaan ylimääräisen huuhtelun
- Lisävesi+lisähuuht
Kone käyttää enemmän vettä pesu- ja huuhteluvaiheessa ja lisää ohjelmaan ylimääräisen huuhtelun

Ved. kork. Vesi plus

Kun käytät toimintoa *Vesi +*, voit nostaa käytettävän veden määrää. Käytettävänäsi on 4 vedenkorkeustasoa.

Tasot

- Normaali (tehdasasetus)
- Plus δ
- Plus $\delta\delta$
- Plus $\delta\delta\delta$

Huuht.veden kork.

Tärkeää allergikoille!
tällä toiminnolla saavutetaan erityisen hyvä huuhtelutulos.

Huuhteluveden vesimäärä on kaikissa huuhteluissa maksimitasossa. Koneen vedenkulutus nousee samalla.

Tehdasasetuksena tämä toiminto pois käytöstä.

Pesuveden jäähdyt.

Varsinaisen pesun lopussa pesurumpuun virtaa kylmää vettä, jotta pesuvesi jäähtyy hieman.

Pesuveden jäähdytys voidaan valita vain pesuohjelmaan *Puuvilla*, kun käytetään yli 70 C:n pesulämpötiloja.

Käytä pesuveden jäähdytystä seuraavissa tilanteissa:

- kun ripustat poistoletkun esim. käsienpesualtaaseen. Näin vältty polttavan kuumen veden aiheuttamalta palovamman vaaralta.
- kun rakennuksen muoviset viemäriputket eivät vastaa normin DIN 1986 vaatimuksia.

Tehdasasetuksena pesuveden jäähdytys on pois käytöstä.

Alhainen vedenpaine

Jos vedenpaine on alle 100 kPa (1 bar), pesukone keskeyttää ohjelman ja näytössä näkyy virheilmoitus Veden tulo Katso .

Jollet pysty nostamaan rakennuskohdasta vedenpainetta, voit kytkeä tämän toiminnon päälle, niin ohjelma ei enää keskeydy.

Tehdasasetuksena toiminto Alhainen vedenpaine on pois käytöstä.

Pöyhintä

Pöyhintä vähentää tekstiilien rypistymistä pesuohjelman päätyttyä.

Kone pöyhii pyykkiä pesuohjelman päätyttyä enintään 30 minuutin ajan. Voit vapauttaa pesukoneen luukun lukituksen milloin vain kesken pöyhinnän koskettamalla hipaisupainiketta *Käynnistys/Pyykin lisäys* ja avata luukun.

Tehdasasetuksena Pöyhintä on otettu käyttöön.

Asetukset

Miele@home

Kun ohjaat pesukonettasi WLAN-kotiverkon kautta.

Alavalikossa voi näkyä seuraavia kohtia:

Yhteyden asennus

Tämä ilmoitus tulee näkyviin vain, kun pesukonetta ei ole vielä yhdistetty WLAN-kotiverkkoon.

Yhdistä kone verkkoon kappaleen Ensimmäinen käyttökerta ohjeiden mukaisesti.

Poista käytöstä (näkyy, kun Miele@home on otettu käyttöön)

Miele@home-yhteys on käytössä, WLAN-toiminto menee pois käytöstä.

Ota käyttöön (näkyy, kun Miele@home on otettu pois käytöstä)

WLAN-toiminto on jälkeen käytössä.

Yhteyden tila (näkyy, kun Miele@home on otettu käyttöön)

Seuraavat arvot tulevat näkyviin:

- WLAN-vastaanoton laatu
- verkon nimi
- IP-osoite

Yhdistä uudelleen (näkyvissä, kun yhteys on muodostettu)

Nollaa WLAN-kirjautumisen (verkkoyhteyden) ja muodostaa heti uuden yhteyden.

Palauta (näkyvissä, kun yhteys on muodostettu)

- WLAN-yhteys katkeaa.
- WLAN-yhteys palautuu tehdasasetustilaan.

Palauta verkkoasetusten tehdasasetukset ennen kuin viet pesukoneen kierrätykseen, myyt sen tai otat käyttöön käytetyn pesukoneen. Vain näin voit varmistaa, että poistat pesukoneesta kaikki henkilötiedot ja ettei koneen aiempi omistaja voi enää tarkastella tai muuttaa koneen tietoja.

Jos haluat käyttää konetta Miele@home-järjestelmällä, sinun on kirjattava se uudelleen järjestelmään.

Etäkäyttö

Asetus Etäkäyttö on näkyvä vain, kun kone on kirjattu Miele@home-järjestelmään ja järjestelmä on otettu käyttöön.

Kun olet asentanut Miele-sovelluksen mobiililaitteeseesi, voit seurata pesukoneesi toimintoja kaikkialla ja etäkäynnistää sen ja käyttää sitä ohjelmalla *MobileStart*.

Voit kytkeä asetuksen Etäkäyttö pois käytöstä, kun et enää halua käyttää pesukonetta mobiililaitteellasi.

Ohjelman lopettaminen sovelluksen kautta onnistuu kuitenkin myös silloin, kun asetusta Etäkäyttö ei ole kytketty päälle.

Valitse Ajastus-painikkeella aika, jonka kuluessa haluat pesukoneen käynnistyvän ja käynnistä ajastus (ks. kappale Ajastus/SmartStart).

Nyt voit käynnistää pesukoneen milloin tahansa ennen valitsemasi ajan päättymistä lähettämällä koneelle signaalin sovelluksen kautta.

Jollet lähetä käynnistyssignaalia valitsemasi ajan kuluessa, pesukone käynnistyy automaattisesti, kun aika on kulunut loppuun.

Tehdasasetuksena etäohjaus on otettu käyttöön.

SmartGrid

Asetus SmartGrid on näkyvä vain, kun kone on kirjattu Miele@home-järjestelmään ja järjestelmä on otettu käyttöön.

Voit määrittellä aikarajat, joiden puitteissa pesukone käynnistyy automaattisesti ulkopuolelta tulevan käskyn perusteella.

Kun olet ottanut toiminnon SmartGrid käyttöön, hipaisupainikkeella *Ajastus* on uusi käyttötarkoitus. Ajastin-painiketta käytetään tällöin SmartGrid-toiminnon ohjaukseen. Nyt kone käynnistyy antamiesi aikarajojen sisällä energiayhtiön lähettämän signaalin perusteella. Jos käynnistyssignaalia ei tule ennen kuin aika on kulunut umpeen, pesukone käynnistyy automaattisesti ajan umpeuduttua (ks. kappale "Ajastus").

Tehdasasetuksena SmartGrid on pois käytöstä.

Asetukset

RemoteUpdate

Valikon kohta RemoteUpdate on näkyvissä ja valittavissa vain, kun Miele@home-järjestelmän käytön edellytykset täyttyvät (ks. kappale Käyttöönotto – Miele@home).

Etäpäivitys-toiminnon avulla voit päivittää pesukoneesi ohjelmiston. Kun pesukonettasi varten julkaistaan päivitys, se latautuu automaattisesti. Päivitys ei kuitenkaan asennu automaattisesti, vaan se on käynnistettävä manuaalisesti.

Voit jatkaa pesukoneesi käyttöä tavalliseen tapaan, vaikkeet asentaisikaan päivityksiä. Miele kuitenkin suosittelee päivitysten asentamista.

Kytkeminen päälle/pois päältä

Tehdasasetuksena etäpäivitys on otettu käyttöön. Käytettävissä oleva päivitys latautuu automaattisesti, mutta sinun on käynnistettävä sen asennus manuaalisesti.

Ota etäpäivitystoiminto pois käytöstä, jos et halua koneen lataavan päivityksiä automaattisesti.

Etäpäivityksen kulku

Tietoja päivitysten sisällöstä ja laajuudesta löydät Miele-sovelluksesta.

Kun uusi päivitys on käytettävissä, pesukoneen näyttöön tulee siitä ilmoitus.

Voit asentaa päivityksen heti tai myöhemmin. Jos et asenna sitä heti, pesukone ehdottaa asennusta, kun kytket sen virran päälle seuraavan kerran.

Ellet halua asentaa päivitystä, ota etäpäivitys pois käytöstä.

Päivitys voi kestää muutaman minuutin.

Ota huomioon seuraava:

- Saat aina ilmoituksen saatavilla olevista päivityksistä, ts. päivityksiä ei ole saatavilla, jos mitään ilmoituksia ei ole tullut.
- Asennettua päivitystä ei voi enää kumota.
- Älä kytke pesukoneen virtaa pois päältä päivityksen aikana. Virran katkaisu keskeyttää päivityksen ja päivitys jää asentamatta.
- Jotkin ohjelmistopäivitykset voi tehdä vain Miele huolto.

Tekijänoikeudet ja lisenssit – tiedonsiirtomoduuli

Miele hyödyntää tiedonsiirtomoduulin käyttöön ja ohjaukseen omia tai muiden ohjelmistotoimittajien ohjelmistoja, jotka eivät ole ns. avoimen lähdekoodin lisenssien alaisia. Nämä ohjelmistot/ohjelmistokomponentit on suojattu tekijänoikeuslailla. Mielen ja kolmansien osapuolten ohjelmistotoimittajien tekijänoikeuksia on kunnioitettava.

Tämän tiedonsiirtomoduulin mukana toimitetaan lisäksi ohjelmistokomponentteja, jotka jaetaan avoimen lähdekoodin käyttöoikeusehtojen mukaan. Voit tarkastella mukana toimitettuja avoimen lähdekoodin komponentteja sekä niihin liittyviä tekijänoikeusilmoituksia, kopioida vastaavista voimassa olevista lisenssiehdoista ja tarvittaessa lisätiedoista paikallisesti Miele-laitteesi IP-osoitteen mukaan verkkoselaimella (*http://<ip-
adresse>/Licenses*). Siinä mainittujen avoimen lähdekoodin käyttöehtojen vastuuta ja takuuta koskevat määräykset koskevat vain kulloistenkin tekijänoikeuksien haltijoita.

Pesu- ja hoitaineet

Tätä pesukonetta varten on saatavissa pesuaineita, tekstiilien hoitaineita, lisäaineita ja koneen hoitaineita. Kaikki tuotteet on suunniteltu Mielen pesukoneita varten.

Näitä ja monia muita mielenkiintoisia tuotteita voit tilata Mielen verkkokaupasta, Miele-huollosta tai Mielen koneita ja laitteita myyvistä liikkeistä.

Pesuaineet

UltraWhite (jauhemainen pesuaine)

- parhaat tulokset 20/30/40/60/95 °C:n lämpötiloissa
- hohtavan valkoista pyykkiä aktiivihapen ansiosta
- poistaa tahrat tehokkaasti jo alhaisissa lämpötiloissa

UltraColor (nestemäinen pesuaine)

- parhaat pesutulokset 20/30/40/60 °C:n lämpötiloissa
- värinsuoja-aineet pitävät värit kirkkaina
- poistaa tahrat tehokkaasti jo alhaisissa lämpötiloissa

UltraColor Sensitive (nestemäinen pesuaine)

- kirjopyykille, erittäin ihoystävällinen
- ei sisällä hajusteita tai väriaineita
- ympäristöystävällinen, tuotteella on pohjoismainen ympäristömerkki (Joutsenmerkki)

WoolCare hienopesuaine (nestemäinen pesuaine)

- villan, silkin ja muun hienopyykin pesuun
- sisältää vehnäproteiinia ja värejä suojaavia ainesosia
- parhaat pesutulokset 20/30/40/60 °C:n lämpötiloissa

Erikoispesuaineet

Näitä erikoispesuaineita on saatavana kätevässä Cap-kapseleissa, jotka sisältävät juuri sopivasti pesuainetta yhteen käyttökertaan.

Caps Sport

- synteettisille tekstiileille
- neutraloi epämiellyttävät hajut sisäänrakennetun hajunsitojan ansiosta
- ehkäisee vaatteiden sähköisyyttä
- säilyttää synteettisten tekstiilien muodon ja hengittävyden

Caps DownCare

- untuvatekstiileille
- auttaa säilyttämään untuvatuotteiden elastisuuden ja hengittävyden
- puhdistaa tehokkaasti ja lanoliini hoitaa ja suojaa
- untuvat pysyvät ilmavina eivätkä paakkuunnu

Caps WoolCare

- hienopesuaine villalle ja hienopyykille
- sisältää hoitavaa vehnäproteiinia
- nukkaantumista ehkäisevä kuidun-suojateknologia
- värejä suojaava koostumus, puhdistaa hellävaraisesti

Caps CottonRepair

- erikoispesuaine puuvillatekstiilien hoitoon
- uudistaa tekstiilejä näkyvästi jo yhdellä pesukerralla
- Mielen oma, Novozymes-teknologiaa hyödyntävä reseptiikka
- poistaa nukkaa, syventää värejä ja kirkastaa
- käytä enintään 1–2 kertaa vuodessa per tekstiili

Pesu- ja hoitoaineet

Tekstiilinhoitoaineet

Näitä tekstiilinhoitoaineita on saatavana kätevissä Cap-kapseleissa, jotka sisältävät juuri sopivasti hoitoainetta yhteen käyttökertaan.

Cap-huuheluaine

- huuheluaine, joka antaa pyykille raikkaan tuoksun
- syväpuhdistaa ja raikastaa pyykin
- tekee pyykistä ihanan pehmeää
- ehkäisee vaatteiden sähköisyyttä

Apuaine

Tätä apuainetta on saatavana kätevissä Cap-kapseleissa, jotka sisältävät juuri sopivasti tuotetta yhteen käyttökertaan.

Cap Booster

- tehokkaasti likaa irrottava tahrannoistaja
- entsyymiteknologia irrottaa itsestään tahrat
- sopii valko- ja kirjopyykille
- auttaa saavuttamaan erinomaisia pesutuloksia, myös alhaisissa lämpötiloissa

Koneen hoito

Kalkinpoistoaine

- poistaa kalkkikertymät
- mieto ja hellävarainen luontaisen sitruunahapon ansiosta
- suojaa lämpövastuksia, rumpua ja muita osia

IntenseClean

- pesee pesukoneesi hygieenisen puhtaaksi
- poistaa rasvan, bakteerit ja niistä aiheutuvat hajut
- puhdistaa tehokkaasti

Vedenpehmenystabletit

- vähentää tarvittavaa pesuainemäärää kovan veden alueilla
- vähentää pyykkiin jääviä pesuainejäämiä
- vähentää viemäriin päätyvien kemikaalien määrää, koska pesuainetta tarvitaan vähemmän

Miele Oy
Porttikaari 6
01200 Vantaa
Puhelin: (09) 875 970
Sähköposti: asiakaspalvelu@miele.fi
Internet: www.miele.fi

Saksa
Miele & Cie. KG
Carl-Miele-Straße 29
33332 Gütersloh

WEG 375 Excellence

fi-FI

M.-Nr. 11 656 630 / 05