

Miele



Bruks- og monteringsanvisning
Profesjonell tørketrommel
PDR 510 EL
Elektrisk oppvarmet

Bruksanvisningen **skal** leses før oppstilling -
installasjon – igangsetting. På denne måten be-
skytter du deg selv og unngår skader.

no-NO

M.-Nr. 12 423 011

Innhold

Aktivt miljøvern	5
Sikkerhetsregler og advarsler	6
Forskriftsmessig bruk.....	6
Slik unngår du feil bruk.....	7
Teknisk sikkerhet.....	7
Forskriftsmessig bruk.....	9
Tilbehør	10
Beskrivelse av maskinen	12
Betjening av tørketrommelen	13
Maskiner med restfuktighet (ROP).....	13
Tørke-trinn (ROP)	13
Tørkeprogrammer.....	13
Maskiner med tidsstyring (TOP)	15
Tørke-trinn (TOP).....	15
Tidsprogrammer.....	16
Maskin med betalingsautomat/-system (COP).....	17
Tørkeprogrammer.....	17
Slik fungerer betjeningspanelet.....	19
Displayelementer.....	19
Første igangsetting	21
Tørking	22
1. Riktig tekstilbehandling.....	22
Vask før tørking.....	22
Fjerne fremmedlegemer	22
Vedlikeholdssymboler	22
2. Legge i tørketrommelen	22
3. Velge program.....	23
Velge program	23
Tørke-trinn i et tørke-trinnprogram.....	23
Tidsstyrte og andre programmer	23
Valg av startforvalg	23
4. Starte program	25
5. Ta tekstilene ut av tørketrommelen	25
Programslutt.....	25
Ta ut tekstilene	25
Råd om stell.....	25
Programoversikt	26
Programpakke «Label».....	26
Programpakke «Standard»	27
Endre programforløp	28
Endre programmet som er i gang.....	28
Legge inn flere tekstiler.....	28
Resttid.....	28
Superbrukernivå (programmeringsmodus)	29
Forutsetninger for tilgang	29
Gå inn i superbrukernivå.....	29

Oversikt superbrukernivå	29
Temperatur varmeregister	34
Temperatur prosessluft	34
Reverseringstider	35
Pausetider	37
Avslutte programmeringsmodus	37
Tilkobling	38
Veiledning for sammenkobling	38
Tekniske data	39
Rengjøring og stell	40
Rengjøre lofilter	40
Ta ut lofilteret	40
Demontere lofilteret	40
Rengjøre lofilterdelene mens de er tørre	41
Rengjøre lofilterdelene mens de er våte	41
Sette inn lofilteret	41
Rengjøre luftføringsområdet	42
Hurtigrensing	42
Ekstra rengjøring	42
Hvis feil oppstår	46
Feilretting	46
Service	48
Kontakt ved feil	48
Ekstra utstyr	48
Installasjon	49
Oppstillingssituasjoner	49
Front	49
Sett fra siden	49
Bakside	49
Sett ovenfra	50
Sokkeloppstilling	50
Betalingsystem	51
Oppstilling	51
Transport av tørketrommelen	51
Justering	51
Elektrotilkobling	53
Lufttilførsel og utluftning	53
Lufting og ventilasjon	53
Utluftning	54
Beregning av total rørlengde	54
Dimensjonering, utluftningstilkobling	56
Utluftningskanal med sammensatte rør	57
Utluftningsrør med Alu-Flex	57
Utluftningssamleledning	58
Ekstra utstyr	60
Kommunikasjonsboks	60
APCL106	60
Betalingsautomat/-system	61

Innhold

Tekniske data	62
Tekniske data.....	62
EU-samsvarserklæring	62

Kassering av transportemballasjen

Emballasjen beskytter tørketrommelen mot transportskader. Emballasjematerialene er valgt med sikte på miljøvennlighet og avfallsbehandling og kan derfor gjenvinnes.

Tilbakeføringen av emballasjen til materialkretsløpet sparer råstoff og bidrar til mindre avfall. Forhandleren tar vanligvis emballasjen i retur.

Retur og gjenvinning av det gamle produktet

Elektriske og elektroniske produkter inneholder ofte verdifulle materialer. De inneholder imidlertid også skadelige stoffer, som har vært nødvendige for produktets funksjon og sikkerhet. I restavfallet eller ved feil behandling, kan disse stoffene være helseskadelige og skade miljøet. Kast derfor aldri det gamle produktet som restavfall.

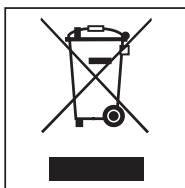

Lever i stedet de elektriske- og elektroniske produkter til godkjente mottak eller gjenvinningsstasjoner for korrekt retur og gjenvinning. For mer informasjon, ta kontakt med din forhandler.

Sørg for at det gamle produktet oppbevares utilgjengelig for barn til det kjøres bort.

Sikkerhetsregler og advarsler

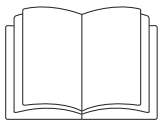

- Denne bruksanvisningen må leses.

Denne tørketrommelen oppfyller de påbudte sikkerhetskravene. Bruk som ikke er forskriftsmessig, kan imidlertid føre til skader på personer og gjenstander.

Les bruksanvisningen nøye før du begynner å bruke tørketrommelen. Den gir viktige opplysninger om innbygging, sikkerhet, bruk og vedlikehold. På denne måten beskytter du deg selv og unngår skader på tørketrommelen.

I henhold til internasjonal standard IEC 60335-1 ber Miele uttrykkelig om at kapittelet om installasjon av tørketrommelen samt sikkerhetshenvisninger og advarsler må leses nøye og følges.

Miele kan ikke gjøres ansvarlig for skader som skyldes at disse henvisningene ikke blir fulgt.

Ta vare på bruksanvisningen og gi den videre til en eventuell senere eier.

Dersom flere personer skal læres opp i bruk av tørketrommelen, sørg for at sikkerhetsreglene er tilgjengelige, og/eller at personene gjøres kjent med dem.

Forskriftsmessig bruk

Tørketrommelen oppfyller de påbudte sikkerhetskravene. Bruk som ikke er forskriftsmessig, kan imidlertid føre til skader på personer og gjenstander.

Les bruksanvisningen før du tar tørketrommelen i bruk. Den gir viktige opplysninger om sikkerhet, bruk og vedlikehold av tørketrommelen. På denne måten beskytter du deg selv og unngår skader.

- Tørketrommelen er kun beregnet for profesjonell bruk.
- Tørketrommelen skal kun brukes til tørking av tekstiler som er vasket i vann og som ifølge produsentens vedlikeholdsetikett tåler trommeltørking. Annen bruk kan innebære fare. Miele er ikke ansvarlig for skader som skyldes annen bruk enn tørketrommelen er bestemt for, eller feil betjening.
- Denne tørketrommelen er ikke beregnet for utendørs bruk.
- Installeringen av denne maskinen er beregnet for fastlandsdrift. For installering på ikke-stasjonære oppstillingssteder er det nødvendig å ta ekstra forholdsregler tilpasset oppstillingsstedet. Ansvar for denne installeringen er pålagt installatøren / montøren.
- Tørketrommelen må ikke plasseres i rom hvor det er fare for frost. Temperaturer rundt frysepunktet påvirker tørketrommelens funksjon. Tillatt romtemperatur bør ligge mellom 2 °C og 40 °C.
- Hvis maskinen brukes i profesjonell virksomhet, er det kun skolert personale eller fagfolk som får betjene maskinen. Hvis maskinen er oppstilt på et område som er tilgjengelig for allmennheten, må driftslederen sørge for at det ikke er farlig å bruke maskinen.
- Personer, som på grunn av sin psykiske eller fysiske tilstand eller pga. sin uerfarenhet eller uvitenhet ikke er i stand til å betjene tørketrommelen på en sikker måte, må ikke bruke denne tørketrommelen uten tilsyn eller veiledning fra en ansvarlig person.
- Barn under åtte år må holdes vekk fra tørketrommelen, med mindre de er under konstant tilsyn.
- Barn over åtte år får bare betjene tørketrommelen uten tilsyn, dersom tørketrommelens funksjon er forklart slik at de kan betjene den på en sikker måte. Barn må kunne se og forstå mulige farer ved feil betjening.
- Barn må ikke rengjøre eller vedlikeholde tørketrommelen uten tilsyn.

- ▶ Hold øye med barn som befinner seg i nærheten av tørketrommelen. Ikke la barn leke med tørketrommelen.
- ▶ Denne tørketrommelen kan også brukes på offentlige områder.
- ▶ All annen bruk enn den som er beskrevet ovenfor, er imot bestemmelsene og utelukker produsentens ansvar.

Slik unngår du feil bruk

- ▶ Du må ikke foreta endringer på tørketrommelen uten uttrykkelig tillatelse fra Miele.
- ▶ Ikke støtt eller len deg på døren. Tørketrommelen kan velte og skade deg eller andre personer i nærheten.
- ▶ Ikke bruk høytrykksspyler eller vannslange for å rengjøre tørketrommelen.
- ▶ Ikke lagre eller bruk bensin, petroleum, eller lignende lett antennelige stoffer i nærheten av tørketrommelen. Fare for brann og eksplosjon!
- ▶ Ikke utsett tørketrommelen for friskluft blandet med klor-, fluor- eller andre løsemiddelholdige damper. Brannfare!
- ▶ På grunn av brannfare skal du ikke tørke tekstiler i tørketrommelen når de
 - ikke er vasket.
 - ikke er tilstrekkelig rengjort, og har rester av olje, fett eller lignende (f.eks. kjøkken- eller kosmetikketekstiler med rester av olje, fett eller kremer). Hvis tekstilene ikke er skikkelig rengjort, er det brannfare pga. selvantennning, selv etter at tørkeprosessen er ferdig, og også etter at tekstilene er tatt ut av tørketrommelen.
 - er behandlet med brannfarlige rengjøringsmidler eller har rester av aceton, alkohol, bensin, petroleum, parafin, flekkfjerner, terpentin, voks, voksfjerner eller kjemikalier (gjelder f.eks. mopper, gulvkluter, vaskekluter).
 - inneholder rester av hårspray, neglelakkfjerner eller lignende.

Vask derfor svært skitne tekstiler ekstra grundig: Øk vaskemiddelmengden og velg en høy vasketemperatur. Er du i tvil, vask tekstilene flere ganger.

- ▶ Det er fare for klem- og kuttskader på hengslene til døren og på dekselet til lofilteret. Bruk derfor håndtakene og hurtiglåsene.
- ▶ Vær sikker på at trommelen står stille før du tar ut tøyet. Ikke stikk hånden inn i en trommel som fortsatt roterer.
- ▶ **Advarsel:** Slå aldri av tørketrommelen før tørkeprogrammet er slutt. I så fall må alle tekstilene straks tas ut av tørketrommelen og bres utover slik at varmen kan bli avgitt.

Teknisk sikkerhet

- ▶ Tørketrommelen får kun oppstilles og tas i bruk av Miele's serviceavdeling eller annet Miele-autorisert personell.
- ▶ Kontroller at tørketrommelen ikke har ytre, synlige skader før den oppstilles. En skadet tørketrommel må ikke oppstilles og/eller tas i bruk.
- ▶ Det må ikke foretas endringer på tørketrommelen uten uttrykkelig tillatelse fra Miele.
- ▶ Av sikkerhetsmessige grunner må du ikke bruke skjøtekabel (brannfare og overoppheting).
- ▶ Tørketrommelen skal ikke oppstilles i rom hvor det befinner seg rengjøringsmaskiner som benytter KFK-holdige løsningsmidler. Damp som strømmer ut, kan spaltes til saltsyre ved forbrenning, og det kan oppstå skader på tekstilene og på maskinen. Ved oppstilling i adskilte rom, må det ikke finne sted noen luftutveksling mellom rommene.
- ▶ Brannfare som følge av styrbar stikkontakt. Denne tørketrommelen må ikke kobles til en styrbar stikkontakt (f.eks. med et tidsur). Dersom avkjølingsfasen til tørketrommelen blir avbrutt, kan det være fare for at tekstilene kan selvantenne.

Sikkerhetsregler og advarsler

- ▶ Sikkerheten for det elektriske anlegget i tørketrommelen garanteres kun hvis maskinen kobles til et forskriftsmessig installert jordingsystem. Det er meget viktig at denne grunnleggende sikkerhetsforutsetningen kontrolleres. I tvilstilfeller bør fagfolk kontrollere bygningsinstallasjonen. Miele kan ikke gjøres ansvarlig for skader som skyldes manglende eller brutt jordledning.
- ▶ Tørketrommelen er kun skilt fra det elektriske anlegget når
 - støpselet er dratt ut.
 - hovedbryteren eller sikringen (på stedet) er koblet ut.
- ▶ For å kunne koble tørketrommelen fra strømforsyningen når som helst, må støpselet alltid være tilgjengelig. Personalet må kunne se fra alle steder at støpselet er trukket ut.
- ▶ Hvis produktet skal være fast tilkoblet, må det på installasjonsstedet være en flerpolet skillebryter som er tilgjengelig til enhver tid, slik at tørketrommelen kan kobles fra strømforsyningen.
- ▶ Hvis tilkoblingsledningen blir skadet, må den skiftes ut av fagfolk som er autorisert av Miele, for å unngå at brukeren utsettes for fare.
- ▶ Tørketromler med ødelagte betjeningselementer eller ledningsisolasjon skal ikke brukes før de er reparert.
- ▶ Hvis ukyndige reparerer maskinen, kan brukeren utsettes for fare, som Miele ikke kan ta ansvaret for. Reparasjoner må bare utføres av fagfolk som er autorisert av Miele, ellers gjelder ikke noe garantiansvar ved påfølgende skader.
- ▶ Defekte deler må bare skiftes ut med Miele's originale reservedeler. Kun ved bruk av disse delene kan Miele garantere at de sikkerhetskravene som stilles til produktene, blir oppfylt.
- ▶ Tørketrommelen må kun brukes når alle avtagbare ytterplater er montert og det ikke er tilgang til strømførende eller roterende maskindeler.
- ▶ På dørglasset og rundt rammen på døren oppstår det svært høye temperaturer under tørking. Vær oppmerksom på at tekstilene kan være svært varme hvis de blir tatt ut av tørketrommelen før tørkeprogrammet er slutt.
- ▶ Vedlikehold av tørketrommelen må utføres fagmessig og til rett tid. Ellers er det fare for effekttap, funksjonsfeil og brann.
- ▶ Ved feil, bytte av komponenter eller ved rengjøring og vedlikehold må tørketrommelen kobles fra strømforsyningen. Tørketrommelen er kun koblet fra strømforsyningen når
 - støpselet er tatt ut av kontakten
 - sikringene i bygningsinstallasjonen er koblet ut, eller
 - skrusikringene i bygningsinstallasjonen er skrudd helt ut.
- ▶ Hvis oppvarmingen ikke fungerer slik den skal, kan det oppstå svært høye temperaturer på deler som er tilgjengelige fra utsiden.
- ▶ Installeringen av denne maskinen er beregnet for fastlandsdrift. For installering på ikke-stasjonære oppstillingssteder er det nødvendig å ta ekstra forholdsregler tilpasset oppstillingsstedet. Ansvaret for denne installeringen er pålagt installatøren / montøren.
- ▶ Følg anvisningene i kapitlene «Installasjon» og «Tekniske data».
- ▶ Tørketrommelen skal kun tilføres friskluft. Lufttilførselen må ikke være blandet med klor-, fluor eller andre løsemiddelholdige damper.
- ▶ Tørketrommelen må bare brukes når det er installert et utluftningsrør, og når det er sørget for tilstrekkelig ventilasjon av rommet.
- ▶ Utluftningsrøret må ikke installeres til følgende piper eller sjakter:
 - Røyk- eller avgasspipe som er i bruk
 - Sjakter som brukes som utluftning fra rom med ildsteder
 - Andre piper som er i bruk

Når røyk eller avgass presses tilbake, er det fare for forgiftning.

► Kontroller regelmessig at alle bestanddeler på utluftningsrøret (f.eks. murrør, utvendig gitter, bøyer osv.) fungerer slik de skal, og at luften kan passere fritt. Eventuelt gjennomfør en rengjøring. Hvis det har lagret seg lo i utluftningsrøret, hindrer det luftutblåsningen og dermed reduseres tørketrommelens funksjon.

Hvis det allerede finnes et utluftningsrør som er i bruk, må utluftningsrøret kontrolleres før det installeres på tørketrommelen.

Det skal ikke være noe undertrykk i utluftningsrøret.

► Det er fare for kvelning og forgiftning ved tilbakesuging av avgasser når det er installert gass-gjennomstrømningsvarmer, gassoppvarming, kullfyrt ovn med pipetilkobling osv. i samme rom, eller i boligen eller i naborommene, og undertrykket er på 4 Pa eller mer.

Hvis du ved hjelp av følgende tiltak sørger for tilstrekkelig ventilasjon av rommet, kan du unngå et undertrykk i oppstillingsrommet (eksempler):

- Monter ventilasjonsåpninger som ikke kan låses, i ytterveggen.
- Bruk vindusbryter, slik at tørketrommelen bare kan kobles inn når vinduet er åpent.

For å sikre trygg drift og unngå undertrykk på 4 Pa eller mer, bør du la brann- og feiervesenet bekrefte det.

► Ved installasjon av flere tørketromler i en utluftningssamleledning, må det installeres en tilbakeslagsklaff pr. tørketrommel direkte på samleledningen.

Hvis ikke dette gjøres, kan det skade tørketrommelen og påvirke den elektriske sikkerheten.

► Vær oppmerksom på anvisningene i kapittelet «Installasjon av utluftningsrøret».

► Luftspalten mellom undersiden av tørketrommelen og gulvet må ikke reduseres av sokkellister, høyflossede tepper osv.

► I svingområdet til påfyllingsdøren må det ikke installeres låsbare dører, skyvedører eller dører som slår motsatt vei.

► Pga. spesielle krav (f.eks. når det gjelder temperatur, fuktighet, kjemisk stabilitet, slitefasthet og vibrasjon), er denne tørketrommelen utstyrt med en spesiallyspære. Denne spesiallyspæren skal kun brukes til det den er bestemt for. Den er ikke egnet for rombelysning. Av sikkerhetsgrunner skal den kun skiftes ut av fagfolk som er autorisert av Miele eller av Miele's serviceavdeling.

Forskriftsmessig bruk

► Sikkerhetsinnretningene og betjeningselementene på tørketrommelen må ikke skades, fjernes eller omgås.

► Lukk døren etter hver tørking. Slik unngår du at

- barn forsøker å klatre inn i trommelen eller gjemmer gjenstander i den.
- eller at smådyr klatrer inn i tørketrommelen.

► Ikke bruk høytrykksspyler eller vannslange for å rengjøre tørketrommelen.

► Hold alltid oppstillingsrommet til tørketrommelen fritt for støv og lo. Smusspartikler i den innsugde luften fører til tilstoppinger. Det kan oppstå feil og det er fare for brann.

► Tørketrommelen må ikke brukes uten lofilter eller med et lofilter som er skadet. Det kan oppstå feil. Lo tetter luftveiene, oppvarmingen og utluftningsrøret, noe som kan føre til brann. Slå straks av tørketrommelen og skift ut det skadede lofilteret.

► Lofilteret må rengjøres regelmessig.

► For at tørketrommelen skal fungere feilfritt under tørkingen:

- Rengjør flatene på lofilteret etter hver tørking.
- I tillegg skal lofilteret og luftveiene alltid rengjøres når det vises en melding om dette i displayet.

Sikkerhetsregler og advarsler

- ▶ På grunn av brannfare skal du ikke tørke tekstiler i tørketrommelen når de
 - ikke er vasket.
 - ikke er tilstrekkelig rengjort, og har rester av olje, fett eller lignende (f.eks. kjøkken- eller kosmetikktekstiler med rester av olje, fett eller kremer). Hvis tekstilene ikke er skikkelig rengjort, er det brannfare pga. selvantenneing, selv etter at tørkeprosessen er ferdig, og også etter at tekstilene er tatt ut av tørketrommelen.
 - er behandlet med brannfarlige rengjøringsmidler eller har rester av aceton, alkohol, bensin, petroleum, parafin, flekkfjerner, terpentin, voks, voks-fjerner eller kjemikalier (gjelder f.eks. mopper, gulvkluter, vaskekluter).
 - inneholder rester av hårspray, neglelakkfjerner eller lignende.

Vask derfor svært skitne tekstiler ekstra grundig: Øk vaskemiddelmengden og velg en høy vasketemperatur. Er du i tvil, vask tekstilene flere ganger.

▶ Tørketrommelen må ikke plasseres i rom hvor det er fare for frost. Temperaturer rundt frysepunktet påvirker tørketrommelens funksjon. Tillatt romtemperatur bør ligge mellom 2 °C og 40 °C.

▶ Fjern alle gjenstander i lommene på tøyet som skal tørkes (f.eks. lightere, fyrstikker, nøkler).

▶ **Advarsel:** Slå aldri av tørketrommelen før tørkeprogrammet er slutt. I så fall må alle tekstilene straks tas ut av tørketrommelen og bres utover slik at varmen kan bli avgitt.

▶ Brannfare som følge av styrbar stikkontakt. Denne tørketrommelen må ikke kobles til en styrbar stikkontakt (f.eks. med et tidsur). Dersom avkjølingsfasen til tørketrommelen blir avbrutt, kan det være fare for at tekstilene kan selvantenne.

▶ I mange programmer følger avkjølingsfasen for å sikre at tekstilene blir tørket med en temperatur de ikke kan ta skade av (f.eks. for å unngå selvantenneing). Ta alltid ut alle tekstilene av tørketrommelen rett etter avkjølingsfasen.

▶ Skyllmiddel og lignende produkter bør brukes i henhold til anvisningene for skyllemiddelet.

▶ Ikke lagre eller bruk bensin, petroleum, eller lignende lett antennelige stoffer i nærheten av tørketrommelen. Fare for brann og eksplosjon!

▶ Ikke utsett tørketrommelen for friskluft blandet med klor-, fluor- eller andre løsemiddelholdige damper. Brannfare!

▶ For apparatdeler av rustfritt stål gjelder følgende:

Overflater av rustfritt stål må ikke komme i kontakt med flytende klor eller natriumhypoklorittholdige rengjørings- og desinfeksjonsmidler. Disse midlene kan føre til korrosjon på stålet.

Aggressive klorblekingsdamper kan likeledes føre til korrosjon.

Derfor må åpne beholdere med disse midlene ikke oppbevares i umiddelbar nærhet av maskinene!

Tilbehør

▶ Tilbehørsdeler kan kun monteres i eller til maskinen, dersom de uttrykkelig er godkjent av Miele. Hvis andre deler monteres i eller til maskinen, tapes krav i forbindelse med garanti og/eller produktansvar.

▶ Miele's tørketromler og vaskemaskiner kan oppstilles i en vask-tørk-søyle. Til dette behøves en mellom-sats (WTV, ekstrautstyr). Vær oppmerksom på at mellom-satsen både må passe til tørketrommelen og vaskemaskinen.

▶ Sørg for at Miele-sokkelen, som er å få kjøpt som ekstrautstyr, passer til denne tørketrommelen.

⚠ Miele kan ikke gjøres ansvarlig for skader som skyldes at sikkerhetsreglene og advarslene ikke blir fulgt.

Retur og gjenvinning

▶ Ødelegg dørlåsen på maskiner som skal returneres og gjenvinnes, da forhindrer du at barn kan stenge seg inne og komme i livsfare.

Beskrivelse av maskinen



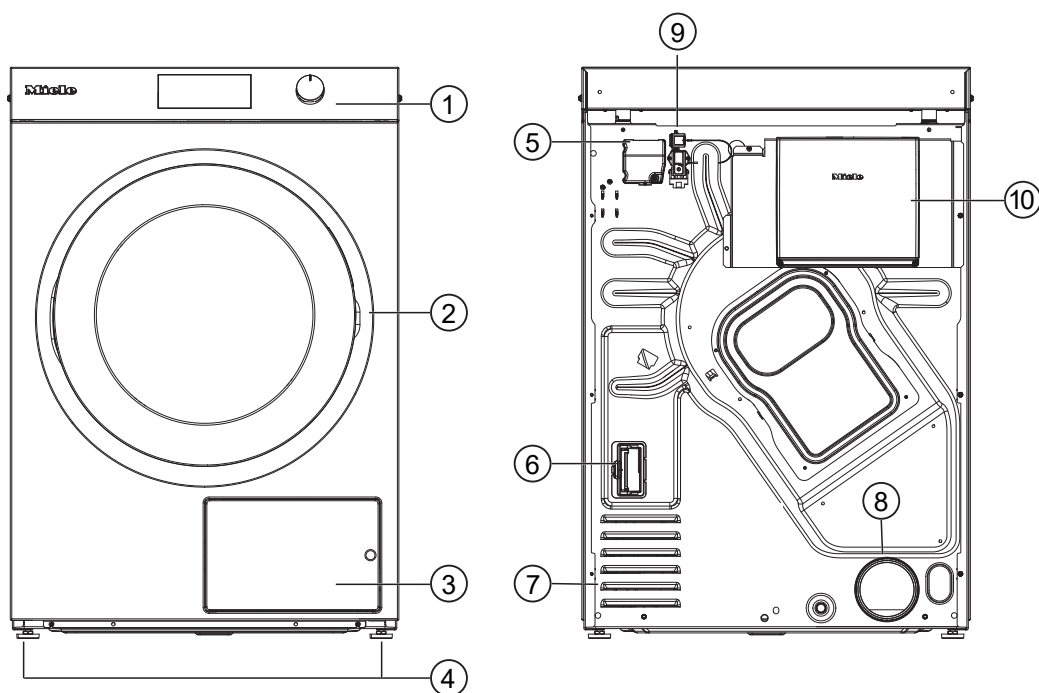



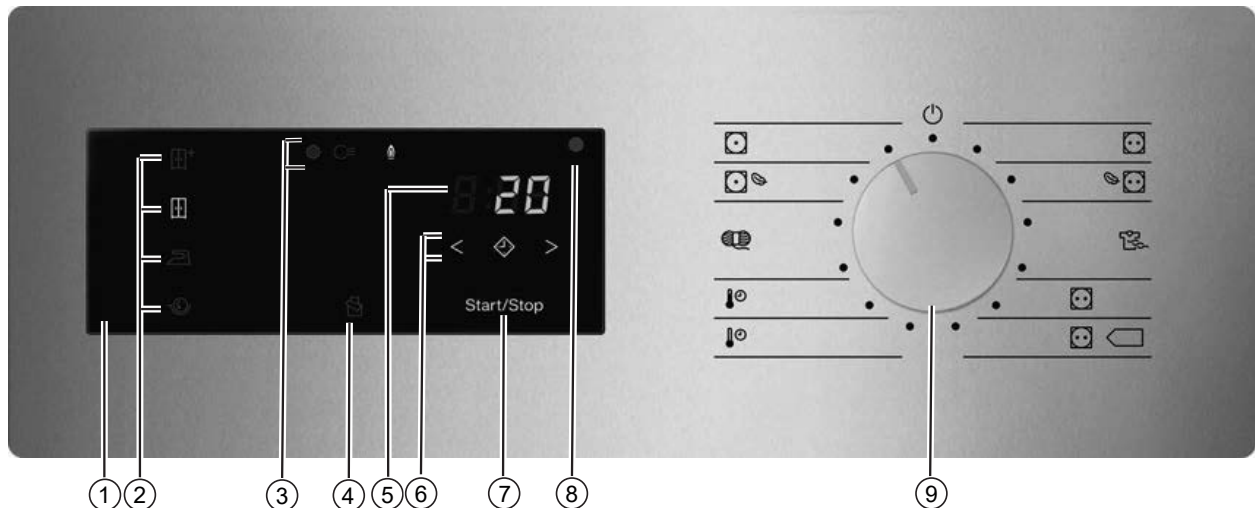

PDR 510, elektrisk oppvarmet







- ① Betjeningspanel med dreiebryter
- ② Dør
- ③ Deksel til lofilteret
- ④ 4 høydejusterbare skruføtter
- ⑤ Elektrotilkobling
- ⑥ Sjakt kommunikasjonsmodul
- ⑦ Sugeåpninger til tørkeluft
- ⑧ Utluftningsstuss Ø 100 mm
- ⑨ Tilkobling for kommunikasjonsboks
- ⑩ Kommunikasjonsboks (opsjon)
For tilkobling med eksterne systemer

Maskiner med restfuktighet (ROP)



- ① **Betjeningspanel**
- ② **Sensortaster for tørke-trinn**
- ③ **Statusvisninger**   
Lyser ved behov
- ④ **Sensortast** 
Aktiverer inn- og utkobling av viften i intervaller for optimal tørking av lette tekstiler, f.eks. sengetøy eller håndklær.
- ⑤ **Tidsdisplay** 8:88
Viser meldinger eller gjenværende programtid i timer og minutter.
- ⑥ **Sensortaster** <  >
For startforvalget. Etter berøring av sensortasten  velges en senere programstart (startforvalg). Når den blir valgt, lyser sensortasten  sterkt.
Ved berøring av sensortasten < eller > velges varigheten på startforvalget.
- ⑦ **Sensortast** Start/Stop
Starter det valgte tørkeprogrammet eller avbryter et program som er startet. Så snart sensortasten pulserer, kan det valgte programmet startes.
- ⑧ **Optisk grensesnitt**
Brukes som dataoverføring av serviceavdelingen.
- ⑨ **Programvelger**
For programvalg og utkobling. Tørketrommelen slås på med programvalget, og av ved å stille programvelgeren på .

Tørke-trinn (ROP)

- Sensortast  = «Skaptørt +»
- Sensortast  = «Skaptørt»
- Sensortast  = «Stryketørt»
- Sensortast  = «Rulletørt»
- Sensortast : Funksjon «Dyner»

Tørkeprogrammer

- Posisjon  = Program «Koke-/Kulørtvask»

Betjening av tørketrommelen

For tørking av tekstiler av bomull og lin

- Posisjon   = Program «Koke-/Kulørtvask Skånegang»



For tørking av ømfintlige tekstiler av bomull og lin

- Posisjon   = Program «Syntet/Finvask»



For tørking av syntetfiber og kunstsilke til 20 % restfuktighet

- Posisjon  PRO = Program «Labelprogram»



- Posisjon   = Program «Labelprogram»

- Posisjon   = Program «Tidsprogram kaldt»

For gjennomlufting av tekstiler med 10 minutter tørketid

- Posisjon   = Program «Tidsprogram varmt»

For tørking av tekstiler med høy temperatur og 20 minutter tørketid

- Posisjon   = Program «Ull»

For tørking av tekstiler av ull med 5 minutter tørketid

- Posisjon   = Program «Lettstelt Skånegang»

- Posisjon  = Program «Lettstelt»

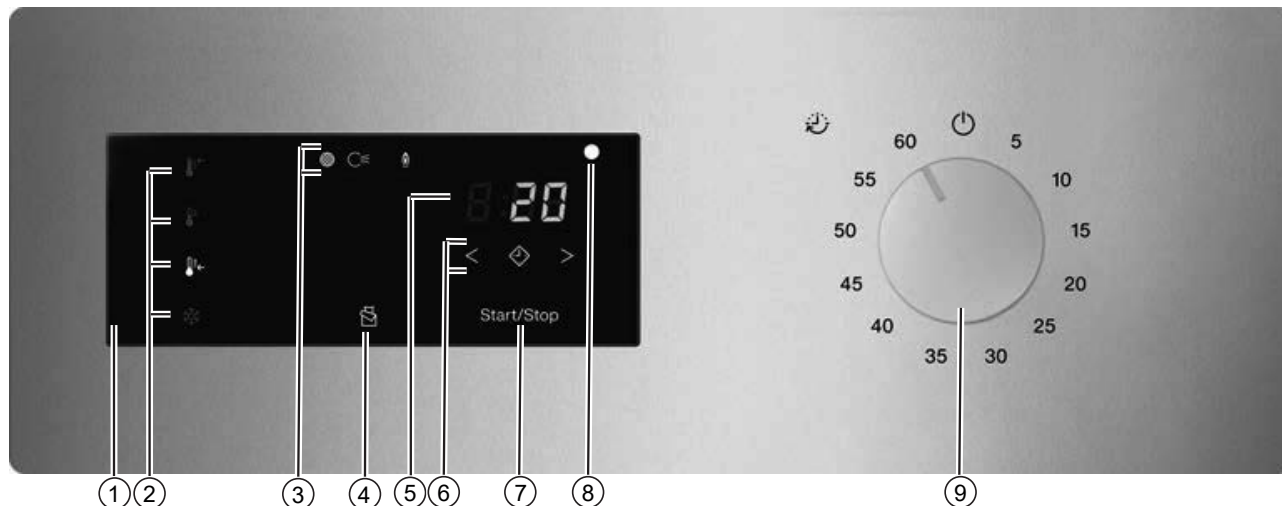

- Posisjon  = Maskin av

Maskiner med tidsstyring (TOP)



① **Betjeningspanel**

② **Sensortaster for tørke-trinn**

③ **Statusvisninger**   
Lyser ved behov



④ **Sensortast** 

Aktiverer inn- og utkobling av viften i intervaller for optimal tørking av lette tekstiler, f.eks. sengetøy eller håndklær.

⑤ **Tidsdisplay** 8:88

Viser meldinger eller gjenværende programtid i timer og minutter.

⑥ **Sensortaster** <  >

For startforvalget. Etter berøring av sensortasten  velges en senere programstart (startforvalg). Når den blir valgt, lyser sensortasten  sterkt.
Ved berøring av sensortasten < eller > velges varigheten på startforvalget.

⑦ **Sensortast** Start/Stop

Starter det valgte tørkeprogrammet eller avbryter et program som er startet. Så snart sensortasten pulserer, kan det valgte programmet startes.





⑧ **Optisk grensesnitt**

Brukes som dataoverføring av serviceavdelingen.

⑨ **Tidsvelger**

For tidsvalg og for utkobling. Gjennom tidsvalget blir tørketrommelen slått på og med tidsvelgerinnstillingen  blir den slått av.

Tørke-trinn (TOP)

- Sensortast  = Temperaturtrinn «høyt»
- Sensortast  = Temperaturtrinn «middels»
- Sensortast  = Temperaturtrinn «lavt»
- Sensortast  = Temperaturtrinn «kaldt»

Betjening av tørketrommelen

Tidsprogrammer

- Posisjon 5 = Tidsprogram: 05 minutter
- Posisjon 10-55 = Tidsprogram: 10–55 minutter
- Posisjon 60 = Tidsprogram: 60 minutter
- Posisjon  = Maskin av

Maskin med betalingsautomat/-system (COP)

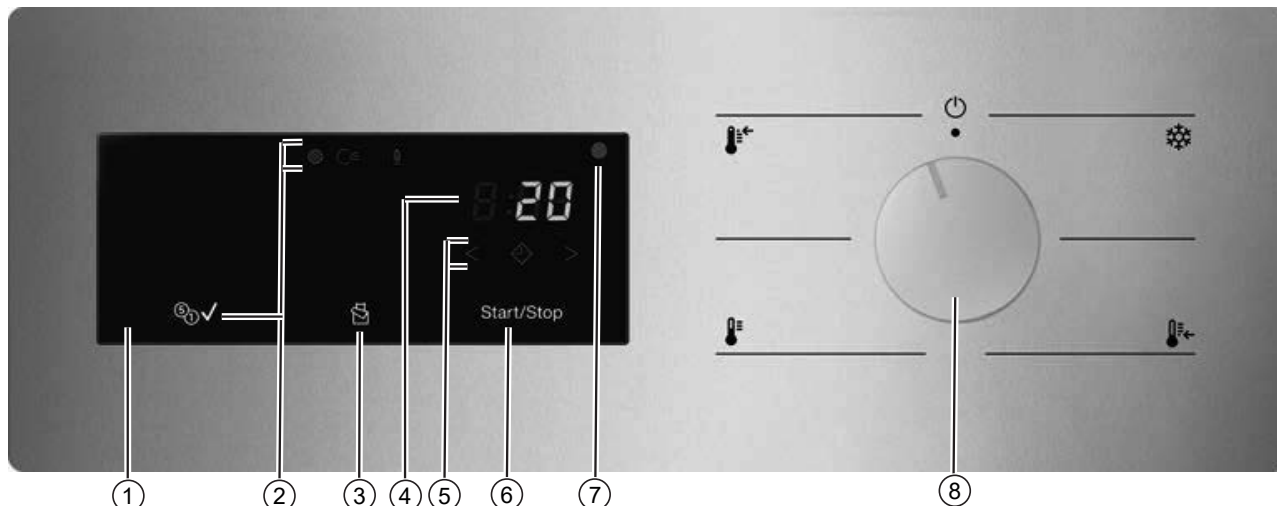

① Betjeningspanel

- ② **Statusvisninger**
Lyser ved behov

③ **Sensortast**

Aktiverer inn- og utkobling av viften i intervaller for optimal tørking av lette tekstiler, f.eks. sengetøy eller håndklær.

④ **Tidsdisplay** 8:88

Viser meldinger eller gjenværende programtid i timer og minutter.

⑤ **Sensortaster** < >

For startforvalget. Etter berøring av sensortasten velges en senere programstart (startforvalg). Når den blir valgt, lyser sensortasten sterkt.
Ved berøring av sensortasten < eller > velges varigheten på startforvalget.

⑥ **Sensortast** Start/Stop

Starter det valgte tørkeprogrammet eller avbryter et program som er startet. Så snart sensortasten pulserer, kan det valgte programmet startes.

⑦ **Optisk grensesnitt**

Brukes som dataoverføring av serviceavdelingen.

⑧ **Temperaturtrinnvelger**

For valg av temperaturtrinn og for å slå av. Gjennom valg av temperaturtrinn blir tørketrommelen slått på og med temperaturvelgerstillingen blir den slått av.

Tørkeprogrammer

- Posisjonsområde = Temperaturtrinn kaldt
For gjennomlufting av tekstiler
- Posisjonsområde = Temperaturtrinn «lavt»
For tørking av finvask av kunstsilke eller syntetfiber
- Posisjonsområde = Temperaturtrinn «middels»
For tørking av lettstelte tekstiler av syntet eller blandingsstoffer
- Posisjonsområde = Temperaturtrinn «høyt»
For tørking av Koke-/Kulørtvask av bomull eller lin

Betjening av tørketrommelen

- Posisjon  = Maskin av

Slik fungerer betjeningspanelet

Sensortastene reagerer på berøring med fingertuppene. Sensortastene kan velges så lenge de lyser.





En sterkt lysende sensortast betyr: «Nettopp valgt»

En sensortast med dimmet belysning betyr: «Mulig å velge»





Sensortaster for tørke-trinn

Etter valg av et tørke-trinnprogram med programvelgeren lyser det foreslåtte tørke-trinnet. Tørke-trinn som kan velges lyser dimmet.





Tørke-trinn (ROP)

- Sensortast  = «Skaptørt +»
- Sensortast  = «Skaptørt»
- Sensortast  = «Stryketørt»
- Sensortast  = «Rulletørt»





Tørke-trinn (TOP)

- Sensortast  = Temperaturtrinn «høyt»
- Sensortast  = Temperaturtrinn «middels»
- Sensortast  = Temperaturtrinn «lavt»
- Sensortast  = Temperaturtrinn «kaldt»

Tørke-trinn ved betalingsautomat/-system













- Sensortast  = Temperaturtrinn «høyt»
- Sensortast  = Temperaturtrinn «middels»
- Sensortast  = Temperaturtrinn «lavt»
- Sensortast  = Temperaturtrinn «kaldt»

Displayelementer

- Kontrollampe : Lyser når lofilteret må rengjøres.
- Kontrollampe : Lyser når det er en feil i utluftningsrøret.
- Kontrollampe  (kun på maskiner med betalingsautomat/-system): Lyser når beløpet er betalt.
- Tidsdisplay : Viser meldinger eller gjenværende programtid i timer og minutter. Varigheten på de fleste tørkeprogrammene kan variere, noe som kan føre til tidsforskyvninger. Varigheten er avhengig av forskjellige parametere, som f.eks. tekstilmengde, type tekstiler eller restfuktighet. Elektronikkmodulen tilpasser seg disse parametere, og blir stadig mer nøyaktig.

Betjening av tørketrommelen

Oversikt over meldinger i tidsdisplayet

-  = Programvalg ikke mulig. Viser hvis programvelgeren vris til et annet tørkeprogram mens tørkeprogrammet er i gang.
-  (roterende) =
 - Tørkeprogrammet er startet og vil begynne om noen sekunder.
 - Det eksterne spjeldet åpnes mens tørkeprogrammet er i gang.
 - Tekstilene kjøles ned etter tørking.
-  = Stoppet tørkeprogram etter avbrudd i energitilførselen. Tørkeprogrammet som opprinnelig ble startet, ble avbrutt før programslutt (f.eks. ved at tørketrommelen ble slått av). Tørkeprogrammet kan fortsettes ved å trykke på den pulserende sensortasten Start/Stop.
-  (tast) = tørkeprogram låst
-  = Konfigurer WiFi eller lokalt tilgangspunkt.
-  = Konfigurer WiFi via Soft-AP (= Programvaretilgangspunkt).
-  = Konfigurer WiFi via Waterproof-system.
-  = Forbindelsen ble opprettet
-  = Forbindelsen ble ikke opprettet
-  = Oppdatering er tilgjengelig
-  = Toppbelastning aktiv (kun hvis elektrisk oppvarmede tørketromler er koblet til et energiledelsessystem)
-  (kun for drift med betalingsautomat) = ber om betaling eller tilleggsbetaling hvis den betalte tiden er utløpt.

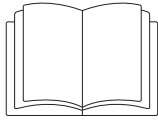

⚠ Person- og materiellskader som følge av oppstilling som ikke er forskriftsmessig.

Det kan føre til skader på personer og materiell dersom oppstillingen ikke utføres forskriftsmessig.

Før første igangsetting må tørketrommelen stilles opp riktig.

Tørketrommelen må kobles til forskriftsmessig.

Se kapittel «Installasjon».

Fullfør første igangsetting. Ved første igangsetting fastsetter du innstillingene for daglig drift av tørketrommelen. Noen innstillinger kan du kun endre i forbindelse med første igangsetting. Deretter kan disse innstillingene kun endres av Miele's serviceavdeling.

I tillegg er innstillingene beskrevet i kapittelet «Superbrukernivå».

Tørking

1. Riktig tekstilbehandling

Vask før tørking

Svært skitne tekstiler må vaskes spesielt grundig. Bruk tilstrekkelig vaskemiddel og velg en høy vasketemperatur. Er du i tvil, vask tekstilene flere ganger.

Når det er brukt industrikjemikalier til å rengjøre tekstilene, må ikke tørketrommelen brukes til å tørke de rensede tekstilene.

Nye, mørke og kulørte tekstiler vaskes separat og svært grundig. Mørke og kulørte tekstiler må ikke tørkes sammen med lyse tekstiler. Slike tekstiler kan avgi farge (også på kunststoffdelene i tørketrommelen). Lo med annen farge kan sette seg fast på tekstilene.

Fjerne fremmedlegemer

Før du tørker, må du sørge for at det ikke er fremmedlegemer i tekstilene.

⚠ Skade som oppstår pga. fremmedlegemer som ikke er fjernet fra tekstilene.

Fremmedlegemer i tekstilene kan smelte, brenne eller eksplodere. Fjern fremmedlegemer (f.eks. vaskeballer, lightere osv.) fra tekstilene.







Kontroller falder og sømmer på tekstilene/tøyet. Slik unngår du at tekstilfyll, som kan føre til brann, faller ut. Ta ut eller sy fast løse BH-bøyler.

⚠ Brannfare ved feil bruk eller betjening.

Tekstilene kan begynne å brenne og ødelegge tørketrommelen og rommet den står i.

Kapittelet «Sikkerhetsregler og advarsler» må leses og følges.

Vedlikeholdssymboler

Tørking	
	Normal/høy temperatur
	Redusert temperatur*
* Velg Skånegang.	
	Tåler ikke trommeltørking
Stryking og rulling	
	Ekstra varmt
	Svært varmt
	Varmt
	Tåler ikke stryking/rulling

2. Legge i tørketrommelen

Fylle tørketrommelen med tekstiler

Tekstilene kan bli skadet.

Før du legger inn tekstilene, må du lese kapittel «1. Riktig tekstilbehandling».

- Åpne døren.

- Fyll tørketrommelen med tekstiler.

Fare for skade på tekstiler som er klemt fast.
Tekstiler kan bli ødelagt dersom de kommer i klem ved lukking av døren.
Pass på at tekstilene ikke kommer i klem når du lukker døren.

Ikke legg for mange tekstiler i trommelen. Tekstilene kan bli slitte og tørkeresultatet påvirkes. Og, du må regne med økt krølldannelse.

Lukke døren

⚠ Skader pga. at tekstiler kommer i klem.
Tekstiler kan bli ødelagt dersom de kommer i klem ved lukking av døren.
Pass på at ikke tekstilene kommer i klem når du lukker døren.

- Sving døren lett igjen.

3. Velge program

Velge program

Tørketrommelen slås på med programvalget, og av ved å stille programvelgeren på .

- Still programvelgeren på ønsket program.

I tillegg kan et tørkestrinn lyse og tider vises i tidsdisplayet.

Tørkestrinn i et tørkestrinnprogram

Forhåndsinnstilt tørkestrinn kan endres.

- Berør sensortasten med ønsket tørkestrinn. Denne vil da lyse sterkt. Utvalget av tørkestrinn som kan velges, er avhengig av valgt program.

Tidsstyrte og andre programmer Lufting varm

Du kan velge varigheten i minuttskritt fra 0:20 minutter til 2:00 timer.

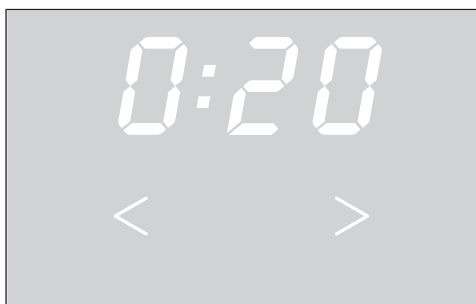

- Berør sensortasten < eller > så mange ganger, at ønsket programtid lyser i tidsdisplayet.

Tørkeresultatet er gitt på forhånd av tørketrommelen og kan ikke endres.

Valg av startforvalg

Du kan velge en senere programstart fra 0:30 minutter til 24h (timer).

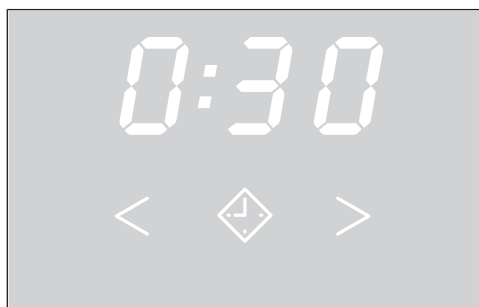

- Berør sensortasten .

 lyser sterkt.

- Berør sensortasten > eller < så mange ganger, at ønsket startforvalg lyser i tidsdisplayet.

Tips: Hvis sensortasten > eller < holdes inne, telles tiden automatisk nedover eller oppover.

Endre startforvalg

- Berør sensortasten *Start/Stop*.
- Berør sensortasten > eller < så mange ganger, at ønsket startforvalg lyser i tidsdisplayet.
- Berør sensortasten *Start/Stop*.

Startforvalget fortsetter å telle ned.

Avbryte/slette startforvalg

- Drei programvelgeren til programvelgerposisjon . Alternativt kan du også avbryte startforvalget, ved at du åpner døren.

Forløp for startet startforvalg

- Startforvalget telles ned i hele timer når det er over *10h*, deretter i minutter frem til programstart.
- Etter hver time roterer trommelen kort frem til programstart (krøllreduksjon).

4. Starte program

Starte program

- Berør sensortasten *Start/Stop* som lyser pulserende.

Sensortasten *Start/Stop* lyser.

Programforløp

- Når startforvalget velges, begynner startforvalgstiden å telle ned.
- Programstart følger.

Tekstiler kan bli unødvendig slitt.
Unngå overtørking av tekstiler.

Energisparing

Etter en programmert tid blir displayelementene mørke. Sensortasten *Start/Stop* lyser pulserende.

- Berør sensortasten *Start/Stop* for å slå på displayelementene igjen. Energisparingen til displayelementene har ingen innvirkning på et program som pågår.

5. Ta tekstilene ut av tørketrommelen

Programslutt

Tørketrommelen kan stilles inn slik at det høres et akustisk signal ved programslutt.

Etter programslutt (i tidsindikatoren vises *0:00*) blir tekstilene avkjølt og kan tas ut.

Hvis *Antikrøll* er valgt, roterer trommelen i intervaller. På den måten reduseres krølldannelsen hvis ikke tekstilene kan tas ut av trommelen med en gang.

Tørketrommelen slår seg av automatisk etter den programmerte tiden etter programslutt.

Ta ut tekstilene

- Åpne døren.
- Ta alltid ut alle tekstilene.

Gjenglemte tekstiler kan bli skadet hvis de tørkes én gang til.
Ta alltid alle tekstilene ut av trommelen.





- Vri dreiebryteren på tørketrommelen til posisjon  for å slå den av.

Råd om stell

Denne tørketrommelen må vedlikeholdes regelmessig, spesielt ved kontinuerlig drift. Se kapittelet «Rengjøring og stell».









Programoversikt

Programpakke «Label»

Programnavn	Eget tekstiltype	Valgbart tørketrinn (restfuktighet i %)	Aktiverbare tillegg	Tekstilmengde
 Bomull <input type="checkbox"/>	Normalt våte bomulls-tekstiler	<ul style="list-style-type: none">- Rulletørt (40 %)- Stryketørt (25 %)- Skaptørt (0 %)- Skaptørt + (-2 %)	-  Antikrøll*	10 kg
 Bomull PRO	Normalt våte bomulls-tekstiler	<ul style="list-style-type: none">- Rulletørt (40 %)- Stryketørt (25 %)- Skaptørt (0 %)- Skaptørt + (-2 %)	-  Antikrøll*	

*Hvis tillegget er aktivert i programmeringsfunksjonen i Superbrukernivå.

Programpakke «Standard»

Programnavn	Egnet tekstiltype	Valgbart tørketrinn (restfuktighet i %)	Aktiverbare tillegg	Tekstilmengde
 Koke-/Kulørt-vask	Ett- eller flerlags tekstiler av bomull/lin	<ul style="list-style-type: none"> - Rulletørt (40 %) - Stryketørt (25 %) - Skaptørt (0 %) - Skaptørt + (-2 %) 	- (☞) *Antikrøll	10 kg
 Lettstelt	Lettstelte tekstiler av syntet, bomull eller blandingsstoffer	<ul style="list-style-type: none"> - Stryketørt (20 %) - Skaptørt (2 %) - Skaptørt + (0 %) 	- (☞) Antikrøll*	4 kg
 Ull	Ulltekstiler	-	-	
 Finvask	Ømfintlige tekstiler av syntet, bomull eller blandingsstoffer	<ul style="list-style-type: none"> - Stryketørt (20 %) - Skaptørt (2 %) - Skaptørt + (0 %) 	- (☞) Antikrøll*	2 kg
 Tidsprogram kaldt	Tekstiler som skal luftes	-	- (☞) Antikrøll*	
 Tidsprogram varmt	For tørking av små tekstilmengder eller ettertørring av enkeltplagg	-	- (☞) Antikrøll*	
 Koke-/Kulørt-vask Skånegang	For tørking av små tekstilmengder eller ettertørring av enkeltplagg	<ul style="list-style-type: none"> - Rulletørt (40 %) - Stryketørt (25 %) - Skaptørt (0 %) - Skaptørt + (-2 %) 	- (☞) Antikrøll*	4 kg
 Lettstelt Skånegang	Tekstiler som er egnet for trommeltørring, men som ikke skal belastes mekanisk.	<ul style="list-style-type: none"> - Stryketørt (20 %) - Skaptørt (2 %) - Skaptørt + (0 %) 	- (☞) Antikrøll*	

*Hvis tillegget er aktivert i programmeringsfunksjonen i Superbrukernivå.

Endre programmet som er i gang

Det er ikke lenger mulig å velge et nytt program under et pågående program (beskyttelse mot utilsiktet endring). Hvis du ønsker å velge et nytt program, må du først avbryte programmet som er igang.

 Brannfare ved feil bruk eller betjening.
Tekstilene kan begynne å brenne og ødelegge tørketrommelen og rommet den står i.
Kapittelet «Sikkerhetsregler og advarsler» må leses og følges.

Hvis du vrir på programvelgeren mens tørkeprogrammet er i gang, vises meldingen **-D-** i tidsdisplayet. Meldingen **-D-** forsvinner når du stiller programvelgeren tilbake på det opprinnelige programmet.

Avbryte programmet som er i gang

- Berør sensortasten *Start/Stop* lenger enn 2 sekunder.
- Når programmet er avsluttet eller avbrutt og vasketemperaturen er høy nok, avkjøles tekstilene.
Hvis du berører *Start/Stop* på nytt under avkjølingen, lyser **0:00**.
- Åpne døren.

Legge inn flere tekstiler

- Åpne døren.

 Fare for forbrenning ved berøring av de varme tekstilene eller tørketrommelen.
Tekstilene og tørketrommelen er fortsatt varme og kan forårsake brannskader ved berøring.
La tekstilene bli avkjølt før du tar dem forsiktig ut.

- Legg inn flere tekstiler.
- Lukk døren.
- Start programmet.

Legge inn flere tekstiler mens startforvalget løper

Du kan åpne døren og legge inn eller ta ut tekstiler.

- Alle programinnstillingene beholdes.
- Du kan fortsatt endre tørketrinn, hvis du ønsker.
- Åpne døren.
- Ta ut eller legg inn tekstiler.
- Lukk døren.
- Berør sensortasten *Start/Stop*, slik at startforvalget fortsetter.

Resttid

Endringer i programmene kan føre til tidshopp i displayet.

Superbrukernivå (programmeringsmodus)

Forutsetninger for tilgang

- Produktet er slått på.
- Døren er åpnet.

Gå inn i superbrukernivå

- Hold inne sensortasten *Start/Stop* og lukk døren til tørketrommelen.

Sensortasten *Start/Stop* blinker raskt i 2 sekunder.

- Hold sensortasten *Start/Stop* fortsatt inne i minst 4 sekunder.

Sensortasten *Start/Stop* lyser statisk. Dette viser at du har tilgang til programmeringsmodus i Superbrukernivå.

- Slipp sensortasten *Start/Stop*.

Hvis den opplyste sensortasten *Start/Stop* ikke slippes i løpet av 6 sekunder, vil enheten oppdage feil ved tilgang eller at døren sitter fast.

Maks. tid for tilgangsforsøket er 10 sekunder. Tilgangsforsøket avbrytes heretter automatisk.

Oversikt superbrukernivå

Hvis de forhåndsinnstilte verdiene endres i Superbrukernivå, kan energibehovet til tørketrommelen endres.

Program	Betegnelse	Mulig justeringsverdi	Forhåndsinnstilling	Forklaring
P01	Tørke-trinn Koke-/Kulørt-vask	01 02 03 04 05 06 07	04	01 = Fuktigere 3 02 = Fuktigere 2 03 = Fuktigere 1 04 = Standard 05 = Tørrere 1 06 = Tørrere 2 07 = Tørrere 3
P02	Tørke-trinn Lettstelt	01 02 03 04 05 06 07	04	01 = Fuktigere 3 02 = Fuktigere 2 03 = Fuktigere 1 04 = Standard 05 = Tørrere 1 06 = Tørrere 2 07 = Tørrere 3
P03	Koke-/Kulørt og Tid i/eks 1 Temperatur varmeregister	01–20	11	se tabell «Temperatur varmeregister»
P04	Koke-/Kulørt og Tid i/eks 1 Prosesslufttemperatur	00–36	36	se tabellen «Temperatur prosessluft»
P05	Koke-/Kulørt og Tid i/eks 1 Motor VZ programtid	01–52	22	se tabell «Reverseringstider»
P06	Koke-/Kulørt og Tid i/eks 1 Motor GR programtid	01–16	01	se tabell «Reverseringstider»
P07	Koke-/Kulørt og Tid i/eks 1 Motor pausetid	01–14	02	se tabell «Pausetider»
P08	Koke-/Kulørt og Tid i/eks 2 Temperatur varmeregister	01–20	11	se tabell «Temperatur varmeregister»

Superbrukernivå (programmeringsmodus)

Program	Betegnelse	Mulig justeringsverdi	Forhåndsinnstilling	Forklaring
P09	Koke-/Kulørt og Tid i/eks 2 Prosesslufttemperatur	00–36	26	se tabellen «Temperatur prosessluft»
P10	Koke-/Kulørt og Tid i/eks 2 Motor VZ programtid	01–52	22	se tabell «Reverseringstider»
P11	Koke-/Kulørt og Tid i/eks 2 Motor GR programtid	01–16	01	se tabell «Reverseringstider»
P12	Koke-/Kulørt og Tid i/eks 2 Motor pausetid	01–14	02	se tabell «Pausetider»
P13	Syntetisk/Finvask og Tid i/eks 3 Temperatur varmeregister	01–20	08	se tabell «Temperatur varmeregister»
P14	Syntetisk/Finvask og Tid i/eks 3 Prosesslufttemperatur	00–36	16	se tabellen «Temperatur prosessluft»
P15	Syntetisk/Finvask og Tid i/eks 3 Motor VZ programtid	01–52	10	se tabell «Reverseringstider»
P16	Syntetisk/Finvask og Tid i/eks 3 Motor GR programtid	01–16	01	se tabell «Reverseringstider»
P17	Syntetisk/Finvask og Tid i/eks 3 Motor pausetid	01–14	02	se tabell «Pausetider»
P18	PRO og Tid intern/ekstern 4 Temperatur varmeregister	01–20	19	se tabell «Temperatur varmeregister»
P19	PRO og Tid intern/ekstern 4 Prosesslufttemperatur	00–36	ROP: 36 TOP/COP: 00	se tabellen «Temperatur prosessluft»
P20	PRO og Tid intern/ekstern 4 Motor VZ programtid	01–52	28	se tabell «Reverseringstider»
P21	PRO og Tid intern/ekstern 4 Motor GR programtid	01–16	01	se tabell «Reverseringstider»
P22	PRO og Tid intern/ekstern 4 Motor pausetid	01–14	02	se tabell «Pausetider»
P23	Label Temperatur varmeregister	01–20	19	se tabell «Temperatur varmeregister»
P24	Label Prosesslufttemperatur	00–36	36	se tabellen «Temperatur prosessluft»
P25	Label Trommelmotor foretrukket retning	01–52	22	se tabell «Reverseringstider»
P26	Label Trommelmotor motsatt retning	01–16	01	se tabell «Reverseringstider»
P27	Label Trommelmotor Pause	01–14	02	se tabell «Pausetider»
P28	Tid kaldt Trommelmotor foretrukket retning	01–52	28	se tabell «Reverseringstider»
P29	Tid kaldt Trommelmotor motsatt retning	01–16	01	se tabell «Reverseringstider»
P30	Tid kaldt Trommelmotor Pause	01–14	02	se tabell «Pausetider»
P31	Tidsstyrt tørking varm Temperatur varmeregister	01–20	19	se tabell «Temperatur varmeregister»

Superbrukernivå (programmeringsmodus)

Program	Betegnelse	Mulig justeringsverdi	Forhåndsinnstilling	Forklaring
P32	Tidsstyrt tørking varm Prosesslufttemperatur	00–36	36	se tabellen «Temperatur prosessluft»
P33	Tidsstyrt tørking varm Trommelmotor foretrukket retning	01–52	22	se tabell «Reverseringstider»
P34	Tidsstyrt tørking varm Trommelmotor motsatt retning	01–16	01	se tabell «Reverseringstider»
P35	Tidsstyrt tørking varm Trommelmotor Pause	01–14	02	se tabell «Pausetider»
P36	Ull Temperatur varmeregister	01–20	19	se tabell «Temperatur varmeregister»
P37	Ull Prosesslufttemperatur	00–36	36	se tabellen «Temperatur prosessluft»
P38	Ull Motor VZ programtid	01–52	16	se tabell «Reverseringstider»
P39	Ull Motor GR programtid	01–16	01	se tabell «Reverseringstider»
P40	Ull Motor pausetid	01–14	04	se tabell «Pausetider»
P41	Lettstelt skånegang Temperatur varmeregister	01–20	06	se tabell «Temperatur varmeregister»
P42	Lettstelt skånegang Prosesslufttemperatur	00–36	16	se tabellen «Temperatur prosessluft»
P43	Lettstelt skånegang Motor VZ programtid	01–52	22	se tabell «Reverseringstider»
P44	Lettstelt skånegang Motor GR programtid	01–16	01	se tabell «Reverseringstider»
P45	Lettstelt skånegang Motor pausetid	01–14	02	se tabell «Pausetider»
P46	Lettstelt Temperatur varmeregister	01–20	11	se tabell «Temperatur varmeregister»
P47	Lettstelt Prosesslufttemperatur	00–36	26	se tabellen «Temperatur prosessluft»
P48	Lettstelt Motor VZ programtid	01–52	22	se tabell «Reverseringstider»
P49	Lettstelt Motor GR programtid	01–16	01	se tabell «Reverseringstider»
P50	Lettstelt Motor pausetid	01–14	02	se tabell «Pausetider»
P55	Tone slutt	00 01 02	01	00 = av 01 = normal 02 = høyt
P56	Tastetone	00 01 02	01	00 = av 01 = normal 02 = høyt
P57	Lyd velkomsthilsen	00 01 02	01	00 = av 01 = normal 02 = høyt

Superbrukernivå (programmeringsmodus)

Program	Betegnelsen	Mulig justeringsverdi	Forhåndsinnstilling	Forklaring
P58	Lyd feil	00 01	00	00 = av 01 = på
P59	Lysstyrke sensortaster	01 02 03 04 05 06 07	07	Lysstyrke for valgt sensortast
P60	Dimmet lysstyrke sensortast	01 02 03 04 05 06 07	02	01 = 10 % av maksimal lysstyrke 02 = 20 % av maksimal lysstyrke 03 = 30 % av maksimal lysstyrke 04 = 40 % av maksimal lysstyrke 05 = 50 % av maksimal lysstyrke 06 = 60 % av maksimal lysstyrke 07 = 70 % av maksimal lysstyrke
P61	Lysstyrke 7-segmentsdisplay	01 02 03 04 05 06 07 08 09 10 11 12 13 14 15	07	Lysstyrke for 7-segmentsdisplay
P62	Standbystatus displayelementer	00 01 02 03 04	04	00 = av 01 = på etter 10 minutter, ikke under programforløpet 02 = på etter 10 minutter 03 = på etter 30 minutter, ikke under programforløpet 04 = på etter 30 minutter
P63	Standbystatus produkt	00 01 02 03	01	00 = ingen utkobling 01 = etter 15 minutter 02 = etter 20 minutter 03 = etter 30 minutter
P65	Forlenget avkjøling	00 01	01	00 = av 01 = på

Superbrukernivå (programmeringsmodus)

Program	Betegnelsen	Mulig justeringsverdi	Forhåndsinnstilling	Forklaring
P66	Avkjølingstemperatur	00–15	15	00 = 40 °C/104 °F 01 = 41 °C/106 °F 02 = 42 °C/108 °F 03 = 43 °C/109 °F 04 = 44 °C/111 °F 05 = 45 °C/113 °F 06 = 46 °C/115 °F 07 = 47 °C/117 °F 08 = 48 °C/118 °F 09 = 49 °C/120 °F 10 = 50 °C/122 °F 11 = 51 °C/124 °F 12 = 52 °C/126 °F 13 = 53 °C/127 °F 14 = 54 °C/129 °F 15 = 55 °C/131 °F
P67	Memory	00 01	00	00 = av 01 = på
P68	Antikrøll	00 01 02 03 04 05 06 07 08 09 10 11 12	02	00 = av 01 = 1 t 02 = 2 t 03 = 3 t 04 = 4 t 05 = 5 t 06 = 6 t 07 = 7 t 08 = 8 t 09 = 9 t 10 = 10 t 11 = 11 t 12 = 12 t
P70	Rengjøring av silene	00–55	55	00 = av xx = xx t 55 = 55 t
P71	Startforvalg	00 01	01	00 = av 01 = på
P74	Fortsettelse av program etter åpning av dør	00 01	00	00 = av = programavbrudd ved åpning av dør 01 = på = Programavbrudd ved åpning av dør
P78	Sperret/låst betalingssystem	00 01 02 03 04 05 06	00	00 = ingen låsefunksjon 01 = straks etter start 02 = etter 1 minutt 03 = etter 2 minutter 04 = etter 3 minutter 05 = etter 4 minutter 06 = etter 5 minutter
P85	Trykksensor	00 01 02	00	00 = av 01 = Lukker 02 = Åpner

Superbrukernivå (programmeringsmodus)

Program	Betegnelsen	Mulig justeringsverdi	Forhåndsinnstilling	Forklaring
P85	Eksternt spjeld	00 01	00	00 = nei 01 = ja
P87	Eksternt spjeld Forsinkelse	00–99	00	00 = ingen 01 = 1 s 02 = 2 s 99 = 99 s
P88	Tilleggsvitte	00 01	00	00 = av 01 = på
P91	Valg KOM-modul	00 01 02	00	00 = av 01 = intern modul 02 = eksternt modul
P92	Ekstern progr.sperre	00 01	01	00 = av 01 = på

Temperatur varmeregister

Innstillingsverdi i displayet	Temperatur
01	70 °C/158 °F
02	75 °C/167 °F
03	80 °C/176 °F
04	85 °C/185 °F
05	90 °C/194 °F
06	95 °C/203 °F
07	100 °C/212 °F
08	105 °C/221 °F
09	110 °C/230 °F
10	115 °C/239 °F
11	120 °C/248 °F
12	125 °C/257 °F
13	130 °C/266 °F
14	135 °C/275 °F
15	140 °C/284 °F
16	145 °C/293 °F
17	150 °C/302 °F
18	155 °C/311 °F
19	160 °C/320 °F
20	165 °C/329 °F

Temperatur prosessluft

Innstillingsverdi i displayet	Temperatur
00	0 °C/32 °F
01	30 °C/86 °F
02	31 °C/88 °F
03	32 °C/90 °F
04	33 °C/91 °F
05	34 °C/93 °F

Superbrukernivå (programmeringsmodus)

Innstillingsverdi i displayet	Temperatur
06	35 °C/95 °F
07	36 °C/97 °F
08	37 °C/99 °F
09	38 °C/100 °F
10	39 °C/102 °F
11	40 °C/104 °F
12	41 °C/106 °F
13	42 °C/108 °F
14	43 °C/109 °F
15	44 °C/111 °F
16	45 °C/113 °F
17	46 °C/115 °F
18	47 °C/117 °F
19	48 °C/118 °F
20	49 °C/120 °F
21	50 °C/122 °F
22	51 °C/124 °F
23	52 °C/126 °F
24	53 °C/127 °F
25	54 °C/129 °F
26	55 °C/131 °F
27	56 °C/133 °F
28	57 °C/135 °F
29	58 °C/136 °F
30	59 °C/138 °F
31	60 °C/140 °F
32	61 °C/142 °F
33	62 °C/144 °F
34	63 °C/145 °F
35	64 °C/147 °F
36	65 °C/149 °F

Reverseringstider

Innstillingsverdi i displayet	Sekunder
01	15 s
02	20 s
03	25 s
04	30 s
05	35 s
06	40 s
07	45 s
08	50 s
09	55 s
10	60 s

Superbrukernivå (programmeringsmodus)

Innstillingsverdi i displayet	Sekunder
11	65 s
12	70 s
13	75 s
14	80 s
15	85 s
16	90 s
17	95 s
18	100 s
19	105 s
20	110 s
21	115 s
22	120 s
23	125 s
24	130 s
25	135 s
26	140 s
27	145 s
28	150 s
29	155 s
30	160 s
31	165 s
32	170 s
33	175 s
34	180 s
35	185 s
36	190 s
37	195 s
38	200 s
39	205 s
40	210 s
41	215 s
42	220 s
43	225 s
44	230 s
45	235 s
46	240 s
47	245 s
48	250 s
49	255 s
50	260 s
51	265 s
52	270 s
53	275 s
54	280 s

Superbrukernivå (programmeringsmodus)

Innstillingsverdi i displayet	Sekunder
55	285 s
56	290 s
57	295 s
58	300 s

Pausetider

Innstillingsverdi	Sekunder
01	2 s
02	3 s
03	4 s
04	5 s

Avslutte programmeringsmodus

- Drei dreiebryteren på tørketrommelen til posisjon  for å avslutte programmeringsmodus.

Tørketrommelen blir slått av.

Tilkobling





Veiledning for sammenkobling

Med følgende trinn kan du koble tørketrommelen til nettverket ditt.

Åpne superbrukernivå

- Slå på enheten ved å vri dreiebryteren fra bryterposisjonen  til en vilkårlig posisjon.
- Åpne døren til tørketrommelen.
- Hold inne sensortasten start/stop mens du lukker døren.
- Hold inne sensortasten start/stop helt til start/stop først blinker og deretter lyser konstant. Du befinner deg nå i superbrukernivå.

Lokal nettverkstilkobling via WPS

- Velg *P91* med piltastene < eller > i superbrukernivået.
- Velg deretter den interne kommunikasjonsmodulen *-01* med piltastene < eller >.
- Bekreft ved å trykke på sensortasten start/stop.
- Start tørketrommelen på nytt ved å vri dreiebryteren til bryterposisjon .
- Slå på enheten igjen ved å vri dreiebryteren fra posisjon  til en valgfri posisjon.
- Hold inne tasten  i 4 sekunder til *APP* vises i displayet.
- Hold deretter inne tasten  i 2 sekunder til *UPS* vises i displayet.

Deretter starter en timer.



- Trykk på WPS-tasten på routeren din i løpet av den oppgitte tiden.

Nettverkstilkobling via WPS blir opprettet.

Enheten er nå tilkoblet.

Midlertidig nettverksforbindelse via Soft-AP

Nettverksforbindelse via Soft-AP (= programvarebasert tilgangspunkt) er kun mulig dersom tørketrommelen ikke allerede er koblet til et nettverk.

- Velg *P91* med piltastene < eller > i superbrukernivået.
- Velg deretter den interne kommunikasjonsmodulen *-01* med piltastene < eller >.
- Bekreft ved å trykke på sensortasten start/stop.
- Start tørketrommelen på nytt ved å vri dreiebryteren til bryterposisjon .
- Slå på produktet igjen ved å vri dreiebryteren fra bryterposisjon  til en valgfri posisjon.
- Hold inne sensortasten  til *APP* vises i displayet.

Deretter starter en timer. Tørketrommelen åpner nå Soft-AP i 10 minutter.

- Opprett tilkobling med Device Connector i Miele MOVE.

Så snart en forbindelse er opprettet, vil punktene i ordet *A.P.P* blinke.

Fortsett deretter med Device Connector i Miele MOVE.

Opprette nettverkstilkobling via LAN-kabel

Den valgfrie kommunikasjonsmodulen «XKM 3200 WL PLT» kreves for en kablet nettverkstilkobling.

- Velg *P91* med piltastene < eller > i superbrukernivået.

- Velg deretter KOM-modulen -02 med piltastene < eller >.
- Bekreft ved å trykke på sensortasten Start/Stop.
- Bruk produktets nettverkskabel til å koble produktet til din router/switch. Routeren/switchen må være koblet til internett.

Enheten er nå tilkoblet.

Tekniske data

Systemkrav for WiFi

- WiFi 802.11b/g/n
- 2,4-GHz-bånd
- WPA/WPA2-kryptering
- DHCP aktivert
- multicastDNS/Bonjour/IGMP Snooping aktivert
- åpne porter 443, 80, 53 og 5353
- IP DNS-server = IP standard-gateway/router
- Mesh-/Repeater-bruk: lik SSID og passord som standardgateway/router
- SSID må være synlig hele tiden



Systemkrav for LAN

- DHCP aktivert
- multicastDNS/Bonjour/IGMP Snooping aktivert
- åpne porter 443, 80, 53 og 5353
- IP DNS-server = IP standard-gateway/router

WiFi-signalstyrke – retningslinje

WiFi-signalstyrken er kun en veiledende verdi. Et bindende utsagn er ikke mulig.

WiFi-signalstyrken kan leses av via MDU eller direkte på produktet.

WiFi-signalstyrke		Betydning
MDU	 *	
76 - 100 %	3/3**	Pålitelig drift er som regel mulig
51 - 75 %	2/3	
26 - 50 %	1/3	Drift er som regel mulig
1 - 25 %	0/3	Pålitelig drift er som regel ikke mulig
0 %		Drift er ikke mulig

* Viser på produktet

** Antall streker  3/3 – 0/3

Signalstyrkene kan forstyrres av mange forskjellige faktorer, f.eks.:

- personer i rommet
- åpne eller lukkede dører
- gjenstander som er flyttet på
- radiobølger eller forstyrrelser som endrer seg
- ytterligere produkter med Bluetooth eller WiFi

Rengjøring og stell

Rengjøre lofilter

Et todelt lofilter i luftføringsområdet fanger opp lo som har samlet seg. Ta ut og demonter lofilteret når det skal rengjøres.

Kontroller og rengjør lofilteret senest når følgende melding vises:
Rengjør luftveiene.

Tips: Du kan bruke støvsuger for å fjerne loen, uten å måtte ta på den.

Ta ut lofilteret

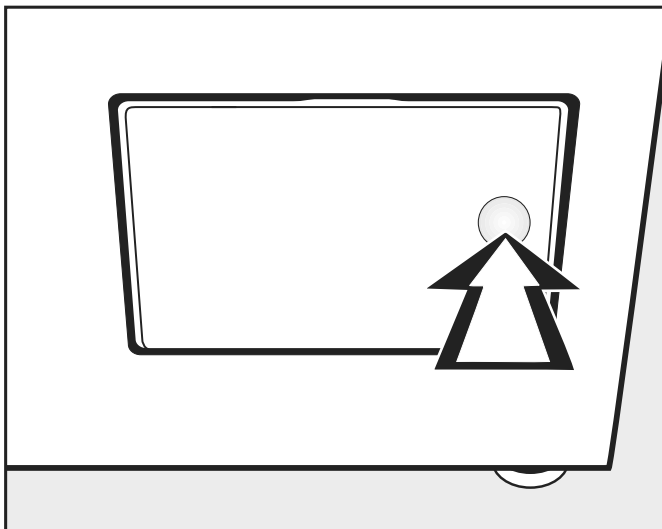

- Trykk mot den høyre siden av dekselet til lofilteret for å åpne det.

Når du trekker ut lofilteret må du ikke vri på håndtaket (se under), ellers blir lofilteret demontert.

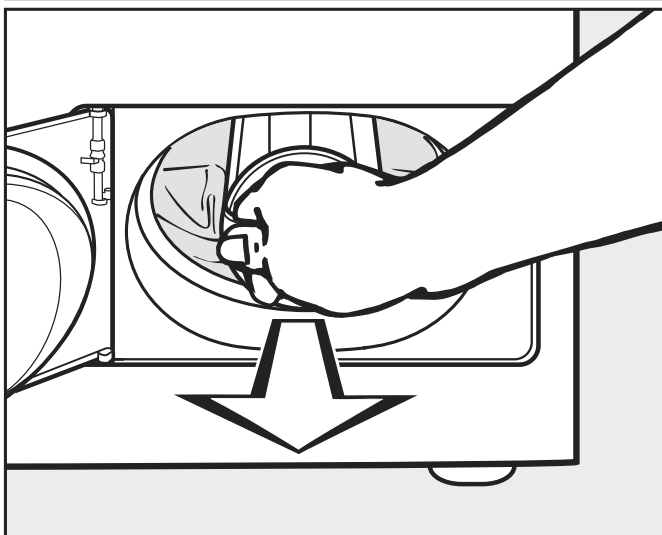

- Ta tak i håndtaket på lofilteret og trekk det ut.

Demontere lofilteret

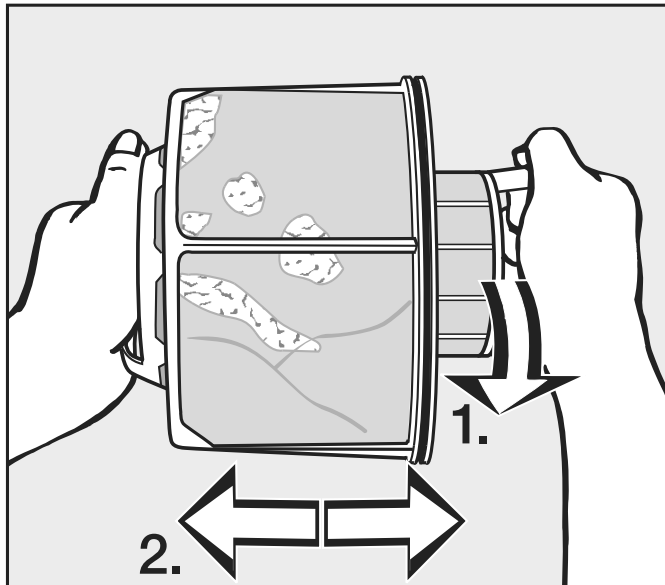

- Hold lofilteret fast i håndtakene.
- 1. Vri den innvendige lofilterdelen (1).
- 2. Trekk lofilterdelene fra hverandre (2).

Rengjøre lofilterdelene mens de er tørre

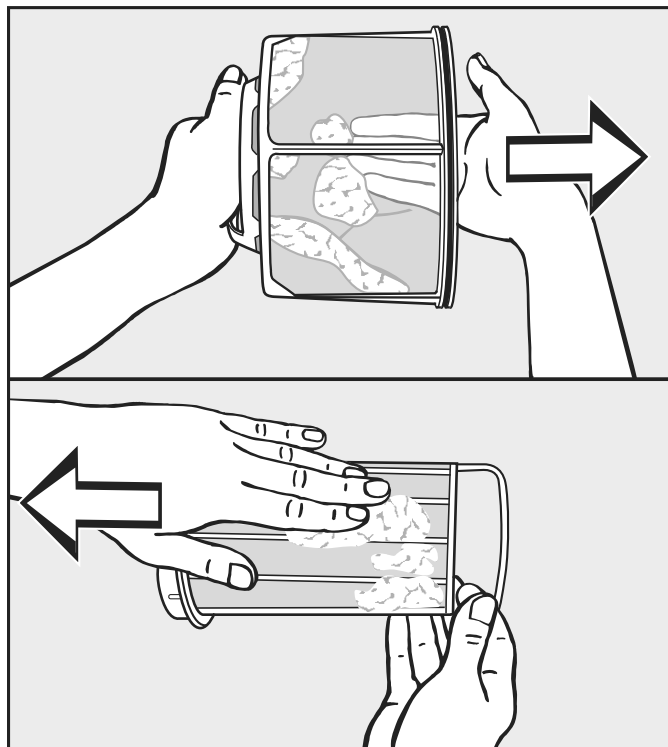

- Rist ut loen og stryk den av med hendene.

Rengjøre lofilterdelene mens de er våte

- Lofilterdelene skal kun rengjøres under rennende varmt vann når de er sterkt tilklebede eller tette.

Tørk av lofilterdelene før du monterer dem i tørketrommelen igjen. Hvis lofilteret er vått, kan det oppstå funksjonsfeil under tørkingen!

Sette inn lofilteret

Før du setter inn det rengjorte lofilteret igjen, må du også rengjøre luftføringsområdet hvis du ser at det har dannet seg mye lo der. Se neste side.

Rengjøring og stell

- Sett den innvendige og utvendige lofilterdelen inn i hverandre.
- Vri den innvendige lofilterdelen forsiktig med klokken helt til den stanser.
- Hold lofilteret i håndtaket og skyv det inn i det nedre luftføringsområdet til det stopper.

Ikke vri håndtaket, ellers blir lofilteret demontert.

- Lukk dekselet til lofilteret.

Rengjøre luftføringsområdet

Kontroller og rengjør luftføringsområdet av og til hvis det er svært skittent.

Hurtigrensing

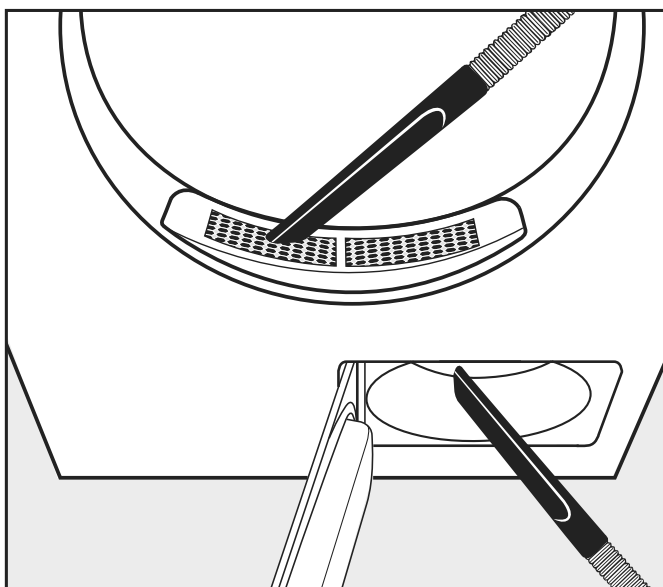

- Fjern lo med en støvsuger.
 - fra dekselet i påfyllingsområdet (oppe).
 - fra luftføringsområdet foran viftehjulet (nede) hvis du har tatt ut og rengjort lofilteret like før.

Ekstra rengjøring

Rengjøring av trommel og utvendige kabinettdele

⚠ Livsfare pga. elektrisk støt.
En tørketrommel som ikke er koblet helt fra strømforsyningen, skal ikke rengjøres eller vedlikeholdes.
Før rengjøring og vedlikehold må tørketrommelen alltid skrus av med hovedbryteren på stedet.
Ikke bruk høytrykksspyler eller vannslange for å rengjøre tørketrommelen.

⚠ Fare for personskader grunnet løsemiddelholdige rengjørings- og skuremidler.

Løsemiddelholdige rengjøringsmidler, skuremidler, glassrens eller universalrengjøringsmidler kan skade kunststoffoverflater og andre deler.

Rengjør tørketrommelen kun med en myk klut som er lett fuktet med et mildt rengjøringsmiddel eller såpevann.

- Rengjør rundt hele pakningen på innsiden av døren med en fuktig klut.
- Etter at du har tørket stivede tekstiler, skal trommelen tørkes av med en myk, fuktig klut.
- Tørk alle delene med en myk klut.
- Du kan også rengjøre produktdele av rustfritt stål (f.eks. trommelen) med et egnet rengjøringsmiddel for rustfritt stål.

På baksiden av tørketrommelen er luftinnsugningsåpningen.

Luftinnsugningsåpningen må ikke tildekkes eller blokkere av gjenstander.

Det må ikke være lo i tørketrommelens omgivelser, spesielt luftinnsugningsområdet må holdes rent for lo.

- Viftehjul

Viftehjulet bak lofilterdekslet kan være tilsmusset av vaskemiddelrester og lo.

Kontroller viftehjulet av og til og rengjør det dersom det er sterkt tilsmusset.

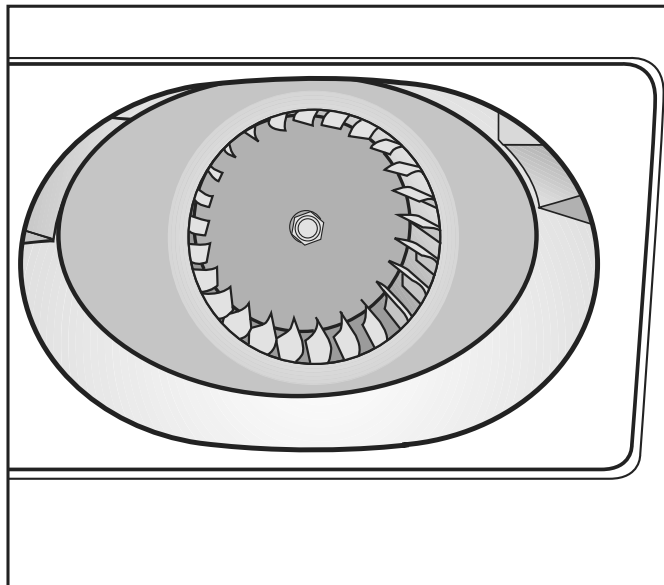

- Fjern belegget fra viftehjulet forsiktig med en fuktig klut.
- Rengjør også området foran viftehjulet.
- Fjern lo med en støvsuger.
- Fjern lo på innsiden av det åpne lofilterdekslet og tetningselementet. Sørg for at tetningselementet ikke blir skadet.

Rengjøring og stell

- Dekselet i påfyllingsområdet

Dekselet i påfyllingsområdet må kun tas av ved ekstremt sterk tilstopping.

Ta av dekkelet

- Ta en titt inn i trommelen.

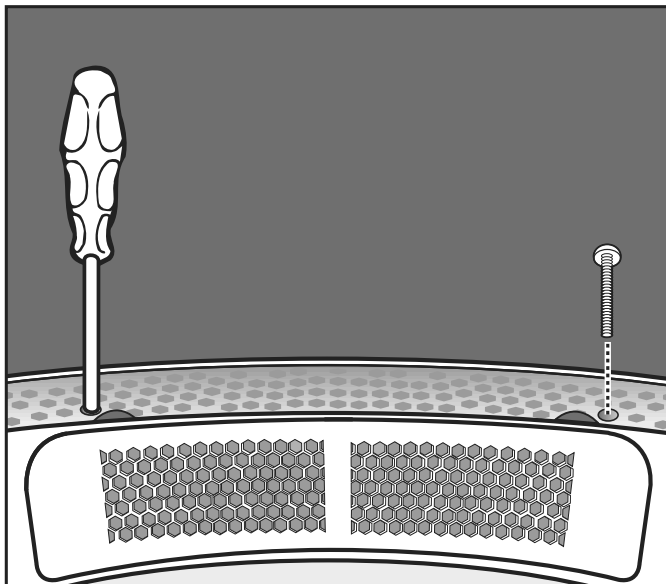

- Skru ut Torx-skruene på venstre og høyre side under dekkelet gjennom de runde hullene.

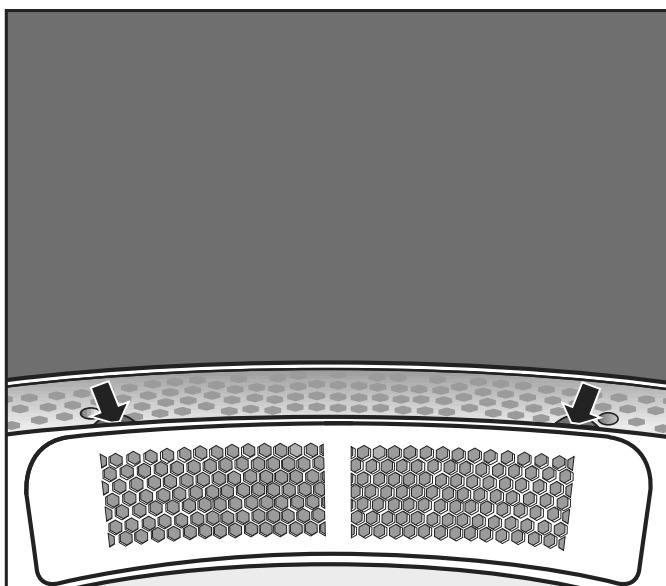

- Ta tak under kanten på dekkelet (se piler) og trekk dekkelet opp og ut.
- Rengjør luftføringsområdet under dekkelet med en støvsuger.
- Rengjør dekkelet.
- Rengjør luftføringsområdet foran viftehjulet (åpne lofilterdekkelet).

Sette det inn igjen

- Sett dekkelet nøyaktig på venstre eller høyre side av åpningen.
- Trykk dekkelet ned mot den motsatte siden til det smekker på plass.

Sikre dekkelet

- Ta en titt inn i trommelen.

- Skru inn Torx-skruene gjennom de runde hullene på venstre og høyre side under dekselet.

Hvis feil oppstår

Feilretting

Melding	Årsak og retting
Displayet blir værende mørkt.	Tørketrommelen har ikke strøm. <ul style="list-style-type: none"> ■ Kontroller støpselet, hovedbryteren og sikringene (på stedet).
Symbolet // vises i tidsdisplayet etter at tørketrommelen er slått på. Sensortasten Start/Stop pulserer.	Det pågående tørkeprogrammet ble satt på pause pga. et strømbrydd eller ved at programvelgeren ble vridd til posisjon ☺. <ul style="list-style-type: none"> ■ Trykk på den pulserende sensortasten Start/Stop. Tørkeprogrammet som ble satt på pause fortsetter.
Problem	Årsak og retting
Tørketrommelens effektivitet avtar.	Lofilteret i tørketrommelen er tilsmusset. <ul style="list-style-type: none"> ■ Kontroller om tørketrommelens lofilter er tilsmusset, og rengjør lofilteret.
	Utilstrekkelig ventilasjon <ul style="list-style-type: none"> ■ Forsikre deg om at luftinnsugningsåpningen og utluftningsrøret på tørketrommelen ikke er stengt eller tildekket av gjenstander.
	For høy romtemperatur (>40 °C) <ul style="list-style-type: none"> ■ Sørg for at det er tilstrekkelig ventilasjon i oppstillingsrommet. ■ Koble tørketrommelen til et eksternt luftinntaksrør og et utluftningsrør.
Hodeputer fylt med fjær danner lukt under tørking.	Fjær har en tendens til å danne en egen eller fremmed lukt ved oppvarming i større eller mindre grad. <ul style="list-style-type: none"> ■ Lukten reduseres ved naturlig utluftning etter tørking.
Det er statisk elektrisitet i tekstilene av syntetfibre etter tørking.	Syntetisk materiale har en tendens til å bli statisk elektrisk. <ul style="list-style-type: none"> ■ Bruk av tøymykner i siste skylling kan redusere den statiske elektrisiteten ved tørking.
Under tørkingen dannes det lo.	Lo, som hovedsakelig dannes ved friksjon under bruk og til dels under vask, løsner. Behandlingen i tørketrommelen er ganske skånsom. Eventuelt lo samles opp av lofilteret og kan enkelt fjernes. <ul style="list-style-type: none"> ■ Se kapittel «Rengjøring og stell».
Tørkingen varer svært lenge eller blir til og med avbrutt.	Du blir bedt om å rengjøre luftføringsområdet. <ul style="list-style-type: none"> ■ Kontroller alle mulige årsaker, som beskrevet nedenfor.
	Lofiltrene er tilstoppet av lo. <ul style="list-style-type: none"> ■ Fjern loen.
	Luftføringsområdet er tilstoppet av f.eks. hår og lo. <ul style="list-style-type: none"> ■ Rengjør luftføringsområdet. ■ For å rengjøre luftføringsområdet under påfyllingsområdet fjerner du dekselet i påfyllingsområdet.
	Utluftningsrøret og munningen er tilstoppet av f.eks. hår og lo.

Problem	Årsak og retting
	<p>■ Kontroller og rengjør alle bestanddeler av utluftningsrøret (f.eks. murrør, utvendig gitter, bøyer osv.).</p> <p>Lufttilførselen er utilstrekkelig, f.eks. fordi oppstillingsrommet er svært lite.</p> <p>■ Åpne døren eller vinduet under tørkingen slik at luft kan strømme inn.</p> <p>Tekstilene ble ikke sentrifugert tilstrekkelig.</p> <p>■ Tekstilene må heretter sentrifugeres med høyere sentrifugehastighet i vaskemaskinen.</p> <p>Det er lagt for mye inn i trommelen.</p> <p>■ Ta hensyn til den maksimale tekstilmengden for hvert tørkeprogram.</p> <p>På grunn av glidelåser i metall kan ikke fuktighetsinnholdet i tøyet bestemmes nøyaktig.</p> <p>■ Åpne glidelåser heretter.</p> <p>■ Dersom problemet dukker opp igjen, må tekstiler med lange glidelåser kun tørkes i varmluftsprogrammet i fremtiden.</p>
<p>I trommelen dannes det kondensat.</p>	<p>Tørketrommelen er installert i en utluftningssamleledning.</p> <p>■ Tørketrommelen må kun installeres i en samleledning med en tilbakeslagsklaff.</p> <p>■ Kontroller regelmessig om tilbakeslagsklaffen er defekt og bytt den eventuelt ut.</p>

Service

Kontakt ved feil

Hvis det oppstår feil som du ikke kan rette på selv, kontakt en Miele-forhandler eller Miele's serviceavdeling.

Telefonnummeret til Miele's serviceavdeling finner du på slutten av dette dokumentet.

Vennligst oppgi modellbetegnelse og fabrikkasjonsnummer. Begge opplysningene finner du på typeskiltet.

Ekstraustyr

Tilbehør til denne tørketrommelen kan kjøpes hos Miele-forhandleren eller i Miele's serviceavdeling.

Oppstillingssituasjoner

Front

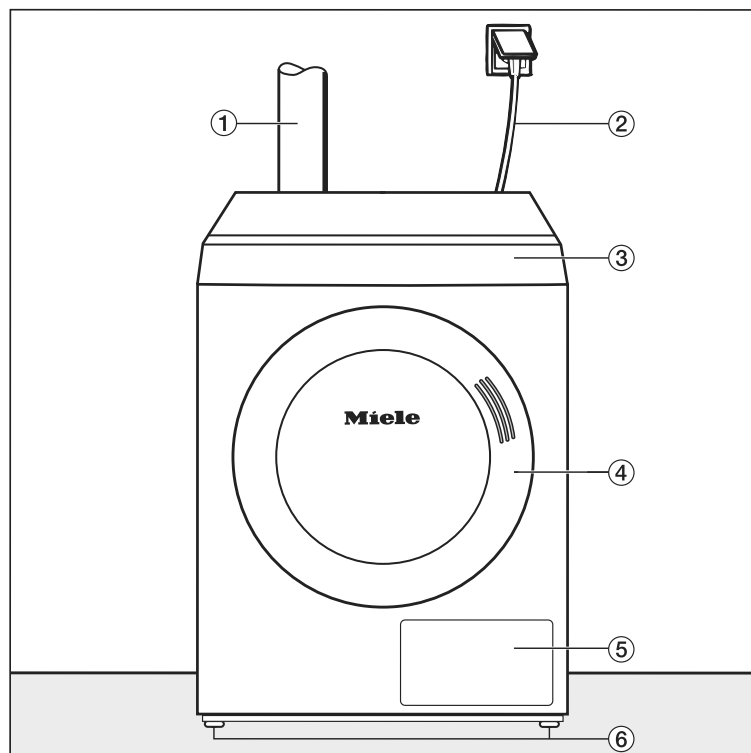

- | | |
|--|-----------------------------------|
| ① Utluftningsrør | ④ Dør |
| ② El-ledning | ⑤ Deksel til lofilteret |
| ③ Betjeningspanel med dreiebry-
ter | ⑥ Fire høydejusterbare skruføtter |

Sett fra siden

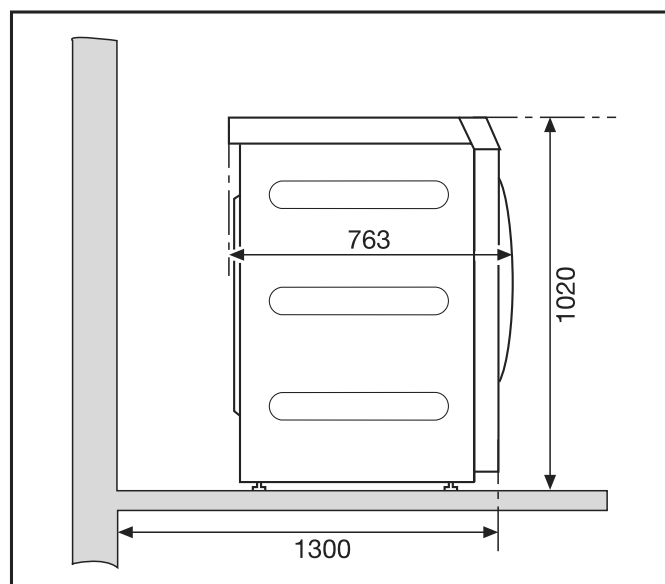

Installasjon

Bakside

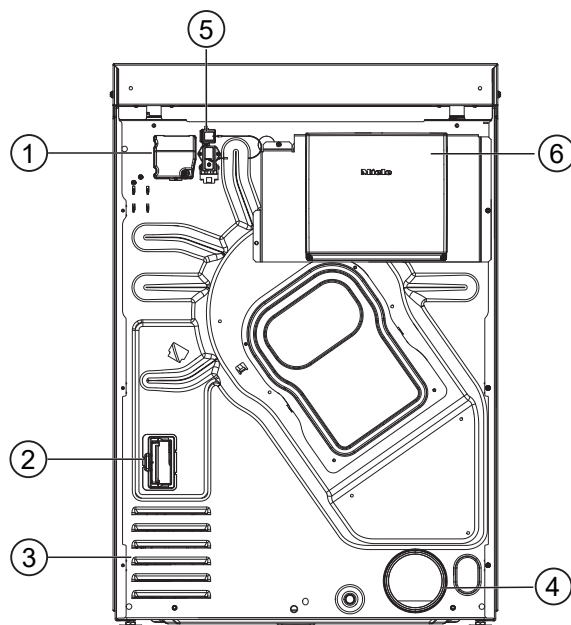

- ① Elektrotilkobling
- ② Sjakt kommunikasjonsmodul
- ③ Sugeåpninger til tørkeluft
- ④ Utluftningsstuss Ø 100 mm
- ⑤ Tilkobling for kommunikasjonsboks
- ⑥ Kommunikasjonsboks (opsjon)
For tilkobling med eksterne systemer

Sett ovenfra

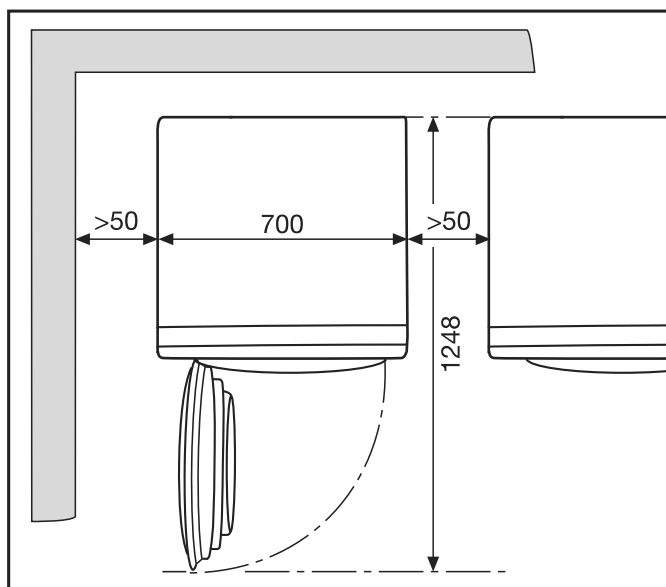

Sokkeloppstilling Ulike sokler fra Miele kan kjøpes som tilbehør.

⚠ Stor fare for skade grunnet manglende tørketrommelfeste. Ved plassering på sokkel kan en usikret tørketrommel skli og falle ned fra sokkelen. Hvis tørketrommelen skal stilles opp på en sokkel på stedet, må den sikres mot å skli. Sokkelen skal festes i gulvet.

Betalingsystem

Tørketrommelen kan utstyres med et betalingssystem (Miele ekstra-utstyr). Da må Miele serviceavdeling programmere en innstilling i tørketrommelektronikken og koble til betalingssystemet.

Oppstilling

Transport av tørketrommelen

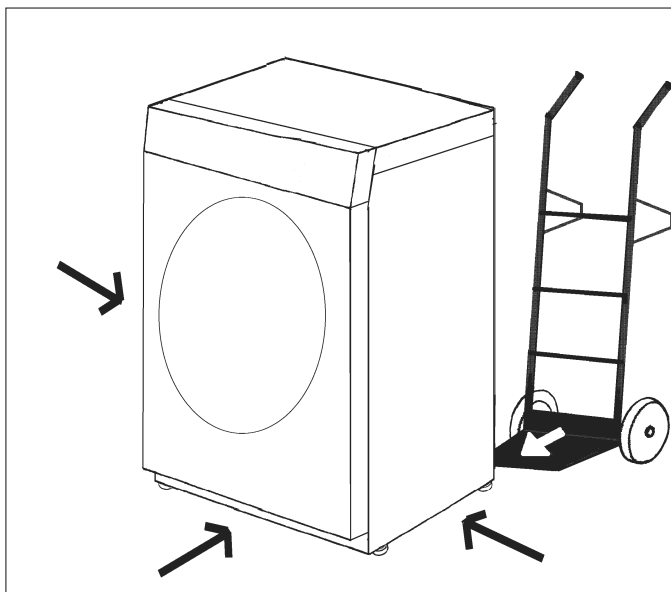

Transporter tørketrommelen til oppstillingsstedet med egnede transportmidler (f.eks. tralle).

⚠ Fare for å skade seg hvis trommelen velter. Ved transport av tørketrommelen er det fare for at tørketrommelen velter. Sørg for at tørketrommelen står støtt under transport.

Justering

⚠ I svingområdet til maskindøren må det ikke installeres låsbare dører, skyvedører eller dører som slår motsatt vei.

Installasjon

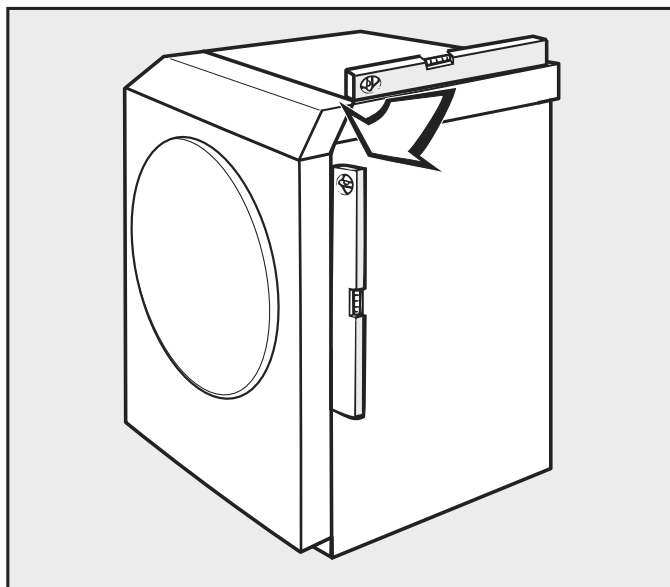

Tørketrommelen må stå loddrett og støtt for å sikre trygg bruk.

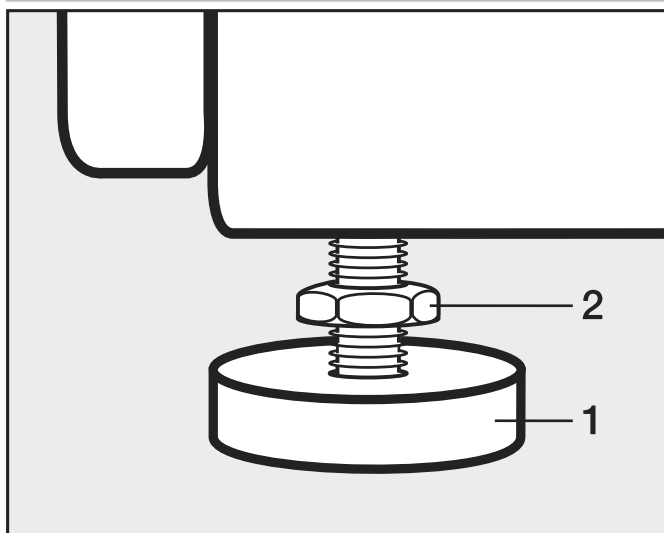

- Løsne skruene (2).
- Utlign ujevnheter i gulvet ved å skru ut skruføttene (1).
- Stram skruene (2) mot kabinettet.

Elektrotilkobling

⚠ Fare på grunn av feil elektrotilkobling.

Installasjonsarbeid som er utført av ukyndige, kan føre til omfattende materiellskader og alvorlige personskader med døden til følge. Alle arbeider i forbindelse med elektrotilkoblingen må kun utføres av autoriserte elektrofagfolk.

Forskriftene i IEC 60364-4-41 eller de lokale forskriftene for elektrisk installasjon må overholdes.

Den elektriske tilkoblingsspenningen som er påkrevd, totaleffekt og standard for sikring er angitt på typeskiltet til tørketrommelen. Forsikre deg om at nettspenningen stemmer overens med verdiene som er angitt på typeskiltet, før tørketrommelen kobles til strømmettet.

Ved avvik i spenningsverdiene er det fare for at tørketrommelen blir skadet av en for høy elektrisk tilkoblingsverdi.

Hvis det er opplyst flere spenningsverdier på typeskiltet, kan tørketrommelen omkobles til den aktuelle inngangsspenningen. Denne omkoblingen skal kun gjennomføres av Miele's serviceavdeling eller annet Miele-autorisert personell. Følg veiledningen vedr. endringen av ledningsføring på koblingsskjemaet.

Tørketrommelen kan enten kobles til en fast tilkobling eller til en stikkontakt i veggen i henhold til IEC 60309-1. For fast tilkobling skal det på oppstillingsstedet være installert en allpolet skilleanordning.

Som skilleanordning gjelder brytere med en kontaktåpning på mer enn 3 mm. Dette er f.eks. overstrømsvern, sikringer og kontaktorer (releer) (IEC/EN 60947).

Skilleanordningen (inkludert stikkkontakten) må være sikret mot utilsiktet og uautorisert innkobling dersom en permanent frakobling av energitilførselen ikke kan overvåkes fra alle tilgangsteder.

Tips: Tørketrommelen bør helst kobles til via en stikkontakt, slik at det blir lettere å gjennomføre elektriske sikkerhetskontroller (f.eks. i forbindelse med vedlikehold eller reparasjon).

- ▶ Innretninger som automatisk kobler ut tørketrommelen (f.eks. tidsur) må ikke installeres.
- ▶ For å øke sikkerheten må en jordfeilbryter, type B, være koblet til produktet. Installasjonen må utføres på oppstillingsstedet av driftslederen.
- ▶ Hvis lokale og nasjonale installasjonsbestemmelser krever en potensialutjevning, må det etableres en potensialutjevning med god kontaktforbindelse. Potensialutjevningen må gjennomføres ved en jordstrøm på >10 mA.

Lufttilførsel og utluftning

Lufting og ventilasjon

Luften som brukes til tørkeprosessen, tas fra oppstillingsrommet. Sørg for tilstrekkelig romventilasjon, f.eks. ved bruk av ventilasjonsåpninger som ikke kan lukkes, i ytterveggen.

Installasjon

- Det skal ikke være mulig å kunne låse noen av lufte- og ventilasjonsåpningene.
- Romventilasjonen fungerer bare ordentlig så lenge det ikke kan oppstå noe undertrykk. Unngå undertrykk, f.eks. ved hjelp av ventilasjonsåpninger i ytterveggen.
- For hver tørketrommel må det beregnes et tverrsnitt på 237 cm² per ventilasjonsåpning.

Tørketrommelen suger inn luft på baksiden. Sørg for at det er tilstrekkelig stor avstand til veggen.

Ellers kan det ikke garanteres at lufttilførselen er tilstrekkelig, og tørketrommelen fungerer kanskje ikke slik den skal.

Ta hensyn til de nødvendige avstandene til veggen.

Luftspalten mellom undersiden av tørketrommelen og gulvet må aldri reduseres (f.eks. av sokkellister, høyflosstepper).

Utluftning

Tørketrommelen må kun betjenes dersom den fuktige luften som oppstår under tørkingen, føres ut gjennom et installert utluftningsrør.

Unntak i utformingen av utluftningsrør må være i samsvar med nasjonale byggeforskrifter. Sjekk med brann- og feiervesenet.

- I løpet av tiden det tar å installere utluftningsrøret, bør tørketrommelen være frakoblet strømmettet.
- Kontroller at koblingspunktene er fullstendig tette.
- Bruk kun varmebestandige materialer med en temperaturbestandighet på minst 80 °C.
- Det oppstår kondensat i utluftningsrøret. Det skal derfor settes inn et kondensatavløp på det laveste punktet i utluftningsrøret.

Munningen på utluftningsrøret (f.eks. et murrør) må plasseres slik at den fuktige luften

- ikke havner i oppstillingsrommet igjen.
- ikke forårsaker bygningsskader eller er til uakseptabel sjenanse.

Luften som brukes til tørkeprosessen, tas fra oppstillingsrommet. Sørg derfor for tilstrekkelig ventilasjon av rommet mens tørking pågår. Ellers er det fare for kvelning grunnet eventuelle avgasser som suges tilbake fra andre tekniske anlegg eller ildsteder, og tørketiden varer mye lengre.

Unngå

- lange utluftningsrør.
- mange og trange bøyer eller krumninger.
Slik unngår du en lav tørkeeffekt og et høyt tids- og energibehov.

Bruk

- for utluftningsrør: Utluftningsslange* eller PVC-rør (f.eks. HT-rør-systemer) med en diameter på minst 100 mm.
- for utluftningsrør ut i det fri: Murrør* eller vindusgjennomføring*.
* ekstra tilbehør

Beregning av total rørlengde

Utluftningsrøret med bend og ulike deler gir utblåsningsluften friksjonsmotstand.. Denne friksjonsmotstanden uttrykkes som sammenligningsrørlengde. **Sammenligningsrørlengden** forteller hvor mye større motstanden til f.eks. en U-bøy er, sammenlignet med 1 meter rett PVC-rør (tabell I).

Etter å ha lagt sammen sammenligningsrørlengdene til alle delene, får du **total rørlengde**. Total rørlengde sier hvor stor luftmotstanden til hele utluftningssystemet er.

Da en større **rørdiameter** reduserer luftmotstanden, krever en stor total rørlengde en større rørdiameter (tabell II).

Fremgangsmåte

1. Mål den nødvendige lengden for det rette utluftningsrøret som skal legges. Multipliser denne verdien med den tilsvarende sammenligningsrørlengden fra **tabell I**.
2. Finn ut hvor mange bøyer og deler som er nødvendig. Legg sammen sammenligningsrørlengdene ved hjelp av **tabell I**.
3. Legg sammen alle de utregnede sammenligningsrørlengdene: Du får den totale rørlengden.
4. Finn hvilken rørdiameter som er nødvendig for den totale rørlengden i **tabell II**.

Tabell I	
Deler	Sammenligningsrørlengde
Utluftningsslange (alu-flex)*/rør (temperaturbest. min. 80 °C)	
– 1 m lagt rett eller 1 m rett rør	1,0 m
– Bøy 45° (bøyradius = 0,25 m)	0,6 m
– Bøy 90° (bøyradius = 0,25 m)	0,8 m
Bruk av murrør eller vindusgjennomføring er et unntak ved plassering av utluftningskanalen. Dette må utføres i henhold til nasjonale byggeforskrifter. Spør det lokale brann- og feiervesenet.	
Murrør* eller vindusgjennomføring*	
– med gitterinnsats	3,8 m
– med tilbakeslagsklaff (svingende klaff)	1,5 m
Tilbakeslagsklaff*	14,3 m
* ekstrautstyr	

Tabell II	
Maks. tillatt total rørlengde	nødvendig diameter
20 m	100 mm
40 m	125 mm
80 m	150 mm

Installasjon

Beregningseksempel

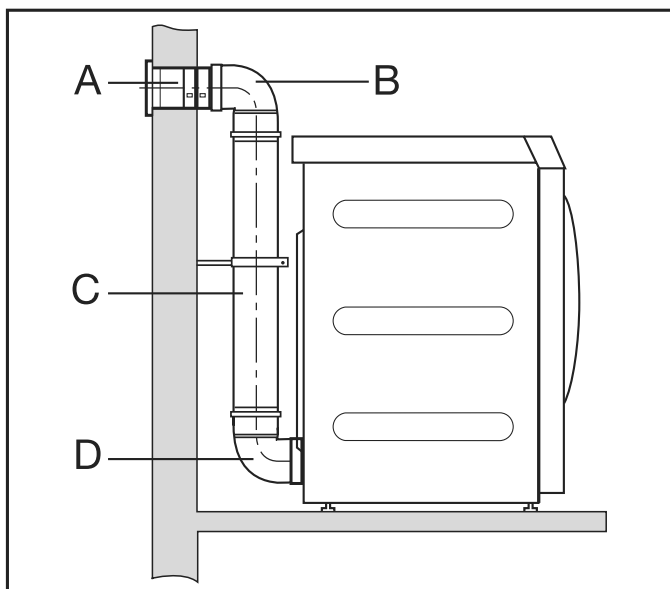

A	Murrør, med gitterinnsats = 1 x 3,8 m sammenligningsrørlengde	= 3,8 m
B/D	2 bøyer, 90° = 2 x 0,8 m sammenligningsrørlengde	= 1,6 m
C	0,5 m rør = 0,5 x 1 m sammenligningsrørlengde	= 0,5 m
	Total rørlengde	= 5,9 m

Resultat: Total rørlengde er mindre enn 20 m (iht. tabell II). Derfor holder det med en rørdiameter på 100 mm.

Dimensjonering,
utluftnings-
tilkobling

Sett ovenfra

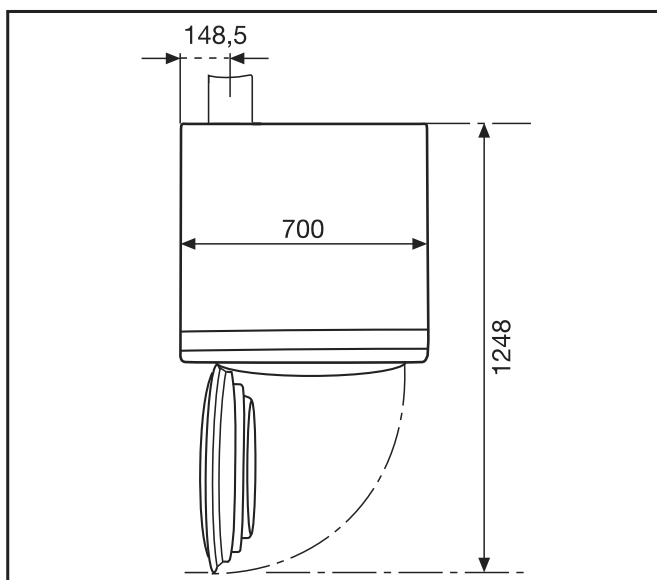

Bakside

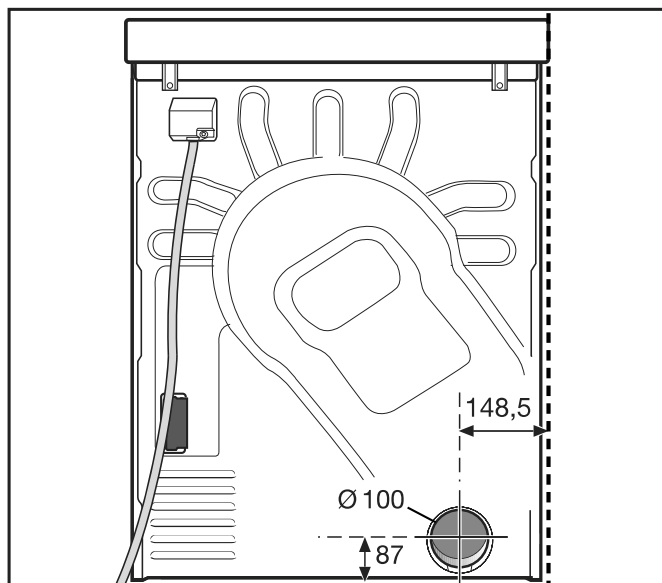

Utluftningskanal med sammensatte rør

Du trenger

- tilkoblingsstusser (vedlagt).
- Rør og overgangsstykker fra faghandelen.

Bruk kun varmebestandige materialer med en temperaturobestandighet på minst 80 °C.

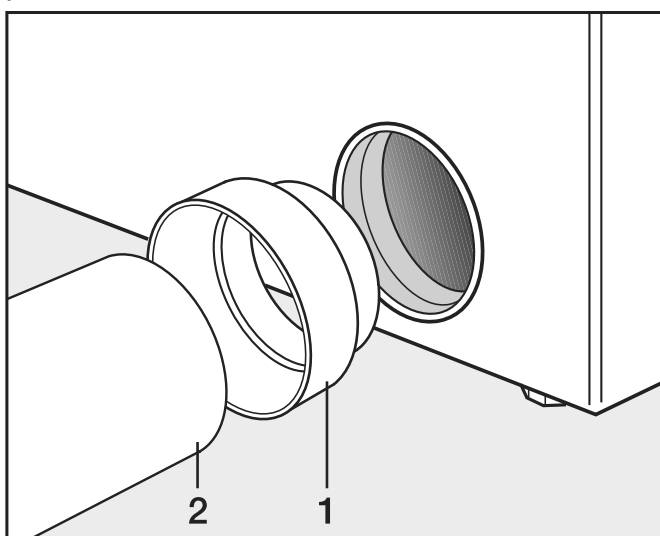

- Installer tilkoblingsstussen (1) og røret (2).

⚠ Vikle varmebestandig metalltape rundt tilkoblingspunktet.

Utluftningsrør med Alu-Flex

Du trenger

- adapteren (følger med).
- Alu-Flex-utluftningsslange (ekstrautstyr).

Installasjon

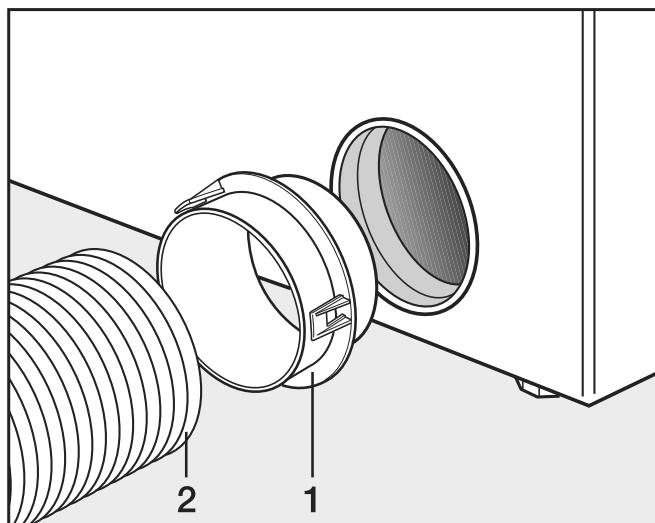

- Installer adapteren (1) og Alu-Flex-utluftningsrøret (2).



Vikle varmebestandig metalltape rundt tilkoblingspunktet.

Utluftningssamleledning

En utluftningssamleledning er kun tillatt i unntakstilfeller. Utluftningssamleledning må godkjennes av brann- og feiervesenet.



Det må installeres én tilbakeslagsklaff per tørketrommel. Ellers kan kondensvann som renner tilbake, skade tørketrommelen og påvirke den elektriske sikkerheten.

Ved installasjon av 3 og opptil maks. 5 tørketromler på utluftningssamleledningen, må rørdiameteren **D** forstørres.

Antall tørketromler	Forstørrelsesfaktor for rørdiameteren i tabell II
3	1,25
4–5	1,5

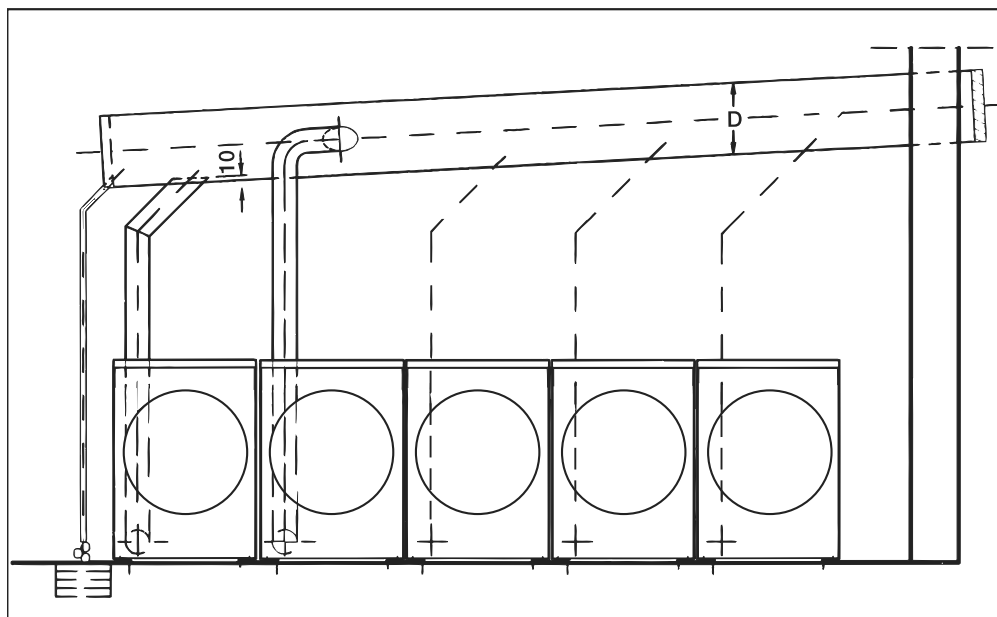

⚠ Fare for elektrisk støt og personskade hvis tørketrommelen brukes uten at hele kabinettet er montert.
Hvis kabinettet er demontert, er det fare for å komme i kontakt med spenningsførende og roterende maskindeler.
Straks tørketrommelen er installert, må du forsikre deg om at alle avtakbare kabinettdele er satt på plass igjen.

Ekstraustyr

► Tilbehørsdeler kan kun monteres i eller til maskinen, dersom de uttrykkelig er godkjent av Miele. Hvis andre deler monteres i eller til maskinen, tapes krav i forbindelse med garanti og/eller produktansvar.

Kommunikasjonsboks

Ved hjelp av kommunikasjonsboksen, som er tilgjengelig som ekstraustyr, kan ekstern maskinvare fra Miele og andre tilbydere kobles til Miele Professional-maskinen. Ekstern maskinvare er f.eks. betalingsautomat/-system, toppbelastningsanlegg, trykksensor eller eksternt spjeld.

Kommunikasjonsboksen forsynes med nettspenning fra Miele Professional-maskinen.

Settet, som er tilgjengelig som ekstraustyr, består av kommunikasjonsboksen og tilhørende festeustyr for enkel installering på maskinen eller veggen.

APCL106

Via Miele's kommunikasjonsmodul, som fås kjøpt som ekstraustyr, kan det opprettes en dataforbindelse mellom den profesjonelle Miele-maskinen og en PC iht. grensesnitt- eller WiFi-standard.

Kommunikasjonsmodulen settes inn i maskinens kommunikasjonssjakt som er standardustyr på alle maskiner. Kommunikasjonsmodulen gir mulighet til intelligent kommunikasjon med eksterne systemer (f.eks. sentrale intelligente betalingsterminaler eller betalingsløsninger) via en app. I tillegg kan den vise detaljert informasjon om enhetens og programmets status.

Denne modulen er grunnlaget for kablet kommunikasjon med Miele MOVE.

En integrering av tørketrommelen i appen «Miele@Home» for husholdningsbruk er ikke mulig.

Kommunikasjonsmodulen er kun beregnet for profesjonell bruk og blir forsynt med nettspenning direkte fra den profesjonelle Miele-maskinen. En ekstra nettilkobling er ikke nødvendig. Grensesnittet som er tilgjengelig via kommunikasjonsmodulen, samsvarer med SELV (lavspenningsdirektivet) iht. EN 60950. Eksterne apparater som er tilkoblet, må også være i samsvar med SELV.

Personvern og datasikkerhet

Så snart nettverksfunksjonen er aktivert, og du har koblet produktet til internett, sender ditt produkt følgende data til Miele Cloud:

- Produktets fabrikknummer
- Produkttype og teknisk utrustning
- Produktstatus
- Informasjon om ditt produkts programvareversjon

I starten kan ikke disse dataene tilordnes en spesifikk bruker og de lagres heller ikke permanent. Det er først når du har koblet ditt produkt til en bruker, at dataene lagres permanent og det skjer en spesifikk tildeling av dataene. Dataene overføres og behandles i samsvar med Miele's høye sikkerhetsstandard.

Nettverkskonfigurasjon fabrikkinnstilling

Alle innstillinger i kommunikasjonsmodulen eller i din integrerte WiFi-modul kan tilbakestilles til fabrikkinnstillinger. Tilbakestill nettverkskonfigurasjonen når du leverer produktet til gjenvinning, selger det eller når du tar i bruk et brukt produkt. Kun slik sikrer du at alle personlige data er fjernet og at den forrige eieren ikke lenger har tilgang til ditt produkt.

Opphavsretter og lisenser

For betjening og styring av kommunikasjonsmodulen bruker Miele egen eller tredjeparts programvare, som ikke faller inn under såkalte Open Source-lisensvilkår. Programvaren/programvarekomponentene er opphavsrettslig beskyttet. Miele og tredjeparts opphavsretter skal respekteres.

Kommunikasjonsmodulen inneholder dessuten programvarekomponenter, som distribueres under open source-lisensvilkår. Open Source-komponentene sammen med tilhørende merknader om opphavsrett, kopier av de til enhver tid gjeldende lisensvilkårene samt eventuell ytterligere informasjon, kan åpnes lokalt per IP via et nettgrensesnitt (*https://<ip adresse>/Licenses*). Ansvars- og garantibestemmelsene for Open Source-lisensvilkår som man finner der, vil kun gjelde overfor den respektive rettighetshaveren.

Betalingsautomat/-system

Som opsjon kan tørketrommelen styres via en betalingsautomat/-system (f.eks. for drift i vaskerier). Som Miele ekstraustyr kan det velges mellom betalingsautomater/-systemer for kontantløse betalingstransaksjoner samt betalingsautomater med mekaniske eller elektroniske mynttestere for individuelle målgrupper.

Den nødvendige programmeringen kan kun gjennomføres av Mieles serviceavdeling eller Miele-autorisert personell. For tilkobling av en betalingsautomat/-system er det ikke nødvendig med noen ekstern spenningsforsyning.

Tekniske data

Tekniske data

	PDR 510 EL
Høyde	1 020 mm
Bredde	700 mm
Dybde	763 mm
Dybde med åpen dør	1 248 mm
Trommelinnhold	180 l
Maks. kapasitet (tørre tekstiler)	10 kg
Tilkoblingsspenning	Se typeskiltet
Sikring (på oppstillingsstedet)	Se typeskiltet
Effektforbruk	Se typeskiltet
Godkjenninger	Se typeskiltet
Anvendte standarder for produkt-sikkerhet	EN/IEC 60335-1; EN 50570; IEC 60335-2-11
Lydtrykknivå, EN ISO 11204	50 dB (A) re 20 µPa
Lydeffektnivå EN ISO 9614-2	58 dB (A)
Tillatt romtemperatur	2–40 °C
Frekvensbånd	2,4000 GHz – 2,4835 GHz
Maksimal utgangseffekt	< 100 mW

EU-samsvarserklæring

Miele erklærer herved at denne tørketrommeltypen PT011 er i henhold til forskriften 2014/53/EU.

Fullstendig tekst til EU-samsvarserklæring finner du under en av de følgende internett-adressene:

- På www.miele.de/professional/index.htm under «Produkter», «Nedlastinger»
- På <http://www.miele.de/professional/gebrauchsanweisungen-177.htm> ved å oppgi produktnavnet eller fabriksjonsnummer

Miele

Miele AS

Nesbruveien 71

1394 NESBRU

Postboks 194

1378 NESBRU

Telefon 67 17 31 00

Telefax 67 17 31 10

Internett: www.miele.no/professional

E-post: professional@miele.no

Foretaksnr. NO 919 157 089 MVA



Miele & Cie. KG

Carl-Miele-Straße 29, 33332 Gütersloh, Tyskland