

















Пайдалану нұсқаулықтары Шарап тоңазытқышы



Апаттарды немесе құрал зақымын болдырмау үшін, оны алғаш орнату және пайдалану алдында осы нұсқауларды оқу **керек**.

Мазмұны

Ескертулер және қауіпсіздік жөніндегі ескертулер	4	Ішкі сөрелерін реттеу	23
Тұрақтылық және қоршаған ортаны қорғау	13	Ағаш сөрелерін қайта орнына қою және алып тастау	23
Энергияны үнемдеу жолы	14	Ағаш сөресін (FlexiFrame) бөтелке өлшеміне сәйкестендіру	24
Таныстыру	15	Максималды сыйымдылығы	24
Құрылғының сипаттамасы	15	Ағаш сөрелері үшін максималды жүктеме түсіру	25
Құрылғыға шолу	15	жинақтау құралымен бірге максималды жүктеме	25
Дисплей	17	Таңбалау жабыстырмасын таңбалау (NoteBoard тақтасы) .	26
Параметрлер режимі 	18	Керек-жарақтар	26
Тиімді жарықтандыру 	18	Қосымша керек-жарақтар	26
Құлыптау функциясы  / 	18	Пайдалануға беру	28
Шарап тоңазытқышын өшіру (барлық шарапты кондициялауға арналған орындармен бірге) 	18	Алғаш рет пайдалану алдында	28
Шаббат режимі 	18	Шарап тоңазытқышын жалғау .	28
Шаббат режимі туралы ақпарат i	18	Көмір сүзгісін іске қосу (Active AirClean сүзгісі) 	28
Есік дабылы  іске қосылғанға дейінгі уақыт	18	SommelierSet орнату	28
Желілік қосылым @	18	Ағаш сөрелеріне ағаш тақтайшаларын қою	29
Пернелер дыбысы  / 	19	Жинақтау құралын орнату	29
Дабылдар мен дыбыстық сигналдар  / 	19	Шарап тоңазытқышын қосу	29
Дисплей жарықтығы 	19	Шарап тоңазытқышын өшіру	29
Температураның өлшем бірлігі °C/°F	19	Ұзақ уақыт бойы өшіру	30
Демо режимі 	19	Желіге қойылатын талаптар	30
Зауыттық әдепкілер 	19	Желілік қосылымды алғаш рет орнату	30
Шарап тоңазытқышы туралы ақпарат i	19	Сканерлеу және қосылу	30
Active AirClean сүзгісінің дисплейі 	20	Жұмыс	32
Желі	21	Шарапты кондициялауға арналған орында температураны орнату	32
Қауіпсіздік	21	Температура ауқымы	32
Температура дабылы	21	Шарапты кондициялауға арналған орындарға арналған температура дисплейі	32
Есік дабылы	22		
Есік құлпын пайдалану	23		

Ылғалдылықты орнату (ActiveHumidity) шарапты кондициялауға арналған орында ө...δ	33	Орнату	60
Ылғалдылық ауқымы.....	33	Орнату орны	60
Ағымдағы ылғалдылық деңгейін сұрау i	33	Желдетуге қойылатын талаптар	62
SommelierSet сомелье жинағы.....	34	Бірнеше шарап тоңазытқыштарын/салқындату құрылғыларын орнату.....	62
Силикон төсеніші бар жылжымалы 3D асүй құралдарына арналған науа	34	Есіктің топсасын ауыстыру	62
Шынылар ұстағышы	35	Шарап тоңазытқышын орнату	63
Бөтелкені көрсеткіш	35	Шарап тоңазытқышын дұрыстау ..	64
Бөтелке жәшігі	35	Шарап тоңазытқышын асүй жиһаздарымен біріктіру.....	64
Керек-жарақтар қорабы.....	35	Құрылғы өлшемдері	67
Реттеу параметрлері	36	Электрлік қосылым	69
Тазалау және күтім	42	Өнім сапасына берілетін кепілдік	71
Тазалау құралдары	42	Miele туралы байланыс ақпараты .	73
Шыны қондырғысын тазалауға дайындық.....	43	Авторлық құқықтар және лицензиялар	74
Құрылғының ішкі жағын тазалау ..	43		
Active AirClean сүзгісін ауыстыру (көмір сүзгісі)	44		
Active AirClean сүзгісінің өзгертілгенін растау	45		
Құрылғының алдыңғы жағын және бүйірлік панельдерін тазалау	45		
Есіктің тығыздағышын тазалау.....	45		
Желдету саңылауларын тазалау...	45		
Тазалағаннан кейін	46		
Автоматты түрде еріту.....	46		
Ақауларды жою	47		
Ішкі жарықтандыру.....	55		
Шу	56		
Тұтынушыларға қызмет көрсету бөлімі	58		
Ақаулық шыққан жағдайда хабарласу.....	58		
EPREL дерекқоры	58		
Кепілдік	58		
Сәйкестік құжаттары	59		

Ескертулер және қауіпсіздік жөніндегі ескертулер

Бұл шарап тоңазытқышы жергілікті және мемлекеттік қауіпсіздік талаптарының барлығына жауап береді. Дегенмен дұрыс пайдаланбасаңыз, жарақаттауы және материалға зақым келтіруі мүмкін.

Шарап тоңазытқышты пайдаланбас бұрын, пайдалану және орнату нұсқауларын мұқият оқып шығыңыз. Онда орнатуға, қауіпсіздікке, қолдануға және күтім жасауға қатысты маңызды ақпарат болады. Бұл өзіңізді жарақаттап және шарап тоңазытқышты зақымдап алмау үшін жасалады.

IEC 60335–1 стандартына сай Miele компаниясы шарап тоңазытқышты орнатуға қатысты бөлімдегі нұсқауларды, сондай-ақ ескерту мен қауіпсіздік ескертпелерін қатаң ұстануды ұсынады.

Miele компаниясы осы нұсқауларды сақтамау салдарынан болатын жарақаттар мен зақымға жауапты болмайды.

Осы пайдалану және орнату нұсқауларын қауіпсіз орында сақтап, болашақ иелеріне беріңіз.

 Сынған шыныдан жарақаттану қаупі бар.

1500 м жоғары биіктікте орнатылатын болса, ауа қысымының өзгеруіне байланысты құрылғы есігі әйнегінің сынып қалу қаупі бар.

Сынған шыны бөліктері ауыр жарақатқа әкелуі мүмкін.

Дұрыс қолдану

► Бұл шарап тоңазытқышы үйде және соған ұқсас орталарда, мысалы
, – дүкендерде, кеңселерде және ұқсас жұмыс орындарында
– қонақүйлерде, мотельдерде, төсек және таңғы астарда және басқа да әдеттегі үй жағдайларында қонақтарға пайдалану үшін қажет.

Шарап тоңазытқышы сыртта пайдалануға арналмаған.

Ескертулер және қауіпсіздік жөніндегі ескертулер

▶ Шарап тоңазытқышы тек шарапты сақтау үшін тұрмыстық мақсатта пайдалануға арналған.

Шарап тоңазытқышы тамақты мұздатуға жарамайды.

Кез келген басқа жағдайда пайдалануға рұқсат етілмейді.

▶ Шарап тоңазытқышы салқын дәрілерді, қан плазмасын, зертханалық препараттарды, басқа да осындай материалдарды немесе өнімдерді сақтай алмайды. Осы секілді мақсаттарда шарап тоңазытқышты дұрыс пайдаланбау сақталған заттардың нашарлауына әкелуі мүмкін. Жарылыс қаупі бар жерлерде шарап тоңазытқышы пайдалануға жарамсыз.

Miele компаниясы құрылғыны басқа мақсатта немесе бұрыс қолдану нәтижесінде болатын зақым үшін жауапты болмайды.

▶ Бұл шарап тоңазытқышты физикалық, сезу не ойлау мүмкіндіктері шектеулі немесе тәжірибесі мен білімі жетіспейтін адамдар (балаларды қоса алғанда) тек ересектердің қадағалауымен пайдалана алады.

Шарап тоңазытқышты қауіпсіз пайдалану жолын біліп, дұрыс емес қолдану салдарымен танысқан жағдайда ғана ересектердің бақылауынсыз пайдалана алады.

Балалар қауіпсіздігі

▶ 8 жасқа дейінгі балалар, егер олар үнемі қадағаланбаса, шарап тоңазытқыштан аулақ болуы керек.

▶ 8 жастағы және одан асқан балалар шарап тоңазытқышты қауіпсіз түрде пайдалану әдісі көрсетілген жағдайда ғана қадағалаусыз пайдалана алады. Балалар дұрыс пайдаланбау салдарынан туындауы мүмкін қауіптерді түсініп, тани білуі керек.

▶ Балаларға шарап тоңазытқышты қадағалаусыз тазалауға немесе күтім жасауға рұқсат етілмеуі керек.

▶ Шарап тоңазытқышы жанындағы балаларды бақылаңыз және олардың онымен ойнауына мүмкіндік бермеңіз.

▶ Тұншығу қаупі бар. Ойын барысында балалар қаптама материалына (мысалы, полиэтилен үлдіріне) шатасуы немесе қаптама материалын басына тартуы мүмкін, бұл тұншығу қаупін тудырады. Қаптама материалын балалардың қолы жетпейтін жерде сақтаңыз.

Ескертулер және қауіпсіздік жөніндегі ескертулер

Техникалық қауіпсіздік

▶ Ағып кету бойынша хладагент контуры тексерілді. Хладагент құрылғысы заңды қауіпсіздік талаптарына және тиісті ЕО директивасына сәйкес келеді.



▶ Ескерту: өрт қаупі/жанғыш материалдар. Бұл таңба компрессорда орналасқан және жанғыш материалдарды көрсетеді. Бұл жапсырманы алып тастамаңыз.

Құрылғының ішіндегі хладагент (деректер тақтасындағы мәліметтер) экологиялық таза, бірақ тез тұтанғыш болып келеді. Бұл хладагентті пайдалану, кейде құрылғыдағы шу деңгейінің көтере түседі. Компрессордың шуынан басқа, салқындату тізбегінің айналасындағы хладагенттің ағып жатқанын ести аласыз. Өкінішке орай, мұны болдырмауға болмайды, бірақ бұл шарап тоңазытқышының жұмысына әсер етпейді.

Шарап тоңазытқышын тасымалдау және орнату кезінде салқындату тізбегінің бірде бір бөлігі зақымдалмағанына көз жеткізіңіз. Хладагенттің шашырауы көзді зақымдауы және ағып жатқан салқындатқыш тұтандыруы мүмкін.

Зақым болған жағдайда:

- Ашық жалыннан немесе ұшқын тудыратын кез келген нәрседен аулақ болыңыз.
- Шарап тоңазытқышын негізгі электр тогынан ажыратыңыз.
- Шарап тоңазытқышы тұрған бөлмені бірнеше минут бойы желдетіңіз.
- Miele тұтынушыға қызмет көрсету бөліміне хабарласыңыз.

▶ Хладагент шарап тоңазытқышында көп болған сайын, оны соғұрлым үлкен бөлмеге орнату керек болады. Ағып кететін болса, құрылғы шағын бөлмеде орналасса, жанғыш газ/ауа қоспасының жиналу қаупі бар. Әрбір 8 г хладагент үшін кемінде 1 м³ бөлме кеңістігі қажет. Шарап тоңазытқышындағы хладагент мөлшері құрылғыдағы деректер тақтасында көрсетілген.

Ескертулер және қауіпсіздік жөніндегі ескертулер

▶ Шарап тоңазытқышының зақымдалу қаупін болдырмау үшін оны деректер тақтасындағы қосылым деректерінің (сақтандырғыш көрсеткіші, жиілік және кернеу) тұрмыстық қуатқа сәйкес келетініне көз жеткізіңіз.

Шарап тоңазытқышты қоспас бұрын, бұл жағдайдың бар-жоғын тексеріңіз. Күдіктенген жағдайда білікті электр маманымен ақылдасыңыз.

▶ Шарап тоңазытқышының электр қауіпсіздігіне оның арасындағы үзіліссіздік пен тиімді жерге қосу жүйесі болғанда ғана кепілдік береді. Осы негізгі қауіпсіздік мүмкіндігі болуы маңызды.

Күмән туындаған жағдайда электр қондырғысын білікті электрик тексеруі керек.

▶ Дербес электр қуат көзі жүйесінде немесе негізгі электр желісімен синхрондалмаған электр қуат көзі жүйесінде (мысалы, оқшауланған желілер, резервтік жүйелер) уақытша немесе тұрақты түрде пайдалануға болады. Электр қуат көзі жүйесінің EN 50160 немесе соған баламалы стандарттың сипаттамаларына сәйкестігі құрылғыны пайдалану үшін міндетті шарт болып табылады.

Тұрмыстық электр қондырғысында және осы Miele өнімінде берілген қорғау шараларының функциясы мен пайдаланылуы оқшауланған жұмыс режимінде де немесе негізгі қуат көзімен синхрондалмаған жұмыс кезінде де сақталуы тиіс немесе бұл шаралар қондырғыдағы баламалы шаралармен ауыстырылуы тиіс. Мысалы, BS OHSAS 18001–2 ISO 45001 стандартының ағымдағы нұсқасында сипатталған сияқты.

▶ Розетка шарап тоңазытқышының артына жасырылмауы керек және апаттық жағдайда құрылғыны қуат көзінен тез ажырату үшін оңай қолжетімді болуы керек.

▶ Егер электр желісінің қосылым кабелі зақымдалған болса, шарап тоңазытқышын қуат көзінен дереу ажыратыңыз. Miele клиенттерге қызмет көрсету бөліміне хабарласыңыз.

Ескертулер және қауіпсіздік жөніндегі ескертулер

- ▶ Берілген электрлік қосылым кабелі зақымдалған болса, пайдаланушыға қауіп төндірмеу үшін оны тек түпнұсқалы қосалқы бөлшегімен ауыстыру керек. Miele компаниясы құрылғының қауіпсіздігіне Miele түпнұсқалы бөлшектері пайдаланылған кезде ғана кепілдік бере алады. Қауіпсіздік мақсатында осындай ауыстыру жұмысын тек білікті маман немесе Miele компаниясының тұтынушыларға қызмет көрсету бөлімі орындай алады.
- ▶ Көп розеткалы адаптер немесе ұзартқыш сым арқылы шарап тоңазытқышты электр розеткасына қоспаңыз. Олар өрт қаупін тудырады және құрылғының қажетті қауіпсіздігіне кепілдік бермейді.
- ▶ Ылғал электр компоненттеріне түссе, қысқа тұйықталуды тудыруы мүмкін. Сол себепті бұл шарап тоңазытқышты ылғалданатын жерлерде (мысалы, гаражда немесе қосалқы бөлмеде) пайдаланбаңыз.
- ▶ Бұл шарап тоңазытқышты стационарлық емес жерде (мысалы, кемеде) пайдалануға тыйым салынады.
- ▶ Зақымдалған шарап тоңазытқышты пайдаланбаңыз. Бұл қауіпті болуы мүмкін. Шарапты кондициялауға арналған қондырғыда көрінетін зақым белгілері бар-жоғын тексеріңіз.
- ▶ Бұл шарап тоңазытқышы қоса орнатылатын құрылғы ретінде пайдалануға арналмаған.
- ▶ Орнату, техникалық қызмет көрсету және жөндеу кезінде шарап тоңазытқышты электр тогынан оқшаулау керек.
- ▶ Рұқсатсыз орнату, техникалық қызмет көрсету және жөндеу пайдаланушыға айтарлықтай қауіп төндіруі мүмкін. Орнату, техникалық қызмет көрсету және жөндеу жұмыстарын тек Miele қызмет көрсетуші маманы орындауы керек.
- ▶ Шарапты кондициялауға арналған қондырғының кепілдік мерзімі өтпесе, жөндеу жұмыстарын тек Miele компаниясының қызмет көрсетуші маманы орындауы керек. Әйтпесе кепілдік жарамсыз болып қалады.
- ▶ Ақауы бар құрамдастарды тек түпнұсқалы Miele қосалқы бөлшектерімен ауыстыру керек. Miele компаниясы Miele ауыстырылатын бөлшектері пайдаланылған кезде құрылғының қауіпсіздік стандарттарына ғана кепілдік беруі мүмкін.

Ескертулер және қауіпсіздік жөніндегі ескертулер

► Шарап тоңазытқышы белгілі бір жағдайларда (мысалы, температура, ылғалдылық, химиялық кедергі, абразивті тозуға кедергі және діріл) қолданылатын арнайы шаммен жабдықталған. Осы шамды тек өз мақсатында пайдалану керек. Бұл шам бөлмеге жарық түсіруге арналмаған. Шамдарды ауыстыру үшін Miele компаниясының қызмет көрсетуші маманына немесе Miele компаниясының тұтынушыларға қызмет көрсету бөліміне жүгіну керек. Бұл шарап тоңазытқышында ең аз дегенде энергияны үнемдеудің G класына жататын бірнеше жарық көздері бар.

Дұрыс орнату

► Есіктің топсасын орнату нұсқауларында сипатталғандай өзгертіңіз (қажет болса).

► Шарап тоңазытқышын тасымалдау, есік топсасын ауыстыру және орнату кезінде әрқашан қорғаныс қолғабын киіңіз.

► Шарап тоңазытқышы ауыр, құрылғы есігі (есіктері) ашық тұрғанда алға қарай ауып кетуі мүмкін:

- Шарап тоңазытқышын тасымалдау және жылжыту үшін ең кемі 2 адам қажет.
- Шарап тоңазытқышы есігінің топсасын ауыстыру үшін ең кемі 2 адам қажет.
- Шарап тоңазытқышын орнату үшін ең кемі 2 адам қажет болады.
- Орнату кезінде шарап тоңазытқышын ешқашан қараусыз қалдырмаңыз.

Дұрыс пайдалану

► Шарап тоңазытқышы қоршаған ортаның белгілі бір температурасында (климаттық ауқымда) пайдалануға арналған. Оған арналмаған қоршаған орта температурасында пайдаланбаңыз. Климаттық ауқымы шарап тоңазытқышындағы деректер тақтасында көрсетілген. Қоршаған орта температурасының төмен болуы компрессордың ұзақ уақыт бойы өшіп қалуына әкеледі, яғни шарап тоңазытқышы кейбір жағдайларда қажетті температураны сақтай алмайды.

► Желдету орны көлденең қималары ешбір жолмен жабылмауы немесе бұғатталмауы керек. Бұл құрылғының дұрыс желдетілуін нашарлатуы, энергия шығынын арттыруы және компоненттерге зақым келтіруі мүмкін.

Ескертулер және қауіпсіздік жөніндегі ескертулер

- ▶ Майлы немесе майлылау тағамдардан зақымдану қаупі бар. Шарап тоңазытқышы май немесе майы бар тағамды сақтау үшін пайдаланылса, оның пластикалық компоненттермен жанасуына жол бермеңіз. Май немесе майдың төгілуі пластикте кернеулі жарықтар тудырып, оның сынұуына немесе жарылуына әкелуі мүмкін.
- ▶ Жанғыш газдардың қоспаларынан өрт шығу және жарылу қаупі бар. Шарап тоңазытқышында жарылғыш заттарды немесе құрамында газ баллоны бар өнімдерді (мысалы, аэрозоль баллондарын) сақтамаңыз. Электрлік компоненттер газдардың жанғыш қоспаларының тұтануына әкелуі мүмкін. Бүріккіш баллончиктерді баллончиктерге басылған деректері немесе жалын белгісі арқылы анықтауға болады. Электрлік компоненттер пайдаланылған газдардың тұтануына себеп болуы мүмкін.
- ▶ Жарылыс қаупі бар. Шарап тоңазытқышының ішінде қандай да бір электр құрылғыларының жұмыс істеуіне тыйым салынады. Жанғыш және жарылыс қаупі бар.

Керек-жарақтар және қосалқы бөлшектер

- ▶ Тек түпнұсқалы Miele керек-жарақтарын пайдаланыңыз. Басқа бөлшектерді пайдаланған жағдайда кепілдік, өнімділік және өнім сапасы бойынша шағымдар жойылады.
- ▶ Miele функционалды қосалқы бөлшектерді кем дегенде 10 жыл бойы және шарап тоңазытқышының өндірісі тоқтатылғаннан кейін 15 жылға дейін жеткізуге кепілдік береді.

Тазалау және күтім жасау

- ▶ Есік тығыздағыштарына ешқандай майды қолданбаңыз, өйткені олар тығыздағыштардың нашарлауына және уақыт өте кеуектің пайда болуына әкеледі.
- ▶ Бұл шарап тоңазытқышты пайдалану үшін бумен тазартқышты пайдаланбаңыз.
Бу электр компоненттеріне түсіп, қысқа тұйықталуды тудыруы мүмкін.
- ▶ Ескерту. Еріту процесін жеделдету үшін өндіруші ұсынбаған механикалық құралдарды немесе басқа көмек түрлерін пайдаланбаңыз.

Ескертулер және қауіпсіздік жөніндегі ескертулер

▶ Ұшы бар немесе үшкір заттар буландырғышты зақымдап, шарап тоңазытқышқа айтарлықтай зақым келтіреді. Ұшы бар немесе өткір заттарды қырау мен мұзды алып

- тастау үшін,
- заттаңбаларды, жапсырмаларды және т.б. алып тастау үшін пайдаланбаңыз.

Тасымалдау

▶ Тасымалдау кезінде зақымдандырып алмас үшін шарап тоңазытқышты әрқашан тік күйде және бастапқы тасымалдау қаптамасында тасымалдаңыз.

▶ Жарақат және зақымдану қаупі бар. Шарап тоңазытқышы тым ауыр, сондықтан екі адамның көмегіментасымалдануы керек.

Ескі құрылғыңызды кәдеге жарату

▶ Ойнап жүрген балалар шарап тоңазытқышында қалып қойып, тұншығуы қалуы мүмкін.

- Құрылғы есігін алып тастаңыз.
- Ағаш /металл сөрелерді шарап тоңазытқышында қалдырсаңыз, балалар ішке кіре алмайтын болады.
- Егер шарап қоймасында есік құлпы болса, ойын кезінде балалардың ішке кіре алмайтынына көз жеткізіңіз, себебі бұл олардың өміріне қауіп төндіруі мүмкін.

▶ Электр тогының соғу қаупі бар!

- Ашадан электр желісінің қосылым кабелін кесіп тастаңыз.
- Ескі құрылғыдан электр желісінің қосылым кабелін кесіп тастаңыз.

Ескі құрылғыдан электр желісінің қосылым кабелін және тығынды бөлек алып тастаңыз.

▶ Кәдеге жарату кезінде және одан кейін шарап тоңазытқышының бензин, басқа тұтанғыш газдар мен сұйықтықтардың жанында орналаспағанына көз жеткізіңіз.

Ескертулер және қауіпсіздік жөніндегі ескертулер

► Майдың немесе хладагенттің ағып кетуінен өртену қаупі бар. Құрылғының ішіндегі хладагент және май тез тұтанғыш болады. Жеткілікті жоғары шоғырлануда сыртқа шығатын хладагент немесе май сыртқы жылу көзіне тиіп кетсе, тұтануы мүмкін. Кәдеге жарату кезінде салқындату тізбегінің зақымдалмағанына көз жеткізіңіз. Бұл хладагент пен майдың бақылаусыз ағып кетуіне жол бермейді (хладагент туралы мәліметтер алу үшін зауыттық тақтайшасын қараңыз).

► Салқындатқыштың шашырауы көзді зақымдауы мүмкін. Кәдеге жарату кезінде құбыржолының бірде біреуін, мысалы,

- конденсатордағы салқындатқыш арналарды тесу,
- кез келген құбыржолдарды майыстыру, немесе
- беткі жабынды сызу арқылы зақымдап алудан сақ болыңыз.

Компрессордағы таңба (модельге байланысты болады)

Бұл ақпарат тек қайта өңдеуге қатысты. Қалыпты жұмыс кезінде қаупі жоқ.



► Компрессордағы майды жұтып қойса немесе тыныс алу жолдарына түссе, өлімге әкелуі мүмкін.

Қаптама материалдарын кәдеге жарату

Қаптама материалы тасымалдау үшін қолданылады және тасымалдау кезінде құрылғыны зақымданудан қорғайды. Пайдаланылатын қаптама материалы кәдеге жарату бойынша қоршаған ортаға зиянды емес материалдардан жасалған және әдетте оларды қайта өңдеуге болады.

Қаптама материалын қайта өңдеу шикізатты пайдалануды азайтады. Арнайы құнды материалдарды жинау орындарын қолданыңыз және қайтару мүмкіндігін пайдаланыңыз. Сіздің Miele дилеріңіз қаптама материалын алып кетеді.

Ескі құрылғыңызды кәдеге жарату

Электрлік және электронды құрылғылар көптеген құнды материалдардан тұрады. Сондай-ақ, олардың ішінде дұрыс жұмыс істеуі мен қауіпсіздігі үшін маңызды кейбір материалдар, қосылыстар мен компоненттер болады. Олар тұрмыстық қалдықтармен бірге кәдеге жаратылған немесе дұрыс пайдаланбаған кезде адам денсаулығы мен қоршаған ортаға қауіпті болуы мүмкін. Сондықтан ескі құрылғыны тұрмыстық қалдықтармен бірге тастамаңыз.



Рұқсат етілген, қоршаған ортаға зиянсыз жолмен қоқысқа тастау алдында немесе қоқысқа тастау кезінде хладагентті зақымдап алмауға тырысыңыз.

Бұл салқындату контурындағы

хладагенттің, компрессордағы майдың болуын және қоршаған ортаға майдың ағып кетпеуін қамтамасыз ету үшін қажет.

Оның орнына жергілікті қоғамдастықта, дилеріңізбен немесе Miele компаниясымен электрлік және электрондық құрылғыларды кәдеге жарату және қайта өңдеу үшін арнайы жинау және кәдеге жарату орындарын пайдаланыңыз. Заң бойынша кәдеге жарату үшін ескі құрылғыдан қандай да бір жеке деректердің жойылуы үшін жеке жауапкершілікте боласыз. Заң бойынша, сіз құрылғыға мықтап бекітілмеген барлық ескі батареяны алып тастауыңыз керек және мүмкін болса, барлық шамды жоймай алып тастауыңыз керек. Оларды тегін тапсыруға болатын қолайлы жинау орнына апару керек. Ескі құрылғыны қоқысқа тастау үшін сақтаған кезде балаларға қауіп төндірмейтінін тексеріңіз.

Тұрақтылық және қоршаған ортаны қорғау

Энергияны үнемдеу жолы ...

- Орнату орны** Шарап тоңазытқышы қоршаған ортаның жоғары температураларында жиі салқындатылып тұруы қажет және бұл процесте энергияны көп жұмсайды. Сондықтан:
- Шарап тоңазытқышын жақсы желдетілетін бөлмеге орнатыңыз.
 - Шарап тоңазытқышын жылу көзіне (қыздырғыш элемент, плита) жақын орнатпаңыз.
 - Шарап тоңазытқышын тікелей күн сәулесінен қорғаңыз.
 - Қоршаған ортаның идеалды температурасы 20 °C болуын қамтамасыз етіңіз.
 - Кез келген шаңды кетіру үшін желдету саңылауларын жүйелі түрде тазалап отырыңыз.
- Температураны орнату** Температура суық болған сайын, энергия тұтынысы соғұрлым жоғары болады. Мына параметрлер ұсынылады:
- +12 – +14 °C
- Пайдалану** Жылу енгізу және ауа айналымын тоқтату арқылы энергия тұтынысы артады. Сондықтан:
- Құрылғының есігін қажет болғанда және мүмкіндігінше қысқа уақытқа ғана ашыңыз. Құрылғыда шарап бөтелкелерін оңай табылатындай етіп орнықтырыңыз.
 - Құрылғы есігін ашқаннан кейін әрдайым дұрыстап жабыңыз.
 - Ағаш сөрелерді құрылғы жеткізілген кездегідей етіп орнықтырыңыз.
 - Ауа айналымы үшін ағаш сөрелерін толтырмаңыз.
 - Шарап тоңазытқышындағы желдеткіш ауа өткізгіштерін таза ұстаңыз.
 - Құрылғының артқы жағы мен қабырға арасында 25 мм қашықтықты сақтаңыз.

Құрылғының сипаттамасы

Құрылғыға шолу

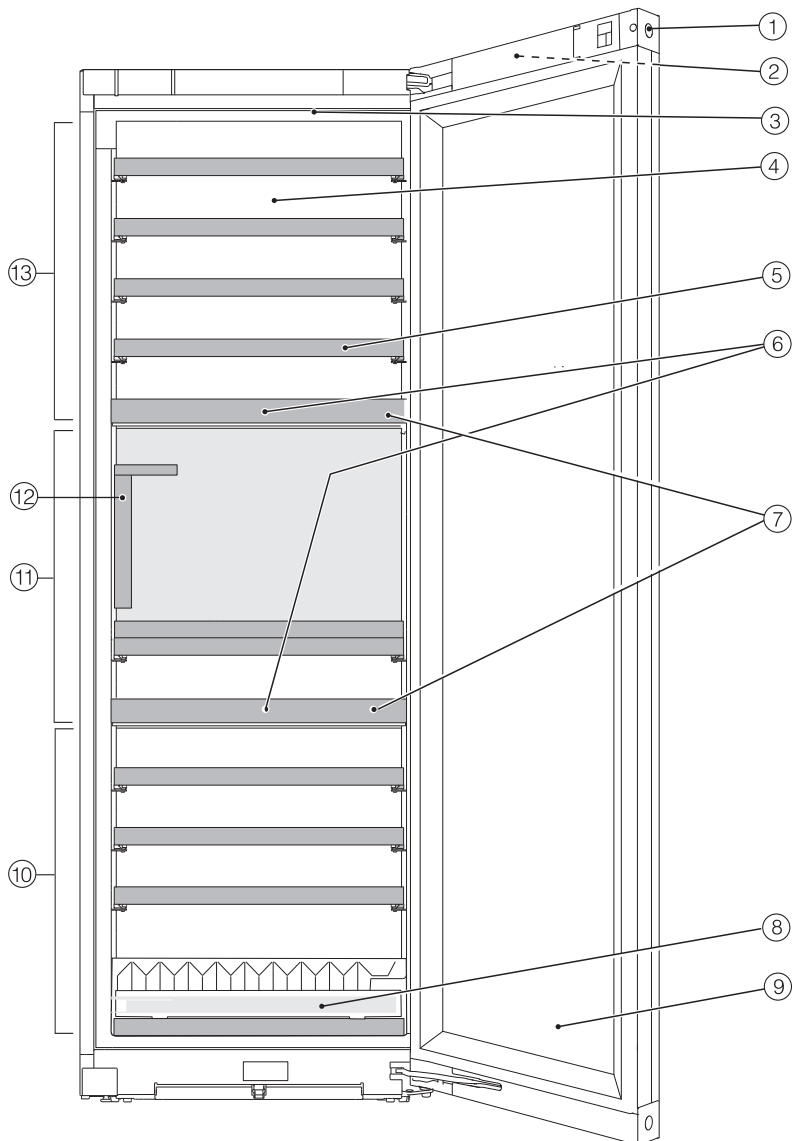

Дисплей

Қалам сияқты өткір немесе ұшы бар заттар дисплейді сызады.

Дисплейді тек саусақ ұштарымен түртіңіз.

Саусақтарыңыз салқын болса, дисплейге саусақ жанасуына әрекет етпеуі мүмкін.

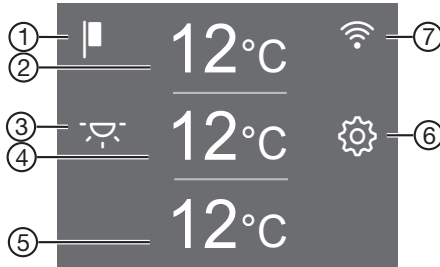



- ① Демо режимінің дисплейі
(Демо режимі функциясы қосылғанда ғана көрінеді)
- ② Шарапты кондициялауға арналған жоғарғы орынға арналған температура дисплейі мен температураны орнатуға арналған сенсорлық басқару құралы
- ③ Параметрді жарықтандыруды сенсорлық басқару құралы ☀
Құрылғы есігі жабылған кезде ішкі жарықтандыруды қосу және өшіруге арналған
- ④ Шарапты кондициялауға арналған орташа орынға арналған температура дисплейі мен температураны орнатуға арналған сенсорлық басқару құралы
- ⑤ Шарапты кондициялауға арналған төменгі орынға арналған температура дисплейі мен температура және ылғалдылықты (ActiveHumidity) орнатуға арналған сенсорлық басқару құралы
- ⑥ Параметрлер режимі ⚙
параметрлер режиміндегі түрлі параметрлерді реттеуге арналған сенсорлық басқару құралы
- ⑦ Қосылым күйін көрсету
(тек желі орнатылған болса ғана көрінеді)

Таныстыру

Параметрлер режимі

Тиімді жарықтандыру

Құрылғы есігі жабылған кезде, ішкі жарықтандыруды қосылып тұрғандай орнатуға болады, сонда барлық уақытта шараптар дисплей көрініп тұра алады.

Дисплейдегі  сенсорлық басқару құралын пайдалану арқылы параметрді жарықтандыру қосылады және өшіріледі. Параметрді жарықтандыру қосылған кезде,  сенсорлық басқару құралы қызғылт сары болып жанады.

Параметрді жарықтандыруды әр шарапты кондициялауға арналған орын үшін бөлек қосуға немесе өшіруге болады („Параметрлерді реттеу“ бөлімін қараңыз).

Құлыптау функциясы /

Құлыптау функциясы қосылған кезде, рұқсат етілмеген адамдардың, мысалы, балалардың шарап тоңазытқышын байқаусызда өшіріп жіберуінен және реттеуінен қорғайды.

Тез арада температураны реттегіңіз келсе, мысалы, құлыптау функциясын уақытша өшіре аласыз („Параметрлерді реттеу“ бөлімін қараңыз).

Шарап тоңазытқышын өшіру (барлық шарапты кондициялауға арналған орындармен бірге)

„Пайдалануға беру – Шарап тоңазытқышын қосу/өшіру“ бөлімін қараңыз.

Шаббат режимі

Шарап тоңазытқышы діни рәсімдерді орындау мақсатында Шаббат режимін ұсынады („Параметрлерді реттеу“ бөлімін қараңыз).

Шаббат режимі қосылған кезде, төмендегілер уақытша өшіріледі:

- Құрылғы есігі ашылған кезде ішкі жарықтандыру
- Құрылғы есігі жабылған кезде параметрді жарықтандыру
- Дисплей
- Барлық көрінетін және дыбыстық сигналдар
- Белсенді WiFi қосылымы
- Еске салғыштар (мысалы, Active AirClean сүзгісінің дисплейі): орнатылған уақыт аралығы кідірітеледі

Алдыңғы барлық функциялар іске қосылып тұрады.

Шаббат режимі қосылған кезде, шарап тоңазытқышында кез келген параметрлерді орната алмайсыз.

Шаббат режимі туралы ақпарат

Осы жерде Шаббат режимі нұсқасын шақыртуға болады.

Есік дабылы іске қосылғанға дейінгі уақыт

Құрылғы есігінің дабылы іске қосылғанға дейінгі уақытты осы жерден орнатуға болады.

Желілік қосылым

Мұнда желіні бірінші рет орнатуға, WiFi желісін өшіруге және қосуға немесе желі конфигурациясын

қалпына келтіруге болады ("Параметрлерді реттеу" бөлімін қараңыз).

Пернелер дыбысы /

Осында пернелер дыбысын қосып, өшіре аласыз («Параметрлерді орнату» бөлімінен қараңыз).

Дабылдар мен дыбыстық сигналдар /

Дабылдар мен дыбыстық сигналдардың дыбыс деңгейін осы жерден өзгерте аласыз (мысалы, есік дабылы немесе ақау туралы хабарлама болған жағдайда). Немесе дабылдар мен дыбыстық сигналдар тітіркендіріп жатса, оларды толығымен өшіре аласыз («Параметрлерді реттеу» бөлімін қараңыз).

Дисплей жарықтығы

Бөлмедегі жарықтандыру жағдайларына байланысты дисплей жарықтығын осы жерден реттей аласыз («Параметрлерді реттеу» бөлімін қараңыз).

Температураның өлшем бірлігі °C/°F

Қажетті температураның өлшем бірлігін (Цельсий немесе Фаренгейт) осы жерден орната аласыз («Параметрлерді реттеу» бөлімін қараңыз).

Демо режимі

Демо режимі әдепкі параметр ретінде қосылған болса, осы жерден өшіре аласыз (дисплейде көрсетіледі) («Параметрлерді реттеу» бөлімін қараңыз).

Салқындату жүйесін қоспастан, демо режимі шарап тоңазытқышын көрме залында көрсетуге мүмкіндік береді. Бұл параметр тұрмыстық мақсатта пайдалану үшін емес.

Зауыттық әдепкілер

Шарап тоңазытқышының параметрлерін осы жерде зауыттық әдепкі параметрлерге қайта орната аласыз («Параметрлерді реттеу» бөлімін қараңыз).

Кеңес: Егер шарап тоңазытқышын кәдеге жарататын, оны сататын немесе пайдаланылған шарап қондырғысын іске қосатын болсаңыз, параметрлерді зауыттық әдепкі мәндерге қайта орнатыңыз. Бұл желі конфигурациясын қайта орнатып, сіздің жеке деректеріңіз шарап қондырғысынан жойылатын болады. Бұл алдыңғы иесінің шарап қондырғысына енді пайдалана алмайтындығына кепілдік береді.

Шарап тоңазытқышы туралы ақпарат

Шарап тоңазытқышының модель идентификаторы мен сериялық нөмірін осы жерден шақыра аласыз.

Таныстыру

Бұл құрылғы деректерін қолыңызда ұстаңыз:

- Шарап тоңазытқышын WiFi желісіне қосу үшін («Параметрлерді реттеу – Miele@home алғаш рет орнату» бөлімін қараңыз)
- Құрылғының ақаулығы туралы Miele тұтынушыға қызмет көрсету бөліміне хабарласқан кезде («Тұтынушыға қызмет көрсету бөлімін» қараңыз)
- EPREL дерекқорынан ақпаратты алу кезінде («Тұтынушыға қызмет көрсету бөлімін» қараңыз)

Active AirClean сүзгісінің дисплейі

Ауаны Active AirClean сүзгілері көмегімен сүзу ауаның шаң мен иістерден таза болуын қамтамасыз етеді.

Active AirClean сүзгісінің дисплейі  шамамен 12 ай сайын Active AirClean сүзгілерін ауыстыру қажет екенін еске салады ("Тазалау және күту – Active AirClean сүзгісін (көмір сүзгісі) ауыстыру" бөлімін қараңыз).

Active AirClean сүзгісінің дисплейін  осы жерден қосуға болады ("Параметрлерді реттеу" бөлімін қараңыз).

Желі

Сіздің шарап тоңазытқышыңыз біріктірілген WiFi модулімен жабдықталған. WiFi модулі үй желісіне қосылуға және мобильді құрылғыда Miele қолданбасын пайдалануға мүмкіндік береді.

Сіздің шарап тоңазытқышы WiFi арқылы қосылғаннан кейін, ол қосылған сайын қосылым автоматты түрде қайта орнатылады.

Сіздің WiFi желісінің сигналы шарап тоңазытқышын орнатқыңыз келетін жерде жеткілікті күшті екеніне көз жеткізіңіз.

Сіздің шарап тоңазытқышы WiFi желісіне қосу, тіпті шарап тоңазытқышы өшірілген кезде де қуат тұтынуды арттырады.

Miele қолданбасы арқылы Smart Extra функциялары*

Miele қолданбасы арқылы желіге қосылу сізге көптеген Smart Extra функцияларына қол жеткізуге мүмкіндік береді, соның ішінде:

- Күй туралы ақпаратқа қол жеткізу.
- Қосымша пайдалы функцияларды пайдаланыңыз.
- Сіздің шарап тоңазытқышын бағдарламалық жасақтама жаңартулары арқылы соңғы Miele әзірлемелерінен хабардар етіп отырыңыз.



Smart Extra туралы толығырақ ақпаратты Miele веб-сайтынан, Apple App Store® немесе Google Play Store™ дүкендерінен таба аласыз.

*Бұл Miele & Cie. KG ұсынған бөлек сандық ұсыныс. Функциялар ауқымы модельге және елге байланысты өзгеруі мүмкін. Miele қолданбасындағы Miele сандық өнімдері мен қызметтеріне арналған шарттар мен құпиялық саясатын қабылдау қажет. Miele кез келген уақытта сандық ұсынысты өзгерту немесе тоқтату құқығын өзіне қалдырады.

Қауіпсіздік

Температура дабылы

Шарап тоңазытқышының температура дабылымен жабдықталғанына байланысты температура байқалмай көтерілуі немесе төмендеуі және шарапты зақымдауы мүмкін.

Температура тым жылы немесе суық болса,   дисплейде сәйкес температура қызыл болып жанады. Сонымен қатар, дабылдың себебі жойылмайынша немесе дабыл өшірілгенше дабыл естіліп тұрады. Орнатылған температура құрылғыда температураның өте жылы немесе салқын екендігін анықтайды.

Дыбыстық және визуалды сигналдар келесі жағдайларда іске қосылуы мүмкін:

- Шарап бөтелкелерін қайта орнықтырып немесе шығарып жатқанда, шарап тоңазытқышына жылы ауа өте көп кіреді.
- Шарап бөтелкелерін көптеп сақтайсыз.
- Қуат ақаулығы орын алды.
- Шарап тоңазытқышында ақаулық орын алды.

Температура дабылын ертерек өшіру

Температура дабылын өшірмес бұрын оның себебін анықтап, жою керек.

Егер сізді дабыл дыбысы мазаласа, дабылды ерте өшіре аласыз.



-   басыңыз.



  өшеді және дабыл тоқтайды.



Шарапты кондициялауға арналған орында жазылған шарапты кондициялауға арналған орынға арналған ең жылы температура дисплейде шамамен 1 минут жыпылықтайды. Содан кейін температура дисплейі шарапты кондициялауға арналған орынның ағымдағы температурасына қарай өзгереді.



Есік дабылы

Шарап тоңазытқышы есік ашық қалдырылған жағдайда энергия тұтынысының артуына жол бермеу және сақталған шарап бөтелкелеріне температура ауытқуларының әсер етуіне жол бермеу үшін есік дабылымен жабдықталған.

Құрылғының есігі ұзақ уақыт бойы ашық қалып кетсе,   дисплейде сары болып жанады. Дабыл естіледі және ішкі жарықтандыру жыпылықтайтын болады.



Іске қосылғанға дейін есік дабылын өзгертуге болады („Параметрлерді реттеу – Есік дабылы   іске қосылғанға дейін уақытты өзгерту“ бөлімін қараңыз).

Есік дабылының дыбыстық сигналын да өшіруге болады („Параметрлерді реттеу – Дабылдар мен дыбыстық сигналдардың /  дыбыс деңгейін өзгерту“ бөлімін қараңыз).

Дабыл тоқтайды және   құрылғы есігі жабыла сала дисплейде өшеді.

Есік дабылын ерте өшіру

-   белгісін басыңыз.

Дабыл тоқтап,   таңбасы өшеді және ішкі жарықтандыру тұрақты түрде қайта жанады.

Құрылғы есігі жабылмаған болса, есік дабылы шамамен 1 минуттан кейін қайта естіледі.

Есік құлпын пайдалану

Шарап жинағын рұқсатсыз кіруден қорғау үшін есіктің механикалық құлпын пайдалана аласыз.

Шарап қондырғысын құлыптау және құлпын ашу

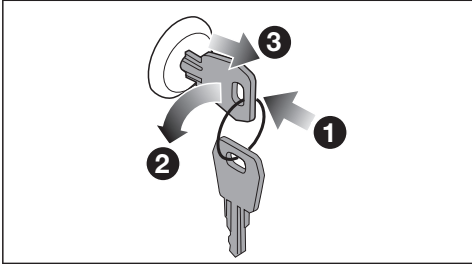

- Құрылғының есігіндегі есік құлпына ① кілтті салыңыз.
- Есік құлыптау үшін: есік құлпын басып, кілтті сағат тіліне қарсы ② 90°-қа бұраңыз.
- Кілтті сыртқа шығарып ③, қауіпсіз орында сақтаңыз.
- Есік құлпын ашу үшін: кілтті есік құлпына салыңыз, есік құлпын басып, кілтті сағат тілімен 90°-қа бұраңыз.

Ішкі сөрелерін реттеу

Ағаш сөрелерін қайта орнына қою және алып тастау

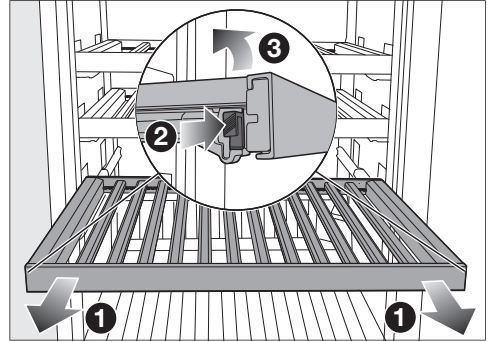

- Ағаш сөресін тірелгенше тартыңыз ①.
- Ағаш сөресінің екі жағындағы ілмектерді ② басып, оны жоғары қарай ③ көтеріңіз.
- Ағаш сөресін қайта орнына қою үшін өз орнына сырт етіп түсетіндей алдымен оны жылжымалы бағыттағыштың артқы жағына орналастырыңыз.
- Ағаш сөресінің алдыңғы жағындағы бөлігін жылжымалы бағыттағыштарға қарай төмен басыңыз, сонда ысырмалар орнына түседі.

⚠ Шарап бөтелкелерінің құлауынан болған жарақат алу қаупі бар.

Шарап бөтелкелері жоғарыда тұрған ағаш сөрелерге кептеліп қалуы және сөрелерді шығарып алған кезде шарап тоңазытқышынан/хладагент құрылғысынан құлап кетуі мүмкін. Ағаш сөрелерін әрдайым ақырын және абайлап шығарыңыз.

Таныстыру

⚠ Сынған шыныдан зақымдану және жарақаттану қаупі бар. Ағаш сөрелері мен бөтелкелер қатты алға шығып кетсе, олар жабылған кезде шыны есікті зақымдауы мүмкін. Ағаш сөрелері мен шарапқа арналған бөтелкелердің сыртқа шығып кетуден сақтаңыз.

Ағаш сөресін (FlexiFrame) бөтелке өлшеміне сәйкестендіру

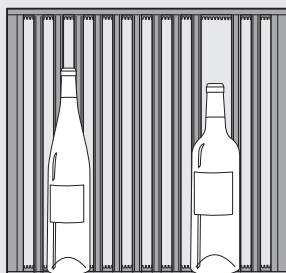

■ Қажет болса, ағаш сөресінде ағаш жақтауларын өзіңіз шығарып, жылжыта аласыз.

Шарап бөтелкелерінің өлшеміне ағаш сөрелерін икемді бейімдеуге мүмкіндік береді.

Максималды сыйымдылығы

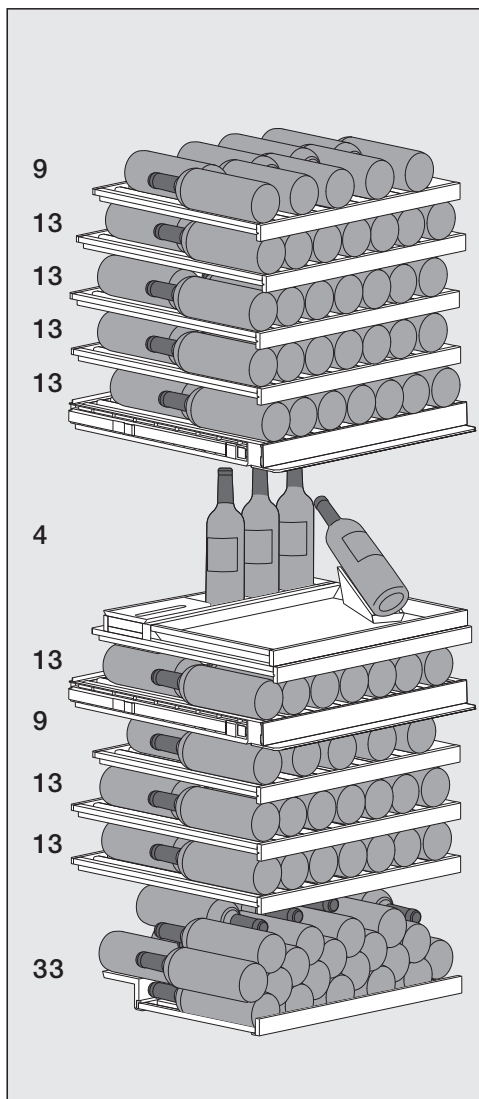

Шарап қондырғысында 146 Бордо шарап бөтелкелерін (0,75 л) сақтауға болады:

- Шарапты кондициялауға арналған жоғарғы орындағы 61 бөтелке
- Шарапты кондициялауға арналған орташа орындағы 17 бөтелке (бөтелке жәшігінде 3 бөтелке, бөтелкені көрсеткіште 1 бөтелке)
- Шарапты кондициялауға арналған төменгі орындағы 68 бөтелке (оның ішіндегі 33 бөтелке төменгі ағаш сөресінде ыңғайлы етіп жинақталған)

Ағаш сөрелері үшін максималды жүктеме түсіру

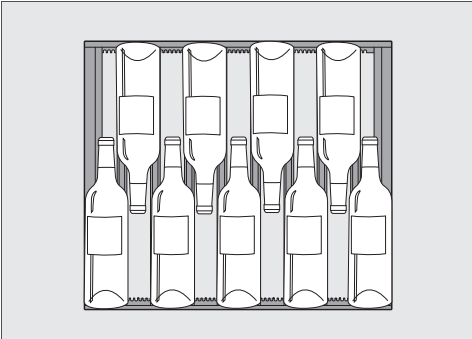

Шарапты кондициялауға арналған жоғарғы және төменгі орындарда ағаш сөрелеріне 9 бөтелкелерді орналастыру

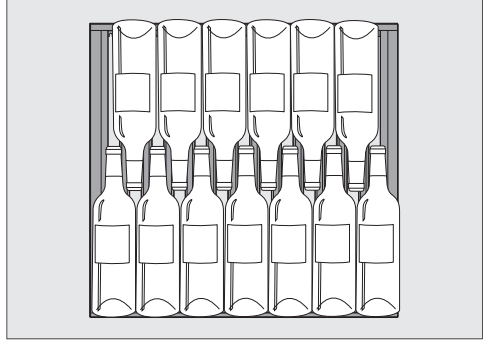

Басқа ағаш сөрелеріне 13 бөтелкелерді орналастыру

⚠ Шамадан тыс жүктеме әсерінен болатын зақымдану қаупі бар. Ұсынылған максималды сыйымдылық асып кетсе, ағаш сөрелері бұзылуы мүмкін. Әрбір ағаш сөре үшін ең үлкен жүк көтергіштік сыйымдылығы 25 кг-нан аспауы керек. Бөтелкелерді ағаш сөрелерге қоймаңыз.

жинақтау құралымен бірге максималды жүктеме

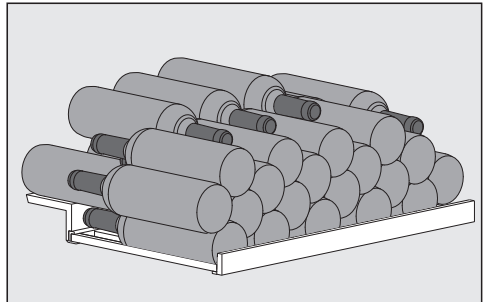

Жинақтау құралына 33 шарапқа арналған бөтелкелерді орналастыру

Таныстыру

Таңбалау жабыстырмасын таңбалау (NoteBoard тақтасы)

Сақталған шараптарды тез және оңай анықтау үшін ағаш сөрелеріндегі NoteBoards тақтасына жаза аласыз.

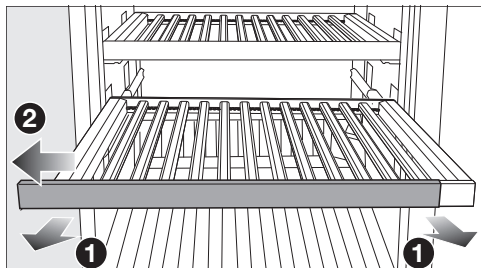

- Ағаш сөресін алдыңғы жағына аздап тартыңыз ①.
- NoteBoard тақтасын ағаш сөресінен бір жаққа қарай тартыңыз ②.
- Таңбалау жабыстырмасын дымқыл шүберекпен сүртуге болады.

⚠ Жарамсыз жуғыш заттардан зақымдалу қаупі бар. Жуғыш құралымен таңбалау жабыстырмаларын (NoteBoards) тазалау оның жабынын зақымдауы мүмкін. NoteBoards тақталарын тек таза сумен сүртіңіз.

- Берілген бор қаламмен NoteBoard тақтасын таңбалаңыз. Немесе таңбалау үшін келесі өнімдерді ұсынамыз:
 - edding 4095 бор маркерлері сияқты сұйық бор қаламдары
 - Тақтаға арналған әдеттегі бор

⚠ Дұрыс өнімдерді қолданбағандықтан болған зақымдану қаупі. NoteBoard тақтасына шарикті қаламмен, түрлі-түсті қарындашпен қарындашпен, түзеткіш қарындашпен, балауыздан жасалған қарындашпен, майлы бормен немесе фломастермен (мысалы, өшпейтін маркер, мәтінге арналған маркер, фольга қалам, т.б.) жазбаңыз. NoteBoard тақтасынан алып тастау мүмкін емес немесе қиын.

NoteBoard тақтасына ұсынылған өнімдерді ғана қолданыңыз, себебі оларды өшіру оңай.

- Бүйір жағынан ағаш сөресіне NoteBoard тақтасын орналастырыңыз.

Керек-жарақтар

құрылғы есігіндегі құлыптау кілті

Active AirClean сүзгісі

Шарапты кондициялауға арналған орынның арасындағы Active AirClean сүзгілері түскен ауаны тарта отырып оңтайлы ауа сапасын қамтамасыз етеді.

Бор қалам

NoteBoards тақталарын ағаш сөрелерде таңбалау үшін берілген бор қаламын пайдаланыңыз. NoteBoards тақталарын таңбалау арқылы шарап түрлерін сақтаудың жақсы мүмкіндіктерін көресіз.

Қосымша керек-жарақтар

Тұрмыстық техникаға күтім жасау құралдары және керек-жарақтар сияқты шарап тоңазытқышына арналған өнімдерді Miele онлайн дүкенінен, Miele клиенттерге қызмет көрсету орталығынан немесе Miele мамандандырылған дилерінен сатып алуға болады.

Miele онлайн дүкеніне келесі QR коды арқылы кіре аласыз:

Пайдалануға беру

Алғаш рет пайдалану алдында



- Барлық жапсырма материалдары мен қорғаныс қабықшасын алып тастаңыз.
- Құрылғының ішкі жағы мен керек-жарақтарды тазалаңыз («Тазалау және күтім жасау» бөлімін қараңыз).

Шарап тоңазытқышын жалғау

- «Орнату — Электр қосылымы» бөлімінде сипатталғандай шарап тоңазытқышын электр желісіне қосыңыз.

Miele содан кейін құрылғының дисплейінде, онымен ілесе отырып  пайда болады.





Көмір сүзгісін іске қосу (Active AirClean сүзгісі)

- Active AirClean сүзгісінің дисплейін  іске қосыңыз („Параметрлерді реттеу — Active AirClean сүзгісінің дисплейін  іске қосу“ бөлімін қараңыз).

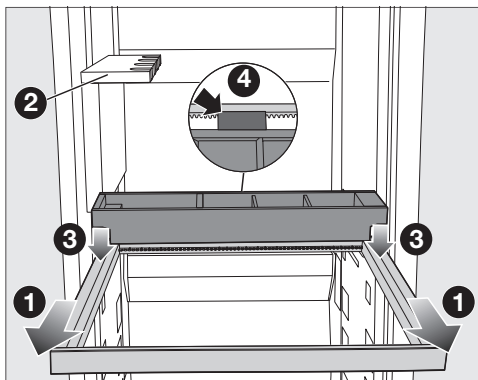

SommelierSet орнату

SommelierSet бөліктерін шарап қондырғысына келесі ретпен орналастырыңыз. Шыны ұстағыш  шарап қондырғысында стандартты түрде орнатылған.

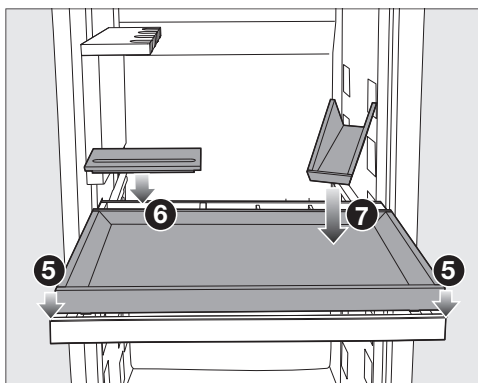

- Ағаш жақтауын  шыны ұстағышының  астынан толығымен тартып шығарыңыз.
- Бөтелке жәшігін ондағы аралық бөлшекті ағаш жақтаудың  артқы жағына тірелетіндей етіп жоғарыдан ағаш жақтауға  қойыңыз.



- 3D асүй құралдарына арналған науасын  ағаш жақтауының жоғары жағына қойыңыз.
- Керек-жарақтар қорабына қақпақты қойыңыз .
- 3D асүй құралдарына арналған науасына бөтелкені көрсеткішін қойыңыз .

Ағаш сөрелеріне ағаш тақтайшаларын қою

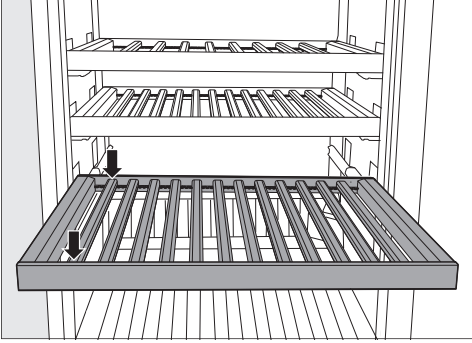

- Ағаш тақтайшаларын ағаш сөрелеріне теңдей аралықта қойып, орнына тірелгенше бекітіңіз.

Бұл бөтелке санының ағаш сөрелеріне сыйып кетуін қамтамасыз етеді (0,75 л; Bordeaux стиліндегі бөтелкелер).

Жинақтау құралын орнату

Жинақтау құралы шарапты кондициялауға арналған орында максималды сыйымдылыққа жетуде көмектеседі.

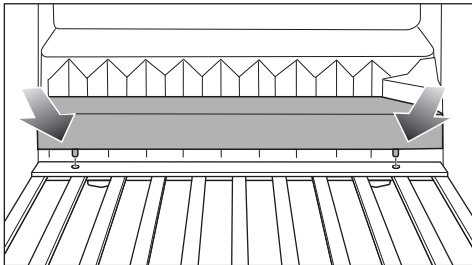

- Төменгі ағаш сөресінің артына жинақтау құралын салыңыз.
- Жинақтау құралының аяқтарын сол және оң жақтағы ұстағыштарға бекітіңіз.

Шарап тоңазытқышын қосу



- Дисплейде  басыңыз.

Белгілі бір уақыт аралығында дисплеймен өзара әрекеттеспесеңіз, ол қуатты үнемдеу режиміне ауысып, қараңғыланады.

Құрылғы есігі ашылғанда шарап тоңазытқышы салқындап бастайды және ішкі жарықтандыру қосылатын болады.

Қоршаған орта температурасына және температура параметріне байланысты құрылғыға сәйкес шарапты кондициялауға арналған орында қажетті температураға жету және бұл температура дисплейге тұрақты температура ретінде көрінуі үшін бірнеше сағатты алуы мүмкін.

Шарап тоңазытқышын өшіру

-  басыңыз.
- Ортасында  белгі көрінбейінше, саусағыңызды солға немесе оңға жүргізіңіз.
-  басыңыз.

Салқындату және ішкі жарықтандыру өшірулі.

 дисплейде пайда болады.

Назар аударыңыз: шарап тоңазытқышы өшірілген кезде қуат көзінен ажыратылмайды.

Пайдалануға беру

Ұзақ уақыт бойы өшіру

Шарап тоңазытқышы ұзақ уақытқа өшірілсе, бірақ тазаланбай, есік жабық күйінде қалса, құрылғының ішінде көгерудің пайда болу қаупі бар.

Шарап тоңазытқышы тазалануы керек.

Шарап тоңазытқышы ұзақ уақыт бойы пайдаланылмайтын болса, мыналарды орындаңыз:

- Шарап тоңазытқышын өшіріңіз.
- Құралды розеткадан суырып, ашаны розеткадан ажыратыңыз немесе сақтандырғышты алыңыз.
- Шарап бөлігін тазалап, оны желдету және оның ішінде иістердің жиналуын болдырмау үшін есікті ашық қалдырыңыз.

Желіге қойылатын талаптар

Келесі желі талаптарын ескеріңіз:

1. Орнату жағында үй желісі бар. WiFi құпия сөзін дайындаңыз.
2. Miele қолданбасы мобильді құрылғыңызда қолжетімді.
3. Сізде Miele қолданбасында пайдаланушы тіркелгісі бар.

Miele қолданбасы

Miele қолданбасын Apple App Store® немесе Google Play Store™ сервистерінен тегін жүктеп алуға болады.



Желілік қосылымды алғаш рет орнату

- белгісін басыңыз.
- Ортасында @ белгі көрінбейінше, саусағыңызды солға немесе оңға жүргізіңіз.
- @ белгісін басыңыз.
- Қалаған қосылым әдісін (қолданба немесе WPS) басыңыз.

Жүйеге сәтті кіргеннен кейін дисплейде белгісі пайда болады.

Егер байланыс орнатылмаса, белгісі пайда болады.

- Олай болса, процесті қайта бастаңыз.
- Параметрлер деңгейін қалдыру үшін белгісін түртіңіз.

Сканерлеу және қосылу

- QR кодын сканерлеңіз.

Miele қолданбасын орнатып қойсаңыз және пайдаланушы аккаунтыңыз болса, сізге бірден желіні реттеу қадамдары ашылады.

Miele қолданбасын әлі орнатпаған болсаңыз, Apple App Store® немесе Google Play Store™ ашылады.

- Miele қолданбасын орнатыңыз да, пайдаланушы аккаунтын реттеңіз.
- QR кодын қайта сканерлеңіз.



Miele қолданбасы параметрлерді қалай реттеу керек екенін айтып отырады.



Шарапты кондициялауға арналған орында температураны орнату

3 шарапты кондициялауға арналған орында температураны бір-бірінен тәуелсіз орнатуға болады.

Шарапты ұзақ уақытқа сақтау үшін 12 және 14 °C аралығындағы температура ұсынылады.

- Өзгертіңіз келген шарапты кондициялауға арналған орын үшін температура дисплейін басып тұрыңыз.
- **Шарапты кондициялауға арналған төменгі орын:**  басыңыз.
- Ортасында қажетті температура көрінбейінше, саусағыңызды солға немесе оңға жүргізіңіз.
- Растау қажет болған температураны басыңыз.
- Осы параметрлер деңгейінен шығу үшін  басыңыз.

Содан кейін температура дисплейі шарапты кондициялауға арналған орынның ағымдағы температурасына қарай өзгереді.

Шарап тоңазытқыштағы температура жоғарылайтын болады:

- Құрылғының есігі неғұрлым жиі ашылғанда және соғұрлым ұзақ уақыт ашық қалғанда
- Шарап бөтелкелері неғұрлым көп сақталса
- Жаңа бөтелкелер соғұрлым жылы болады
- Шарап тоңазытқыштың айналасындағы қоршаған орта температурасы неғұрлым жоғары болғанда. Бұл шарап тоңазытқышы қоршаған ортаның белгілі бір

температурасында (климаттық ауқымда) пайдалануға арналған. Оған арналмаған қоршаған орта температурасында пайдаланбаңыз.

Температура ауқымы

Барлық шарапты кондициялауға арналған орындарда 5 және 20 °C арасында температураны орнатуға болады.

Шарапты кондициялауға арналған орындарға арналған температура дисплейі

Қалыпты жұмыс кезінде, температура дисплейі шарапты кондициялауға арналған орынның **ағымдағы орташа температурасын** көрсетеді.

Қоршаған орта температурасына және температура параметріне байланысты құрылғыға қажетті температураға жету және бұл температура дисплейде тұрақты температура ретінде көрінуі үшін бірнеше сағатты алуы мүмкін.

Ылғалдылықты орнату (ActiveHumidity) шарапты кондициялауға арналған орында $\delta \dots \Delta$

Ылғалдылық деңгейінің дұрыс орнатылғанына көз жеткізу үшін қоршаған орта температурасы 19 және 28 °C аралығында болуы керек.

- Шарапты кондициялауға арналған төменгі орын үшін температура дисплейін басып тұрыңыз.
- Ортасында $\delta \dots \Delta$ белгі көрінбейінше, саусағыңызды солға немесе оңға жүргізіңіз.
- $\delta \dots \Delta$ басыңыз.
- Ортасында қажетті ылғалдық (δ , $\delta\delta$, $\delta\delta\delta$) көрінбейінше, саусағыңызды солға немесе оңға жүргізіңіз.
- Параметрді растау үшін басыңыз.
- Осы параметрлер деңгейінен шығу үшін \leftarrow басыңыз.

Қоршаған орта температурасына және орнатылған ылғалдық деңгейіне байланысты құрылғыға ылғалдылық деңгейіне жету және бұл температура дисплейде тұрақты температура ретінде көрінуі үшін бірнеше күнді алуы мүмкін.

Ылғалдылық ауқымы

Ылғалдылықты 3 деңгейге орната және оны жеке қажеттіліктеріңізге бейімдей аласыз.

- δ : Төмен ылғалдылық
- $\delta\delta$: Орташа ылғалдылық
- $\delta\delta\delta$: Жоғары ылғалдылық

Белгіленген ылғалдылық деңгейі жоғарылаған сайын энергия тұтынысы аздап арта бастайтыны есіңізде болсын.

Табиғи тығандары бар шарап бөтелкелерін ұзақ уақыт сақтау үшін шарапты кондициялауға арналған төменгі орынды пайдаланғыңыз келсе, ылғалдылықтың орташа деңгейін $\delta\delta$ орнатуды ұсынамыз.

Ағымдағы ылғалдылық деңгейін сұрау **i**

Қоршаған орта температурасына және орнатылған ылғалдық деңгейіне байланысты құрылғыға ылғалдылық деңгейіне жету және бұл температура дисплейде тұрақты температура ретінде көрінуі үшін бірнеше күнді алуы мүмкін.

- Шарапты кондициялауға арналған төменгі орын үшін температура дисплейін басып тұрыңыз.
- Ортасында $\delta \dots \Delta$ белгі көрінбейінше, саусағыңызды солға немесе оңға жүргізіңіз.
- **i** басыңыз.

Дисплей шарапты кондициялауға арналған төменгі орынның **ағымдағы ылғалдылық деңгейін** көрсетеді (мәні орташа алғанда шамамен 2 сағат).

- Дисплейден шығу үшін \odot басыңыз.

SommelierSet сомелье жинағы

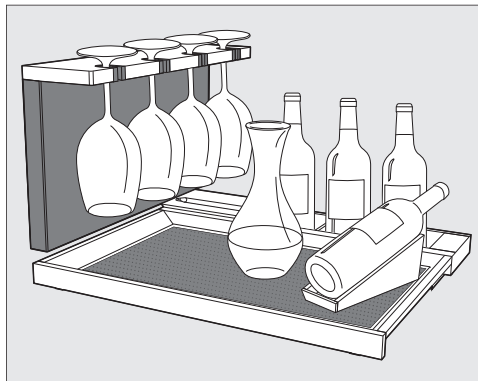

SommelierSet жинағы көмегімен ішуге дайындау үшін шарап қондырғысында шарапты пайдаланыңыз. Шарап қондырғысында ашық бөтелкелерді сақтауға, шарапты төгуге, шарап шыны мен керек-жарақтарды сақтауға болады.

Силикон төсеніші бар жылжымалы 3D асүй құралдарына арналған науа

Шарап қондырғысындағы ағаш компоненттері өңделмеген, нәзік және сыртқы әсерлерден қорғалмаған.

Сондықтан ағаш компоненттерінен ластануды тез арада алып тастаған дұрыс.

3D асүй құралдарына арналған науасын қорғау үшін силикон төсенішін пайдаланыңыз.



Қонақтарға тікелей шарап құйып беру үшін жылжымалы 3D асүй құралдарына арналған науасын қолдануға болады.

Силикон төсеніші 3D асүй құралдарына арналған науада шыныларды мықтап ұстап тұрады.

Оған қоса силикон төсеніші 3D асүй құралдарына арналған науасында дақтарды болдырмайды.

3D асүй құралдарына арналған науасын қайта салған кезде оның және силикон төсенішінің таза екеніне көз жеткізіңіз. Құрылғыға сырттан кіретін ластану (мысалы, тамақ немесе сусын қалдықтары) шарап қондырғысында жоғары температура мен ылғалдылық деңгейінде көгерудің пайда болуына әкелуі мүмкін.

Шынылар ұстағышы

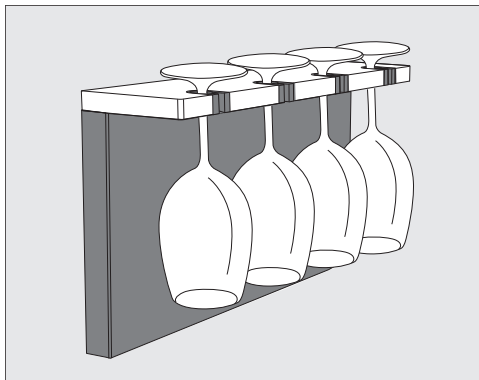

Оны шарап шыныларын салқындату мен сақтау үшін қолдануға болады. Жылжымалы шыны ұстағышы бөлек 4 шыныны сыйдырады.

Бөтелкені көрсеткіш

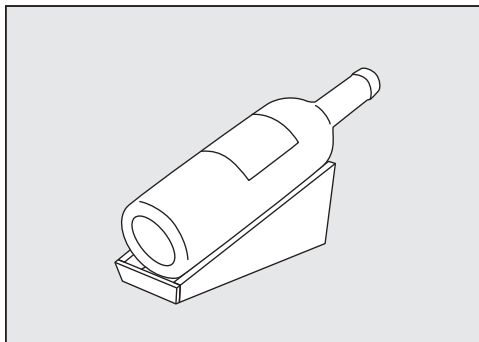

Бөтелкені көрсеткішінде ашық бөтелкелерді өте жақсы сақтауға және ұсынуға болады.

Бөтелке жәшігі

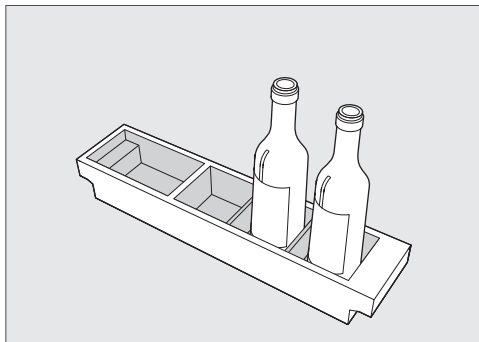

Бөтелке жәшігінде ашық бөтелкелерді өте жақсы сақтауға болады.

Керек-жарақтар қорабы

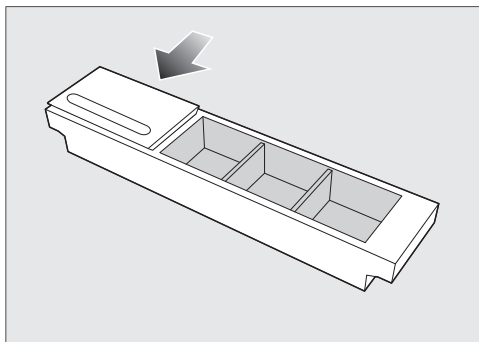

Сомелье пышағы немесе штопор сияқты керек-жарақтарды керек-жарақтар қорабында сақтауға болады. Қажет болса, керек-жарақтар қорабын қақпақпен жауып, орнатылған қалам 3D асүй құралдарына арналған науасын пайдаланыңыз.

Реттеу параметрлері



Параметрлер режимі



Акцентті жарықтандырудың жарықтығын орнату.



Есік құлпы функциясын қосыңыз, оны уақытша өшіріңіз немесе толығымен өшіріңіз.



Шаббат режимін қосу немесе өшіру.



Шаббат режимі нұсқасын шақырту.



Есік дабылы іске қосылғанға дейінгі уақытты өзгертіңіз.



Желілік қосылым

APP / WPS Желілік қосылымды алғаш рет орнатыңыз.



WiFi қосылымын қосыңыз немесе өшіріңіз.



Желі конфигурациясын қалпына келтіріңіз.



Түймеге басу дыбысын қосу немесе өшіру.



Дабылдар және дыбыстық сигналдар үнін өзгерту немесе дабылдар және дыбыстық сигналдарды толығымен өшіру.



Дисплей жарықтығын реттеңіз.



Температураның өлшем бірлігін өзгерту.



Демо режимін өшіру тек қосулы күйде көрінеді.



Параметрлерді зауыттық әдепкі параметрлеріне қайтару.



Тоңазытқыш құрылғысы туралы ақпаратқа қол жеткізіңіз.







Active AirClean сүзгісінің дисплейін белсендіріңіз.



Құрылғы Параметрлер режимінде  тұрса, есік дабылы және басқа ескертулер автоматты түрде өшіріледі.

Параметр жарықтандыруының ашықтығын орнату



Параметрді жарықтандыру әрбір жеке шарапты кондициялауға арналған орын үшін түрлі ашықтық деңгейлерін бөлек орнатуға және толығымен өшіруге болады.

-  басыңыз.
- Ортасында  белгі көрінбейінше, саусағыңызды солға немесе оңға жүргізіңіз.
-  басыңыз.
- Ортасында шарапты кондициялауға арналған орыны көрінбейінше, саусағыңызды солға немесе оңға жүргізіңіз.
- Өзіңіз қалаған шарапты кондициялауға арналған орынды басыңыз.
- Сегмент жолағын солға немесе оңға жүргізу арқылы өзіңізге қажетті жарықтықты таңдаңыз (1–7 деңгей арасы).
- Параметрді жарықтандыруды толығымен өшіргіңіз келсе, сегмент жолағы толығымен өшкенше саусағыңызбен солға қарай жүргізіңіз.
- Сегмент жолағын түрту арқылы қажетті параметрді растаңыз.
- Немесе: түрту арқылы қажетті параметрді растаңыз .
- Осы параметрлер деңгейінен шығу үшін  басыңыз.

Құлыптау функциясын / қосу

-  басыңыз.
- Ортасында  белгі көрінбейінше, саусағыңызды солға немесе оңға жүргізіңіз.
-  басыңыз.

Құлыптау функциясы қосылған кезде,  белгісі қызғылт сары болып жанады.



- Осы параметрлер деңгейінен шығу үшін  басыңыз.
- Құрылғы есігін ашыңыз және жабыңыз. Содан кейін ғана құлыптау функциясы  іске қосылады.

Құлыптау функциясын / уақытша өшіру

- Өзгерткіңіз келген шарапты кондициялауға арналған орын үшін температура дисплейін басып тұрыңыз.
 - Шамамен 6 секунд  басып тұрыңыз.
- Дисплей температура басқару құралына ауысады.
- Енді қажетті параметрлерді таңдаңыз.

Құрылғы есігін ашу және жабу құлыптау функциясын  қайта іске қосады.

Есік құлпы функциясын / толығымен өшіру

-  белгісін басыңыз.
- Шамамен 6 секунд  белгісін басып тұрыңыз.
- Ортасында  белгі көрінбейінше, саусағыңызды солға немесе оңға жүргізіңіз.

Реттеу параметрлері



-  белгісін басыңыз.

Есік құлпы функциясы өшірілген кезде,  белгісі ақ болып жанады.

- Параметрлер деңгейін қалдыру үшін  белгісін түртіңіз.

Шаббат режимі функциясын қосу

Шаббат режимі  қосылған кезде, кез келген параметрлерді өзгерте алмайсыз.

-  белгісін басыңыз.
- Ортасында  белгі көрінбейінше, саусағыңызды солға немесе оңға жүргізіңіз.
-  белгісін басыңыз.

 белгісі қызғылт сары түспен жанады.



- Параметрлер деңгейін қалдыру үшін  белгісін түртіңіз.

Шаббат режимі  қосылып тұрса, бұл дисплейде шамамен 3 секунд көрсетеді.

Сосын дисплей өшеді.

Құрылғы есігі дұрыс жабылғанына көз жеткізіңіз, себебі визуалды және дыбыстық дабылдар өшеді.

Шаббат режимі функциясын өшіру

Шаббат режимі функциясы  шамамен 80 сағаттан кейін автоматты түрде өшеді. Дегенмен Шаббат режимі функциясын  ерте өшіре аласыз.

- Қара дисплейді басыңыз.
-  белгісі пайда болады.

-  белгісін басыңыз.





 белгісі қызғылт сары түспен жанады.

-  таңбасын қайтадан басыңыз.



Шаббат режимі өшірілген кезде,  таңбасы ақ болып жанады.

- Параметрлер деңгейін қалдыру үшін  түртіңіз.

Есік дабылы іске қосылғанға дейінгі уақытты өзгерту

-  белгісін басыңыз.
- Ортасында  белгі көрінбейінше, саусағыңызды солға немесе оңға жүргізіңіз.
-  белгісін басыңыз.
- Ортасында 30 секунд пен 3 минут 30 секунд арасындағы сізге қажетті уақыт көрсетілмейінше саусағыңызды солға немесе оңға жүргізіңіз.
- Параметрді растау үшін басыңыз.
- Параметрлер деңгейін қалдыру үшін  белгісін түртіңіз.

Желілік қосылымды алғаш рет орнату



-  белгісін басыңыз.
- Ортасында  белгі көрінбейінше, саусағыңызды солға немесе оңға жүргізіңіз.
-  белгісін басыңыз.
- Қалаған қосылым әдісін (қолданба немесе WPS) басыңыз.

Жүйеге сәтті кіргеннен кейін дисплейде  белгісі пайда болады.

Егер байланыс орнатылмаса,  белгісі пайда болады.

- Олай болса, процесті қайта бастаңыз.
- Параметрлер деңгейін қалдыру үшін ↶ белгісін түртіңіз.

WiFi қосылымын қосу



-  белгісін басыңыз.
- Ортасында @ белгі көрінбейінше, саусағыңызды солға немесе оңға жүргізіңіз.
- @ белгісін басыңыз.
- WiFi қосылымын қосу үшін  белгісін басыңыз.
- 📶 белгісі пайда болады.
- Параметрлер деңгейін қалдыру үшін ↶ белгісін түртіңіз.



WiFi қосылымы қосылып тұрғанда, 📶 белгісі дисплейде жанады.

WiFi қосылымын өшіру

-  белгісін басыңыз.
- Ортасында @ белгі көрінбейінше, саусағыңызды солға немесе оңға жүргізіңіз.
- @ белгісін басыңыз.
- WiFi қосылымын ажырату үшін 📶 белгісін түртіңіз.
- 📶 белгісі пайда болады.
- Параметрлер деңгейін қалдыру үшін ↶ белгісін түртіңіз.

Желі конфигурациясын қалпына келтіру

-  басыңыз.
- Ортасында @ белгі көрінбейінше, саусағыңызды солға немесе оңға жүргізіңіз.
- @ басыңыз.
- Ортасында  белгі көрінбейінше, саусағыңызды оңға жүргізіңіз.



-  басыңыз.
-  басыңыз.
- Осы параметрлер деңгейінен шығу үшін ↶ басыңыз.

Miele@home барлық енгізілген параметрлер мен мәндер әдепкі параметрлер үшін қалпына келтіріледі.

WiFi қосылымы өшірілді.
📶 дисплейде өшеді.

Желі конфигурациясы тоңазытқышын кәдеге жаратқан, сатқан кезде немесе пайдаланылған тоңазытқышы іске қосылған кезде қалпына келтірілуі керек. Барлық жеке деректер тоңазытқышынан жойылады. Бұл алдыңғы иесінің тоңазытқышына енді пайдалана алмайтындығына кепілдік береді.



Түймеге басу дыбысын қосу

-  белгісін басыңыз.
- Ортасында  белгі көрінбейінше, саусағыңызды солға немесе оңға жүргізіңіз.
-  белгісін басыңыз.

Түймеге басу дыбысы қосылған болса,  белгісі қызғылт сары болып жанады.

- Параметрлер деңгейін қалдыру үшін ↶ белгісін түртіңіз.

Түймеге басу дыбысын өшіру

-  белгісін басыңыз.
- Ортасында  белгі көрінбейінше, саусағыңызды солға немесе оңға жүргізіңіз.



Реттеу параметрлері

-  белгісін басыңыз.

Түймеге басу дыбысы өшірілген болса,  белгісі ақ болып жанады.

- Параметрлер деңгейін қалдыру үшін  белгісін түртіңіз.

Дабылдар мен дыбыстық сигналдардың дыбыстық деңгейін өзгерту /



-  белгісін басыңыз.
- Ортасында  белгі көрінбейінше, саусағыңызды солға немесе оңға жүргізіңіз.
-  белгісін басыңыз.
- Сегмент жолағын солға немесе оңға жүргізу арқылы өзіңізге қажетті дыбысты таңдаңыз (1–7 деңгей арасы).
- Дабылдар мен дыбыстық сигналдарды толығымен өшіргіңіз келсе, сегмент жолағы толығымен өшкенше саусағыңызбен солға қарай жүргізіңіз.
- Сегмент жолағын түрту арқылы қажетті параметрді растаңыз.

Дабылдар мен дыбыстық сигналдар өшірілген кезде,  белгісі ақ болып жанады.

Дабылдар мен дыбыстық сигналдар қосылған кезде,  белгісі қызғылт сары болып жанады.

- Параметрлер деңгейін қалдыру үшін  белгісін түртіңіз.

Дисплей жарықтығын таңдау

-  белгісін басыңыз.
- Ортасында  белгі көрінбейінше, саусағыңызды солға немесе оңға жүргізіңіз.
-  белгісін басыңыз.

- Сегмент жолағын солға немесе оңға жүргізу арқылы өзіңізге қажетті жарықты таңдаңыз (1–7 деңгей арасы).

- Сегмент жолағын түрту арқылы қажетті параметрді растаңыз.

- Параметрлер деңгейін қалдыру үшін  белгісін түртіңіз.





°C/°F температураның өлшем бірлігін өзгерту

-  белгісін басыңыз.
- Ортасында °C немесе °F белгі көрінбейінше, саусағыңызды солға немесе оңға жүргізіңіз.
- Температураның өлшем бірлігін өзгерту үшін °C немесе °F басыңыз.

°C немесе °F дисплейде пайда болады.



- Параметрлер деңгейін қалдыру үшін  белгісін түртіңіз.

Демо режимін өшіріңіз

-  басыңыз.
-  басыңыз.
- Ортасында  белгі көрінбейінше, саусағыңызды солға немесе оңға жүргізіңіз.
-  басыңыз.

Демо режимі  өшірілгеннен кейін, шарап тоңазытқышы өшеді және ол қайта қосуды қажет етеді.

Параметрлерді зауыттық әдепкі параметрлерге қайта орната аласыз

-  басыңыз.
- Ортасында  белгі көрінбейінше, саусағыңызды солға немесе оңға жүргізіңіз.

-  басыңыз.

 дисплейде пайда болады.

-  басыңыз.

Шарап тоңазытқышы өшеді және ол қайта қосуды қажет етеді.

Active AirClean сүзгісінің дисплейін іске қосу

-  басыңыз.

- Ортасында  белгі көрінбейінше, саусағыңызды солға немесе оңға жүргізіңіз.

-  басыңыз.

Active AirClean сүзгісінің дисплейі қосылған болса,  қызғылт сары болып жанады.

- Осы параметрлер деңгейінен шығу үшін  басыңыз.

Тазалау және күтім

Шарап тоңазытқышындағы деректер тақтасын алып тастауға болмайды. Ол ақаулық болған жағдайда қажетті ақпаратты қамтиды.

Судың электронды блокқа немесе жарықтандыруға енуіне жол бермеңіз.

 Ылғалдың енуіне байланысты зақымдалу қаупі бар.

Бү тазалағыштың буы пластик пен электрлік компоненттерді зақымдауы мүмкін.

Шарап тоңазытқышын тазалау үшін бу тазалағышты пайдаланбаңыз.

 Құрылғыға сырттан келетін ластану денсаулыққа қауіп төндіреді.

Құрылғыға сырттан кіретін ластану (мысалы, тамақ немесе сусын қалдықтары) шарап тоңазытқышында жоғары температура мен ылғалдылық деңгейінде көгерудің пайда болуына әкелуі мүмкін.

Шарап тоңазытқышына тек таза шарап бөтелкелері мен керек-жарақтарды салыңыз.

Тазалау құралдары

Шарап тоңазытқышының ішінде қолданылатын тазарту және күтім жасау құралдары тағамға қауіпсіз болуы керек.

Құрылғы беттеріне зақым келтірмеу үшін **мыналарды пайдаланбаңыз:**

- Құрамында сода, аммиак, қышқылдар немесе хлоридтер бар тазалау құралдары
- Құрамында қақтан тазартқыштары бар тазалау құралдары
- Абразивті тазалау құралдары (мысалы, ұнтақ, тазартқыш сұйықтық немесе пемза тастары)
- Құрамында еріткіштері бар тазалау құралдары
- Тот баспайтын болат тазартқыштары
- Ыдыс жуғыш машиналарға арналған тазалау құралдары
- Пеш бүріккіштері
- Керамикалық жылыту тақталарына арналған тазалау құралдары (шынының алдыңғы жағын тазалаудан басқа)
- Шыны тазалау құралдары (шынының алдыңғы жағын тазалаудан басқа: ол үшін құрамында аздап алкоголь бар, бірақ лимон немесе ұқсас қоспалары жоқ шыны тазалау құралын пайдалануға болады)
- Қатты, абразивті губкалар мен щеткалар (мысалы, ыдыс тазалағыштар)
- Дақтарды кетіруге арналған кетіргіштер
- Өткір металл қырғыштар

Құрылғының беттерін тазалау үшін таза сүрткі матаны және аздап жуу сұйықтығы қосылған жылы суды пайдалануды ұсынамыз.

Шыны қондырғысын тазалауға дайындық

- Шарап қондырғысын өшіріңіз.

Дисплейде  пайда болады және салқындату жүйесі өшіріледі.

- Кез келген шарап бөтелкелерін шарап қондырғысынан алып, салқын жерде сақтаңыз.
- Қажет болған жағдайда тазалау үшін барлық алынбалы бөлшектерді алыңыз („Таныстыру – Ішкі жабдықты реттеу“ тарауын қараңыз).
- Тазалау үшін алынбалы керек-жарақтарды алыңыз.
- Тазалау алдында ағаш сөрелерінен таңбалау жабыстырмасын(NoteBoards) алып тастаңыз.

Құрылғының ішкі жағын тазалау

Шарап тоңазытқышын кемінде айына бір рет тазалап отырыңыз.

Егер ластану біраз уақытқа тұрып қалса, оны белгілі бір жағдайларда кетіру мүмкін болмайды.

Беттердің түссізденуге немесе зақымдалуы мүмкін.

Сондықтан ластануды тез арада алып тастаған дұрыс.

- Ішін таза сүрткі матамен, жылы су және аздап жуу сұйықтығымен тазалаңыз.
- Барлық бөліктерін қолмен шайыңыз. Ыдыс жуғыш машинада жумаңыз.

- Ағаш сөрелерді тек жақсылап сыланған ылғалды шүберекпен сүрту керек. Олар ылғалдан бауы керек.

 Жарамсыз жуғыш заттардан зақымдалу қаупі бар. Жуғыш құралымен таңбалау жабыстырмаларын (NoteBoards) тазалау оның жабынын зақымдауы мүмкін. NoteBoards тақталарын тек таза сумен сүртіңіз.

- Тазалағаннан кейін таза сумен сүртіп, шүберекпен құрғатыңыз.
- Шарап тоңазытқышын қысқа уақытқа жеткілікті түрде желдету және иістің жиналуын болдырмау үшін есікті ашық қалдырыңыз.

Силикон төсеніштерін алу және тазалау

 Дұрыс тазаланбау нәтижесінде болатын зақымдалу қаупі бар. Силикон төсеніштерін ыдыс жуғышта немесе кір жуғыш машинада жуу оларды зақымдайды. Силикон төсеніштерін тек қолмен тазалау қажет.

- Силикон төсеніштерін 3D асүй құралдарына арналған науасынан және бөтелке жәшігінен алып тастаңыз.
- Ыстық суды және аздап жуғыш сұйықтықты пайдаланып силикон төсеніштерін тазалаңыз.

Тазалау және күтім

- Сосын силикон төсеніштерін жұмсақ шүберекпен құрғатып сүртіңіз.
- 3D асүй құралдарына арналған науасына және бөтелке жөшігіне силикон төсеніштері толығымен құрғақ болғанда ғана ауыстырыңыз.

⚠ Дұрыс құрғамағандықтан болатын зақым.
Пеште силикон төсеніштерін құрғату оларды зақымдайды.
Силикон төсеніштерін құрғату үшін ешқашан пешке қоймаңыз.

Active AirClean сүзгісін ауыстыру (көмір сүзгісі)

Жаңа Active AirClean сүзгілерін Miele тұтынушыларға қызмет көрсету бөлімінен, Miele дилерінен немесе Miele веб-сайтынан сатып алуға болады.

Active AirClean сүзгілері шарапты кондициялауға арналған орын арасында NoteBoards (таңбалау жабыстырмасы) тақтасының артқы жағында орналасады.

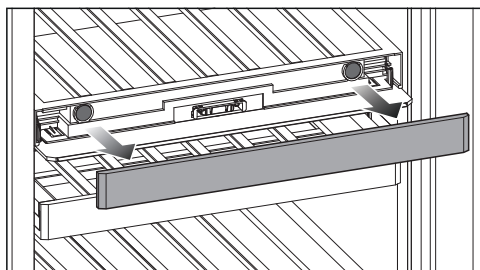

- NoteBoard тақтасын тартып алыңыз.

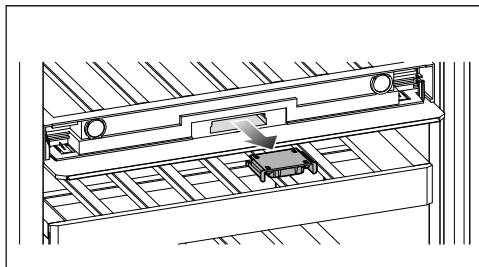

- Сүзгі ұстағышын тартып шығарыңыз.

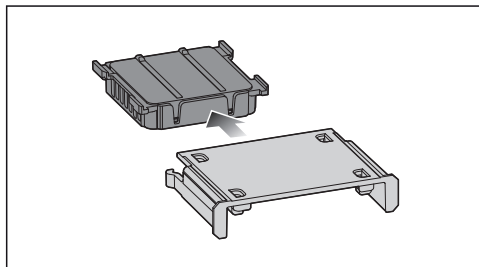

- Қолданылған Active AirClean сүзгісін алыңыз.
- Қолданылған Active AirClean сүзгілерін кәдімгі тұрмыстық қалдықтармен бірге тастауға болады.

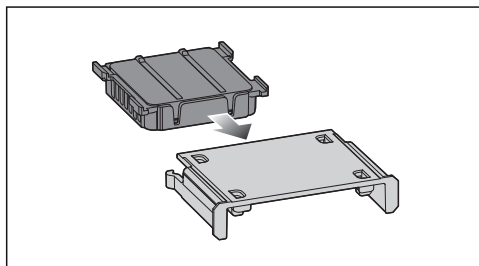

- Жаңа Active AirClean сүзгісін сүзгі ұстағышына салыңыз.

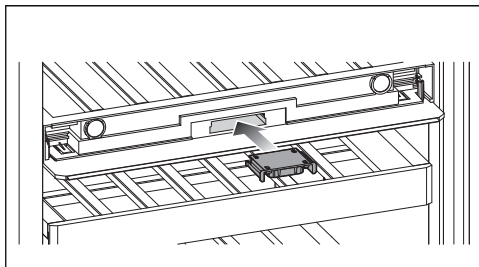

- Жаңа Active AirClean сүзгісі бар сүзгі ұстағышына қайта салыңыз.

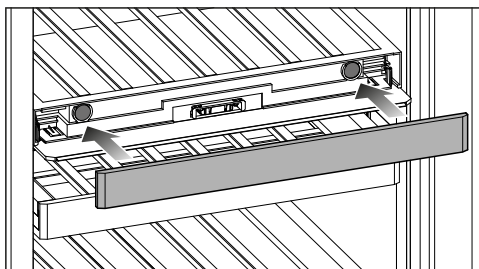

- NoteBoard тақтасын орнына қойыңыз.

Active AirClean сүзгісінің өзгертілгенін растау

- Дисплейдегі  таңбаны түртіңіз.
- таңбасы өшіп, есептегіш қалпына келтіріледі.

Құрылғының алдыңғы жағын және бүйірлік панельдерін тазалау

Егер ластану біраз уақытқа тұрып қалса, оны кетіру мүмкін болмайды. Беттердің түссізденуге немесе зақымдалуы мүмкін.

Сондықтан ластануды тез арада құрылғының алдыңғы жағынан және бүйірлік панельдерден алып тастаған дұрыс.

Барлық бет сызаттарға сезімтал. Жарамайтын тазалау құралдарына тию салдарынан беттер өзгеруі немесе түссізденуі мүмкін. Осы бөлімнің басындағы «Тазалау құралдары» туралы ақпаратты қараңыз.

- Беттерді таза губкамен, жылы су ерітіндісімен және жуу сұйықтығымен тазалаңыз. Тазалау құралы жоқ, таза, сұлы, микроталшықты шүберек те пайдаланылуы мүмкін.
- Тазалағаннан кейін таза сумен сүртіп, жұмсақ шүберекпен құрғатыңыз.
- Құрылғы есігін таза шыны тазалағышымен тазалаңыз.

Есіктің тығыздағышын тазалау

 Дұрыс тазаланбау нәтижесінде болатын зақымдалу қаупі бар. Есіктің тығыздағышына май жақсаңыз немесе майласаңыз, ол тесік болып қалуы мүмкін. Есіктің тығыздағышына кез келген май жақпаңыз немесе майламаңыз.

- Есіктің тығыздағышын үнемі таза сумен тазалап, содан кейін жұмсақ шүберекпен құрғатып сүрту керек.

Желдету саңылауларын тазалау

- Желдету саңылауларын қауырсын шаң тазартқышпен немесе шаңсорғышпен жүйелі түрде тазалап тұру керек (мысалы, Miele шаңсорғышының шаңды тазалау қылшағын пайдалануға болады).

Тазалау және күтім

Тазалағаннан кейін

- Шарап тоңазытқышындағы барлық сөрелер мен керек-жарақтарды ауыстырыңыз.
- Шарап тоңазытқышын қосыңыз.
- Шарап бөтелкелерін шарап тоңазытқышына салып, құрылғының есігін жабыңыз.

Автоматты түрде еріту

Шарап тоңазытқышы автоматты түрде ерітіледі.

Көптеген ақаулар мен мәселелерді оңай түзетуге болады. Көп жағдайда клиенттерге қызмет көрсету бөліміне хабарласпай-ақ уақыт пен ақша үнемдеуіңізге болады.

Ақауларды өз бетінше түзетуге көмектесетін қосымша ақпаратты мына сілтеме бойынша табуға болады: www.miele.com/service.



Суықтың шығып кетпеуі үшін ақаулық жойылғанша құрылғыны мүмкіндігінше аз ашыңыз.

Шарапты кондициялауға арналған қондырғының жалпы мәселелері





Мәселе	Себебі мен шешімі
<p>Шарап тоңазытқышы салқындамайды.</p>	<p>Шарап тоңазытқышы қосылмаған.</p> <ul style="list-style-type: none"> ■ Шарап тоңазытқышты қосыңыз.
	<p>Қуат ашасы розеткаға дұрыс салынбаған немесе аша қосқышы құрылғының артқы панеліндегі розеткаға дұрыс салынбаған.</p> <ul style="list-style-type: none"> ■ Қуат ашасын розеткаға және ашаны құрылғының розеткасына дұрыстап, құрылғыны қосыңыз.
	<p>Желілік сақтандырғыш күйіп кеткен. Шарап тоңазытқышта, тұрмыстық электр сымында немесе басқа электр құрылғысында ақаулық болуы мүмкін.</p> <ul style="list-style-type: none"> ■ Білікті электрикке немесе Miele тұтынушыларға қызмет көрсету бөліміне хабарласыңыз.
<p>Қуатты үнемдеу үшін компрессор төмен жылдамдықпен, бірақ аздап салқындату қажет болғанда ұзағырақ жұмыс істейді. Шарап тоңазытқышындағы температура тым төмен.</p>	<p>Шарап тоңазытқышындағы температура тым төмен орнатылады.</p> <ul style="list-style-type: none"> ■ Температура параметрін түзетіңіз.
	<p>Құрылғы есігі жиі ашылған болуы мүмкін. Немесе құрылғыға шараптың көп мөлшері салынған.</p> <ul style="list-style-type: none"> ■ Құрылғының есігін қажет болғанда және мүмкіндігінше қысқа уақытқа ғана ашыңыз.
	<p>Құрылғының есігі толығымен жабылмайды. Шарап тоңазытқышындағы температура төмендейді.</p> <ul style="list-style-type: none"> ■ Құрылғы есіктерінің дұрыс орнатылғанын тексеріп, қажет болса есік топсаларындағы бұрандаларды пайдаланып реттеңіз.
	<p>Құрылғының есігі дұрыс жабылмады.</p>

Ақауларды жою









Мәселе	Себебі мен шешімі
	<p>■ Құрылғы есіктерін әрқашан толықтай жабыңыз.</p> <p>Қоршаған орта температурасы тым жоғары. Қоршаған орта температурасы жоғары болған сайын, компрессор соғұрлым ұзақ жұмыс істейді.</p> <p>■ "Орнату – Орнату орны" бөліміндегі ақпаратты қараңыз.</p> <p>Желдету саңылаулары жабылған немесе шаң басқан.</p> <p>■ Желдету саңылауларын жаппаңыз.</p> <p>■ Желдету саңылауларын үнемі сүртіп тұрыңыз.</p> <p>Кірістірілетін құрылғы үшін шарап тоңазытқышы кіріктірілген қуыста дұрыс орнатылмаған.</p> <p>■ Шарап тоңазытқышын орнату нұсқауларында сипатталғандай кірістірілетін қуыста орнатыңыз.</p>
<p>Шарап тоңазытқышындағы температура тым төмен.</p>	<p>Шарап тоңазытқышындағы температура тым төмен орнатылады.</p> <p>■ Температура параметрін түзетіңіз.</p>
<p>Шарап тоңазытқышындағы температура тым жоғары.</p>	<p>Бұл қате емес. Температура параметрі тым жоғары.</p> <p>■ Температура параметрін түзетіңіз.</p> <p>■ 24 сағаттан кейін температураны қайта тексеріңіз.</p> <p>Бұл шарап тоңазытқышы үшін қоршаған орта температурасы тым төмен. Қоршаған орта температурасы тым төмен болса, компрессор сирек жұмыс істейтін болады. Шарап тоңазытқышындағы температура жоғарылайды.</p> <p>■ "Орнату – Орнату орны" бөліміндегі ақпаратты қараңыз.</p> <p>■ Қоршаған орта температурасы ұлғаяды.</p>

Мәселе	Себебі мен шешімі
<p>Шарапты кондициялауға арналған төменгі орын ішіндегі ылғалдылықты талап етілген деңгейге орнату мүмкін болмайды.</p>	<p>Дисплейде шарап қондырғысындағы нақты ылғалдылықтағы өзгерістер уақыттың үзілісімен көрінеді.</p> <ul style="list-style-type: none"> ■ Біраздан кейін ылғалдылығын қайтадан тексеріңіз.
	<p>Қоршаған орта температурасы тым жоғары немесе тым төмен.</p> <ul style="list-style-type: none"> ■ Қоршаған орта температурасы 19–28 °C аралығында болуын қамтамасыз етіңіз.
	<p>Шарапты кондициялауға арналған төменгі орындағы температура тым жоғары орнатылады.</p> <ul style="list-style-type: none"> ■ Шарапты кондициялауға арналған төменгі орында максималды 10 °C температураны орнатыңыз.
	<p>Қоршаған орта ылғалдылығы тым төмен.</p> <ul style="list-style-type: none"> ■ Қоршаған орта ылғалдылығы тым төмен болса, кейде шарап қондырғысының ішінде жоғары ылғалдылық деңгейіне жету мүмкін болмайды.
	<p>Шарап қондырғысындағы ылғалдылық есіктің қаншалықты жиі және ұзақ ашылатынына, қоршаған орта температурасы мен ылғалдылығына, құрылғының қаншалықты толы екеніне және параметрлеріне байланысты.</p>
<p>Ағаш сөрелердегі ағаш тақталар майысып жатыр.</p>	<p>Ылғалды сіңіру немесе құрғату салдарынан көлемнің өзгеруі ағаштың әдеттегі сипаттамасы болып табылады. Шарап тоңазытқышындағы ылғалдылықтың жоғарылауы ағаш компоненттерінің майысуы мүмкін. Сондықтан, белгілі бір жағдайларда ағаш бөліктер майысып, жарықтар пайда болуы мүмкін. Түйіндер мен дәнді зеңжар ағаштың табиғи сипатының бір бөлігі болып табылады.</p>
<p>Шарап бөтелкелерінің затбелгілерінде көгеру пайда бола бастады.</p>	<p>Қолданылатын затбелгі желімінің түріне қарай затбелгілерде көгеру пайда болуы мүмкін.</p> <ul style="list-style-type: none"> ■ Шарап бөтелкелерін тазалап, желім қалдығын алып тастаңыз.











Ақауларды жою



Мәселе	Себебі мен шешімі
<p>Шарап бөтелкесінің тығындарында ақ шоғыр пайда болды.</p>	<p>Ауамен жанасуы себепті тағындар тотыққан.</p> <ul style="list-style-type: none"> ■ Шоғырды сұрту үшін құрғақ шүберекті пайдаланыңыз. Шоғыр шараптың сапасына әсер етпейді.
<p>Құрылғы есігінің ұзақ уақыт ашық болғанына қарамастан, дыбыстық дабыл естілмейді.</p>	<p>Бұл қате емес. Дабыл Параметрлер режимінде өшірілді. Дыбыстық дабылды қайта қосқыңыз келсе:</p> <ul style="list-style-type: none"> ■  белгісін басыңыз. ■ Ортасында  белгі көрінбейінше, саусағыңызды солға немесе оңға жүргізіңіз. ■  белгісін басыңыз. ■ Сегмент жолағын оңға жүргізу арқылы өзіңізге қажетті дыбысты таңдаңыз. ■ Сегмент жолағын тұрту арқылы қажетті параметрді растаңыз. <p>Дабылдар мен дыбыстық сигналдар қосылған кезде,  orange белгісі жанады.</p>
<p>Шарап тоңазытқышының ішінде конденсация пайда болды. Құрылғының есігі дұрыс жабылмауы мүмкін.</p>	<p>Есіктің тығыздағышы ойықтан шығып кетті.</p> <ul style="list-style-type: none"> ■ Есіктің тығыздағышы ойыққа дұрыс орнатылғанын тексеріңіз. <p>Есіктің тығыздағышы зақымдалған.</p> <ul style="list-style-type: none"> ■ Есіктің тығыздағышының зақымдалғанын тексеріңіз.
<p>Есіктің тығыздағышы зақымдалған немесе оны ауыстыру қажет.</p>	<p>Есіктің тығыздағышын өзгерту үшін ешқандай құрал қажет емес.</p> <ul style="list-style-type: none"> ■ Есіктің тығыздағышын өзгертіңіз. Ауыстыруды Miele немесе арнайы сатушылардан алуға болады.

Дисплей ескертулері



Хабар	Себебі мен шешімі
<p>■ дисплейде жанады және шарап тоңазытқышы салқындатылмайды. Алайда құрылғы мен ішкі жарықтандыру жақсы жұмыс істейді.</p>	<p>Демо режимі іске қосылды.</p> <ul style="list-style-type: none"> ■  басыңыз. ■  басыңыз. ■ Ортасында ■ белгі көрінбейінше, саусағыңызды солға немесе оңға жүргізіңіз. ■ ■ басыңыз. <p>Демо режимі ■ өшірілгеннен кейін, шарап тоңазытқышы өшеді және ол қайта қосуды қажет етеді.</p>
<p>Дисплейде ештеңе көрінбейді. Дисплей толығымен бос.</p>	<p>Шаббат режимі  қосылып тұр: ішкі жарықтандыру өшіріліп, шарап тоңазытқышы салқындатылады.</p> <ul style="list-style-type: none"> ■ Қара дисплейді басыңыз.  дисплейде пайда болады. ■  басыңыз.  қызғылт сары болып жанады. ■  таңбасын қайтадан басыңыз. <p>Шаббат режимі өшірілген кезде,  таңбасы ақ болып жанады.</p> <hr/> <p>Дисплей шарап тоңазытқышына дұрыс қосылмаған.</p> <ul style="list-style-type: none"> ■ Есіктің топсасы дұрыс өзгертілген бе? Шарап тоңазытқышы мен дисплей арасындағы ашаның қосылымын қайтадан тексеріңіз (тіркеулі орнату нұсқауларын қараңыз). <hr/> <p>Қуатты үнемдеу режимі қосылып тұр: белгілі бір уақыт аралығында дисплеймен өзара әрекеттеспесеңіз, ол қуатты үнемдеу режиміне ауысып, қараңғы болады.</p>
<p> дисплейде жанады және шарапты кондициялауға арналған қондырғыны пайдалана алмайсыз.</p>	<p>Құлыптау функциясы іске қосылды.</p> <ul style="list-style-type: none"> ■ Шарапты кондициялауға арналған қондырғының құлпын уақытша ашыңыз немесе құлыптау функциясын толығымен өшіріңіз («Параметрлерді реттеу» бөлімін қараңыз).

Ақауларды жою

Хабар	Себебі мен шешімі
<p> дисплейде жанады және дыбыстық сигнал естіледі.</p>	<p>Active AirClean сүзгісінің дисплейі  оны өзгерту қажет екендігін еске салады.</p> <ul style="list-style-type: none"> ■ Active Air Clean сүзгісін („Тазалау және күтім жасау – Active AirClean сүзгісін ауыстыру“ бөлімін қараңыз) ауыстырыңыз. Дисплейде  түрту арқылы Active AirClean сүзгісін өзгерткеніңізді растаңыз. <p> дисплейде өшеді.</p>
<p> дисплейде сары болып жанады, дабыл естіледі және ішкі жарықтандыру жыпылықтайтын болады.</p>	<p>Есік дабылы іске қосылды.</p> <ul style="list-style-type: none"> ■  басыңыз. <p>Дабыл тоқтап,  өшеді және ішкі жарықтандыру тұрақты түрде қайта жанады.</p>
<p> шарапты кондициялауға арналған орынның бірінде қызыл болып жанады және дабыл дыбысы да естіледі.</p>	<p>Температура дабылы іске қосылды. Шарапты кондициялауға арналған орындағы температура орнатылған температурадан жоғары көтерілді немесе төмен түсті.</p> <p>Мүмкін болған себептер:</p> <ul style="list-style-type: none"> – Құрылғы есігі жиі ашылған болуы мүмкін. – Желдету саңылаулары бітеліп қалған. – Ұзақ уақыт бойы электр энергиясы болмады. <ul style="list-style-type: none"> ■  түртіңіз. <p> өшеді және дабыл тоқтайды.</p> <p>Шарапты кондициялауға арналған орында жазылған шарапты кондициялауға арналған орынға арналған ең жылы температура дисплейде шамамен 1 минут жыпылықтайды. Содан кейін температура дисплейі шарапты кондициялауға арналған орынның ағымдағы температурасына қарай өзгереді.</p> <p>Жыпылықтап тұрған температура дисплейінен ерте шығып кетуге болады:</p> <ul style="list-style-type: none"> ■ Шарапты кондициялауға арналған орын үшін температура дисплейін басып тұрыңыз. <p>Ең жылы температура дисплейі кетіп қалады. Содан кейін температура дисплейі шарапты кондициялауға арналған орынның ағымдағы температурасын көрсетуге қайтады.</p> <ul style="list-style-type: none"> ■ Дабылдың себебін түзеңіз.

Хабар	Себебі мен шешімі
<p> дисплейде қызыл болып жанады және дабыл да естіледі.</p>	<p>Электр қуатының үзілуінің белгісі: соңғы бірнеше күн немесе сағат ішінде шарап тоңазытқышындағы температура электр қуатының үзілуіне немесе қуат көзінің үзілуіне байланысты тым жоғары көтерілді.</p> <ul style="list-style-type: none"> ■  басыңыз.  өшеді және дабыл тоқтайды. <p>Шарап тоңазытқышында жазылған ең жылы температура температура дисплейде шамамен 1 минут жыпылықтайды. Содан кейін температура дисплейі ағымдағы температураға қарай өзгереді. Жыпылықтап тұрған температура дисплейінен ерте шығып кетуге болады:</p> <ul style="list-style-type: none"> ■ Температура дисплейін басыңыз. <p>Ең жылы температура дисплейі өшеді. Содан кейін температура дисплейі ағымдағы температураны көрсетуге қайтады. Қуат қайта қосылғанда шарап тоңазытқышы температураның соңғы параметріне қайтады.</p> <ul style="list-style-type: none"> ■ Дабылдың себебін түзеңіз.







Ақауларды жою

Хабар	Себебі мен шешімі
<p>⚠ дисплейде қызыл болып жанады және сандары бар F ақаулық коды пайда болуы мүмкін. Дабыл да естілуде.</p>	<p>Ақаулық орын алды.</p> <ul style="list-style-type: none">■ Дабылды өшіру үшін дисплейде  басыңыз.■ Miele тұтынушыға қызмет көрсету бөліміне хабарласыңыз. <p>Ақаулық туралы хабарлау үшін сізге ақаулық коды, сондай-ақ шарап тоңазытқышының үлгі идентификаторы мен сериялық нөмірі қажет болады. Бұл ақпаратты дисплейде ала аласыз:</p> <ul style="list-style-type: none">■ Мұны жасау үшін  дисплейде басыңыз. <p>Талап етілетін құрылғының деректері дисплейде көрсетіледі.</p> <p>Ақпараттық дисплейден шығу үшін  белгісін баса отырып растаңыз және дисплейде ақаулық коды қайтадан көрсетіледі.</p> <p>Шарап тоңазытқышын ақаулық коды бар дисплейінен өшіруге болады.</p> <p>Құрылғының ақаулығы бар: бұл дисплей әрқашан жаңа ғана таңдалған кез келген параметрлерге қарағанда басымдылық ие.</p> <p>Құрылғының ақаулығы көрсетілген кез келген ағымдағы есік және/немесе температура дабылдарына қарағанда басымдыққа ие.</p>



Ішкі жарықтандыру

 Ашық, ток өткізетін электр компоненттерінен электр тогының соғу қаупі бар.
 Жарықтандыру қақпағын алған кезде ток өткізетін электр компоненттерімен жанасу қаупі бар.
 Жарықтандыру қақпағын алмаңыз. Жарық диодты жарықтандыруды тек Miele тұтынушыларға қызмет көрсету бөлімі арқылы жөндеуге немесе ауыстыруға болады.

 Жарық диодты жарықтан жарақат алу қаупі бар.
 Бұл жарықтандыру RG 2 қауіп тобына сай келеді. Егер қақпақ ақаулы болса, көздің зақымдану қаупі бар.
 Егер жарықтандыру қақпағы ақаулы болса, оптикалық құралдар (мысалы, үлкейткіш әйнек немесе соған ұқсас) арқылы жақын қашықтықтан жарықтандыруға тікелей қарамаңыз.

Мәселе	Себебі мен шешімі
<p>Ішкі жарықтандыру жұмыс істеп тұрған жоқ.</p>	<p>Шарап тоңазытқышы қосылмаған.</p> <ul style="list-style-type: none"> ■ Шарап тоңазытқышын қосыңыз.
	<p>Шаббат режимі  қосылып тұр: дисплей қараңғы және ішкі жарықтандыру өшіріліп, шарап тоңазытқышы салқындалады.</p> <ul style="list-style-type: none"> ■ Қара дисплейді басыңыз. <p> дисплейде пайда болады.</p> <ul style="list-style-type: none"> ■  басыңыз. ■  қызғылт сары болып жанады. ■  таңбасын қайтадан басыңыз. <p>Шаббат режимі өшірілген кезде,  белгісі ақ болып жанады.</p>
	<p>Қызып кетуді болдырмау үшін, егер құрылғының есігі ашық қалса, ішкі жарықтандыру шамамен 15 минуттан кейін автоматты түрде өшеді. Егер бұлай болмаса, ақаулық бар екендігін білдіреді.</p> <ul style="list-style-type: none"> ■ Miele тұтынушыға қызмет көрсету бөліміне хабарласыңыз.

Ақауларды жою

Мәселе	Себебі мен шешімі
Құрылғы есігі жабылған кезде де ішкі жарықтандыру болады.	Бұл ақаулық емес. Параметрді жарықтандыру қосұлы. <ul style="list-style-type: none"> ■ Параметрді жарықтандыру өшіру үшін дисплейдегі параметрді жарықтандыру  арналған сенсорлық басқару құралын түртіңіз.  сенсорлық басқару құралы енді қызғылт сары болып жанбайды.
Ішкі жарықтандыру жүріп тұр.	Бұл ақаулық емес. Есік дабылы іске қосылды.

Шу

Жұмыс кезінде шарап тоңазытқышы әртүрлі шу шығарады. Салқындату өнімділігі төмен болса, шарап тоңазытқышы энергияны үнемдеп, ұзағырақ жұмыс істейді. Дыбыс деңгейі төмен болады. Салқындату өнімділігі жоғары болса, элементтер тезірек салқындатылады. Дыбыс деңгейі жоғары болады.

Қалыпты шуылдар	Олардың себебі неде?
Быжылдау	Хладгент салқындату контурына айдалу үстінде.
Көпіршіктердің пайда болуы, шуылдау, шалпылдау	Хладагент құбырлар көмегімен айналады.
Гүлдеу	Шарап тоңазытқышы салқындатылуда.
Басу	Термостат компрессорды қосады немесе өшіреді.
Гүлдеу, ызылдау	Желдеткіш жұмыс істеп тұр.
Ұсақталу	Шарап тоңазытқышының ішінде материалдар кеңейіп жатыр.
Тарсылдау	Клапандар немесе жармалар іске қосылған.
Шырылдау (жұмсақ жабылатын механизмі бар шарап тоңазытқышы)	Жұмсақ жабылатын механизмі бар құрылғының есігі ашылып немесе жабылып жатыр.
Шудың (компрессордан және салқындату контуры арқылы айналатын хладагенттен) белгілі бір мөлшері болатынын сөзсіз екені туралы есіңізде сақтаңыз.	

Шу	Себебі мен шешімі
Дірілдеу, дүрсілдеу, сықырлау	Шарап тоңазытқышы біркелкі емес. Шарап тоңазытқышын спирттік деңгейімен туралаңыз. Шарап тоңазытқышының астындағы реттелетін аяқтарды (үлгіге байланысты) көтеру немесе түсіру арқылы теңестіріледі. Кірістірілетін құрылғылар үшін: 140 см немесе одан жоғары кіріктірілген қуыстар үшін: құрылғы негізінің астына берілген тұрақтандырғыш өзектерді орналастырыңыз.
	Шарап тоңазытқышы басқа құрылғыға немесе жиһазға тиіп тұр. Шарап тоңазытқышын басқа жаққа жылжытыңыз.
	Тартпалар, себеттер немесе сөрелер дірілдеп тұр немесе кептеліп тұр. Барлық алынбалы элементтерді тексеріп, орнына дұрыс қойыңыз.
	Бөтелкелер немесе контейнерлер тиіп тұр. Бөтелкелерді немесе контейнерлерді сәл алшақтатыңыз.
	Тасымалдау кабелінің қыстқыштары (модельге байланысты) құрылғының артқы жағында ілулі тұр. Тасымалдау кабелінің қыстқыштарын алып тастаңыз.

Тұтынушыларға қызмет көрсету бөлімі

Ақауларды өз бетіңізше түзетуге көмектесетін ақпарат пен Miele қосалқы бөлшектері туралы ақпаратты www.miele.kz/service сайтынан табуға болады.

Ақаулық шыққан жағдайда хабарласу

Өзіңіз жөндей алмайтын ақаулық орын алған жағдайда Miele дилеріне немесе Miele тұтынушыға қызмет көрсету бөліміне хабарласыңыз.

Miele тұтынушыға қызмет көрсету бөлімінің қоңырауына тапсырыс бере аласыз, ол үшін www.miele.kz/service сайтына кіріңіз.

Miele тұтынушыға қызмет көрсету бөлімінің байланыс ақпаратын осы құжаттың соңынан таба аласыз.

Miele тұтынушыға қызмет көрсету бөліміне хабарласқанда құрылғыңыздың үлгі идентификаторын және сериялық нөмірін (SN) айтыңыз. Екі нөмірді де салқындату құрылғысының ішіндегі деректер тақтасына немесе үлгіге байланысты Ақпарат **i** бөліміндегі Параметрлер режимінен табуға болады.

EPREL дерекқоры

2021 жылдың 1 наурызынан бастап энергия шығыны туралы белгіге және экодизайнға қатысты талаптар Еуропалық өнім дерекқорында (EPREL) қолжетімді болды. Өнім дерекқорын мына сілтеме арқылы таба аласыз: <https://eprel.ec.europa.eu/>. Сізден үлгі идентификаторын енгізу сұралады.

Үлгі идентификаторын салқындату құрылғысының ішіндегі деректер тақтасына немесе үлгіге байланысты Ақпарат **i** бөліміндегі Параметрлер режимінен табуға болады.

Miele			
XXXXXX	Nr. XX/XXXXXXXXXX.		
WEINTEMPERIER-SCHRANK / INTERTSCH-MODELL MULTI-TEMPERATURE WINE STORAGE CABINET / UNDER-WORKTOP #FRUORIO DE MISE EN TEMP. DES VINS-MODEL ENCASTRABLE SOUS PLAN #FRUORIO PLACONDOCONMTO. VINS-MODEL POTRAJAO EN CEMERA B#FNH#Y TEMPERATURF#N#U#W#P			
Class/Class Classe/Clase SN-ST	Ap-Type/AP-Type AF-Type/AF-Tipo	Brut/Ichill/Gross Capacity Volume Brut/Capacidad Bruta XXXX l	Celifer/moegen/Freezing Capacity Pouvoir de Congel/Capac.Congeladora
Nich/Ichill Net Capacity Volume U e Capac. Util	Gas /K /G Tot /R /F To /R /C Tot /F /C	/WEN /KALT /WINE /CHILL /VINO /CHILL	R600a: XXg

Кепілдік

Құрылғыға сатып алынған күннен бастап 2 жыл кепілдік беріледі.

Толық ақпарат алу үшін берілген буклеттегі кепілдік шарттарын қараңыз.

Сәйкестік құжаттары

Сәйкестік сертификаты

EAЭС RU C-DE.AЯ46.B.39096/25
07.02.2025 ж. бастап 06.02.2030 ж.
дейін

Сәйкестік декларациясы

EAЭС N RU Д-DE.РА01.B.48432/25
28.01.2025 ж. бастап 27.01.2030 ж.
дейін.

Кеден одағының (ал қазіргі уақытта -
Еуразиялық экономикалық одақ
ЕАЭО) техникалық регламенттерінің
талаптарына сәйкес келеді

ТР КО 004/2011 «Төмен вольтты
жабдықтың қауіпсіздігі туралы»

ТР КО 020/2011 « Электромагниттік
техникалық құралдардың
үйлесімділігі»

ЕАЭО ТР 037/2016 «Электротехника
және радиоэлектроника
бұйымдарында қауіпті заттарды
қолдануды шектеу туралы».

Тасымалдау шарттары

Аспапты қаптамада көрсетілген
манипуляциялық белгілеріне сәйкес
тасымалдау керек. Тиеу-түсіру
жұмыстары кезінде аспапты соққы
жүктемелеріне ұшыратуға жол
берілмейді.

Сақтау шарттары

Аспапты құрғақ және таза бөлмеде,
+5-тен +35°С-қа дейінгі
температурада, тікелей күн сәулесінің
әсеріне ұшыратпай сақтау керек.

Техникалық сипаттамалары

Кернеуі: 220 В - 240 В

Жиілігі: 50-60 Гц

Ток тұтыну: 1,4 А

Сақтандырғыш: 10А инерциялық

Энергия тиімділігі класы А

Жалпы көлем: 362 л.

Сақтау мерзімі белгіленбеген

Аспаптың қызмет ету мерзімі – 10
жыл

Орнату

Орнату орны

 Өртену қаупі және жылу шығаратын құрылғылардың зақымдану қаупі бар. Жылу шығаратын құрылғылар өртеніп, шарап тоңазытқышты өртеп жіберуі мүмкін. Электр желісінің қосылым кабелі жылу көздеріне тимеуі керек. Шарап тоңазытқышына шағын пештерді, қос конфорка панелін немесе тостер сияқты жылу шығаратын құрылғыларды қоймаңыз.

 Өрт қаупі және ашық жалынның зақымдану қаупі бар. Ашық жалын шарап тоңазытқышын өртеп жіберуі мүмкін. Ашық жалынды (мысалы, шамды) шарап тоңазытқышынан алыс ұстаңыз.

 Дұрыс орнатылмаса, өртену және зақымдану қаупі бар. Қуат ашалары мен электр желісінің қосылым кабелі шарап тоңазытқышының артқы жағына тиіп кетсе, олар діріл әсерінен зақымдалып, қысқа тұйықталуға себеп болуы мүмкін. Қуат ашалары мен электр желісінің қосылым кабелі шарап тоңазытқышына тимеуі керек. Электр желісінің қосылым кабелі қысылмауы немесе зақымданбауы керек. Осы шарап тоңазытқышының тікелей артында орналасқан розеткаларға басқа құрылғыларды қоспаңыз. Бірнеше розетка адаптерін, тарату жолақтарын немесе басқа электрондық құрылғыларды (мысалы, галогендік трансформаторлар) құрылғының артына қоймаңыз немесе пайдаланбаңыз.

Бұл құрылғы құрғақ, жақсы желдетілетін бөлмеге орнатылуы керек.

Орнату орнындағы еден көлденең, тегіс және айналадағы еденмен бірдей биіктікте болуы керек.

 Жоғары ылғалдылық әсерінен болатын зақымдалу қаупі бар. Ылғалдылығы жоғары қоршаған орталарда сыртқы шарап тоңазытқышының панельдерінде конденсация жиналады. Бұл конденсация құрылғының сыртқы тақталарында коррозияға әкелуі мүмкін.

Жеткілікті желдеткіші бар шарап тоңазытқышын құрғақ және/немесе ауа баптағышы бар бөлмеге орнатыңыз.

Орнатқаннан кейін құрылғының есігі(есіктері) дұрыс (жабылғанына) және шарап тоңазытқышының осы орнату нұсқауларына сәйкес орнатылғанына көз жеткізіңіз. Желдету саңылауларының көрсетілген көлденең қималарын сақтау өте маңызды.

Орнату орны таңдалып болған соң, шарап тоңазытқышы жылытқыштың, плитаның немесе жылу шығаратын басқа құрылғының жанына орнатылса, энергия тұтынысы арта түсетінін есте сақтаңыз. Тікелей күн сәулесінен аулақ болыңыз. Қоршаған орта температурасының жоғарылауы қуат тұтынуды арттырады, себебі компрессор ұзағырақ жұмыс істейді.

Климаттық ауқым

Шарап тоңазытқышы қоршаған ортаның белгілі бір температурасында (климаттық ауқымда) пайдалануға арналған. Оған арналмаған қоршаған орта температурасында пайдаланбаңыз. Климаттық ауқымы шарап тоңазытқышындағы деректер тақтасында көрсетілген.

Климаттық ауқым	Қоршаған орта температурасы
SN	10-32 °C
N	16-32 °C
ST	16-38 °C
T	16-43 °C
SN-ST	10-38 °C
SN-T	10-43 °C

Қоршаған орта температурасының төмен болуы компрессордың ұзақ уақыт бойы өшіп қалуына әкеледі, яғни шарап тоңазытқышы кейбір жағдайларда қажетті температураны сақтай алмайды.

Желдетуге қойылатын талаптар

⚠ Желдетудің жеткіліксіздігінен болған өрт қаупі және зақымдану қаупі бар.

Шарап тоңазытқышы жеткілікті түрде желдетілмесе, компрессор жиірек және ұзақ уақыт бойы жұмыс істейтін болады. Бұл компрессордың энергия тұтынысының көтерілуіне және жұмыс температурасының жоғарылауына әкеледі. Бұл өз кезегінде компрессорға зақым келтіруі мүмкін.

Шарап тоңазытқышының айналасында желдетудің жеткілікті екеніне көз жеткізіңіз.

Талап етілетін желдету саңылауларын сақтау өте маңызды болып табылады.

Желдету саңылаулары қалай болса да жабылып немесе бітеліп қалмауы керек.

Сондай-ақ олар жүйелі түрде шаңнан тазартылуы керек.

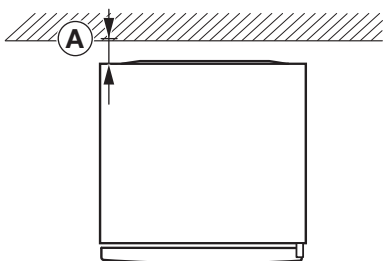

Электр энергиясының шығыны құрылғының артқы жағы мен қабырға арасындағы қашықтық $\text{A} = 25$ мм болатындай етіп есептелді. Егер қабырғаға дейінгі қашықтық 25 мм-ден аз болса, шарап тоңазытқышының функционалдығы сақталады, бірақ электр энергиясының шығыны аздап артады.

Шарап тоңазытқышының артқы жағындағы ауа қызып бастайды. Сол себепті дұрыс желдету үшін жеткілікті орынмен қамтамасыз етілуі керек («Құрылғы өлшемдері» бөлімін қараңыз).

Бірнеше шарап тоңазытқыштарын/салқындату құрылғыларын орнату

⚠ Құрылғының сыртқы панельдеріндегі конденсациядан болған зақымдану қаупі.

Ылғалдылығы жоғары қоршаған орталарда сыртқы шарап тоңазытқышының панельдері арасында конденсация жиналып, коррозияға әкелуі мүмкін.

Әр түрлі шарап тоңазытқыштарын/салқындату құрылғыларды **тура** бір-бірінің жанына **қоймаңыз**.

Шарап тоңазытқыштары/хладагент құрылғылар арасында кемінде 70 мм қашықтық сақталынуы қажет.

Есіктің топсасын ауыстыру

Шарап тоңазытқышы оң жақ ілмекпен жабдықталған. Сол жақ топса қажет болса, есік топсаларды өзгерту керек болады.

Кеңес: Есіктің топсасын ауыстыру кезінде, құрылғының есігін және еденді зақымдап алмас үшін шарап тоңазытқышының алдына еденге сәйкес қақпақты қойыңыз.

 Ток өткізетін электр компоненттерінен болатын жарақат алу және зақымдану қаупі. Топсаны ауыстырып жатқанда, ток өткізетін электр компоненттерімен байланыста боласыз. Топсаны ауыстырар алдында, қабырғадағы розеткадан құрылғыны өшіріп, ашаны ажыратыңыз.

 Ауыр есіктің салдарынан жарақат алу және құрылғыны зақымдау қаупі бар. Есіктің топсасын жалғыз адам орнатса, жарақат алу және зақымдау қаупі артады. Есіктің топсасын әрқашан тағы бір адамды көмекке шақыра отырып ауыстырыңыз.

 Есіктің топсасын орнату нұсқауларына сәйкес ауыстырыңыз (QR код арқылы қара).



Материал нөмірі 12350120

Шарап тоңазытқышын орнату

 Шарап тоңазытқышының аударылып кетуінен жарақат алу және зақымдану қаупі бар. Шарап тоңазытқышын жалғыз адам орнатса, жарақат алу және зақымдау қаупі артады. Шарап тоңазытқышын орнату үшін әрқашан да екі адам қажет болады.

 Соққыдан болатын құрылғы есігінің зақымдану және жарақат алу қаупі бар. Құрылғының есігі бөлменің қабырғасына соғылып, есікке зақым келуі мүмкін. Есік шыныдан жасалған болса, зақымдалған шыны жарақат тудыруы мүмкін. Құрылғының есігін жаппалық қатырма тығын көмегімен, мысалы, бөлменің қабырғасына бекіту арқылы қорғаңыз.

 Еденге зақым келтіру қаупі бар. Шарап тоңазытқышын жылжыту еденге зақым келтіруі мүмкін. Сызатқа сезімтал едендерге шарап тоңазытқышын абайлап жылжытыңыз.

Орнатуды жеңілдету үшін үстіңгі бөлігінің артқы жағында тасымалдау тұтқалары және шарап тоңазытқышының астыңғы жағында тасымалдау дөңгелектері бар.

Шарап тоңазытқышы орнатылған кезде бос болуы керек.

Орнату

- Шарап тоңазытқышын орнатуға арналған орнату орнына мүмкіндігінше жақын етіп дайындаңыз.
- "Орнату – Электр қосылымы" бөлімінде сипатталғандай тоңазытқышын негізгі қуат көзіне қосыңыз.
- Шарап тоңазытқышын орнату орнына мұқият жылжытыңыз.
- Шарап тоңазытқышын қажетті қашықтықты ескере отырып, артқы жағын қабырғаға қаратып орналастырыңыз.

Шарап тоңазытқышын дұрыстау

⚠ Құрылғы есігінің құлап кетуі немесе шарап тоңазытқышын аударылып кетуінен болатын жарақат алу және зақымдану қаупі. Төменгі жақтағы есіктің топсасы тақтасындағы қосымша реттелмелі аяқ еденге тиіп тұрмаса, құрылғы есігі құлап кетуі немесе шарап тоңазытқышының аударылып кетуі мүмкін.

Реттелмелі аяқты еденге тиіп тұрғанша бұрау үшін берілген сомын кілтін құрылғымен пайдаланыңыз.

Содан кейін реттелмелі аяқты қайтадан айналым ширегіне бұраңыз.

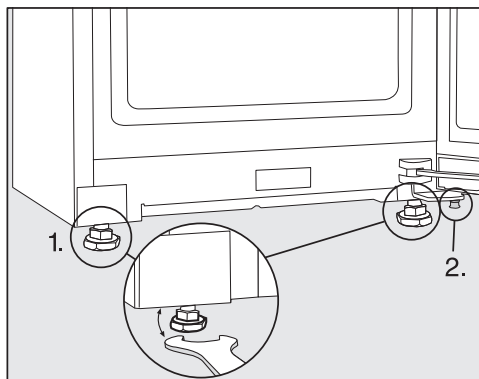

- Шарап тоңазытқышын түзету және құрылғы есігін қолдау үшін спирттік деңгейді және берілген сомын кілтін пайдаланыңыз.

1. Реттеуге болатын аяқтың алдыңғы жағын реттеңіз.
2. Қосымша реттелмелі аяқты еденге тиіп тұрғанша бұраңыз. Содан кейін реттелмелі аяқты қайтадан айналым ширегіне бұраңыз.

Шарап тоңазытқышын асүй жиһаздарымен біріктіру

Шарап тоңазытқышын асүй жиһазымен қоршауға болады.

Электр энергиясының шығыны құрылғының артқы жағы мен қабырға арасындағы қашықтық 25 мм болатындай етіп есептелді. Егер қабырғаға дейінгі қашықтық 25 мм-ден аз болса, шарап тоңазытқышының функционалдығы сақталады, бірақ электр энергиясының шығыны аздап артады.

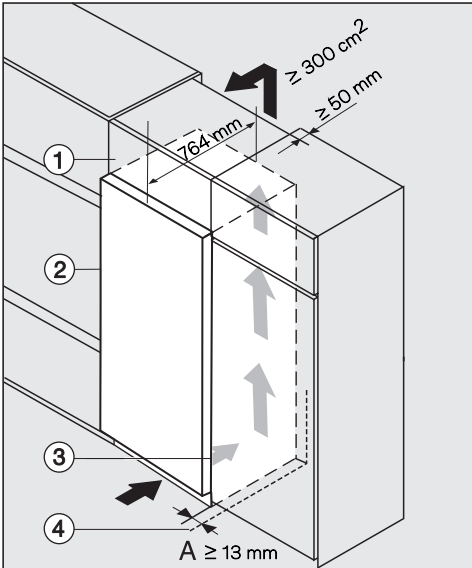

- ① Үстіңгі қорап
- ② шарап тоңазытқышы, есіктің тереңдігі = 75 мм
- ③ асүй жиһазы
- ④ қабырға

⚠ Желдетудің жеткіліксіздігінен болған өрт қаупі және зақымдану қаупі бар.

Шарап тоңазытқышы жеткілікті түрде желдетілмесе, компрессор жиірек және ұзақ уақыт бойы жұмыс істейтін болады. Бұл компрессордың энергия тұтынысының көтерілуіне және жұмыс температурасының жоғарылауына өкеледі. Бұл өз кезегінде компрессорға зақым келтіруі мүмкін.

Шарап тоңазытқышының айналасында желдетудің жеткілікті екеніне көз жеткізіңіз.

Талап етілетін желдету саңылауларын сақтау өте маңызды болып табылады.

Желдету саңылаулары қалай болса да жабылып немесе бітеліп қалмауы керек.

Сондай-ақ олар жүйелі түрде шаңнан тазартылуы керек.

Желдету қималары неғұрлым үлкен болса, компрессор соғұрлым аз энергия жұмсайды.

Орнату

- Шарап тоңазытқышын асүй жиһазының қасына орнатыңыз.
- Құрылғының алдыңғы жағы асүй жиһазының алдыңғы бөлігінің тереңдігіне дейін шығып тұруы керек. Бұл құрылғы есігін кедергісіз ашуға және жабуға мүмкіндік береді.
- Шарап тоңазытқышын қабырғаның ④ жанына орнатқан кезде, қабырғамен ④ шарап тоңазытқышының ② арасындағы есіктің топсасы жағындағы қашықтық (A) сақталуы керек.
- Қалған асүй бөліктерінің биіктігіне сай болуы үшін шарап тоңазытқышын сай келетін үстіңгі қораппен жабдықтауға болады ①.

Тереңдігі 50 мм болатын ауа шығатын саңылау үстіңгі қораптың бүкіл енін қамтуы керек.

Жылы ауа кедергісіз шығуы үшін төбенің астындағы желдету саңылауының қимасы кемінде 300 см² болу керек.

Құрылғы өлшемдері

Орнату өлшемдері/төменгі жақ көрінісі

Барлық өлшемдері мм-мен берілген.

Көрсетілген желдеткіш саңылаулары анық сақталса, шарап қондырғысы дұрыс жұмыс істейтін болады.

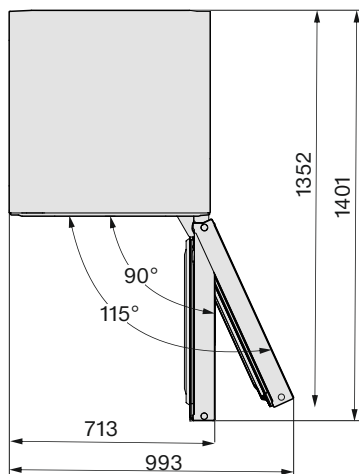
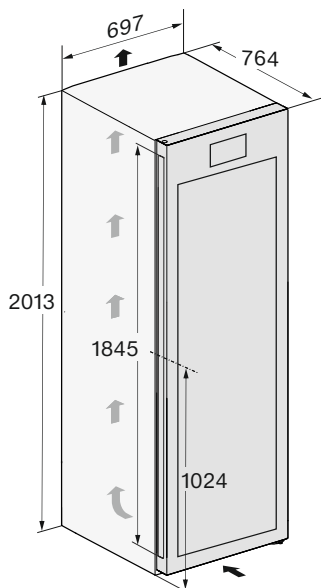

Орнату

Қосылымдар

Барлық өлшемдері мм-мен берілген.

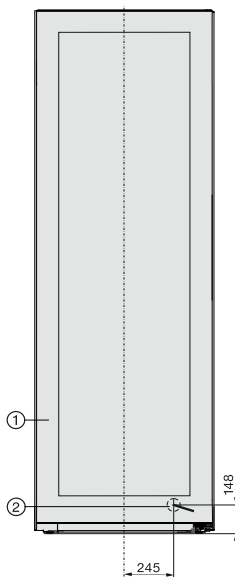

- ① Алдыңғы жағы көрінісі
- ② Электр желісінің қосылым кабелі, ұзындығы = 2000 мм
Ұзындау электр желісінің қосылым кабеліне Miele тұтынушыларға қызмет көрсету орталығынан тапсырыс бере аласыз.

Электрлік қосылым

Шарап тоңазытқышын тек бірге берілген желілік қосылым кабелі арқылы жерге қосылған розеткаға қосу керек.

Шарап тоңазытқышын орнатқаннан кейін розеткаға оңай қолжетімді болуы керек. Егер розетка қолжетімді болмаса, орнату жағындағы әрбір полюсте сәйкес ажырату құралдары барына көз жеткізіңіз.

 Қызып кетуден өрт шығу қаупі бар.

Шарап тоңазытқышы көп розеткалы адаптерге немесе ұзартқышқа қосу желілік кабельді шамадан тыс жүктеуі мүмкін.

Қауіпсіздік мақсатында ұзартқышты немесе көп розеткалы адаптерді пайдаланбаңыз.

Электр жүйесі жергілікті және ұлттық қауіпсіздік ережелеріне сәйкес болуы керек.

Қауіпсіздік мақсатында шарап блогын қосу үшін тағайындалған электр қондырғысында A  типті қалдық ток құрылғысын (RCD) пайдалануды ұсынамыз.

Желілік кабель зақымдалған болса, оны тек бір типтегі қосылым кабелімен ауыстыруға болады (Miele тұтынушыларға қызмет көрсету орталығынан алуға болады).

Қауіпсіздік мақсатында осындай ауыстыру жұмысын тек білікті маман немесе Miele компаниясының тұтынушыларға қызмет көрсету бөлімі орындай алады.

Бұл пайдалану нұсқаулары және зауыттық тақтайша номиналды қуат тұтынысын және тиісті сақтандырғыш номиналын көрсетеді. Бұл ақпаратты

жердегі электрлік қосылымның деректерімен салыстырыңыз. Күдіктенген жағдайда білікті электр маманымен ақылдасыңыз.

Дербес электр қуат көзі жүйесінде немесе негізгі электр желісімен синхрондалмаған электр қуат көзі жүйесінде (мысалы, оқшауланған желілер, резервтік жүйелер) уақытша немесе тұрақты түрде пайдалануға болады. Электр қуат көзі жүйесінің EN 50160 немесе соған баламалы стандарттың сипаттамаларына сәйкестігі құрылғыны пайдалану үшін міндетті шарт болып табылады. Тұрмыстық электр қондырғысында және осы Miele өнімінде берілген қорғау шараларының қолданылуы мен пайдаланылуы оқшауланған жұмыс режимінде де немесе негізгі электр желісімен синхрондалмаған жұмыс кезінде де сақталуы тиіс немесе бұл шаралар қондырғыдағы баламалы шаралармен ауыстырылуы тиіс. Мысалы, VDE-AR-E 2510-2 стандартының ағымдағы нұсқасында сипатталған сияқты.

Орнату

Қосылым өлшемдері

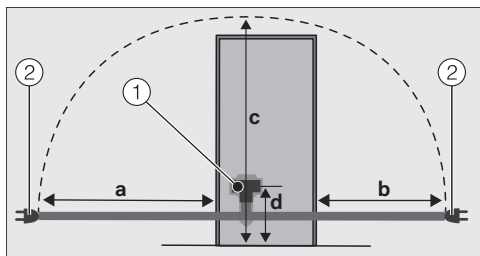

Хладагент құрылғысының/шарап қондырғысының артқы жағы

- ① Құрылғының аша қосқышы
- ② Қуат ашасы

a	b	c	d
1750 м	1350 м	2100 м	200 мм
м	м	м	

Шарап тоңазытқышын жалғау

- Құрылғының аша қосқышын розеткаға қосыңыз.

Құрылғының аша қосқышының орнына дұрыс түскеніне көз жеткізіңіз.

- Шарап тоңазытқышының қуат ашасын розеткаға салыңыз.

Енді шарап тоңазытқышы электр қуат көзіне жалғанған болуы керек.

Өнім сапасына берілетін кепілдік

Тауар сапасына кепілдік

Ресми импорттаушылар арқылы сатып алынған елге әкелінетін тұрмыстық техниканың кепілдік мерзімі өнім тек жеке, отбасылық, тұрмыстық және кәсіпкерлік қызметпен байланыспаған басқа да қажеттіліктер үшін пайдаланылған жағдайда 24 айды құрайды.

Негізгі тауарға кірмейтін, бөлек сатып алынған аксессуарлар мен қосалқы бөлшектерге кепілдік мерзімі берілмейді.

Кепілдік мерзімі тауарды сатып алушыға табыстаған күннен бастап есептеледі.

Түсініспеушіліктерді болдырмау үшін тауарларды беруді растайтын құжаттарды (тауарлық жүк қағаздар, тауарлық чектер және қолданыстағы заңнама талаптарына сәйкес тауарды беруді растайтын басқа да құжаттар) сақтап, кепілдік қызмет көрсетуге жүгінген кезде сервистік қызмет мамандарына көрсетуіңізді сұраймыз.

Кепілдік мерзімі ішінде сіз бұйымды мақсаты бойынша пайдаланылған және осы нұсқауда көрсетілген бұйымды орнату, қосу және пайдалану талаптарын сақтаған жағдайда, бұйымның ақауларын тегін жоюға және бұйымның сапасына қатысты заңмен белгіленген тұтынушылардың басқа да талаптарын қанағаттандыруға құқықтарыңызды пайдалана аласыз.

Қосылымды үшінші тұлғалар жүзеге асырса, орнату және қосу қызметтерінің төленгенін және орындалғанын растайтын құжаттарды сақтаңыз.

Назар аударыңыз! Әрбір бұйымның бірегей зауыттық нөмірі бар. Зауыттық нөмір бұйымның шығарылған күнін және оның комплектациясын анықтауға мүмкіндік береді. Miele сервистік қызметіне хабарласқанда бұйымның зауыттық нөмірін айтыңыз, бұл сізге жылдам әрі сапалы қызмет алуға мүмкіндік береді.

Егер Miele сервистік қызметі жабдықтың ақаулықтарын кепілдік мерзімі ішінде аталған жабдықтың бір бөлігін ауыстыру арқылы жөндейтін болса, клиент жөндеу аяқталғаннан кейін (жабдық ақауы жойылған кезде) бөлшектелген бөлікті сервистік қызмет өкіліне қайтаруға міндетті.

Miele сервистік қызметі келесі жағдайларда кепілдік қызмет көрсетуден бас тартуға құқылы:

- Тауардың механикалық зақымдануын анықтау;
- Дұрыс сақтамау және/немесе абайламай тасымалдау;

- Тасымалдау, сақтау және пайдалану кезінде қолайсыз климаттық жағдайлардың әсерінен болған зақымдарды анықтау;
- Химиялық заттар мен ылғалдың әсер ету іздерін анықтау;
- Орнату және қосу ережелерін сақтамау;
- Пайдалану нұсқауларының талаптарын орындамау;
- Қатты ластану нәтижесінде тауардың зақымдануын анықтау;
- Жуғыш құралдар мен шығын материалдарын дұрыс пайдаланбау немесе өндіруші ұсынбаған күтім жасау құралдарын пайдалану нәтижесінде зақымдануды анықтау;
- Осы қызметтерді көрсетуге құқығы жоқ тұлғалардың бөлшектеу, жөндеу және басқа да араласу белгілерін анықтау;
- ГОСТ, ДСТУ сәйкес келмейтін параметрлері бар электр желісіне қосылу;
- Жануарлардың немесе жәндіктердің әрекетінен тауарлардың зақымдануы;
- Үшінші тұлғалардың заңсыз әрекеттері;
- Форс-мажорлық әрекеттер (өрт, су тасқыны, табиғи апаттар және т.б.);
- Ішкі жұмыс көлемдеріне бөгде заттардың, жануарлардың, жәндіктердің және сұйықтықтардың түсуінен бұйымның дұрыс жұмыс істемеуі.

Кепілдік қызмет көрсетуі келесі жағдайларға қолданылмайды:

- осы Пайдалану нұсқауында көрсетілген бұйымды реттеу, баптау, тазалау және басқа да күтім жасау бойынша жұмыстар;
- осы Пайдалану нұсқауында көрсетілген шығын материалдарын (қуат элементтері, сүзгілер, жарықтандыру шамдары, шаң жинау қаптары және т.б.) ауыстыру бойынша жұмыстар.

Төмендегілер тауар кемшіліктері болып табылмайды:

- пайдаланудың алғашқы күндерінде тауар шығаратын жаңа пластиктің немесе резеңкенің иісі;
- пайдалану кезінде жабдық бөліктерінің түс реңктерінің және жылтырының өзгеруі;
- тауарға кіретін жекелеген құрамдастарының жұмыс істеу принциптеріне байланысты шулар (санитарлық нормалар шегінде);
- желдеткіштер

Өнім сапасына берілетін кепілдік

- есіктердің май/ауа жеткізгіштері
- су клапандары
- электрлік релелер
- электр қозғалтқыштары
- белдіктер
- компрессорлар
- материалдардың табиғи тозуы (қартаюу) нәтижесінде пайда болатын шу:
 - қыздыру/салқындату кезінде сықырлаған шу
 - сықыр
 - қозғалатын механизмдердің аздап соғуы
- табиғи тозуы нәтижесінде жарамсыз болып қалған шығын материалдары мен тозу бөлшектерін ауыстыру қажеттілігі.

Miele сервистік орталықтары

Miele сервистік желісі Алматы және Киев қалаларындағы өзінің қызмет көрсету орталықтарын, Miele аймақтық сервистік мамандарын және аймақтардағы серіктес сервистік орталықтарын қамтиды. Miele сервисті ұсынылған қалалардың тізімін компанияның интернет сайтында таба аласыз:

- **Қазақстан:** www.miele.kz
- **Украина:** www.miele.ua

Егер сізге сервистік қолдау қажет болса, **Miele байланыс ақпараты** Парағында көрсетілген «Жедел желі» телефондарына хабарласуыңызды сұраймыз.

Miele туралы байланыс ақпараты

Техника сатып алуға, қосымша керек-жарақтар мен шығын материалдарын сатып алуға байланысты барлық мәселелер бойынша, сондай-ақ сервистік қолдау қажет болған жағдайда "жедел желі" телефоны бойынша хабарласуыңызды сұраймыз.

Импорртаушылар Қазақстан Республикасы

« Миле » ЖШС
Қазақстан
Алматы қаласы
Бостандық ауданы
Әбіш Кекілбайұлы көшесі, 34 үй, 1-04
пошта индексі 050000
телефон: +7 (727) 313-23-00
Факс: +7 (727) 311 10 42
E-mail: info@miele.kz
Internet: www.miele.kz

Украина

« Миле » ЖШҚ
01033 Киев, Украина
Короленковская көшесі, 4-үй
Телефон: + 38 (044) 496 0300
E-mail: info@miele.ua
Internet: www.miele.ua

ТМД-ның басқа елдері

Қосымша керек-жарақтар мен шығын материалдарын сатып алудың барлық мәселелері бойынша, сондай-ақ сервистік қолдау қажет болған жағдайда, сіз осы өнімді сатып алған сатушыға хабарласуыңызды сұраймыз.

Назар аударыңыз!

Осы елдердегі кепілдік шарттары (жергілікті заңнамаға байланысты) өзгеше болуы мүмкін. Сіз сатушыдан кепілдік шарттарын нақтылай аласыз.

Авторлық құқықтар және лицензиялар

Байланыс модулін пайдалану және басқару мақсатында Miele компаниясы меншіктік немесе үшінші тарап бағдарламалық құралын пайдаланады, оған бастапқы коды ашық лицензиялау шарттары қолданылады. Бұл бағдарламалық құрал/осы бағдарламалық құрал компоненттері авторлық құқықтармен қорғалады. Miele және үшінші тараптың авторлық құқықтары сақталуы тиіс.

Сонымен қатар құрылғыға біріктірілген бұл байланыс модулі ашық бастапқы коды бар лицензия шарттарына сәйкес қолданылатын бағдарламалық құрал компоненттерін қамтиды. Құрылғыдағы бастапқы коды ашық компоненттер, сонымен қатар тиісті авторлық құқық ескертпелері, лицензиялық шарттардың көшірмелері жарамды және қосымша ақпаратты веб-браузердің көмегімен IP мекенжайы арқылы жергілікті түрде ашуға болады ([http\[s\]://<IP address>/Licenses](http[s]://<IP address>/Licenses)). Осы орында көрсетілетін бастапқы коды ашық лицензияларға қатысты жауапкершілік және кепілдік міндеттемелері тиісті құқық иелеріне қатысты қолданылады.

Өндіруші:

Миле & Ци. КГ, Карл-Миле-Штраسه көш., 29, 33332 Гютерсло қ., Германия
Miele & Cie. KG, Carl-Miele-Straße 29, 33332 Gütersloh, Deutschland

Зауыттың орналасқан жері:

Либхер-Хаусгерете Марица ЕООД, Пловдив ауданы, 4202 Радиново, Болгария
Liebherr-Hausgeräte Marica EOOD, Plovdiv Area, 4202 Radinovo, Bulgarien

Импорттаушылар:

"Миле" ЖШС

Қазақстан

Алматы қаласы

Бостандық ауданы

Әбіш Кекілбайұлы көшесі, 34 үй, 1-04

пошта индексі 050000

телефон: +7 (727) 313-23-00

Факс: +7 (727) 311 10 42

E-mail: info@miele.kz

Internet: www.miele.kz

«Миле» ЖШҚ

01033 Киев, Украина

Короленковская көшесі, 4-үй

Телефон: + 38 (044) 496 0300

E-mail: info@miele.ua

Internet: www.miele.ua



EAC

KWT 4999 ...

kk-KZ

M.-Nr. 12 547 350 / 03 / 002