

## Lietošanas instrukcija Ledusskapis



















**Obligāti** izlasiet šo lietošanas un montāžas instrukciju, pirms sākat uzstādīšanu – instalāciju – ekspluatāciju. Tādējādi pasargāsiet sevi un necietīsiet zaudējumus.

# Saturs

---

<b>Drošības norādījumi un brīdinājumi</b> .....	<b>5</b>
<b>Jūsu ieguldījums vides aizsardzībā</b> .....	<b>17</b>
<b>Uzstādīšana</b> .....	<b>18</b>
Uzstādīšanas vieta .....	18
Blakus uzstādāmās kombinētās iekārtas .....	19
Klimata klase.....	20
Gaisa pievade un izvade .....	20
Mēbeles durvis .....	21
Horizontālās un vertikālās spraugas izmērs.....	21
Mēbeles durvju svars .....	22
Iebūvēšanas izmēri.....	23
Iebūvēšana augstā skapī / sānskats.....	23
Pieslēgumi un gaisa pievade un izvade.....	24
Iekārtas durvju atvēršanas leņķa ierobežošana .....	25
Iekārtas durvju atsperu spēka regulēšana .....	25
Elektrotīkla pieslēgums.....	26
<b>Energijas taupīšana</b> .....	<b>27</b>
<b>Iekārtas apraksts</b> .....	<b>28</b>
Sākuma ekrāns.....	30
Darbības principa izpratne .....	30
Iestatījumu režīms  .....	31
Iekšējais izkārtojums.....	33
Precīzi regulējamā plaukta pārbīdīšana .....	33
Precīzi regulējamā plaukta pārvietošana .....	33
Plaukta / pudeļu plaukta pārvietošana.....	34
Olu statīva piestiprināšana .....	34
Pudeļu turētāja pārvietošana vai izņemšana.....	34
Plaukta / plaukta ar apgaismojumu pārvietošana .....	34
Sadalītā plaukta pārbīdīšana .....	35
Sadalītā plaukta pārvietošana .....	35
Pudeļu statīva pārvietošana .....	35
Starp sienas pudeļu statīva izmantošana.....	36
Šķirošanas kastes izņemšana un ievietošana atpakaļ .....	36
Cepamās plāts adaptera ievietošana.....	36
Smaržu filtra pārvietošana.....	37
Papildus pasūtāmie piederumi .....	37

<b>Aukstumiekārtas ieslēgšana un izslēgšana</b> .....	<b>39</b>
Pirms pirmās lietošanas reizes .....	39
Aukstumiekārtas pievienošana .....	39
Smidzinātāja ūdenstvertnes papildīšana un ievietošana .....	39
Aukstumiekārtas ieslēgšana .....	39
Aukstumiekārtas izslēgšana.....	39
Ilgākas prombūtnes laikā ir jāievēro turpmāk minētais. ....	40
<b>Pareiza temperatūra</b> .....	<b>41</b>
Temperatūras rādījums .....	42
Temperatūras iestatīšana .....	42
Iestatījumu iespējamās vērtības.....	42
<b>Intensīvās dzesēšanas funkcijas izmantošana</b> .....	<b>43</b>
<b>Citu iestatījumu veikšana</b> .....	<b>44</b>
Paskaidrojumi par attiecīgajiem iestatījumiem .....	44
Party režīms  .....	44
Holiday režīms  .....	44
Bloķēšanas funkcijas  /  ieslēgšana .....	45
Sabata režīms  .....	46
Informācija par sabata režīmu  .....	46
Laika līdz durvju brīdinājuma signāla  aktivēšanai maiņa .....	47
Miele@home.....	47
Skaņas brīdinājumu vai signālu  /  skaļuma maiņa.....	49
Ekrāna spilgtuma  maiņa.....	49
Demonstrācijas režīma  izslēgšana.....	50
Sākotnējo iestatījumu atiestatīšana  .....	50
Informācija  .....	50
Smaržu filtra nomaiņas indikācija  .....	50
Tīrīšanas režīms  .....	51
<b>Pārtikas produktu uzglabāšana dzesēšanas zonā</b> .....	<b>53</b>
Dažādas aukstuma zonas.....	53
Ievietošanai dzesēšanas zonā nepiemēroti produkti .....	54
Norādījumi par pārtikas produktu iegādi.....	54
Pareiza pārtikas produktu uzglabāšana .....	55
<b>Pārtikas produktu uzglabāšana PerfectFresh Active zonā</b> .....	<b>56</b>
PerfectFresh Active zona .....	56
Mitrāis nodalījums .....	56
Smidzinātājs (mitrinātājs  ) .....	58
Sausais nodalījums .....	59
<b>Atkausēšana</b> .....	<b>61</b>

# Saturs

---

<b>Tīrīšana un kopšana</b> .....	<b>62</b>
Norādījumi par tīrīšanas līdzekļiem.....	62
Aukstumiekārtas sagatavošana tīrīšanai.....	63
Iekšpusēs tīrīšana.....	63
Piederumu tīrīšana ar rokām vai trauku mašīnā.....	64
Izņemiet un izjauciet piederumus, lai tos notīrītu.....	64
Durvju blīvējuma tīrīšana.....	70
Gaisa pievades un izvades atveru tīrīšana.....	70
Pēc tīrīšanas.....	70
<b>Problēmu novēršana</b> .....	<b>71</b>
<b>Trokšņu cēloņi</b> .....	<b>79</b>
<b>Klientu apkalpošanas dienests</b> .....	<b>81</b>
Kontaktinformācija traucējumu gadījumā.....	81
Datubāze EPREL.....	81
Garantija.....	81
<b>Atbilstības deklarācija</b> .....	<b>82</b>
<b>Autortiesības un licences</b> .....	<b>83</b>
<b>Garantijas noteikumi</b> .....	<b>84</b>

## Drošības norādījumi un brīdinājumi

Šī aukstumiekārta atbilst obligāto drošības noteikumu prasībām. Tomēr nepareiza lietošana var radīt traumas personām un materiālus zaudējumus.

Pirms aukstumiekārtas ekspluatācijas sākšanas rūpīgi izlasiet lietošanas un montāžas instrukciju. Tajā ir sniegti svarīgi norādījumi par iebūvēšanu, drošību, lietošanu un apkopi. Tādējādi pasargāsi sevi un nesabojāsi aukstumiekārtu.

Saskaņā ar standartu IEC 60335-1 Miele norāda, ka visa sniegtā informācija par aukstumiekārtas uzstādīšanu, kā arī norādījumi par drošību un brīdinājumi ir obligāti jāizlasa un jāievēro.

Miele nevar uzņemties atbildību par zaudējumiem, kas ir radušies šo norādījumu neievērošanas dēļ.

Saglabājiet lietošanas un montāžas instrukciju un nododiet to kopā ar iekārtu, ja mainās tās īpašnieks.

# Drošības norādījumi un brīdinājumi

---

## Paredzētā izmantošana

▶ Aukstumiekārta ir paredzēta lietošanai mājstaimniecībās un mājstaimniecības apstākļiem līdzīgās uzstādīšanas vietās, piemēram,  
– veikalos, birojos un līdzīgā darba vidē;  
– zemnieku saimniecībās;  
– viesnīcās, moteļos, pansijās un citās līdzīgās iestādēs klientu vajadzībām.

Šī aukstumiekārta nav paredzēta lietošanai ārpus telpām.

▶ Lietojiet aukstumiekārtu tikai pārtikas produktu dzesēšanai un uzglabāšanai mājas apstākļos.

Iekārtu nedrīkst lietot nekādiem citiem mērķiem.

▶ Aukstumiekārta nav piemērota medikamentu, asins plazmas, laboratorijas preparātu un līdzīgu Medicīnisko produktu regulā minēto vielu vai produktu glabāšanai un atdzesēšanai. Nepareiza aukstumiekārtas izmantošana var izraisīt uzglabājamo produktu kvalitātes zudumus vai sabojāšanos. Turklāt aukstumiekārta nav piemērota izmantošanai sprādzienbīstamās vietās.

Miele neatbild par zaudējumiem, kas ir radušies paredzētajam nolūkam neatbilstošas izmantošanas vai nepareizas apkopes dēļ.

▶ Personas (tostarp bērni), kuras ierobežotu fizisko, garīgo un uztveres spēju vai pieredzes trūkuma un nezināšanas dēļ nevar droši lietot aukstumiekārtu, nedrīkst darboties ar to bez uzraudzības.

Šīs personas drīkst darboties ar aukstumiekārtu bez uzraudzības tikai tad, ja tām ir izskaidrota droša tās izmantošana un tās izprot iespējamos riskus.

### Bērni un sadzīves tehnika

- ▶ Bērniem, kuri ir jaunāki par 8 gadiem, jāatrodas drošā attālumā no aukstumiekārtas vai tie pastāvīgi jāuzrauga.
- ▶ Bērni no astoņu gadu vecuma drīkst lietot aukstumiekārtu bez pieaugušo uzraudzības, ja tiem ir izskaidroti visi iekārtas drošas lietošanas nosacījumi. Bērniem ir jāpazīst un jāsaprot iespējamie riski, ko var izraisīt nepareiza iekārtas lietošana.
- ▶ Bērni nedrīkst bez uzraudzības tīrīt aukstumiekārtu vai veikt tās apkopi.
- ▶ Uzraugiet bērnus, kuri uzturas aukstumiekārtas tuvumā. Nekad neļaujiet bērniem spēlēties ar iekārtu.
- ▶ Nosmakšanas risks! Bērni, spēlējoties ar iepakojuma materiālu (piemēram, plēvi), var tajā ietīties vai pārvilkēt to sev pār galvu un nosmakt. Glabājiet iepakojuma materiālu bērniem nepieejamā vietā.

# Drošības norādījumi un brīdinājumi

---

## Tehniskā drošība

▶ Aukstumaģenta cirkulācijas kontūra hermētiskums ir pārbaudīts. Aukstumiekārta atbilst attiecīgajiem drošības nosacījumiem, kā arī atbilstošajām ES direktīvām.



▶ Brīdinājums: ugunsgrēka risks / degoši materiāli. Šis simbols atrodas uz kompresora un norāda uz degošiem materiāliem. Nenoņemiet šo uzlīmi.

Izmantotais aukstumnesējs (norādes uz identifikācijas datu plāksnītes) ir draudzīgs videi, taču degošs.

Šī videi draudzīgā aukstumnesēja izmantošana daļēji izraisa iekārtas darbības trokšņa palielināšanos. Visā dzesēšanas kontūrā līdz ar kompresora darbības trokšņiem var būt dzirdamas šalcošas skaņas. Šos efektus diemžēl nevar novērst, taču tie nekādi neietekmē aukstumiekārtas darbības jaudu.

Transportējot un iebūvējot / uzstādot aukstumiekārtu, pievērsiet uzmanību, lai netiktu bojāta neviena dzesēšanas kontūra daļa. Aukstumnesēja noplūde var izraisīt acu bojājumus un iztvaikojošais aukstumnesējs var uzliesmot.

Bojājumu gadījumā:

- izvairieties no atklātas uguns un liesmu avotiem;
- atvienojiet aukstumiekārtu no elektrotīkla;
- dažas minūtes vēdiniet telpu, kurā atrodas aukstumiekārta;
- paziņojiet klientu apkalpošanas dienestam.

▶ Jo vairāk aukstumaģenta ir aukstumiekārtā, jo lielākai ir jābūt telpai, kurā aukstumiekārta tiks novietota. Iespējamās noplūdes gadījumā pārāk mazā telpā var izveidoties uzliesmojošs gāzes un gaisa maisījums. Uz 8 g aukstumaģenta ir jābūt vismaz 1 m<sup>3</sup> telpas. Aukstumaģenta daudzums ir norādīts uz identifikācijas datu plāksnītes aukstumiekārtas iekšpusē.



- ▶ Uz aukstumiekārtas tehnisko datu plāksnītes norādītajiem pieslēguma datiem (drošinātāji, frekvence, spriegums) ir jābūt vienādiem ar elektrotīkla datiem, lai neradītu iekārtas bojājumus. Salīdziniet datus pirms pieslēgšanas.  
Ja rodas šaubas, konsultējieties ar kvalificētu elektrotehnikas speciālistu.
- ▶ Aukstumiekārtas elektrodrošība ir garantēta tikai tad, ja tā ir savienota ar atbilstoši ierīkodu zemējuma sistēmu. Šī drošības pamatprasība ir obligāti jāievēro. Ja rodas šaubas, ļaujiet, lai elektroinstalāciju pārbauda kvalificēts elektrotehnikas speciālists.
- ▶ Ir iespējama pagaidu vai ilglaicīga darbība no autonomas vai nesinhronizētas energoapgādes iekārtas (piemēram, autonomajiem tīkliem, dublējošajām sistēmām). Šādas darbības priekšnoteikums ir energoapgādes iekārtas atbilstība EN 50160 vai līdzīga standarta prasībām.  
Ēkas instalācijā un šajā Miele iekārtā paredzēto aizsardzības pasākumu funkcijas un darbības veids ir jānodrošina arī autonomā vai nesinhronā režīmā vai arī tie ir jāaizstāj ar līdzvērtīgiem pasākumiem attiecībā uz instalāciju. Tas ir aprakstīts, piemēram, jaunākajā VDE-AR\_E 2510-2 laidienā.
- ▶ Ja komplektācijā iekļautais tīkla pieslēguma kabelis ir bojāts, tas ir jānomaina ar oriģinālo detaļu, lai nepieļautu lietotāja apdraudējumu. Miele garantē atbilstību drošības prasībām tikai tad, ja tiek izmantotas oriģinālās rezerves daļas.
- ▶ Sadalītāji vai pagarinātāji nesniedz nepieciešamo drošību (ugunsbīstamība). Nepieslēdziet ar tiem aukstumiekārtu elektrotīklam.
- ▶ Ja mitrums iekļūst iekārtas elektriskajās daļās vai barošanas kabelī, var rasties īsslēgums. Tāpēc nedarbiniet aukstumiekārtu mitrās vietās vai vietās, kur tā var tikt apšļakstīta (piemēram, garāžā, veļas mazgātavā).
- ▶ Šo aukstumiekārtu nedrīkst izmantot vietā, kas nav stacionāra (piemēram, uz kuģa).

## Drošības norādījumi un brīdinājumi

---

- ▶ Aukstumiekārtas bojājumi var apdraudēt lietotāja drošību. Pārbaudiet, vai iekārtai nav redzamu bojājumu. Nekad nelietojiet bojātu aukstumiekārtu.
- ▶ Lai nodrošinātu drošu aukstumiekārtas darbību, lietojiet aukstumiekārtu tikai iebūvētā veidā.
- ▶ Uzstādīšanas un apkopes, kā arī remontdarbu laikā aukstumiekārta ir jāatvieno no elektrotīkla. Aukstumiekārta no elektrotīkla ir atvienota tikai tad, ja:
  - elektroinstalācijas drošinātāji ir izslēgti vai
  - elektroinstalācijas skrūvējamie drošinātāji ir pilnībā izskrūvēti, vai
  - barošanas kabelis ir atvienots no elektrotīkla. Ja barošanas kabelis ir aprīkots ar kontaktdakšu, atvienojiet to no elektrotīkla, velkot kontaktdakšu, nevis kabeli.
- ▶ Nepareizi veikti uzstādīšanas un apkopes vai remonta darbi var nopietni apdraudēt iekārtas lietotāju. Uzstādīšanas un apkopes vai remonta darbus drīkst veikt tikai Miele pilnvaroti speciālisti.
- ▶ Garantija tiek zaudēta, ja aukstumiekārtas labošanas darbus neveic Miele pilnvarots klientu apkalpošanas dienests.
- ▶ Bojātās daļas drīkst aizstāt tikai ar oriģinālajām Miele rezerves daļām. Tikai šādu rezerves daļu lietošanas gadījumā Miele garantē, ka drošības prasības ir pilnībā izpildītas.
- ▶ Šī aukstumiekārta īpašu prasību dēļ (piemēram, attiecībā uz temperatūru, mitrumu, ķīmisko izturību, noturību pret berzi un vibrāciju) ir aprīkota ar īpašu apgaismojumu. Šo spuldzi drīkst izmantot tikai paredzētajam nolūkam. Spuldze nav piemērota telpu apgaismošanai. Nomainītu drīkst veikt tikai pilnvarots speciālists vai Miele Klientu apkalpošanas dienests. Šajā aukstumiekārtā ir vairāki gaismas avoti, kuriem ir vismaz energoefektivitātes klase F.

### Atbilstoša uzstādīšana

- ▶ Uzstādot aukstumiekārtu, noteikti ņemiet vērā arī pievienoto montāžas instrukciju.
- ▶ Vienmēr valkājiet aizsargcimdus aukstumiekārtas pārvietošanas un iebūvēšanas laikā.
- ▶ Uzstādiet aukstumiekārtu ar otras personas palīdzību.
- ▶ Durvju atdures maiņu (ja tā ir nepieciešama) veiciet atbilstoši pievienotajai montāžas instrukcijai.
- ▶ Iebūvējiet aukstumiekārtu tikai stabilā, taisnstūrainā un horizontālā iebūvēšanas skapī, kas atrodas uz horizontālas un līdzenas grīdas.

# Drošības norādījumi un brīdinājumi

---

## Pareiza izmantošana

- ▶ Aukstumiekārta ir paredzēta lietošanai noteiktā klimata klasē (apkārtējās temperatūras diapazonā), kuras robežvērtības ir jāievēro. Klimata klase ir norādīta uz aukstumiekārtas iekšpusē piestiprinātās identifikācijas datu plāksnītes. Zemāka apkārtējā temperatūra izraisa ilgāku kompresora dīkstāves laiku, tāpēc aukstumiekārta nevar uzturēt nepieciešamo temperatūru.
- ▶ Gaisa pievadīšanas un novadīšanas atveres nedrīkst noslēgt vai aizsegt ar dažādiem priekšmetiem. Pretējā gadījumā netiek nodrošināta nevainojama ventilācija. Palielinās enerģijas patēriņš un ir iespējami iekārtas detaļu bojājumi.
- ▶ Ja iekārtā vai iekārtas durvīs uzglabājat taukus vai eļļu saturošus pārtikas produktus, pievērsiet uzmanību, lai iespējami noplūdušās taukvielas, piemēram, eļļa, nenonāktu saskarē ar iekārtas plastmasas daļām. Tas var radīt sprieguma plaisas iekārtas plastmasas daļās un izraisīt šo daļu lūšanu vai plīšanu.
- ▶ Ugunsgrēka un sprādziena risks. Neuzglabāriet aukstumiekārtā sprādzienbīstamas vielas un produktus, kas satur degošas, strauji izplūstošas gāzes (piemēram, aerosolus). Elektriskās daļas var izraisīt uzliesmojošu gāzu maisījumu aizdegšanos.
- ▶ Sprādziena risks. Nelietojiet aukstumiekārtā elektriskās ierīces (piemēram, saldējuma aparātu). Tas var radīt dzirksteļošanu.
- ▶ Lietojot uzturā produktus, kam beidzies derīguma termiņš, pastāv saindēšanās risks. Derīguma termiņu ietekmē dažādi faktori, piemēram, pārtikas produktu svaigums, kvalitāte un uzglabāšanas temperatūra. Ievērojiet pārtikas produktu ražotāja ieteikto uzglabāšanas termiņu un uzglabāšanas norādījumus.

## Piederumi un rezerves daļas

- ▶ Izmantojiet tikai oriģinālos Miele piederumus. Ja iekārtā ir uzstādītas vai iebūvētas nepiederīgas daļas, garantija un / vai ražotāja atbildība par izstrādājumu tiek anulēta.

## Drošības norādījumi un brīdinājumi

---

- ▶ Miele garantē funkcijas nodrošinošo rezerves daļu piegādi līdz 15 gadiem, bet vismaz 10 gadus pēc jūsu aukstumiekārtas sērijas ražošanas pārtraukšanas.

## Drošības norādījumi un brīdinājumi

---

### Tīrīšana un kopšana

- ▶ Neapstrādājiet durvju blīvējumu ar eļļām vai ziedēm. Pretējā gadījumā durvju blīvējums ar laiku kļūs porains.
- ▶ Tvaika tīrītāja radītais mitrums var sasniegt zem sprieguma esošās iekārtas daļas un izraisīt īsslēgumu. Aukstumiekārtas tīrīšanai un atkausēšanai nekad neizmantojiet tvaika tīrītāju.
- ▶ Smaili vai asi priekšmeti bojā aukstuma ģeneratoru un aukstumie-kārta kļūst nelietojama. Tāpēc smailus un asus priekšmetus nedrīkst izmantot, lai noņemtu:
  - apsarmojumu un apledojumu;
  - piesalušus ledus slāņus un pārtikas produktus.
- ▶ Atkausēšanas nolūkos nekad neievietojiet iekārtā elektriskos sild-elementus vai sveces. Tā tiks bojātas iekārtas plastmasas detaļas.
- ▶ Neizmantojiet atkausēšanas aerosolus vai ledus noņēmējus. Tie var veidot sprādzienbīstamas gāzes, saturēt šķīdinātājus vai vielas, kas bojā plastmasas daļas vai var būt kaitīgi veselībai.

## Pārvadāšana

- ▶ Aukstumiekārtu vienmēr pārvietojiet vertikālā pozīcijā un transportēšanai paredzētajā iepakojumā, lai nerastos nekādi bojājumi.
- ▶ Savainojumu un bojājumu risks. Pārvietojiet aukstumiekārtu ar otras personas palīdzību, jo aukstumiekārta ir smaga.

## Nolietotās iekārtas likvidēšana

- ▶ Bērni rotaļājoties var ieslēgties aukstumiekārtā un nosmakt.
  - Nomontējiet iekārtas durvis.
  - Izņemiet atvilktnes.
  - Atstājiet plauktus aukstumiekārtā, lai bērniem būtu grūtāk tajā ierāpties.
  - Ja nepieciešams, sabojājiet vecās aukstumiekārtas durvju aizslēgu. Tādējādi nepieļausiet iespēju, ka bērni spēlējoties ieslēdzas iekārtā un nokļūst dzīvībai bīstamā situācijā.
- ▶ Elektriskā trieciena risks!
  - Nogrieziet kontaktdakšu no barošanas kabeļa.
  - Nogrieziet barošanas kabeli no vecās iekārtas.
- ▶ Utilizējiet visu atsevišķi no vecās iekārtas.
- ▶ Utilizācijas laikā un pēc tās nodrošiniet, lai aukstumiekārta netiktu novietota benzīna vai citu degošu gāzu un šķidrumu tuvumā.
- ▶ Izplūstošas eļļas vai aukstumaģenta radīts ugunsgrēka risks! Iekārtā esošais aukstumaģents un eļļa ir degoši. Izplūstošais aukstumaģents vai eļļa pietiekami augstā koncentrācijā var uzliesmot, saskaroties ar ārēju siltuma avotu. Utilizācijas laikā nodrošiniet, ka netiek bojāts aukstuma kontūrs, lai nepieļautu nekontrolējamu aukstumaģenta (dati uz identifikācijas datu plāksnītes) un eļļas izplūdi.
- ▶ Dzesinātāja noplūde var izraisīt acu traumas! Nesabojājiet nevienu saldēšanas sistēmas daļu, piemēram:
  - pārdurot iztvaikotāja dzesētājvielas kanālus;

## Drošības norādījumi un brīdinājumi

---

- samezģlojot cauruļvadus;
- noskrāpējot virsmas pārklājumu.

### Simbols uz kompresora (atkarībā no modeļa)

Šis norādījums attiecas tikai uz otrreizējo pārstrādi. Parastas lietošanas laikā riski nepastāv.



- Kompresorā esošā eļļa, ja to norij vai tā iekļūst elpceļos, ir bīstama dzīvībai.



## Iepakojuma utilizācija

Iepakojums kalpo pārvietošanai un pašā iekārtu bojājumiem pārvadāšanas laikā. Iepakojuma materiāli ir izraudzīti, ņemot vērā vides aizsardzības un materiālu utilizācijas prasības, tāpēc tos kopumā var atkārtoti pārstrādāt.

Iepakojuma atkārtota iekļaušana materiālu apritē ļauj taupīt izejvielas. Atkarībā no materiāla izmantojiet īpašas izejvielu krātuves un nodošanas iespējas. Transportēšanas iepakojumu pieņem Miele specializētais tirgotājs.

## Nolietotās iekārtas utilizācija

Elektriskās un elektroniskās ierīces bieži satur vērtīgus materiālus. Tās satur arī noteiktas vielas, maisījumus un detaļas, kas bija nepieciešamas to darbībai un drošībai. Ja šie materiāli nokļūst sadzīves atkritumos vai ar tiem rīkojas neatbilstoši, tie var kaitēt cilvēku veselībai un videi. Tāpēc nekādā gadījumā nepieļaujiet nolietotās iekārtas nokļūšanu sadzīves atkritumos.



Pievērsiet uzmanību tam, lai jūsu aukstumiekārta līdz atbilstoši, apkārtējai videi drošai utilizācijai netiktu sabojāta. Tādējādi tiks nodrošināts, ka dzesēšanas sistēmā esošais aukstumaģents un kompresorā esošā eļļa nenonāks apkārtējā vidē.

Nododiet iekārtu utilizācijai vietējās pašvaldības, specializētā tirgotāja vai Miele ierīkotajā oficiālajā elektrisko un elektronisko ierīču bezmaksas savākšanas un pieņemšanas punktā. Saskaņā ar likumu jūs atbildat par iespējamo personas datu dzēšanu no utilizācijai paredzētās likvidējamās iekārtas. Atbilstoši likumdošanas aktiem jūsu pienākums ir izņemt nolietotās baterijas un akumulatorus, kas nav nedalāmi savienoti ar iekārtu, kā arī lampas, kuras ir iespējams izņemt, nebojājot tās. Nododiet šīs detaļas atbilstošā savākšanas vietā, kur tās var nodot bez atlīdzības. Lūdzu, nodrošiniet, lai likvidējamā iekārta līdz aiztransportēšanas brīdim tiktu uzglabāta bērniem nepieejamā vietā.

# Uzstādīšana

## Uzstādīšanas vieta

 Aukstumiekārtas apgāšanās rada bojājumu un savainojumu risku.

Aukstumiekārta ir smaga un var svērties uz priekšu, ja iekārtas durvis ir atvērtas.

Iekārtas durvīm ir jābūt aizvērtām, līdz aukstumiekārta ir iebūvēta. Aukstumiekārta ir jānostiprina iebūvēšanas nišā saskaņā ar lietošanas un montāžas instrukciju.

 Siltumu izstarojošu iekārtu izraisīts ugunsgrēka un bojājumu risks.

Siltumu izstarojošas iekārtas var aizdegties un izraisīt aukstumiekārtas aizdegšanos.

Aukstumiekārtu nedrīkst iebūvēt zem plīts virsmas.

 Atklātu liesmu izraisīts ugunsgrēka un bojājumu risks.

Atklātas liesmas var izraisīt aukstumiekārtas aizdegšanos.

Nenovietojiet aukstumiekārtas tuvumā atklātas liesmas avotus, piemēram, sveci.

Uzstādīšanai ir piemērota sausa, labi vēdināma telpa.

 Augsts gaisa mitrums var izraisīt bojājumus.

Augstā gaisa mitrumā uz aukstumiekārtas ārējām virsmām var veidoties kondensāts.

Šis ūdens kondensāts var izraisīt iekārtas ārēsienu koroziju.

Uzstādiet aukstumiekārtu sausā telpā ar pietiekamu ventilāciju un / vai klimata kontroli.

Pēc uzstādīšanas pārlicinieties, ka iekārtas durvis aizveras pareizi un aukstumiekārta ir iebūvēta atbilstoši norādījumiem. Ir jāievēro norādītais augsta pievades un izvades atveru šķērsriezumu izmērs.

Izvēloties uzstādīšanas vietu, lūdzu, ņemiet vērā, ka aukstumiekārtas elektroenerģijas patēriņš palielinās, ja tā tiek uzstādīta tiešā apkures ierīču, plīts vai cita siltuma avota tuvumā. Nepieļaujiet tiešu saules staru iedarbību.

Jo augstāka ir apkārtējā temperatūra, jo ilgāk darbosies kompresors un jo lielāks būs elektroenerģijas patēriņš.

Iebūvējot aukstumiekārtu, ir jāņem vērā turpmāk minētie nosacījumi.

- Kontaktligzda nedrīkst atrasties iekārtas aizmugurē, un ārkārtas gadījumā tai ir jābūt viegli pieejamai.
- Kontaktdakša un barošanas kabelis nedrīkst pieskarties aukstumiekārtas aizmugurei, jo aukstumiekārtas vibrācijas var tos sabojāt.
- Aiz šīs aukstumiekārtas esošajām kontaktligzdām nedrīkst pieslēgt arī citas iekārtas.
- Aukstumiekārtas uzstādīšanas laikā pārliedzieties, ka barošanas kabelis netiek iespiests vai bojāts.
- Iekārtas aizmugurē nedrīkst novietot un lietot pagarinātājus vai sadalītājus, kā arī citas elektroniskas iekārtas (piemēram, halogēnu transformatorus).
- Uzstādīšanas vietas grīdai ir jābūt horizontālai un līdzenai un vienā augstumā ar apkārtējo grīdu.

## Blakus uzstādāmās kombinētās iekārtas



Kondensāts var izraisīt iekārtas ārsienu bojājumus.

Ja ir augsts gaisa mitrums, uz iekārtas ār sienām var veidoties kondensāts un izraisīt koroziju.

Ieteicams nenovietot blakus aukstumiekārtai citas vertikālas vai horizontālas iekārtas.

Izņēmums: jūsu aukstumiekārtu var iebūvēt atsevišķā iebūvēšanas nišā blakus otrai aukstumiekārtai ar integrētu apsildi. Lūdzu, jautājiet savam specializētajam tirgotājam, kādas kombinācijas ir iespējamas jūsu aukstumiekārtai.

# Uzstādīšana

## Klimata klase

Aukstumiekārta ir paredzēta lietošanai noteiktā klimata klasē (apkārtējās temperatūras diapazonā), kuras robežvērtības ir jāievēro. Klimata klase ir norādīta uz identifikācijas datu plāksnītes aukstumiekārtas iekšpusē.

Klimata klase	Apkārtējā temperatūra
SN	10 līdz 32 °C
N	16 līdz 32 °C
ST	16 līdz 38 °C
T	16 līdz 43 °C
SN-ST	10 līdz 38 °C
SN-T	10 līdz 43 °C

Zemākā apkārtējā temperatūrā paildzinās kompresora dīkstāves laiks. Tas var paaugstināt temperatūru aukstumiekārtā un tādējādi izraisīt bojājumus.

## Gaisa pievade un izvade

 Nepietiekama ventilācija var izraisīt ugunsgrēku un bojājumus.

Ja aukstumiekārta netiek pietiekami labi vēdināta, kompresors ieslēdzas biežāk un darbojas ilgāk. Tas rada palielinātu elektroenerģijas patēriņu un paaugstinātu kompresora darba temperatūru, kas savukārt var izraisīt kompresora bojājumus.

Pārlicinieties, ka aukstumiekārtai tiek nodrošināta pietiekama ventilācija.

Noteikti ievērojiet norādītos gaisa pievades un izvades atveru šķērsgrīzumus.

Gaisa pievades un izvades atveres nedrīkst noslēgt vai aizsegt.

Turklāt no tām regulāri ir jāiztīra putekļi.

Gaiss pie aukstumiekārtas aizmugures sienas sasilst. Tāpēc mēbelēs, kurās iekārta tiek iebūvēta, ir jānodrošina nevainojama gaisa pievade un izvade (skatiet nodaļu "Iebūvēšanas izmēri" un pievienoto montāžas instrukciju).

## Mēbeles durvis

### Horizontālās un vertikālās spraugas izmērs

Mēbeles durvju biezums un malu rādiuss, kā arī apkārtējās (horizontālās un vertikālās) spraugas izmērs tiek noteikts atkarībā no virtuves iekārtojuma.

Noteikti ņemiet vērā turpmāk minētos norādījumus.

#### - Horizontālās spraugas izmērs

Spraugai starp mēbeles durvīm un virs vai zem tām esošajām skapja durvīm ir jābūt vismaz 3 mm platai.

#### - Vertikālās spraugas izmērs

Ja sprauga starp aukstumiekārtas mēbeles durvīm un eņģu pusē blakus esošās virtuves mēbeles priekšpusi vai noslēdzošo sānu ir pārāk šaura, atverot aukstumiekārtas durvis, tās var atsisties pret virtuves mēbeles priekšpusi / sānu sienu.

Spraugas izmērs ir jānosaka individuāli atkarībā no mēbeles durvju biezuma un malu rādiusa.

Plānojot virtuves iekārtojumu vai nomainot aukstumiekārtu, ņemiet to vērā, lai nodrošinātu pareizu iebūvēšanu.

Mēbeles durvju biezums <b>A</b> (mm)	Spraugas izmērs <b>X</b> (mm) dažādiem malu rādiusiem <b>B</b>			
	R0	R1,2	R2	R3
≥16–19	vismaz 3			
20	5	4	4	3,5
21	5,5	5	4,5	4
22	6,5	6	5,5	5

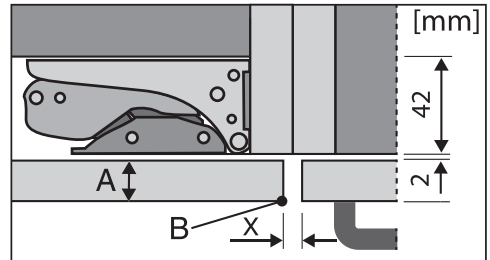

Blakus esošās virtuves mēbeles priekšpuse

A = mēbeles priekšpuses biezums

B = malu rādiuss

X = spraugas izmērs

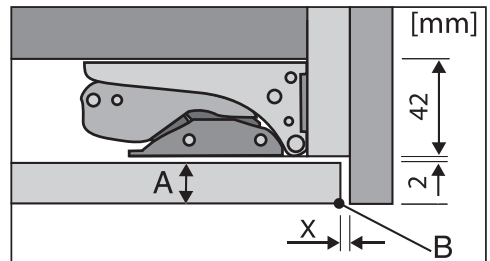

Noslēdzošā sānu siena

A = mēbeles priekšpuses biezums

B = malu rādiuss

X = spraugas izmērs

**Norāde:** Starp mēbeles korpusu un sānu sienu uzstādiet distanceru. Tādējādi iegūsiet pietiekami platu spraugu.

# Uzstādīšana

---

## Mēbeles durvju svars

 Pārāk smagas mēbeles durvis var izraisīt bojājumus.

Uzstādītās mēbeles durvis, kas pārsniedz pieļaujamo svaru, var bojāt eņģes, kas var nelabvēlīgi ietekmēt iekārtas darbību.

Maksimāli pieļaujamais mēbeles durvju svars

Aukstumiekārta	kg
K 7377 ...	19
K 7477 ...	21
K 7777 ...	26

## Iebūvēšanas izmēri

### Iebūvēšana augstā skapī / sānskats

Visi izmēri ir norādīti milimetros.

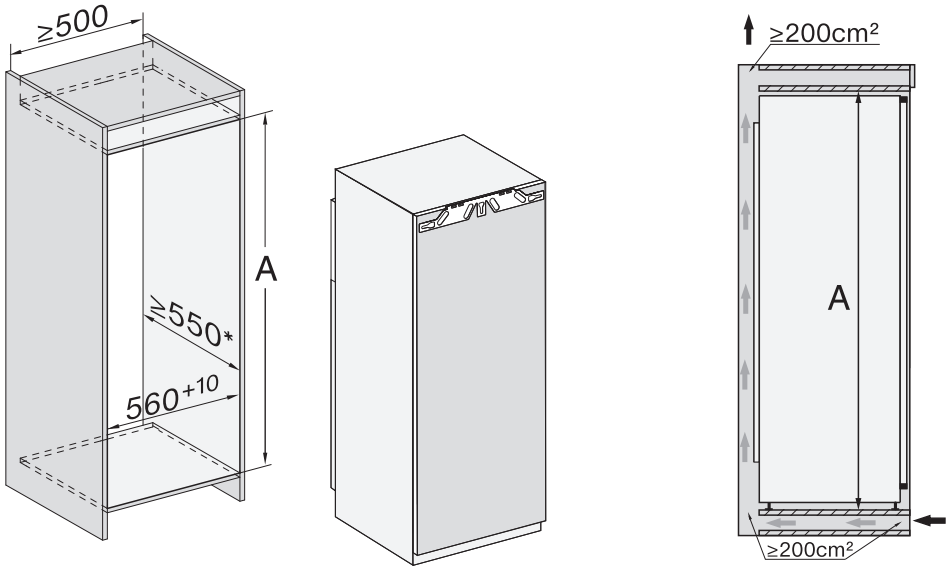

\* Deklarētais elektroenerģijas patēriņš ir noteikts nišas dziļumam 560 mm. Aukstumiekārta nevainojami darbojas arī tad, ja nišas dziļums ir 550 mm, taču nedaudz palielinās elektroenerģijas patēriņš.

Pirms iebūvēšanas pārlicinieties, ka skapis iekārtas iebūvēšanai atbilst norādītajiem iebūvēšanas izmēriem.

	Nišas augstums <b>A</b>
K 7377 ...	1220–1236
K 7477 ...	1397–1413
K 7777 ...	1772–1788

# Uzstādīšana

## Pieslēgumi un gaisa pievade un izvade

Visi izmēri ir norādīti milimetros.

Lai nodrošinātu pareizu aukstumiekārtas darbību, ir obligāti jāievēro norādītais gaisa pievades un izvades atveru šķērsriezumu izmērs.

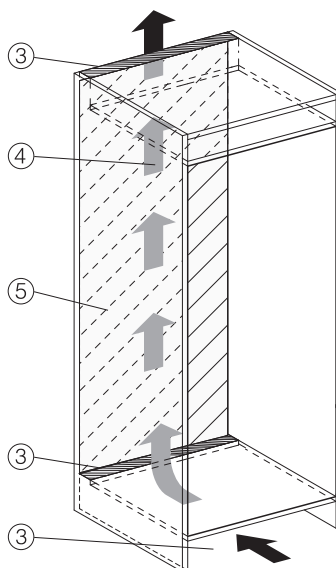
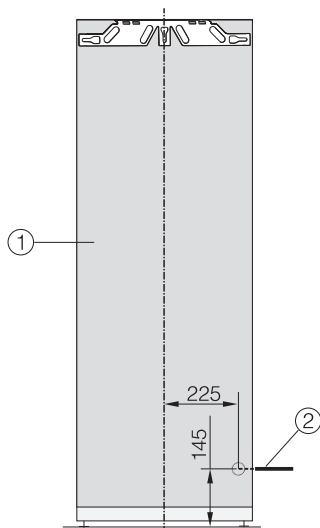

- ① Pretskats
- ② Barošanas kabeļa garums = 2200 mm  
Garāku barošanas kabeli var iegādāties Miele Klientu apkalpošanas dienestā.
- ③ Ventilācijas atvere, vismaz 200 cm<sup>2</sup>
- ④ Ventilācija
- ⑤ Šajā zonā nevar pieslēgt



## Iekārtas durvju atvēršanas leņķa ierobežošana

Rūpnīcā durvju eņģes ir noregulētas tā, lai iekārtas durvis varētu plaši atvērt.

Ja iekārtas durvju atvēršanas leņķis ir jāsašaurina līdz apmēram 90°, to var panākt, noregulējot durvju eņģes.

Durvju atvēruma ierobežošanas tapas ir jāuzstāda pirms aukstumiekārtas iebūvēšanas.

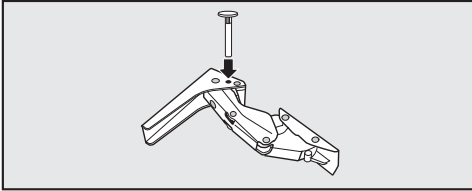

- Komplektā iekļautās durvju atvēruma ierobežošanas tapas no augšpuses ievietojiet eņģēs.

Tādējādi durvju atvēršanas leņķis tiek sašaurināts līdz aptuveni 90°.

## Iekārtas durvju atsperu spēka regulēšana

Attiecas uz 1220 mm augstām aukstumiekārtām:  
iekārtas durvju vienmērīgu atvēršanu nodrošina atsperu spēka palielināšana.

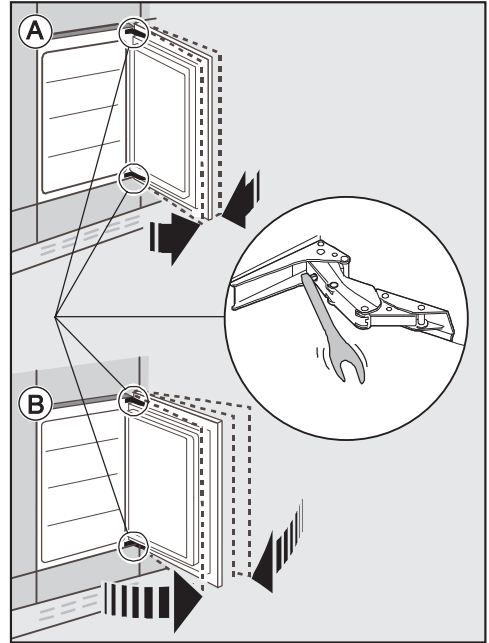

Ⓐ Ja iekārtas durvis nav jāatver tik plaši:

- grieziet sešstūra atslēgu pulksteņrādītāju kustības virzienā.

Eņģes būs noregulētas stingrāk un vairs nevarēs tik viegli plaši vērties.

Ⓑ Ja iekārtas durvis drīkst atvērt plaši:

- grieziet sešstūra atslēgu pretēji pulksteņrādītāju kustības virzienam.

Eņģes būs noregulētas vajīgāk un tādējādi varēs vieglāk vērties.

# Uzstādīšana

## Elektrotīkla pieslēgums

Aukstumiekārtu drīkst pieslēgt tikai pie kontaktligzdas ar aizsargkontakta, izmantojot komplektā iekļauto barošanas kabeli.

Uzstādiet aukstumiekārtu tā, lai kontaktligzda būtu brīvi pieejama. Ja kontaktligzda nav brīvi pieejama, nodrošiniet, lai pēc uzstādīšanas būtu paredzēta ierīce visu polu atvienošanai no strāvas padeves.

 Pārkaršana var izraisīt ugunsgrēku.

Aukstumiekārtas ekspluatācija, izmantojot sadalītājus vai kabeļa pagarinātājus, var izraisīt kabeļu pārslodzi.

Drošības apsvērumu dēļ neizmantojiet sadalītājus un kabeļa pagarinātājus.

Elektriskajai instalācijai ir jāatbilst vadlīnijām VDE 0100.

Drošības apsvērumu dēļ iesakām aukstumiekārtas elektriskajam pieslēgumam piešķirtajā ēkas instalācijā izmantot  tipa noplūdes strāvas automātisko slēdzi (RCD).

Bojātu tīkla barošanas kabeli drīkst nomainīt tikai ar īpašu tāda paša veida tīkla barošanas kabeli (var iegādāties Miele Klientu apkalpošanas dienestā). Drošības apsvērumu dēļ nomaiņu drīkst veikt tikai kvalificēts speciālists vai Miele Klientu apkalpošanas dienests.

Informāciju par nominālo patēriņa jaudu un atbilstošajiem drošinātājiem skatiet šajā instrukcijā vai identifikācijas datu plāksnītē. Salīdziniet šos datus ar vietējā elektrības pieslēguma datiem. Ja rodas šaubas, konsultējieties ar kvalificētu elektriķi.

Ir iespējama pagaidu vai ilglaicīga darbība no autonomas vai nesinhronizētas energoapgādes iekārtas (piemēram, autonomajiem tīkliem, dublējošajām sistēmām). Šādas darbības priekšnoteikums ir energoapgādes iekārtas atbilstība EN 50160 vai līdzīga standarta prasībām.

Ēkas instalācijā un šajā Miele ierīcē paredzēto aizsardzības pasākumu funkcijas un darbības veids ir jānodrošina arī autonomā vai nesinhronā režīmā vai arī tie ir jāaizstāj ar līdzvērtīgiem pasākumiem attiecībā uz instalāciju. Tas ir aprakstīts, piemēram, jaunākajā VDE-AR\_E 2510-2 laidienā.

## Aukstumiekārtas pievienošana

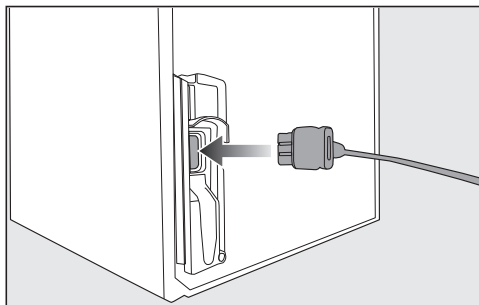

- Iespraudiet iekārtas spraudni aukstumiekārtas aizmugurē.

Pārliecinieties, ka iekārtas spraudnis ir cieši fiksēts.

- Iespraudiet aukstumiekārtas kontaktdakšu kontaktligzdā.

Tagad aukstumiekārta ir pieslēgta elektrotīklam.

## Tā jūs taupāt enerģiju:

- Uzstādīšanas vieta** Augstā apkārtējās vides temperatūrā aukstumiekārta biežāk dzesējas un tāpēc patērē vairāk enerģijas. Tāpēc:
- uzstādiet aukstumiekārtu labi vēdināmā telpā;
  - neuzstādiet aukstumiekārtu blakus siltuma avotam (apsildes iekārtai, plītij);
  - aizsargājiet aukstumiekārtu no tiešas saules staru iedarbības;
  - nodrošineiet, lai ideālā apkārtējā temperatūra būtu 20 °C;
  - gaisa pievades un izvades atverēm ir jābūt atvērtām un no tām regulāri jāiztīra putekļi.
- Temperatūras iestatījumi** Jo zemāka ir iestatītā temperatūra, jo augstāks ir elektroenerģijas patēriņš. Ir ieteicami turpmāk minētie iestatījumi.
- Dzesēšanas zonā: no 4 līdz 5 °C.
  - Zonā PerfectFresh Active: apmēram 0 °C.
- Lietošana** Iekārtā iekļuvis siltums un apgrūtināta gaisa cirkulācija paaugstina enerģijas patēriņu. Tāpēc:
- atveriet iekārtas durvis tikai tik īslaicīgi, cik ir nepieciešams; atbilstoša pārtikas produktu šķīrošana ļauj orientēties;
  - pēc atvēršanas pilnībā aizveriet iekārtas durvis;
  - atdzesējiet siltus ēdienus un dzērienus pirms to ievietošanas aukstumiekārtā;
  - ievietojiet rūpīgi iepakotus vai rūpīgi nosegtus pārtikas produktus;
  - nepārpildiet nodalījumus, lai iekārtā varētu cirkulēt gaiss;
  - saldētus produktus atkausēšanai ievietojiet dzesēšanas zonā;
  - izvietojot atvilktnes un plauktus, ievērojiet tādu pašu izkārtojumu kā iekārtas piegādes brīdī.

# Iekārtas apraksts

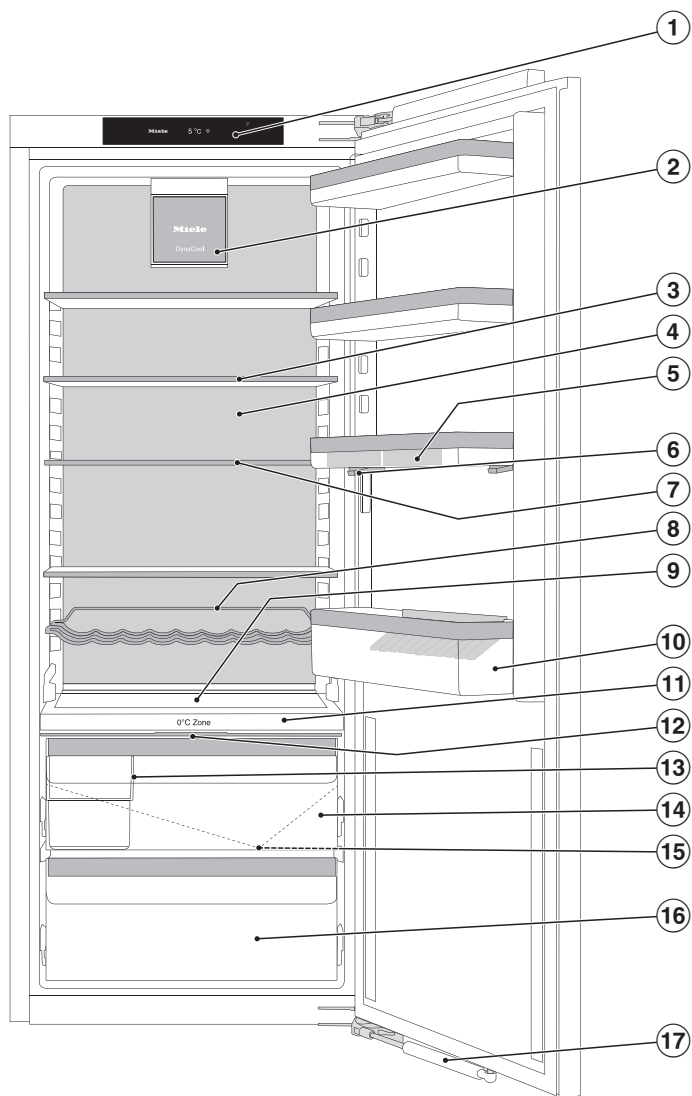

Šajā attēlā ir redzams iekārtas modeļa paraugs.

- ① Displejs
- ② Ventilators ar apgaismojumu
- ③ Sadalīts plaukts (FlexiBoard)
- ④ Sausa aizmugures siena kondensāta novēršanai
- ⑤ Olu paliktnis
- ⑥ Precīzi regulējams plaukts
- ⑦ Plaukts ar apgaismojumu (FlexiLight 2.0)
- ⑧ Maināms pudeļu statīvs
- ⑨ Vieta cepamajai plātij (ComfortSize)
- ⑩ Pudeļu plaukts ar pudeļu turētāju
- ⑪ Starpsiena ar pudeļu statīvu, ar smidzinātāju (mitrinātāju) un ūdenstvertni mitrā nodalījuma mitrināšanai
- ⑫ Nodalījuma vāks gaisa mitruma iestatīšanai mitrajā nodalījumā
- ⑬ Šķirošanas kaste
- ⑭ Mitrais nodalījums augļiem un dārzeņiem (PerfectFresh Active zona)
- ⑮ Atkusušā ūdens tekne un izplūdes atvere
- ⑯ Sausais nodalījums ar zemu temperatūru ātrbojīgiem pārtikas produktiem (PerfectFresh Active zona)
- ⑰ Durvju amortizators (SoftClose)

# Iekārtas apraksts

## Sākuma ekrāns

Displeju var saskrāpēt ar smailiem vai asiem priekšmetiem, piemēram, ar zīmuli. Pieskarieties displejam tikai ar pirkstiem. Ja pirksti ir auksti, displejs var nereaģēt.

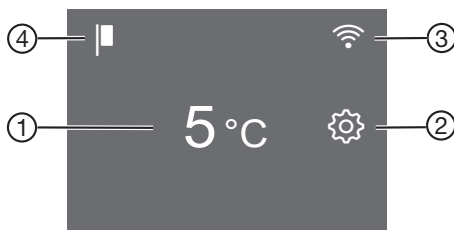













- ① Dzesēšanas zonas temperatūras rādījums
- ② Iestatījumu režīma skārienaustiņš  dažādu funkciju izvēlei iestatījumu režīmā
- ③ Miele@home savienojuma statusa rādījums (redzams tikai tad, ja ir ierīkota Miele@home funkcija)
- ④ Demonstrācijas režīma rādījums (redzams tikai tad, ja ir ieslēgta demonstrācijas režīma funkcija)

### Darbības principa izpratne

- Uz sākuma ekrāna pieskarieties vēlamajai zonai / vēlamajam simbolam.
  - Pavelciet pa ekrānu pa kreisi vai pa labi, līdz centrā tiek parādīta vēlamā vērtība / vēlamais simbols.
  - Lai apstiprinātu, nospiediet uz ekrāna vēlamo izvēli.
- Izvēlētā vērtība / izvēlētais simbols izgaismojas (ar dažiem izņēmumiem) oranžā krāsā.
- Lai izietu no iestatījumu līmeņa, nospiediet ↶ vai OK.





## Iestatījumu režīms

Iestatījumu režīmā var izvēlēties šādas funkcijas un daļēji arī mainīt to iestatījumus:

Simbols	Darbība	Rūpnīcas iestatījums
	Party režīma funkcijas ieslēgšana vai izslēgšana (skatiet nodaļu "Citu iestatījumu veikšana")	Izslēgta
	Holiday režīma funkcijas ieslēgšana vai izslēgšana (skatiet nodaļu "Citu iestatījumu veikšana")	Izslēgta
	Bloķēšanas funkcijas ieslēgšana vai izslēgšana (skatiet nodaļu "Citu iestatījumu veikšana")	 (Izslēgta)
	Aukstumiekārtas izslēgšana	—
	Sabata režīma funkcijas ieslēgšana vai izslēgšana (skatiet nodaļu "Citu iestatījumu veikšana")	Izslēgta
	Informācijas izsaukšana par sabata režīma funkciju (skatiet nodaļu "Citu iestatījumu veikšana")	—
	Izmainīt laikposmu līdz durvju trauksmes iedarbināšanai (skatiet nodaļu "Citu iestatījumu veikšana")	1:00
	PerfectFresh Active zonas temperatūras pakāpes maiņa (skatiet nodaļu "Pareiza temperatūra")	5
	Smidzinātāja (mitrinātāja) ieslēgšana vai izslēgšana vai smidzinātāja intensitātes iestatīšana (skatiet nodaļu "Pārtikas produktu uzglabāšana PerfectFresh Active zonā")	Izslēgta
	Funkcijas Miele@home pirmreizēja ierīkošana, bezvadu lokālā tīkla aktivēšana un deaktivēšana vai tīkla konfigurācijas atiestatīšana (skatiet nodaļu "Citu iestatījumu veikšana")	LIETOTNE
	Taustiņu toņa ieslēgšana vai izslēgšana	Ieslēgta
	Akustisko brīdinājumu vai signālu skaļuma maiņa vai brīdinājuma un signālu skaņu izslēgšana (skatiet nodaļu "Citu iestatījumu veikšana")	Ieslēgta / 5. pakāpe

## Iekārtas apraksts

---

	Ekrāna spilgtuma maiņa (skatiet nodaļu "Citu iestatījumu veikšana")	4. pakāpe
°C / °F	Temperatūras vienības maiņa (Celsija vai Fārenheita grādi)	°C
	Demonstrācijas režīma funkcijas izslēgšana (redzams tikai tad, ja funkcija ir ieslēgta) (skatiet nodaļu "Citu iestatījumu veikšana")	Izslēgta
	Atiestatīt iestatījumus uz rūpnīcas iestatījumiem (skatiet nodaļu "Citu iestatījumu veikšana")	—
<b>i</b>	Izsaukt informāciju par jūsu aukstumiekārtu (modeļa apzīmējumu un sērijas numuru) (skatiet nodaļu "Citu iestatījumu veikšana")	—
	Ieslēgt atgādinājumu par smaržu filtra maiņu (skatiet nodaļu "Papildus pasūtāmie piederumi") (skatiet nodaļu "Citu iestatījumu veikšana")	Izslēgta
	Tīrīšanas režīma ieslēgšana vai izslēgšana (skatiet nodaļu "Tīrīšana un kopšana")	Izslēgta



## Iekšējais izkārtojums

### Precīzi regulējamā plaukta pārbīdīšana

Izmantojiet precīzo regulēšanu, ja jums ir nepieciešams vairāk vietas virs apakšā esošā plaukta / pudeļu plaukta.

Plauktu kopā ar produktiem var pārbīdīt uz augšu.

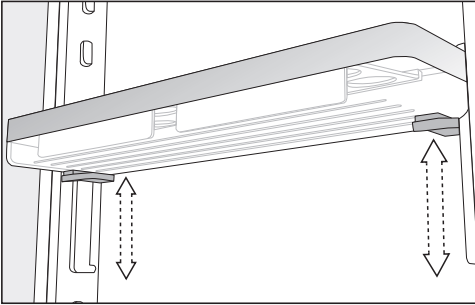

- Apņemiet plauktu ar abām rokām, vienlaicīgi nospiediet zem plaukta abās pusēs esošos pelēkos taustiņus un pārbīdiet plauktu.

### Precīzi regulējamā plaukta pārvietošana

Pārvietojiet tikai tukšus iekārtas durvīs esošus plauktus / pudeļu plauktus.

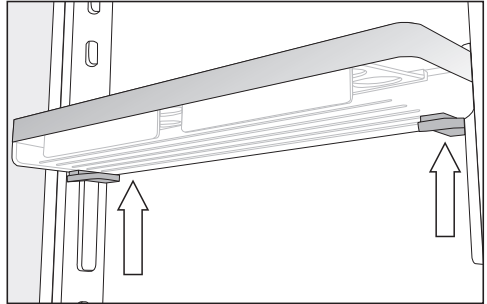

- Satveriet plauktu no sāniem ar abām rokām, pieskaroties abiem pelēkajiem taustiņiem plaukta apakšā.
- Nospiediet vienlaicīgi pelēkos taustiņus un nobīdiet plauktu no vadotnēm virzienā uz augšu.

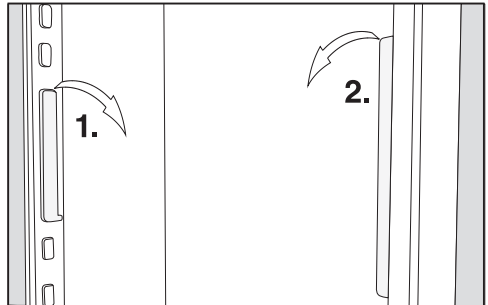

- Noņemiet vadotni no izciļņa un pārvietojiet to vēlamajā stāvoklī.
- Novietojiet otru vadotni paralēli pirmajai.
- No augšas uzbīdiet plauktu uz vadotnēm.

# Iekārtas apraksts

## Plaukta / pudeļu plaukta pārvietošana

Pārvietojiet tikai tukšus iekārtas durvīs esošus plauktus / pudeļu plauktus.

- Pabīdiet plauktus / pudeļu plauktus uz augšu un izņemiet tos virzienā uz priekšu.
- Atkārtoti ievietojiet plauktus / pudeļu plauktus jebkurā vietā.

## Olu statīva piestiprināšana

- Piestipriniet olu statīvus pie iekārtas durvīs esošā plaukta aizmugures malas.

## Pudeļu turētāja pārvietošana vai izņemšana

Pudeļu turētāja plāksnītes nodrošina pudelēm stabilitāti iekārtas durvju atvēršanas un aizvēršanas laikā.

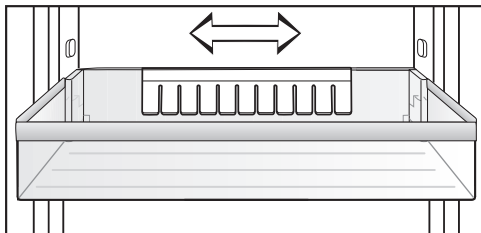

Pudeļu turētāju var pārbīdīt pa labi vai pa kreisi. Tādējādi var iegūt vairāk vietas dzērienu kartona kārbām.

Pudeļu turētāju var arī pavisam izņemt no iekārtas (piemēram, lai iztīrītu):

- izvelciet pudeļu turētāju virzienā uz augšu.

## Plaukta / plaukta ar apgaismojumu pārvietošana

Plauktus var pārvietot atkarībā no dzesējamo produktu augstuma.

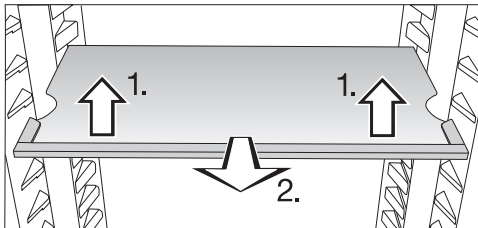

- Priekšpusē mazliet paceliet plauktu un pavelciet to nedaudz uz priekšu.
- Izceliet to tā, lai fiksācijas rieta tiktu atbrīvota no atbalsta izvirzījumiem, lai pārvietotu plauktu uz augšu vai uz leju.
- Iebīdiet plauktu.

Pievērsiet uzmanību, lai plaukts ar apgaismojumu tiktu dzirdami fiksēts.

Plauktiem ir fiksatori, kas nodrošina tos pret nejaušu izvilkšanu.

## Sadalītā plaukta pārbīdīšana

Lai ievietotu augstus produktus, piemēram, augstas pudeles vai traukus, sadalītā plaukta priekšējo daļu var pabīdīt zem aizmugures daļas.

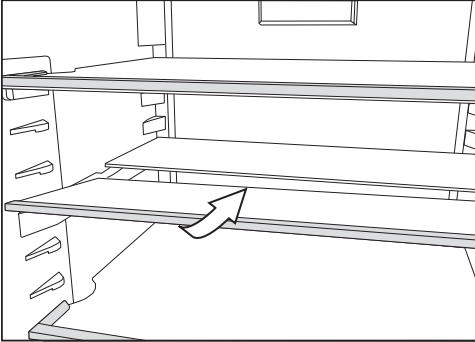

- Priekšpusē viegli paceliet stikla plāksnes priekšējo pusi un uzmanīgi iebīdiet to zem aizmugures daļas.

## Sadalītā plaukta pārvietošana

Sadalīto plauktu var pārvietot.

- Izņemiet abas stikla plaukta pusēs.

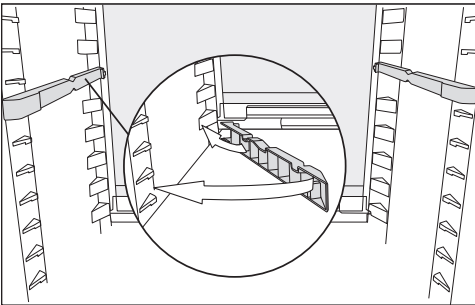

- Uzbīdiet abus adapterus vēlamajā augstumā uz atbalsta izvirzījumiem kreisajā un labajā pusē.

Stikla plauktam ir jābūt novietotam ar atdures malu aizmugurē.

## Pudeļu statīva pārvietošana

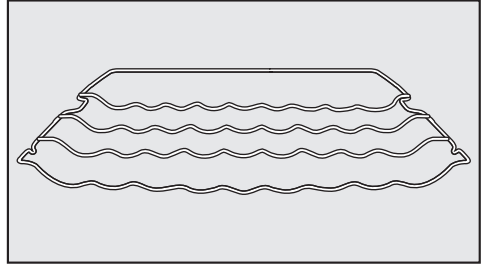

Pudeļu statīva novietojumu aukstumiekārtā var mainīt.

- Mazliet paceliet pudeļu statīva priekšpusi, pavelciet to nedaudz uz priekšu un izceliet tā, lai fiksācijas rieta tiktu atbrīvota no atbalsta izvirzījumiem, un pārvietojiet to augstāk vai zemāk.

Izvirzītajai apmalei statīva aizmugurē ir jābūt vērstai uz augšu, lai pudeles nesa-skartos ar aizmugurējo sienu.

Pudeļu statīva fiksatori nepieļauj pudeļu statīva nejausu izvilksanu.

## Iekārtas apraksts

### Starp sienas pudeļu statīva izmantošana

Starp sienā pēc vēlēšanās var izmantot pudeļu statīvu vai stikla grīdu.

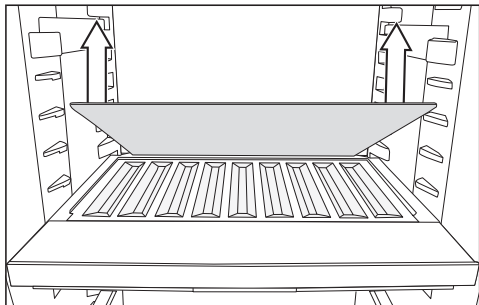

- Izņemiet starp sienas aizmugurējo stikla grīdu un uzglabājiet to atsevišķi.
- Novietojiet pudeles ar pamatni uz aizmuguri līdz galam.

**Norāde:** Ja pudeles izvirzās pār pudeļu statīvu, pārvietojiet apakšējo pudeļu pamatni uz augšu.

### Šķirošanas kastes izņemšana un ievietošana atpakaļ

Papildus šķirošanas kaste PerfectFresh Active zonā atvieglo pārtikas produktu šķirošanu.

- Ja vēlaties izņemt šķirošanas kasti, vispirms paceliet tās aizmuguri uz augšu.
- Lai ievietotu šķirošanas kasti atpakaļ atvilktnē, ievietojiet to ar priekšējo daļu pa priekšu.

### Cepamās plāts adaptera ievietošana

Piegādes komplektā iekļautie cepamās plāts adapteri ļauj viegli ievietot cepamo plāti dzesēšanas zonā. Cepamās plāts maksimālie izmēri: platums 466 mm / dziļums 386 mm / augstums 50 mm.

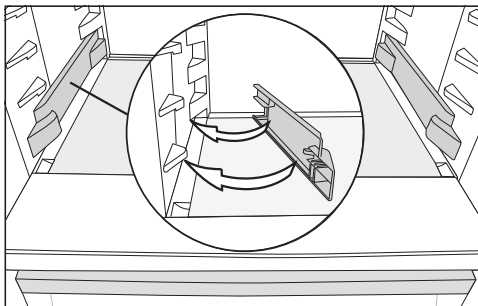

- Nofiksējiet adapterus uz dzesēšanas zonas zemākajiem uzliktņiem labajā un kreisajā pusē.
- Atveriet iekārtas durvis līdz atdurei.

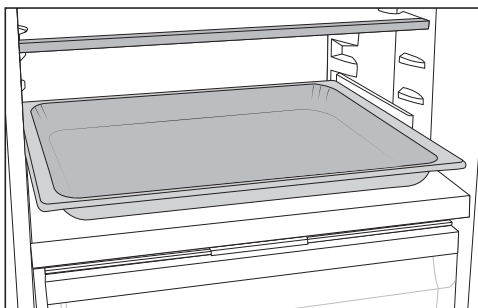

- Uzlieciet cepamo plāti uz dzesēšanas zonas adapteriem un iebīdīet līdz atdurei.

**Norāde:** Pirms iebīdīšanas dzesēšanas zonā ļaujiet cepamajai plātij atdzist līdz istabas temperatūrai.

## Smaržu filtra pārvietošana

Smaržu filtru ar KKF-FS turētāju (Active AirClean) var iegādāties kā papildus pasūtāmu piederumu (skatiet sadaļu "Papildus pasūtāmie piederumi").

### Ievietojot produktus ar spēcīgu aromātu (piemēram, ļoti pikantu sieru), ņemiet vērā turpmākos norādījumus.

- Novietojiet turētāju ar smaržu filtriem uz tā plaukta, uz kura atrodas attiecīgie produkti.
- Ja nepieciešams, mainiet smaržu filtrus biežāk.
- Ievietojiet aukstumiekārtā papildu smaržu filtrus (ar turētāju) (skatiet sadaļu "Papildus pasūtāmie piederumi").

Smaržu filtru turētājs ir jānostiprina uz plaukta aizmugurējās aizsarglīstes.

- Lai pārvietotu smaržu filtru, novelciet smaržu filtru turētāju no aizsarglīstes virzienā uz augšu.
- Novelciet aizsarglīsti no plaukta.
- Uzbīdīet aizsarglīsti uz izvēlētā plaukta.

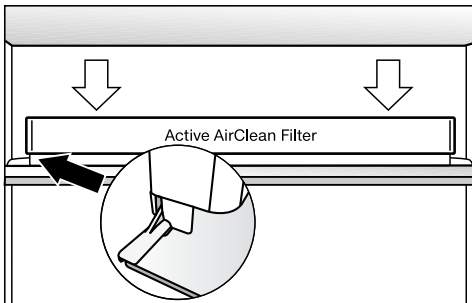

- Nostipriniet turētāju uz aizsarglīstes.

## Papildus pasūtāmie piederumi

Miele sortimentā ir pieejami daudzi aukstumiekārtai piemēroti noderīgi piederumi, kā arī tīrīšanas un kopšanas līdzekļi.

Papildus pasūtāmos piederumus varat pasūtīt Miele interneta veikalā. Šos izstrādājumus varat iegādāties arī Miele Klientu apkalpošanas dienestā (skatiet šīs instrukcijas beigās) un pie Miele pilnvarotā izplatītāja.

## Universāla mikrošķiedras drāna

Mikrošķiedras drāna noder pirkstu nospiedumu un nelielu netīrumu notīrīšanai no nerūsējošā tērauda virsmām, iekārtu paneļiem, logiem, mēbelēm, automobiļu stikliem utt.

## Komplekts MicroCloth

Komplektā MicroCloth ir iekļauta viena universālā, viena glāžu, kā arī viena pulēšanas drāna.

Drānas ir izgatavotas no īpaši izturīga un neplīstoša materiāla. Drānu īpaši smalkās mikrošķiedras nodrošina augstu tīrīšanas veiktspēju.

## MicroCloth HyClean

MicroCloth HyClean ir antibakteriāla universāla drāna, īpaši noturīga pret plīsumiem un izturīga. To var lietot sausu vai mitru, ar vai bez mazgāšanas līdzekļa.

## Smaržu filtrs ar turētāju KKF-FS (Active AirClean)

Smaržu filtrs dzesēšanas zonā neitralizē nepatīkamu aromātu un tādējādi nodrošina labāku gaisa kvalitāti.

## Iekārtas apraksts

---

### Rezerves smaržu filtrs KKF-RF (Active AirClean)

Var iegādāties turētājam piemērotus smaržu filtrus. Ieteicams smaržu filtrus mainīt ik pēc 6 mēnešiem.

### Pudeļu statīvs

Aprakstu skatiet nodaļas "Iekārtas apraksts" sadaļā "Iekštelpas iekārtošana".

### Plaukts ar grozāmu grīdu (FlexiTray)

Grozāmo grīdu var pagriezt par 180° pulkstenrādītāju kustības virzienā, tādējādi tā nodrošina ērtu piekļuvi arī dziļumā novietotiem pārtikas produktiem.

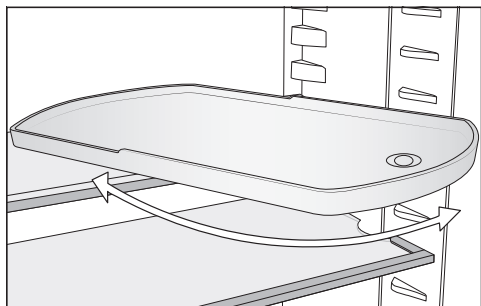

### Šķirošanas kaste

Aprakstu skatiet nodaļas "Iekārtas apraksts" sadaļā "Iekštelpas iekārtošana".

# Aukstumiekārtas ieslēgšana un izslēgšana

## Pirms pirmās lietošanas reizes

- Izņemiet visus iepakojuma materiālus un aizsargplēves.
- Notīriet iekārtas iekšējās virsmas un piederumus (skatiet nodaļu "Tīrīšana un kopšana").

## Aukstumiekārtas pievienošana

- Pievienojiet aukstumiekārtu elektrotīklam, kā aprakstīts nodaļā "Elektrotīkla pieslēgums".

Vispirms ekrānā tiek parādīts Miele, pēc tam .

## Smidzinātāja ūdenstvertnes papildīšana un ievietošana

- Piepildiet smidzinātāja ūdenstvertni ar svaigu dzeramo ūdeni (skatiet nodaļas "Pārtikas produktu uzglabāšana PerfectFresh zonā" sadaļu "Mitrais nodalījums").
- Ievietojiet ūdenstvertni starpsienā starp dzesēšanas zonu un PerfectFresh Active zonu (skatiet nodaļas "Pārtikas produktu uzglabāšana PerfectFresh Active zonā" sadaļu "Mitrais nodalījums").

## Aukstumiekārtas ieslēgšana



- Atveriet iekārtas durvis.
- Ekrānā nospiediet .

Aukstumiekārta sāk dzesēšanu un, atverot iekārtas durvis, iedegas iekšējais apgaismojums.

Aukstumiekārtā tiek iestatīta iepriekš iestatītā temperatūra.

Lai nodrošinātu pietiekami zemu temperatūru, pirms pirmās produktu ievietošanas reizes aukstumiekārtai ir jāļauj dažas stundas darboties. Ievietojiet pārtikas produktus aukstumiekārtā tikai tad, kad ir sasniegta iepriekš iestatītā temperatūra.

## Aukstumiekārtas izslēgšana

- Pieskarieties ekrānā temperatūras rādījumam.
- Pavelciet pa labi, līdz centrā tiek parādīts .
- Uzspiediet uz .

Dzesēšana un iekšējais apgaismojums ir izslēgti.

Ekrānā tiek parādīts .

Lūdzu, ņemiet vērā: izslēdzot aukstumiekārtu, tā netiek atvienota no elektrotīkla.

## Aukstumiekārtas ieslēgšana un izslēgšana

---

**Ilgākas prombūtnes laikā ir jāievēro turpmāk minētais.**

Ja aukstumiekārta pirms ilgstoša prombūtnes perioda tiek izslēgta, taču netiek iztīrīta un tās durvis paliek aizvērtas, var veidoties pelējums.

Noteikti iztīriet aukstumiekārta.

Ja aukstumiekārta ilgāku laiku nelietosiet, rīkojieties šādi:

- izslēdziet aukstumiekārta;
- atvienojiet kontaktdakšu vai izslēdziet ēkas elektroinstalācijas drošinātājus;
- iztukšojiet smidzinātāja ūdenstvertni un uzglabājiet to tīru un sausu;
- lai nodrošinātu pietiekamu gaisa cirkulāciju un nepieļautu nevēlamu aromātu veidošanos, iztīriet aukstumiekārta un atstājiet tās durvis atvērtas.



Pārtikas produktu uzglabāšanai izšķiroši svarīga ir pareizas temperatūras iestatīšana. Temperatūrai pazeminoties, palēninās mikroorganismu augšanas process. Pārtikas produkti tik ātri nebojājas.

Temperatūra aukstumiekārtā paaugstinās šādos gadījumos:

- jo biežāk un ilgstošāk tiek atvērtas iekārtas durvis;
- jo vairāk pārtikas produktu tiek ievietots;
- jo siltāki ir tikko ievietotie pārtikas produkti;
- jo augstāka ir aukstumiekārtas apkārtējās vides temperatūra. Aukstumiekārta ir paredzēta lietošanai noteiktā klimata klasē (apkārtējās temperatūras diapazonā), kuras robežvērtības ir jāievēro.

### **... dzesēšanas zonā un PerfectFresh Active zonā**

Ieteicamā temperatūra dzesēšanas zonā ir **4 °C**.

PerfectFresh Active zonā temperatūra tiek regulēta automātiski un atrodas diapazonā no **0 līdz 3 °C**.

### **Automātisks temperatūras sadalījums (DynaCool)**

Tiklīdz dzesēšanas zonā ieslēdzas dzesēšana, automātiski ieslēdzas ventilators. Tādējādi aukstums dzesēšanas kamerā tiek vienmērīgi sadalīts, nodrošinot visu ievietoto produktu dzesēšanu aptuveni vienādā temperatūrā.

# Pareiza temperatūra

## Temperatūras rādījums

Parastā darba režīmā ekrānā tiek parādīta **vidējā, faktiskā dzesēšanas zonas temperatūra**, kas tajā brīdī pastāv aukstumiekārtā.

Atkarībā no apkārtējās temperatūras un iestatījuma var paiet vairākas stundas, līdz tiek sasniegta un pastāvīgi parādīta vēlamā temperatūra.

## Temperatūras iestatīšana

- Pieskarieties ekrānā temperatūras rādījumam.
- Pavelciet pa kreisi vai pa labi, līdz centrā tiek parādīta vēlamā temperatūra.
- Lai apstiprinātu, nospiediet uz vēlamās temperatūras.

Temperatūras rādījums atkal tiek pārslēgts uz faktisko temperatūru, kas tajā brīdī pastāv aukstumiekārtā.



## Iestatījumu iespējamās vērtības

- Dzesēšanas zonā: no 3 līdz 9 °C

## Temperatūras pakāpes maiņa PerfectFresh Active zonā

PerfectFresh Active zonā tiek automātiski noregulēta 0–3 °C temperatūra.

Tomēr, ja šajā zonā ir nepieciešama zemāka vai augstāka temperatūra, piemēram, zivju uzglabāšanai, temperatūru var pakāpeniski nedaudz mainīt.

- Nospiediet .
- Pavelciet pa kreisi vai pa labi, līdz centrā tiek parādīts .
- Nospiediet .

- Pavelciet pa kreisi vai pa labi, līdz centrā tiek parādīts vēlamais iestatījums (1: zemākā temperatūra; 9: augstākā temperatūra).
- Lai apstiprinātu, nospiediet vēlamo iestatījumu.

Temperatūras pakāpes rūpnīcas iestatījums ir 5.

Iestatot temperatūru no pakāpes 1 līdz pakāpei 4, temperatūra var kļūt zemāka nekā 0 °C. Pārtikas produkti var sasalt.

Pārbaudiet temperatūras iestatījumu.

## Ja temperatūras iestatījums ir mainīts:

- pēc dažām stundām pārbaudiet temperatūras rādījumu. Tikai tad temperatūra ir sasniegusi iestatīto vērtību:
  - pēc apmēram 6 stundām, ja aukstumiekārta nav pilnīgi piepildīta;
  - pēc apmēram 24 stundām, ja aukstumiekārta ir pilna.

Ja pēc šī laika temperatūra ir pārāk augsta vai pārāk zema:

- iestatiet temperatūru vēlreiz.

# Intensīvās dzesēšanas funkcijas izmantošana

## Intensīvā dzesēšana ❄️

Ar ieslēgtu intensīvās dzesēšanas funkciju ❄️ **dzesēšanas zona** ļoti ātri tiek atdzesēta līdz zemākajai temperatūras vērtībai (atkarībā no apkārtējās temperatūras). Aukstumiekārta darbojas ar maksimālo dzesēšanas jaudu un temperatūra pazeminās. Izvēlieties šo funkciju, ja vēlaties ātri atdzesēt lielu daudzumu tikko ievietotu pārtikas produktu vai dzērienu.

Ja ir ieslēgta intensīvās dzesēšanas funkcija ❄️, iekārta var pastiprināti radīt trokšņus.

Intensīvās dzesēšanas funkcija ❄️ ir jāieslēdz **4 stundas pirms** pārtikas produktu vai dzērienu ievietošanas.

Intensīvās dzesēšanas funkcija ❄️ automātiski izslēdzas pēc aptuveni 12 stundām. Aukstumiekārta atkal darbojas ar parasto dzesēšanas jaudu.

**Norāde:** Lai taupītu elektroenerģiju, intensīvās dzesēšanas funkciju ❄️ var manuāli izslēgt arī agrāk, tiklīdz pārtikas produkti vai dzērieni ir pietiekami atdzišusi.

## Intensīvās dzesēšanas ❄️ ieslēgšana un izslēgšana

- Pieskarieties dzesēšanas zonas temperatūras rādījumam.
- Lai ieslēgtu un atkal izslēgtu intensīvās dzesēšanas funkciju, pieskarieties ❄️.

Ja intensīvās dzesēšanas funkcija ir **ieslēgta**, ❄️ izgaismojas oranžā krāsā.

- Izejiet no šī iestatījumu līmeņa, nospiežot temperatūras rādījumu.

## Citu iestatījumu veikšana

### Paskaidrojumi par attiecīgajiem iestatījumiem



Turpinājumā ir aprakstīti tikai tie iestatījumi, kuriem nepieciešams papildu paskaidrojums.

Kamēr ir atvērts iestatījumu režīms , durvju trauksme vai cits brīdinājuma ziņojums automātiski tiek ignorēts.



### Party režīms

Party režīma funkciju  ir ieteicams ieslēgt, ja ir ātri jāatdzesē liels daudzums tikko ievietotu pārtikas produktu un dzērienu.

**Norāde:** Party režīma funkciju  ieslēdziet apmēram 4 stundas pirms pārtikas produktu un dzērienu ievietošanas.



Ja ir ieslēgts viesību režīms , automātiski tiek ieslēgta intensīvās dzesēšanas funkcija .

Viesību režīmu  nevar ieslēgt, ja ir ieslēgts brīvdienu režīms .

Party režīma funkcija  automātiski izslēdzas pēc aptuveni 24 stundām. Tomēr viesību režīma funkciju  jebkurā brīdī var izslēgt priekšlaicīgi.

### Holiday režīms

Holiday režīms  ir ieteicams, ja, piemēram, atvaļinājuma laikā, nevēlaties dzesēšanas zonu izslēgt pilnībā vai nav nepieciešama liela dzesēšanas jauda.

Ieslēgts brīvdienu režīms  tiek parādīts sākuma ekrānā. To var izslēgt sākuma ekrānā vai iestatījumu režīmā .

Šajā režīmā dzesēšanas zonā tiek iestatīta 15 °C temperatūra, bet PerfectFresh Active zonā automātiski tiek iestatīta 9 līdz 12 °C temperatūra. Tādēļ dzesēšanas zona turpina darboties enerģiju taupošā režīmā.

Šajā vidējā dzesēšanas zonas temperatūrā aukstumiekārtā vēl kādu laiku var palikt pārtikas produkti, kas ātri nebojājas. Enerģijas patēriņš ir zemāks nekā parastā režīmā.

Turklāt iekārtā neveidojas nepatīkams aromāts vai pelējums, kas var notikt, ja dzesēšanas zona ir izslēgta un iekārtas durvis ir aizvērtas.

 Bojātu pārtikas produktu lietošana var apdraudēt veselību.



Ilgstoši pastāvoša dzesēšanas zonas temperatūra, kas ir augstāka nekā 4 °C, var ietekmēt pārtikas produktu derīguma termiņu un kvalitāti.

Holiday režīma funkciju  vienmēr ieslēdziet tikai uz ierobežotu laika periodu.

Šajā laikā neievietojiet uzglabāšanai vāriņus un ātrbojīgus pārtikas produktus, piemēram, augļus, dārzeņus, zivis, gaļu un piena produktus.

### **Bloķēšanas funkcijas / ieslēgšana**

Ieslēgta bloķēšanas funkcija aizsargā pret nejaušu aukstumiekārtas izslēgšanu un nejaušu iestatījumu maiņu, ko veiktu nepiederīgas personas, piemēram, bērni.

- Uzspiediet uz .
- Pavelciet pa kreisi vai pa labi, līdz centrā tiek parādīts .
- Uzspiediet uz .

Ja bloķēšanas funkcija ir ieslēgta,  izgaismojas oranžā krāsā.

- Aizveriet iekārtas durvis. Tikai tad bloķēšanas funkcija  tiek aktivizēta.

### **Bloķēšanas funkcijas / īslaicīga atslēgšana**

Ja, piemēram, vēlaties mainīt temperatūras iestatījumu, bloķēšanas funkciju var īslaicīgi atslēgt.



- Pieskarieties temperatūras rādījumam.
- Apmēram 6 sekundes turiet nospiektu .

Rādījums pārslēdzas uz temperatūras iestatīšanu.

- Tagad veiciet vēlamo iestatījumu.

Aizverot iekārtas durvis, atkal tiek ieslēgta bloķēšanas funkcija .

### **Bloķēšanas funkcijas / pilnīga izslēgšana**

- Uzspiediet uz .
- Apmēram 6 sekundes turiet nospiektu .
- Pavelciet pa kreisi vai pa labi, līdz centrā tiek parādīts .

- Uzspiediet uz .

Ja bloķēšanas funkcija ir izslēgta, izgaismojas .

# Citu iestatījumu veikšana

## Sabata režīms

Lai atbalstītu reliģiskās tradīcijas, aukstumiekārtai ir sabata režīms.

Ieslēgts sabata režīms  vispirms tiek parādīts sākuma ekrānā.

Pēc 3 sekundēm displejs izslēdzas.

Kamēr ir ieslēgts sabata režīms , aukstumiekārtai nevar veikt nekādus iestatījumus.

Nodrošiniet, lai iekārtas durvis būtu cieši aizvērtas, jo ir izslēgti visi gaismas un skaņas brīdinājuma signāli.

Sabata režīma funkcija  automātiski izslēdzas pēc aptuveni 80 stundām.

Ja ir ieslēgts sabata režīms , tiek deaktivēts:

- iekšējais apgaismojums, ja iekārtas durvis ir atvērtas;
- visi skaņas un gaismas signāli;
- temperatūras rādījums;
- aktīvs WLAN bezvadu tīkla savienojums.

Visas pārējās iepriekš ieslēgtās funkcijas paliek aktīvas.

 Bojātu pārtikas produktu lietošana var apdraudēt veselību.

Tā kā sabata režīmā  netiek uzrādīts iespējamais strāvas padeves pārtraukums, šādā gadījumā pārtikas produkti ilgāku laiku tiks uzglabāti paaugstinātā temperatūrā. Tādējādi saīsinās pārtikas produktu glabāšanas laiks.

Ja sabata režīma  laikā rodas strāvas padeves pārtraukums, pārbaudiet pārtikas produktu kvalitāti.

## Sabata režīma izslēgšana

■ Pieskarieties tumšajam ekrānam.

Tiek parādīts .

■ Nospiediet .

 izgaismojas oranžā krāsā.

■ Vēlreiz uzspiediet uz simbola .



Ja sabata režīms ir izslēgts, simbols  izgaismojas baltā krāsā.

## Informācija par sabata režīmu

Šo ierīci ir sertificējis Star-K, starptautiskais košera sertifikācijas institūts. Šeit var apskatīt Star-K sertifikācijas versiju.

## Laika līdz durvju brīdinājuma signāla aktivēšanai maiņa

Varat iestatīt laiku, cik drīz pēc iekārtas durvju atvēršanas ir jāatskan durvju brīdinājuma signālam.

- Nospiediet .
- Pavelciet pa kreisi vai pa labi, līdz centrā tiek parādīts .
- Nospiediet .
- Pavelciet pa kreisi vai pa labi, līdz centrā tiek parādīts vēlamais laikposms no 30 sekundēm līdz 3 minūtēm 30 sekundēm.
- Lai apstiprinātu, nospiediet vēlamo iestatījumu.

## Miele@home

Aukstumiekārta ir aprīkota ar integrētu WLAN bezvadu lokālā tīkla moduli.

Rūpnīcas iestatījumos tīkla savienojums ir izslēgts.

Lai to izmantotu, ir nepieciešams:

- WLAN bezvadu lokālais tīkls;
- Miele lietotne;
- Miele lietotāja konts. Lietotāja kontu var izveidot, izmantojot Miele lietotni.

Miele lietotne sniegs norādījumus, kā izveidot savienojumu starp aukstumiekārtu un mājas WLAN bezvadu lokālo tīklu.

Pēc aukstumiekārtas integrēšanas savā WLAN bezvadu lokālajā tīklā, izmantojot lietotni, var veikt, piemēram, šādas darbības:

- iegūt informāciju par savas aukstumiekārtas darba stāvokli;
- mainīt savas aukstumiekārtas iestatījumus.

Integrējot aukstumiekārtu WLAN bezvadu lokālajā tīklā, paaugstinās elektroenerģijas patēriņš, pat ja aukstumiekārta ir izslēgta.

Pārliecinieties, ka jūsu aukstumiekārtas uzstādīšanas vietā ir pieejams pietiekami spēcīgs WLAN bezvadu lokālā tīkla signāls.

## Bezvadu lokālā tīkla savienojuma pieejamība

Bezvadu lokālā tīkla savienojumam ir kopīgs frekvences diapazons ar citām ierīcēm (piem., mikroviļņu krāsnīm, tālrunības rotāllietām). Tādēļ var rasties īslaicīgi vai nepārtraukti savienojuma traucējumi.

## Citu iestatījumu veikšana

mi. Traucējumu dēļ var nebūt iespējams pastāvīgi nodrošināt piedāvātās funkcijas.

### Miele@home pieejamība

Miele lietotnes izmantošana ir atkarīga no Miele@home pakalpojuma pieejamības jūsu valstī.

Miele@home pakalpojums nav pieejams katrā valstī.

Informāciju par pieejamību var iegūt tīmekļvietnē [www.miele.com](http://www.miele.com).

### Miele lietotne

Miele lietotni var bez maksas lejupielādēt *Apple App Store*<sup>®</sup> vai *Google Play Store*<sup>™</sup>.



### Miele@home ierīkošana 1. reizi

- Nospiediet .
- Pavelciet pa kreisi vai pa labi, līdz centrā tiek parādīts @.
- Nospiediet @.
- Nospiediet vēlamo savienojuma metodi (lietotni vai WPS).





Pēc veiksmīgas savienošanās sākuma ekrānā tiek parādīts .

Ja savienojumu nevarēja izveidot, tiek parādīts .



- Šajā gadījumā process ir jāpārveic vēlreiz.



### WLAN bezvadu lokālā tīkla deaktivēšana un aktivēšana





- Nospiediet .
- Pavelciet pa kreisi vai pa labi, līdz centrā tiek parādīts .
- Nospiediet .
- Lai deaktivētu WLAN bezvadu lokālā tīkla savienojumu, nospiediet .

Tiek parādīts .

- Lai atkal aktivētu WLAN bezvadu lokālā tīkla savienojumu, nospiediet .
- Lai izietu no izvēlnes līmeņa, nospiediet .

Ja WLAN bezvadu lokālā tīkla savienojums ir aktīvs, sākuma ekrānā ir izgaismots .

### Tīkla konfigurācijas atiestatīšana

- Nospiediet .
- Pavelciet pa kreisi vai pa labi, līdz centrā tiek parādīts .
- Nospiediet .
- Pavelciet pa labi, līdz centrā tiek parādīts .
- Nospiediet .
- Nospiediet OK.



Visi Miele@home izmantošanai veiktie iestatījumi un ievadītās vērtības tiek atiestatīti.

WLAN bezvadu lokālā tīkla savienojums tiek deaktivēts, sākuma ekrānā nozied .

Atiestatiet tīkla konfigurāciju, ja utilizējat, pārdodat savu aukstumiekārtu vai sākat ekspluatēt lietotu aukstumiekārtu. Visi personiskie dati no aukstumiekārtas tiks dzēsti. Turklāt iepriekšējais īpašnieks vairs nevarēs piekļūt aukstumiekārtai.

### Skaņas brīdinājumu vai signālu / skaļuma maiņa



Ir iespējams mainīt skaņas brīdinājumu vai signālu skaļumu (piemēram, durvju brīdinājumam vai kļūdas paziņojumam). Skaņas brīdinājumus vai signālus var arī izslēgt, ja tie traucē.

- Uzspiediet uz .
- Pavelciet pa kreisi vai pa labi, līdz centrā tiek parādīts .
- Uzspiediet uz .
- Atlasiet vēlamo skaļumu, velkot pa segmentu joslu pa labi vai pa kreisi.
- Apstipriniet vēlamo signāla skaļumu, uzspiežot uz segmentu joslas.

Ja skaņas brīdinājumi un signāli ir izslēgti, tiek parādīts .

### Ekrāna spilgtuma maiņa

Ekrāna spilgtumu var pielāgot apkārtējās vides apgaismojuma apstākļiem.



- Uzspiediet uz .
- Pavelciet pa kreisi vai pa labi, līdz centrā tiek parādīts .
- Uzspiediet uz .
- Atlasiet vēlamo spilgtuma pakāpi, velkot pa segmentu joslu pa labi vai pa kreisi.
- Apstipriniet vēlamo spilgtuma pakāpi, uzspiežot uz segmentu joslas.

## Citu iestatījumu veikšana

### Demonstrācijas režīma ■ izslēgšana

Demonstrācijas režīms ■ Jauj pilnvarotajam izplatītājam demonstrēt aukstumiekārtu, neieslēdzot dzesēšanu. Personīgai lietošanai šis iestatījums nav nepieciešams.

Jā rūpnīcā ir iestatīts demonstrācijas režīms, sākuma ekrānā tiek parādīts ■.

- Nospiediet .
- Nospiediet .
- Pavelciet pa kreisi vai pa labi, līdz centrā tiek parādīts ■.
- Nospiediet ■.

Kad demonstrācijas režīms ■ ir izslēgts, aukstumiekārta izslēdzas un ir jāieslēdz atkārtoti.

### Sākotnējo iestatījumu atiestatīšana

Visi aukstumiekārtas iestatījumi tiek atiestatīti uz sākotnējiem iestatījumiem (iestatījumus skatiet nodaļā “Iekārtas apraksts”).

- Nospiediet .
- Pavelciet pa kreisi vai pa labi, līdz centrā tiek parādīts .

- Nospiediet .

Tiek parādīts .

- Nospiediet OK.

Aukstumiekārta izslēdzas un ir atkārtoti jāieslēdz.



### Informācija **i**

Displejā tiek parādīti iekārtas parametri (modeļa apzīmējums un sērijas numurs).

Šie iekārtas parametri ir nepieciešami:

- aukstumiekārtas pievienošanai jūsu WLAN bezvadu tīklam (skatiet nodaļas “Citu iestatījumu veikšana” sadaļu “Miele@home”) (atkarībā no modeļa);
- piesakot bojājumu Miele Klientu apkalpošanas dienestam (skatiet nodaļu “Klientu apkalpošanas dienests”);
- pieprasot informāciju no EPREL datubāzes (skatiet nodaļu “Klientu apkalpošanas dienests”).

### Smaržu filtra nomaiņas indikācija



Pēc smaržu filtra (papildus pasūtāms piederums) ievietošanas vispirms iestatījumu režīmā  ir jāaktivē smaržu filtra nomaiņas indikācija .

Smaržu filtra nomaiņas indikācija  sākuma ekrānā apmēram reizi 6 mēnešos atgādina, ka ir jānomaina smaržu filtrs (skatiet nodaļas “Tīrīšana un kopšana” sadaļu “Smaržu filtra maiņa”).

### Tīrīšanas režīms

Tīrīšanas režīms  atvieglo dzesēšanas zonas tīrīšanu (skatiet nodaļu “Tīrīšana un kopšana”). Iekšējais apgaismojums saglabājas ieslēgts, kaut arī dzesēšanas zona ir izslēgta. Arī akustiskie un optiskie signāli tiek izslēgti.

Ieslēgts tīrīšanas režīms  tiek parādīts sākuma ekrānā.

Pēc tīrīšanas tīrīšanas režīms  ir jāizslēdz. Ja iekārtas durvis ir aizvērtas ilgāk nekā 10 minūtes, tīrīšanas režīms  izslēdzas automātiski.

# Durvju brīdinājums

---

Aukstumiekārtai ir durvju brīdinājums, lai nepieļautu pārmērīgu elektroenerģijas patēriņu un pasargātu produktus no sasilšanas, ja iekārtas durvis ir atstātas atvērtas.

Ja iekārtas durvis ir atvērtas ilgāku laiku, temperatūras rādījumā dzeltenā krāsā izgaismojas . Papildus atskan brīdinājuma signāls un pulsējoši mirgo iekšējais apgaismojums.

Laikposmu līdz durvju brīdinājuma iedarbināšanai var mainīt (skatiet nodaļu “Citu iestatījumu veikšana”).

Durvju brīdinājuma skaņas signālu var izslēgt (skatiet nodaļu “Citu iestatījumu veikšana”).

Tiklīdz iekārtas durvis ir aizvērtas, brīdinājuma signāls apklust un rādījums  ekrānā nodziest.

## Durvju brīdinājuma signāla priekšlaicīga izslēgšana

■ Pieskarities displejā pie .

Brīdinājuma signāls apklust, simbols  nodziest un iekšējais apgaismojums deg vienmērīgi.

Ja iekārtas durvis netiek aizvērtas, apmēram pēc 1 minūtes durvju brīdinājums tiek atkārtots.

# Pārtikas produktu uzglabāšana dzesēšanas zonā

 Uzliesmojoši gāzu maisījumi var izraisīt sprādzienu.

Iekārtas elektriskās daļas var izraisīt uzliesmojošu gāzu maisījumu aizdegšanos.

Neuzglabājiet aukstumiekārtā sprādzienbīstamas vielas un produktus, kas satur degošas, strauji izplūstošas gāzes (piemēram, aerosolus). Attiecīgos aerosolu balonus var atpazīt pēc uzdrukātās sastāva informācijas vai liesmas simbola. Elektriskās daļas iespējamas gāzu noplūdes gadījumā var izraisīt to aizdegšanos.

 Taukus vai eļļu saturoši pārtikas produkti var izraisīt bojājumus.

Uzglabājot saldētavā vai tās durvju nodalījumos taukus vai eļļu saturošus pārtikas produktus, plastmasas daļās var rasties sprieguma plaisas un tās var salūzt vai saplaisāt.

Uzmanieties, lai iztecējuši tauki vai eļļa nenonāktu saskarē ar aukstumiekārtas plastmasas daļām.

Ja gaisa cirkulācija nav pietiekama, mazinās dzesēšanas veiktspēja un palielinās elektroenerģijas patēriņš. Nenovietojiet pārtikas produktus pārāk cieši citu pie cita, lai gaiss varētu brīvi cirkulēt.

Neaizsedziet pie aizmugurējās sienas esošo ventilatoru.

## Dažādas aukstuma zonas

Dabiskās gaisa cirkulācijas dēļ dzesēšanas zonā veidojas dažādas temperatūras zonas.

Aukstais, smagais gaiss atrodas dzesēšanas zonas apakšējā daļā. Ievietojot produktus uzglabāšanai, izmantojiet šīs temperatūras zonu atšķirības.

Šai aukstumiekārtai ir automātiska dinamiskā dzesēšana, kas iestata vienmērīgu temperatūru, pateicoties strādājošam ventilatoram. Tāpēc atšķirīgas aukstuma zonas ir mazāk izteiktas.

## Siltākā zona

Vissiltākā vieta dzesēšanas zonā atrodas priekšpusē pašā augšā un iekārtas durvīs. Šajā zonā var ievietot, piemēram, sviestu, lai tas nesastingtu un to varētu vieglāk uzziest, kā arī sieru, lai tas nezaudētu aromātu.

# Pārtikas produktu uzglabāšana dzesēšanas zonā

## Visaukstākā daļa

Visaukstākā dzesēšanas zonas daļa ir tieši virs starpsienas ar PerfectFresh Active zonu un pie aizmugurējās sienas. Tomēr vēl zemāka temperatūra ir tieši PerfectFresh Active zonas nodalījumos.

Ja ir iestatīta temperatūra 4 °C un tiek ievērota atbilstoša higiēna, nevairojas baktērijas, piemēram, salmonellas un listērijas, kas var izraisīt smagu saindēšanos ar pārtikas produktiem.

Tāpēc izmantojiet šīs dzesēšanas zonas daļas un PerfectFresh Active zonu, lai uzglabātu visus vārīgos un ātrbojīgos pārtikas produktus, piemēram:

- zivis, gaļu, putnu gaļu;
- desas, gatavos ēdienus;
- olu un krējuma ēdienus / konditorejas izstrādājumus;
- svaigu mīklu, kūku, picu, sacepumu mīklu;
- svaigo sieru un citus nepasterizētus piena produktus;
- humusu, uzviežamus dārzeņu maisījumus, svaiga siera aizstājējus uz augu bāzes;
- plēvē iepakotus lietošanai gatavus dārzeņus;
- visu veidu svaigus pārtikas produktus (kuru minimālais derīguma termiņš attiecas uz uzglabāšanu vismaz 4 °C temperatūrā).

## levietošanai dzesēšanas zonā nepiemēroti produkti

Ne visi pārtikas produkti ir piemēroti uzglabāšanai temperatūrā, kas ir zemāka nekā 5 °C, jo tie var būt jutīgi pret aukstumu.

Aukstumneizturīgi pārtikas produkti:

- ananasi, avokado, banāni, granātāboli, mango, melones, papaijas, marakuļas, citrusaugļi (piemēram, citroni, apelsīni, mandarīni, greipfrūti);
- augļi (kas jānogatavina);
- baklažāni, gurķi, kartupeļi, paprika, tomāti, cukīni;
- cietie sieri (piemēram, parmezāns, kalnu siers).

## Norādījumi par pārtikas produktu iegādi

Svarīgs ilgas glabāšanas priekšnosacījums ir pārtikas produktu svaigums, kad tie tiek novietoti uzglabāšanai.

Pievērsiet uzmanību derīguma termiņam un pareizai uzglabāšanas temperatūrai. Centieties nepārtraukt dzesēšanas ķēdi, kamēr, piemēram, transportējat pārtikas produktus siltā automobilī.

### **Pareiza pārtikas produktu uzglabāšana**

Dzesēšanas zonā uzglabājiet iepakotus vai apklātus pārtikas produktus (izņēmums ir PerfectFresh Active zona).

Tādējādi netiek pieļauta citu produktu aromātu uzsūkšana, pārtikas produktu izžūšana un iespējamo baktēriju izplatīšanās. Īpaši ievērojiet to, uzglabājot dzīvnieku izcelsmes pārtikas produktus. Sevišķi parūpējieties, lai tādi produkti kā jēla gaļa un zivis nenonāktu saskarē ar citiem pārtikas produktiem.

Iestatot pareizu temperatūru un ievērojot atbilstošas higiēnas prasības, pārtikas produktu uzglabāšanas laiks ievērojami paildzinās. Mazinās pārtikas atkritumu daudzums.



# Pārtikas produktu uzglabāšana PerfectFresh Active zonā

## PerfectFresh Active zona

PerfectFresh Active zona atbilst aukstās glabāšanas nodalījuma prasībām saskaņā ar DIN EN 62552:2020.

PerfectFresh Active zonā ir optimāli uzglabāšanas apstākļi augļiem, dārzeņiem, zivīm, gaļai un piena produktiem. Pārtikas produkti saglabājas svaigi ievērojami ilgāk, saglabājas to garša un vitamīni.

PerfectFresh Active zonā temperatūra tiek automātiski regulēta un ir 0–3 °C. Tā ir zemāka nekā parastajā dzesēšanas zonā, tomēr aukstumizturīgiem pārtikas produktiem tā ir optimāla uzglabāšanas temperatūra.

Turklāt PerfectFresh Active zonā uzturēto gaisa mitrumu var noregulēt tā, ka mitrums atbilst ievietotajiem pārtikas produktiem. Ja ir pieslēgts smidzinātājs , uzglabātie augļi un dārzeņi tiek apsmidzināti ar ūdens tvaiku. Smidzinātājs  ieslēdzas apmēram reizi 90 minūtēs un katrā durvju atvēršanas reizē. Paaugstināta gaisa mitruma ietekmē pārtikas produkti saglabā tiem piemītošo mitrumu un tik ātri nesažūst.

Ņemiet vērā, ka labu uzglabāšanas rezultātu sasniegšanai noteicošais ir labs pārtikas produktu sākotnējais stāvoklis.

Izņemiet pārtikas produktus no PerfectFresh Active zonas aptuveni 30 līdz 60 minūtes pirms lietošanas. Produktu aromāts un garša atraisās tikai istabas temperatūrā.

## Mitrais nodalījums



**Mitrajā nodalījumā** temperatūra ir no 0 līdz 3 °C, gaisa mitrums atkarībā no nodalījuma vāka stāvokļa nav paaugstināts  $\delta$  vai ir paaugstināts  $\delta\delta$ .

### Gaisa mitrums nav paaugstināts $\delta$

Šajā iestatījumā  $\delta$  mitrais nodalījums kļūst par sauso nodalījumu (skatiet sadaļu "Sausais nodalījums").

### Paaugstināts gaisa mitrums $\delta\delta$

Izvēloties šo iestatījumu, nodalījums kalpo kā mitrais nodalījums augļu un dārzeņu uzglabāšanai.

Ja gaisa mitrums ir paaugstināts, mitrajā nodalījumā var veidoties ūdens kondensāts.

Ja uzskatāt, ka ūdens kondensāta apjoms ir pārāk liels un tiek ietekmēti pārtikas produkti, rīkojieties šādi.

Nosusiniet ūdens kondensātu ar drānu.



Atveriet nodalījuma vāku, izvēloties stāvokli Nepaaugstināts gaisa mitrums  $\delta$ .

Izslēdziet smidzinātāju .

### Paaugstināta gaisa mitruma $\delta\delta\delta$ izvēle

Šajā iestatījumā  $\delta\delta\delta$  smidzinātājam  ir jābūt ieslēgtam.

Ar ieslēgtu smidzinātāju  nedaudz pieaug enerģijas patēriņš. Turklāt iekārtā var pastiprināties trokšņi.

- Nospiediet .
- Pavelciet pa kreisi vai pa labi, līdz centrā tiek parādīts .
- Nospiediet .



## Pārtikas produktu uzglabāšana PerfectFresh Active zonā

- Pavelciet pa kreisi, līdz centrā tiek parādīta vēlamā smidzinātāja intensitāte (1: neliela mitrināšana; 3: maksimāla mitrināšana).

- Lai apstiprinātu, nospiediet vēlamo iestatījumu.

Simbols  izgaismojas oranžā krāsā.

- Atveriet mitrā nodalījuma atvilktni.

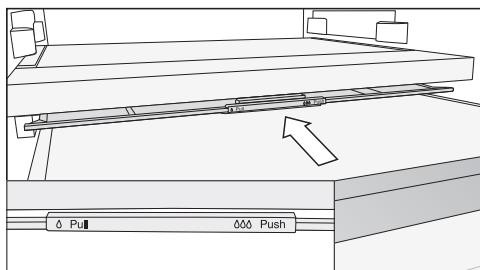

- Aizbīdiet nodalījuma vāku uz aizmuguri līdz atdurei.

Nodalījuma vāks ir aizvērts un gaisa mitrums paliek nodalījumā 000.

### Nepaaugstināta gaisa mitruma $\Delta$ izvēle

Šajā iestatījumā  $\Delta$  smidzinātājam  ir jābūt izslēgtam.

- Nospiediet .

- Pavelciet pa kreisi vai pa labi, līdz centrā tiek parādīts .

- Nospiediet .

- Pavelciet pa labi un nospiediet .

Simbols  izgaismojas baltā krāsā.

- Atveriet mitrā nodalījuma atvilktni.

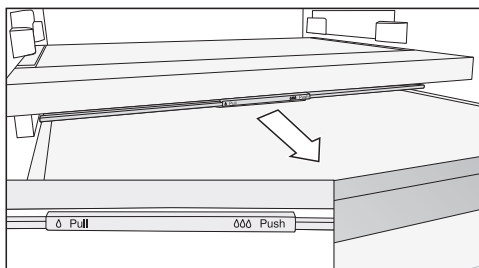

- Pavelciet nodalījuma vāku uz priekšu līdz atdurei.

Nodalījuma vāks ir atvērts un gaisa mitrums mazinās  $\Delta$ .

Ja pārtikas produkti sniedzas pāri atvilktnes malām, atvilktnes iebīdīšanas laikā nodalījuma vāka stāvoklis var mainīties un tas var tikt aizvērts.

Piepildot atvilktni, pievērsiet uzmanību tam, lai pārtikas produkti no apakšas nepieskartos nodalījuma vākam.

# Pārtikas produktu uzglabāšana PerfectFresh Active zonā

## Smidzinātājs (mitrinātājs ☹)

Ja smidzinātājs ☹ ir ieslēgts, mitrajā nodalījumā ievietotie augļi un dārzeņi tiek apsmidzināti ar ūdeni katru reizi, kad tiek atvērtas durvis, kā arī apmēram reizi 90 minūtēs. Ūdens tvaiks mitrajā nodalījumā nodrošina papildu mitrumu.

Smidzinātājs un attiecīgā ūdenstvertne atrodas starpsienā starp dzesēšanas zonu un PerfectFresh Active zonu.

Pirms smidzinātāja ieslēgšanas (skatiet nodaļu "Citu iestatījumu veikšana") ņemiet vērā turpmāk minēto.

- Ūdenstvertnei ir jābūt tīrai, papildītai ar ūdeni un nofiksētai.
- Mitrā nodalījuma vākam ir jābūt aizvērtam (iestatījums ∆∆).

Ūdenstvertnē esošā ūdens pietiek apmēram 4 mēnešiem.

Ūdenstvertne ir atkārtoti jāpiepilda tikai tad, kad smidzinātājs vairs neveido ūdens tvaiku.

 Neatbilstoša uzpilde var radīt bojājumus.

Cukuru saturoši šķidrums var traucēt smidzinātāja pareizu darbību.

Piepildiet ūdenstvertni tikai ar svaigu dzeramo ūdeni.

 Neattīrīts ūdens var apdraudēt veselību.

Neattīrīta ūdens lietošana var izraisīt saindēšanos.

Piepildiet ūdenstvertni tikai ar svaigu dzeramo ūdeni.

 Ūdens ar baktērijām var apdraudēt veselību.

Ūdenī, kas ilgāku laiku atrodas ūdenstvertnē, var rasties baktērijas un tas var apdraudēt jūsu veselību.

Iztīriet smidzinātāja ūdenstvertni un piepildiet to ar svaigu dzeramo ūdeni, ja aukstumiekārta vai dzesēšanas zona bija izslēgta ilgāku laiku (ilgāk nekā 2 dienas) vai ilgāku laiku (ilgāk nekā 2 dienas) bija izslēgts smidzinātājs.

Iztīriet smidzinātāja ūdenstvertni un piepildiet to ar svaigu dzeramo ūdeni, ja ilgāku laiku (vairāk kā 2 nedēļas) bija ieslēgts Holiday režīms ☹.

# Pārtikas produktu uzglabāšana PerfectFresh Active zonā

## Smidzinātāja ūdenstvertnes papildīšana

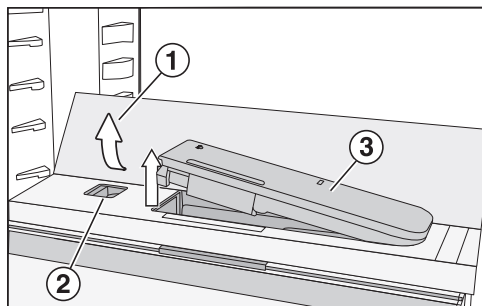

- Uzspiediet uz stikla grīdas ① aizmugurē esošajiem, ārējiem stūriem.

Stikla grīdas priekšpuse paceļas uz augšu.

- Paceliet stikla grīdu un atlokiet to uz aizmuguri.

Stikla siena ir vertikāla.

- Paspiediet bīdni ② pa kreisi.

Ūdenstvertne ③ izbīdās no padziļinājuma.

- Izņemiet ūdenstvertni un piepildiet to ar dzeramo ūdeni līdz atzīmei.
- Ievietojiet ūdenstvertni atpakaļ.
- Nolokiet stikla grīdu ① uz leju.

## Sausais nodalījums



**Sausajā nodalījumā** temperatūra ir 0 līdz 3 °C, gaisa mitrums nav paaugstināts Δ.

Sausais nodalījums ir īpaši piemērots tādu ātrbojīgu pārtikas produktu uzglabāšanai kā:

- svaigas zivis, gliemenes un vēžveidīgie;
- gaļa, putnu gaļa, desa;
- delikatešu salāti;
- piena produkti: piens, jogurts, siers, krējums, biezpiens utt.;
- augu valsts produkti, piemēram, tofu, auzu dzēriens, humuss, uzziējami dārzeņu produkti, gaļas un siera aizstājēji u. c.
- Turklāt šeit var uzglabāt arī jebkāda veida pārtikas produktus, ja vien tie ir iesaiņoti.

Ņemiet vērā, ka ar olbaltumvielām bagāti pārtikas produkti bojājas ātrāk. Tas nozīmē, ka, piemēram, gliemenes un vēžveidīgie bojājas ātrāk nekā zivis, savukārt zivis bojājas ātrāk nekā gaļa.

Higiēnas apsvērumu dēļ uzglabājiet minētos pārtikas produktus tikai **no-segtus vai iepakojumā**.

## Pārtikas produktu uzglabāšana PerfectFresh Active zonā

---

**Ja neesat apmierināts ar ievietoto pārtikas produktu uzglabāšanas rezultātu (piemēram, pārtikas produkti jau pēc neilga uzglabāšanas laika kļūst mīksti vai savītuši), ņemiet vērā turpmāk minētos norādījumus.**

- Ievietojiet uzglabāšanai tikai svaigus pārtikas produktus. Uzglabāšanas rezultātu būtiski ietekmē pārtikas produktu stāvoklis ievietošanas laikā.
- Pirms pārtikas produktu ievietošanas iztīriet PerfectFresh Active zonas nodaļiņus.
- Pirms ievietošanas noteciniet ļoti mitrus pārtikas produktus.
- Neglabājiet PerfectFresh Active zonā pret aukstumu uzņēmīgus pārtikas produktus (skatiet nodaļas “Pārtikas produktu glabāšana dzesēšanas zonā” sadaļu “Dzesēšanas zonai nepiemēroti”).
- Pārtikas produktu uzglabāšanai izvēlieties atbilstošo PerfectFresh Active zonas nodaļiņu, kā arī pareizo nodaļiņuma vāka pozīciju (nepaaugstināts  $\delta$  vai paaugstināts  $\delta\delta$  gaisa mitrums).
- Paaugstināts gaisa mitrums  $\delta\delta$  mitrajā nodaļiņumā veidojas tikai no ievietotajos pārtikas produktos esošā mitruma, ja tie tiek ievietoti bez iepakojuma. Jo vairāk pārtikas produktu ir ievietots nodaļiņumā, jo lielāks ir mitrums.
- Nepārpildiet nodaļiņumus.
- Ja uzskatāt, ka ar iestatījumu  $\delta\delta\delta$  ūdens kondensāta apjoms ir pārāk liels un tiek ietekmēti pārtikas produkti, rīkojieties šādi.
  - Nosusiniet ūdens kondensātu ar drānu.
  - Ievietojiet režģi vai līdzīgu priekšmetu, lai pārmērīgais mitrums varētu aizplūst.
  - Atveriet nodaļiņuma vāku, izvēloties stāvokli Nepaaugstināts gaisa mitrums  $\delta$  un izslēdziet smidzinātāju .
- Ja, neņemot vērā iestatījumu  $\delta\delta\delta$ , gaisa mitrums dažreiz ir pārāk mazs, hermētiski iepakojiet pārtikas produktus.
- Ja šķiet, ka temperatūra PerfectFresh Active zonā ir pārāk augsta vai zema, vispirms mēģiniet regulēt to dzesēšanas zonā, nedaudz mainot temperatūru par 1 līdz 2 °C. Lai pārtikas produkti netiktu bojāti pārmērīga aukstuma dēļ, temperatūra ir jāpaaugstina ne vēlāk kā brīdī, kad uz PerfectFresh Active nodaļiņumu grīdas sāk veidoties ledus kristāli.
- Ja ar dzesēšanas zonas temperatūras maiņu nepietiek, izmainiet temperatūru zonā PerfectFresh Active (skatiet nodaļu “Pareiza temperatūra”).

## Dzesēšanas zona un PerfectFresh Active zona

Dzesēšanas zonas un PerfectFresh Active zonas atkausēšana notiek automātiski.

Atkausēšanas procesā izveidojies ūdens pa īpašu tekni un izplūdes atveri tiek novadīts iztvaicēšanas sistēmā aukstumie-kārtas aizmugurē. Kompresora radītā siltuma ietekmē atkusušais ūdens automātiski iztvaiko.

Raugieties, lai atkusušā ūdens tekne un izplūdes atvere vienmēr būtu tīra. Atkusušā ūdens izplūdei vienmēr ir jābūt brīvai.

# Tīrīšana un kopšana

Nedrīkst noņemt aukstumiekārtas iekšpusē piestiprināto identifikācijas datu plāksnīti. Tā būs nepieciešama bojājumu gadījumā.

Nodrošiniet, lai iekārtas elektronikā vai apgaismes ierīcēs neiekļūtu ūdens.

 Mitruma iekļūšana var izraisīt bojājumus.

Tvaika tīrīšanas ierīces radītais tvaiks var bojāt plastmasas un elektriskās daļas.

Neizmantojiet aukstumiekārtas tīrīšanai tvaika tīrīšanas ierīces.

Caur atkausēšanas ūdens izplūdes atveri nedrīkst novadīt tīrīšanas ūdeni.

## Norādījumi par tīrīšanas līdzekļiem

Aukstumiekārtas iekšpusē izmantojiet tikai pārtikas produktiem nekaitīgus tīrīšanas un kopšanas līdzekļus.

Lai pasargātu visas virsmas no bojājumiem, **nelietojiet** tīrīšanai





- sodu, amonjaku, skābes vai hlorīdus saturošus tīrīšanas līdzekļus;
- kaļķi šķīdinošus tīrīšanas līdzekļus;
- abrazīvus tīrīšanas līdzekļus (piemēram, abrazīvus pulverus, abrazīvas pastas, pumeku);
- šķīdinātājus saturošus tīrīšanas līdzekļus;
- nerūsējošā tērauda tīrīšanas līdzekļus;
- trauku mašīnu tīrīšanas līdzekļus;
- cepeškrāsns tīrīšanas aerosolus;
- stikla tīrīšanas līdzekļus;
- abrazīvus cietus sūkļus un birstes (piemēram, katlu beržamos sūkļus);
- gumijas kasīkļus;
- asus metāla skrāpjus.

Tīrīšanai ir ieteicams izmantot tīru sūkli, remdenu ūdeni un nedaudz mazgāšanai ar rokām paredzēta trauku mazgājamā līdzekļa.

## Aukstumiekārtas sagatavošana tīrīšanai

**Norāde:** Ieslēdziet tīrīšanas režīmu .

Tad dzesēšanas zonas dzesēšana tiek izslēgta, bet iekšējais apgaismojums saglabājas ieslēgts.

- Nospiediet .
- Pavelciet pa kreisi vai pa labi, līdz centrā tiek parādīts .
- Nospiediet .
- Lai izietu no šī iestatījumu līmeņa, nospiediet .

Ieslēgts tīrīšanas režīms  tiek parādīts sākuma ekrānā.

- Izņemiet no aukstumiekārtas pārtikas produktus un novietojiet tos vēsā vietā.
- Izņemiet piederumus, kurus var izņemt, lai tos notīrītu (skatiet sadaļu Piederumu izņemšana, izjaukšana un tīrīšana).

## Iekšpuses tīrīšana

Tīriet aukstumiekārtu regulāri, tomēr vismaz reizi mēnesī.

Ja netīrumi uz virsmu iedarbojas ilgstoši, tos, iespējams, vairs nevarēs notīrīt.

Var mainīties virsmu krāsa vai materiāla īpašības.

Netīrumus ir ieteicams notīrīt nekaļējoties.

- Tīriet iekārtas **iekšpusi** ar tīru sūkli, remdenu ūdeni un nedaudz mazgāšanai ar rokām paredzēta trauku mazgājamā līdzekļa.
- Pēc tīrīšanas noslaukiet visas virsmas ar tīrā ūdenī samitrinātu drānu un nosusiniet ar drānu.
- Lai atkausēšanas ūdens varētu ne-traucēti izplūst, biežāk tīriet atkausēšanas ūdens tekni un izplūdes atveri ar nelielu irbuli vai līdzīgu priekšmetu.
- Lai aukstumiekārta pietiekami izvēdinātos un nerastos nepatīkami aromāti, vēl neilgu laiku atstājiet aukstumiekārtu atvērtu.

# Tīrīšana un kopšana

## Piederumu tīrīšana ar rokām vai trauku mašīnā

Turpmāk minētās ierīces daļas ir jātīra tikai **ar rokām**:

- nerūsējošā tērauda paneli vai līstes;
- maināmie pudeļu statīvi;
- precīzi regulējams plaukts;
- sadalītā plaukta adapteri;
- plaukti ar apdrukām;
- starpsiena ar pudeļu statīvu;
- visas atvilktnes un nodalījumu vāki (pieejami atkarībā no modeļa);
- plauktu ar grozāmām grīdām plastmasas daļas (iegādājami kā papildus pasūtāms piederums).
- šķirošanas kaste.

Šādas daļas ir **piemērotas trauku mašīnai**:

⚠ Pārāk augsta temperatūra trauku mašīnā var radīt bojājumus.

Mazgājot aukstumiekārtas daļas trauku mašīnā, ja temperatūra pārsniedz 55 °C, tās var kļūt nelietošanas un, piemēram, deformēties.

Trauku mašīnai piemērotu daļu mazgāšanai izvēlieties tikai mazgāšanas programmas, kuru temperatūra nepārsniedz 55 °C.

Saskarē ar dabiskām krāsvielām, ko satur, piemēram, burkāni, tomāti un kečups, aukstumiekārtas plastmasas daļas trauku mašīnā var nokrāsoties. Šī krāsas maiņa neietekmē daļu stabilitāti.

- pudeļu turētājs, olu statīvs;

- iekārtas durvīs esošie plaukti un pudeļu plaukti (bez nerūsējošā tērauda paneļa);
- precīzi regulējamo plauktu vadotnes;
- plaukti (bez līstēm un bez apdrukām);
- smidzinātāja ūdenstvertnes 2 daļas;
- cepamās plāts adapteri;
- smaržu filtra turētājs (iegādājams kā papildus pasūtāms piederums).

## Izņemiet un izjauciet piederumus, lai tos notīrītu

### Precīzi regulējamā plaukta izņemšana

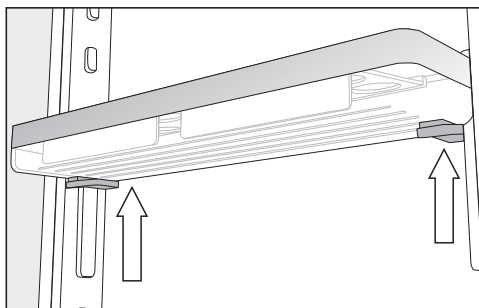

- Apņemiet plauktu ar abām rokām, vienlaicīgi nospiediet zem plaukta abās pusēs esošos pelēkos taustiņus un virzienā uz augšu noņemiet plauktu no vadotnēm.
- Noņemiet vadotnes no izciļņiem.
- Pēc tīrīšanas novietojiet vadotni vēlamajā stāvoklī un otru vadotni – pretējā pusē paralēli pirmajai.
- No augšas atkal uzbīdīet plauktu uz vadotnēm.



## Plaukta / pudeļu plaukta izjaukšana

Pirms plaukta / pudeļu plaukta tīrīšanas trauku mašīnā noņemiet nerūsējošā tērauda paneļus.

Lai noņemtu nerūsējošā tērauda paneli, rīkojieties, kā norādīts turpmāk.

- Novietojiet plauktu / pudeļu plauktu uz darba virsmas.

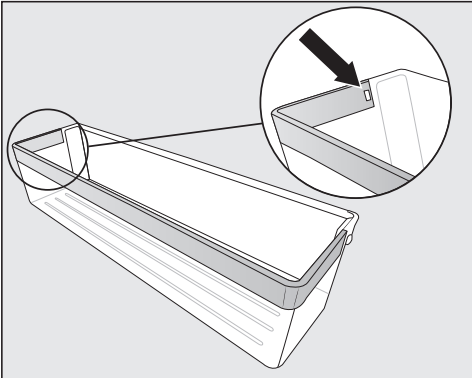

- Izspiediet fiksatoru no padziļinājuma. Tagad viss nerūsējošā tērauda panelis atdalīsies no plaukta.
- Pēc tīrīšanas piestipriniet nerūsējošā tērauda paneli pie plaukta, veicot tādās pašās darbības pretējā secībā.

## Plaukta / plaukta ar apgaismojumu izjaukšana

⚠ Nepareiza tīrīšana var radīt bojājumus.

Ja nerūsējošā tērauda līsti ar LED apgaismojumu tīrīšanas nolūkā ievieto ūdenī, tā tiek bojāta.

Tīriet nerūsējošā tērauda līsti ar LED apgaismojumu ar mitru drānu.

Pirms plauktu tīrīšanas noņemiet nerūsējošā tērauda līsti vai nerūsējošā tērauda līsti ar LED apgaismojumu.

- Novietojiet plauktus uz darba virsmas ar virspusi uz leju uz mīkstas pamatnes (piemēram, uz trauku dvieļa).

⚠ Nepareiza rīcība var radīt bojājumus.

Novelkot nerūsējošā tērauda līsti ar LED apgaismojumu, var sabojāt metāla kontaktus.

Šie kontakti kreisajā priekšējā stūrī nodrošina LED apgaismojumam strāvas padevi. Vienmēr vispirms atbrīvojiet to pusi, kurā neatrodas kontakti.

## Tīrīšana un kopšana

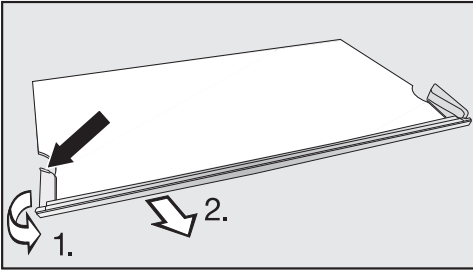

- Satveriet tālākajā punktā plastmasas apmali, kas atrodas nerūsējošā tērauda līstes kreisajā pusē.
1. Pavelciet plastmasas apmali nost no plaukta un
  2. vienlaikus noņemiet līsti. Tādējādi tiek atbrīvota arī pretējā puse.
- Pēc tīrīšanas piestipriniet nerūsošā tērauda līsti pie plaukta, veicot tādas pašas darbības pretējā secībā.

### Sadalītā plaukta izjaukšana

Pirms tīrīšanas noņemiet no plaukta apdares līsti un aizsarglīsti. Šim nolūkam rīkojieties, kā ir norādīts turpmāk.

- Novietojiet plauktus uz darba virsmas uz mīkstas pamatnes (piemēram, uz trauku dvieļa).
- Sākot no vienas malas, novelciet apdares līsti.
- Sākot no vienas malas, novelciet aizsarglīsti.
- Novelciet abus adapterus kreisajā un labajā pusē no atbalsta izvirzījumiem.
- Pēc tīrīšanas uzbīdīet abus adapterus vēlamajā augstumā uz atbalsta izvirzījumiem kreisajā un labajā pusē.
- Atkal piestipriniet apdares līsti un aizsarglīsti pie attiecīgā plaukta.

## Dzesēšanas zonas atvilktnu izņemšana

- Velciet atvilktni uz āru līdz atdurei.

Atvilktnē aiz mugurē ir fiksēta ar skavām. Pirms izņemšanas šis fiksators ir jāatbrīvo.

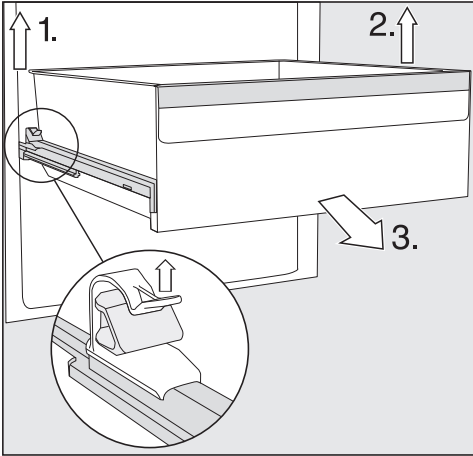

- 1. Paceliet kreisās puses skavu un vienlaicīgi izvelciet atvilktni no fiksatora virzienā uz priekšu.
- 2. Veiciet šo procesu arī pretējā pusē.

Atvilktnē vairs nav fiksēta.

- 3. Tagad spēcīgi velciet atvilktni ārā uz priekšu.

Pēc tam iebīdiet atpakaļ teleskopiskās vadotnes, lai nepieļautu bojājumu rašanās iespēju.

⚠ Nepareiza tīrīšana var radīt bojājumus.

Teleskopiskajās vadotnēs ir īpaša smērviela, kas tīrīšanas laikā var izskaloties, tādējādi bojājot teleskopiskās vadotnes.

Notīriet teleskopiskās vadotnes ar mitru drānu.

## Atvilktnu ievietošana

- Novietojiet atvilktni uz pilnīgi iebīdītām izvelkamajām vadotnēm.
- Spēcīgi iebīdīet atvilktni aukstumiekārtā, līdz tā tiek dzirdami fiksēta.

## Tīrīšana un kopšana

### Smidzinātāja ūdenstvertnes izņemšana un izjaukšana

⚠ Ūdens ar baktērijām var apdraudēt veselību.

Ūdenī, kas ilgāku laiku atrodas ūdenstvertnē, var rasties baktērijas un tas var apdraudēt jūsu veselību.

Iztīriet smidzinātāja ūdenstvertni un piepildiet to ar svaigu dzeramo ūdeni, ja aukstumiekārta vai dzesēšanas zona bija izslēgta ilgāku laiku (ilgāk nekā 2 dienas) vai ilgāku laiku (ilgāk nekā 2 dienas) bija izslēgts smidzinātājs.

Iztīriet smidzinātāja ūdenstvertni un piepildiet to ar svaigu dzeramo ūdeni, ja ilgāku laiku (vairāk kā 2 nedēļas) bija ieslēgts Holiday režīms ☀.

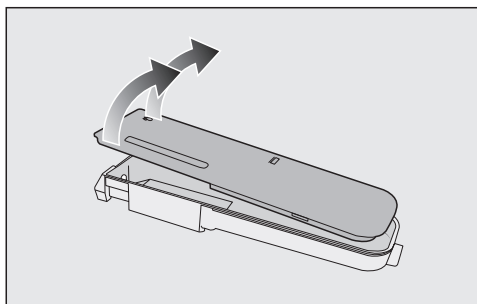

- Izjauciet ūdenstvertni tās 2 sastāvdaļās un notīriet tās ar roku vai nomazgājiet trauku mašīnā.
- Ievietojiet ūdenstvertni atpakaļ.
- Nolokiet stikla grīdu ① uz leju.

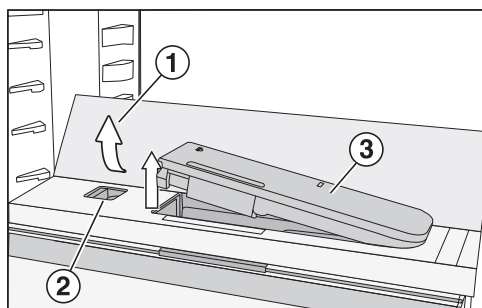

- Uzspiediet uz stikla grīdas ① aizmugurē esošajiem ārējiem stūriem.

Stikla grīdas priekšpuse paceļas uz augšu.

- Paceliet stikla grīdu un atlokiet to uz aizmuguri.

Stikla siena ir vertikāla.

- Paspiediet bīdni ② pa kreisi.

Ūdenstvertne ③ izbīdās no padziļinājuma.

- Izņemiet ūdenstvertni.

## Starp sienas ar pudeļu statīvu izņemšana

- Izņemiet no starpsienas priekšējo un aizmugurējo stikla sienu.

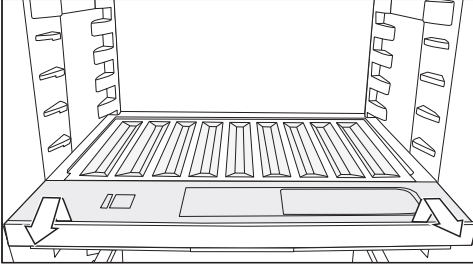

- Paceliet pudeļu statīva priekšpusi un izvelciet to ārā.
- Pēc tīrīšanas iebīdīet pudeļu statīvu līdz atdurei un paspiediet to uz leju.
- Novietojiet stikla grīdas atpakaļ uz starpsienas.

## Nodalījuma vāka noņemšana

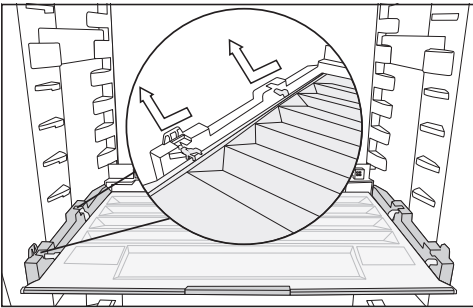

- Paceliet vāka priekšpusi un izvelciet to ārā.
- Pēc tīrīšanas iebīdīet nodalījuma vāku atpakaļ.

## Smaržu filtra maiņa (papildus pasūtāms piederums)

Aptuveni reizi 6 mēnešos nomainiet smaržu filtru turētājā.

Simbols  sākuma ekrānā atgādina par to, ka ir jāmaina smaržu filtrs.

Rezerves smaržu filtru KKF-RF var iegādāties Miele Klientu apkalpošanas dienestā, specializētajos veikalos vai Miele tīmekļvietnē.

- Novelciet smaržu filtra turētāju no plaukta virzienā uz augšu.

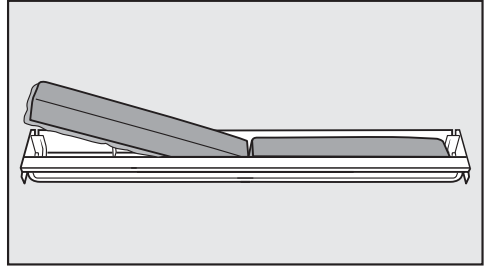

- Izņemiet abus smaržu filtrus un ievietojiet turētājā jaunus filtrus tā, lai perimetra apmale būtu vērsta uz leju.

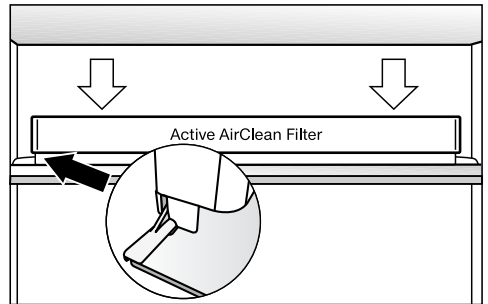

- Novietojiet ieliktni uz plaukta aizmugurējās aizsarglīstes tā, lai tas tiktu fiksēts.
- Lai apstiprinātu filtra nomaiņu, ekrānā pieskarieties pie simbola .

# Tīrīšana un kopšana

Smaržu filtru nomaiņas rādījums no-  
dzīst un laika skaitītājs tiek atiestatīts.

Simbols  sākuma ekrānā nodzīst.

## Durvju blīvējuma tīrīšana

 Nepareiza tīrīšana var radīt bojā-  
jumus.

Apstrādājot durvju blīvējumu ar eļļām  
vai ziedēm, durvju blīvējums var kļūt  
porains.

Neapstrādājiet durvju blīvējumu ar eļ-  
ļām vai ziedēm.

- Durvju blīvējumu regulāri nomazgājiet  
tikai ar tīru ūdeni un pēc tam rūpīgi  
nosusiniet ar sausu drānu.

## Gaisa pievades un izvades atve- ru tīrīšana

Putekļu nosēdumi palielina energopa-  
tēriņu.

- Regulāri tīriet gaisa pievades un izva-  
des atveres ar otu vai putekļsūcēju (iz-  
mantojiet, piemēram, Miele putekļsū-  
cēja apaļo birsti).

## Pēc tīrīšanas

- Izslēdziet tīrīšanas funkciju, sākuma  
ekrānā pieskaroties .

- Vēlreiz nospiediet .

Kad tīrīšanas funkcija ir izslēgta, simbols  
 izgaismojas baltā krāsā.

Aukstumiekārta atkal sāk dzesēšanu.



- Ievietojiet visas daļas atpakaļ auk-  
stumiekārtā.
- Lai ātrāk pazeminātu temperatūru  
aukstumiekārtā, uz neilgu laiku ieslē-  
dziet intensīvās dzesēšanas funkci-  
ju .
- Ievietojiet pārtikas produktus auk-  
stumiekārtā, tikko temperatūra ir pie-  
tikami zema.
- Aizveriet iekārtas durvis.

Lielāko daļu traucējumu un kļūdu, kas var rasties ikdienas lietošanas laikā, varat novērst patstāvīgi. Daudzos gadījumos varat ietaupīt laiku un izmaksas, jo nebūs jāvērsas klientu apkalpošanas dienestā.

Vietnē [www.miele.com/service](http://www.miele.com/service) var saņemt informāciju par patstāvīgu traucējumu novēršanu.

Turpmākajās tabulās ir sniegti ieteikumi, kā konstatēt un novērst traucējuma vai kļūdas cēloni.

Līdz traucējumu novēršanas brīdim pēc iespējas neveriet aukstumiekārtas durvis, lai aukstuma zudums būtu pēc iespējas mazāks.

Problēma	Cēlonis un novēršana
<b>Aukstumiekārta nedzēsē un, atverot iekārtas durvis, nedarbojas iekšējais apgaismojums.</b>	Aukstumiekārta nav ieslēgta un ekrānā izgaismojas  . <ul style="list-style-type: none"> <li>■ Ieslēdziet aukstumiekārta.</li> </ul>
	Kontaktdakša nav pareizi ievietota kontaktlīgzdā. <ul style="list-style-type: none"> <li>■ Iespraudiet kontaktdakšu kontaktlīgzdā. Kad aukstumiekārta ir izslēgta, ekrānā tiek parādīts .</li> </ul>
	Izslēdzies mājas elektroinstalācijas drošinātājs. Iespējami bojājumi aukstumiekārtā, mājas elektrotīkla spriegumā vai citā iekārtā. <ul style="list-style-type: none"> <li>■ Vērsieties pie elektrotehnikas speciālista vai klientu apkalpošanas dienestā.</li> </ul>
<b>Kompresors darbojas nepārtraukti.</b>	Tā nav kļūme. Ja nepieciešams mazāks aukstums, kompresors pārslēdzas uz mazāku apgriezīgu skaitu, lai taupītu elektroenerģiju. Tādējādi paildzinās kompresora darbības laiks.
<b>Kompresors ieslēdzas arvien biežāk un uz ilgāku laiku, temperatūra aukstumiekārtā ir pārāk zema.</b>	Gaisa pievades un izvades atveres ir aizsegtas vai pietūējušas. <ul style="list-style-type: none"> <li>■ Neaizsedziet gaisa pievades un izvades atveres.</li> <li>■ Regulāri iztīriet putekļus no gaisa pievades un izvades atverēm.</li> </ul>
	Iekārtas durvis ir tikušas bieži atvērtas. Vai arī ir ievietots liels daudzums svaigu pārtikas produktu. <ul style="list-style-type: none"> <li>■ Iekārtas durvis atveriet, tikai ja ir nepieciešams un uz iespējami īsāku brīdi.</li> </ul> <p>Nepieciešamā temperatūra pēc kāda laika atkal tiks iestatīta automātiski.</p>
	Iekārtas durvis nav pilnībā aizvērtas. <ul style="list-style-type: none"> <li>■ Aizveriet iekārtas durvis.</li> </ul>

## Problēmu novēršana

Problēma	Cēlonis un novēršana
	<p>Nepieciešamā temperatūra pēc kāda laika atkal tiks iestatīta automātiski.</p> <p>Apkārtējā temperatūra ir pārāk augsta. Jo augstāka ir apkārtējā temperatūra, jo ilgāk darbosies kompresors.</p> <ul style="list-style-type: none"> <li>■ Ievērojiet nodaļas “Uzstādīšana” sadaļā “Uzstādīšanas vieta” sniegtos norādījumus.</li> </ul> <p>Aukstumiekārta nav pareizi iebūvēta nišā.</p> <ul style="list-style-type: none"> <li>■ Iebūvējiet aukstumiekārtu saskaņā ar norādījumiem pievienotajā montāžas instrukcijā.</li> </ul> <p>Aukstumiekārtā ir iestatīta pārāk zema temperatūra.</p> <ul style="list-style-type: none"> <li>■ Izlabojiet temperatūras iestatījumu.</li> </ul> <p>Vēl ir ieslēgta intensīvās dzesēšanas funkcija ❄️.</p> <ul style="list-style-type: none"> <li>■ Lai taupītu enerģiju, manuāli pirms laika izslēdziet intensīvās dzesēšanas funkciju ❄️.</li> </ul>
<b>Kompresors ieslēdzas aizvien retāk un īsāku laiku, aukstumiekārtā paaugstinās temperatūra.</b>	<p>Tā nav kļūme. Ir iestatīta pārāk augsta temperatūra.</p> <ul style="list-style-type: none"> <li>■ Izlabojiet temperatūras iestatījumu.</li> <li>■ Atkārtoti pārbaudiet temperatūru pēc 24 stundām.</li> </ul>
<b>Aukstumiekārtā ir uzkrājis ledus vai aukstumiekārtas iekšpusē veidojas ūdens kondensāts. Iespējams, iekārtas durvis neaizveras pareizi.</b>	<p>Durvju blīvējums ir izslīdējis no rievas.</p> <ul style="list-style-type: none"> <li>■ Pārbaudiet, vai durvju blīvējums cieši ieguļ rievā.</li> </ul> <p>Durvju blīvējums ir bojāts.</p> <ul style="list-style-type: none"> <li>■ Pārbaudiet, vai durvju blīvējums nav bojāts.</li> </ul>
<b>Durvju blīvējums ir bojāts vai jāmaina.</b>	<p>Durvju blīvējumu var nomainīt bez darbarīkiem.</p> <ul style="list-style-type: none"> <li>■ Nomainiet durvju blīvējumu. To var iegādāties specializētajās tirdzniecības vietās vai klientu apkalpošanas dienestā.</li> </ul>



























## Vispārīgas problēmas aukstumiekārtas darbībā

Problēma	Cēlonis un novēršana
<b>Ar iestatījumu <math>\Delta\Delta</math> mitrajā nodalījumā pārtikas produkti nav kvalitatīvi.</b>	<p>Mitrajā nodalījumā ir pārāk daudz ūdens kondensāta.</p> <ul style="list-style-type: none"> <li>■ Nosusiniet ūdens kondensātu ar drānu.</li> <li>■ Ievietojiet režģi vai līdzīgu priekšmetu, lai pārmērīgais mitrums varētu aizplūst.</li> <li>■ Atveriet nodalījuma vāku, izvēloties stāvokli Nepaugstināts gaisa mitrums <math>\Delta</math> un izslēdziet smidzinātāju <math>\Psi</math>.</li> </ul>
<b>Dzesēšanas zonas pamatne ir slapja.</b>	<p>Aizsērējusi kondensētā ūdens izplūdes atvere.</p> <ul style="list-style-type: none"> <li>■ Iztīriet kondensētā ūdens tekni un izplūdes atveri.</li> </ul>
<b>Brīdinājuma signāls neskan, lai gan iekārtas durvis ilgu laiku stāv vaļā.</b>	<p>Tā nav kļūda. Brīdinājuma signāls ir izslēgts iestatījumu režīmā. Ja vēlaties atkal ieslēgt skaņas brīdinājumu, rīkojieties, kā ir minēts turpmāk.</p> <ul style="list-style-type: none"> <li>■ Nospiediet <math>\text{☞}&gt;</math>.</li> <li>■ Pavelciet pa kreisi vai pa labi, līdz centrā tiek parādīts <math>\text{☞}</math>.</li> <li>■ Nospiediet <math>\text{☞}</math>.</li> <li>■ Atlasiet vēlamo skaļumu, velkot pa segmentu joslu pa labi vai pa kreisi.</li> <li>■ Apstipriniet vēlamo signāla skaļumu, uzspiežot uz segmentu joslas.</li> </ul> <p>Ja skaņas brīdinājumi un signāli ir ieslēgti, tiek parādīts <math>\text{☞}</math>.</p>

# Problēmu novēršana



## Paziņojumi displejā

Ziņojums	Cēlonis un novēršana
<b>Sākuma ekrānā ir izgaismots , aukstumiekārta nedzesē, taču aukstumiekārtas vadība un iekšējais apgaismojums darbojas.</b>	<p>Ir ieslēgts demonstrācijas režīms.</p> <ul style="list-style-type: none"><li>■ Nospiediet .</li><li>■ Nospiediet .</li><li>■ Pavelciet pa kreisi vai pa labi, līdz centrā tiek parādīts .</li><li>■ Nospiediet .</li></ul> <p>Kad demonstrācijas režīms  ir izslēgts, aukstumiekārta izslēdzas un ir jāieslēdz atkārtoti.</p>
<b>Ekrānā ir izgaismots , nevar veikt aukstumiekārtas vadības darbības.</b>	<p>Vēl ir ieslēgta tīrīšanas funkcija.</p> <ul style="list-style-type: none"><li>■ Izslēdziet tīrīšanas funkciju, sākuma ekrānā pieskaroties .</li><li>■ Vēlreiz nospiediet .</li></ul> <p>Kad tīrīšanas funkcija ir izslēgta, simbols  izgaismojas baltā krāsā.</p> <p>Aukstumiekārta atkal sāk dzesēšanu.</p>
<b>Ekrānā nekas nav redzams. Tas ir aptumšots.</b>	<p>Ir ieslēgts sabata režīms : iekšējais apgaismojums ir izslēgts un aukstumiekārta dzesē.</p> <ul style="list-style-type: none"><li>■ Pieskarieties tumšajam ekrānam.</li></ul> <p>Tiek parādīts .</p> <ul style="list-style-type: none"><li>■ Uzspiediet uz .</li></ul> <p> izgaismojas oranžā krāsā.</p> <ul style="list-style-type: none"><li>■ Vēlreiz uzspiediet uz simbola .</li></ul> <p>Ja sabata režīms ir izslēgts, simbols  izgaismojas baltā krāsā.</p>
<b>Ekrānā ir izgaismots , nevar veikt aukstumiekārtas vadības darbības.</b>	<p>Ir ieslēgta bloķēšanas funkcija.</p> <ul style="list-style-type: none"><li>■ Īslaicīgi atbloķējiet aukstumiekārta vai pilnībā izslēdziet bloķēšanas funkciju (skatiet nodaļas “Citu iestatījumu veikšana” sadaļu “Bloķēšanas funkcijas  /  īslaicīga atslēgšana / pilnīga izslēgšana”).</li></ul>

Ziņojums	Cēlonis un novēršana
<p>Sākuma ekrānā izgaismots simbols , turklāt atskan skaņas signāls.</p>	<p>Smaržu filtra nomaiņas indikācija  atgādina, ka ir jānomaina smaržu filtrs.</p> <ul style="list-style-type: none"> <li>■ Nomainiet turētājā smaržu filtru (skatīt nodaļas “Tīrīšana un kopšana” sadaļu “Smaržu filtra (papildus pasūtāms piederums) maiņa”) un apstipriniet smaržu filtra maiņu, ekrānā pieskaroties simbolam .</li> </ul> <p>Simbols  sākuma ekrānā nodziest.</p>
<p>Ekrānā sarkanā krāsā ir izgaismots , iespējams, tiek parādīts kļūdas kods F ar cipariem. Papildus atskan brīdinājuma signāls.</p>	<p>Ir radies bojājums.</p> <ul style="list-style-type: none"> <li>■ Izslēdziet skaņas signālu, ekrānā nospiežot .</li> <li>■ Sazinieties ar klientu apkalpošanas dienestu.</li> </ul> <p>Lai pieteiktu bojājumu, papildus parādītajam kļūdas kodam būs nepieciešams arī aukstumiekārtas modeļa apzīmējums un sērijas numurs. Šo informāciju var uzziņāt tiešā veidā:</p> <ul style="list-style-type: none"> <li>■ ekrānā pieskarieties pie <b>i</b>.</li> </ul> <p>Ekrānā tiek parādīti nepieciešamie iekārtas dati.</p> <p>Pēc apstiprināšanas ar <i>OK</i> informācijas rādījums tiek aizvērts un atkal tiek parādīts kļūdas kods.</p> <p>Aukstumiekārtu var izslēgt arī tieši no kļūdas rādījuma.</p> <p>Tiek parādīta iekārtas kļūda: šim rādījumam vienmēr ir prioritāte un tas pārtrauc jebkurus iestatījumus, kas tiek veikti konkrētajā brīdī.</p> <p>Iekārtas kļūda tiek parādīta pirms esoša durvju un / vai temperatūras brīdinājuma.</p>

# Problēmu novēršana







## Problēmas ar smidzinātāju

Problēma	Cēlonis un novēršana
<b>Smidzinātājs neapsmidzina PerfectFresh Active zonā esošos pārtikas produktus</b>	Smidzinātājs nav ieslēgts. ■ Iestatījumu režīmā  pieskarieties simbolam  .
	Nodalījuma vāks ir pavilkts uz priekšu un līdz ar to uz iestatījumu "Gaisa mitrums nav paaugstināts $\delta$ ". ■ Pabīdiet nodalījuma vāku uz aizmuguri, lai būtu izvēlēts iestatījums "Paaugstināts gaisa mitrums $\delta\delta\delta$ ".
	Ūdenstvertnē nav pietiekami daudz ūdens. ■ Piepildiet ūdenstvertni.
	Ūdenstvertne nav pareizi fiksēta. ■ Ievietojiet ūdenstvertni tā, lai tā tiktu pareizi fiksēta.
	Smidzinātāja priekšā ir netīrumi. ■ Iztīriet smidzinātāju un ūdenstvertni.

## Iekšējais apgaismojums

 Atklātas strāvu vadošas daļas var izraisīt elektriskās strāvas triecienu. Noņemot apgaismojuma pārsegu, varat pieskarties strāvu vadošām daļām. Nenoņemiet apgaismojuma pārsegu. LED apgaismojumu drīkst mainīt un remontēt tikai klientu apkalpošanas dienesta speciālisti.

 LED apgaismojums var radīt savainojumus. Šis apgaismojums atbilst riska grupai RG 2. Ja pārsegs ir bojāts, var tikt savainotas acis. Ja spuldžu pārsegs ir bojāts, neskatieties no tuva attāluma tieši apgaismojumā ar optiskiem (lupu vai līdzīgiem) instrumentiem.

Problēma	Cēlonis un novēršana
<b>Nedarbojas iekšējais apgaismojums.</b>	Aukstumiekārta nav ieslēgta. <ul style="list-style-type: none"> <li>■ Ieslēdziet aukstumiekārta.</li> </ul>
	Ir ieslēgts sabata režīms  : ekrāns ir aptumšots un aukstumiekārta dzesē. <ul style="list-style-type: none"> <li>■ Pieskarieties tumšajam ekrānam.</li> </ul> <p>Tiek parādīts .</p> <ul style="list-style-type: none"> <li>■ Nospiediet .</li> </ul> <p> izgaismojas oranžā krāsā.</p> <ul style="list-style-type: none"> <li>■ Iestatījumu režīmā  pieskarieties simbolam .</li> </ul> <p>Ja sabata režīms ir izslēgts, simbols  izgaismojas baltā krāsā.</p>
	Ja iekārtas durvis ir atvērtas, pēc aptuveni 15 minūtēm iekšējais apgaismojums pārkaršanas dēļ automātiski izslēdzas. Ja tas nav problēmas cēlonis, ir radies traucējums. <ul style="list-style-type: none"> <li>■ Sazinieties ar klientu apkalpošanas dienestu.</li> </ul>

## Problēmu novēršana

Problēma	Cēlonis un novēršana
<p><b>Nedarbojas atsevišķa plaukta LED apgaismojums.</b></p>	<p>Plaukts pareizi nepieguļ atbalsta izvirzījumiem.</p> <ul style="list-style-type: none"> <li>■ Pārbaudiet, vai plaukts pareizi pieguļ atbalsta izvirzījumiem: plaukta kreisajā priekšējā stūrī ir metāla kontakti, kas LED apgaismojumam nodrošina strāvas padevi.</li> <li>■ Iebīdiet plauktu, līdz ir dzirdama fiksācijas skaņa.</li> </ul> <p>LED apgaismojums pie nerūsējošā tērauda līstes ir bojāts.</p> <ul style="list-style-type: none"> <li>■ Nomainiet nerūsējošā tērauda līsti ar LED apgaismojumu. To ir iespējams iegādāties klientu apkalpošanas dienestā.</li> </ul>
<p><b>Nedarbojas neviena plaukta LED apgaismojums.</b></p>	<p>Uz kāda plaukta LED apgaismojuma vai kontaktu atverēs pie kreisajiem atbalsta izvirzījumiem ir iekļuvis šķidrums.</p> <p>Aizsargizslēgšanās dēļ ir izslēdzies visu plauktu LED apgaismojums.</p> <ul style="list-style-type: none"> <li>■ Noslaukiet nerūsējošā tērauda līsti ar LED apgaismojumu ar mitru drānu, nožāvējiet to vai žāvējiet ārpus aukstumiekārtas.</li> <li>■ Pirms plauktu ar apgaismojumu iebīdīšanas pārliecinieties, ka kontakti ir tīri un sausi.</li> <li>■ Iebīdiet plauktu, līdz ir dzirdama fiksācijas skaņa.</li> <li>■ Aizveriet iekārtas durvis.</li> </ul> <p>Pēc atkārtotas iekārtas durvju atvēršanas iekšējais apgaismojums atkal darbojas.</p> <p>Ja tas nebija cēlonis, ir radies traucējums.</p> <ul style="list-style-type: none"> <li>■ Sazinieties ar klientu apkalpošanas dienestu.</li> </ul>
<p><b>Iekšējais apgaismojums pulsē.</b></p>	<p>Tā nav kļūme. Ir aktivēts durvju brīdinājums un kopā ar skaņas signālu pulsē iekšējais apgaismojums.</p>

Darbības laikā aukstumiekārta rada dažādus trokšņus.  
Ar ierobežotu dzesēšanas jaudu aukstumiekārta darbojas enerģiju taupoši, bet ilgāk. Darbības troksnis ir mazāks.  
Ar lielāku dzesēšanas jaudu pārtikas produkti ātrāk atdziest.  
Darbības troksnis ir lielāks.

<b>Normāli trokšņi</b>	<b>Kas tos rada?</b>
<b>Šņākšana</b>	Aukstumnesēja iesmidzināšana dzesēšanas kontūrā.
<b>Burbuļošana, skalošanās, šļakstīšanās</b>	Aukstumnesēja plūšana pa caurulēm.
<b>Dūkšana</b>	Aukstumiekārta dzesē.
<b>Klikšķēšana</b>	Termostats ieslēdz vai izslēdz kompresoru.
<b>Dūkšana, šņākšana</b>	Darbojas ventilators.
<b>Knakšķēšana</b>	Aukstumiekārtā notiek materiālu izplešanās.
<b>Grabēšana</b>	Darbojas vārsti vai vāki.
<b>Dūkoņa (aukstumiekārtām ar ūdenstvertni)</b>	Tiek sūknēts ūdens no ūdenstvertnes.
<b>Čīkstoņa (aukstumiekārtām ar durvju amortizatoru)</b>	Iekārtas durvis ar amortizatoru tiek bieži atvērtas vai aizvērtas.
Ņemiet vērā, ka kompresora un plūsmas trokšņus dzesēšanas kontūrā nav iespējams novērst.	

## Trokšņu cēloņi

Trokšņi	Cēlonis un novēršana
<b>Vibrēšana, grabēšana, šķindoņa</b>	<p>Aukstumiekārta nav novietota līdzeni. Izmantojot līmeņrādi, novietojiet aukstumiekārtu līdzeni. Līmeņošanai izmantojiet regulējamās kājas aukstumiekārtas apakšā (atkarībā no modeļa).</p> <p>Ja iebūvēšanas nišas augstums ir lielāks nekā 140 cm: iebīdīet zem iekārtas pamatnes komplektā iekļautās stabilizējošās vadotnes.</p>
	<p>Atvilktnes, grozi vai plaukti ļogās vai iestrēgst. Pārbaudiet izņemamās daļas un ievietojiet tās atkārtoti.</p>
	<p>Saskaras pudeles vai trauki. Nedaudz atbīdīet pudeles vai traukus citu no cita.</p>
	<p>Iekārtas aizmugurē joprojām atrodas transportēšanas kabeļa turētājs (atkarībā no modeļa). Noņemiet transportēšanas kabeļa turētāju.</p>



Vietnē [www.miele.com/service](http://www.miele.com/service) var iegūt informāciju par patstāvīgu traucējumu novēršanu un Miele rezerves daļām.

## Kontaktinformācija traucējumu gadījumā

Traucējumu gadījumā, kurus nevarat novērst patstāvīgi, sazinieties, piemēram, ar savu Miele specializēto tirgotāju vai Miele Klientu apkalpošanas dienestu.

Miele Klientu apkalpošanas dienesta pakalpojumus var pieteikt tiešsaistē saitē [www.miele.com/service](http://www.miele.com/service).

Miele Klientu apkalpošanas dienesta kontaktinformācija ir norādīta šī dokumenta beigās.

Klientu apkalpošanas dienestam ir nepieciešams modeļa apzīmējums un sērijas numurs (Fabr. / SN / Nr.). Abus šos parametrus var apskatīt uz identifikācijas datu plāksnītes aukstumiekārtas iekšpusē vai atkarībā no modeļa – iestatījumu režīma informācijas sadaļā **i**.

## Datubāze EPREL

Kopš 2021. gada 1. marta informācija par enerģijas patēriņa marķējumu un ekodizaina prasībām ir pieejama Eiropas Produktu datubāzē (EPREL). Produktu datubāzei var piekļūt saitē <https://eprel.ec.europa.eu/>. Tajā jums tiks lūgts ievadīt modeļa apzīmējumu.

Modeļa apzīmējumu var apskatīt uz identifikācijas datu plāksnītes aukstumiekārtas iekšpusē vai atkarībā no modeļa – iestatījumu režīma informācijas sadaļā **i**.

<b>Miele</b>		Nr. XX/XXXXXXXXXX.																		
XXXXXXXX																				
WEINTEMPERIER-SCHRANK/UNTERTISCH-MODELL MULTI-TEMPERATURE WINE STORAGE CABINET/UNDER-COUP TOP ARMOIRE DE VISEEN TEMP./LES VINS/MOD. ENCASTRABLE SOUS PLAN АРМОРИТРАЖИЦИОНАМТО. ВОСХОМОДЕПОТРЕБЛ.УС.ЕШМЕРА ВИННИЙ ТЕМПЕРАТУРНИЙ ШРАФ																				
<table border="1"> <tr> <td>Klasse/Class</td> <td>Ap-Type/AP-Type</td> <td>Bruttohohl/Gross Capacity Volume Brut/Capacitated Bruta</td> <td>Gefriervermögen/Freezing Capacity Pouvoir de Congel/Capacit Congeladora</td> </tr> <tr> <td>SN-ST</td> <td></td> <td>XXXX I</td> <td></td> </tr> </table>	Klasse/Class	Ap-Type/AP-Type	Bruttohohl/Gross Capacity Volume Brut/Capacitated Bruta	Gefriervermögen/Freezing Capacity Pouvoir de Congel/Capacit Congeladora	SN-ST		XXXX I		<table border="1"> <tr> <td>Nutzenhall</td> <td>Ges / K / G / WEIN / KALT</td> <td rowspan="3">R600a: XXg</td> </tr> <tr> <td>Nel.Capacity</td> <td>Tot / R / F / WINE / CHILL</td> </tr> <tr> <td>Volume Uls</td> <td>To / R / C</td> </tr> <tr> <td>Capac. Util</td> <td>Tot / F / C / WINE / CHILL</td> <td></td> </tr> </table>		Nutzenhall	Ges / K / G / WEIN / KALT	R600a: XXg	Nel.Capacity	Tot / R / F / WINE / CHILL	Volume Uls	To / R / C	Capac. Util	Tot / F / C / WINE / CHILL	
Klasse/Class	Ap-Type/AP-Type	Bruttohohl/Gross Capacity Volume Brut/Capacitated Bruta	Gefriervermögen/Freezing Capacity Pouvoir de Congel/Capacit Congeladora																	
SN-ST		XXXX I																		
Nutzenhall	Ges / K / G / WEIN / KALT	R600a: XXg																		
Nel.Capacity	Tot / R / F / WINE / CHILL																			
Volume Uls	To / R / C																			
Capac. Util	Tot / F / C / WINE / CHILL																			

## Garantija

Garantijas termiņš ir 2 gadi.

Papildinformāciju skatiet pievienotajos garantijas noteikumos.

## Atbilstības deklarācija

---

Ar šo Miele apliecina, ka šī dzesēšanas iekārta atbilst Direktīvai Nr. 2014/53/ES.

ES Atbilstības deklarācijas pilns teksts ir pieejams šādās tīmekļa vietnēs:

- Produkti, Lejupielāde tīmekļa vietnē [www.miele.lv](http://www.miele.lv);
- Serviss, Informācijas pieprasījums, Lietošanas instrukcijas tīmekļa vietnē <https://miele.lv/instrukcijas>, norādot produkta nosaukumu vai ražojuma numuru.

Frekvenču diapazons	2,4000– 2,4835 GHz
---------------------	-----------------------

Maksimālā raidīšanas jauda	< 100 mW
----------------------------	----------

Sakaru moduļa apkalpošanai un vadībai Miele izmanto savu vai ārējo izstrādātāju programmatūru, uz kuru neattiecas tā saucamie atvērtā pirmkoda licences nosacījumi. Šo programmatūru / programmatūras komponentus aizsargā autortiesības. Ir jāņem vērā Miele un trešo personu autortiesību pilnvaras.

Turklāt iekārtā integrētajā sakaru modulī tiek izmantoti programmatūras komponenti, kas saskaņā ar atvērtā pirmkoda licences nosacījumiem ir nododami tālāk. Izmantoto atvērtā pirmkoda komponentu sarakstu kopā ar atbilstošajām autortiesību atzīmēm, visu attiecīgo licenču nosacījumu kopijām, kā arī, ja nepieciešams, citu informāciju varat iegūt uz vietas katrai IP adresei tīmekļa pārlūkprogrammā ([http\[s\]://<ip adrese>/Licences](http[s]://<ip adrese>/Licences)). Tur norādītie atvērtā pirmkoda licenču nosacījumu atbildības un apliecinājumu noteikumi ir piemērojami tikai attiecībā uz konkrēto tiesību turētāju.

# Garantijas noteikumi

---

Uzņēmums Miele Latvijā papildus likumā noteiktajām garantijas prasībām pret pārdevēju, tās neierobežojot, piešķir pircējam prasības pret šādām garantijas saistībām, ja tiek iegādāta jauna iekārta.

## I Garantijas ilgums un garantijas perioda sākums

1. Garantija tiek piešķirta šādam laika periodam:
  - a) 24 mēneši sadzīves tehnikas iekārtām, kas paredzētas regulārai lietošanai;
  - b) 12 mēneši profesionālām iekārtām, kas paredzētas regulārai lietošanai.
2. Garantijas periods sākas no dienas, kad ir izrakstīts rēķins par iekārtas iegādi.

Garantijas periods nevar tikt pagarināts, ja ir veikti garantijas pakalpojumi un piegāde saistībā ar garantiju.

## II Garantijas priekšnoteikumi

1. Iekārta ir iegādāta pie specializētā tirgotāja vai tieši uzņēmumā Miele kādā no ES dalībvalstīm, Šveicē vai Norvēģijā un tur arī uzstādīta.
2. Pēc klientu apkalpošanas dienesta darbinieka pieprasījuma tiek uzrādīts garantijas apliecinājums (pirkuma čeks vai aizpildīta garantijas karte).

## III Garantijas saturs un apjoms

1. Iekārtas defekti tiek novērsti noteiktā termiņā bez maksas, salabojot vai nomainot bojātās daļas. Šim nolūkam nepieciešamos izdevumus, piemēram, transporta, ceļa, darbaspēka un rezerves daļu izmaksas, sedz uzņēmums Miele Latvijā. Nomainītās daļas vai iekārtas kļūst par uzņēmuma Miele Latvijā īpašumu.
2. Garantija neattiecas uz bojājumiem, ko uzņēmums Miele Latvijā jau novērsis, ja vien tie nav radušies Miele Latvijā klientu apkalpošanas dienesta darbinieku tīšas nevērības vai neuzmanības dēļ.
3. Izmantoto materiālu un piederumu piegāde pakalpojumā nav iekļauta.

## IV Garantijas ierobežojumi

Garantija neattiecas uz iekārtas bojājumiem vai darbības traucējumiem, kas radušies šādu apstākļu ietekmē.

1. Nepareiza uzstādīšana vai pievienošana, piemēram, spēkā esošo drošības tehnikas noteikumu vai lietošanas, pievienošanas un montāžas instrukciju neievērošana.
2. Paredzētajam nolūkam neatbilstoša lietošana, kā arī nepasmīga lietošana vai apstrāde, piemēram, ar nepiemērotiem mazgāšanas līdzekļiem vai ķīmikālijām.
3. Ja iekārta ir iegādāta kādā citā ES valstī, Šveicē vai Norvēģijā, tās īpašo tehnisko specifikāciju dēļ tā ir izmantojama vai nu bez ierobežojumiem, vai tikai ar ierobežojumiem.
4. Ārējas iedarbības ietekmē, piemēram, transportēšanas laikā radušies bojājumi, precīzi pagrūžot vai tai nokrītot, laikapstākļu vai citu dabas parādību ietekmē radušies bojājumi.
5. Ja remontu un daļu nomaiņu neveic uzņēmuma Miele apkalpošanas dienesta darbinieki, kas ir pilnvaroti un sertificēti šo pakalpojumu sniegšanai.
6. Ja netiek izmantotas uzņēmuma Miele oriģinālās rezerves daļas, kā arī Miele piederumi.
7. Stikla plīsumi un bojātas kvēlspuldzes.
8. Elektriskās strāvas un sprieguma svārstības, kas pārsniedz ražotāja norādīto pieļaujamo robežu vai ir zem tās.
9. Lietošanas instrukcijā sniegto apkopes un tīrīšanas noteikumu neievērošana.

## V Datu drošība

Personas dati tiek izmantoti tikai un vienīgi pasūtījuma izpildes vai garantijas pakalpojumu veikšanas vajadzībām, ņemot vērā datu aizsardzības tiesiskos nosacījumus.







Vācija - Miele & Cie. KG, Carl-Miele-Straße 29, 33332 Gütersloh

K 7377 ..., K 7477 ..., K 7777 ...

lv-LV

M.-Nr. 12 589 270 / 00