

Mode d'emploi et instructions de montage

Four multifonctions



Lisez **impérativement** ce mode d'emploi et les instructions de montage avant le montage - l'installation - la mise en service. Vous vous protégerez et éviterez ainsi de détériorer votre matériel.

Table des matières

Consignes de sécurité et mises en garde	5
Votre contribution à la protection de l'environnement	13
Description de l'appareil	14
Éléments de commande	15
Touche Marche/Arrêt	16
Écran.....	16
Touches sensibles	16
Symboles	17
Principe de commande	18
Sélectionner une option de menu.....	18
Modifier un réglage dans une liste	18
Modifier un réglage avec une barre à segments	18
Sélectionner un mode de cuisson ou une fonction	19
Saisir des chiffres	19
Équipement	20
Plaque signalétique	20
Éléments fournis.....	20
Accessoires fournis et accessoires en option	20
Dispositifs de sécurité	26
Surfaces traitées PerfectClean	26
Première mise en service	27
Réglages de base.....	27
Première montée en température du four	28
Réglages	29
Tableau des réglages.....	29
Accéder au menu « Réglages »	30
Langue 	30
Heure.....	30
Eclairage.....	30
Ecran.....	31
Volume	31
Unités	31
Booster	32
Temp. préprogrammées	32
Conseil pyrolyse	32
Arrêt différé ventilateur.....	32
Sécurité.....	32
Version logiciel.....	33
Revendeurs.....	33
Réglages usine	33
Heures fonctionnement.....	33
Minuterie	34
Menu principal et sous-menus	35

Conseils d'économie d'énergie	36
Commande	38
Modifier les valeurs et les réglages pour un cycle de cuisson	38
Modifier la température	38
Régler les temps de cuisson	38
Modifier les temps de cuisson réglés	39
Supprimer les temps de cuisson réglés	39
Annuler la cuisson	40
Préchauffer l'enceinte	40
Booster	40
Programmes auto	41
Catégories	41
Utilisation des programmes automatiques	41
Consignes d'utilisation	41
Autres applications	42
Décongélation	42
Stériliser des conserves	42
Déshydratation	44
Cuisson à basse température	45
Produits surgelés/plats préparés	46
Chauffer la vaisselle	46
Cuisson de pâtisseries/pain	47
Conseils pour la cuisson	47
Remarques concernant les tableaux de cuisson	47
Remarques concernant les modes de cuisson	48
Rôtissage	49
Conseils de rôtissage	49
Remarques concernant les tableaux de cuisson	49
Remarques concernant les modes de cuisson	50
Mode Gril	51
Conseils pour faire griller	51
Remarques concernant les tableaux de cuisson	51
Remarques concernant les modes de cuisson	52
Nettoyage et entretien	53
Produits à ne pas utiliser	53
Nettoyer les salissures normales	54
Nettoyer les salissures incrustées (sauf les rails coulissants FlexiClips)	54
Salissures incrustées sur les rails coulissants FlexiClips	54
Nettoyer l'enceinte avec la Pyrolyse	55
Démonter la porte	58
Désassembler la porte	59
Monter la porte	62
Démonter les supports de gradins avec les rails coulissants FlexiClips	62

Table des matières

Abaisser la résistance de voûte/gril	63
En cas d'anomalie	64
Service après-vente	68
Contact en cas d'anomalies	68
Garantie	68
Installation	69
Dimensions d'encastrement	69
Encastrement dans un meuble haut ou bas	69
Vue latérale	70
Raccordements et aération	71
Encastrement du four	72
Raccordement électrique	73
Tableaux de cuisson	74
Pâte à gâteau	74
Pâte brisée	75
Pâte levée	76
Pâte à l'huile et au fromage blanc	77
Pâte à génoise	77
Pâte à choux, pâte feuilletée, meringue	78
Plats salés	79
Bœuf	80
Veau	81
Porc	82
Agneau, gibier	83
Volaille, poisson	84
Données à l'intention des instituts de contrôle	85
Plats tests selon la norme EN 60350-1	85
Classe d'efficacité énergétique d'après la norme EN 60350-1	86
Fiche relative aux fours ménagers	86

Consignes de sécurité et mises en garde

Ce four répond aux réglementations de sécurité en vigueur. Toute utilisation non conforme peut toutefois causer des dommages corporels et matériels.

Lisez attentivement le mode d'emploi et les instructions de montage avant de mettre le four en service. Vous y trouverez des informations importantes sur le montage, la sécurité, l'utilisation et l'entretien de cet appareil. Vous vous protégerez et éviterez ainsi de détériorer votre matériel.

Conformément à la norme IEC/EN 60335-1, Miele indique expressément de lire impérativement le chapitre pour l'installation du four et de suivre les consignes de sécurité et de mise en garde.

Miele ne peut être tenu pour responsable des dommages dus au non-respect des consignes.

Veillez conserver ce document à disposition et le remettre au futur propriétaire en cas de cession de votre appareil.

Utilisation conforme

- ▶ Ce four est destiné à être utilisé dans le cadre domestique ou dans des conditions d'installation semblables au cadre domestique.
- ▶ Ce four ne convient pas à une utilisation en extérieur.
- ▶ Utilisez ce four exclusivement dans le cadre domestique pour décongeler, réchauffer, cuire, rôtir, griller et stériliser des aliments. Tout autre usage est à proscrire.
- ▶ Les personnes qui, en raison de déficiences physiques, sensorielles ou mentales, de leur manque d'expérience ou de leur ignorance, ne sont pas aptes à utiliser cet appareil en toute sécurité doivent impérativement être surveillées pendant qu'elles l'utilisent. Ces personnes peuvent uniquement utiliser le four sans surveillance si vous leur en avez expliqué le fonctionnement de sorte qu'elles sachent l'utiliser en toute sécurité. Elles doivent être en mesure de reconnaître et de comprendre les dangers encourus en cas de mauvaise manipulation.
- ▶ L'enceinte de cuisson du four est équipée d'ampoules spéciales en raison d'exigences particulières (par ex. en matière de température, d'humidité, de résistance chimique, de résistance aux frottements et de vibrations). Ces ampoules spéciales conviennent uniquement à l'utilisation prévue. Elles ne conviennent pas à l'éclairage d'une pièce.

Consignes de sécurité et mises en garde

▶ Ce four contient 1 source lumineuse de classe d'efficacité énergétique G.

Précautions à prendre avec les enfants

▶ Utilisez la sécurité enfants pour prévenir tout enclenchement involontaire du four.

▶ Tenez les enfants de moins de 8 ans éloignés du four à moins qu'ils ne soient sous étroite surveillance.

▶ Les enfants âgés de 8 ans et plus peuvent uniquement utiliser le four sans surveillance si vous leur en avez expliqué le fonctionnement de sorte qu'ils sachent l'utiliser en toute sécurité. Les enfants doivent être en mesure d'appréhender et de comprendre les risques encourus en cas de mauvaise manipulation.

▶ Les enfants ne doivent pas nettoyer ni entretenir le four sans surveillance.

▶ Ne laissez pas les enfants sans surveillance à proximité d'un four. Ne les laissez pas jouer avec l'appareil.

▶ Risque d'asphyxie en raison des matériaux d'emballage. Les enfants peuvent se mettre en danger en s'enveloppant dans les matériaux d'emballage (film plastique, par exemple) ou en glissant leur tête à l'intérieur.

Tenez les matériaux d'emballage hors de portée des enfants.

▶ Risque de blessure en raison des surfaces brûlantes. La peau des enfants est plus sensible aux températures élevées que celle des adultes ! Le four chauffe au niveau de la porte, du bandeau de commande et des ouvertures d'aération du four.

Empêchez les enfants de toucher le four pendant qu'il fonctionne.

▶ Risque de blessure en raison des surfaces brûlantes. La peau des enfants est plus sensible aux températures élevées que celle des adultes. Pendant le nettoyage par pyrolyse, le four chauffe davantage que pendant l'utilisation normale.

Empêchez les enfants de toucher le four pendant le nettoyage par pyrolyse.

▶ Risque de blessure en cas de porte ouverte.

La porte de l'appareil supporte une charge maximale de 15 kg. Une porte ouverte représente un danger pour les enfants.

Empêchez-les de se suspendre à la porte de l'appareil !

Sécurité technique

► Des travaux d'installation, d'entretien ou de réparation non conformes peuvent entraîner de graves dangers pour l'utilisateur. Ces interventions doivent être exécutées exclusivement par des professionnels agréés par Miele.

► Un four endommagé représente un danger potentiel pour votre santé. Vérifiez que votre appareil ne présente aucun dommage apparent avant de l'utiliser. Ne faites jamais fonctionner un four présentant des dommages.

► Le fonctionnement temporaire ou permanent sur un système d'alimentation électrique autonome ou non synchrone au réseau (comme les réseaux autonomes, les systèmes de secours) est possible. La condition préalable au fonctionnement est que le système d'alimentation électrique soit conforme aux spécifications de la norme EN 50160 ou comparable.

Les mesures de protection prévues dans l'installation domestique et dans ce produit Miele doivent également être assurées dans leur fonction et leur mode de fonctionnement en fonctionnement isolé ou en fonctionnement non synchrone au réseau ou être remplacées par des mesures équivalentes dans l'installation. Comme décrit, par exemple, dans la publication actuelle de VDE-AR-E 2510-2.

► Seul un raccordement à une prise de terre conforme garantit un fonctionnement du four en toute sécurité. Attention : cette règle de sécurité élémentaire doit absolument être respectée ! En cas de doute, faites vérifier l'installation électrique par un électricien.

► Les données de raccordement (fréquence et tension) de la plaque signalétique du four doivent impérativement correspondre à celles du réseau électrique pour éviter que l'appareil ne soit endommagé. Comparez-les avant de brancher l'appareil. En cas de doute, contactez un électricien professionnel.

► Les rallonges ou multiprises constituent un danger potentiel (risque d'incendie). Ne les utilisez pas pour brancher votre four.

► N'utilisez le four que lorsque celui-ci est encastré, afin de garantir son bon fonctionnement.

► Ce four ne doit pas être utilisé sur des engins en mouvement.

► Risque de blessure provoqué par électrocution. Un contact éventuel avec les raccordements sous tension et la modification des composants électriques et mécaniques constituent un danger pour vous et peuvent perturber le fonctionnement du four.

N'ouvrez jamais la carrosserie de votre appareil.

Consignes de sécurité et mises en garde

- ▶ Les bénéfices liés à la garantie sont perdus en cas de réparation du four par un service après-vente non agréé par Miele.
- ▶ Miele ne garantit le respect des consignes de sécurité que si les pièces de rechange sont d'origine. Les pièces défectueuses ne doivent être remplacées que par des pièces de rechange d'origine Miele.
- ▶ Si votre four a été livré sans cordon électrique, adressez-vous exclusivement à un électricien agréé par Miele, lequel installera un câble d'alimentation spécial (voir chapitre « Installation », section « Raccordement électrique »).
- ▶ Si le cordon électrique est endommagé et doit être remplacé, adressez-vous exclusivement à un électricien agréé par Miele, lequel installera un câble d'alimentation spécial (voir chapitre « Installation », section « Raccordement électrique »).
- ▶ Avant toute installation, maintenance ou réparation, par ex. si l'éclairage de l'enceinte est défectueux (voir chapitre « En cas d'anomalie »), débranchez la prise électrique de votre four. Pour vous assurer que l'appareil est bien débranché, vous pouvez au choix :
 - déclencher les fusibles ou
 - dévisser complètement les fusibles à filetage de l'installation électrique (sauf France) ou
 - débrancher la prise. Pour ce faire, ne tirez pas sur le cordon d'alimentation mais sur la fiche.
- ▶ Le four nécessite une arrivée d'air suffisante pour son fonctionnement. Veillez à ce que l'arrivée d'air de refroidissement ne soit pas entravée (par ex. par des baguettes d'isolation thermique dans la niche d'encastrement). L'air de refroidissement ne doit pas être excessivement chauffé par d'autres sources de chaleur (par exemple, un poêle à bois/charbon).
- ▶ Si le four a été installé derrière une façade de meuble (par ex. une porte), ne la fermez jamais pendant que vous utilisez le four. La chaleur et l'humidité s'accumulent derrière une façade de meuble fermée. Cela peut endommager le four, le meuble et le sol. Ne fermez la porte du meuble que si le four a complètement refroidi.

Utilisation conforme

► Risque de blessure en raison des surfaces brûlantes. Pendant le fonctionnement, le four est brûlant. Vous pouvez vous brûler au contact des résistances, de l'enceinte, des accessoires et des aliments.

Utilisez des maniques pour remuer, enfourner et enlever les aliments chauds dans l'enceinte chaude.



► Si les aliments placés dans l'enceinte dégagent de la fumée, gardez la porte du four fermée pour étouffer d'éventuelles flammes. Arrêtez l'appareil puis débranchez la prise. Attendez qu'il n'y ait plus de fumée pour ouvrir la porte.

► Les objets inflammables situés à proximité d'un four en fonctionnement sont susceptibles de s'échauffer et de prendre feu. N'utilisez jamais le four pour chauffer une pièce.

► Les huiles et les graisses risquent de s'enflammer en cas de surchauffe. Ne laissez jamais le four sans surveillance lorsque vous utilisez des matières grasses pour cuisiner. N'essayez jamais d'éteindre des feux de graisses ou d'huiles avec de l'eau. Éteignez l'appareil et étouffez les flammes en laissant la porte fermée.

► Si vous faites cuire les aliments trop longtemps, ils risquent de se dessécher et éventuellement de prendre feu. Respectez les temps de cuisson recommandés.



► Certains aliments se dessèchent rapidement et peuvent s'enflammer en raison des températures de gril élevées.

N'utilisez jamais les modes de cuisson Gril pour faire sécher des fleurs ou des herbes aromatiques. Préférez le mode Chaleur tournante +  ou Chaleur sole-voûte .

► Si vous utilisez de l'alcool dans la préparation de vos plats, gardez à l'esprit que l'alcool s'évapore à haute température. Cette vapeur peut s'enflammer au contact de surfaces brûlantes.

► Si vous utilisez la chaleur résiduelle pour maintenir les aliments au chaud, le taux élevé d'humidité et l'eau de condensation peuvent entraîner une corrosion du four. Le bandeau de commande, le plan de travail ou l'armoire d'encastrement peuvent être endommagés. Laissez le four allumé et réglez la température la plus basse dans le mode de cuisson sélectionné. Le ventilateur de refroidissement reste enclenché automatiquement.

Consignes de sécurité et mises en garde

- ▶ Les aliments qui sont conservés dans l'enceinte peuvent s'assécher et l'humidité qui s'en échappe peut provoquer de la corrosion dans le four. Par conséquent, couvrez les aliments.
- ▶ L'émail de la sole peut se briser ou éclater en raison de l'accumulation de chaleur.
Ne recouvrez jamais la sole de l'enceinte de cuisson avec une feuille d'aluminium ou du papier sulfurisé.
Si vous voulez utiliser la sole comme surface d'appui pour les préparations ou pour chauffer la vaisselle, utilisez exclusivement les modes Chaleur tournante +  ou Chaleur tournante Eco , en prenant soin de désactiver la fonction Booster.
- ▶ Déplacer des objets sur la sole de l'enceinte peut l'endommager. Si vous posez des récipients de cuisson ou de la vaisselle sur la sole de l'enceinte, veillez à ce qu'ils ne raclent pas dessus.
- ▶ Risque de blessure par dégagement de vapeur. Si un liquide froid est versé sur une surface brûlante, de la vapeur se forme, qui peut provoquer de graves brûlures. En outre, les surfaces émaillées brûlantes peuvent être endommagées en cas de changement brusque de température. Ne versez jamais de liquide froid directement sur les surfaces émaillées brûlantes.
- ▶ Il est important que la température soit bien répartie et soit suffisamment élevée. Retournez ou mélangez les aliments afin qu'ils cuisent de façon uniforme.
- ▶ Les récipients en plastique non thermorésistant fondent à haute température et peuvent endommager le four ou prendre feu. Utilisez uniquement de la vaisselle en plastique thermorésistant. Veuillez suivre les instructions du fabricant du récipient.
- ▶ La stérilisation ou le réchauffage de conserves fermées entraîne une surpression qui peut faire éclater ces récipients. Ne stérilisez ou ne réchauffez jamais de boîtes de conserve dans votre appareil.
- ▶ Risque de blessure en cas de porte ouverte. Vous pouvez vous cogner contre la porte ouverte ou trébucher dessus. Ne laissez pas la porte ouverte si cela n'est pas nécessaire.
- ▶ La capacité de charge de la porte est de 15 kg. Ne montez et ne vous asseyez pas sur la porte ouverte et ne déposez pas d'objets lourds dessus. Veillez à ne rien coincer entre la porte de l'appareil et l'enceinte de cuisson. Le four risquerait d'être endommagé.

Consignes de sécurité et mises en garde

Surfaces en inox :

- ▶ N'utilisez pas de substance collante sur l'acier inoxydable de votre appareil : il s'en trouverait abîmé et perdrait son effet protecteur contre les salissures. Ne collez jamais de post-it, de ruban adhésif ou autre matériau collant sur les surfaces en inox.
- ▶ Les aimants peuvent causer des rayures. Ne vous servez pas des surfaces en inox pour accrocher des objets aimantés.

Nettoyage et entretien

- ▶ Risque de blessure provoqué par électrocution. La vapeur d'un nettoyeur vapeur pourrait se déposer sur les éléments conducteurs d'électricité et provoquer un court-circuit. N'utilisez jamais de nettoyeur vapeur pour le nettoyage.
- ▶ Un fort dégagement de fumées risque de se produire en cas de salissures importantes dans l'enceinte de cuisson. Nettoyez les principaux dépôts accumulés dans l'enceinte avant de démarrer le nettoyage par pyrolyse.
- ▶ Risque de blessure par des vapeurs toxiques. Le nettoyage par pyrolyse peut dégager des vapeurs susceptibles d'irriter les muqueuses.
Ne restez pas dans la cuisine pendant le nettoyage par pyrolyse et empêchez les enfants et les animaux domestiques d'y entrer. Veillez à ce que la cuisine soit bien aérée pendant le nettoyage par pyrolyse. Évitez que les odeurs se répandent dans les autres pièces.
- ▶ Vous pouvez démonter les supports de gradins (voir chapitre « Nettoyage et entretien », section « Démonter les supports de gradins avec les rails coulissants FlexiClips »). Remontez les supports de gradins correctement.
- ▶ La vitre de la porte peut être endommagée par des rayures. N'utilisez pas de produits abrasifs, d'éponges rugueuses, de brosses ou de grattoirs métalliques pour nettoyer la vitre de la porte.
- ▶ Les endroits chauds et humides sont propices à la prolifération d'insectes nuisibles (par ex. les cafards). Veillez à ce que le four et son environnement immédiat restent toujours propres.
Les dommages causés par des insectes nuisibles ne sont pas couverts par la garantie.

Consignes de sécurité et mises en garde

Accessoires

- ▶ Utilisez exclusivement des accessoires d'origine Miele. Le montage d'autres pièces exclut le bénéfice de la garantie.
- ▶ Miele offre une garantie d'approvisionnement de 10 ans minimum et jusqu'à 15 ans pour le maintien en état de fonctionnement des pièces détachées après l'arrêt de la production en série de votre four.
- ▶ Les plats à rôtir Miele HUB 5000/HUB 5001 (si disponibles) ne doivent pas être insérés au niveau 1. Cela endommagerait la sole de l'enceinte de cuisson. La faible distance entre la sole et le fond du plat provoque une accumulation de chaleur qui pourrait craqueler ou fissurer l'émail. N'insérez pas non plus le plat à rôtir Miele sur la barre support supérieure du niveau 1, car il ne serait pas retenu par la butée de sécurité. En règle générale, enfournez-le au niveau 2.
- ▶ Les très fortes températures du nettoyage par pyrolyse peuvent endommager les accessoires qui ne sont pas compatibles avec la pyrolyse.
Retirez tous les accessoires de l'enceinte de cuisson qui ne sont pas compatibles avec la pyrolyse avant de lancer le nettoyage par pyrolyse. Ceci vaut également pour les grilles supports accessoires en option non pyrolyisables.

Votre contribution à la protection de l'environnement



Recyclage de l'emballage

Nos emballages protègent votre appareil des dommages qui peuvent survenir pendant le transport. Nous les sélectionnons en fonction de critères écologiques permettant d'en faciliter le recyclage.

En participant au recyclage de vos emballages, vous contribuez à économiser les matières premières. Utilisez les collectes de matières recyclables spécifiques aux matériaux et les possibilités de retour. Les emballages de transport sont repris par votre revendeur Miele.

Votre ancien appareil

Les appareils électriques et électroniques contiennent souvent des matériaux précieux. Cependant, ils contiennent aussi des substances toxiques nécessaires au bon fonctionnement et à la sécurité des appareils. Si vous déposez ces appareils usagés avec vos ordures ménagères ou les manipulez de manière non conforme, vous risquez de nuire à la santé des personnes et à l'environnement. Ne jetez jamais vos anciens appareils avec vos ordures ménagères.



Faites appel au service d'enlèvement mis en place par votre commune, votre revendeur ou Miele, ou rapportez votre appareil dans un point de collecte spécialement dédié à l'élimination de ce

type d'appareil. Vous êtes légalement responsable de la suppression des éventuelles données à caractère personnel figurant sur l'ancien appareil à éliminer. Vous êtes dans l'obligation de retirer, sans les détruire, les piles et accumulateurs usagés non fixés à votre appareil, ainsi que les lampes qui peuvent être retirées sans être détruites. Rapportez-les dans un point de collecte spécialement dédié à leur élimination, où ils peuvent être remis gratuitement. Afin de prévenir tout risque d'accident, veuillez garder votre ancien appareil hors de portée des enfants jusqu'à son enlèvement.

Description de l'appareil

Four

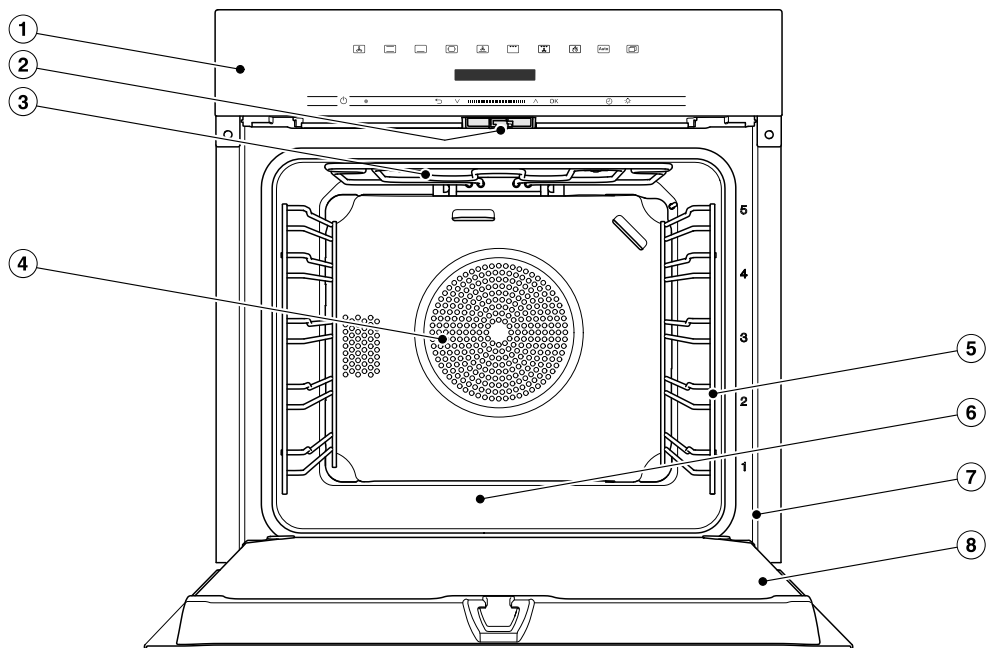

- ① Éléments de commande
- ② Verrouillage de porte
- ③ Résistance de voûte/gril
- ④ Ouverture d'aspiration pour le ventilateur avec résistance circulaire située derrière
- ⑤ Supports de gradins avec 5 niveaux de cuisson
- ⑥ Sole de l'enceinte avec résistance de sole intégrée
- ⑦ Cadre de façade avec plaque signalétique
- ⑧ Porte

Éléments de commande

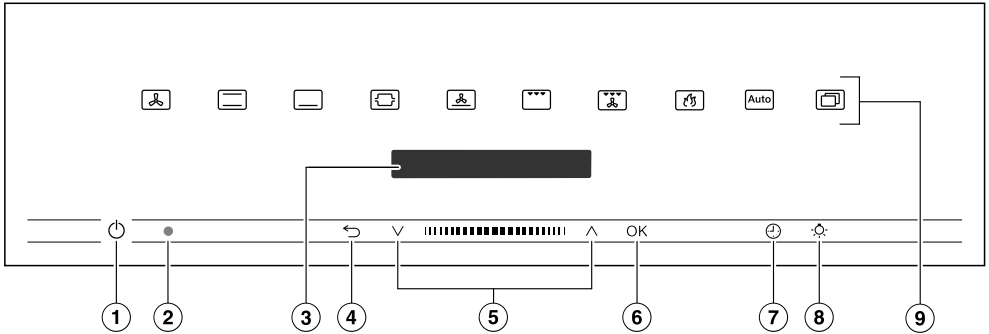

- ① Touche incurvée Marche/Arrêt Mise en marche et arrêt du four
- ② Interface optique (pour service après-vente Miele uniquement)
- ③ Écran Permet d'afficher l'heure et les informations relatives à l'utilisation
- ④ Touche sensitive Revenir en arrière étape par étape et annuler un cycle de cuisson
- ⑤ Zone de navigation avec les flèches et Parcourir les listes de sélection et modifier des valeurs
- ⑥ Touche sensitive OK Permet de sélectionner des fonctions et d'enregistrer des réglages
- ⑦ Touche sensitive Régler une minuterie, une durée, une heure de départ ou d'arrêt pour une cuisson
- ⑧ Touche sensitive Allumer et éteindre l'éclairage de l'enceinte
- ⑨ Touches sensibles Sélectionner un mode de cuisson, un programme automatique ou accéder aux réglages

Eléments de commande

Touche Marche/Arrêt

La touche Marche/Arrêt  est incurvée et réagit par simple effleurement du doigt.

Cette touche vous permet d'allumer et d'éteindre le four.

Écran

L'écran affiche l'heure ou des informations sur les modes de cuisson, les températures, les temps de cuisson, les programmes automatiques et les réglages.

Lorsque vous appuyez sur la touche Marche/Arrêt  pour allumer le four, le menu principal et le message Sélectionner un mode s'affichent.

Touches sensibles





Les touches sensibles réagissent au contact du doigt. Tout contact est confirmé par un bip sonore. Vous pouvez désactiver cette tonalité de touche via Autres  | Réglages | Volume | Bip touches.

Si vous souhaitez que les touches sensibles réagissent même lorsque le four est éteint, sélectionnez Ecran | Quick-Touch | Activé.

Touches sensibles au-dessus de l'écran





Vous trouverez davantage d'informations sur les modes de cuisson et les fonctions spéciales aux chapitres « Menu principal et sous-menus », « Réglages », « Programmes auto » et « Autres applications ».

Touches sensibles en-dessous de l'écran

Touche sensitive	Fonction
	En fonction du menu dans lequel vous vous trouvez, cette touche vous permet de retourner au menu précédent ou au menu principal. Si vous avez démarré une cuisson, vous pouvez l'annuler grâce à cette touche.
	Dans la zone de navigation, utilisez les flèches ou la réglette pour faire défiler les listes de sélection. L'option que vous souhaitez sélectionner s'affichera à l'écran. Vous pouvez également modifier les valeurs et les réglages à l'aide des flèches ou de la réglette.
OK	Dès que vous pouvez confirmer une valeur, un message ou un réglage, la touche OK devient orange. Cette touche permet d'appeler plusieurs fonctions (la minuterie par ex.), d'enregistrer la modification des valeurs et des réglages ou encore de confirmer les messages à l'écran.
	Si vous n'avez pas démarré de cuisson, cette touche vous permet de paramétrer une minuterie (par ex. pour cuire des œufs). Si vous avez lancé un programme, cette touche permet de configurer une minuterie, une durée, une heure de départ ou de fin pour la cuisson en cours.
	Cette touche permet d'activer et de désactiver l'éclairage de l'enceinte de cuisson. Selon le réglage sélectionné, l'éclairage de l'enceinte s'éteint 15 secondes après le démarrage ou reste activé ou désactivé pendant tout le cycle de cuisson.

Symboles

Les symboles suivants peuvent s'afficher à l'écran :

Symbole	Signification
	Ce symbole identifie les informations et les instructions de commande. Confirmez ces fenêtres d'information en cliquant sur OK.
	Minuterie
	La coche indique le réglage actuel.
	Certains réglages, par exemple la luminosité de l'écran ou le volume sonore, s'effectuent via une barre à segments.
	La sécurité enfants prévient tout enclenchement involontaire du four (voir chapitre « Réglages », section « Sécurité »).

Principe de commande

Pour utiliser le four, servez-vous de la zone de navigation comprenant les flèches \wedge et \vee ainsi que la réglette **|||||**.

Dès que vous pouvez confirmer une valeur, un message ou un réglage, la touche *OK* devient orange.

Sélectionner une option de menu

- Effleurez la flèche \wedge ou \vee ou faites glisser votre doigt sur la réglette **|||||** jusqu'à atteindre l'option souhaitée.

Conseil : si vous laissez votre doigt sur une flèche, la liste défilera automatiquement jusqu'à ce que la flèche ne soit plus actionnée.

- Confirmez votre choix en effleurant *OK*.

Modifier un réglage dans une liste

Le réglage actuel est identifié par une coche \checkmark .

- Effleurez la flèche \wedge ou \vee ou faites glisser votre doigt sur la réglette **|||||** jusqu'à atteindre la valeur ou le réglage souhaité(e).

- Validez en effleurant *OK*.

Le réglage est enregistré. Vous retournez au menu précédent.

Modifier un réglage avec une barre à segments

Certains réglages sont représentés par une barre à segments **■■■■■□□□□**.

Lorsque tous les segments sont pleins, la valeur est au maximum.

Lorsque tous les segments sont vides ou qu'il ne reste qu'un seul segment, la valeur est au minimum ou le réglage est désactivé (pour le volume par ex.).

- Effleurez la flèche \wedge ou \vee ou faites glisser votre doigt sur la réglette **|||||** jusqu'à atteindre le réglage souhaité.

- Confirmez votre choix en effleurant *OK*.

Le réglage est enregistré. Vous retournez au menu précédent.

Sélectionner un mode de cuisson ou une fonction

Les touches sensibles des modes de cuisson et des fonctions (par ex. : Autres ) se trouvent au-dessus de l'écran (voir chapitres « Commande » et « Réglages »).

- Effleurez la touche du mode ou de la fonction souhaité(e).

La touche sensitive s'allume en orange sur le bandeau de commande.

- Dans les modes de cuisson ou fonctions : réglez les valeurs comme la température.
- Dans Autres  : faites défiler la liste de sélection jusqu'à atteindre l'option souhaitée.
- Validez avec *OK*.

Changer de mode de cuisson

Vous pouvez changer de mode de fonctionnement en cours de cuisson.

La touche du mode actuellement sélectionné est orangée.

- Effleurez la touche du mode ou de la fonction souhaité(e).

Le nouveau mode de cuisson et les valeurs préconisées s'affichent.

La touche du mode nouvellement sélectionné devient orange.

Dans Autres , faites défiler la liste de sélection jusqu'à atteindre l'option souhaitée.

Saisir des chiffres

Les chiffres sont modifiables lorsqu'ils sont en surbrillance.

- Effleurez la flèche \wedge ou \vee ou faites glisser votre doigt sur la réglette  jusqu'à ce que le chiffre souhaité soit en surbrillance.

Conseil : si vous laissez votre doigt sur une flèche, les valeurs défileront automatiquement jusqu'à ce que la flèche ne soit plus actionnée.

- Validez en effleurant *OK*.

Le chiffre modifié est enregistré. Vous retournez au menu précédent.

Équipement

Vous trouverez une liste des modèles décrits au dos du mode d'emploi.

Plaque signalétique

La plaque signalétique est visible sur le cadre de façade lorsque la porte est ouverte.

Vous y trouverez la désignation de votre four, son numéro de fabrication ainsi que ses données de raccordement (tension réseau/fréquence/valeur de raccordement max.).

En cas de problème, munissez-vous de ces informations afin que Miele puisse vous aider de façon ciblée.

Éléments fournis

- Mode d'emploi et instructions de montage pour commander les fonctions du four
- Livre de recettes pour les programmes automatiques et les modes de cuisson
- Vis pour fixer votre four dans la niche d'encastrement
- Autres accessoires

Accessoires fournis et accessoires en option

L'équipement dépend du modèle.

En règle générale, le four est équipé de supports de gradins, d'une plaque de cuisson multi-usages et d'une grille de cuisson (désignée succinctement : grille).

Selon le modèle, votre four peut également disposer de certains accessoires listés ci-après.

Tous les accessoires montrés ici ainsi que les produits de nettoyage et d'entretien sont parfaitement adaptés aux fours Miele.

Vous pouvez les commander via la boutique en ligne Miele, auprès du service après-vente ou en vous adressant à

votre revendeur Miele.

Au moment de la commande, indiquez les références de votre modèle de four et la désignation des accessoires souhaités.

Supports de gradins

Sur la droite et la gauche de l'enceinte de cuisson se trouvent des supports de gradins  pour insérer les différents accessoires.

Le numéro de chaque niveau est indiqué sur le cadre de porte.

Chaque niveau est composé de 2 barres supports superposées.

Les accessoires (par ex. grilles) s'insèrent entre les barres supports.

Vous pouvez démonter les supports de gradins (voir chapitre « Nettoyage et entretien », section « Démonter les supports de gradins avec les rails coulisants FlexiClips »).

Plaque de cuisson, plaque de cuisson multi-usages et grille avec butée de sécurité

Plaque de cuisson HBB 71 :

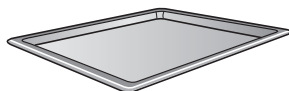

Plaque de cuisson multi-usages HUBB 71 :

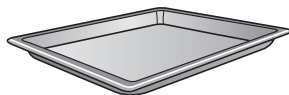

Grille HBBR 71 :



Insérez toujours ces accessoires entre les barres d'un des niveaux de support de gradins.

Insérez toujours la grille avec le creux vers le bas.

Ces accessoires sont dotés d'une butée de sécurité, vers le milieu de chaque côté court. Elle empêche les accessoires de glisser des supports de gradins lorsque vous souhaitez les sortir partiellement de l'enceinte.



Si vous utilisez la plaque de cuisson multi-usages avec une grille par-dessus, la plaque de cuisson multi-usages doit être insérée entre les barres d'un niveau de cuisson et la grille au-dessus.

Rails coulissants FlexiClips HFC 70-C

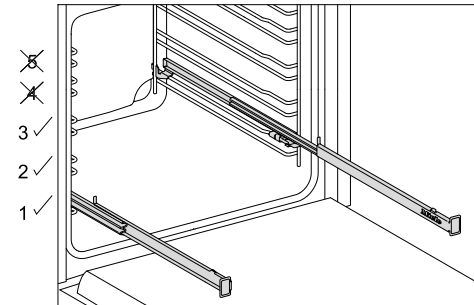

Les rails coulissants FlexiClips peuvent uniquement être placés aux niveaux 1, 2 et 3.

Les rails coulissants FlexiClips sont entièrement extractibles de l'enceinte de cuisson. Ils donnent une vision d'ensemble des aliments.

Insérez entièrement les rails coulissants FlexiClips dans l'enceinte avant de poser des accessoires dessus.

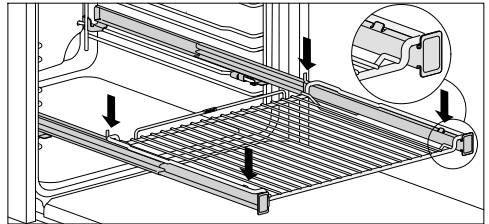
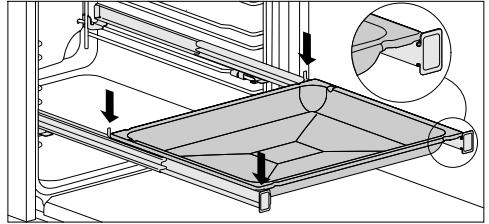

Pour éviter que l'accessoire ne tombe par inadvertance,

- veillez à ce que l'accessoire se trouve toujours entre les taquets avant et arrière des rails,
- lorsque vous enflez la grille sur les rails coulissants FlexiClips, positionnez toujours la zone réservée aux aliments vers le bas.

Les rails coulissants FlexiClips supportent une charge maximale de 15 kg.

Etant donné que les rails coulissants sont montés sur la barre support supérieure d'un niveau, la distance par rapport au niveau supérieur se réduit. Un écart trop petit peut avoir un impact sur le résultat de cuisson.

Équipement

Vous pouvez utiliser simultanément plusieurs plaques de cuisson, plaques de cuisson multi-usages ou grilles.

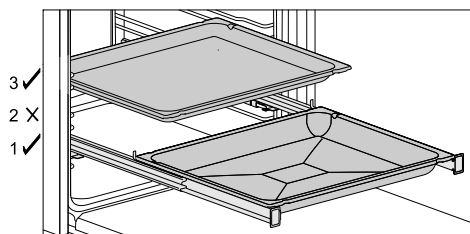

- Enfilez une plaque à pâtisserie, une plaque de cuisson multi-usages ou une grille sur les rails coulissants FlexiClips.
- Pour enfourner un accessoire supplémentaire, laissez un écart d'au moins un niveau au-dessus des rails coulissants FlexiClips.

Vous pouvez combiner la plaque de cuisson multi-usages et la grille avant de les insérer sur les rails coulissants FlexiClips.

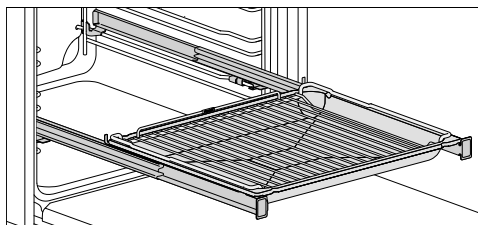

- Posez la grille sur la plaque de cuisson multi-usages puis enfoncez l'ensemble sur les rails coulissants FlexiClips. La grille coulisse automatiquement entre les supports du niveau, juste au-dessus des rails coulissants FlexiClips.
- Pour enfourner un accessoire supplémentaire, laissez un écart d'au moins un niveau au-dessus des rails coulissants FlexiClips.

Monter les rails coulissants FlexiClips

⚠ Risque de blessure en raison des surfaces brûlantes.

Pendant le fonctionnement, le four est brûlant. Vous pouvez vous brûler au contact des résistances, de l'enceinte et des accessoires.

Laissez les résistances, l'enceinte de cuisson et les accessoires refroidir avant de monter ou démonter les rails coulissants FlexiClips.

Montez les rails coulissants FlexiClips de préférence au niveau 1. Vous pouvez ainsi les utiliser pour tous les aliments qui doivent être cuits au niveau 2.

Chaque niveau des supports de gradins est constitué de deux barres supports. Les rails coulissants FlexiClips se montent sur les barres supports supérieures du niveau.

Montez le rail coulissant FlexiClips portant le logo Miele du côté droit.

N'ouvrez **pas** les rails coulissants lors du montage ou du démontage.

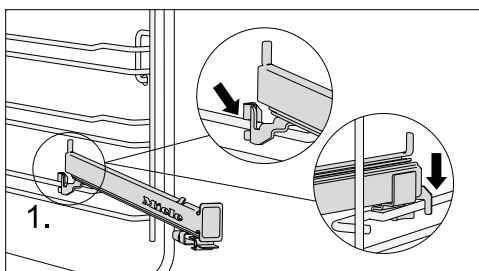

- Accrochez le rail coulissant FlexiClips à l'avant sur la barre supérieure d'un niveau (1.).

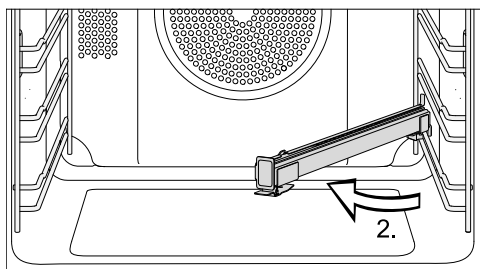

- Puis faites-le pivoter vers le centre de l'enceinte de cuisson (2.).

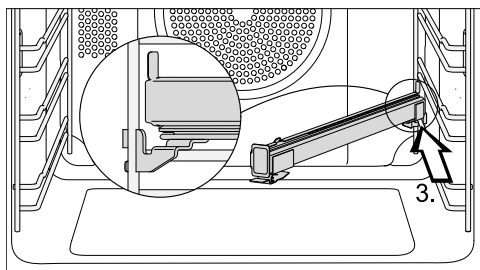

- Faites glisser le rail coulissant FlexiClips vers l'arrière, en biais le long de la barre supérieure, jusqu'à la butée (3.).

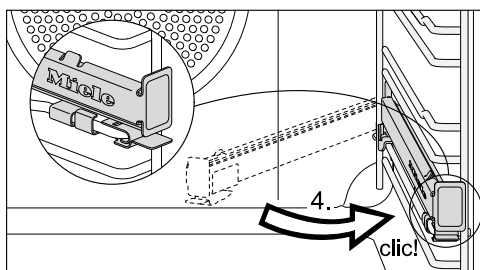

- Rabattez le rail coulissant FlexiClips et enclenchez-le sur la barre support supérieure en vous assurant qu'un clic se fasse entendre (4.).

Si les rails coulissants sont bloqués après le montage, tirez-les une fois complètement en forçant.

Démonter les rails coulissants FlexiClips

⚠ Risque de blessure en raison des surfaces brûlantes.

Pendant le fonctionnement, le four est brûlant. Vous pouvez vous brûler au contact des résistances, de l'enceinte et des accessoires.

Laissez les résistances, l'enceinte de cuisson et les accessoires refroidir avant de monter ou démonter les rails coulissants FlexiClips.

- Enfoncez complètement le rail coulissant.

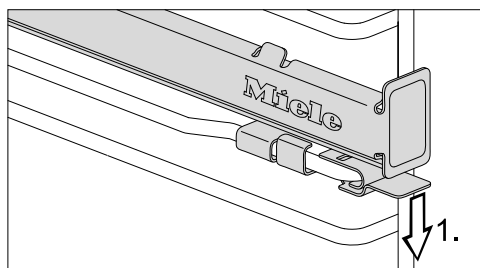

- Appuyez sur la languette du rail coulissant FlexiClips pour l'abaisser (1.).

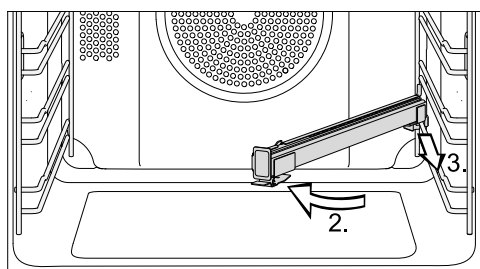

- Faites pivoter le rail coulissant FlexiClips vers le centre de l'enceinte de cuisson (2.) puis tirez-le vers l'avant le long de la barre supérieure (3.).

- Décrochez le rail coulissant FlexiClips de la barre et retirez-le.

Équipement

Moules ronds



Le **plat à tarte HBF 27-1** non-perforé convient parfaitement à la préparation de quiches à base de pâte à pain ou de pâte brisée, de tartes sucrées ou salées, de gratins de fruits, galettes, pizzas ainsi qu'au réchauffage de quiches ou de pizzas surgelées.

Le moule rond perforé **pour cuisson et AirFry HBFP 27-1** a les mêmes possibilités d'utilisation que la plaque perforée **Gourmet et AirFry HBBL 71**.

La surface émaillée des deux moules est traitée avec un revêtement PerfectClean.

- Insérez la grille et posez le moule dessus.

Plaque à griller et rôtir HGBB 71

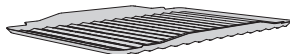

La plaque à griller et rôtir se place dans la plaque de cuisson multi-usages.

La plaque à griller et rôtir ou AirFrying évite que le jus de viande ne brûle, afin qu'il puisse être réutilisé en fin de cuisson.

La surface émaillée est traitée avec un revêtement PerfectClean.

Plaque de cuisson perforée HBBL 71 Gourmet et AirFry

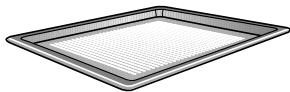

La fine perforation de la plaque de cuisson Gourmet et AirFry perfectionne les processus de cuisson :

- Lors de la préparation de produits de boulangerie à base de pâte fraîche à la levure ou au fromage blanc et à l'huile, de pain et de petits pains, le brunissement sur la face inférieure est amélioré.
Étalez d'abord la pâte sur une surface de travail plane, puis placez-la sur la plaque de cuisson Gourmet et AirFry.
- Les frites, croquettes ou autres peuvent être frites sans graisse dans un courant d'air chaud (AirFrying).
- Lors de la déshydratation/séchage, la circulation de l'air autour du produit à sécher est optimisée.

La surface émaillée est traitée avec un revêtement PerfectClean.

Les mêmes possibilités d'utilisation vous sont offertes par le **moule rond de cuisson et moule AirFry perforé HBFP 27-1**.

Pierre à pizza HBS 70



La pierre à pizza vous permet d'obtenir des résultats de cuisson parfaits pour les spécialités à la pâte croustillante, comme les pizzas, les quiches, le pain, les petits pains, les petits fours salés ou autres.

Cet accessoire est à base de pierre réfractaire vitrifiée. Pour positionner et retirer les aliments, une pelle en bois non traité est fournie.

- Insérez la grille et placez la pierre dessus.

Plats à rôtir HUB

Couvercles pour plats à rôtir HBD

Contrairement aux autres plats à rôtir, le plat à rôtir de Miele s'enfourne directement dans les supports de gradins. Le plat à rôtir est doté d'une butée de sécurité.

La surface du plat à rôtir est dotée d'un revêtement anti-adhésif.

Les plats à rôtir Miele existent en plusieurs profondeurs. La largeur et la hauteur restent identiques.

Des couvercles adaptés sont disponibles séparément. Indiquez la désignation du modèle au moment de l'achat.

Profondeur : 22 cm **Profondeur : 35 cm**

HUB 5000-M
HUB 5001-M*

HUB 5001-XL*

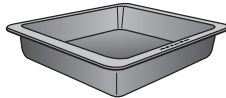
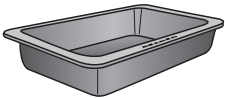

HBD 60-22

HBD 60-35

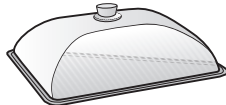
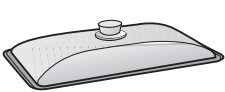

* compatible avec les tables de cuisson à induction

Poignée de retrait HEG

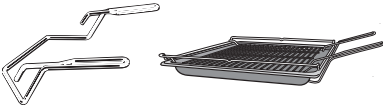

La poignée vous permet de retirer facilement la plaque de cuisson, la plaque de cuisson multi-usages et la grille.

Accessoires de nettoyage et d'entretien

- Chiffon multi-usages en microfibres
- Nettoyant pour four Miele

Équipement

Dispositifs de sécurité

- **Sécurité enfants** 
(voir chapitre « Réglages », section « Sécurité »)
- **Verrouillage des touches**
(voir chapitre « Réglages », section « Sécurité »)
- **Ventilateur de refroidissement**
(voir chapitre « Réglages », section « Arrêt différé du ventilateur »)
- **Sécurité oubli**
La sécurité oubli s'active automatiquement si le four est utilisé pendant une durée anormalement longue. Cette durée varie en fonction du mode de cuisson choisi.
- **Porte ventilée**
La porte est constituée de vitres partiellement dotées d'un revêtement réfléchissant la chaleur. Pendant que le four chauffe, de l'air circule également dans la porte, de telle sorte que la vitre extérieure reste froide.
Vous pouvez démonter et désassembler la porte pour le nettoyage (voir chapitre « Nettoyage et entretien »).
- **Verrouillage de porte** pour la pyrolyse
Au début de la pyrolyse, la porte est verrouillée pour des raisons de sécurité. La porte se déverrouille seulement lorsque la température dans l'enceinte de cuisson descend en deçà de 280 °C.

Surfaces traitées PerfectClean

Les surfaces traitées PerfectClean se distinguent par leurs excellentes propriétés anti-adhésives et un nettoyage facilité.

Les aliments n'attachent pas. Les salissures résultant d'une cuisson ou d'un rôtissage s'éliminent rapidement.

Vous pouvez trancher et découper vos aliments sur les surfaces traitées PerfectClean.

N'utilisez pas de couteaux en céramique sur les surfaces traitées PerfectClean, car ils rayeraient la surface.

Les surfaces traitées PerfectClean s'entretiennent comme le verre.

Veuillez lire les indications au chapitre « Nettoyage et entretien » afin de préserver les propriétés anti-adhésives de vos accessoires et leur facilité d'entretien.

Surfaces traitées PerfectClean :

- Supports de gradins
- Grille
- Plaque de cuisson multi-usages
- Plaque de cuisson
- Plaque à griller et rôtir
- Plaque de cuisson perforée Gourmet et AirFry
- Plat à tarte
- Moule rond perforé pour la cuisson et AirFry

Réglages de base

Vous devez procéder aux réglages suivants dans le cadre de la première mise en service. Vous pourrez modifier ces réglages ultérieurement (voir chapitre « Réglages »).

 Risque de blessure en raison des surfaces brûlantes.
Pendant le fonctionnement, le four est brûlant.
N'utilisez le four que lorsque celui-ci est encastré, afin de garantir son bon fonctionnement.

Dès que l'appareil est raccordé au réseau électrique, il s'enclenche automatiquement.

Régler la langue

- Sélectionnez la langue souhaitée.

Si vous avez sélectionné par mégarde une langue que vous ne comprenez pas, suivez les instructions du chapitre « Réglages », section « Langue  ».

Régler le site

- Sélectionnez le site souhaité.

Régler l'heure

- Réglez les heures et les minutes.
- Validez en effleurant *OK*.

Terminer la première mise en service

- Le cas échéant, veuillez suivre les instructions complémentaires à l'écran.

La première mise en service est terminée.

Première mise en service

Première montée en température du four

À la première montée en température du four, des odeurs désagréables peuvent se dégager. Pour les éliminer, faites chauffer le four pendant au moins une heure.

Pendant la montée en température, assurez-vous que la cuisine soit bien ventilée.

Évitez que les odeurs se répandent dans les autres pièces.

- Enlevez les autocollants ou films de protection qui peuvent se trouver sur le four, dans l'enceinte ou sur les accessoires.
- Avant la montée en température, nettoyez l'enceinte de cuisson avec un chiffon humide pour éliminer la poussière et les restes d'emballage.
- Insérez les rails coulissants FlexiClips (si disponibles) dans les supports de gradins et insérez les plaques et la grille.
- Enclenchez le four avec la touche Marche/Arrêt .

Sélectionner un mode apparaît.

- Sélectionnez Chaleur tournante + .

La température préconisée s'affiche (160 °C).

Le chauffage de l'enceinte de cuisson, l'éclairage et le ventilateur sont activés.

- Réglez la température maximale possible (250 °C).
- Validez avec OK.

Faites chauffer le four à vide pendant au moins une heure.

- Au bout d'une heure ou plus, arrêtez le four avec la touche Marche/Arrêt .

Nettoyer l'enceinte après le premier chauffage

 Risque de blessure en raison des surfaces brûlantes.







Pendant le fonctionnement, le four est brûlant. Vous pouvez vous brûler au contact des résistances, de l'enceinte et des accessoires.

Attendez que l'enceinte de cuisson, les résistances et les accessoires aient refroidi avant de nettoyer à la main.

- Retirez les accessoires du four et nettoyez-les à la main (voir chapitre « Nettoyage et entretien »).
- Nettoyez l'enceinte avec une éponge propre, du liquide vaisselle et de l'eau chaude ou avec un chiffon en microfibres propre et humide.
- Séchez ensuite les surfaces avec un chiffon doux.

Attendez que l'enceinte soit complètement sèche pour fermer la porte du four.

Tableau des réglages



Option	Réglages disponibles
Langue 	... deutsch english ... Site
Heure	Affichage Activé* Désactivé Désactivation de nuit Format de temps 12h 24h* Régler
Eclairage	Activé «Activé» 15 secondes* Désactivé
Ecran	Luminosité  QuickTouch Activé Désactivé*
Volume	Signaux sonores Modifier mélodie*  Fréquence simple  Bip touches  Mélodie d'accueil Activé* Désactivé
Unités	Température °C* °F
Booster	Activé * Désactivé
Temp. préprogrammées	
Conseil pyrolyse	Activé * Désactivé
Arrêt différé ventilateur	Régulation thermique* Commandé par la durée
Sécurité	Verrouillage des touches Activé Désactivé* Sécurité enfants  Activé Désactivé*
Version logiciel	
Revendeurs	Mode expo Activé Désactivé*
Réglages usine	Réglages de l'appareil Temp. préprogrammées

* Réglages d'usine

Réglages

Accéder au menu « Réglages »

Dans le menu Autres  | Réglages, vous pouvez personnaliser votre four en adaptant les réglages d'usine à vos besoins.

- Sélectionnez Autres .
- Sélectionnez Réglages .
- Sélectionnez le réglage souhaité.



Vous pouvez vérifier ou modifier les réglages.

Vous ne pouvez pas modifier les réglages en cours de cuisson.

Langue

Vous pouvez régler votre langue et votre site.

Une fois votre sélection validée, le texte à l'écran s'affiche dans la langue de votre choix.

Conseil : si vous avez par mégarde choisi une langue que vous ne comprenez pas, effleurez la touche . Le symbole  vous servira de repère pour vous orienter et revenir au sous-menu Langue .

Heure

Affichage

Sélectionnez si vous souhaitez ou non que l'heure s'affiche une fois le four éteint :

- Activé
L'heure reste affichée.
Si vous sélectionnez également le réglage Ecran | QuickTouch | Activé, toutes les touches sensibles réagissent immédiatement au contact.
Si vous sélectionnez également le ré-

glage Ecran | QuickTouch | Désactivé, vous devez mettre le four en marche avant de pouvoir l'utiliser.

- Désactivé
L'écran reste sombre pour économiser l'énergie. Vous devez mettre le four en marche avant de pouvoir l'utiliser.
- Désactivation de nuit
L'heure s'affiche uniquement de 5 heures à 23 heures pour économiser de l'énergie. Le reste du temps, l'écran reste sombre.

Format de temps



Vous pouvez décider d'afficher l'heure au format 24 ou 12 h (24h ou 12h).

Régler

Réglez les heures et les minutes.

Après une coupure de courant, l'heure actuelle s'affiche à nouveau. L'heure est enregistrée pendant 150 heures environ.

Eclairage

- Activé
L'enceinte reste allumée pendant toute la cuisson.
- «Activé» 15 secondes
Pendant un cycle de cuisson, l'éclairage de l'enceinte se désactive au bout de 15 secondes. Vous pouvez réactiver l'éclairage pendant 15 autres secondes en effleurant la touche .
- Désactivé
L'éclairage de l'enceinte de cuisson est désactivé. Vous pouvez activer l'éclairage pendant 15 secondes en effleurant la touche .

Ecran

Luminosité

La luminosité de l'écran est représentée par une barre à segments.

- ■■■■■■■■
luminosité maximale
- ■■■■■■■■
luminosité minimale

QuickTouch

Déterminez la réaction des touches sensibles lorsque le four est éteint :

- Activé
Si vous avez également sélectionné Heure | Affichage | Activé ou Désactivation de nuit, les touches sensibles réagissent lorsque le four est éteint.
- Désactivé
Indépendamment du réglage Heure | Affichage, les touches sensibles réagissent seulement lorsque le four est activé et pendant une courte période après l'avoir arrêté.

Volume

Signaux sonores

Lorsque les signaux sonores sont activés, un signal retentit lorsque la température réglée est atteinte et lorsque la durée réglée est écoulée.

Modifier mélodie

À la fin d'un cycle, une mélodie retentit plusieurs fois à intervalles réguliers.

Le volume de cette mélodie est représenté par une barre à segments.

- ■■■■■■■■
volume maximal
- □■■■■■■■
mélodie désactivée

Fréquence simple

À la fin d'un cycle, le four émet un son continu pendant une durée déterminée.

Le volume de ce son unique est représenté par une barre à segments.

- ■■■■■■■■
hauteur de fréquence maximale
- □■■■■■■■
hauteur de fréquence minimale

Bip touches

Le volume du signal sonore qui s'active à chaque fois que l'on effleure une touche sensible est représenté par une barre à segments.

- ■■■■■■■■
volume maximal
- □■■■■■■■
tonalité des touches désactivée

Mélodie d'accueil

Vous pouvez activer ou désactiver la mélodie qui retentit en effleurant la touche Marche/Arrêt .

Unités

Température

Vous pouvez afficher les températures en degrés Celsius (°C) ou en degrés Fahrenheit (°F).

Réglages

Booster

La fonction **Booster** sert à accélérer le chauffage de l'enceinte de cuisson.

- Activé

La fonction **Booster** est activée automatiquement pendant la phase de chauffage des cycles de cuisson. La résistance de voûte/gril, la résistance circulaire et le ventilateur s'activent simultanément pour chauffer l'enceinte à la température réglée.

- Désactivé

La fonction **Booster** est désactivée pendant la phase de chauffage des cycles de cuisson. Seules les résistances correspondant au mode de cuisson sélectionné sont activées.

Temp. préprogrammées

Il peut être utile de modifier les températures préprogrammées si vous en utilisez souvent d'autres.

Dès que vous accédez à l'option, la liste des modes de cuisson avec les températures préprogrammées correspondantes s'affiche.

- Sélectionnez le mode de cuisson souhaité.
- Modifiez la température préprogrammée.
- Validez avec *OK*.

Conseil pyrolyse

Vous pouvez configurer le four de sorte que la recommandation à effectuer la pyrolyse s'affiche (**Activé**) ou non (**Désactivé**).

Arrêt différé ventilateur

En fin de cuisson, la ventilation continue de fonctionner pour éliminer l'humidité résiduelle de l'enceinte, du bandeau de commande et de la niche d'encastrement.

- Régulation thermique

Le ventilateur se désactive dès que la température de l'enceinte passe sous les 70 °C.

- Commandé par la durée

Le ventilateur s'arrête au bout de 25 minutes.

L'eau de condensation risque d'endommager la niche d'encastrement, le plan de travail et peut provoquer la corrosion du four.

Si le four est réglé sur **Commandé par la durée** et que vous maintenez des aliments au chaud dans l'enceinte, l'humidité de l'air qui augmente risque d'embuer le bandeau de commande, de former des gouttes d'eau sous le plan de travail ou d'embuer la façade du meuble.

Ne maintenez pas des aliments au chaud dans l'enceinte de cuisson si vous avez sélectionné le réglage **Commandé par la durée**.

Sécurité

Verrouillage des touches

La fonction de verrouillage des touches évite toute désactivation ou modification involontaire d'un processus de cuisson. Si le verrouillage des touches est activé, toutes les touches sensibles et les zones de l'écran se verrouillent au bout de quelques secondes après le démarrage de la cuisson, à l'exception de la touche **Marche/Arrêt** .

- **Activé**
Le verrouillage des touches est activé. Maintenez la touche *OK* enfoncée pendant au moins 6 secondes afin de désactiver provisoirement le verrouillage des touches.
- **Désactivé**
Le verrouillage des touches est désactivé. Lorsque vous les effleurez, les touches réagissent immédiatement.

Sécurité enfants

La sécurité enfants prévient tout enclenchement involontaire du four.

Vous pouvez régler la minuterie même si la sécurité enfants est activée.

La sécurité enfants reste activée même après une coupure de courant.

- **Activé**
La sécurité enfants est activée. Pour pouvoir utiliser votre four, vous devez maintenir la touche *OK* enfoncée pendant au moins 6 secondes.
- **Désactivé**
La sécurité enfants est désactivée. Vous pouvez utiliser le four comme d'habitude.

Version logiciel

L'option « Version logiciel » est définie pour le service après-vente Miele. Ces informations ne sont d'aucune utilité pour le particulier.

Revendeurs

Cette fonction permet aux revendeurs de présenter le four sans le faire chauffer. Ce réglage n'est d'aucune utilité pour le particulier.

Mode expo

Si vous mettez le four en fonctionnement lorsque le mode expo est activé, le message suivant apparaît : Mode expo activé. Ne chauffe pas..

- **Activé**
Pour activer le mode expo, effleurez la touche *OK* pendant au moins 4 secondes.
- **Désactivé**
Pour désactiver le mode expo, effleurez la touche *OK* pendant au moins 4 secondes. Vous pouvez utiliser le four comme d'habitude.

Réglages usine

- Réglages de l'appareil
Tous les réglages sont réinitialisés aux valeurs d'usine.
- Temp. préprogrammées
Les températures préconisées que vous avez modifiées sont réinitialisées aux valeurs d'usine.

Heures fonctionnement

En sélectionnant Autres  | Heures fonctionnement vous pouvez consulter le nombre total d'heures de fonctionnement de votre four.

Minuterie

Utiliser la fonction Minuterie

Vous pouvez programmer la minuterie  pour surveiller certaines opérations annexes, notamment pour la cuisson des œufs.

Vous pouvez également utiliser la minuterie si vous avez configuré le démarrage ou l'arrêt d'un cycle de cuisson en parallèle (par exemple pour vous rappeler d'assaisonner le plat ou de l'arroser).

- Vous pouvez régler la minuterie pour une durée maximale de 59 minutes et 59 secondes.

Régler la minuterie

Si vous avez sélectionné Ecran | Quick-Touch | Désactivé, allumez le four pour régler la minuterie. Le temps restant de la minuterie s'affiche alors même si le four est éteint.

Exemple : vous souhaitez cuire des œufs et régler la minuterie sur 6 minutes et 20 secondes.

- Effleurez la touche sensitive .
- Si une cuisson doit se dérouler simultanément, sélectionnez Minuterie.

Le message Régler 00:00 min s'affiche.

- Réglez 06:20 grâce à la zone de navigation.
- Validez en effleurant OK.

Les réglages de la minuterie sont enregistrés.

Si le four est éteint,  et le décompte de la minuterie s'affichent à la place de l'heure.

Si une cuisson se déroule en parallèle **sans** durée paramétrée,  et le décompte de la minuterie s'affichent jusqu'à avoir atteint la température réglée.

Si une cuisson se déroule en parallèle **avec** une durée paramétrée, le décompte de la minuterie s'écoule en arrière-plan, car la durée de cuisson a la priorité.

Si vous vous trouvez dans un menu, le décompte de la minuterie s'écoule en arrière-plan.

Lorsque le temps réglé pour la minuterie s'est écoulé,  clignote, le temps supplémentaire s'incrémente et un signal retentit.

- Effleurez la touche sensitive .
- Confirmez avec OK si l'appareil vous y invite.

Les signaux sonores et visuels sont désactivés.

Modifier la minuterie

- Effleurez la touche sensitive .
- Si une cuisson doit se dérouler simultanément, sélectionnez Minuterie.
- Sélectionnez Modifier.
- Validez en effleurant OK.

La durée programmée pour la minuterie s'affiche.











- Modifiez la durée de la minuterie.
 - Validez en effleurant OK.
- Le nouveau réglage est enregistré.

Supprimer la minuterie

- Effleurez la touche sensitive .
- Si une cuisson doit se dérouler simultanément, sélectionnez Minuterie.
- Sélectionnez Supprimer.
- Validez en effleurant OK.

Le temps dévolu à la minuterie s'efface.

Menu principal et sous-menus

Menu	Valeur pré-conisée	Plage
Modes de cuisson		
Chaleur tournante + 	160 °C	30–250 °C
Chaleur sole-voûte 	180 °C	30–280 °C
Chaleur sole 	190 °C	100–280 °C
Rôtissage automatique 	160 °C	100–230 °C
Cuisson intensive 	170 °C	50–250 °C
Multigril 	240 °C	200–300 °C
Turbogrill 	200 °C	100–260 °C
Pyrolyse 		
Programmes auto 		
Autres 		
Chaleur tournante Eco	190 °C	100–250 °C
Décongélation	25 °C	25–50 °C
Réglages 		
Heures fonctionnement		

Conseils d'économie d'énergie

Cuisson

- Privilégiez les programmes automatiques pour préparer vos plats.
- Retirez du four tous les accessoires dont vous n'avez pas besoin pour la cuisson.
- En général, il vaut mieux choisir la température la plus faible de la fourchette indiquée dans la recette ou le tableau de cuisson puis vérifier la cuisson une fois le temps de cuisson minimum écoulé.
- Ne préchauffez l'enceinte que si cela est indiqué dans la recette ou dans le tableau de cuisson.
- Evitez d'ouvrir la porte du four pendant une cuisson.
- Utilisez de préférence des moules mats et sombres et des plats de cuisson en matériaux non réfléchissants (acier émaillé, verre résistant à la chaleur, fonte d'aluminium recouverte d'un revêtement). Les matériaux brillants comme l'inox ou l'aluminium renvoient la chaleur qui atteint par conséquent moins bien l'aliment. Ne recouvrez ni la sole de l'enceinte ni la grille de papier d'aluminium réverbérant la chaleur.
- Surveillez le temps de cuisson pour éviter tout gaspillage d'énergie lors de la cuisson des aliments. Si possible, réglez un temps de cuisson ou utilisez une thermosonde.
- Vous pouvez utiliser le mode de cuisson Chaleur tournante +  pour un grand nombre de plats. Vous pouvez cuire à des températures plus faibles qu'en mode Chaleur sole-voûte , car la chaleur est immédiatement répartie dans l'enceinte de cuisson. Vous pouvez en outre cuire sur plusieurs niveaux en même temps.
- Le mode Chaleur tournante Eco  est adapté à la cuisson de petites portions, comme des pizzas surgelées, des petits pains cuits, des gâteaux secs, des plats à base de viande et des rôtis. Vous économisez de l'énergie en utilisant la chaleur de façon optimale. Si vous utilisez un seul niveau, vous pourrez économiser jusqu'à 30 % d'énergie tout en obtenant des résultats de cuisson de très bonne qualité. Evitez d'ouvrir la porte du four pendant une cuisson.
- Pour les grillades, préférez le mode Turbogril . Il permet d'utiliser des températures moins élevées que les autres modes de grill avec température maximale.
- Si possible, préparez plusieurs plats en même temps. Placez-les les uns à côté des autres ou sur différents niveaux.
- Cuissez directement les uns après les autres les plats que vous ne pouvez pas préparer en même temps, pour utiliser la chaleur déjà présente.

Utilisation de la chaleur résiduelle

- Si vous avez programmé une cuisson à plus de 140 °C et une durée supérieure à 30 minutes, vous pouvez régler la température minimale env. 5 minutes avant la fin du cycle de cuisson. La chaleur résiduelle du four suffit à terminer la cuisson de votre plat. Cependant, n'éteignez le four en aucun cas (voir chapitre « Consignes de sécurité et mises en garde »).
- Il est préférable de lancer la pyrolyse directement à la fin d'un cycle de cuisson. La chaleur résiduelle réduit la consommation d'énergie.

Ajuster les réglages

- Sélectionnez le réglage Ecran | Quick-Touch | Désactivé afin de réduire la consommation d'énergie des éléments de commande.
- Pour l'éclairage de l'enceinte de cuisson, sélectionnez le réglage Eclairage | Désactivé ou «Activé» 15 secondes. Vous pouvez rallumer l'éclairage de l'enceinte à tout moment à l'aide de la touche .

Mode économie d'énergie

Pour des raisons d'économies d'énergie, le four s'éteint automatiquement lorsqu'aucune cuisson ou autre manipulation n'est en cours. L'heure est affichée à l'écran ou celui-ci est sombre (voir chapitre « Réglages »).

Commande

- Mettez le four en marche.

Le menu principal s'affiche.

- Enfournez le plat.
- Sélectionnez le mode de cuisson souhaité.

Le mode de fonctionnement s'affiche suivi de la température préconisée.

- Si nécessaire, modifiez la température préprogrammée.

La température préprogrammée est acceptée au bout de quelques secondes. Vous pouvez modifier ultérieurement la température via les touches de navigation.

- Validez avec *OK*.

La température réelle s'affiche et la phase de chauffage commence.

Vous pouvez suivre la montée en température. Un signal retentit lorsque l'appareil atteint la température sélectionnée.

- Une fois la cuisson terminée, effleurez la touche du mode de cuisson sélectionné pour l'arrêter.
- Retirez les aliments cuits de l'enceinte.
- Arrêtez le four.



Modifier les valeurs et les réglages pour un cycle de cuisson

Selon le mode de cuisson, vous pouvez modifier certaines valeurs et certains réglages pour la cuisson en cours.

Selon le mode sélectionné, vous pouvez modifier les réglages suivants :

- Température
- Durée
- Arrêt à
- Départ à

Modifier la température

Vous pouvez modifier la température préconisée dans *Autres*  | *Réglages*  | *Temp. préprogrammées*.

- Effleurez la flèche \wedge ou \vee ou faites glisser votre doigt sur la réglette .

La température de consigne s'affiche à l'écran.

- Modifiez la température de consigne en utilisant la zone de navigation.

Vous pouvez régler la température par paliers de 5 °C.

- Validez en effleurant *OK*.

Le programme de cuisson se poursuit avec la nouvelle température.

Régler les temps de cuisson

La cuisson sera moins réussie si le plat reste trop longtemps dans le four avant le début du programme. Les produits frais peuvent perdre leur couleur, voire devenir impropres à la consommation.

Pour le pain et les pâtisseries, la pâte risque de se dessécher et de lever moins bien.

Attendez le moins longtemps possible avant de lancer le programme.

Vous avez enfourné le plat dans l'enceinte et avez sélectionné un mode ainsi que les réglages requis (par ex. la température).

Vous pouvez commander l'arrêt automatique d'une cuisson ou paramétrer une heure de départ ou d'arrêt en vous servant des réglages *Tps cuisson*, *Arrêt à* ou *Départ à* accessibles via la touche .

- Tps cuisson
Vous indiquez le temps nécessaire à la cuisson des aliments. Une fois ce temps écoulé, le chauffage de l'enceinte de cuisson s'arrête automatiquement. Le temps de cuisson maximal dépend du mode sélectionné.
 - Arrêt à
Vous pouvez programmer l'heure à laquelle le plat doit être prêt. Le chauffage de l'enceinte de cuisson s'arrête automatiquement à ce moment-là.
 - Départ à
Cette fonction n'apparaît dans le menu que si vous avez sélectionné l'option Tps cuisson ou Arrêt à. L'option Départ à permet de programmer l'heure à laquelle la cuisson du plat doit commencer. Le chauffage de l'enceinte de cuisson se met en marche automatiquement à ce moment-là.
- Effleurez la touche sensitive ⌚.
 - Réglez la durée et/ou l'heure souhaitée.
 - Validez avec *OK*.
 - Utilisez la touche ↩ pour revenir au menu du mode de cuisson sélectionné.

Modifier les temps de cuisson réglés

- Effleurez la touche sensitive ⌚.
- Sélectionnez la durée ou l'heure souhaitée.
- Validez en effleurant *OK*.
- Sélectionnez *Modifier*.
- Modifiez la durée ou l'heure réglée.
- Validez en effleurant *OK*.
- Utilisez la touche ↩ pour revenir au menu du mode de cuisson sélectionné.

En cas de panne de courant, les réglages sont supprimés.

Supprimer les temps de cuisson réglés

- Effleurez la touche sensitive ⌚.
- Sélectionnez la durée ou l'heure souhaitée.
- Validez en effleurant *OK*.
- Sélectionnez *Supprimer*.
- Validez en effleurant *OK*.
- Utilisez la touche ↩ pour revenir au menu du mode de cuisson sélectionné.

Si vous supprimez *Durée*, les heures paramétrées pour les fonctions *Arrêt à* et *Départ à* seront également supprimées.

Si vous supprimez l'heure paramétrée pour la fonction *Arrêt à* ou *Départ à*, la cuisson démarre avec le temps de cuisson réglé.

Commande

Annuler la cuisson

- Effleurez la touche du mode sélectionné ou la touche ↵.
- Lorsque Annuler l'opération s'affiche, confirmez avec *OK*.



Le chauffage et l'éclairage de l'enceinte de cuisson s'arrêtent. Les temps de cuisson réglés sont supprimés.

Le menu principal s'affiche.

Préchauffer l'enceinte



La fonction **Booster** sert à accélérer le chauffage de l'enceinte de cuisson pour certains modes.



Seules quelques rares préparations nécessitent de préchauffer l'enceinte.

- Vous pouvez enfourner la plupart des plats à froid afin d'utiliser la chaleur émise dès la montée en température.
- Préchauffez l'enceinte pour les préparations et modes suivants :
 - pain noir, rosbif et filet de bœuf en mode Chaleur tournante +  et Chaleur sole-voûte 
 - gâteaux et biscuits avec temps de cuisson court (jusqu'à 30 minutes environ), pâtes délicates (par ex. génoise) en mode Chaleur sole-voûte  (sans la fonction **Booster**)

Booster

La fonction **Booster** sert à accélérer le chauffage de l'enceinte de cuisson.

Cette fonction est activée par défaut pour les modes suivants (Autres  | Réglages  | **Booster** | **Activé**) :

- Chaleur tournante + 
- Chaleur sole-voûte 
- Rôtissage automatique 

Si vous réglez une température supérieure à 100 °C et que la fonction **Booster** est activée, l'enceinte chauffe rapidement jusqu'à la température réglée. Pour ce faire, la résistance de voûte/gril, la résistance circulaire et le ventilateur sont activés en même temps.

Avec la fonction **Booster**, le dessus de certaines pâtes délicates (par ex. génoise, biscuits) a tendance à brunir trop vite.

Désactivez la fonction **Booster** pour ce type de préparations.

Désactiver la fonction **Booster** pour une cuisson

- Sélectionnez le réglage **Booster** | Désactivé puis le mode de cuisson souhaité.

La fonction **Booster** est désactivée pendant la phase de chauffage. Seules les résistances correspondant au mode de cuisson sélectionné sont activées.

Si vous souhaitez réactiver la fonction **Booster** pour les prochaines cuissons, sélectionnez le réglage **Booster** | **Activé**.

Votre appareil propose de nombreux programmes automatiques qui vous permettent de réussir les plats les plus divers.

Catégories

Pour une meilleure lisibilité, les programmes automatiques **Auto** sont regroupés par catégorie. Il vous suffit de sélectionner le programme correspondant aux aliments que vous voulez préparer et de suivre les instructions à l'écran.

Utilisation des programmes automatiques

- Sélectionnez Programmes auto **Auto**.

La liste de sélection s'affiche.

- Sélectionnez la catégorie souhaitée.

Les programmes automatiques disponibles dans la catégorie souhaitée s'affichent.

- Sélectionnez le programme automatique souhaité.
- Suivez les instructions qui s'affichent à l'écran.

Consignes d'utilisation

- Aidez-vous des recettes fournies pour utiliser les programmes automatiques. Chaque programme automatique vous permet également de préparer des recettes similaires avec des quantités différentes.
- Avant de démarrer un programme automatique, laissez refroidir le four à la température ambiante si vous venez d'effectuer une cuisson.
- Pour certains programmes automatiques, il faut attendre la fin de la phase de préchauffage avant de pouvoir enfourner les aliments. Un message à l'écran vous le signale.
- Dans certains programmes automatiques, il faut ajouter du liquide après un certain temps de cuisson. Un message avec indication de l'heure s'affiche à l'écran (par ex. pour arroser le plat).
- La durée du programme est une indication approximative. Elle peut varier en fonction de divers paramètres. La température initiale de la viande peut par ex. influencer sur le temps de cuisson.

Autres applications

Vous trouverez dans ce chapitre des informations sur les applications suivantes :

- Décongélation
- Préparation de conserves
- Sécher
- Cuisson à basse température
- Produits surgelés/plats préparés
- Chauffer la vaisselle

Décongélation

Une décongélation en douceur permet de préserver les substances nutritives (vitamines, sels minéraux).

- Sélectionnez Autres .
- Sélectionnez Décongélation.
- Modifiez éventuellement la température préprogrammée.

L'air de l'enceinte de cuisson circule pour décongeler les aliments en douceur.

 Risque d'infection lié à la formation de germes.

Les bactéries, par ex. les salmonelles, peuvent causer des intoxications alimentaires graves.

Pour la décongélation du poisson et de la viande (et particulièrement de la volaille), observez des conditions d'hygiène strictes.

N'utilisez pas le liquide produit pendant la décongélation.

Cuisinez l'aliment immédiatement après la décongélation.

Conseils

- Sortez les produits surgelés de leur emballage et disposez-les sur la plaque de cuisson multi-usages ou dans un plat pour les décongeler.
- Utilisez la plaque de cuisson multi-usages avec la grille posée dessus pour décongeler la volaille. De cette manière, l'aliment ne baignera pas dans le liquide de décongélation.
- Le poisson, la viande ou la volaille n'ont pas besoin d'être entièrement

décongelés avant la cuisson. Une décongélation partielle suffit à rendre leur surface assez tendre pour recevoir les épices.

Stériliser des conserves

 Risque d'infection lié à la formation de germes.

Si les légumes secs et la viande sont stérilisés une seule fois, les spores de la bactérie *Clostridium botulinum* ne sont pas entièrement détruites. Des toxines peuvent se former et provoquer de graves intoxications. Ces spores ne sont détruites qu'en les stérilisant une nouvelle fois.

Après leur refroidissement, stérilisez **toujours** les légumes secs et la viande une deuxième fois en l'espace de 2 jours.

 Risque de blessure dû à la surpression dans des conserves fermées.

La stérilisation ou le réchauffage de conserves fermées entraîne une surpression qui peut faire éclater ces récipients.

Ne stérilisez ou ne réchauffez jamais de boîtes de conserve dans votre appareil.

Préparer les fruits et les légumes

Les indications s'appliquent pour 6 bocaux d'1 l.

Utilisez uniquement des bocaux spéciaux vendus dans des magasins spécialisés (bocaux de conserve ou bocaux avec bouchon à visser). Utilisez uniquement des bocaux et joints en caoutchouc en parfait état.

- Avant de procéder à la stérilisation, rincez vos bocaux à l'eau très chaude puis remplissez-les jusqu'à 2 cm du bord au maximum.

Autres applications

- Après avoir rempli les aliments, essuyez le bord du bocal avec un chiffon propre et de l'eau chaude puis fermer les bocaux.
- Insérez la plaque de cuisson multi-usages au niveau 2 et disposez les bocaux dessus.
- Sélectionnez le mode Chaleur tournante +  et une température de 160 à 170 °C.
- Attendez jusqu'à ce que des petites bulles se forment et montent de façon régulière dans les bocaux.



Baissez la température à temps afin d'éviter que le liquide ne déborde.

Stérilisation des fruits et des cornichons

- Dès que les bulles montent dans les bocaux, réglez la température de chaleur résiduelle indiquée et laissez les bocaux dans l'enceinte chaude pendant la durée indiquée.

Stérilisation des légumes

- Dès que les bulles montent dans les bocaux, réglez la température de stérilisation indiquée et stérilisez les légumes pendant la durée mentionnée.
- Après la stérilisation, réglez la température de chaleur résiduelle indiquée et laissez les bocaux dans l'enceinte chaude pendant la durée indiquée.

		
Fruits	-/-	30 °C 25–35 min
concombres	-/-	30 °C 25–30 min
betteraves rouges	120 °C 30–40 min	30 °C 25–30 min
haricots verts, haricots beurre	120 °C 90–120 min	30 °C 25–30 min

 Température et durée de stérilisation, dès que les bulles sont visibles

 Température et temps de chaleur résiduelle

Retirer les bocaux après la stérilisation

 Risque de blessure en raison des surfaces brûlantes.

Les bocaux sont brûlants après la stérilisation.

Utilisez des maniques pour retirer les bocaux du four.

- Sortez les bocaux de l'enceinte.
- Laissez reposer avec un linge pendant env. 24 heures dans un local à l'abri des courants d'air.
- Après leur refroidissement, stérilisez **toujours** les légumes secs et la viande une deuxième fois en l'espace de 2 jours.
- Débloquez le système de fermeture des bocaux et vérifiez que les couvercles adhèrent bien aux bocaux.

Stérilisez les bocaux ouverts une nouvelle fois ou stockez-les dans un endroit frais et consommez les fruits et légumes stérilisés immédiatement.

- Contrôlez les bocaux pendant leur stockage. Si des bocaux se sont ouverts pendant leur stockage ou si le couvercle à vis est bombé et ne claque pas à l'ouverture, jetez le contenu.

Autres applications

Déshydratation

Le séchage ou la déshydratation des aliments est un moyen de conservation naturel pour les fruits, certains légumes et les fines herbes.





La condition est que les fruits et les légumes soient frais, bien mûrs et ne soient pas abîmés.





- Préparez les aliments en les éminçant. Certains aliments doivent également être épluchés et épépinés.
- Selon leur taille, répartissez uniformément en une seule couche si possible les aliments à sécher sur la grille ou la plaque de cuisson multi-usages.

Conseil : Vous pouvez également utiliser la plaque de cuisson Gourmet performée et la plaque AirFry, si vous en avez une.

- N'utilisez pas plus de 2 niveaux de séchage en même temps. Placez les aliments à sécher dans les niveaux 1+3. Si vous utilisez la grille et la plaque de cuisson multi-usages, insérez la plaque sous la grille.
- Sélectionnez Chaleur tournante + .
- Modifiez la température préconisée et réglez la durée de séchage.
- Retournez régulièrement les aliments sur la plaque de cuisson multi-usages.

Les temps de séchage sont plus longs pour les matières sèches entières ou coupées en deux.

Aliments à sécher		Température [°C]	Temps [h]
Fruits		60–70	2–8
Légumes		55–65	4–12
Champignons		45–50	5–10
Herbes aromatiques *		30–35	4–8

 Mode de fonctionnement,  Température,  Temps de séchage,  Chaleur tournante +,  Chaleur sole-voûte

* Séchez les herbes uniquement sur la plaque de cuisson multi-usages au niveau 2 et utilisez le mode de cuisson Chaleur sole-voûte  étant donné qu'avec le mode de cuisson Chaleur tournante + le ventilateur est allumé.

- Réduisez la température si des gouttes d'eau se forment dans l'enceinte de cuisson.

Retirer les aliments séchés

 Risque de blessure en raison des surfaces brûlantes.

Pendant le fonctionnement, le four est brûlant. Vous pouvez vous brûler au contact des résistances, de l'enceinte et des accessoires.

Utilisez des maniques pour retirer les aliments séchés.

- Laissez refroidir les fruits ou légumes séchés.

Les fruits séchés doivent être entièrement secs, mais rester tendres et élastiques. Ils ne doivent pas produire de jus si vous les rompez ou les coupez.

- Stockez les aliments séchés dans des bocaux ou des boîtes hermétiques.

Cuisson à basse température

La cuisson à basse température est idéale pour les pièces délicates de bœuf, de porc, de veau ou d'agneau qui doivent être cuites avec précision.

Dans un premier temps, saisissez la viande rapidement et à haute température sur toutes ses faces.

Placez ensuite la pièce de viande dans l'enceinte de cuisson préchauffée, où elle sera cuite lentement à faible température jusqu'à atteindre la cuisson souhaitée.

Cette méthode permet de détendre la viande. Le jus commence à circuler à l'intérieur et irrigue la viande jusqu'aux couches externes.

Le résultat est très tendre et juteux.

- Utilisez uniquement de la viande maigre bien maturée, sans tendons ni graisse sur son pourtour. Désossez la viande avant la cuisson.
- Pour saisir la viande, utilisez de la matière grasse qui supporte les températures élevées, par exemple du beurre clarifié ou de l'huile alimentaire.
- Ne couvrez pas la viande pendant la cuisson.

Le temps de cuisson est d'env. 2 à 4 heures, en fonction du poids, de la taille et du degré de cuisson souhaité du morceau de viande.

- Dès que le programme de cuisson est terminé, vous pouvez découper la viande immédiatement. Il n'est pas nécessaire de la laisser reposer.
- Maintenez la viande au chaud dans l'enceinte de cuisson jusqu'au moment de servir. Le résultat de cuisson n'en sera pas affecté.

- Servez-la sur des assiettes préchauffées avec une sauce très chaude afin qu'elle ne refroidisse pas trop vite. La viande a une température de dégustation optimale.

Utiliser Chaleur sole-voûte

Inspirez-vous des indications figurant dans les tableaux de cuisson à la fin de ce document.

Utilisez la plaque de cuisson multi-usages avec la grille posée dessus.

- Insérez la plaque de cuisson multi-usages avec la grille au niveau 2.
- Sélectionnez le mode Chaleur sole-voûte  et une température de 120 °C.
- Préchauffez l'enceinte avec la plaque de cuisson multi-usages et la grille pendant env. 15 minutes.
- Pendant le préchauffage du four, saisissez la viande sur toutes ses faces sur la table de cuisson.

 Risque de brûlure à cause de surfaces chaudes.

Pendant le fonctionnement, le four est brûlant. Vous pouvez vous brûler au contact des résistances, de l'enceinte et des accessoires.

Utilisez des maniques pour remuer, enfourner et enlever les aliments chauds dans l'enceinte chaude.

- Déposez la viande déjà saisie sur la grille.
- Réduisez la température à 100 °C (voir chapitre « Tableaux de cuisson »).
- Terminez la cuisson de la viande.

Autres applications

Produits surgelés/plats préparés

Conseils pour les gâteaux, pizzas et baguettes

- Faites cuire les gâteaux, pizzas et baguettes surgelés sur la grille recouverte de papier sulfurisé. En raison de la différence de température, la plaque de cuisson et la plaque de cuisson multi-usages peuvent tellement se déformer lors de la préparation de ces aliments qu'il peut être impossible de les retirer de l'enceinte lorsqu'elles sont chaudes. Toute nouvelle utilisation provoque une nouvelle déformation.
- Sélectionnez la plus basse des températures indiquées sur l'emballage.

Conseils pour les frites, croquettes ou produits similaires

- Vous pouvez cuire ces produits surgelés sur la plaque de cuisson ou la plaque de cuisson multi-usages.
- Sélectionnez la plus basse des températures indiquées sur l'emballage.
- Retournez les aliments plusieurs fois.

Préparer des produits surgelés/plats préparés

Un traitement en douceur des aliments est bon pour votre santé.

Faites dorer les gâteaux, pizzas, frites ou autres aliments similaires sans les faire brunir.

- Sélectionnez la température et le mode de cuisson indiqués sur le paquet.
- Préchauffez l'enceinte.

- Enfouissez le plat à la hauteur préconisée sur l'emballage dans l'enceinte de cuisson préchauffée.
- Contrôlez les aliments après le temps de cuisson le plus court recommandé sur l'emballage.

Chauffer la vaisselle

Pour chauffer la vaisselle, utilisez le mode Chaleur tournante + .

Chauffez uniquement la vaisselle résistante à la chaleur.

- Introduisez la grille au niveau 1 et placez la vaisselle à chauffer sur la grille. Selon la taille de la vaisselle, vous pouvez aussi la placer sur la sole de l'enceinte de cuisson et démonter en plus les supports de gradins.
- Sélectionnez Chaleur tournante + .
- Réglez une température située entre 50 et 80 °C.

 Risque de brûlures !

Utilisez des maniques pour retirer la vaisselle du four. Des gouttes d'eau peuvent se former sur le dessous de la vaisselle.

- Enlevez la vaisselle chauffée de l'enceinte.

Un traitement en douceur des aliments est bon pour votre santé.

Faites dorer les gâteaux, pizzas, frites ou autres aliments similaires sans les faire brunir.

Conseils pour la cuisson

- Réglez un temps de cuisson. Ne laissez pas les pâtisseries et le pain dans l'enceinte trop longtemps avant de lancer la cuisson, car la pâte risque de se dessécher et de lever moins bien.
- Vous pouvez utiliser la grille, la plaque de cuisson, la plaque de cuisson multi-usages ainsi que tous les moules résistant aux températures élevées.
- Évitez les moules clairs en matériau non traité, car ils entraînent un brunissement irrégulier, voire faible. Les aliments ne cuisent pas convenablement dans certains cas.
- Les moules rectangulaires ou en longueur doivent être posés de biais, de sorte à obtenir une répartition idéale de la chaleur et un résultat de cuisson uniforme.
- Posez toujours les moules sur la grille.
- Vous pouvez cuire de grandes tartes aux fruits et de grands gâteaux directement dans la plaque de cuisson multi-usages.

Utiliser du papier sulfurisé

Les accessoires Miele, comme la plaque de cuisson multi-usages, possèdent un revêtement PerfectClean (voir chapitre « Équipement »). En règle générale, les surfaces traitées avec PerfectClean n'ont pas besoin d'être enduites de matière grasse ni d'être recouvertes de papier sulfurisé.

- Utilisez du papier sulfurisé pour cuire de la pâte à bretzels, car la solution de bicarbonate de soude utilisée dans cette préparation peut endommager le revêtement PerfectClean.
- Utilisez du papier sulfurisé pour cuire de la génoise, de la meringue, des macarons et autres spécialités similaires. Ce type de pâtes a tendance à coller en raison d'une forte teneur en blanc d'œufs.
- Utilisez du papier sulfurisé pour préparer des produits surgelés sur la grille.

Remarques concernant les tableaux de cuisson

Vous trouverez les tableaux de cuisson en fin de document.

Sélectionner la température 🌡️

- En règle générale, optez pour la température la moins élevée. En cas de température plus élevée, le temps de cuisson est raccourci mais le brunissage peut être très irrégulier et l'aliment pourrait ne pas être cuit correctement.

Sélectionner le temps de cuisson ⌚

Sauf indication contraire, les durées figurant dans les tableaux de cuisson sont valables pour un four non préchauffé. Réduisez la durée d'env. 10 min si le four est préchauffé.

- De manière générale, vérifiez la cuisson après le temps le plus court indiqué. Piquez la pâte à l'aide d'un bâtonnet en bois.

Si le bâtonnet ressort propre, sans trace de pâte humide, la cuisson est terminée.

Cuisson de pâtisseries/pain

Remarques concernant les modes de cuisson

Un aperçu de tous les modes avec les valeurs préconisées figure au chapitre « Menu principal et sous-menus ».

Utiliser les Programmes auto

- Suivez les instructions qui s'affichent à l'écran.

Utiliser Chaleur tournante +

Vous pouvez sélectionner des températures plus faibles qu'en mode Chaleur sole-voûte , car la chaleur est immédiatement répartie dans l'enceinte de cuisson.

Utilisez ce mode si vous souhaitez cuire sur plusieurs niveaux en même temps.

- 1 niveau : enfournez les aliments au niveau 2.
- 2 niveaux : enfournez les aliments aux niveaux 1+3 ou 2+4.
- 3 niveaux : enfournez les aliments aux niveaux 1+3+5.

Conseils

- Si vous utilisez plusieurs niveaux en même temps, enfournez la plaque de cuisson multi-usages au niveau le plus bas.
- Cuissez les pâtisseries humides et les gâteaux sur 2 niveaux maximum.

Utiliser Cuisson intensive

Ce mode convient aux gâteaux ou tartes à garniture humide.

Pendant, il ne convient **pas** aux biscuits ou gâteaux fins.

- Enfournez les gâteaux ou tartes au niveau 1 ou 2.

Utiliser Chaleur sole-voûte

Moules recommandés : moules mats et foncés en tôle noire, émail brun, en fer-blanc ou aluminium mat foncé ainsi que les moules en verre thermorésistant ou avec revêtement anti-adhésif.

Utilisez ce mode pour la préparation de recettes traditionnelles. Si vous utilisez un livre de recettes relativement ancien, choisissez une température inférieure de 10 °C par rapport à celle indiquée. Le temps de cuisson reste inchangé.

- Enfournez les aliments au niveau 1 ou 2.

Utiliser Chaleur tournante Eco

Utilisez ce mode de cuisson pour économiser de l'énergie lors de la cuisson de petites portions, par ex. des pizzas surgelées, des petits pains précuits ou des biscuits à l'emporte-pièce.

- Enfournez les aliments au niveau 2.

Conseils de rôtissage

- Vous pouvez utiliser n'importe quel plat en matériau thermorésistant, par ex. plat à rôtir, cocotte, plat en verre, sac ou sachet de cuisson, plat en terre cuite Römertopf, plaque de cuisson multi-usages, grille et/ou plaque à griller et rôtir (si disponible) sur la plaque de cuisson multi-usages.
- Le **préchauffage** de l'enceinte de cuisson n'est nécessaire que pour la préparation du rosbif et de filets de bœuf. En règle générale, préchauffer n'est pas nécessaire.
- Pour rôtir la viande, utilisez un **réci-pient fermé**, par ex. un plat à rôtir. Cela permet à la viande de rester ju-teuse. En outre, l'enceinte reste plus propre qu'en rôtissant directement sur la grille. Cela permet également d'obtenir suffisamment de jus pour constituer un fond de sauce.
- Si vous utilisez un **sac ou sachet de cuisson**, tenez compte des indica-tions mentionnées sur l'emballage.
- Si vous utilisez la **grille** ou un **réci-pient ouvert** pour rôtir la viande, vous pouvez enduire la viande maigre de matière grasse, la recouvrir ou la pi-quer de fines tranches de lard.
- **Assaisonnez** la viande et posez-la dans le plat. Garnissez-la de noix de beurre ou de margarine, ou arrosez-la d'un filet d'huile. Pour les rôtis maigres de grande taille (2-3 kg) et les volailles grasses, ajoutez environ 1/8 l d'eau.
- Ne versez pas trop de liquide pendant la cuisson. Ceci empêche la viande de **dorer**. Le brunissage a lieu à la fin du temps de cuisson. Enlevez le cou-vercle à mi-cuisson pour obtenir une viande bien dorée.



- Après le rôtissage, sortez l'aliment de l'enceinte, recouvrez-le et laissez-le **reposer** env. 10 minutes. Le rôti per-dra moins de jus de cuisson lorsque vous le découperez.
- 10 minutes avant la fin de la cuisson, badigeonnez la **volaille** d'eau légère-ment salée pour obtenir une peau croustillante.

Remarques concernant les ta-bleaux de cuisson

Vous trouverez les tableaux de cuisson en fin de document.

- Respectez les plages de température, les niveaux et les temps indiqués. Ces paramètres sont calculés pour plu-sieurs récipients, pièces de viande et habitudes de cuisson.

Sélectionner la température 🌡️

- En règle générale, optez pour la tem-pérature la moins élevée. Si la tempé-rature est trop élevée, la viande dore-ra bien mais ne sera pas cuite.
- En mode Chaleur tournante +  et Rôtissage automatique , choisissez une température d'env. 20 °C de moins que pour le mode Chaleur sole-voûte .
- Pour les pièces de viande de plus de 3 kg, réduisez la température indiquée dans le tableau d'env. 10 °C. La cui-sson durera un peu plus longtemps, mais la viande cuira de façon homo-gène et sera moins sèche à l'extérieur.
- En cas de cuisson sur la grille, rédui-sez la température d'env. 10 °C par rapport à la cuisson dans un récipient fermé.

Rôtissage

Sélectionner le temps de cuisson

Sauf indication contraire, les durées figurant dans les tableaux de cuisson sont valables pour un four non préchauffé.

■ Vous pouvez calculer le temps de cuisson en multipliant, selon le type de viande, la hauteur du rôti [cm] par le temps de cuisson au cm de hauteur [min/cm] :

- Bœuf/gibier : 15–18 min/cm
- Porc/veau/agneau : 12–15 min/cm
- Rosbif/filet : 8–10 min/cm



■ De manière générale, vérifiez la cuisson après le temps le plus court indiqué.

Conseils

- Si la viande est surgelée, le temps de cuisson augmente d'env. 20 minutes par kg.
- Si la viande surgelée pèse moins de 1,5 kg, vous pouvez la rôtir sans la décongeler.

Remarques concernant les modes de cuisson

Un aperçu de tous les modes avec les valeurs préconisées figure au chapitre « Menu principal et sous-menus ».



Sélectionnez le mode Chaleur sole  en fin de cuisson si vous souhaitez dorer davantage le dessous des aliments. Le mode Cuisson intensive  ne convient pas pour les rôtis : le jus de cuisson fonce trop.

Utiliser les Programmes auto

■ Suivez les instructions qui s'affichent à l'écran.

Utiliser Chaleur tournante + ou Rôtissage automatique

Ces modes sont conçus pour rôtir et dorer des plats de viande, de poisson et de volaille ainsi que pour la cuisson du rosbif et des filets de bœuf.

Le mode Chaleur tournante +  permet de sélectionner des températures plus faibles qu'en mode Chaleur sole-voûte , car la chaleur est immédiatement répartie dans l'enceinte de cuisson.

En mode Rôtissage automatique , les aliments sont d'abord saisis à haute température, à environ 230 °C. Ensuite, la température redescend automatiquement jusqu'à la valeur réglée par vos soins.

■ Enfourez les aliments au niveau 2.

Utiliser Chaleur sole-voûte

Utilisez ce mode pour la préparation de recettes traditionnelles. Si vous utilisez un livre de recettes relativement ancien, choisissez une température inférieure de 10 °C par rapport à celle indiquée. Le temps de cuisson reste inchangé.

■ Enfourez les aliments au niveau 2.

Utiliser Chaleur tournante Eco

Utilisez ce mode de cuisson pour économiser de l'énergie lors de la cuisson de petites portions de rôti ou de viande.

■ Enfourez les aliments au niveau 2.

 Risque de blessure en raison des surfaces brûlantes.

Si vous utilisez un mode gril avec la porte ouverte, l'air chaud de l'enceinte ne passe plus devant le ventilateur et n'est donc pas refroidi. Les éléments de commande deviennent chauds.

Fermez la porte pendant la cuisson au gril.

- Utilisez une plaque de cuisson multi-usages avec la grille ou la plaque à griller et rôtir posée dessus (si disponible). La plaque à griller et rôtir évite que le jus de viande ne brûle, afin qu'il puisse être réutilisé en fin de cuisson. Appliquez un peu d'huile sur la grille ou la plaque de cuisson avec un pinceau puis posez l'aliment dessus.

N'utilisez pas la plaque de cuisson.

Conseils pour faire griller

- Le préchauffage est nécessaire avant de faire griller les aliments. Faites chauffer la résistance de voûte/gril porte fermée pendant 5 minutes environ.
- Rincez rapidement la viande à l'eau froide et séchez-la bien. Ne salez pas les tranches de viande avant de les griller, elles pourraient perdre leur jus.
- Vous pouvez badigeonner les viandes maigres avec de l'huile. N'utilisez pas d'autres matières grasses car elles noircissent facilement ou dégagent de la fumée.
- Nettoyez les poissons plats ainsi que les tranches de poisson et salez-les. Vous pouvez également les arroser de jus de citron.

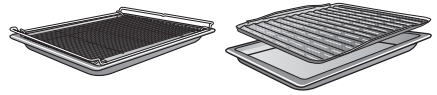

Remarques concernant les tableaux de cuisson

Vous trouverez les tableaux de cuisson en fin de document.

- Respectez les plages de température, les niveaux et les temps indiqués. Ces paramètres sont calculés pour plusieurs pièces de viande et habitudes de cuisson.
- Vérifiez la cuisson après le temps le plus court indiqué.

Sélectionner la température

- En règle générale, optez pour la température la moins élevée. Si la température est trop élevée, la viande dore bien mais ne sera pas cuite.

Choisir le niveau

- Sélectionnez le niveau en fonction de l'épaisseur de la pièce à griller.
- Enfouissez les aliments plats au niveau 3 ou 4.
- Enfouissez les aliments de gros diamètre au niveau 1 ou 2.

Mode Gril

Sélectionner le temps de cuisson

- Les pièces de viande ou de poisson plates doivent cuire pendant env. 6 à 8 minutes par face.
Pour des temps de cuisson homogènes en mode Gril, choisissez des morceaux de même épaisseur.
- De manière générale, vérifiez la cuisson après le temps le plus court indiqué.
- Pour **vérifier la cuisson** de la viande, appuyez dessus avec une cuillère.
Vous pourrez ainsi déterminer son niveau de cuisson.
- **saignant**
lorsque la viande est très souple, elle est encore rouge à l'intérieur
- **à point**
si la cuillère s'enfonce peu, la viande est rosée à l'intérieur
- **bien cuit**
lorsque la cuillère s'enfonce à peine, la viande est bien cuite

Conseil : si la surface des grandes pièces de viande est déjà bien brune mais que la viande n'est pas cuite à cœur, enfournez la grillade à un niveau plus bas ou réduisez la température du gril. Cela évite que la surface ne brunisse trop.

Remarques concernant les modes de cuisson

Un aperçu de tous les modes avec les valeurs préconisées figure au chapitre « Menu principal et sous-menus ».

Utiliser Multigril

Utilisez ce mode de cuisson pour griller des aliments peu épais (steaks, saucisses, etc.) en grande quantité et pour gratiner de grands plats.

Tout le corps de chauffe voûte/gril devient rouge incandescent pour produire le rayonnement thermique nécessaire.

Utiliser Turbogril

Ce mode convient pour griller des pièces de grand diamètre telles que des volailles.

Pour les pièces de viande plates, il convient généralement de choisir une température de 220 °C ; pour les grillades avec un diamètre plus grand, il faut au maximum 180 à 200 °C.

 Risque de blessure en raison des surfaces brûlantes.

Pendant le fonctionnement, le four est brûlant. Vous pouvez vous brûler au contact des résistances, de l'enceinte et des accessoires.

Attendez que l'enceinte de cuisson, les résistances et les accessoires aient refroidi avant de nettoyer à la main.

 Risque de blessure provoqué par électrocution.

La vapeur d'un nettoyeur vapeur pourrait se déposer sur les éléments conducteurs d'électricité et provoquer un court-circuit.

N'utilisez jamais de nettoyeur vapeur pour le nettoyage.

En cas d'utilisation de produits nettoyants non adaptés, l'aspect et la qualité des surfaces risquent de se décolorer ou de s'altérer. La façade du four s'abîme particulièrement si vous la nettoyez avec des nettoyants pour four et des produits détartrants. Toutes les surfaces sont sensibles aux rayures. Les surfaces en verre peuvent même se fissurer.

Enlevez immédiatement les restes de détergent.

- de produits nettoyants inox,
- de produits de lavage pour lave-vaisselle,
- de produit à vitres,
- de détergent pour tables de cuisson en vitrocéramique,
- d'éponge avec tampon abrasif, brosses ou éponges contenant des restes de produit détergent,
- de gomme de nettoyage,
- de grattoirs métalliques,
- de paille de fer,
- d'ustensile de nettoyage abrasif au même endroit et de manière répétée,
- de nettoyeur pour four,
- de spirales à récurer.

Les dépôts déjà incrustés sont plus difficiles, voire impossibles à retirer. Si vous utilisez plusieurs fois votre appareil sans le nettoyer, le nettoyage sera d'autant plus difficile par la suite.

Il est préférable d'éliminer immédiatement les salissures.

Les accessoires ne doivent pas être lavés au lave-vaisselle.

Produits à ne pas utiliser

Pour éviter d'endommager les surfaces en les nettoyant, n'utilisez pas :

- de produits de lavage contenant de la soude, de l'ammoniaque, de l'acide ou du chlore,
- de produit détartrant sur la façade,
- de produit abrasif tel que poudres et laits à récurer, pâtes de nettoyage,
- de produits de lavage contenant des solvants,

Conseil : les dépôts laissés par l'écoulement de jus de fruits ou de pâte à gâteau seront plus faciles à enlever si le four est encore tiède.

Pour faciliter le nettoyage, nous recommandons de procéder comme suit :

- Démontez la porte.
- Démontez les supports de gradins avec les rails coulissants FlexiClips (si votre four en est équipé).
- Abaissez la résistance de voûte/gril.

Nettoyage et entretien

Nettoyer les salissures normales

Un joint est posé sur le tour de l'enceinte pour assurer l'étanchéité entre la vitre et l'enceinte. Il peut s'abîmer si vous le frottez ou le récuriez. Évitez de le nettoyer autant que possible.

Nettoyer les salissures normales

- Il est conseillé de nettoyer les salissures normales immédiatement avec de l'eau, du liquide vaisselle et une éponge ou un chiffon en microfibres propre.
- Retirez immédiatement les restes de détergent avec de l'eau claire. Ceci est particulièrement important pour les pièces avec revêtement PerfectClean, car les restes de produit de nettoyage affectent l'effet anti-adhésif.
- Séchez ensuite avec un chiffon doux.

Nettoyer les salissures incrustées (sauf les rails coulissants FlexiClips)

Les taches de jus de fruit ou de jus de viande peuvent laisser des traces ou des taches mates sur les surfaces de l'appareil. Elles n'affectent cependant pas les propriétés d'utilisation. Il est inutile d'essayer d'enlever ces taches à tout prix. N'utilisez que les produits préconisés.

- Éliminez les restes incrustés avec un grattoir à verre ou une spirale inox (par ex. Spiremouss' de Spontex), de l'eau chaude et du liquide vaisselle.

Utiliser un produit nettoyant pour four

- Lorsque les surfaces avec revêtement PerfectClean présentent des salissures particulièrement tenaces, utilisez le produit nettoyant pour four Miele une fois les surfaces refroidies.

Si du spray pour four pénètre dans des interstices et orifices, des odeurs désagréables sont susceptibles de se former lors des cycles de cuisson ultérieurs.

Ne pulvérisez pas de spray pour four sur la voûte de l'enceinte de cuisson. Ne pulvérisez pas de spray pour four dans les interstices et orifices des parois latérales et arrière de l'enceinte de cuisson.

- Laissez agir comme indiqué sur l'emballage.

Les produits nettoyants pour four d'autres fabricants ne doivent être appliqués que sur des surfaces refroidies pendant une durée maximale de 10 minutes.

- Après avoir laissé agir, vous pouvez utiliser le côté grattoir d'une éponge à vaisselle.
- Retirez immédiatement les restes de détergent avec de l'eau claire.
- Séchez ensuite les surfaces avec un chiffon doux.

Salissures incrustées sur les rails coulissants FlexiClips

Le lavage en lave-vaisselle élimine la graisse spéciale utilisée dans les rails coulissants FlexiClips, qui coulissent moins bien.

Il ne faut surtout pas nettoyer les rails coulissants FlexiClips au lave-vaisselle.

Pour les salissures tenaces sur les surfaces ou en cas d'encrassement du roulement à billes dû à du jus de fruit ayant débordé, procédez comme suit :

- Faites tremper brièvement (10 minutes env.) les rails coulissants Flexi-Clips dans de l'eau chaude additionnée de liquide vaisselle. Au besoin, servez-vous également de la face rugueuse d'une éponge à vaisselle. Vous pouvez nettoyer les roulements à billes avec une brosse douce.

Après le nettoyage, il peut rester des colorations ou des décolorations qui n'affectent cependant les propriétés d'utilisation.

Nettoyer l'enceinte avec la Pyrolyse

Vous pouvez nettoyer l'enceinte de cuisson avec la fonction Pyrolyse  au lieu de la nettoyer à la main.

Pendant le nettoyage par pyrolyse, l'enceinte de cuisson est chauffée à plus de 400 °C. Cela permet de détruire et réduire en cendres tous les dépôts dans l'enceinte.

Vous pouvez choisir entre 3 niveaux de pyrolyse, avec des durées différentes.

- Niveau 1 pour les salissures légères,
- Niveau 2 pour les salissures plus tenaces,
- Niveau 3 pour les salissures importantes.

La porte de l'appareil est verrouillée automatiquement au démarrage de la pyrolyse. Vous ne pouvez l'ouvrir de nouveau qu'une fois le processus de nettoyage terminé.

Vous pouvez également différer le début de la pyrolyse, par exemple pour profiter de tarifs de nuit plus avantageux.

Une fois la pyrolyse terminée, vous pouvez aisément retirer les résidus (par ex. les cendres) qui se sont éventuellement accumulés, selon le degré de salissure du four.

Préparer la pyrolyse

Les températures très élevées de l'enceinte pendant le nettoyage par pyrolyse endommagent les accessoires.

Retirez tous les accessoires de l'enceinte de cuisson avant de démarrer la pyrolyse. Cela vaut également pour les supports de gradins ainsi que les accessoires en option.

Nettoyage et entretien

Un fort dégagement de fumées risque de se produire en cas de salissures importantes dans l'enceinte de cuisson.

Les résidus incrustés peuvent laisser des traces ou des taches mates durables sur les surfaces émaillées.

Nettoyez les salissures grossières de l'enceinte de cuisson avant de lancer le programme de pyrolyse et retirez les salissures incrustées sur les surfaces émaillées à l'aide d'un racloir à verre.

- Retirez tous les accessoires (dont les supports de gradins) de l'enceinte de cuisson.

Démarrer la pyrolyse

 Risque de blessure par des vapeurs toxiques.

Le nettoyage par pyrolyse peut dégager des vapeurs susceptibles d'irriter les muqueuses.

Ne restez pas dans la cuisine pendant le nettoyage par pyrolyse et empêchez les enfants et les animaux domestiques d'y entrer.

Veillez à ce que la cuisine soit bien aérée pendant le nettoyage par pyrolyse. Évitez que les odeurs se répandent dans les autres pièces.

 Risque de blessure en raison des surfaces brûlantes.

Pendant le nettoyage par pyrolyse, le four chauffe davantage que pendant l'utilisation normale.

Empêchez les enfants de toucher le four pendant le nettoyage par pyrolyse.

- Sélectionnez Pyrolyse .

- Sélectionnez le niveau de pyrolyse en fonction du degré de salissure de votre four.

- Validez en effleurant *OK*.

Suivez les instructions qui s'affichent à l'écran.

- Validez en effleurant *OK*.

Vous pouvez lancer la pyrolyse immédiatement ou la remettre à plus tard.

Démarrer immédiatement la pyrolyse

- Si vous souhaitez lancer immédiatement le nettoyage par pyrolyse, sélectionnez Démarrer maintenant.



- Validez en effleurant *OK*.

La pyrolyse démarre.

La porte est automatiquement verrouillée. Ensuite, le chauffage de l'enceinte de cuisson et le ventilateur de refroidissement sont automatiquement activés.

L'éclairage de l'enceinte de cuisson est désactivé pendant la pyrolyse.

Le temps restant pour la pyrolyse s'affiche. Il ne peut pas être modifié.

Si dans l'intervalle vous avez programmé une minuterie, un signal sonore retentit une fois la minuterie écoulée,  clignote et le temps s'incrémente. Dès que vous effleurez la touche , les signaux sonores et visuels s'éteignent.

Départ différé de la pyrolyse

- Si vous souhaitez différer le départ de la pyrolyse, sélectionnez Départ à.

- Validez en effleurant *OK*.

- Réglez l'heure à laquelle le nettoyage par pyrolyse doit démarrer.

- Validez en effleurant *OK*.

La porte est automatiquement verrouillée. L'indication Départ à s'affiche à l'écran, suivie de l'heure de départ programmée.

La touche sensitive  devient orange.

Tant que l'heure de début n'est pas encore atteinte, vous avez la possibilité de modifier l'heure de départ en effleurant .

Dès que l'heure de début est atteinte, le chauffage de l'enceinte et le ventilateur se mettent automatiquement en marche et le temps restant est affiché.

Terminer la pyrolyse

Dès que le temps restant arrive à 0:00 h, un message indique que la porte est en cours de déverrouillage.

Dès que la porte est déverrouillée, Opération finie s'affiche et un signal retentit.

■ Arrêtez le four.

Les signaux sonores et visuels s'arrêtent.

 Risque de blessure lié aux surfaces brûlantes.

Le four est encore très chaud lorsque la pyrolyse vient de se terminer. Vous pouvez vous brûler au contact des résistances et de l'enceinte.

Laissez refroidir les résistances et l'enceinte de cuisson avant d'éliminer les éventuels résidus.

- Enlevez les résidus liés à la pyrolyse (par ex. les cendres) qui peuvent s'être accumulés dans l'enceinte en fonction du degré de salissure du four.

Vous pouvez éliminer la plupart des résidus à l'eau chaude additionnée de liquide vaisselle, en utilisant une éponge ou un chiffon en microfibre propre et humide.

Selon le degré de salissure de l'appareil, l'intérieur de la vitre peut être recouvert d'un dépôt. Vous l'éliminez facilement avec une éponge à vaisselle, un racloir à verre ou une spirale en acier inoxydable (par ex. la spirale Spiremouss' de Spontex) et du produit vaisselle.

Un joint est posé sur le tour de l'enceinte pour assurer l'étanchéité entre la vitre et l'enceinte. Il peut s'abîmer si vous le frottez ou le récuriez.

Évitez de le nettoyer autant que possible.

Les taches de jus de fruit ou de jus de viande peuvent laisser des traces ou des taches mates. Elles n'affectent cependant pas les propriétés d'utilisation de l'émail.

Il est inutile d'essayer d'enlever ces taches à tout prix.

Nettoyage et entretien

Démonter la porte

La porte pèse env. 10 kg.

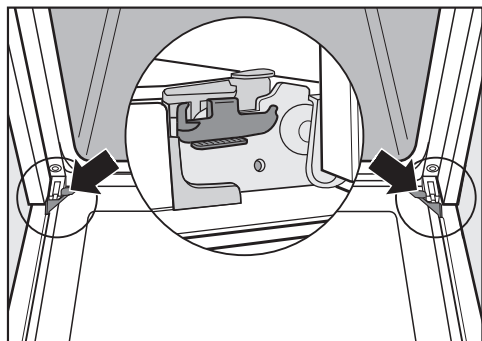

La porte est fixée aux charnières par des supports.

Pour démonter la porte, vous devez d'abord déverrouiller les étriers de blocage des deux charnières.

- Ouvrez complètement la porte.

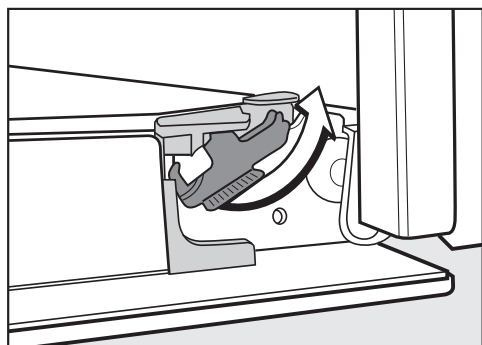

- Déverrouillez les étriers de blocage en les tournant au maximum.

Si vous démontez la porte de façon incorrecte, cela peut endommager le four.

Ne sortez jamais la porte des supports à l'horizontale, car ceux-ci se rabattraient sur le four.

Ne tenez jamais la porte par la poignée pour l'enlever des supports car la poignée pourrait se rompre.

- Fermez complètement la porte de l'appareil.



- Tenez la porte par les côtés puis retirez-la des fixations par le haut. Veillez à ne pas coincer la porte.

Désassembler la porte

La porte est constituée d'un système ouvert comprenant 4 vitres partiellement dotées d'un revêtement réfléchissant la chaleur.

Pendant le fonctionnement du four, de l'air circule également dans la porte, de sorte que la vitre extérieure reste froide.

Si des saletés se sont déposées entre les vitres, vous pouvez désassembler la porte pour nettoyer l'intérieur des vitres.

Les rayures peuvent endommager les surfaces vitrées de la porte.

N'utilisez pas de produits abrasifs, d'éponges rugueuses, de brosses ou de grattoirs métalliques pour nettoyer les surfaces vitrées de la porte. Pour le nettoyage des vitres de la porte, respectez les mêmes instructions que pour la façade du four.

Les vitres de la porte sont traitées de différentes façons selon la face concernée. Les faces orientées vers l'enceinte de cuisson réfléchissent la chaleur.

Le four sera endommagé si les vitres de la porte sont assemblées de façon incorrecte.

Veillez à remettre les vitres dans la bonne position après le nettoyage.

Les produits nettoyants pour four endommagent la surface des profilés en aluminium.

Nettoyez ces pièces exclusivement avec une éponge propre, du liquide vaisselle et de l'eau chaude ou avec un chiffon en microfibres propre et humide.

Les vitres de la porte peuvent se casser en cas de chute.

Disposez les vitres démontées à un endroit où elles ne risquent pas d'être cassées.

⚠ Risque de blessure dû à la fermeture de la porte.

La porte peut se refermer brusquement si vous la désassemblez alors qu'elle est encore montée sur le four.

Il faut impérativement démonter la porte avant de la désassembler.

- Posez la vitre extérieure de la porte sur une surface douce (un torchon par exemple) afin d'éviter les rayures. Pensez à poser la poignée dans le vide, à côté du bord de la table, afin que la vitre soit bien à plat et qu'elle ne risque pas de se briser pendant le nettoyage.

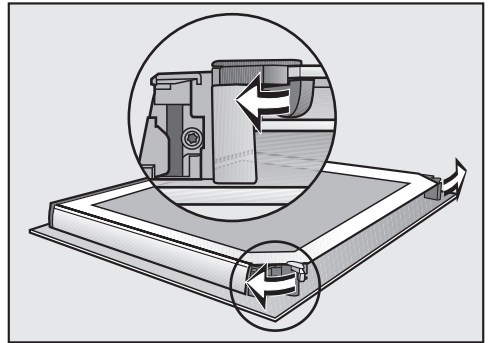

- Ouvrez les dispositifs de blocage des vitres en les tournant vers l'extérieur.

Vous pouvez retirer la vitre intérieure en premier, puis les deux vitres intermédiaires :

Nettoyage et entretien

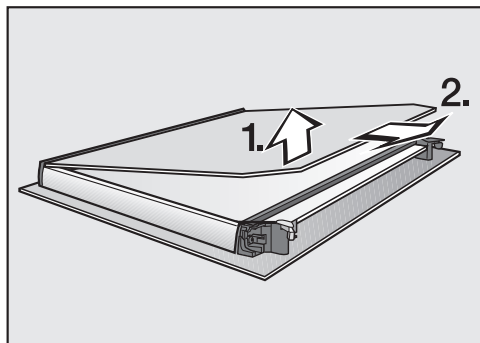

- Soulevez **légèrement** la vitre intérieure et sortez-la de la baguette en plastique.

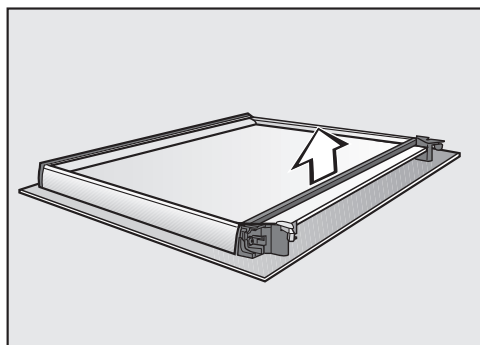

- Retirez le joint.

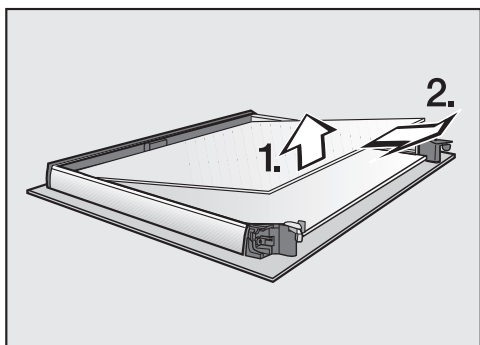

- Soulevez légèrement la vitre intermédiaire supérieure et retirez-la.

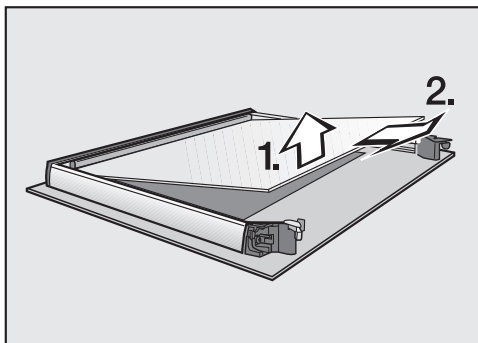

- Soulevez légèrement la vitre intermédiaire inférieure et sortez-la.
- Nettoyez les vitres de porte et les autres éléments avec du liquide vaisselle, de l'eau chaude et une éponge ou un chiffon en microfibres propre et humidifié.
- Séchez les pièces avec un chiffon doux.

Réassemblez ensuite la porte avec soin :

Les deux vitres intermédiaires sont identiques. Pour les monter correctement, observez la référence indiquée sur les vitres.

- Insérez la vitre intermédiaire inférieure de telle sorte que la référence soit lisible (et non inversée).

Nettoyage et entretien

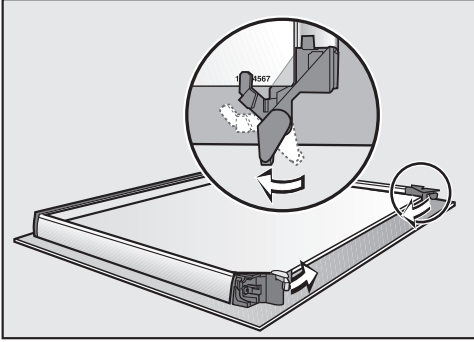

- Tournez les dispositifs de blocage des vitres vers l'intérieur de sorte qu'ils reposent sur la vitre intermédiaire inférieure.
- Insérez la vitre intermédiaire supérieure de telle sorte que la référence soit lisible (et non inversée). La vitre doit reposer sur les dispositifs de blocage.

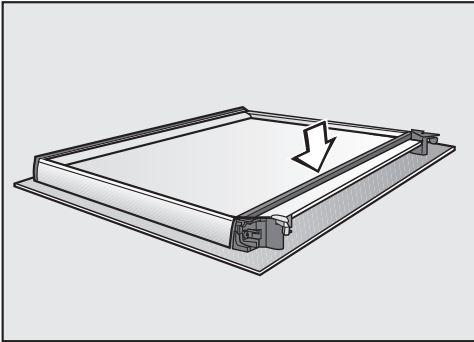

- Remettez le joint.

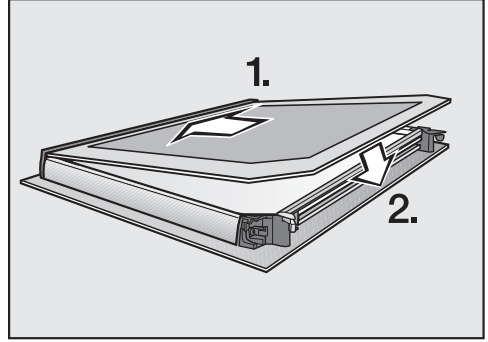

- Glissez la vitre intérieure dans la bague en plastique, côté sérigraphié mat vers le bas, et déposez-la entre les dispositifs de blocage.

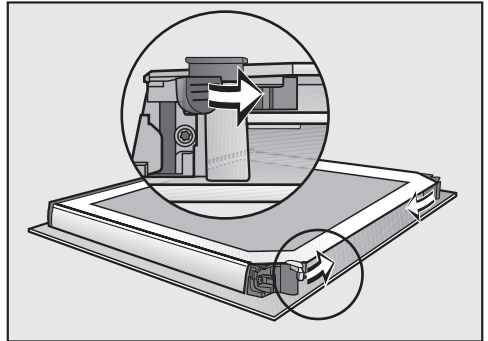

- Fermez les dispositifs de blocage des vitres de porte en les tournant vers l'intérieur.

La porte est réassemblée.

Nettoyage et entretien

Monter la porte

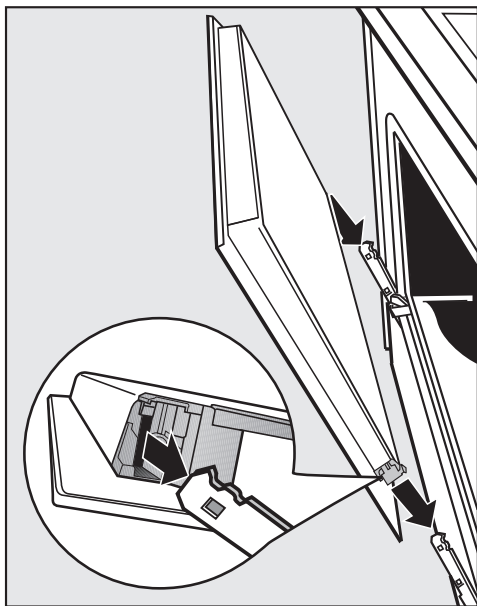

- Saisissez la porte par les côtés et insérez-la sur les supports des charnières.
Veillez à ne pas coincer la porte.
- Ouvrez complètement la porte.

Si les étriers de blocage ne sont pas bien verrouillés, la porte risque de sortir des supports et d'être endommagée.
Verrouillez bien les étriers de blocage.

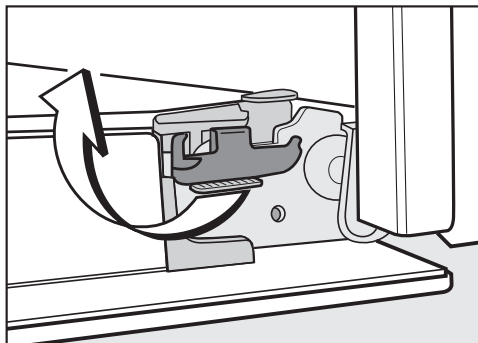

- Pour verrouiller les étriers de blocage, tournez-les au maximum jusqu'à l'horizontale.

Démonter les supports de gradins avec les rails coulissants FlexiClips

Vous pouvez démonter les supports de gradins avec les rails coulissants FlexiClips (si votre four en est équipé).

Si vous souhaitez démonter les rails coulissants FlexiClips séparément, suivez les instructions du chapitre « Équipement », section « Monter et démonter les rails coulissants FlexiClips ».

⚠ Risque de blessure en raison des surfaces brûlantes.

Pendant le fonctionnement, le four est brûlant. Vous pouvez vous brûler au contact des résistances, de l'enceinte et des accessoires.

Laissez refroidir les résistances, l'enceinte de cuisson et les accessoires avant de démonter les supports de gradins.

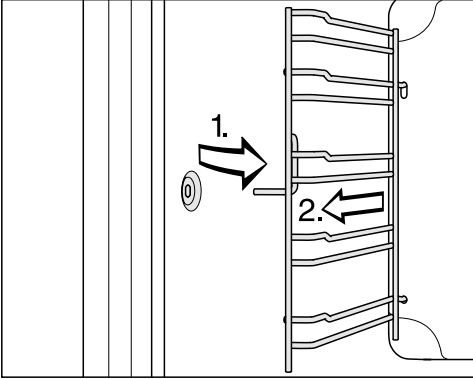

- Sortez les supports de gradins de la fixation par l'avant (1.) et retirez-les (2.).

Le **montage** s'effectue dans l'ordre inverse.

- Montez les pièces avec précaution.

Abaisser la résistance de voûte/gril

Si la voûte de l'enceinte de cuisson est très sale, vous pouvez abaisser la résistance de voûte/gril pour la nettoyer. Il est recommandé de nettoyer régulièrement la voûte de l'enceinte de cuisson à l'aide d'un chiffon humide ou d'une éponge à vaisselle.

 Risque de blessure en raison des surfaces brûlantes.

Pendant le fonctionnement, le four est brûlant. Vous pouvez vous brûler au contact des résistances, de l'enceinte et des accessoires.

Attendez que l'enceinte de cuisson, les résistances et les accessoires aient refroidi avant de nettoyer à la main.

L'émail de la sole peut être endommagé en cas de chute d'un écrou. Posez par ex. un torchon sur la sole de l'enceinte pour la protéger.

- Démontez les supports de gradins.

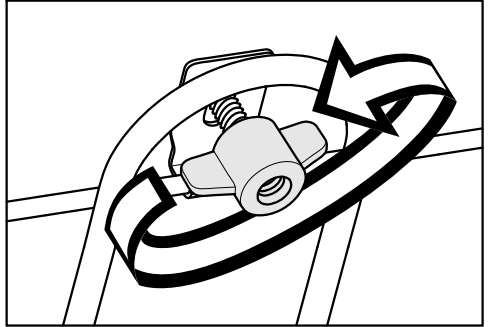

- Desserrez l'écrou papillon.

La résistance de voûte/gril peut être endommagée. Ne forcez pas pour abaisser la résistance de voûte/gril.

- Abaissez prudemment la résistance de voûte/gril.

La voûte de l'enceinte est désormais accessible.



- Nettoyez la voûte exclusivement avec une éponge propre, du liquide vaisselle et de l'eau chaude ou avec un chiffon en microfibres propre et humide.
- Après le nettoyage, rabattez la résistance de voûte/gril vers le haut.
- Remettez l'écrou papillon en place et serrez-le à fond.
- Montez les supports de gradins.



En cas d'anomalie

Vous pouvez régler la plupart des défauts ou anomalies courants par vous-même. Dans bon nombre de cas, vous économiserez ainsi du temps et de l'argent car vous n'aurez pas besoin de faire appel au service après-vente.

Sur www.miele.com/service, vous trouverez des informations sur l'aide au dépannage.



Les tableaux suivants vous aideront à déceler la cause d'un défaut ou d'une anomalie et à y remédier.

Problème	Cause et solution
L'écran est sombre.	Vous avez sélectionné le réglage Heure Affichage Désactivé. C'est pour cette raison que l'écran devient sombre lorsque le four est éteint. ■ Le menu principal s'affiche dès que vous allumez le four. Pour afficher l'heure en continu, sélectionnez le réglage Heure Affichage Activé.
	Le four n'est pas sous tension. ■ Vérifiez si la fiche du four est branchée dans la prise. ■ Vérifiez si le fusible de l'installation domestique a sauté. Contactez un électricien qualifié ou le service après-vente Miele.
Vous n'entendez aucun signal sonore.	Les signaux sonores sont désactivés ou leur volume est trop faible. ■ Activez les signaux sonores ou augmentez leur volume dans le menu Volume Signaux sonores.
L'enceinte ne chauffe pas.	Le mode expo est activé. Vous pouvez sélectionner des options et les touches sensibles réagissent, mais le chauffage de l'enceinte ne fonctionne pas. ■ Désactivez le mode expo en réglant Revendeurs Mode expo Désactivé.
Lorsque vous allumez le four, l'information Sécurité enfants  s'affiche.	La sécurité enfants  est activée. ■ Validez en effleurant OK. Presser «OK» 6s apparaît. ■ Désactivez le verrouillage de la mise en marche pour une cuisson en effleurant la touche sensitive OK pendant au moins 6 secondes. ■ Si vous souhaitez désactiver durablement la sécurité enfants, effectuez le réglage suivant : Sécurité Sécurité enfants  Désactivé.

Problème	Cause et solution
Les touches sensibles ne réagissent pas.	<p>Vous avez sélectionné le réglage Ecran QuickTouch Désactivé. C'est pour cette raison que les touches sensibles ne réagissent pas lorsque le four est éteint.</p> <ul style="list-style-type: none"> ■ Les touches sensibles réagissent dès que le four est allumé. Si vous souhaitez que les touches sensibles réagissent même lorsque le four est éteint, sélectionnez Ecran QuickTouch Activé. <p>Le four n'est pas branché au réseau électrique.</p> <ul style="list-style-type: none"> ■ Vérifiez si la fiche du four est branchée dans la prise. ■ Vérifiez si le fusible de l'installation domestique a sauté. Contactez un électricien qualifié ou le service après-vente Miele. <p>Un problème est survenu au niveau de la commande.</p> <ul style="list-style-type: none"> ■ Effleurez la touche Marche/Arrêt  jusqu'à désactivation de l'écran et remise en marche de l'appareil.
Le message Panne de courant s'affiche à l'écran.	<p>Une brève coupure de courant a eu lieu. Le cycle de cuisson en cours a été interrompu.</p> <ul style="list-style-type: none"> ■ Arrêtez le four et remettez-le en marche. ■ Redémarrez le processus de cuisson.
Le message 12:00 s'affiche à l'écran.	<p>La panne de courant a duré plus de 150 heures.</p> <ul style="list-style-type: none"> ■ Réglez à nouveau la date et l'heure.
Le message Durée max fonctionnement s'affiche à l'écran.	<p>Le four a fonctionné pendant une période inhabituellement longue. La sécurité oubli s'est activée.</p> <ul style="list-style-type: none"> ■ Validez en effleurant OK. <p>Le four est alors à nouveau prêt à fonctionner.</p>
 Anomalie F32 s'affiche à l'écran.	<p>Le verrouillage de la porte pour la pyrolyse ne ferme pas la porte.</p> <ul style="list-style-type: none"> ■ Arrêtez le four et remettez-le en marche. Recommencez ensuite le nettoyage par pyrolyse. ■ Si le message s'affiche à nouveau, contactez le service après-vente Miele.
 Anomalie F33 s'affiche à l'écran.	<p>Le verrouillage de la porte pendant la pyrolyse ne s'ouvre pas.</p> <ul style="list-style-type: none"> ■ Arrêtez le four et remettez-le en marche. ■ Si la porte ne s'ouvre pas, contactez le service après-vente Miele.
Anomalie et un code non-listé dans le tableau s'affichent.	<p>Il s'agit d'un problème que vous ne pouvez pas résoudre seul(e).</p> <ul style="list-style-type: none"> ■ Contactez le service après-vente Miele.

En cas d'anomalie

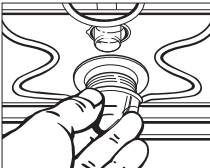
Problème	Cause et solution
Vous entendez encore un bruit de fonctionnement après la fin de la cuisson.	Le ventilateur de refroidissement continue de fonctionner lorsqu'un programme est terminé (voir chapitre « Réglages », section « Arrêt différé du ventilateur »).
Le four s'est arrêté automatiquement.	Pour des raisons d'économie d'énergie, le four s'arrête automatiquement si vous n'entrez aucune commande pendant une certaine durée suite à un processus de cuisson ou après avoir allumé le four. ■ Rallumez le four.
Le gâteau/la pâtisserie n'est pas cuit(e) bien que le temps indiqué ait été respecté.	La température sélectionnée est différente de celle de la recette. ■ Sélectionnez la température indiquée dans la recette.
	Les quantités d'ingrédients sont différentes de la recette. ■ Vérifiez si vous avez modifié la recette. Si vous avez ajouté du liquide ou des œufs, la pâte est plus humide et nécessite donc un temps de cuisson plus long.
Le gâteau/la pâtisserie n'est pas doré(e) de manière uniforme.	Vous avez choisi une température ou un niveau inapproprié(e). ■ Les aliments ne sont jamais dorés de façon parfaitement uniforme. Si vous obtenez un résultat très irrégulier, vérifiez si vous avez choisi la température et le niveau de cuisson adaptés.
	Le matériau ou la couleur du moule ne convient pas au mode de cuisson choisi. ■ Les moules de couleur claire ou en fer blanc ne conviennent pas au mode Chaleur sole-voûte  . Utilisez des moules mats et foncés.
Les rails coulissants FlexiClips sont difficiles à insérer ou à extraire.	Les roulements à billes des rails coulissants FlexiClips ne sont pas suffisamment graissés. ■ Lubrifiez les roulements à billes avec de la graisse spéciale Miele. Seule la graisse spéciale Miele est adaptée aux températures élevées régnant dans l'enceinte de cuisson. D'autres graisses peuvent durcir sous l'effet de la chaleur et coller aux rails coulissants FlexiClips. Vous pouvez vous procurer la graisse spéciale Miele auprès de votre revendeur Miele ou du service après-vente Miele.

Problème	Cause et solution
<p>Il reste des salissures dans l'enceinte de cuisson après la pyrolyse.</p>	<p>La pyrolyse consiste à brûler les salissures et produit donc des résidus sous forme de cendres.</p> <ul style="list-style-type: none"> ■ Vous pouvez éliminer les cendres à l'eau chaude additionnée de liquide vaisselle, en utilisant une éponge ou un chiffon en microfibres propre et humide. <p>Si vous trouvez encore des salissures importantes, redémarrez le nettoyage par pyrolyse, en allongeant éventuellement la durée.</p>
<p>L'éclairage de l'enceinte s'éteint rapidement.</p>	<p>Vous avez sélectionné le réglage Eclairage «Activé» 15 secondes.</p> <ul style="list-style-type: none"> ■ Si vous souhaitez que l'éclairage de l'enceinte reste activé pendant toute la cuisson, sélectionnez Eclairage Activé.
<p>L'éclairage de l'enceinte de cuisson est éteint.</p>	<p>Vous avez sélectionné le réglage Eclairage Désactivé.</p> <ul style="list-style-type: none"> ■ Vous pouvez activer l'éclairage pendant 15 secondes en effleurant la touche . ■ Selon vos préférences, sélectionnez Eclairage Activé ou «Activé» 15 secondes.
<p>L'éclairage de l'enceinte ne s'active pas.</p> 	<p>La lampe halogène est défectueuse.</p> <div style="border: 1px solid gray; padding: 5px; margin-bottom: 10px;"> <p> Risque de blessure en raison des surfaces brûlantes. Pendant le fonctionnement, le four est brûlant. Vous pouvez vous brûler au contact des résistances, de l'enceinte et des accessoires.</p> <p>Attendez que l'enceinte de cuisson, les résistances et les accessoires aient refroidi avant de nettoyer à la main.</p> </div> <ul style="list-style-type: none"> ■ Mettez le four hors tension. Débranchez la prise de l'appareil ou déclenchez le fusible correspondant de l'installation domestique. ■ Dégagez le cache de la lampe en le tournant d'un quart de tour vers la gauche et sortez-le de l'enceinte avec le joint d'étanchéité en le tirant vers le bas. ■ Remplacez la lampe halogène (Osram 66725 AM/A, 230 V, 25 W, socle G9). ■ Remettez la lampe avec le joint d'étanchéité dans l'enceinte et verrouillez-la en la tournant vers la droite. ■ Remettez le four sous tension.

Service après-vente

Sur www.miele.com/service, vous trouverez des informations sur l'aide au dépannage et les pièces détachées Miele.

Contact en cas d'anomalies

Vous n'arrivez pas à résoudre l'anomalie par vous-même ? Contactez le service après-vente Miele ou votre revendeur Miele.

Vous pouvez prendre rendez-vous en ligne avec le service après-vente Miele sous www.miele.com/service.

Les coordonnées du service après-vente Miele figurent en fin de notice.

Veuillez indiquer le modèle et la référence de votre appareil (N° de série, de fabrication). Ces deux indications figurent sur la plaque signalétique.

Vous trouverez les informations sur la plaque signalétique qui est visible lorsque la porte est ouverte, sur le cadre de façade.

Garantie

La garantie est accordée pour cet appareil selon les modalités de vente par le revendeur ou par Miele pour une période de 24 mois.

Pour plus d'informations reportez-vous aux conditions de garantie fournies.

Dimensions d'encastement

Les cotes sont indiquées en mm.

Encastement dans un meuble haut ou bas

Si le four doit être encastré sous une table de cuisson, il convient de respecter les instructions concernant l'encastement de la table de cuisson ainsi que sa hauteur d'encastement.

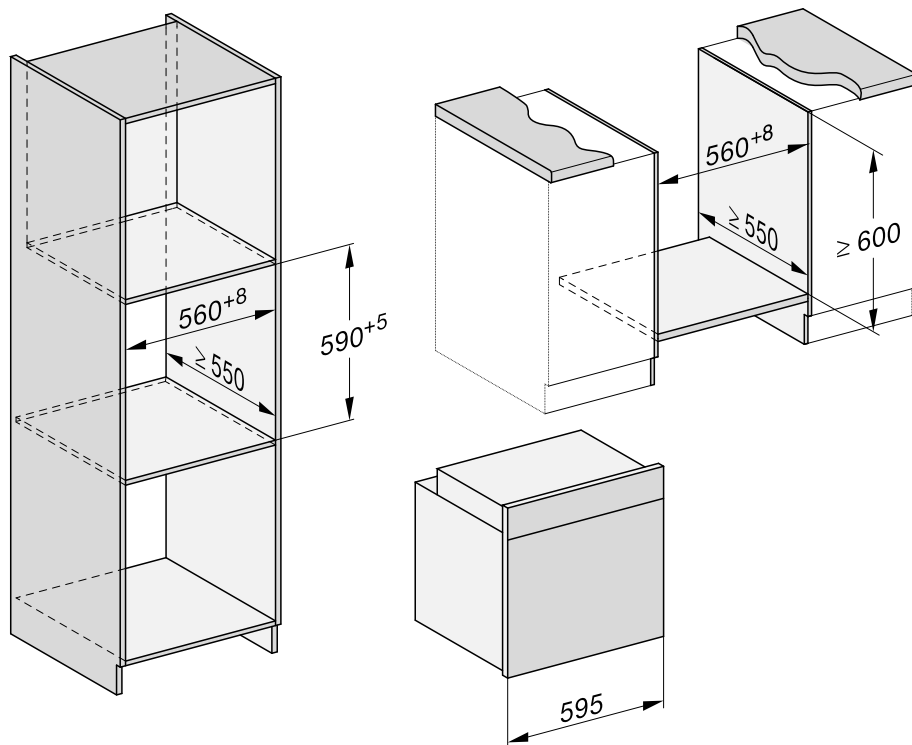

Installation

Vue latérale

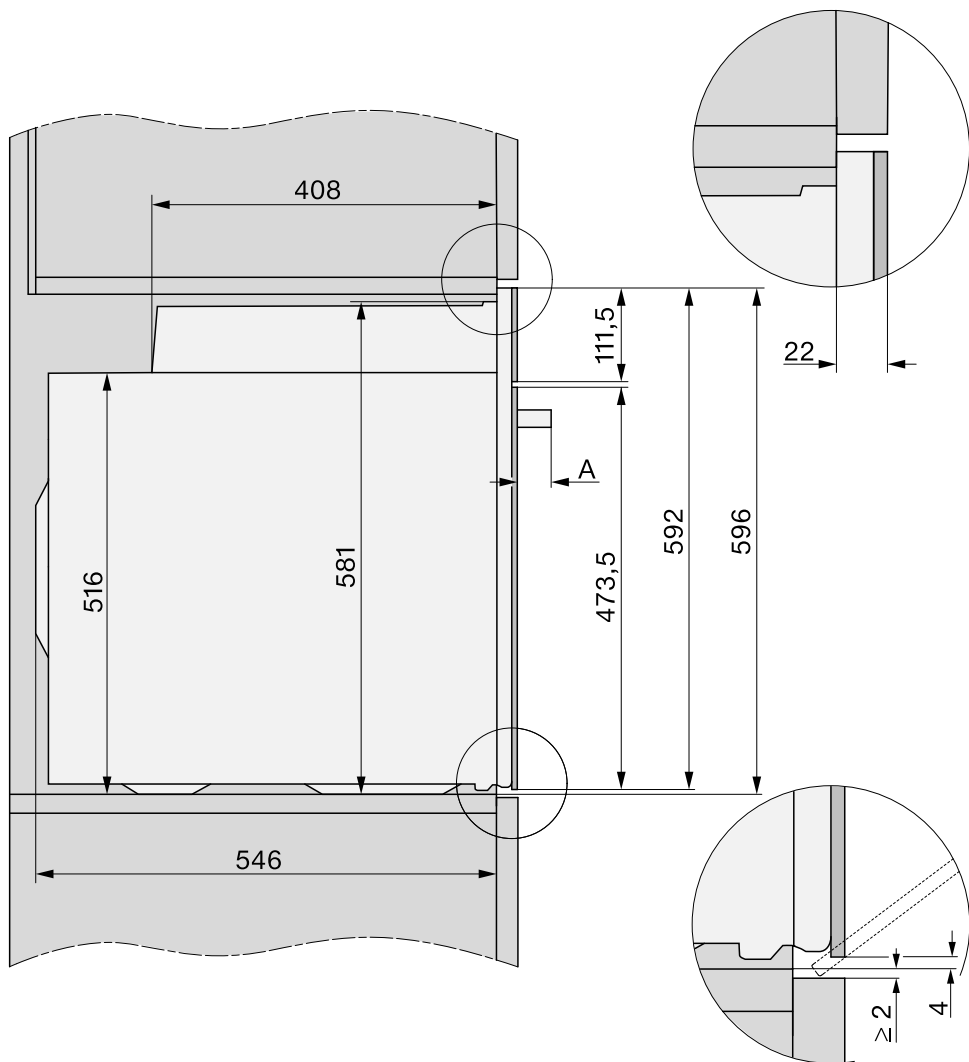

- A** H 71xx : 43 mm
H 72xx : 47 mm

Raccordements et aération

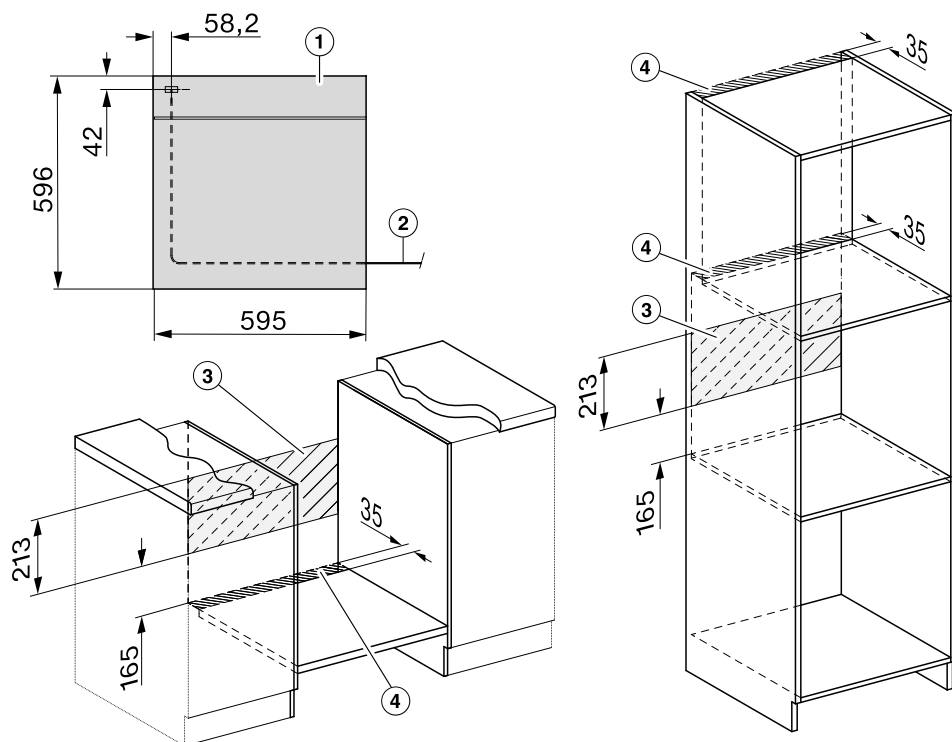

- ① Vue avant
- ② Câble d'alimentation, longueur = 1 500 mm
- ③ Pas de raccordement dans cette zone
- ④ Découpe d'aération de min. 150 cm²

Installation

Encastrement du four

N'utilisez le four que lorsque celui-ci est encastré, afin de garantir son bon fonctionnement.

Le four nécessite une arrivée d'air suffisante pour son fonctionnement. L'air de refroidissement ne doit pas être excessivement chauffé par d'autres sources de chaleur (par exemple, un poêle à bois/charbon).

Respectez impérativement les consignes d'installation : Vérifiez que la tablette sur laquelle est posé le four ne repose pas sur le mur.

N'installez pas de baguettes d'isolation thermique sur les parois latérales de la niche d'encastrement.

- Raccordez le four électriquement.

La porte peut être abîmée si vous transportez le four en le tenant par la poignée.

Utilisez les poignées qui se trouvent sur les côtés de la carrosserie.

Il est conseillé de démonter la porte (voir chapitre « Nettoyage et entretien », section « Démonter la porte ») et de retirer les accessoires de l'enceinte avant de procéder à l'encastrement. Le four sera plus facile à encastrer dans la niche et vous ne risquerez pas de le soulever par la poignée de la porte.

- Insérez le four dans la niche et ajustez-le bien.
- Ouvrez la porte si vous ne l'avez pas démontée.

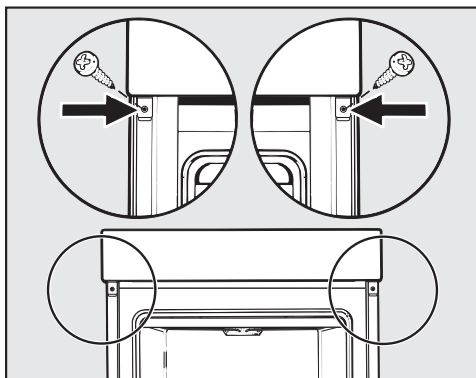

- Fixez le four avec les vis fournies aux parois latérales de la niche.
- Le cas échéant, remontez la porte (voir chapitre « Nettoyage et entretien », section « Monter la porte »).

Raccordement électrique



Risque de blessure !

Miele décline toute responsabilité en cas de travaux d'installation et d'entretien non conformes ou de réparations incorrectes pouvant entraîner de graves dangers pour l'utilisateur.

Le raccordement au réseau électrique ne peut être effectué que par un électricien qualifié qui connaît et respecte les réglementations nationales et les réglementations complémentaires des entreprises locales de fourniture d'électricité.

Le four doit être raccordé à une installation électrique répondant à la norme EDF.

Le **raccordement à une prise de courant** (selon VDE 0701) est recommandé, car il facilite la déconnexion du réseau électrique en cas de service après-vente.

En cas de non accessibilité de la prise de courant ou de planification d'un **raccordement permanent**, l'installation doit être équipée d'un dispositif de sectionnement sur chaque pôle.

Ce dispositif peut être constitué d'un interrupteur à ouverture de contact de min. 3 mm. Il peut s'agir d'un disjoncteur automatique, de fusibles ou de contacteurs (conformes à la norme EN 60335).

Vous trouverez les **données de raccordement** sur la plaque signalétique située à l'avant de l'enceinte de cuisson de l'appareil. Ces caractéristiques doivent correspondre à celle du réseau.

En cas de questions à Miele, indiquez toujours :

- Désignation de modèle
- Numéro de fabrication
- Les données de raccordement (tension d'alimentation/fréquence/valeur de raccordement maximale).

En cas de modifications ou de remplacement du câble d'alimentation au réseau, il faudra utiliser un câble de type H 05 VV-F de la section appropriée.

Le fonctionnement temporaire ou permanent sur un système d'alimentation électrique autonome ou non synchrone au réseau (comme les réseaux autonomes, les systèmes de secours) est possible. La condition préalable au fonctionnement est que le système d'alimentation électrique soit conforme aux spécifications de la norme EN 50160 ou similaire.

Les mesures de protection prévues dans l'installation domestique et dans ce produit Miele doivent également être assurées dans leur fonction et leur mode de fonctionnement en fonctionnement isolé ou en fonctionnement non synchrone au réseau ou être remplacées par des mesures équivalentes dans l'installation. Comme décrit, par exemple, dans la publication actuelle de VDE-AR-E 2510-2.

Four multifonctions

Le four est livré avec un câble à 3 conducteurs et une fiche en vue de son raccordement sur courant alternatif de 230 V, 50 Hz.

Protection par fusible 16 A. Effectuez le branchement à une prise avec mise à la terre.

Puissance de raccordement maximale : voir plaque signalétique.

Tableaux de cuisson

Pâte à gâteau

Gâteaux/pâtisseries (accessoire)		🌡️ [°C]	🔥↑ Booster			🕒 [min]
				+HFC:	-HFC:	
Muffins (1 plaque)		150–160	–	1	2	25–35
Muffins (2 plaques)		150–160	–	1+3 ³	1+3	30–40 ⁴
Petits gâteaux* (1 plaque)		150	–	1	2	25–35
		160 ²	–	2	3	20–30
Petits gâteaux* (2 plaques)		150 ²	–	1+3 ³	1+3	25–35
		150–160	–	1	2	60–70
Quatre-quarts (grille, moule rectangulaire, 30 cm) ¹		155–165 ²	–	1	2	60–70
		150–160	–	1	2	55–65
Gâteau marbré, aux noix (grille, moule, 30 cm) ¹		150–160	✓	1	2	60–70
		150–160	✓	1	2	55–65
Gâteau marbré, aux noix (grille, moule couronne/ moule à kouglof, Ø 26 cm) ¹		150–160	✓	1	2	60–70
		155–165	–	1	2	40–50
Tarte aux fruits (1 plaque)		155–165	✓	1	1	55–65
		150–160	✓	1	2	55–65
Tarte aux fruits (grille, moule à manqué, Ø 26 cm) ¹		165–175 ²	–	1	2	50–60
		150–160	–	1	2	25–35
Fond de tarte (grille, moule à fond de tarte, Ø 28 cm) ¹		170–180 ²	–	1	2	15–25

Mode de cuisson, 🌡️ température, 🔥↑ Booster, niveau (+HFC: avec rails coulissant FlexiClip HFC 70-C / -HFC: sans rails coulissant FlexiClip HFC 70-C), 🕒 temps de cuisson, Chaleur tournante +, Chaleur sole-voûte, ✓ activé, – désactivé

* Les réglages sont également conformes aux dispositions de la norme EN 60350-1.

¹ Utilisez un moule mat et foncé. Posez-le au milieu sur la grille.

² Préchauffez l'enceinte de cuisson avant d'enfourner les aliments.

³ Installez les rails coulissant FlexiClips HFC 70-C (si disponibles) au niveau du bas.

⁴ Retirez les plats de cuisson à des temps différents si les aliments sont déjà suffisamment dorés avant la fin du temps de cuisson indiqué.

Pâte Brisée

Gâteaux/pâtisseries (accessoire)		🌡️ [°C]	🔥↑ Booster	📏 ⁵ Niveau		🕒 [min]
				+HFC:	-HFC:	
Biscuits à l'emporte-pièce (1 plaque)		140–150	–	1	2	25–35
		150–160	–	1	2	25–35
Biscuits à l'emporte-pièce (2 plaques)		140–150	–	1+3 ³	1+3	25–35 ⁴
Sprints* (1 plaque)		140	–	1	2	35–45
		160 ²	–	2	3	20–30
Sprints* (2 plaques)		140	–	1+3 ³	1+3	40–50 ⁴
Fond de tarte (grille, moule à fond de tarte, Ø 28 cm) ¹		150–160	–	1	2	35–45
		170–180 ²	–	1	2	20–30
Cheesecake (grille, moule à manqué, Ø 26 cm) ¹		170–180	–	1	2	80–90
		150–160	–	1	2	80–90
Tarte aux pommes* (grille, moule à manqué, Ø 20 cm) ¹		160	–	1	2	80–100
		180	–	1	1	80–90
Tourte aux pommes (grille, moule à manqué, Ø 26 cm) ¹		180–190 ²	–	1	2	60–70
		160–170	–	1	2	60–70
Tarte aux fruits avec nappage (grille, moule à manqué, Ø 26 cm) ¹		170–180	–	1	2	60–70
		150–160	–	1	2	55–65
Tarte aux fruits avec nappage (1 plaque)		170–180	–	1	2	50–60
		160–170	–	1	2	45–55
Tarte aux fruits et à la crème (1 plaque)		210–220 ²	✓	–	1	55–65
		180–190	–	–	1	35–45

Mode de cuisson, 🌡️ température, 🔥↑ Booster, 📏⁵ niveau (+HFC: avec rails coulissant FlexiClip- HFC 70-C / -HFC: sans rails coulissant FlexiClip HFC 70-C), 🕒 temps de cuisson, Chaleur tournante +, Chaleur tournante Eco, Chaleur sole-voûte, Cuisson intensive, ✓ activé, – désactivé

* Les réglages sont également conformes aux dispositions de la norme EN 60350-1.

¹ Utilisez un moule mat et foncé. Posez-le au milieu sur la grille.

² Préchauffez l'enceinte de cuisson avant d'enfourner les aliments.

³ Installez les rails coulissant FlexiClips HFC 70-C (si disponibles) au niveau du bas.

⁴ Retirez les plats de cuisson à des temps différents si les aliments sont déjà suffisamment dorés avant la fin du temps de cuisson indiqué.

Tableaux de cuisson

Pâte levée

Gâteaux/pâtisseries (accessoire)		🌡️ [°C]	🔥↑ Booster			🕒 [min]
				+HFC:	-HFC:	
Kouglof (grille, moule à kouglof, Ø 24 cm) ¹		150–160	–	1	2	50–60
		160–170	–	1	2	50–60
Pain de Noël allemand (1 plaque)		150–160	–	1	2	55–65
		160–170	✓	1	2	55–65
Tarte aux fruits et au crumble (1 plaque)		160–170	✓	1	2	40–50
		170–180	✓	2	3	45–55
Tarte aux fruits (1 plaque)		160–170	✓	1	2	45–55
		170–180	✓	2	3	45–55
Chaussons aux pommes/pains aux raisins (1 plaque)		160–170	✓	1	2	25–35
Chaussons aux pommes/pains aux raisins (2 plaques)		160–170	✓	1+3 ³	1+3	30–40 ⁵
Pain blanc, cuisson sans moule (1 plaque)		180–190	–	1	2	35–45
		190–200	–	1	2	30–40
Pain blanc (grille, moule rectangu- laire, 30 cm) ¹		180–190	–	1	2	35–45
		190–200 ²	✓	1	2	30–40
Pain complet (grille, moule rectangu- laire, 30 cm) ¹		180–190	–	1	2	55–65
		200–210 ²	✓	1	2	45–55
Faire lever la pâte (grille)		30–35	–	– ⁴	– ⁴	–

Mode de cuisson, 🌡️ température, 🔥↑ Booster, niveau (+HFC: avec rails coulissant FlexiClip HFC 70-C / -HFC: sans rails coulissant FlexiClip HFC 70-C), 🕒 temps de cuisson, Chaleur tournante +, Chaleur sole-voûte, ✓ activé, – désactivé

¹ Utilisez un moule mat et foncé. Posez-le au milieu sur la grille.

² Préchauffez l'enceinte de cuisson avant d'enfourner les aliments.

³ Installez les rails coulissant FlexiClips HFC 70-C (si disponibles) au niveau du bas.

⁴ Disposez la grille sur la sole et posez le récipient dessus. En fonction de la taille du récipient, les supports de gradins peuvent également être retirés.

⁵ Retirez les plats de cuisson à des temps différents si les aliments sont déjà suffisamment dorés avant la fin du temps de cuisson indiqué.

Pâte à l'huile et au fromage blanc

Gâteaux/pâtisseries (accessoire)		Température [°C]	Booster	Niveau 5		Temps de cuisson [min]
				+HFC	-HFC	
Tarte aux fruits (1 plaque)		160–170	✓	1	2	40–50
		170–180	✓	2	3	50–60
Chaussons aux pommes/pains aux raisins (1 plaque)		160–170	–	2	3	25–35
Chaussons aux pommes/pains aux raisins (2 plaques)		150–160	✓	1+3 ¹	1+3	25–35 ²

Mode de cuisson, température, Booster, niveau 5 (+HFC: avec rails coulissant FlexiClip HFC 70-C / -HFC: sans rails coulissant FlexiClip HFC 70-C), temps de cuisson, Chaleur tournante +, Chaleur sole-voûte, activé, désactivé

¹ Installez les rails coulissant FlexiClips HFC 70-C (si disponibles) au niveau du bas.

² Retirez les plats de cuisson à des temps différents si les aliments sont déjà suffisamment dorés avant la fin du temps de cuisson indiqué.

Pâte à génoise

Gâteaux/pâtisseries (accessoire)		Température [°C]	Booster	Niveau 5		Temps de cuisson [min]
				+HFC	-HFC	
Génoise (2 œufs) (grille, moule à manqué, Ø 26 cm) ¹		160–170 ²	–	1	2	15–25
Génoise (4 à 6 œufs) (grille, moule à manqué, Ø 26 cm) ¹		150–160 ²	–	1	2	30–40
Gâteau de Savoie* (grille1, moule à manqué, Ø 26 cm) ¹		180	–	1	2	25–35
		150–170 ²	–	1	2	25–45
Abaisse de génoise (1 plaque)		180–190 ²	–	1	2	10–20

Mode de cuisson, température, Booster, niveau 5 (+HFC: avec rails coulissant FlexiClip HFC 70-C / -HFC: sans rails coulissant FlexiClip HFC 70-C), temps de cuisson, Chaleur tournante +, Chaleur sole-voûte, activé, désactivé









* Les réglages sont également conformes aux dispositions de la norme EN 60350-1. Installez les rails coulissant FlexiClips HFC 70-C (si disponibles).

¹ Utilisez un moule mat et foncé. Posez-le au milieu sur la grille.

² Préchauffez l'enceinte de cuisson avant d'enfourner les aliments.

Tableaux de cuisson

Pâte à chou, pâte feuilletée, meringue

















Gâteaux/pâtisseries (accessoire)		🌡️ [°C]	🔥↑ Booster	📏 ⁵ ₁		🕒 [min]
				+HFC:	-HFC:	
Choux (1 plaque)		160–170	–	1	2	30–40
Chaussons (1 plaque)		180–190	–	1	2	20–30
Chaussons (2 plaques)		180–190	–	1+3 ¹	1+3	20–30 ²
Macarons (1 plaque)		120–130	–	1	2	25–50
Macarons (2 plaques)		120–130	–	1+3 ¹	1+3	25–50 ²
Meringues (1 plaque, 6 pièces de Ø 6 cm)		80–100	–	1	2	120–150
Meringues (2 plaques, 6 pièces de Ø 6 cm par plaque)		80–100	–	1+3 ¹	1+3	150–180











Mode de cuisson, 🌡️ température, 🔥↑ Booster, 📏⁵₁ niveau (+HFC: avec rails coulissant FlexiClip HFC 70-C / -HFC: sans rails coulissant FlexiClip HFC 70-C), 🕒 temps de cuisson,  Chaleur tournante +, ✓ activé, – désactivé

¹ Installez les rails coulissant FlexiClips HFC 70-C (si disponibles) au niveau du bas.

² Retirez les plats de cuisson à des temps différents si les aliments sont déjà suffisamment dorés avant la fin du temps de cuisson indiqué.

Plats salés

Aliment (accessoire)		Température [°C]	Booster 	Niveau 5 		Temps de cuisson [min]
				+HFC:	-HFC:	
Tarte salée (1 plaque)		220–230 ¹	✓	–	1	35–45
		180–190	–	–	1	30–40
Tarte à l'oignon (1 plaque)		180–190 ¹	✓	1	2	25–35
		170–180	–	1	2	30–40
Pizza, pâte levée (1 plaque)		170–180	✓	1	2	25–35
		210–220 ¹	–	1	2	20–30
Pizza, pâte à l'huile et au fromage blanc (1 plaque)		170–180	✓	1	2	25–35
		190–200 ¹	✓	1	2	25–35
Pizza surgelée, précuite (grille)		200–210	–	1	2	20–25
Toast* (grille)		300	–	–	3	5–8
Gratins (par ex. toast) (grille de cuisson sur plaque de cuisson multi-usages)		275 ²	–	2	3	3–6
Légumes grillés (grille sur plaque de cuisson multi-usages)		275 ²	–	3	4	5–10 ³
		250 ²	–	3	3	5–10 ³
Ratatouille (1 plaque de cuisson multi-usages)		180–190	–	2	2	40–60

 Mode de cuisson,  température,  Booster,  niveau (+HFC: avec rails coulissant FlexiClip HFC 70-C / -HFC: sans rails coulissant FlexiClip HFC 70-C),  temps de cuisson,  Chaleur sole-voûte,  Cuisson intensive,  Chaleur tournante +,  Chaleur tournante Eco,  Multigril,  Turbogril, ✓ activé, – désactivé

* Les réglages sont également conformes aux dispositions de la norme EN 60350-1.



















¹ Préchauffez l'enceinte de cuisson avant d'enfourner les aliments.











² Préchauffez l'enceinte de cuisson pendant 5 minutes avant d'enfourner les aliments.

³ Si possible, retournez les aliments à mi-cuisson.

Tableaux de cuisson

Bœuf

Aliment (accessoire)		 [°C]		 5 1	 [min]	 10 [°C]
Bœuf en daube, env. 1 kg (plat à rôtir avec couvercle)		150–160 ³	✓	2 ⁶	120–130 ⁷	–
		170–180 ³	✓	2 ⁶	120–130 ⁷	–
		180–190	–	2 ⁶	160–180 ⁸	–
Filet de bœuf, env. 1 kg (plaque de cuisson multi-usages)		180–190 ³	✓	2 ⁶	25–60	45–75
Filet de bœuf, saignant, env. 1 kg ¹		80–85 ⁴	–	2 ⁶	70–80	45–48
Filet de bœuf, à point, env. 1 kg ¹		90–95 ⁴	–	2 ⁶	80–90	54–57
Filet de bœuf, bien cuit, env. 1 kg ¹		95–100 ⁴	–	2 ⁶	110–130	63–66
Rosbif, env. 1 kg (plaque de cuisson multi-usages)		180–190 ³	✓	2 ⁶	35–65	45–75
Rosbif, saignant, env. 1 kg ¹		80–85 ⁴	–	2 ⁶	80–90	45–48
Rosbif, à point, env. 1 kg ¹		90–95 ⁴	–	2 ⁶	110–120	54–57
Rosbif, bien cuit, env. 1 kg ¹		95–100 ⁴	–	2 ⁶	130–140	63–66
Burger, boulettes* (grille1 au niveau 4 et plaque de cuisson multi-usages au niveau 1)		300 ⁵	–	4	15–25 ⁹	–

 Mode de cuisson,  température,  Booster,  5
1 niveau,  temps de cuisson,  10 température à cœur,  Rôtissage automatique,  Chaleur sole-voûte,  Chaleur tournante Eco,  Multigril, ✓ activé, – désactivé

* Les réglages sont également conformes aux dispositions de la norme EN 60350-1.

¹ Utilisez la grille et la plaque de cuisson multi-usages.

² Saisissez préalablement la viande sur la table de cuisson.

³ Préchauffez l'enceinte de cuisson avant d'enfourner les aliments.

⁴ Préchauffez l'enceinte à 120 °C pendant 15 minutes. Diminuez la température lorsque vous enfournez les aliments.

⁵ Préchauffez l'enceinte de cuisson pendant 5 minutes avant d'enfourner les aliments.

⁶ Installez les rails coulissant FlexiClips HFC (si disponible).

⁷ Cuisez d'abord avec un couvercle. Enlevez le couvercle au bout de 90 minutes de cuisson et versez env. 0,5 l de liquide.















⁸ Cuisez d'abord avec un couvercle. Enlevez le couvercle au bout de 100 minutes de cuisson et versez env. 0,5 l de liquide.









⁹ Si possible, retournez les aliments à mi-cuisson.

¹⁰ Si vous utilisez une thermosonde, vous pouvez aussi vous laisser guider par la température à cœur indiquée.

Tableaux de cuisson

Veau



















Aliment (accessoire)		 [°C]		 5 1	 [min]	 7 [°C]
Veau en daube, env. 1,5 kg (plat à rôtir avec couvercle)		160–170 ³	✓	2 ⁵	120–130 ⁶	–
		170–180 ³	✓	2 ⁵	120–130 ⁶	–
Filet de veau, env. 1 kg (plaque de cuisson multi-usages)		160–170 ³	✓	2 ⁵	30–60	45–75
Filet de veau, saignant, env. 1 kg ¹		80–85 ⁴	–	2 ⁵	50–60	45–48
Filet de veau, à point, env. 1 kg ¹		90–95 ⁴	–	2 ⁵	80–90	54–57
Filet de veau, bien cuit, env. 1 kg ¹		95–100 ⁴	–	2 ⁵	90–100	63–66
Selle de veau, saignante, env. 1 kg ¹		80–85 ⁴	–	2 ⁵	80–90	45–48
Selle de veau, à point, env. 1 kg ¹		90–95 ⁴	–	2 ⁵	100–130	54–57
Selle de veau, bien cuite, env. 1 kg ¹		95–100 ⁴	–	2 ⁵	130–140	63–66











 Mode de cuisson,  température,  Booster,  5
1 niveau,  temps de cuisson,  température à cœur,  Rôtissage automatique,  Chaleur sole-voûte, ✓ activé, – désactivé

- ¹ Utilisez la grille et la plaque de cuisson multi-usages.
- ² Saisissez préalablement la viande sur la table de cuisson.
- ³ Préchauffez l'enceinte de cuisson avant d'enfourner les aliments.
- ⁴ Préchauffez l'enceinte à 120 °C pendant 15 minutes. Diminuez la température lorsque vous enfournez les aliments.
- ⁵ Installez les rails coulissant FlexiClips HFC (si disponible).
- ⁶ Cuissez d'abord avec un couvercle. Enlevez le couvercle au bout de 90 minutes de cuisson et versez env. 0,5 l de liquide.
- ⁷ Si vous utilisez une thermosonde, vous pouvez aussi vous laisser guider par la température à cœur indiquée.

Tableaux de cuisson













Porc







Aliment (accessoire)		 [°C]		 ⁵	 [min]	 ¹⁰ [°C]
Rôti/échine, env. 1 kg (plat à rôtir avec couvercle)		160–170	✓	2 ⁵	130–140 ⁶	80–90
		170–180	✓	2 ⁵	130–140 ⁶	80–90
Rôti avec barde, env. 2 kg (plat à rôtir)		180–190	✓	2 ⁵	130–150 ⁷	80–90
		190–200	✓	2 ⁵	130–150 ⁷	80–90
Filet de porc, env. 350 g ¹	 ²	90–100 ³	–	2 ⁵	70–90	60–69
Rôti de jambon, env. 1,5 kg (plat à rôtir avec couvercle)		160–170	–	2 ⁵	130–160 ⁸	80–90
Rôti de porc fumé, env. 1 kg (plaque de cuisson multi-usages)		150–160	✓	2 ⁵	50–60	63–68
Rôti de porc fumé, env. 1 kg ¹	 ²	95–105 ³	–	2 ⁵	140–160	63–66
Pain de viande, env. 1 kg (plaque de cuisson multi-usages)		170–180	✓	2 ⁵	60–70 ⁷	80–85
		190–200	✓	2 ⁵	70–80 ⁷	80–85
Tranches de lard/bacon ¹		300 ⁴	–	4	3–5	–
Saucisses à griller ¹		220 ⁴	–	3 ⁵	8–15 ⁹	–

 Mode de cuisson,  température,  Booster, ⁵ niveau,  temps de cuisson,  température à cœur,  Rôtissage automatique,  Chaleur sole-voûte,  Chaleur tournante +,  Chaleur tournante Eco,  Multigril, ✓ activé, – désactivé

- ¹ Utilisez la grille et la plaque de cuisson multi-usages.
- ² Saisissez préalablement la viande sur la table de cuisson.
- ³ Préchauffez l'enceinte à 120 °C pendant 15 minutes. Diminuez la température lorsque vous enfournez les aliments.
- ⁴ Préchauffez l'enceinte de cuisson pendant 5 minutes avant d'enfourner les aliments.
- ⁵ Installez les rails coulissant FlexiClips HFC (si disponible).
- ⁶ Cuissez d'abord avec un couvercle. Enlevez le couvercle au bout de 60 minutes de cuisson et versez env. 0,5 l de liquide.
- ⁷ Versez environ 0,5 l de liquide à mi-cuisson.
- ⁸ Cuissez d'abord avec un couvercle. Enlevez le couvercle au bout de 100 minutes de cuisson et versez env. 0,5 l de liquide.
- ⁹ Si possible, retournez les aliments à mi-cuisson.
- ¹⁰ Si vous utilisez une thermosonde, vous pouvez aussi vous laisser guider par la température à cœur indiquée.

Agneau, gibier















Aliment (accessoire)		 [°C]		 ⁵ ₁	 [min]	 ⁶ [°C]
Gigot d'agneau avec os, env. 1,5 kg (plat à rôtir avec couvercle)		170–180	–	2 ⁴	100–120 ⁵	64–82
Selle d'agneau désossée (plaque de cuisson multi-usages)	 ¹	180–190 ²	✓	2 ⁴	10–20	53–80
Selle d'agneau désossée (grille et plaque de cuisson multi-usages)	 ¹	95–105 ³	–	2 ⁴	40–60	54–66
Selle de cerf désossée (plaque de cuisson multi-usages)	 ¹	160–170 ²	–	2 ⁴	70–90	60–81
Selle de chevreuil désossée (plaque de cuisson multi-usages)	 ¹	140–150 ²	–	2 ⁴	25–35	60–81
Cuissot de sanglier désossé, env. 1 kg (plat à rôtir avec couvercle)	 ¹	170–180	–	2 ⁴	100–120 ⁵	80–90











 Mode de cuisson,  température,  Booster,  ⁵₁ niveau,  temps de cuisson,  température à cœur,  Chaleur sole-voûte, ✓ activé, – désactivé

- ¹ Saisissez préalablement la viande sur la table de cuisson.
- ² Préchauffez l'enceinte de cuisson avant d'enfourner les aliments.
- ³ Préchauffez l'enceinte à 120 °C pendant 15 minutes. Diminuez la température lorsque vous enfournez les aliments.
- ⁴ Installez les rails coulissant FlexiClips HFC (si disponible).
- ⁵ Cuissez d'abord avec un couvercle. Enlevez le couvercle au bout de 50 minutes de cuisson et versez env. 0,5 l de liquide.
- ⁶ Si vous utilisez une thermosonde, vous pouvez aussi vous laisser guider par la température à cœur indiquée.

Tableaux de cuisson

Volaille, poisson

Aliment (accessoire)		 [°C]		 5 1	 [min]	 7 [°C]
Volaille, 0,8–1,5 kg (plaque de cuisson multi-usages)		170–180	✓	2 ³	55–65	85–90
Poulet, env. 1,2 kg (grille sur plaque de cuisson multi-usages)		180–190 ¹	–	2 ³	55–65 ⁴	85–90
Volaille, env. 2 kg (plat à rôtir)		180–190	✓	2 ³	100–120 ⁵	85–90
		190–200	✓	2 ³	110–130 ⁵	85–90
Volaille, env. 4 kg (plat à rôtir)		160–170	✓	2 ³	180–200 ⁶	90–95
		180–190	✓	2 ³	180–200 ⁶	90–95
Poisson, 200–300 g (par ex. truites) (plaque de cuisson multi-usages)		210–220 ²	–	2 ³	15–25	75–80
Poisson, 1–1,5 kg (par ex. truites saumonées) (plaque de cuisson multi-usages)		210–220 ²	–	2 ³	30–40	75–80
Filet de poisson en papillote, 200–300 g (plaque de cuisson multi-usages)		200–210	–	2 ³	25–30	75–80

 Mode de cuisson,  température,  Booster,  5
1 niveau,  temps de cuisson,  7
température à cœur,  Rôtissage automatique,  Turbogril,  Chaleur sole-voûte,  Chaleur tournante Eco, ✓ activé, – désactivé

¹ Préchauffez l'enceinte de cuisson pendant 5 minutes avant d'enfourner les aliments.

² Préchauffez l'enceinte de cuisson avant d'enfourner les aliments.

³ Installez les rails coulissant FlexiClips HFC (si disponible).

⁴ Si possible, retournez les aliments à mi-cuisson.

⁵ Versez env. 0,25 l de liquide au début de la cuisson.

⁶ Versez env. 0,5 l de liquide au bout de 30 minutes de cuisson.

⁷ Si vous utilisez une thermosonde, vous pouvez aussi vous laisser guider par la température à cœur indiquée.

Données à l'intention des instituts de contrôle

Plats tests selon la norme EN 60350-1

Plats tests (accessoire)		🌡️ [°C]	🔥↑ Booster			🕒 [min]
				+HFC:	-HFC:	
Gâteaux individuels (1 plaque de cuisson ¹)		150	–	1	2	25–35
		160 ⁴	–	2	3	20–30
Gâteaux individuels (2 plaques de cuisson ¹)		150 ⁴	–	1+3 ⁷	1+3	25–35
Sprints (1 plaque de cuisson ¹)		140	–	1	2	35–45
		160 ⁴	–	2	3	20–30
Sprints (2 plaques de cuisson ¹)		140	–	1+3 ⁷	1+3	40–50 ⁸
Tarte aux pommes (grille ¹ , moule à manqué ² , Ø 20 cm)		160	–	1	2	80–100
		180	–	1	1	80–90
Gâteau de Savoie (grille ¹ , moule à manqué ² , Ø 26 cm)		180	–	1	2	25–35
		150–170 ⁴	–	1	2	25–45
Toast (grille ¹)		300	–	–	3	5–8
Burger (grille ¹ au niveau 4 et plaque de cuisson multi-usages ¹ au niveau 1)		300 ⁵	–	–	4	15–25 ⁹

Mode de cuisson, 🌡️ température, 🔥↑ Booster, niveau (+HFC: avec rails coulissant FlexiClip HFC 70-C / -HFC: sans rails coulissant FlexiClip HFC 70-C), 🕒 temps de cuisson, Chaleur tournante +, Chaleur sole-voûte, Multigril, ✓ activé, – désactivé

- ¹ Utilisez exclusivement des accessoires d'origine Miele.
- ² Utilisez un moule à manqué mat et foncé. Posez le moule à manqué sur la grille.
- ³ Sélectionnez en général la température la plus basse indiquée et vérifiez les aliments après la durée de cuisson la plus courte indiquée.
- ⁴ Préchauffez l'enceinte de cuisson avant d'enfourner les aliments.
- ⁵ Préchauffez l'enceinte de cuisson pendant 5 minutes avant d'enfourner les aliments.
- ⁶ Installez les rails coulissant FlexiClips HFC 70-C (si disponibles).
- ⁷ Installez les rails coulissant FlexiClips HFC 70-C (si disponibles) au niveau du bas. Si vous possédez plusieurs paires de rails coulissant FlexiClips, n'en montez qu'une paire.
- ⁸ Retirez les plats de cuisson à des temps différents si les aliments sont déjà suffisamment dorés avant la fin du temps de cuisson indiqué.
- ⁹ Si possible, retournez les aliments à mi-cuisson.

Données à l'intention des instituts de contrôle

Classe d'efficacité énergétique d'après la norme EN 60350-1

La classe d'efficacité énergétique est déterminée selon la norme EN 60350-1.

Classe d'efficacité énergétique : A+

Veuillez tenir compte des indications suivantes pour procéder à la mesure :

- La mesure doit être réalisée en mode Chaleur tournante Eco .
- Sélectionnez le réglage Eclairage | «Activé» 15 secondes (voir chapitre « Réglages », section « Eclairage »).
- Pendant la mesure, seuls les accessoires nécessaires doivent se trouver dans l'enceinte de cuisson.
N'utilisez pas d'autres accessoires éventuellement fournis, tels que les rails coulissants FlexiClips ou des éléments à revêtement catalytique tels que les parois latérales ou la tôle voûte.
- Une condition essentielle pour la détermination de la classe d'efficacité énergétique est que la porte soit fermée hermétiquement pendant la mesure.
Selon les éléments de mesure utilisés, il se peut que le joint de porte ferme plus ou moins hermétiquement. Ceci influe négativement sur le résultat de la mesure. Ce défaut peut être compensé en appuyant sur la porte. Dans des conditions particulièrement défavorables, il se peut que des moyens techniques appropriés soient nécessaires. Ce problème ne survient pas dans le cadre d'un usage pratique normal.

Fiche relative aux fours ménagers

selon règlement délégué (UE) N° 65/2014 et règlement (UE) N°66/2014

MIELE	
Identification du modèle	H 7260 BP
Indice d'efficacité énergétique/enceinte de cuisson (EEI _{cavité de four})	81,7
Classe d'efficacité énergétique/enceinte de cuisson	
A+++ (la plus grande efficacité) à D (la plus faible efficacité)	A+
Consommation d'énergie par cycle et enceinte de cuisson en mode traditionnel	1,10 kWh
Consommation d'énergie par cycle et enceinte de cuisson en mode recyclage	0,71 kWh
Nombre d'enceintes de cuisson	1
Sources de chaleur par enceinte de cuisson	electric
Volume de l'enceinte de cuisson	76 l
Poids de l'appareil	47,0 kg

MIELE France

Siège social

9 avenue Albert Einstein - Z. I. du Coudray
93151 - Le Blanc-Mesnil CEDEX
R.C.S. Bobigny B 708 203 088

Miele Experience Center

Paris Rive Droite

55 Boulevard Malesherbes
75008 Paris

Miele Experience Center

Paris Rive Gauche

30 rue du Bac
75007 Paris

Miele Experience Center Nice

Secteur Cap 3000
285 avenue de Verdun
06700 Saint-Laurent du Var

Miele Experience Center Toulouse

10 rue Croix Baragnon
31000 Toulouse



Internet
www.miele.fr



La ligne Consommateurs

Conseils, SAV, accessoires
et pièces détachées

09 74 50 1000

Appel non surtaxé

S.A. Miele Belgique

Z.5 Mollem 480
1730 Mollem (Asse)

**Réparations à domicile et autres
renseignements : 02/451.16.16
(Lu.-Ven. 8h-17h)**

E-mail: contact@miele-support.be

Internet: www.miele.be

**Prenez un rendez-vous au Miele
Experience Center de Bruxelles,
Mollem, Anvers ou Hasselt**

[https://www.miele.be/fr/c/
miele-belgique-200.htm](https://www.miele.be/fr/c/miele-belgique-200.htm)

Miele Luxembourg S.à.r.l.

20, rue Christophe Plantin
Boîte postale 1011
L-1010 Luxembourg-Gasperich

**Réparations à domicile
et autres renseignements :
+352 497 11 30**

**(Lu.-Jeu. 8h30-17h //
Vend. 8h30-16h)**

E-mail : infolux@miele.lu

Internet : www.miele.lu

**Prenez un rendez-vous au Miele
Experience Center de Gasperich**

[https://www.miele.lu/fr/c/
miele-experience-center-
gasperich-700.htm](https://www.miele.lu/fr/c/miele-experience-center-gasperich-700.htm)

Siège en Allemagne :

Miele & Cie. KG
Carl-Miele-Straße 29
33332 Gütersloh
Allemagne

H 7260 BP

fr-FR

M.-Nr. 11 190 681 / 01