















Gebruiks- en montagehandleiding Koelapparaten



Lees **altijd eerst** de gebruiksaanwijzing voordat u het apparaat plaatst, installeert en in gebruik neemt. Dat is veiliger voor uzelf en u voorkomt schade aan het apparaat.

Inhoud

Veiligheidstips en waarschuwingen	5
Duurzaamheid en milieubescherming	14
Uw bijdrage aan de bescherming van het milieu	14
Zo bespaart u energie	15
Introductie	16
Beschrijving van het apparaat	16
Startscreen	17
Instellingsmodus 	18
Vakantiemodus 	18
Vergrendelingsfunctie  / 	18
Koelapparaat uitschakelen 	18
Sabbatmodus 	18
Informatie over de sabbatmodus i	18
Tijd tot activering van het deuralarm 	18
Netwerkverbinding 	18
Toetssignaal  / 	18
Waarschuwings- en geluidssignalen  / 	19
Helderheid display 	19
Temperatuureenheid °C/°F.....	19
Demo-functie 	19
Fabrieksinstellingen 	19
Informatie over het koelapparaat i	19
Veiligheid	19
Deuralarm	19
Netwerkverbinding	20
Functies van het apparaat	20
SuperKoelen 	20
De binnenruimte indelen	21
Staaftjes in de laden verplaatsen	21
De laden verwijderen	21
Bij te bestellen accessoires	22
Ingebruikneming	23
Vóór het eerste gebruik	23
Koelapparaat aansluiten	23
Het koelapparaat inschakelen	23
Het koelapparaat uitschakelen	23
Bij langdurige afwezigheid	23
Vereisten voor de netwerkverbinding	23
Netwerkverbinding voor de 1e keer tot stand brengen	24

Bediening	25
Temperatuur instellen	25
Mogelijke temperatuurinstellingen.....	25
Temperatuuraanduiding	25
Levensmiddelen in de koelzone bewaren	26
Gedeelten met verschillende temperaturen.....	26
Levensmiddelen juist bewaren	27
Levensmiddelen in de groente- en fruitlade (VeggieBox) bewaren	27
Instellingen aanpassen	29
Reiniging en onderhoud	33
Opmerkingen over het reinigingsmiddel	33
Koelapparaat op de reiniging voorbereiden	33
De laden uit elkaar halen	34
Binnenruimte reinigen.....	34
Accessoires met de hand of in de vaatwasser reinigen.....	34
Deurdichting reinigen.....	35
Ventilatieopeningen reinigen	35
Na het reinigen.....	35
Automatisch ontdooien	36
Problemen oplossen	37
Oorzaken van geluiden.....	43
Service	45
Contact bij storingen.....	45
EPREL-databank.....	45
Garantie	45
Installeren	46
Plaats van opstelling	46
Klimaatklasse.....	47
Be- en ontluchting.....	47
Side-by-Side-opstelling.....	47
Gewicht van de meubel deur.....	48
Inbouwmaten.....	49
Onderbouwnis/zijaanzicht.....	49
Aansluitingen.....	50
Het apparaat inbouwen	51
Voor het inbouwen van het koelapparaat heeft u onderstaand gereedschap nodig:	51
Het koelapparaat voorbereiden	51
Koelapparaat in de nis plaatsen.....	52
Het koelapparaat waterpas plaatsen	53
Het koelapparaat in de inbouwnis bevestigen.....	54

Inhoud

Het monteren van de meubeldeur	55
Het instellen van de deurdichting	58
De hoek van de deur wijzigen	59
Het stellen van de deur	60
Elektrische aansluiting	61
Conformiteitsverklaring	62
Auteursrechten en licenties	63

Veiligheidstips en waarschuwingen

Dit koelapparaat voldoet aan de geldende veiligheidsvoorschriften. Onjuist gebruik kan echter persoonlijk letsel of materiële schade tot gevolg hebben.

Lees de gebruiks- en montagehandleiding aandachtig door voordat u het koelapparaat in gebruik neemt. Die bevat belangrijke richtlijnen met betrekking tot de montage, de veiligheid, het gebruik en het onderhoud. Dat is veiliger voor uzelf en u voorkomt schade aan het koelapparaat.

In overeenstemming met de norm IEC 60335-1 adviseert Miele u uitdrukkelijk om alle beschikbare informatie over de installatie van het koelapparaat en de veiligheidsinstructies en waarschuwingen te lezen en op te volgen.

Wanneer de veiligheidsrichtlijnen en waarschuwingen niet worden opgevolgd, kan Miele niet aansprakelijk worden gesteld voor schade die daarvan het gevolg is.

Bewaar de gebruiks- en montagehandleiding op een veilige plaats. Geef de gebruiks- en montagehandleiding door aan een volgende eigenaar.

Verantwoord gebruik

► Het koelapparaat is bedoeld voor gebruik in huishoudens en dergelijke, bijvoorbeeld

– in winkels, kantoren en soortgelijke werkomgevingen

– in boerderijen

– door klanten in hotels, motels, bed en breakfast en andere specifieke woonomgevingen.

Dit koelapparaat mag niet buiten worden gebruikt.

► Gebruik het koelapparaat alleen voor het koelen en bewaren van levensmiddelen onder normale huishoudelijke omstandigheden.

Het koelapparaat is niet geschikt voor het invriezen van levensmiddelen.

Het koelapparaat is geschikt voor geïntegreerde onderbouwinstallatie.

Gebruik voor alle andere doeleinden is niet toegestaan.

Veiligheidstips en waarschuwingen

▶ Het koelapparaat is niet geschikt voor het bewaren en koelen van geneesmiddelen, bloedplasma, laboratoriumpreparaten of vergelijkbare stoffen of producten die onder de Richtlijn medische hulpmiddelen vallen. Een onjuist gebruik van het koelapparaat kan tot beschadiging of bederf van de bewaarde producten leiden. Verder is het koelapparaat niet geschikt voor gebruik in ruimtes met explosiegevaar.

Miele is niet verantwoordelijk voor schade die ontstaat door gebruik voor andere doeleinden dan hier aangegeven of door een foutieve bediening.

▶ Personen (kinderen inbegrepen) die op grond van hun fysieke of psychische gesteldheid, hun onervarenheid of gebrek aan kennis van het koelapparaat niet in staat zijn om het koelapparaat veilig te bedienen, mogen het alleen onder toezicht gebruiken.

Deze personen mogen het koelapparaat enkel zonder toezicht bedienen, wanneer hen is uitgelegd hoe ze het veilig kunnen gebruiken en wanneer ze begrijpen welke risico's eraan verbonden zijn.

Wanneer er kinderen in huis zijn

▶ Kinderen die jonger zijn dan 8 jaar moeten op afstand van het koelapparaat gehouden worden, tenzij ze steeds onder toezicht staan.

▶ Kinderen vanaf acht jaar mogen het apparaat alleen zonder toezicht gebruiken als ze weten hoe ze dit veilig moeten bedienen. De kinderen moeten zich bewust zijn van de gevaren van een onjuiste bediening.

▶ Kinderen mogen het apparaat niet zonder toezicht reinigen of onderhouden.

▶ Houd kinderen in de gaten wanneer deze zich in de buurt van het apparaat bevinden. Laat ze nooit met het apparaat spelen.

▶ Verstikkingsgevaar. Kinderen kunnen zich tijdens het spelen in verpakkingsmateriaal wikkelen (bijvoorbeeld in folie) of het verpakkingsmateriaal over hun hoofd trekken en stikken. Houd verpakkingsmaterialen bij kinderen vandaan.

Technische veiligheid

▶ Het koelmiddelcircuit is op lekkage gecontroleerd. Het koelapparaat voldoet aan de desbetreffende veiligheidsvoorschriften en de geldende EU-richtlijnen.



Als het koelcircuit beschadigd is: koelmiddel en olie kunnen vrijkomen en ontbranden.

► **Waarschuwing: brandgevaar/brandbaar materiaal.** Dit symbool staat op de compressor en attendeert op brandbaar materiaal. Verwijder deze sticker niet.

Het gebruikte koelmiddel (informatie op het typeplaatje) is milieuvriendelijk, maar brandbaar.

Het gebruik van dit milieuvriendelijke koelmiddel zorgt ervoor dat het apparaat iets meer geluid maakt. Naast het geluid van de compressor kunnen er stromingsgeluiden in het volledige koelcircuit ontstaan.

Deze effecten zijn helaas onvermijdelijk, maar hebben geen invloed op de capaciteit van het koelapparaat.

Zorg ervoor dat bij het transporteren en het inbouwen/installeren van het koelapparaat geen onderdelen van het koelcircuit beschadigd raken. Opspattend koelmiddel kan oogletsel veroorzaken en vrijkomend koelmiddel kan ontbranden.

Bij beschadigingen:

- Vermijd open vuur of andere brandhaarden.
- Maak het koelapparaat spanningsvrij.
- Lucht de kamer waarin het koelapparaat staat gedurende enkele minuten.
- Neem contact op met Miele Service.

► Hoe meer koelmiddel een koelapparaat bevat, hoe groter de ruimte moet zijn waarin u het apparaat plaatst. Bij een eventuele lekkage kan in te kleine ruimtes een brandbaar mengsel van gas en lucht ontstaan. Per 8 g koelmiddel moet het vertrek minstens 1 m³ groot zijn. De hoeveelheid koelmiddel vindt u op het typeplaatje in het koelapparaat.

► Als de ventilatieopeningen afgedekt of geblokkeerd zijn, kan er een brandbaar gas-lucht-mengsel ontstaan als het koelcircuit beschadigd raakt. Houd dus beslist de aangegeven afmetingen voor de ventilatieopeningen aan. De ventilatieopeningen mogen niet worden afgedekt of geblokkeerd.

Veiligheidstips en waarschuwingen

► Vergelijk voordat u het apparaat aansluit de aansluitgegevens (ze-
kering, spanning en frequentie) op het typeplaatje met die van het
elektriciteitsnet. Deze moeten beslist overeenkomen zodat het appa-
raat niet beschadigd raakt.

Raadpleeg bij twijfel een electricien.

► De elektrische veiligheid van het apparaat is uitsluitend gegaran-
deerd, als het wordt aangesloten op een aardingsstelsel dat vol-
gens de geldende voorschriften is geïnstalleerd. Dit fundamentele
veiligheidssysteem moet aanwezig zijn. Laat de elektrische installatie
bij twijfel door een vakman/vakvrouw inspecteren.

► Tijdelijk of doorlopend gebruik van een autonome of niet-netsyn-
chrone energievoorziening (zoals microgrids, back-upsystemen) is
mogelijk. Voorwaarde voor het gebruik is dat de energievoorziening
voldoet aan de bepalingen van EN 50160 of een vergelijkbare stan-
daard.

De veiligheidsvoorzieningen van de huisinstallatie en dit Miele pro-
duct moeten ook werken bij gebruik van een microgrid of een niet-
netsynchrone energievoorziening of de veiligheidsvoorzieningen in de
energievoorziening moeten door gelijkwaardige voorzieningen worden
vervangen.

► Een beschadigde aansluitkabel mag alleen door een speciale aan-
sluitkabel van hetzelfde type worden vervangen (verkrijgbaar via de
Miele webshop of bij Miele Service). Om veiligheidsredenen mag dit
alleen door een gekwalificeerde vakman/-vrouw of door Miele Ser-
vice worden gedaan.

► Meervoudige stopcontacten of verlengsnoeren bieden niet vol-
doende veiligheid (brandgevaar). Gebruik deze niet voor het aanslui-
ten van het apparaat op het elektriciteitsnet.

► Wanneer er vocht op onderdelen, die onder spanning staan, of op
de elektriciteitskabel komt, kan dat kortsluiting veroorzaken. Gebruik
het apparaat daarom niet in ruimtes waar met water wordt gespet-
terd (bijv. garage, bijkeuken).

► Dit apparaat mag niet op een niet-stationaire locatie (bijv. op een
schip) worden gebruikt.

► Beschadigingen aan het apparaat kunnen uw veiligheid in gevaar
brengen. Controleer het apparaat op zichtbare beschadigingen. Een
beschadigd apparaat mag niet in gebruik worden genomen.

► Gebruik het apparaat alleen als het is ingebouwd zodat een veilige
functie is gewaarborgd.

Veiligheidstips en waarschuwingen

► Bij installatie-, onderhouds- en reparatiewerkzaamheden moet het apparaat spanningsvrij zijn. Dit is het geval als:

- de zekeringen van de elektrische installatie zijn uitgeschakeld of
- de schroefzekeringen van de elektrische aansluiting er geheel zijn uitgedraaid of
- de stekker uit het stopcontact is getrokken. Trek daarbij aan de stekker en niet aan de aansluitkabel.

► Door ondeskundig uitgevoerde installatie-, onderhouds- of reparatiewerkzaamheden kan de gebruiker aanzienlijke risico's lopen waarvoor de fabrikant niet aansprakelijk is.

Installatie-, onderhouds- of reparatiewerkzaamheden mogen uitsluitend door een gekwalificeerde vakman/-vrouw of door Miele Service worden uitgevoerd.

► Het recht op garantie vervalt wanneer het koelapparaat niet door een gekwalificeerde vakman/-vrouw of door Miele technici wordt gerepareerd.

► Wij adviseren defecte onderdelen alleen door originele Miele onderdelen te vervangen. Enkel bij het juiste gebruik van originele onderdelen garandeert Miele dat volledig aan de veiligheidseisen voldaan wordt en de garantie niet vervalt.

► Vanwege speciale eisen (bijvoorbeeld voor wat betreft temperatuur, vochtigheid, chemische bestendigheid, slijtvastheid en trillingen) heeft dit koelapparaat een speciale lamp. Deze verlichting mag alleen voor deze toepassing worden gebruikt. De verlichting is niet geschikt voor de verlichting van het vertrek. De verlichting mag uitsluitend door een gekwalificeerde vakman/-vrouw of door Miele Service worden vervangen. Dit koelapparaat bevat meerdere lichtbronnen met minimaal energie-efficiëntieklasse G.

Deskundige installatie

► Installeer het koelapparaat volgens de montagehandleiding.

► Draag altijd veiligheidshandschoenen bij het transporteren en inbouwen van het koelapparaat.

► Plaats het koelapparaat met behulp van een 2e persoon.

Veiligheidstips en waarschuwingen

Veilig gebruik

- ▶ Het koelapparaat is vervaardigd voor een bepaalde klimaatklasse (omgevingstemperatuurbereik) waar de kamertemperatuur niet boven of onder mag liggen. De klimaatklasse staat aangegeven op het typeplaatje aan de binnenkant van het koelapparaat. Als de omgevingstemperatuur lager is, staat de compressor langer stil. Het koelapparaat kan de vereiste temperatuur dan niet behouden.
- ▶ De ventilatieopeningen mogen niet worden afgedekt of geblokkeerd. Een probleemloze luchtstroom is dan niet meer gegarandeerd. Het energieverbruik neemt toe, waardoor onderdelen beschadigd kunnen raken.
- ▶ Gevaar voor beschadiging door levensmiddelen die vet of olie bevatten. Als u vet- of oliehoudende levensmiddelen in het koelapparaat of in de deur van het koelapparaat bewaart, zorg er dan voor dat lekend vet of olie niet in contact komt met de plastic onderdelen van het koelapparaat. Hierdoor kunnen spanningsscheuren in de kunststof ontstaan waardoor de kunststof knapt of scheurt.
- ▶ Brand- en explosiegevaar door brandbare gasmengsels. Bewaar geen explosieve stoffen en geen producten met brandbare drijfgassen (bijv. spuitbussen) in het koelapparaat. Brandbare gasmengsels kunnen ontbranden door elektrische onderdelen. Dergelijke spuitbussen kunt u herkennen aan de hand van de opgedrukte inhoudsopgave of een vlamsymbool. Ontsnappende gassen kunnen ontbranden door elektrische onderdelen.
- ▶ Explosiegevaar. Gebruik geen elektrische apparaten in dit koelapparaat (bijv. voor het maken van softijs). Hierdoor kunnen vonken ontstaan.
- ▶ Wanneer u levensmiddelen eet die te lang zijn bewaard, loopt u het risico om voedselvergiftiging op te lopen. De bewaartijd hangt van vele factoren af, zoals de versheid en kwaliteit van de levensmiddelen en de bewaartemperatuur. Neem de bewaartips en de uiterste houdbaarheidsdatum van de levensmiddelenfabrikanten in acht.

Accessoires en onderdelen

- ▶ Wij adviseren originele Miele onderdelen te gebruiken. Als andere onderdelen worden aan- of ingebouwd, vervalt mogelijk de aansprakelijkheid op basis van de garantie en/of de productaansprakelijkheid.

▶ Originele Miele onderdelen worden minstens 10 jaar en maximaal 15 jaar na afloop van de serieproductie van uw koelapparaat op voorraad gehouden.

Reiniging en onderhoud

- ▶ Behandel de deurdichting niet met olie of vet om te voorkomen dat deze in de loop van de tijd poreus wordt.
- ▶ Gebruik voor het ontdooien en reinigen van het apparaat nooit een stoomreiniger, aangezien stoom in aanraking kan komen met spanningsvoerende delen van het apparaat en zo kortsluiting kan veroorzaken.
- ▶ Spitse of scherpe voorwerpen beschadigen de koelelementen waardoor het apparaat niet meer functioneert. Gebruik daarom geen spitse of scherpe voorwerpen, om
 - rijp- en ijslagen te verwijderen
 - en vastgevroren ijsbakjes en/of vastgevroren levensmiddelen los te wrikken.
- ▶ Plaats wanneer u wilt ontdooien nooit elektrische verwarmingsapparaten of kaarsen in het apparaat om te voorkomen dat de kunststof beschadigd raakt.
- ▶ Gebruik geen ontdooisprays of andere middelen om te ontdooien. Ontdooisprays en ontdooimiddelen kunnen explosieve gassen vormen of ze kunnen oplosmiddelen of drijfgassen bevatten die de kunststof beschadigen of schadelijk zijn voor de gezondheid.

Transport

- ▶ Het koelapparaat moet altijd rechtop en in de transportverpakking worden vervoerd, zodat er geen schade kan optreden.
- ▶ Gevaar voor letsel en schade. Vervoer het koelapparaat met behulp van een tweede persoon, omdat het koelapparaat erg zwaar is.

Veiligheidstips en waarschuwingen

Wat te doen wanneer u het apparaat afdankt

- ▶ Spelende kinderen kunnen in het koelapparaat ingesloten raken en stikken.
 - Demonteer de deur(en) van het apparaat.
 - Haal de laden eruit.
 - Laat de plateaus in het koelapparaat zitten, zodat kinderen er niet zomaar in kunnen klimmen.
 - Maak het slot van uw oude koelapparaat eventueel kapot. Zo voorkomt u dat spelende kinderen ingesloten raken, wat levensgevaarlijk is.
- ▶ Gevaar voor een elektrische schok!
 - Snijd de stekker van de stroomkabel af.
 - Snijd de stroomkabel van het af te danken apparaat af.

Voer de stekker en de aansluitkabel gescheiden van het af te danken apparaat af.

▶ Zorg er tijdens en na de afvoer voor, dat het koelapparaat niet in de buurt van benzine of andere brandbare gassen en vloeistoffen wordt geplaatst.

▶ Brandgevaar door uitstromende olie of koelmiddel.

Het koelmiddel en de olie in het apparaat zijn brandbaar. Lekkend koelmiddel of lekkende olie kan in hoge concentraties en in contact met een externe warmtebron ontbranden.

Zorg ervoor dat het koelcircuit niet beschadigd raakt tijdens de afvoer. Zo voorkomt u ongecontroleerde lekkage van koelmiddel (informatie op het typeplaatje) en olie.

- ▶ Vrijkomend koelmiddel kan oogletsel veroorzaken. Beschadig daarom geen onderdelen van het koelsysteem, bijv. door
- koelmiddelkanalen van de verdamper open te prikken,
 - buisleidingen om te buigen,
 - coatings af te krabben.

Symbool op de compressor (afhankelijk van het model)

Deze waarschuwing geldt alleen voor het recyclen. Bij normaal gebruik bestaat er geen gevaar.



- ▶ Het is levensgevaarlijk, de olie in de compressor in te slikken of in te ademen.

Duurzaamheid en milieubescherming

Uw bijdrage aan de bescherming van het milieu

Afdanken van de verpakking

De verpakking zorgt ervoor dat u het apparaat gemakkelijk kunt hanteren en beschermt het apparaat tegen transport schade. Het verpakkingsmateriaal is uitgekozen met het oog op een zo gering mogelijke belasting van het milieu en is in het algemeen recyclebaar.

Door hergebruik van verpakkingsmateriaal wordt er op grondstoffen bespaard. Gebruik materiaalspecifieke inzamelings- en retouropties voor recyclebaar materiaal. Uw Miele vakhandelaar neemt de transportverpakking terug.

Afdanken van het apparaat

Elektrische en elektronische apparaten bevatten meestal waardevolle materialen. Ze bevatten ook stoffen, mengsels en onderdelen die nodig zijn geweest om de apparaten goed en veilig te laten functioneren. Wanneer u uw af te danken apparaat bij het gewone huisvuil afvoert of er niet goed mee omgaat, kunnen deze stoffen schadelijk zijn voor de gezondheid en het milieu. Voer het af te danken apparaat daarom nooit via het gewone huisvuil af.



Zorg ervoor dat uw koelapparaat niet wordt beschadigd totdat het op de juiste, milieuvriendelijke manier is afgevoerd.

Alleen dan kunt u er zeker van zijn dat de koelmiddelen in het koelcircuit en de olie in de compressor niet in het milieu terechtkomen.

Lever het apparaat in bij een gratis, gemeentelijk inzameldepot voor elektrische en elektronische apparaten, bij uw vakhandelaar of bij Miele. U bent wettelijk zelf verantwoordelijk voor het wissen van eventuele persoonlijke gegevens op het af te danken apparaat. U bent wettelijk verplicht om niet compleet ingebouwde gebruikte batterijen en accu's alsmede lampen die onbeschadigd kunnen worden verwijderd, te verwijderen. Breng deze naar een geschikte inzamellocatie, waar u ze gratis kunt inleveren. Het af te danken apparaat moet totdat u het wegbrengt buiten het bereik van kinderen worden bewaard.

Zo bespaart u energie ...

- Plaats van opstelling** Het koelapparaat moet bij hogere omgevingstemperaturen vaker koelen en verbruikt dan meer energie. Daarom:
- Plaats het koelapparaat in een goed geventileerde ruimte.
 - Plaats het koelapparaat niet naast een warmtebron (verwarmingselement, fornuis).
 - Bescherm het koelapparaat tegen directe blootstelling aan zonlicht.
 - Zorg voor een ideale omgevingstemperatuur van ongeveer 20 °C.
 - Houd de ventilatie-openingen vrij en reinig ze regelmatig door stof te verwijderen.
- Temperatuurinstelling** Hoe lager de temperatuur, des te hoger het energieverbruik. De volgende instellingen worden aangeraden:
- Koelzone 4 tot 5 °C.
- Gebruik** Door binnenstromende warmte en een belemmering van de luchtcirculatie neemt het energieverbruik toe. Daarom:
- Open de deur/deuren altijd zo kort mogelijk. Een goede sortering van de levensmiddelen helpt bij de oriëntatie.
 - Sluit de deur/deuren na het openen volledig.
 - Laat warme levensmiddelen en dranken afkoelen voordat u ze in het koelapparaat bewaart.
 - Bewaar de levensmiddelen goed verpakt of afgedekt.
 - Leg de vakken niet te vol, zodat de lucht kan circuleren.
 - Houd u bij de plaatsing van laden en plateaus aan de standaard toestand.
 - Leg diepvriesproducten in de koelzone wanneer ze moeten ontdooien.

Introductie

Beschrijving van het apparaat

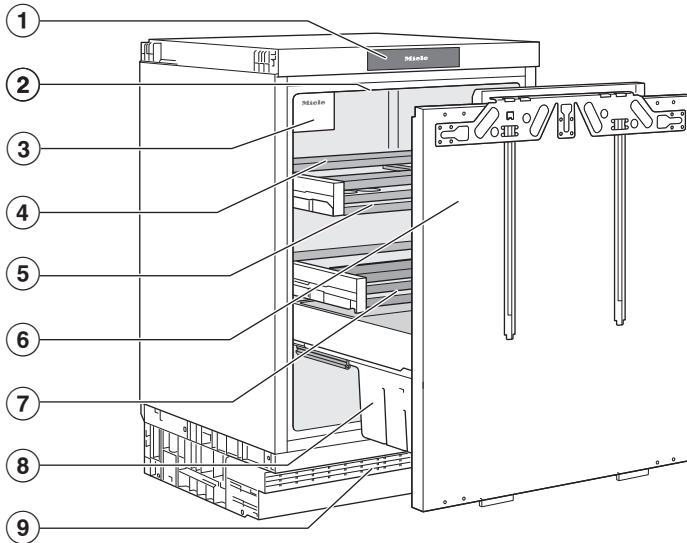

- ① Display
- ② Binnenverlichting (SmartLight):
De binnenverlichting past zich aan de lichtomstandigheden in uw omgeving aan.
- ③ Ventilator
- ④ Verplaatsbare staafjes in de laden
- ⑤ Laden met glazen bodem
- ⑥ Uittrekbare koelwagen met verstelbare deur
- ⑦ Dooiwatergootje en afvoeropening:
neergeslagen condens stroomt weg en verdampt automatisch.
- ⑧ Deurvak voor flessen
- ⑨ Ventilatioerooster

Startscreen

Het display kan door puntige of scherpe voorwerpen (zoals pennen) bekrast raken.

Raak het display uitsluitend met uw vingers aan.

Als uw vingers koud zijn, reageert het display mogelijk niet.

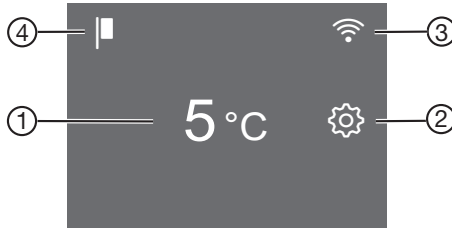

- ① Temperatuuraanduiding voor de koelzone
- ② Sentoets instellingsmodus  voor het kiezen van verschillende functies in de instellingsmodus
- ③ Weergave verbindingstatus (alleen zichtbaar als connectiviteit is ingesteld)
- ④ Weergave demo-functie (alleen zichtbaar wanneer de demo-functie is ingeschakeld)

Het koelapparaat via het display bedienen

- Raak in het startdisplay het gewenste veld/het gewenste symbool aan.
- Swipe naar links of rechts over het display totdat de gewenste waarde/het gewenste symbool in het midden wordt weergegeven.
- Raak ter bevestiging de gewenste keuze in het display aan.

De gekozen waarde/het gekozen symbool brandt oranje (op enkele uitzonderingen na).

- Raak  of *OK* aan om het instellingsniveau te verlaten.

Introductie

Instellingsmodus

Vakantiemodus

De functie Vakantiemodus is handig wanneer u bijvoorbeeld tijdens vakantie de koelzone niet geheel wilt uitschakelen of geen grote koelcapaciteit nodig heeft.

Als de vakantiemodus is ingeschakeld, wordt de koelzone ingesteld op een temperatuur van 15 °C. De koelzone kan zo energiezuinig in gebruik blijven.

Bij deze gemiddelde koelzonetemperatuur kunnen langer houdbare levensmiddelen nog enige tijd in het koelapparaat bewaard blijven. Het energieverbruik is lager dan bij normaal gebruik.

Ook ontstaan er geen geurtjes en schimmels, die wél kunnen ontstaan als de koelzone helemaal uitgeschakeld wordt en de deur van het apparaat gesloten is.

Vergrendelingsfunctie /

Als de vergrendelingsfunctie is ingeschakeld, beschermt deze het koelapparaat tegen onbedoeld uitschakelen en tegen onbedoelde wijzigingen door onbevoegde personen, bijvoorbeeld kinderen.

Als u bijvoorbeeld alleen even de temperatuur wilt wijzigen, kunt u de vergrendelingsfunctie gedurende korte tijd deactiveren.

Koelapparaat uitschakelen

Zie het hoofdstuk “Ingebruikneming”, paragraaf “Koelapparaat uitschakelen”.

Sabbatmodus

Het koelapparaat beschikt ter ondersteuning van religieuze gebruiken over de sabbatmodus (zie hoofdstuk “Instellingen aanpassen”).

Bij een ingeschakelde sabbatmodus  wordt het volgende tijdelijk gedeactiveerd:

- de binnenverlichting wanneer de deur is geopend
- alle geluidssignalen en optische signalen
- het display
- een actieve wifiverbinding

Alle andere eerder ingeschakelde functies blijven actief.

Als de sabbatmodus  is ingeschakeld, kunt u geen instellingen aan uw koelapparaat wijzigen.

Informatie over de sabbatmodus

Hier kunt u de versie van de sabbatmodus opvragen.

Tijd tot activering van het deuralarm

Hier kunt u de periode tot de activering van het deuralarm na het openen van de deur instellen.

Netwerkverbinding

Hier kunt u de netwerkverbinding voor de eerste keer instellen, de wifi activeren en deactiveren of de netwerkconfiguratie resetten (zie het hoofdstuk “Instellingen aanpassen”).

Toetssignaal

Hier kunt u het toetssignaal in- of uitschakelen (zie hoofdstuk “Instellingen aanpassen”).

Waarschuwings- en geluidssignalen



Hier kunt u het volume van de waarschuwings- en geluidssignalen wijzigen (bijv. bij een deuralarm of een foutmelding). Of u kunt de waarschuwings- en geluidssignalen helemaal uitschakelen als deze u storen (zie hoofdstuk “Instellingen aanpassen”).

Helderheid display

Hier kunt u de helderheid van het display aan de lichtomstandigheden aanpassen.

Temperatuureenheid °C/°F

Hier kunt u de gewenste temperatuureenheid instellen (°Celsius of °Fahrenheit).

Demo-functie

Hier kunt u de demo-functie uitschakelen als de demo-functie standaard ingeschakeld is (in het display verschijnt ).

Met de demo-functie kan de vakhandelaar het koelapparaat presenteren zonder de koeling in te hoeven schakelen. Voor particulier gebruik is deze instelling niet relevant.

Fabrieksinstellingen

Hier kunt u de instellingen van het koelapparaat resetten naar de fabrieksinstelling.

Tip: Herstel de fabrieksinstellingen van het koelapparaat wanneer u het apparaat wegdoet, verkoopt of een gebruikt koelapparaat gaat gebruiken. Afhankelijk van het model wordt daardoor ook de netwerkconfiguratie gereset, zodat uw persoonlijke gegevens van het koelapparaat verwijderd worden. Bovendien heeft de vorige eigenaar geen toegang meer tot het koelapparaat.

Informatie over het koelapparaat

Hier kunt u de typeaanduiding en het serienummer van uw koelapparaat bekijken.



Houd deze gegevens bij de hand:

- voor het opnemen van het koelapparaat in uw wifi-netwerk.
- voor het melden van een storing aan Miele service.
- voor het opvragen van informatie uit de EPREL-database.

Veiligheid

Deuralarm

Dit koelapparaat heeft een deuralarm dat in werking treedt wanneer de deur te lang openstaat. Daarmee wordt voorkomen dat er onnodig veel energie wordt verbruikt en dat het voor de opgeslagen levensmiddelen te warm wordt.

Als de deur van het apparaat langdurig openstaat, wordt   in de temperatuur aanduiding geel verlicht. Daarnaast klinkt er een geluidssignaal en knippert de binnenverlichting.

Hoe lang het duurt totdat het deuralarm in werking treedt, kan worden gewijzigd (zie het hoofdstuk “Instellingen aanpassen”, paragraaf “Tijd tot activering deuralarm wijzigen”).



Introductie

Het akoestische waarschuwingssignaal van het deuralarm kan ook worden uitgeschakeld (zie het hoofdstuk “Instellingen aanpassen”, paragraaf “Volume van de waarschuwings- en geluidssignalen wijzigen”).

Zodra de deur van het apparaat gesloten wordt, stopt het geluidssignaal en dooft   in het display.

Deuralarm voortijdig uitschakelen

■ Tip   aan.

Het geluidssignaal stopt,   dooft en de binnenverlichting brandt weer constant.

Als de deur van het apparaat niet wordt gesloten, wordt het deuralarm na korte tijd herhaald.

Netwerkverbinding

Uw koelapparaat heeft een geïntegreerde wifi-module. Met de wifi-module kunt u een netwerkverbinding maken met uw thuisnetwerk en de Miele app gebruiken op een mobiel apparaat.

Als uw koelapparaat eenmaal verbonden is via wifi, wordt de verbinding automatisch weer tot stand gebracht zodra u het koelapparaat inschakelt.

Zorg ervoor dat het signaal van uw wifi-netwerk sterk genoeg is op de plaats waar u uw koelapparaat installeert.

Als uw koelapparaat in het wifi-netwerk is opgenomen, neemt het energieverbruik toe, ook als het koelapparaat uitgeschakeld is.

Slimme extra functies via de Miele app*

Met de netwerkverbinding via de Miele app krijgt u toegang tot talloze slimme extra functies, waaronder:

- statusinformatie oproepen
- extra nuttige functies gebruiken
- via software-updates het koelapparaat op het nieuwste ontwikkelingsniveau van Miele houden

Meer informatie over de slimme extra functies vindt u op de website van Miele, in de Apple App ^{Store}® of in de Google Play Store™.

*Extra digitale aanbieding van Miele & Cie. KG. Afhankelijk van model en land kunnen de functies variëren. U dient akkoord te gaan met de Algemene voorwaarden en het Privacybeleid voor digitale producten en diensten van Miele in de Miele app. Miele behoudt zich het recht voor om de digitale aanbiedingen te allen tijde te wijzigen of stop te zetten.

Functies van het apparaat

SuperKoelen ❄

Als de functie SuperKoelen ❄ is ingeschakeld, wordt de **koelzone** zeer snel tot de koudste waarde afgekoeld (afhankelijk van de omgevingstemperatuur). Het koelapparaat werkt met een maximaal koelvermogen en de temperatuur daalt. Kies deze functie als u grote hoeveelheden verse levensmiddelen of dranken snel wilt afkoelen.

Als de functie SuperKoelen ❄ is ingeschakeld, kan het zijn dat het apparaat meer geluid maakt.

U dient de functie SuperKoelen ❄ **4 uur voordat u de in te vriezen levensmiddelen of dranken in de diepvrieszone plaatst** in te schakelen.

De functie SuperKoelen ❄️ wordt automatisch na ca. 18 uur uitgeschakeld. Het koelapparaat werkt weer met het normale koelvermogen.

Tip: Om energie te besparen, kunt u de functie SuperKoelen ❄️ zelf uitschakelen zodra de levensmiddelen of dranken koel genoeg zijn.

De binnenruimte indelen

⚠️ Pas op voor beschadiging door een te zware belading.

Door een te zware belading kan de koelwagen worden beschadigd.

Houd rekening met de maximale beladingscapaciteit van 20 kg.

Stafjes in de laden verplaatsen

⚠️ Pas op voor schade en letsel door onjuist verwijderen van de stafjes.

De glasplaat van de lade kan vallen en breken.

Verwijder niet de voorste of achterste stafjes van de laden.

Om de uittrekbare koellade in vakken van verschillende grootte te verdelen, kunt u de middelste verdelers van de uittrekelementen verplaatsen.

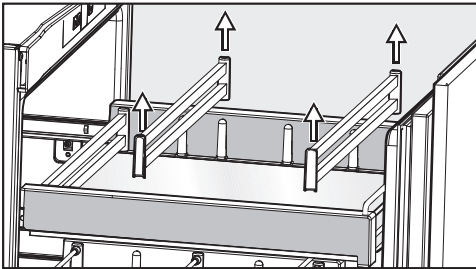

- Pak de stafjes rechts en links vast en trek ze voorzichtig omhoog.

- Verplaats ze naar voren of naar achteren.

De ventilator steekt iets uit in het midden van de bovenste lade als de lade ingeschoven is.

Hierdoor kunnen de levensmiddelen iets verschuiven en mogelijk omvallen.

Bewaar in dit gedeelte alleen ongeopende levensmiddelen.

De laden verwijderen

De laden zijn via rolgeleiders in- en uitschuifbaar. U kunt ze er ook helemaal uithalen. Dat is makkelijker als u de laden wilt reinigen of er levensmiddelen in wilt leggen of eruit halen.

- Trek de lade zover naar buiten totdat u weerstand voelt.

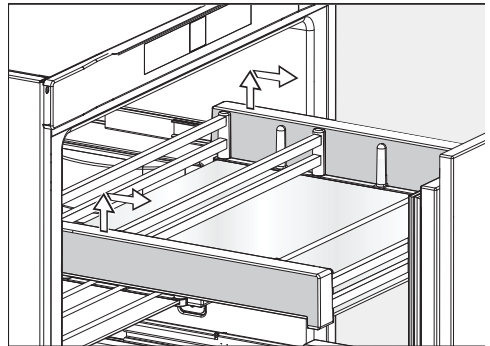

- Pak de lade achteraan aan de zijkant vast, til de lade iets op en neem deze uit het apparaat.

Als u de laden uit elkaar wil halen om ze schoon te maken, leg ze dan eerst op een zachte ondergrond (bijv. een theedoek). Zie hoofdstuk: "Reiniging en onderhoud", paragraaf: "De laden uit elkaar halen".

Introductie

- Schuif de rolgeleiders vervolgens weer helemaal in. Zo voorkomt u dat ze beschadigd raken!
- U kunt de laden weer in het apparaat plaatsen door ze op de volledig ingeschoven rolgeleiders te zetten.
- Schuif de laden in het apparaat totdat u ze hoort vastklikken.

Bij te bestellen accessoires

Miele heeft speciaal voor dit apparaat handige accessoires en reinigings- en onderhoudsmiddelen in het assortiment.

In de Miele webshop, bij Miele of bij uw Miele vakhandelaar kunt u producten bestellen die specifiek op uw koelapparaat zijn afgestemd, zoals onderhoudsproducten en accessoires.

U krijgt toegang tot de Miele webshop via de volgende QR-code:



Vóór het eerste gebruik

- Verwijder al het verpakkingsmateriaal en de beschermfolie.
- Reinig de binnenkant van het apparaat en de accessoires (zie het hoofdstuk “Reiniging en onderhoud”).

Koelapparaat aansluiten

- Sluit het koelapparaat op het elektriciteitsnet aan zoals beschreven in het hoofdstuk “Elektrische aansluiting”.

In het display verschijnt eerst Miele, vervolgens .

Het koelapparaat inschakelen



- Open de deur van het apparaat.
- Raak in het display  aan.

Het koelapparaat begint te koelen en de binnenverlichting gaat aan wanneer u de deur opent.

Het koelapparaat koelt naar de ingestelde temperatuur.

Voordat u voor de eerste keer levensmiddelen in het apparaat legt, kunt u het koelapparaat het beste een paar uur laten voorkoelen. Leg pas levensmiddelen in het koelapparaat als de vooraf ingestelde temperatuur bereikt is.

Het koelapparaat uitschakelen

- Raak in het display de temperatuur-aanduiding aan.
- Swipe naar rechts totdat  in het midden wordt weergegeven.
- Raak  aan.

De koeling en de binnenverlichting zijn uitgeschakeld.

In het display verschijnt .

Let op: het koelapparaat is niet spanningsvrij wanneer het wordt uitgeschakeld.

Bij langdurige afwezigheid

Als het koelapparaat bij langdurige afwezigheid wordt uitgeschakeld, maar niet wordt gereinigd, bestaat er gevaar voor schimmelvorming als de deur van het koelapparaat gesloten blijft.

Het koelapparaat moet voor een periode van langere afwezigheid in ieder geval worden gereinigd.

Wanneer u het koelapparaat langere tijd niet gebruikt, dient u de volgende stappen uit te voeren:

- Schakel het koelapparaat uit.
- Trek de stekker uit het stopcontact of schakel de hoofdschakelaar uit.
- Reinig het koelapparaat en laat de deur openstaan om het apparaat voldoende te ventileren en te voorkomen dat er geurtjes ontstaan.

Vereisten voor de netwerkverbinding

Houd rekening met de volgende vereisten voor de netwerkverbinding:

1. Op de plaats van opstelling is een thuisnetwerk beschikbaar. Houd het wifi-wachtwoord bij de hand.
2. De Miele app is aanwezig op een mobiel apparaat.
3. U hebt een gebruikersaccount in de Miele app.

Ingebruikneming

Miele app

De Miele app kunt u gratis downloaden uit de Apple App Store® of de Google Play Store™.



Netwerkverbinding voor de 1e keer tot stand brengen

- Tik op het symbool ⚙️.
- Swipe naar links of rechts totdat het symbool @ in het midden wordt weergegeven.
- Tik op het symbool @.
- Tik op de gewenste verbindingmethode (APP of WPS).

Na een succesvolle aanmelding verschijnt in het display het symbool 📶.

Als er geen verbinding tot stand kon worden gebracht, verschijnt het symbool ⊗.

- Start in dit geval het proces opnieuw.
- Om het instellingsniveau te verlaten, tikt u op het symbool ↩️.

Temperatuur instellen

Voor de koelzone adviseren wij een koeltemperatuur van **4 °C**.

- Raak in het display de temperatuurweergave aan.
- Swipe naar links of rechts totdat de gewenste temperatuur in het midden wordt weergegeven.
- Raak ter bevestiging de gewenste temperatuur aan.

De temperatuurweergave springt weer naar de daadwerkelijke temperatuur die op dat moment in het koelapparaat heerst.

De temperatuur in de koelzone gaat omhoog:

- wanneer u vaak en gedurende lange tijd de deur van het apparaat opent.
- naarmate er meer levensmiddelen worden bewaard.
- naarmate de temperatuur van de levensmiddelen die in het apparaat gelegd zijn hoger is.
- wanneer de omgevingstemperatuur van het koelapparaat hoger is. Het koelapparaat is vervaardigd voor een bepaalde klimaatklasse (omgevings-temperatuurbereik) waar de kamertemperatuur niet boven of onder mag liggen.

Mogelijke temperatuurinstellingen

Voor de koelzone kan een temperatuur tussen 2 °C en 9 °C worden ingesteld.

Temperatuuraanduiding

Bij normaal gebruik wordt in het display de **gemiddelde, daadwerkelijke temperatuur van de koelzone** weergegeven, die op dat moment in het koelapparaat heerst.

Het kan een paar uur duren voordat de gewenste temperaturen worden bereikt en constant worden aangegeven. Dat hangt van de omgevingstemperatuur en de instelling af.

SuperKoelen ❄️ inschakelen

U dient de functie SuperKoelen ❄️ **4 uur voordat u de in te vriezen levensmiddelen of dranken in de diepvrieszone plaatst** in te schakelen.

Als de functie SuperKoelen ❄️ is ingeschakeld, kan het zijn dat het apparaat meer geluid maakt.

- Raak de temperatuuraanduiding voor de koelzone aan.
- Tip ❄️ aan.
❄️ brandt oranje.
- Verlaat dit instellingsniveau door de temperatuuraanduiding aan te raken.

SuperKoelen ❄️ uitschakelen

De functie SuperKoelen ❄️ wordt automatisch na ca. 18 uur uitgeschakeld. Het koelapparaat werkt weer met normale koelvermogen.

Tip: Om energie te besparen, kunt u de functie SuperKoelen ❄️ zelf uitschakelen zodra de levensmiddelen of dranken koel genoeg zijn.

- Raak de temperatuuraanduiding voor de koelzone aan.
- Tip ❄️ aan.

Bediening

☀ brandt niet meer oranje.

- Verlaat dit instellingsniveau door de temperatuur aanduiding aan te raken.

Levensmiddelen in de koelzone bewaren

⚠ Explosiegevaar door brandbare gasmengsels.

Brandbare gasmengsels kunnen ontbranden door elektrische onderdelen.

Bewaar geen explosieve stoffen en geen producten met brandbare drijfgassen (bijv. spuitbussen) in het koelapparaat. Dergelijke spuitbussen kunt u herkennen aan de hand van de opgedrukte inhoudsopgave of een vlam-symbool. Eventueel ontsnappende gassen kunnen ontbranden door elektrische onderdelen.

⚠ Gevaar voor beschadiging door levensmiddelen die vet of olie bevatten.

Als u vet- of oliehoudende levensmiddelen in het apparaat of de deur van het apparaat bewaart, kunnen spanningsscheuren in de kunststof ontstaan waardoor deze knapt of scheurt.

Voorkom dat vet of olie in aanraking komt met kunststof onderdelen van het koelapparaat.

Als de luchtcirculatie niet voldoende is, wordt de koelcapaciteit lager en stijgt het energieverbruik.

Leg de levensmiddelen niet te dicht op elkaar, zodat de lucht goed kan circuleren.

Dek de ventilator op de achterwand niet af.

Gedeelten met verschillende temperaturen

Door de natuurlijke luchtcirculatie ontstaan er verschillende temperaturen in de koelzone.

De koude, zware lucht zakt naar het onderste gedeelte van de koelzone. Maak gebruik van deze verschillende temperaturen als u de levensmiddelen in het apparaat legt.

Dit is een koelapparaat met automatische temperatuurverdeling (DynaCool). Het koelapparaat schakelt automatisch de ventilator in als u de koeling voor de koelzone inschakelt. Dit betekent dat de kou gelijkmatig wordt verdeeld in de koelzone en dat de verschillende koelzones minder uitgesproken zijn. Alle opgeslagen levensmiddelen worden daarom op ongeveer dezelfde temperatuur gekoeld.

Warmste gedeelte

Het minst koele gedeelte in de koelkast / koelzone bevindt zich helemaal bovenin tegen de deur. Gebruik dit gedeelte voor het opslaan van boter zodat deze smeerbaar blijft en voor kaas zodat deze zijn aroma niet verliest.

Koudste gedeelte

Het koudste gedeelte in de koelzone bevindt zich direct boven de groente- en fruitlade en bij de achterwand.

Als u de temperatuur instelt op 4 °C en de koelzone goed schoonhoudt, kunnen bacteriën zich langzamer vermenvuldigen, bijv. Salmonella en Listeria-bacteriën, die kunnen leiden tot ernstige voedselvergiftigingen.

Gebruik dit gedeelte daarom voor alle levensmiddelen die niet lang houdbaar zijn, zoals:

- vis, vlees, gevogelte
- worst, kant-en-klaargerechten
- levensmiddelen waar eieren of room in zitten
- vers deeg, taart-/cake-, pizza- of quiche-deeg
- producten van rauwe melk
- humus, groentespread, plantaardige vervangers van verse kaas
- in folie verpakte voorgesneden groenten
- in het algemeen alle verse levensmiddelen (waarvan de minimale houdbaarheidsdatum alleen geldt bij een bewaartemperatuur van minstens 4 °C)

Tip: Bewaar de levensmiddelen zodanig dat ze de achterwand van de koelzone niet raken. De levensmiddelen kunnen anders aan de achterwand vastvriezen.

Levensmiddelen juist bewaren

Bewaar levensmiddelen **verpakt of goed afgedekt** in de koelzone. Zo nemen de levensmiddelen geen vreemde luchtjes over, drogen ze niet uit en worden er geen bacteriën overgedragen. Dit is vooral belangrijk als u dierlijke levensmiddelen bewaart. Let vooral op met levensmiddelen als rauw vlees en vis. Deze mogen niet in contact komen met andere levensmiddelen.

Als u de temperatuur juist instelt en de koelzone goed schoon houdt, blijven levensmiddelen aanzienlijk langer houdbaar en hoeft u minder weg te gooien.

Fruit en groente

Bewaar vers groente en fruit verpakt in de groente- en fruitlade (VeggieBox). Bewaar gesneden groente en fruit ook afgedekt of luchtdicht verpakt.

Eiwitrijke levensmiddelen

Houd er rekening mee, dat eiwitrijke levensmiddelen sneller bederven. Zo bederven schaal- en schelpdieren bijv. sneller dan vis, en vis bederft weer sneller dan vlees.

Levensmiddelen in de groente- en fruitlade (VeggieBox) bewaren

De VeggieBox is uitermate geschikt voor fruit en groenten.

Een hoge luchtvochtigheid zorgt ervoor dat de levensmiddelen hun eigen vocht behouden en niet zo snel uitdrogen. De temperatuur komt ongeveer overeen met de temperatuur in de gewone koelzone.

Om levensmiddelen goed te kunnen bewaren, is het essentieel dat ze zich in goede staat bevinden wanneer u ze in de koelkast legt.

Luchtvochtigheid in de VeggieBox wijzigen

De hoogte van de luchtvochtigheid in de VeggieBox hangt sterk af van de soort en de hoeveelheid opgeslagen levensmiddelen als deze niet verpakt zijn.

Als u een kleine hoeveelheid opslaat, kan de luchtvochtigheid te gering zijn.

- Verpak de levensmiddelen bij kleine hoeveelheden in luchtdichte verpakkingen.

Bediening



Bent u niet tevreden met de manier waarop uw levensmiddelen worden gekoeld (bijv. wanneer ze al na korte tijd slap worden), neem dan onderstaande tips in acht:

- Bewaar alleen verse levensmiddelen. De staat waarin levensmiddelen verkeren als u ze in de koelkast legt, is essentieel voor het resultaat.
- Reinig de VeggieBox voordat u de levensmiddelen erin legt.
- Dep zeer vochtige levensmiddelen af voordat u ze in de koelkast bewaart.
- Leg geen koudegevoelige levensmiddelen in de VeggieBox (zie hoofdstuk “Levensmiddelen in de koelzone bewaren”, paragraaf “Niet geschikt voor de koelzone”).
- Een verhoogde luchtvochtigheid wordt alleen bereikt door het vocht van de levensmiddelen die in dat vak worden bewaard, mits ze onverpakt worden bewaard. Hoe meer levensmiddelen er in het vak worden bewaard, des te hoger de luchtvochtigheid.
- Bewaar gesneden groente en fruit altijd afgedekt of luchtdicht verpakt.
- Wanneer er zich te veel vocht in het vak verzamelt en de levensmiddelen worden aangetast, dient u het condenswater vooral van de bodem te verwijderen en legt u een rooster of iets dergelijks in het vak, zodat het overtollige vocht eraf kan druipen.
- Als de luchtvochtigheid te laag is bij kleine hoeveelheden, verpak de levensmiddelen dan in een luchtdichte verpakking.

Als u zich in de instellingsmodus  bevindt, worden het deuralarm en andere waarschuwingmeldingen automatisch onderdrukt.

Vakantiemodus inschakelen

Als de Vakantiemodus  is ingeschakeld, wordt de koelzone ingesteld op een temperatuur van 15 °C. De koelzone kan zo energiezuinig in gebruik blijven.

- Raak  aan.
- Swipe naar links of rechts totdat  in het midden wordt weergegeven.
- Raak  aan.

Als de vakantiemodus ingeschakeld is, brandt  oranje.

- Om het instellingsniveau te verlaten, raak  aan.



 Gevaar voor de gezondheid door het eten van bedorven levensmiddelen.

Wanneer de temperatuur in de koelzone lange tijd boven de 4 °C blijft, kunnen de houdbaarheid en kwaliteit van de levensmiddelen in de diepvrieszone verminderen.

Schakel de functie Vakantiemodus  altijd alleen in gedurende korte tijd.

Bewaar in die tijd geen kwetsbare en bederfelijke levensmiddelen zoals fruit, groente, vis, vlees en zuivelproducten in het apparaat.

Vakantiemodus uitschakelen

- Tik op het symbool .
- Swipe naar links of rechts totdat het symbool  in het midden wordt weergegeven.

- Tik op het symbool .

Als de Vakantiemodus uitgeschakeld is, brandt het symbool  wit.



- Om het instellingsniveau te verlaten, raakt u het symbool  aan.

Vergrendelingsfunctie / inschakelen

- Tik op het symbool .
- Swipe naar links of rechts totdat het symbool  in het midden wordt weergegeven.

- Tik op het symbool .

Als de vergrendelingsfunctie ingeschakeld is, brandt het symbool  oranje.

- Om het instellingsniveau te verlaten, raakt u het symbool  aan.
- Sluit de deur van het apparaat. Pas dan is de vergrendelingsfunctie  actief.

Vergrendelingsfunctie / korte tijd deactiveren

Als u bijvoorbeeld de temperatuur wilt wijzigen, kunt u de vergrendelingsfunctie gedurende korte tijd deactiveren:

- Raak de temperatuur aanduiding aan.
- Raak  gedurende ca. 6 seconden aan.

De weergave gaat naar de instelling van de temperatuur.



- Voer nu de gewenste instellingen uit.

Door de deur van het apparaat te sluiten, wordt de vergrendelingsfunctie  opnieuw ingeschakeld.

Vergrendelingsfunctie / helemaal uitschakelen

- Tik op het symbool .

Instellingen aanpassen

- Raak het symbool  gedurende ca. 6 seconden aan.
- Swipe naar links of rechts totdat het symbool  in het midden wordt weergegeven.
- Tik op het symbool .

Als de vergrendelingsfunctie uitgeschakeld is, brandt het symbool  wit.

- Om het instellingsniveau te verlaten, raakt u het symbool  aan.

Sabbatmodus inschakelen

Als de sabbatmodus  is ingeschakeld, kunt u de instellingen niet wijzigen.

- Tik op het symbool .
- Swipe naar links of rechts totdat het symbool  in het midden wordt weergegeven.
- Tik op het symbool .

Het symbool  brandt oranje.



- Om het instellingsniveau te verlaten, raakt u het symbool  aan.

Als de sabbatmodus  ingeschakeld is, verschijnt dit gedurende ca. 3 seconden in het display.



Daarna dooft het display.

Let erop dat de deur van het apparaat goed gesloten is, omdat optische en akoestische signalen zijn uitgeschakeld.

Sabbatmodus uitschakelen

De functie Sabbatmodus  wordt na ca. 80 uur automatisch uitgeschakeld. U kunt de functie Sabbatmodus  echter ook eerder uitschakelen.

- Tik op het zwarte display.
Het symbool  verschijnt.





- Tik op het symbool .
- Het symbool  brandt oranje.

- Tik opnieuw op het symbool .

Als de sabbatmodus uitgeschakeld is, brandt het symbool  wit.

- Om het instellingsniveau te verlaten, raak  aan.

Tijdsbestek tot de activering van het deuralarm wijzigen

- Tik op het symbool .
- Swipe naar links of rechts totdat het symbool  in het midden wordt weergegeven.
- Tik op het symbool .
- Swipe naar links of rechts totdat het gewenste tijdsbestek tussen 30 seconden en 3 minuten: 30 seconden in het midden wordt weergegeven.
- Raak ter bevestiging de gewenste instelling aan.
- Om het instellingsniveau te verlaten, raakt u het symbool  aan.

Wifi-verbinding deactiveren

- Tik op het symbool .
- Swipe naar links of rechts totdat het symbool  in het midden wordt weergegeven.
- Tik op het symbool .
- Tik op het symbool  aan om de wifi-verbinding te deactiveren.
Het symbool  verschijnt.

- Om het instellingsniveau te verlaten, raakt u het symbool  aan.

Wifi-verbinding activeren

- Tik op het symbool .

- Swipe naar links of rechts totdat het symbool  in het midden wordt weergegeven.
- Tik op het symbool .
- Tik op het symbool  om de wifi-verbinding te activeren.

Het symbool  verschijnt.

- Om het instellingsniveau te verlaten, raakt u het symbool  aan.

Als de wifi-verbinding actief is, brandt het symbool  in het display.

Netwerkconfiguratie resetten



- Tik op het symbool .
- Swipe naar links of rechts totdat het symbool  in het midden wordt weergegeven.
- Tik op het symbool .
- Swipe naar rechts totdat het symbool  in het midden wordt weergegeven.
- Tik op het symbool .
- Tik op het symbool .
- Om het instellingsniveau te verlaten, tikt u op het symbool .

Alle instellingen en ingevoerde waarden worden gereset.

De wifi-verbinding is gedeactiveerd, het symbool  dooft in het startscreen.

Herstel de netwerkconfiguratie wanneer u het koelapparaat afvoert, verkoopt of een gebruikt koelapparaat gaat gebruiken. Alle persoonlijke gegevens worden van het koelapparaat verwijderd. Bovendien heeft de vorige eigenaar geen toegang meer tot het koelapparaat.

Toetssignaal uitschakelen

- Tik op het symbool .
- Swipe naar links of rechts totdat het symbool  in het midden wordt weergegeven.
- Tik op het symbool .

Als het toetssignaal is uitgeschakeld, brandt het symbool  wit.

- Om het instellingsniveau te verlaten, raakt u het symbool  aan.

Toetssignaal inschakelen

- Tik op het symbool .
- Swipe naar links of rechts totdat het symbool  in het midden wordt weergegeven.
- Tik op het symbool .

Als het toetssignaal is ingeschakeld, brandt het symbool  oranje.

- Om het instellingsniveau te verlaten, tikt u op het symbool .

Volume van de waarschuwings- en geluidssignalen / wijzigen

- Tik op het symbool .
- Swipe naar links of rechts totdat het symbool  in het midden wordt weergegeven.
- Tik op het symbool .
- Selecteer het gewenste volume door de segmentbalk naar links of naar rechts te swipen (niveau 1–7).
- Als u de waarschuwings- en geluidssignalen helemaal wilt uitschakelen, swipet u net zover naar links tot de segmentbalk helemaal uitgaat.
- Bevestig de gewenste instelling door de segmentbalk aan te raken.

Instellingen aanpassen

Als de waarschuwings- en geluidssignalen uitgeschakeld zijn, verschijnt het symbool  wit.

Als de waarschuwings- en geluidssignalen ingeschakeld zijn, verschijnt het symbool  oranje.

- Om het instellingsniveau te verlaten, raakt u het symbool  aan.

Lichtsterkte display wijzigen

- Tik op het symbool .
- Swipe naar links of rechts totdat het symbool  in het midden wordt weergegeven.
- Tik op het symbool .
- Selecteer de gewenste lichtsterkte door het staafdiagram naar links of naar rechts te swipen (stand 1–7).
- Bevestig de gewenste instelling door de segmentbalk aan te raken.
- Om het instellingsniveau te verlaten, raakt u het symbool  aan.





Temperatuureenheid °C/°F wijzigen

- Tik op het symbool .
- Swipe naar links of rechts totdat °C of °F in het midden wordt weergegeven.
- Tik op °C of °F, om de temperatuureenheid te wijzigen.

°C of °F verschijnt.





- Om het instellingsniveau te verlaten, raakt u het symbool  aan.

Demo-functie uitschakelen

- Tik op het symbool .
- Tik op het symbool .
- Swipe naar links of rechts totdat het symbool  in het midden wordt weergegeven.
- Tik op het symbool .

Nadat de demo-functie  uitgeschakeld is, wordt het koelapparaat uitgeschakeld en moet het opnieuw worden ingeschakeld.

Instellingen naar de fabrieksinstellingen resetten

- Tik op het symbool .
 - Swipe naar links of rechts totdat het symbool  in het midden wordt weergegeven.
 - Tik op het symbool .
- Het symbool  verschijnt.
- Tik op het symbool .

Het koelapparaat wordt uitgeschakeld en moet opnieuw worden ingeschakeld.

Het typeplaatje in het koelapparaat mag niet worden verwijderd. U hebt het typeplaatje nodig in geval van een storing.

Zorg ervoor dat er geen water komt in de elektronische besturing of de verlichting.

 Gevaar voor beschadiging door binnendringend vocht.

De stoom van een stoomreiniger kan kunststof en elektrische onderdelen beschadigen.

Gebruik geen stoomreiniger om het koelapparaat te reinigen.

Er mag geen reinigingswater in de afvoeropening voor het dooiwater lopen.

Opmerkingen over het reinigingsmiddel

Gebruik in het koelapparaat alleen reinigings- en onderhoudsmiddelen die geen risico vormen voor de levensmiddelen.

Om beschadigingen aan de oppervlakken te voorkomen, gebruikt u bij de reiniging **geen**





- soda-, ammoniak-, zuur- of chloridehoudende reinigingsmiddelen
- kalkoplossende reinigingsmiddelen
- schurende reinigingsmiddelen (zoals schuurpoeder, schuurmiddel, schuursponsjes)
- oplosmiddelhoudende reinigingsmiddelen
- reinigingsmiddelen voor roestvrij staal
- reinigingsmiddelen voor vaatwassers

- ovensprays
- glasreinigers
- schurende harde sponsjes en borstels (bijv. schuursponsjes)
- vlekkenponsjes
- scherpe metalen schrapers

Wij adviseren om een schoon sponsdoekje, lauw water en wat afwasmiddel te gebruiken.

Koelapparaat op de reiniging voorbereiden

Tip: Schakel de reinigingsmodus  in. De koeling in de koelzone is hierbij uitgeschakeld, de binnenverlichting blijft ingeschakeld.

- Raak  aan.
- Swipe naar links of rechts totdat  in het midden wordt weergegeven.
- Raak  aan.
- Raak  aan om het instellingsniveau te verlaten.

Als de reinigingsmodus  ingeschakeld is, wordt dit in het startscreen weergegeven.

- Neem de levensmiddelen uit het apparaat en bewaar ze op een koele plaats.
- Haal de accessoires die verwijderd kunnen worden, voor de reiniging uit het apparaat (zie hoofdstuk “Introductie”, paragraaf “De binnenruimte inde-len”).

Reiniging en onderhoud

De laden uit elkaar halen

⚠ Gevaar voor schade en letsel door onjuiste reiniging. Krassen in het oppervlak van de glazen bodem kunnen glasbreuk veroorzaken.

Volg voor de reiniging van de glasplaat dezelfde instructies op als voor alle andere oppervlakken.

Gebruik geen harde sponzen of borstels en geen scherpe metalen schrapers.

- Verwijder de laden. Zie hoofdstuk: “De binnenruimte indelen”.
- Leg de laden op een zachte ondergrond (bijv. een theedoek).

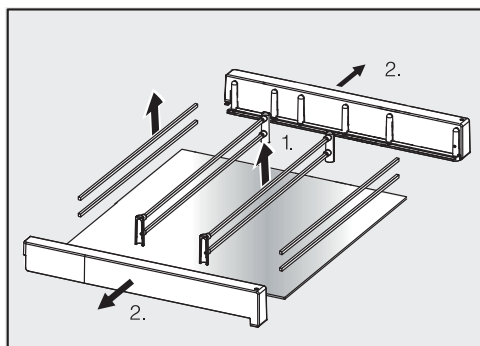

- Neem de lade uit elkaar om deze te reinigen.
1. Pak de staafjes rechts en links vast en trek ze voorzichtig omhoog. Trek de houders van de staafjes.
 2. Trek de zijgedeelten van de glazen bodem.
- Zet de laden na reiniging in omgekeerde volgorde weer in elkaar.

⚠ Pas op voor beschadiging door verkeerde reiniging.

De geleiders bevatten een speciaal vet dat er bij het reinigen kan worden uitgewassen. Daardoor kunnen de geleiders worden beschadigd.

Reinig de geleiders uitsluitend met een vochtige doek.

- De laden zijn op geleiders geplaatst. Reinig deze met een vochtige doek.

Binnenruimte reinigen

Reinig het koelapparaat regelmatig, minstens een keer in de maand.

Als vervuilingen langer inwerken, kunt u ze soms niet meer verwijderen.

De oppervlakken kunnen verkleuren of veranderen.

Verwijder verontreinigingen bij voorkeur meteen.

- Reinig de **binnenruimte** met een schoon sponsdoekje, lauw water en wat afwasmiddel.
- Neem alles na de reiniging met schoon water af en droog het met een reinigingsdoek.
- Reinig het dooiwatergootje en de afvoeropening met een stokje of iets dergelijks.
- Laat de deur van het koelapparaat nog even openstaan om het voldoende te luchten en geurtjes te voorkomen.

Accessoires met de hand of in de vaatwasser reinigen

De volgende onderdelen mogen uitsluitend **handmatig** worden gereinigd:

- de sierlijsten in roestvrij staal-look

- de beschermlijsten aan de achterkant van de plateaus
- het plateau met de tekst
- het groente- en fruitvak (VeggieBox)
- de bakken van de uittrekbare koellade met staven
- alle laden en deksels van vakken (afhankelijk van het model)
- de sorteerbox (verkrijgbaar als bij te bestellen accessoire)

De volgende onderdelen zijn **geschikt voor de vaatwasser**:

 Kans op beschadigingen door te hoge temperaturen in de vaatwasser. Delen van het koelapparaat kunnen onbruikbaar worden wanneer ze bij temperaturen van meer dan 55 °C in de vaatwasser worden gereinigd en bijvoorbeeld vervormen. Gebruik voor onderdelen die in de vaatwasser kunnen worden gereinigd uitsluitend programma's tot maximaal 55 °C.

Kunststof onderdelen kunnen in de vaatwasser verkleuren wanneer ze in aanraking komen met natuurlijke kleurstoffen, zoals die van wortels, tomaten en ketchup. Een dergelijke verkleuring heeft geen effect op de gebruiksmogelijkheden.

- de flessensteun, het eierrek
- de houder voor de anti-geurfilters (verkrijgbaar als bij te bestellen accessoire)

Deurdichting reinigen

 Pas op voor beschadiging door verkeerde reiniging. De deurdichting kan poreus worden als deze met olie of vet wordt behandeld. Behandel de deurdichting niet met olie of vet.



- Reinig de deurdichting regelmatig alleen met helder water en wrijf de deurdichting daarna met een doek grondig droog.

Ventilatieopeningen reinigen

Stof op de onderdelen verhoogt het energieverbruik.

- Reinig de ventilatieopeningen regelmatig met een borsteltje of een stofzuiger (gebruik daarvoor bijv. de reliëfborstel voor Miele stofzuigers).

Na het reinigen

- Schakel de reinigingsfunctie weer uit door in het startscreen  aan te raken.
- Raak opnieuw  aan.

Als de reinigingsfunctie uitgeschakeld is, brandt het symbool  wit.

Het koelapparaat begint weer te koelen.

- Plaats alle onderdelen terug in het koelapparaat.
- Schakel de functie SuperKoelen  een tijdje in, zodat de temperatuur in het koelapparaat snel daalt.
- Leg pas levensmiddelen in het koelapparaat als de temperatuur laag genoeg is.
- Sluit de deur/deuren van het apparaat.

Reiniging en onderhoud

Automatisch ontdooien

Dit koelapparaat wordt automatisch ontdooid.

De meeste storingen en problemen kunt u zelf verhelpen. In veel gevallen kunt u tijd en kosten besparen, omdat u Miele Service niet hoeft in te schakelen.

Ga naar www.miele.nl/support/customer-assistance voor meer informatie over hoe u fouten zelf kunt oplossen.



Open de deuren van het apparaat als het enigszins mogelijk is niet voordat de storing is verholpen. Op deze manier houdt u het koudeverlies zo gering mogelijk.





Probleem	Oorzaak en oplossing
Het koelapparaat koelt niet.	Het koelapparaat is niet ingeschakeld. ■ Schakel het koelapparaat in.
	De stekker zit niet goed in het stopcontact of de stekker van het apparaat zit niet goed in het stopcontact. ■ Steek de stekker en de stekker van het apparaat in het stopcontact.
	De zekering van de huisinstallatie is geactiveerd. Het koelapparaat, de huisspanning of een ander apparaat kan defect zijn. ■ Neem contact op met een elektricien of met Miele Service.
De compressor draait voortdurend.	Dit is geen storing. Om energie te besparen, schakelt de compressor bij een geringere koel-/vriescapaciteit op een laag toerental over. Daardoor moet de compressor langer werken.
De compressor schakelt steeds vaker en steeds langer in, de temperatuur in het koelapparaat is te laag.	De ventilatieopeningen zijn geblokkeerd of er zit veel stof in. ■ Dek de ventilatieopeningen niet af. ■ Reinig de ventilatieopeningen regelmatig door stof te verwijderen.
	De deur van het apparaat is vaak geopend. Of er zijn grote hoeveelheden levensmiddelen in het apparaat gelegd. ■ Open de deur alleen indien nodig en zo kort mogelijk. Na een tijdje wordt automatisch weer de juiste temperatuur bereikt.
	De deur is niet correct gesloten.

Problemen oplossen







Probleem	Oorzaak en oplossing
	<p>■ Sluit de deur van het apparaat. Na een tijdje wordt automatisch weer de juiste temperatuur bereikt.</p> <p>De omgevingstemperatuur is te hoog. Hoe hoger de omgevingstemperatuur is, des te langer is de compressor in werking. ■ Volg de aanwijzingen in het hoofdstuk “Installeren”, paragraaf “Plaats van opstelling”.</p> <p>Het koelapparaat is niet goed in de inbouwkast geplaatst. ■ Monteer het koelapparaat volgens de instructies in de montagehandleiding op de juiste manier.</p> <p>Er is op het koelapparaat een te lage temperatuur ingesteld. ■ Corrigeer de temperatuurinstelling.</p> <p>De functie SuperKoelen ❄ is nog ingeschakeld. ■ Schakel de functie SuperKoelen ❄ zelf eerder uit om energie te besparen.</p>
<p>De temperatuur in het koelapparaat is te hoog. Diepvriesproducten (afhankelijk van het model) kunnen ontdooien.</p>	<p>Dit is geen storing. De ingestelde temperatuur is te hoog. ■ Corrigeer de temperatuurinstelling. ■ Controleer de temperatuur nog een keer na 24 uur.</p> <p>De omgevingstemperatuur ligt onder de temperatuur waarvoor het koelapparaat geschikt is. De compressor slaat minder vaak aan als de omgevingstemperatuur te laag is. De temperatuur in het koelapparaat stijgt. ■ Volg de aanwijzingen in het hoofdstuk “Installeren”, paragraaf “Plaats van opstelling”. ■ Verhoog de omgevingstemperatuur.</p>
<p>In het koelapparaat heeft zich een ijslaag gevormd, of in het binneste van het koelapparaat vormt zich condenswater. Het kan zijn dat de deur van het apparaat niet goed sluit.</p>	<p>De deurdichting is uit de groef gegleden. ■ Controleer of de deurdichting goed in de groef zit.</p> <p>De deurdichting is beschadigd. ■ Controleer of de deurdichting beschadigd is.</p>

Probleem	Oorzaak en oplossing
De deurdichting is beschadigd of moet vervangen worden.	De deurdichting kan zonder gereedschap vervangen worden. <ul style="list-style-type: none"> ■ Vervang de deurdichting. Deze is verkrijgbaar bij Miele Nederland of bij de vakhandel.

















Algemene problemen met het apparaat





Probleem	Oorzaak en oplossing
Er klinkt geen geluidssignaal, hoewel de deur van het apparaat al een tijdje openstaat.	Dit is geen storing. Het geluidssignaal in de instellingsmodus is uitgeschakeld. Als u het akoestische alarm weer wilt inschakelen: <ul style="list-style-type: none"> ■ Tik op het symbool . ■ Swipe naar links of rechts totdat het symbool  in het midden wordt weergegeven. ■ Tik op het symbool . ■ Selecteer het gewenste volume door de segmentbalk naar rechts te swipen. ■ Bevestig de gewenste instelling door de segmentbalk aan te raken. <p>Als de waarschuwings- en geluidssignalen ingeschakeld zijn, verschijnt het symbool  orange.</p>
De laden kunnen niet zo ver uitgetrokken worden, dat u weerstand voelt.	De rolgeleiders zijn geblokkeerd. <ul style="list-style-type: none"> ■ Trek de laden een keer hard uit. <p>De rolgeleiders zijn niet meer geblokkeerd en u kunt de laden weer helemaal uittrekken.</p>

Meldingen in het display



Melding	Oorzaak en oplossing
In het startscreen brandt het symbool  , het koelapparaat koelt niet, maar kan wel gewoon worden bediend en de binnenverlichting functioneert.	De demo-functie is ingeschakeld. <ul style="list-style-type: none"> ■ Tik op het symbool . ■ Tik op het symbool . ■ Swipe naar links of rechts totdat het symbool  in het midden wordt weergegeven. ■ Tik op het symbool . <p>Nadat de demo-functie  is uitgeschakeld, wordt het koelapparaat uitgeschakeld en moet het opnieuw worden ingeschakeld.</p>

Problemen oplossen







Melding	Oorzaak en oplossing
In het display brandt  , het koelapparaat kan niet worden bediend.	<p>De reinigingsfunctie is nog ingeschakeld.</p> <ul style="list-style-type: none"> ■ Schakel de reinigingsfunctie weer uit door in het startscreen  aan te raken. ■ Raak opnieuw  aan. <p>Als de reinigingsfunctie uitgeschakeld is, brandt het symbool  wit.</p> <p>Het koelapparaat begint weer te koelen.</p>
Er verschijnt niets in het display. Het display is zwart.	<p>De Sabbatmodus  is ingeschakeld. De binnenverlichting blijft uitgeschakeld en het koelapparaat koelt.</p> <ul style="list-style-type: none"> ■ Tik op het zwarte display. <p>In het display verschijnt het symbool .</p> <ul style="list-style-type: none"> ■ Tik op het symbool . <p>Het symbool  brandt oranje.</p> <ul style="list-style-type: none"> ■ Tik opnieuw op het symbool . <p>Als de sabbatmodus is uitgeschakeld, brandt het symbool  wit.</p>
In het display brandt het symbool  , het koelapparaat kan niet worden bediend.	<p>De vergrendelingsfunctie is ingeschakeld.</p> <ul style="list-style-type: none"> ■ Ontgrendel het koelapparaat kort of schakel de vergrendelingsfunctie helemaal uit.
In het display brandt   geel, er klinkt een geluidssignaal en de binnenverlichting knippert.	<p>Het deuralarm is geactiveerd.</p> <ul style="list-style-type: none"> ■ Raak   aan. <p>Het geluidssignaal stopt,   dooft en de binnenverlichting brandt weer constant.</p>

Melding	Oorzaak en oplossing
<p>Het symbool  brandt rood in het display en er verschijnt een foutcode F met cijfers. Bovendien klinkt er een geluidssignaal.</p>	<p>Er is sprake van een storing.</p> <ul style="list-style-type: none"> ■ Schakel het geluidssignaal uit door in het display het symbool  aan te raken. ■ Neem contact op met Miele Service. <p>Om de storing te melden, moet u naast de storingscode ook de typeaanduiding van het koelapparaat en het serienummer weten. Deze informatie kunt u direct laten weergeven:</p> <ul style="list-style-type: none"> ■ Tik op het symbool  in het display. <p>De noodzakelijke gegevens verschijnen in het display. Als u bevestigt met het symbool , verlaat u het informatiedisplay en verschijnt de storingscode opnieuw.</p> <p>U kunt het koelapparaat ook direct vanuit de foutmelding uitschakelen.</p>

Binnenverlichting

Probleem	Oorzaak en oplossing
<p> Gevaar voor elektrische schok door blootliggende onderdelen, waarop spanning staat.</p> <p>Wanneer u de afdekplaat voor de verlichting verwijdert, kunt u in aanraking komen met onderdelen, waarop spanning staat.</p> <p>Verwijder de afdekplaat voor de verlichting niet. Laat de led-verlichting alleen door de technici van Miele repareren en vervangen.</p>	
<p> Pas op voor letsel door led-verlichting.</p> <p>Deze verlichting komt overeen met risicogroep RG 2. Als de afdekplaat defect is, kan dat oogletsel veroorzaken.</p> <p>Kijk niet direct van dichtbij met optische instrumenten (een loep of iets dergelijks) in de verlichting als de afdekplaat voor de verlichting defect is.</p>	

Problemen oplossen

Probleem	Oorzaak en oplossing
De binnenverlichting werkt niet.	<p>Het koelapparaat is niet ingeschakeld. ■ Schakel het koelapparaat in.</p> <p>De sabbatmodus  is ingeschakeld: het display is zwart en het koelapparaat koelt. ■ Tik op het zwarte display. In het display verschijnt het symbool . ■ Tik op het symbool . Het symbool  brandt oranje. ■ Tik in de instellingsmodus  op het symbool . Als de sabbatmodus is uitgeschakeld, brandt het symbool  wit.</p> <p>Wanneer de deur wordt geopend, gaat de binnenverlichting na ongeveer 15 minuten automatisch uit in verband met gevaar voor oververhitting. Is dit niet het geval, dan is er sprake van een storing. ■ Neem contact op met Miele Service.</p>
De binnenverlichting knippert.	Dit is geen storing. Het deuralarm werd geactiveerd.

Oorzaken van geluiden

Het koelapparaat veroorzaakt tijdens het gebruik verschillende geluiden.
Bij een laag koelvermogen werkt het koelapparaat energiebesparend, maar langer.
Het volume ligt lager.
Op een hoog koelvermogen worden levensmiddelen sneller gekoeld.
Het volume ligt hoger.

Normale geluiden	Wat veroorzaakt de geluiden?
Blazen, sissen	Het koelmiddel wordt in het koelcircuit gespoten.
Borrelen, gorgelen, klotsen	Het koelmiddel stroomt door de leidingen.
Brommen	Het koelapparaat koelt.
Klikken	De thermostaat schakelt de compressor in of uit.
Brommen, suizen	De ventilator draait. De automatische deuropener (afhankelijk van het model) opent of sluit de deur van het toestel.
Kraken	Materiaal in het koelapparaat zet uit.
Rammelen	De ventielen of kleppen zijn actief.
Zoemen (koelapparaten met waterreservoir)	Het water wordt uit het waterreservoir getransporteerd.
Slurpen (koelapparaten met deurdranger)	De deur van het apparaat met deurdranger wordt geopend of gesloten.
Houd er rekening mee dat compressor- en stromingsgeluiden in het koelcircuit niet te vermijden zijn.	

Problemen oplossen

Geluiden	Oorzaak en oplossing
Trillende, klapperende, kletterende geluiden	Het koelapparaat staat niet waterpas. Zet het koelapparaat recht met behulp van een waterpas. Gebruik daarvoor de stelvoeten (afhankelijk van het model) onder het koelapparaat. Bij een inbouwnis vanaf 140 cm: schuif de meegeleverde stabilisatiestangen aan de onderkant van de bodem erin.
	Uitneembare onderdelen zoals laden, rekken of plateaus wiebelen of klemmen. Controleer de uitneembare onderdelen en plaats ze opnieuw in het apparaat.
	Flessen of potten komen tegen elkaar aan. Zorg dat flessen of potten niet tegen elkaar aan staan.
	De houder voor de transportkabel (afhankelijk van het model) zit nog op de achterwand van het apparaat. Verwijder de houder voor de transportkabel.

Op www.miele.com/service vindt u informatie over hoe u zelf storingen kunt verhelpen en over Miele onderdelen.

Contact bij storingen

Voor storingen die u niet zelf kunt verhelpen, waarschuwt u uw Miele vakhandelaar of Miele.

Een bezoek van een technicus kunt u online op www.miele.com/service boeken.

De contactgegevens van Miele Service vindt u achteraan in dit document.

Miele heeft de typeaanduiding en het serienummer nodig (Fabr./SN/Nr.). Beide gegevens vindt u op het typeplaatje in de binnenruimte van het koelapparaat of, afhankelijk van het model, in de instellingsmodus bij informatie **i**.

EPREL-databank

Sinds 1 maart 2021 kunt u de informatie over energielabeling en de eisen inzake ecologisch ontwerp in de Europese productendatabank (EPREL) terugvinden. Via de volgende link <https://eprel.ec.europa.eu/> vindt u de productendatabank. Hier wordt u gevraagd om de typeaanduiding in te voeren.

De typeaanduiding vindt u op het typeplaatje in de binnenruimte van het koelapparaat of, afhankelijk van het model, in de instellingsmodus bij informatie **i**.

Miele			
XXXXXX		Nr. XX/XXXXXXXXX.	
<small> WINETEMPERATURSCHRANK-INTERIORSCHIRMDECKEL MULTI-TEMPERATURE WINE STORAGE CABINET-INTERIOR TOP ARMOIRE DE MISE EN TEMP. DES VINS/MOD. ENCASTRABLE SOUS PLAN АРМОИРОВАНИЕ ПОД СТОЛОВОЙ ПОВЕРХНОСТЬЮ ИНТЕРЬЕРА ВИННИЙ ТЕМПЕРАТУРНЫЙ ШКАФ </small>			
<small>Klasse/Class</small> <small>Class/Classe</small> SN-ST	<small>Ap-Typ/AP-Type</small> <small>AP-Type/AP-Tipo</small>	<small>Bruttinhalt/Gross Capacity</small> <small>Volume Brut/Capacità Bruta</small> XXXX l	<small>Gefriervermögen/Freezing Capacity</small> <small>Pouvoir de Congel/Capac. Congeladora</small>
<small>Netinhalt</small> <small>Net Capacity</small> <small>Volume Utile</small> <small>Capac. Util</small>	<small>Ges / K</small> / <small>FG</small> / <small>WEIN / KALT</small> <small>Tot / R</small> / <small>IF</small> / <small>WINE / CHILL</small> <small>To / R</small> / <small>IC</small> <small>Tot / F</small> / <small>IC</small> / <small>WINE / CHILL</small>	R600a: XXg	

Garantie

De garantietermijn voor dit apparaat bedraagt 2 jaar.

Voor meer informatie zie de bijgevoegde garantievoorwaarden.

Installeren

Plaats van opstelling

 Pas op voor schade en letsel door een kantelend koelapparaat. Het koelapparaat is zwaar en heeft met een geopende deur de neiging om naar voren te kantelen. Houd de deur of deuren van het koelapparaat dicht, totdat het apparaat is ingebouwd. Het koelapparaat moet volgens de gebruiks- en montagehandleiding in de inbouwnis zijn vastgezet.

 Pas op voor brand en beschadiging door apparaten die warmte afgeven. Apparaten die warmte afgeven, kunnen in brand vliegen en brand in het koelapparaat veroorzaken. De aansluitkabel mag niet in contact komen met warmtebronnen. Het koelapparaat mag niet onder een kookplaat worden ingebouwd.

 Pas op voor brand en beschadiging door open vuur. Door open vuur kan het koelapparaat vlam vatten. Houd open vuur, zoals een kaars, uit de buurt van het koelapparaat.

 Risico op schade door apparaten die wasemen. Apparaten voor het afvoeren van wasem achter het koelapparaat kunnen het koelapparaat beschadigen. Achter het koelapparaat mag geen apparaat worden geplaatst dat lucht of wasem afvoert. Zorg voor een apart luchtkanaal of plaats een scheidingswand tussen de apparaten.

Kies een droge ruimte uit waar goed kan worden geventileerd.

 Beschadigingsgevaar door hoge luchtvochtigheid.

Bij een hoge luchtvochtigheid kan op de buitenkant van het koelapparaat condens ontstaan.

Dit condenswater kan corrosie veroorzaken.

Plaats het koelapparaat in een droge en/of geklimatiseerde ruimte met voldoende ventilatie.

Controleer na het inbouwen/plaatsen of de deur/deuren goed sluit/sluiten en of het koelapparaat op de beschreven wijze is geplaatst. De aangegeven ventilatieopeningen moeten beslist worden aangehouden.

Denk er bij de keuze van de plaats van opstelling aan dat het energieverbruik van het koelapparaat stijgt als u het koelapparaat dicht bij een verwarming, een fornuis of een andere warmtebron plaatst. Vermijd directe blootstelling aan zonlicht.

Hoe hoger de omgevingstemperatuur, des te langer de compressor in werking zal zijn en des te hoger het energieverbruik is.

Let bij de inbouw van het koelapparaat bovendien op het volgende:

- Het stopcontact moet gemakkelijk toegankelijk zijn in geval van nood. Het mag zich dus niet achter het apparaat bevinden.
- Stekker en aansluitkabel van het koelapparaat mogen niet tegen de achterkant van het apparaat aan komen, omdat ze door trillingen van het koelapparaat beschadigd kunnen raken.

- Ook andere apparaten mogen niet worden aangesloten op een stopcontact dat zich achter dit koelapparaat bevindt.
- Let er bij het opstellen van het koelapparaat op dat de aansluitkabel niet bekneld of beschadigd raakt.
- Plaats en gebruik verdeelstekkers of verdeelblokken alsmede andere elektronische apparaten (bijv. trafo's voor halogeenverlichting) niet aan de achterkant van het apparaat.
- De vloer waar het apparaat op wordt geplaatst, dient horizontaal en vlak te zijn en moet dezelfde hoogte hebben als de omringende vloer.

Klimaatklasse

Het koelapparaat is vervaardigd voor een bepaalde klimaatklasse (omgevings-temperatuurbereik) waar de kamertemperatuur niet boven of onder mag liggen. Als de omgevingstemperatuur lager is, staat de compressor langer stil. Dat kan hogere temperaturen in het koelapparaat veroorzaken en dus tot gevolgschade leiden.

De klimaatklasse staat aangegeven op het typeplaatje aan de binnenkant van het koelapparaat.

Klimaatklasse	Omgevingstemperatuur
SN	10 tot 32 °C
N	16 tot 32 °C
ST	16 tot 38 °C
T	16 tot 43 °C
SN-ST	10 tot 38 °C
SN-T	10 tot 43 °C

Be- en ontluchting

De luchttoevoer en luchtafvoer vindt plaats via het ventilatierooster in de sokkel van het koelapparaat.

 Pas op voor brand en beschadiging door onvoldoende ventilatie. Als het koelapparaat niet voldoende wordt geventileerd, schakelt de compressor steeds vaker en steeds langer in. Dit leidt tot een hoger energieverbruik en een hogere bedrijfstemperatuur van de compressor. Dit kan leiden tot schade aan het koelapparaat. Zorg voor voldoende ventilatie voor het koelapparaat:

Houd u altijd aan de voorgeschreven ventilatieopeningen.

De ventilatieopeningen mogen niet worden afgedekt of geblokkeerd.

Reinig de ventilatiegebieden regelmatig om stof en vuil te verwijderen.

Side-by-Side-opstelling

 Pas op voor beschadiging door condens op de buitenwanden van het koelapparaat.

Bij een hoge luchtvochtigheid kan condens op de buitenkant van het koelapparaat neerslaan. Dat kan corrosie veroorzaken.

Plaats een koelapparaat nooit op of naast andere modellen.

Uw koelapparaat kan beslist niet “side-by-side” opgesteld worden, omdat er geen verwarming in de zijwanden is geïntegreerd.

Installeren

Dit koelapparaat kan echter met bepaalde modellen, die wel een in de zijwand geïntegreerde verwarming hebben, telkens in separate onderbouwkasten “side-by-side” geplaatst worden.

Vraag uw vakhandelaar welke combinaties met uw apparaat mogelijk zijn.

Gewicht van de meubeldeur

 Beschadiging door te zware meubeldeur.

Een gemonteerde meubeldeur die het toegelaten gewicht overschrijdt, kan beschadigingen aan de koelwanden veroorzaken. Deze beschadigingen kunnen onder andere tot functiestoringen leiden.

Controleer voordat u de meubeldeur monteert of deze het maximaal toelaatbare gewicht niet overschrijdt.

Het maximaal toelaatbare gewicht van de deur van het meubel bedraagt 10 kg.

Inbouwmaten

Onderbouwnis/zijaanzicht

Alle afmetingen zijn in mm aangegeven.

Een correcte werking van het koelapparaat wordt gegarandeerd wanneer de aangegeven ventilatie-openingen vrij worden gehouden.

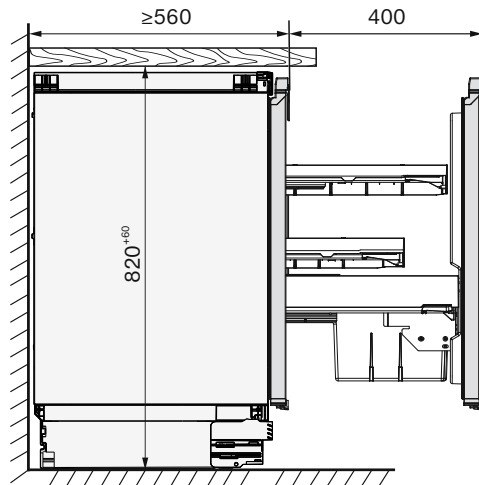
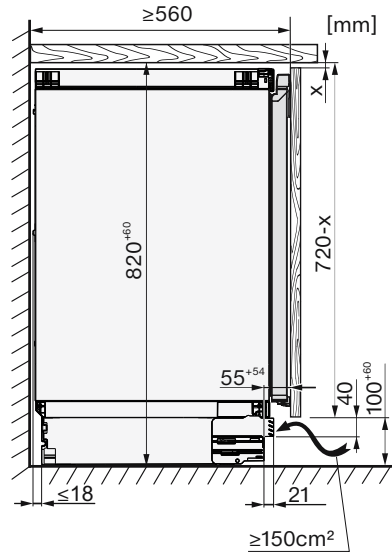
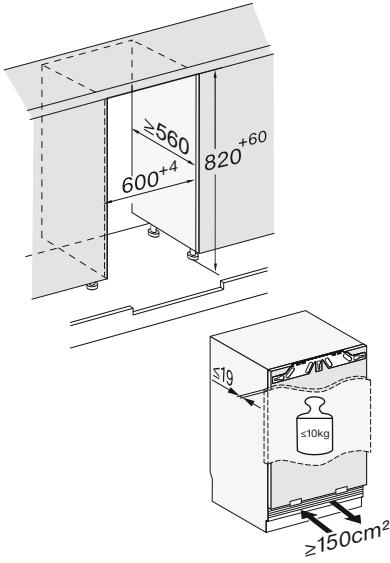

Installeren

Aansluitingen

Alle afmetingen zijn in mm aangegeven.

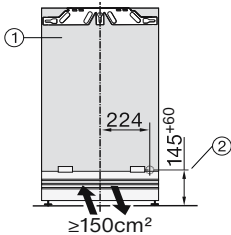
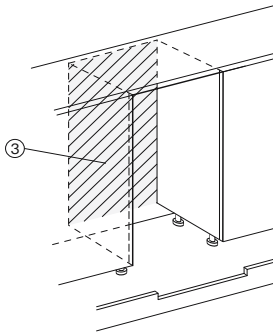

- ① Vooraanzicht
- ② Aansluitkabel, lengte = 2.200 mm
Een langere aansluitkabel is bij Miele verkrijgbaar.
- ③ Geen aansluiting in dit gedeelte

Het apparaat inbouwen

Voor het inbouwen van het koelapparaat heeft u onderstaand gereedschap nodig:

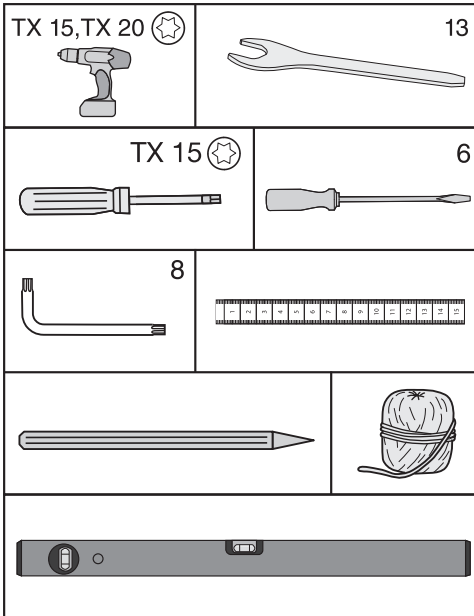

Tip: Bewaar de bijgeleverde metalen stang goed. Deze is nodig voor het instellen van de achterste apparaatvoetjes.

Het koelapparaat voorbereiden

- Plaats het koelapparaat direct voor de onderbouw.
- Pak het sokkelpaneel aan de zijkanten vast, trek het naar voren en haal het eraf.

U kunt het koelapparaat op twee manieren bevestigen:

1. Bevestiging bovenaan
Geschikt voor bevestiging onder werkbladen bijv. van kunststof (laminat, MDF). Voorwaarde is een

werkblad waaraan de bevestigingshoeken kunnen worden geschroefd. Als de stelvoeten volledig naar buiten gedraaid zijn, staat het koelapparaat strak tussen vloer en werkblad.

2. Bevestiging aan de zijkant
Geschikt voor bevestiging onder harde werkbladen bijv. van graniet. Voorwaarde is dat er rechts en links naast het koelapparaat zijwanden van een keukenmeubel zijn, waaraan de bevestigingshoeken kunnen worden geschroefd.

Het koelapparaat is lager dan het werkblad, als de stelvoeten volledig naar buiten gedraaid zijn.

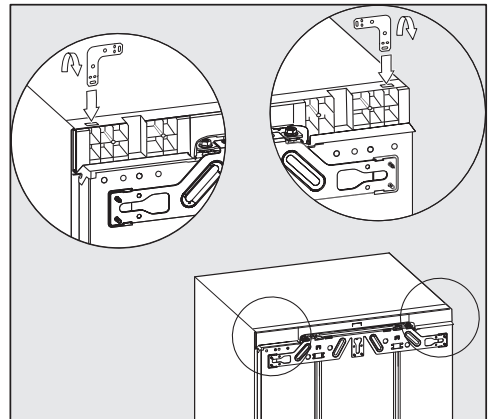

1. Bevestiging bovenaan

- Steek de hoek in de opening in de bovenkant van het apparaat.
- Buig de hoek bij de perforatie om.

Installeren

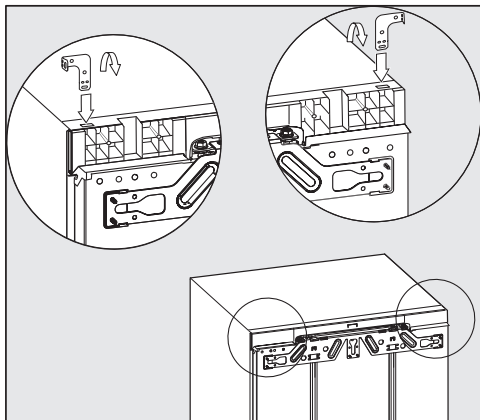

2. Bevestiging aan de zijkant

De hoek moet bij beide uiteinden omgebogen worden.

- Steek de hoek in de opening in de bovenkant van het apparaat.
- Buig de hoek bij de perforatie om.
- Verwijder de hoek uit de opening en steek het rechte uiteinde van de hoek erin.
- Buig nu ook dit uiteinde van de hoek bij de perforatie om.

Koelapparaat in de nis plaatsen

⚠ Pas op voor beschadiging van de aansluitkabel.

Bij het inschuiven van het koelapparaat kan de aansluitkabel worden ingeklemd of beschadigd raken.

Schuif het koelapparaat voorzichtig in de inbouw nis.

⚠ Pas op voor beschadiging van de vloer.

Als u het koelapparaat verplaatst, kan dit de vloer beschadigen.

Beweeg het koelapparaat voorzichtig op kwetsbare vloeren.

⚠ Pas op voor beschadiging van de stelvoeten.

De stelvoeten kunnen afbreken.

Schuif het koelapparaat alleen als de stelvoeten bijna volledig erin geschroefd zijn in de onderbouw nis.

Tip: Draai, voordat u het apparaat naar binnen schuift, de beide achterste stelvoeten telkens een halve slag los. De stelvoeten kunnen dan als u het apparaat geplaatst heeft vanaf de voorkant ingesteld worden (zie paragraaf “Het koelapparaat waterpas plaatsen”).

- Leg de aansluitkabel zo, dat u het koelapparaat na het inbouwen makkelijk op het elektriciteitsnet kunt aansluiten.

Tip: Maak aan de stekker een stuk touw vast en “verleng” zo de aansluitkabel om het inschuiven gemakkelijker te maken.

Trek de aansluitkabel vervolgens aan het andere uiteinde van het touw door de keukenkast.

Als het koelapparaat te ver in de inbouwkast wordt geschoven, sluit de deur van het apparaat na montage van de deur van de inbouwkast mogelijk niet goed. Dat kan ertoe leiden dat zich ijs of condenswater vormt en dat er andere storingen optreden die een stijging van het energieverbruik tot gevolg hebben.

Schuif het koelapparaat zover in de inbouw nis dat rondom een afstand van **42 mm** van het koelapparaat tot de voorkant van de zijwanden wordt aangehouden.

- Schuif het koelapparaat in de inbouwkast, totdat de voorkant van de deurscharnieren boven- en onderaan naadloos op de voorkant van de zijwand van de kast aansluiten.

Zo wordt overal tussen het apparaat en de voorkanten van de zijwanden van de kast een afstand aangehouden van **42 mm**.

Bij meubels met aanslagelementen (zoals stoppers en stootblokjes, etc.) moet rekening worden gehouden met de afmetingen van deze elementen, zodat ook hier overal een afstand van **42 mm** kan worden aangehouden.

- Trek het koelapparaat naar voren en wel zo ver als de extra afmeting van de aanslagelementen.
- Controleer nogmaals of rondom een afstand wordt aangehouden van **42 mm** tot de voorkant van de deuraanslagelementen.

Tip: Verwijder indien mogelijk alle aanslagelementen en schuif het koelapparaat in de inbouwkast, totdat alle bevestigingshoeken zowel boven- als onderaan tegen de voorkant van de zijwand van de inbouwkast aankomen.

Het koelapparaat waterpas plaatsen

Als het koelapparaat bovenaan in de inbouwkast bevestigd wordt, moet het apparaat enigszins strak tussen vloer en werkblad staan.

- Draai de stelvoeten afhankelijk van de nishoogte vooraan en achteraan afwisselend naar buiten. Plaats het koelapparaat waterpas.

Ga daarvoor als volgt te werk:

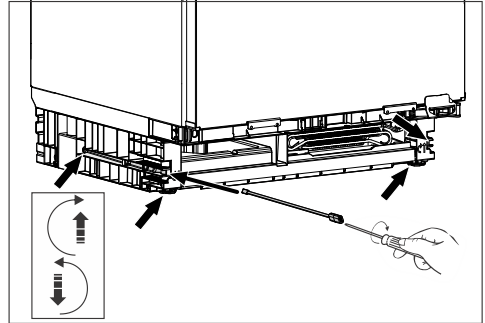

- Verstel de beide achterste stelvoeten met de meegeleverde stang en een sleufschroevendraaier via de schroeven rechts en links vooraan in de sokkel van het apparaat.
- Draai de twee voorste stelvoeten afwisselend met de achterste naar buiten. Het maximale verstelbereik is 6 cm.

Tip: Zodra de stelvoeten iets naar buiten zijn gedraaid, kunnen ze ook met een schroevendraaier aan de onderkant worden veresteld.

Het schuimrubber ① dat aan het ventilatierooster is bevestigd, zorgt voor een gescheiden luchtgeleiding. Hierdoor worden storingen voorkomen.

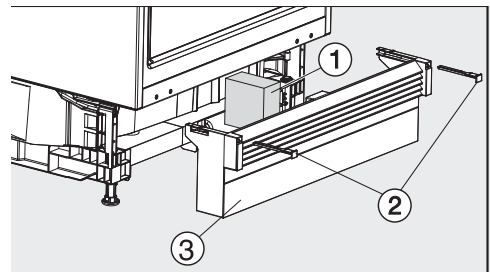

- Plaats het sokkelpaneel met het ventilatierooster ③ terug, maar zet het nog niet vast.

Installeren

Als u geen doorlopende meubelsokkel monteert:

- Trek het sokkelpaneel ③ zover naar voren dat de ventilatieopeningen evenwijdig lopen met de sokkelpanelen van de meubels ernaast.

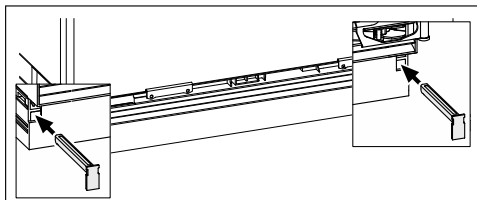

- Houd het sokkelpaneel vast en bevestig het rechts en links met de bijgevoegde bouten ②.

Als het sokkelpaneel is bevestigd, kunnen de achterste voetjes alleen worden ingesteld als het sokkelpaneel volledig is ingeschoven. Anders is de lengte van de stang niet voldoende.

Als u een doorlopende meubelsokkel monteert:

- Schuif het sokkelpaneel met het ventilatierooster ③ helemaal tegen het koelapparaat en bevestig het rechts en links met de bouten ②.

Als u een doorlopende meubelsokkel wilt monteren, dient u de sokkel voor de luchttoevoer en luchtafvoer van het koelapparaat afhankelijk van de sokkelhoogte bij te snijden.

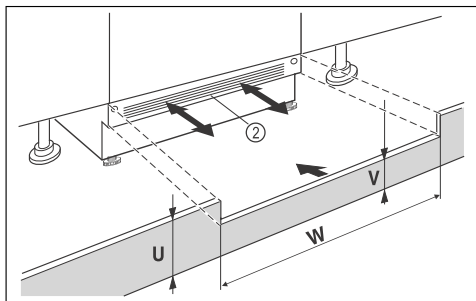

- Snijd de hoogte van de meubelsokkel (U) bij.
- Pas over de breedte van de inbouwkast (W) de hoogte van de rand (V) onder het sokkelpaneel van het apparaat ② aan.

Het koelapparaat in de inbouwnis bevestigen

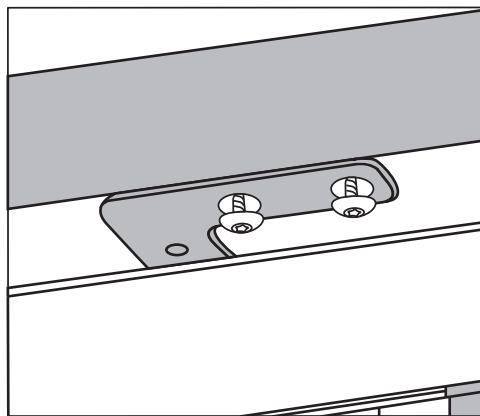

1. Bevestiging bovenaan
- Schroef het koelapparaat met twee schroeven vast aan de onderkant van het werkblad.

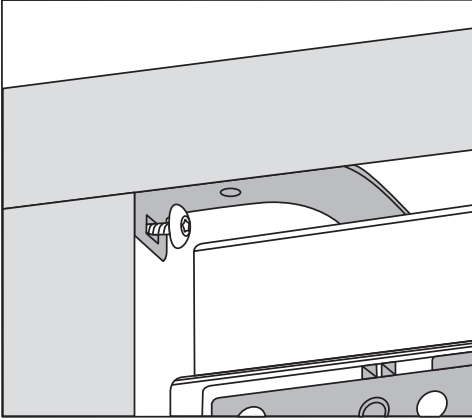

2. Bevestiging aan de zijkant

- Schroef het koelapparaat met telkens één schroef in de inbouwnis rechts en links vast.

Het monteren van de meubeldeur

De bovenrand van de meubeldeur moet zich op dezelfde hoogte bevinden als de deuren van de meubels eraanstaand.

De meubeldeur moet zo worden gemonteerd dat er geen spanning op staat.

In het volgende hoofdstuk wordt de montage van de meubeldeur met een front van min. 16–19 mm dik beschreven.

Let erop dat het sokkelpaneel weer is teruggeplaatst.

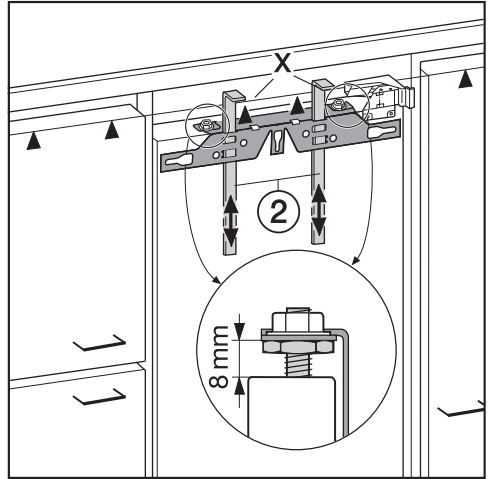

- Standaard is de afstand tussen de deur van het apparaat en de bevestigingstraverse op 8 mm ingesteld. Controleer deze afstand en stel deze indien nodig opnieuw in.
- Schuif de montagehulpstukken ② ter hoogte van de meubeldeur: daarbij moet de onderkant van de haken X van de montagehulpstukken zich op gelijke hoogte bevinden als de bovenrand van de te monteren meubeldeur (teken ▲).

Installeren

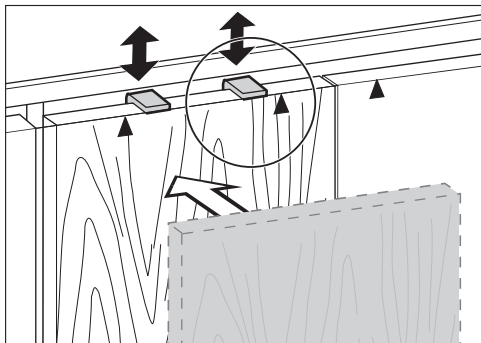

Tip: Schuif met het meubelfront de montagehulpstukken ② ter hoogte van de deuren van dekasten ernaast.

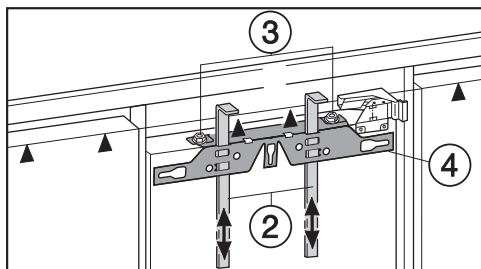

■ Schroef de moeren ③ eraf en verwijder de bevestigingstraverse ④ samen met de montagehulpstukken ②.

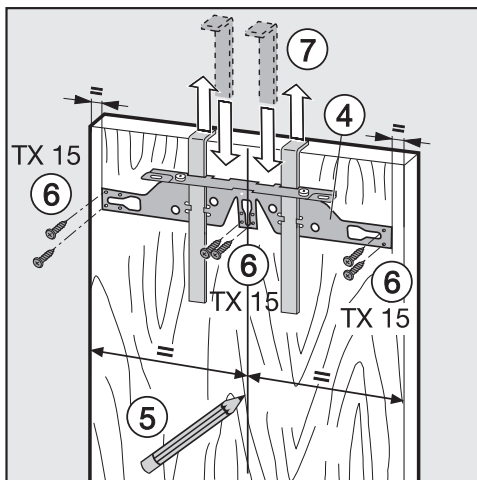

- Teken dun met een potlood een middellijn op de binnenkant van de meubel deur ⑤.
- Hang de bevestigingstraverse ④ met de montagehulpstukken op de **binnenkant** van de meubel deur. Stel de bevestigingstraverse precies in het midden af.
- Schroef de bevestigingstraverse met minstens 6 korte spaanplaat schroeven ⑥ vast. (Gebruik bij cassette deuren slechts 4 schroeven aan de rand). Boor eventueel de gaten in de meubel deur voor.
- Trek de montagehulpstukken naar boven en verwijder ze ⑦.
Draai de montagehulpstukken en steek ze (om ze op te bergen) helemaal in de middelste gleuven van de bevestigingstraverse.

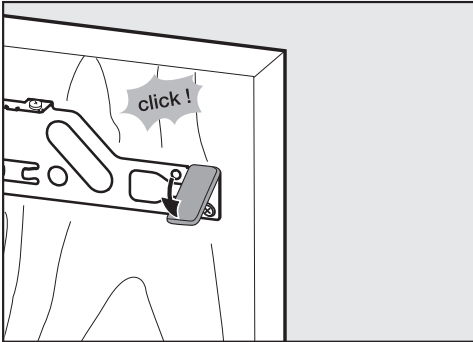

- Schuif de afdekking aan de zijkant op de bevestigingstraverse tegenover de kant waar de scharnieren zitten.
- Draai de meubeldeur om en maak de greep vast (indien nodig).
- Open de deur van het apparaat.

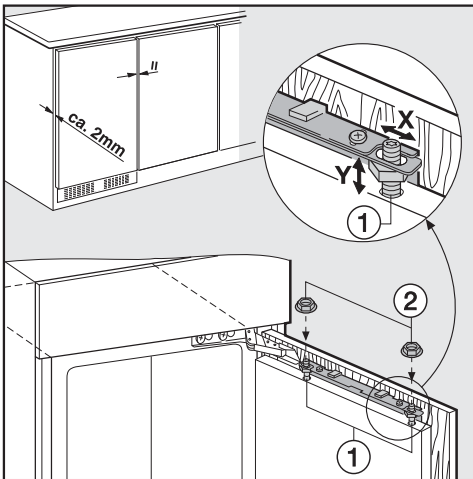

- Hang de meubeldeur op de stelschroeven ①.
- Draai de moeren ② losjes op de stelschroeven.
- Sluit de deur en controleer de afstand van de deur tot de meubeldeuren daarnaast.

- Stel de meubeldeur ten opzichte van de meubeldeuren daarnaast:
Zijkanten: de juiste afstand X krijgt u door de meubeldeur te verschuiven.
Hoogte: de juiste afstand Y krijgt u door met een schroevendraaier aan de stelschroeven ① te draaien.

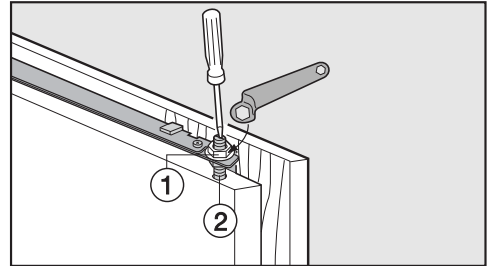

- Draai de moeren ① aan de bovenkant van de deur van het apparaat vast. Houd de stelschroef ② daarbij met een schroevendraaier tegen.

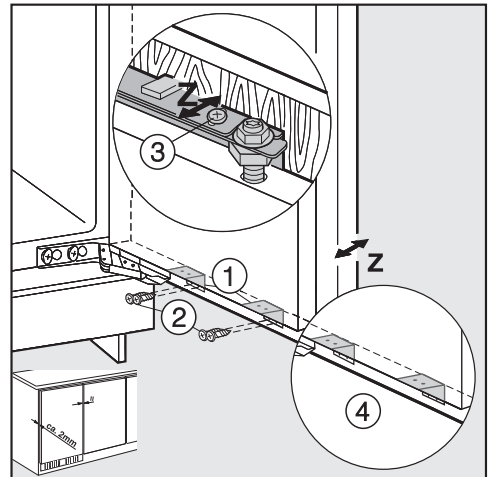

- Schroef de deur van het apparaat met de bevestigingshoeken ① als volgt aan de meubeldeur vast:
- Boor de bevestigingspunten in de meubeldeur vóór. (Markeer de punten eventueel eerst met een priem).

Installeren

- Draai de korte spaanplaatschroeven ② (4 x 14 mm) erin.
- Stel de diepte **Z** van de meubeldeur af: draai de schroeven in de sleufgaten boven op de deur van het apparaat ③ en onder de deur van het apparaat ④ los. Maak door de meubeldeur te verschuiven een luchtsleuf van 2 mm tussen meubeldeur en voorkant van de nis. Richt u naar de meubeldeuren ernaast.
- Sluit de deur, controleer hoe deze zit en stel de deur evenwijdig aan de deuren van de meubels daarnaast.
- Draai alle schroeven nog een keer stevig vast.

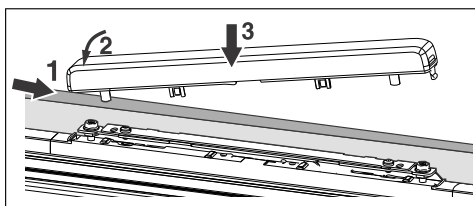

- Plaats de afdekking terug en klik deze vast.

U kunt er zeker van zijn dat het apparaat goed is ingebouwd, als:

- De deur goed sluit.
- De deur van het apparaat niet tegen de kast aan komt.
- De dichting in de hoek aan de bovenkant waar het handvat zit stevig zit.
- Leg om dit te controleren een zaklamp in het apparaat en doe de deur van het apparaat dicht.
Doe het licht in het vertrek uit. Controleer of het licht in het apparaat aan de zijkanten naar buiten dringt. Is dat het geval, neem dan alle montage-stappen weer een voor een door.

Het instellen van de deurdichting

Tip: Afhankelijk van het gewicht van de meubeldeur kan het nodig zijn om de deur van het apparaat anders af te stellen.

 Pas op voor beschadiging!
Het apparaat kan beschadigd raken en daardoor minder goed of helemaal niet meer werken.
Stel de deur van het apparaat alleen af, als de deurdichting niet helemaal tegen de ommanteling aan ligt.
Gebruik de mogelijkheden om de deur van het apparaat anders af te stellen **niet** voor het afstellen van de meubeldeur!

U kunt de volgende instellingen kiezen:

Uitgangsstand	0-stand
Hoek	1°
Naar boven afstellen	4 mm
Naar beneden afstellen	2 mm
Naar links en rechts afstellen	telkens 2 mm

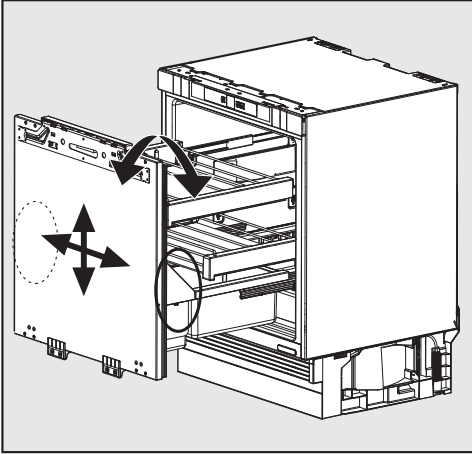

De afstel mogelijkheden bevinden zich rechts en links onder het flessenvak op de binnendeur.

De hoek van de deur wijzigen

Doe dit altijd aan beide kanten (rechts en links).

- Til het vak van de koelwagen op en verwijder het.

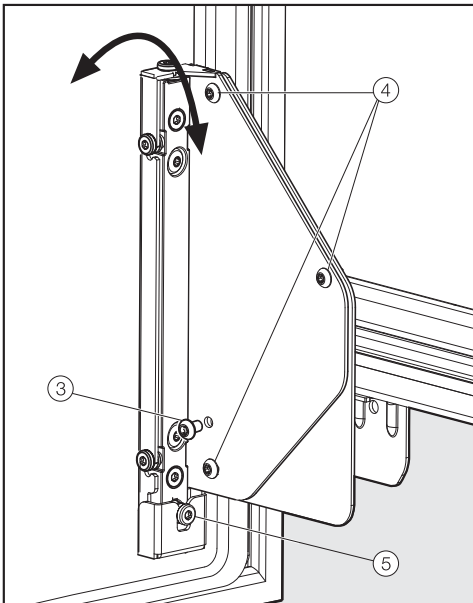

- Draai de schroef ③ helemaal eruit. Zij wordt niet meer gebruikt.
- Draai de schroeven ④ met 1 tot 2 om-draaiingen los.
- Draai de stelschroef ⑤:
 - met de klok mee =
De deur beweegt zich aan de bovenkant van de ommanteling van het apparaat af.
 - Tegen de klok in =
De deur beweegt zich aan de bovenkant naar de ommanteling van het apparaat toe en aan de onderkant van de ommanteling van het apparaat af.
- Draai daarna alle schroeven ④ weer stevig aan.

Installeren

Het stellen van de deur

Doe dit altijd aan beide kanten (rechts en links).

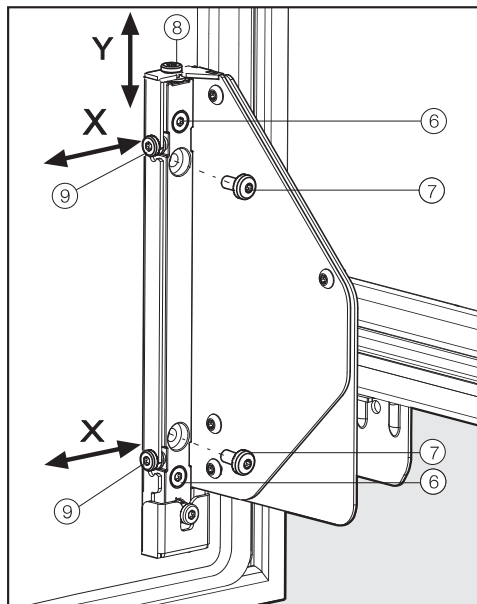

Het verstellen in hoogte (Y)

- Draai de schroeven ⑦ er helemaal uit. Zij zijn niet meer nodig.
- Draai de schroeven ⑥ met 1 tot 2 om-draaiingen los.
- Draai de stelschroef ⑧:
 - met de klok mee =
De deur beweegt max. 4 mm naar bo-
ven
 - tegen de klok in =
De deur beweegt max. 2 mm naar be-
neden
- Draai daarna alle schroeven ⑥ weer stevig aan.

Het verstellen aan de zijkant (x)

- Draai de schroeven ⑦, indien aanwe-
zig, er helemaal uit. Zij zijn niet meer
nodig.
- Draai de schroeven ⑥ met 1 tot 2 om-
draaiingen los.
- Draai de stelschroeven ⑨ in de ge-
wenste richting.
- Draai daarna alle schroeven ⑥ weer
stevig aan.

Na het stellen van de deur van het ap- paraat, doet u het volgende.

- Plaats de accessoires weer terug.
- Stel de meubeldeur indien nodig op-
nieuw.

Elektrische aansluiting

Het koelapparaat mag uitsluitend met de meegeleverde aansluitkabel op een geaard stopcontact worden aangesloten.

Plaats het koelapparaat zodanig dat het stopcontact goed bereikbaar is. Als het stopcontact niet goed bereikbaar is, zorg er dan voor dat er voor elke pool een werkschakelaar is.

⚠ Brandgevaar door oververhitting.
Het gebruik van het koelapparaat via verdeelstekkers en verlengkabels kan tot overbelasting van de kabels leiden.
Gebruik daarom om veiligheidsredenen geen verdeelstekkers en verlengkabels.

De elektrische installatie moet aan de geldende normen voldoen.

Om veiligheidsredenen raden we aan een aardlekschakelaar (RCD) te gebruiken van het type  in de huisinstallatie waarin u het koelapparaat installeert.

Een beschadigde aansluitkabel mag alleen door een speciale aansluitkabel van hetzelfde type worden vervangen (verkrijgbaar bij Miele). Om veiligheidsredenen mag dit alleen door een door Miele geautoriseerde vakman/-vrouw of door Miele worden gedaan.

Op het typeplaatje en in deze gebruiksaanwijzing staat informatie over het nominale verbruik en de bijbehorende zekering. Vergelijk deze informatie met de gegevens van de elektrische aansluiting ter plaatse. Raadpleeg bij twijfel een elektricien.

Tijdelijk of doorlopend gebruik van een autonome of niet-netsynchrone energievoorziening (zoals microgrids, back-upsysteem) is mogelijk. Voorwaarde

voor het gebruik is dat de energievoorziening voldoet aan de bepalingen van EN 50160 of een vergelijkbare standaard.

De veiligheidsvoorzieningen in de huisinstallatie en in dit Miele product moeten ook werken bij gebruik van een microgrid of bij een niet-netsynchrone energievoorziening. Indien nodig moeten ze door gelijkwaardige voorzieningen in de installatie worden vervangen.

Koelapparaat aansluiten

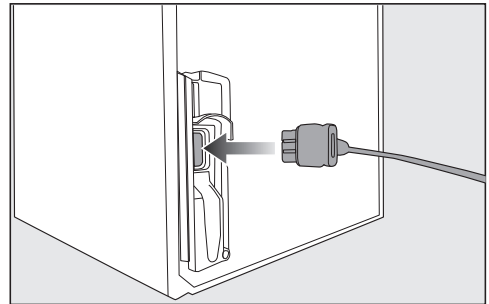

- Steek de stekker in de achterkant van het koelapparaat.
- Zorg dat de stekker goed vastklikt.
- Steek de stekker van het koelapparaat in het stopcontact.

Het koelapparaat is nu op het elektriciteitsnet aangesloten.

Conformiteitsverklaring

Hiermee verklaart Miele, dat dit koelapparaat voldoet aan richtlijn 2014/53/EU.

U kunt de volledige tekst van deze EU-conformiteitsverklaring op de volgende internetadressen vinden:

- www.miele.nl Downloads
- Service, informatie opvragen, gebruiksaanwijzingen, op <https://miele.nl/gebruiksaanwijzingen> door de productnaam of het serienummer in te voeren

Frequentieband	2,4000 GHz – 2,4835 GHz
----------------	----------------------------

Maximale zendcapaciteit < 100 mW

Voor de bediening en besturing van de communicatiemodule gebruikt Miele eigen software of software van derden waarvoor geen open source-licentievoorwaarde geldt. Deze software/softwarecomponenten zijn auteursrechtelijk beschermd. De auteursrechten van Miele en derden dienen in acht te worden genomen.

Bovendien bevat de in het apparaat geïntegreerde communicatiemodule software-componenten die onder open source-licentievoorwaarden worden verspreid. U kunt de open source-componenten en de bijbehorende verwijzingen naar auteursrechten, kopieën van de geldige licentievoorwaarden en eventueel overige informatie lokaal per IP via een webbrowser ([http\[s\]://<IP-adres>/Licenses](http[s]://<IP-adres>/Licenses)) oproepen. De daar beschreven aansprakelijkheids- en garantieregelingen van de open source-licentievoorwaarden gelden alleen voor de betreffende rechthebbenden.

**Plan nu zelf een serviceafspraak via www.miele.nl.
Snel en gemakkelijk.**

Bezoek op **www.miele.nl** ook de Miele webshop voor een compleet overzicht van alle accessoires, toebehoren en reinigings- en onderhoudsproducten voor uw Miele apparaat.

U kunt ook bellen met onze afdeling Klantcontacten, bereikbaar via telefoonnummer (0347) 37 88 88.

Miele Nederland B.V.
Postbus 166
4130 ED VIANEN
(0347) 37 88 88

Bezoek het Miele Experience Center:
De Limiet 2
4131 NR VIANEN

nv Miele België
Z.5 Mollem 480
1730 Mollem (Asse)

Herstellingen aan huis en andere inlichtingen: 02/451.16.16 (Ma.-Vr. 8u-17u)
E-mail: contact@miele-support.be
Internet: www.miele.be

**Maak een afspraak in het Miele Experience Center
in Brussel, Mollem, Antwerpen of Hasselt**
<https://www.miele.be/nl/c/miele-belgie-200.htm>

Duitsland - Miele & Cie. KG, Carl-Miele-Straße 29, 33332 Gütersloh

KU 7030 ...

nl - NL, BE

M.-Nr. 12 793 710 / 05