

Bedienen

Bedien- und Anzeigeelemente

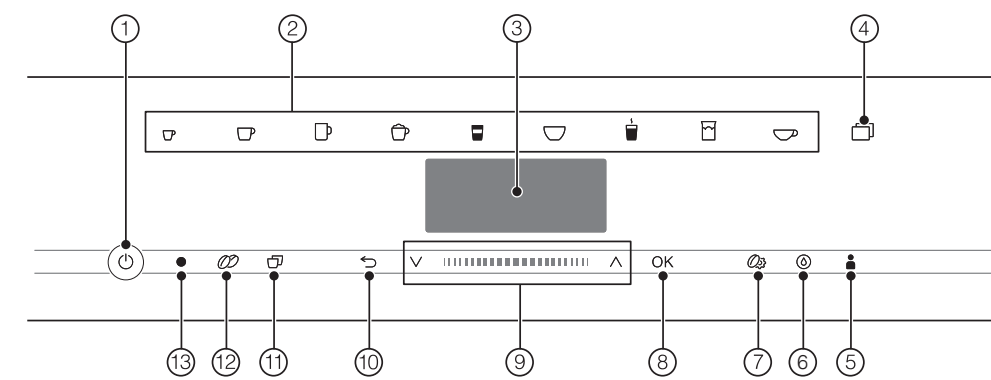

- 1 Taste Ein/Aus
- 2 Getränketasten
- 3 Display
- 4 Sensortaste
- 5 Sensortaste Profile
- 6 Sensortaste Pflege
- 7 Sensortaste Parameter
- 8 Sensortaste OK

- 9 Navigationsbereich mit Pfeiltasten
- 10 Sensortaste „Zurück“
- 11 Sensortaste „2 Portionen“
- 12 Sensortaste „DoubleShot“
- 13 Optische Schnittstelle (nur für den Miele Kundendienst)

Bedeutung der Getränkesymbole

- Espresso
- Kaffee
- Kaffee lang
- Cappuccino
- Latte macchiato
- Café Latte
- Heiße Milch
- Milchschaum
- Teewasser

Bedienprinzip

Sie bedienen den Kaffeevollautomaten, indem Sie die Sensortasten mit dem Finger berühren.

Getränkemenü

Sie befinden sich im Getränkemenü, wenn im Display Getränk wählen erscheint.

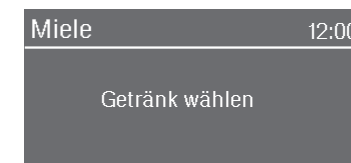

Weitere Getränke finden Sie im Menü Weitere (Sensortaste).

Navigationsbereich

Wenn Sie einen Menüpunkt auswählen möchten, berühren Sie die Pfeiltasten \wedge und \vee , bis der gewünschte Menüpunkt hell unterlegt ist.

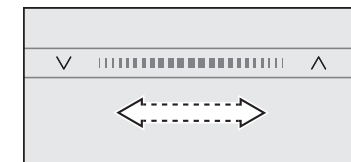

Um schneller zu blättern, streichen Sie im Bereich zwischen den Pfeilen nach rechts oder links.

Sobald ein Wert, ein Hinweis oder eine Einstellung erscheint, die Sie bestätigen können, leuchtet die Sensortaste OK.

Um die Auswahl zu bestätigen, berühren Sie die Sensortaste OK.

Um ein Menü aufzurufen, berühren Sie die entsprechende Sensortaste, z. B. Sensortaste.

Um ein Menü aufzurufen, berühren Sie die entsprechende Sensortaste, z. B. Sensortaste.



In dem jeweiligen Menü können Sie Aktionen starten oder Einstellungen ändern. Ein Balken rechts im Display zeigt an, dass weitere Optionen oder weiterer Text folgen. In einer Auswahlliste erkennen Sie an dem Haken \checkmark , welche Einstellung aktuell ausgewählt ist.

Ein Menü verlassen oder Aktion abbrechen

Um das aktuelle Menü zu verlassen, berühren Sie die Sensortaste \leftarrow . Oder Sie berühren die orange leuchtende Sensortaste erneut, um zum Getränkemenü zurückzukehren.

Namen eingeben

Sie geben Buchstaben und Zahlen über den Navigationsbereich ein. Groß- und Kleinschreibung können Sie ebenfalls auswählen.

Tipp: Wählen Sie kurze, prägnante Namen.



Um Zeichen einzugeben, markieren Sie ein Zeichen in der unteren Zeile. Bestätigen Sie die Auswahl mit OK.

Zum Löschen eines Zeichens berühren Sie die Sensortaste \leftarrow .

Sie speichern den Namen, indem Sie den Haken \checkmark auswählen und mit OK bestätigen.

Beschreibung

Außenansicht

- 1 Taste Ein/Aus
- 2 Bedienblende
- 3 Türgriff
- 4 höhenverstellbarer Zentralauslauf mit Beleuchtung
- 5 Abtropfblech
- 6 Milchbehälter

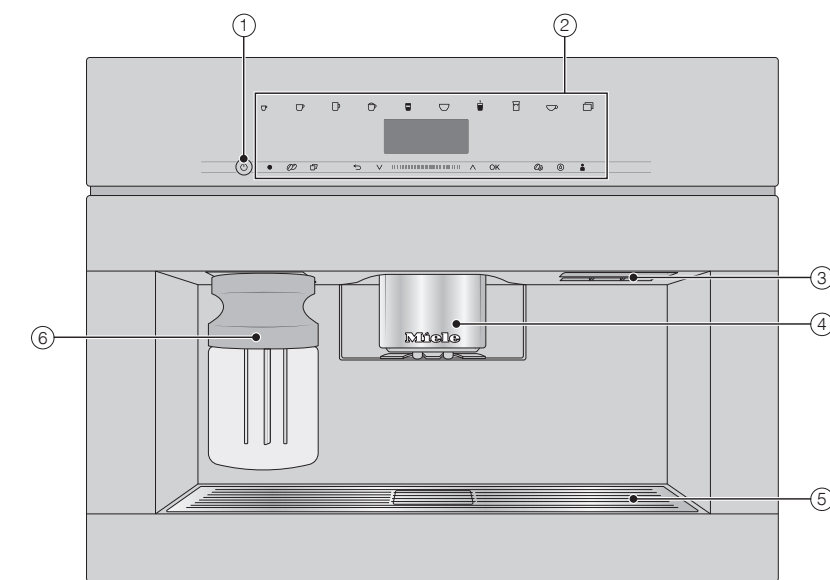

Innenansicht

- 1 Bohnenbehälter
- 2 Milchventil
- 3 höhenverstellbarer Zentralauslauf mit Beleuchtung
- 4 Mahlgradverstellung
- 5 Bohnenbehälter
- 6 Lüfterauslass
- 7 Wassertank
- 8 Abtropfschale mit Deckel
- 9 Brüheinheit
- 10 Satzbehälter
- 11 Pflegegefäß
- 12 Tropfschale

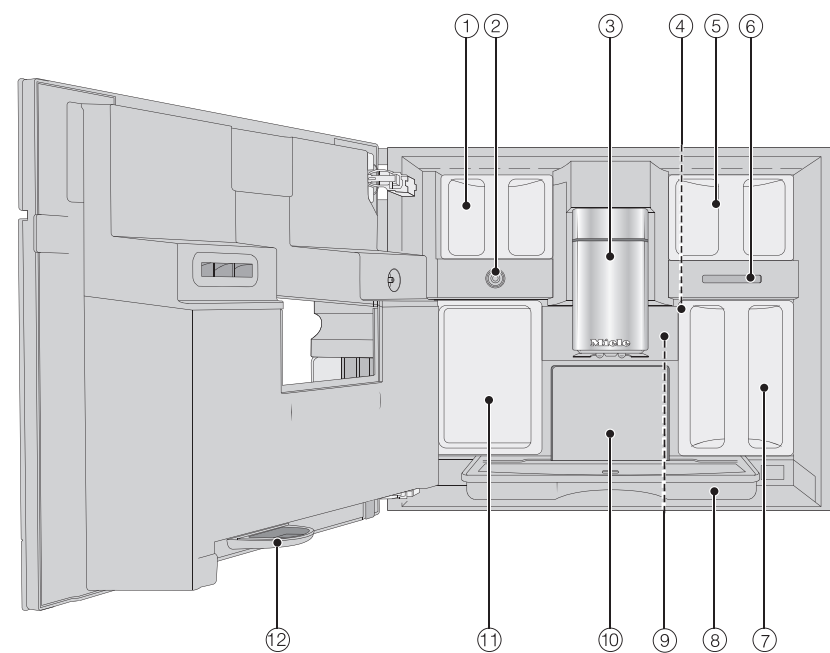

Vorbereiten

Wassertank füllen

- Öffnen Sie die Gerätetür.
- Ziehen Sie den Wassertank nach vorn heraus.
- Füllen Sie kaltes, frisches Trinkwasser bis zur Markierung *max.* in den Wassertank.
- Schieben Sie den Wassertank in den Kaffeevollautomaten und schließen Sie die Gerätetür.

Bohnenbehälter füllen

Füllen Sie ausschließlich geröstete Kaffeebohnen in die Bohnenbehälter.

- Öffnen Sie die Gerätetür.

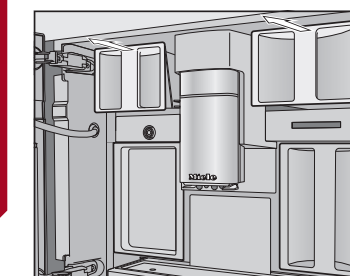

- Ziehen Sie die Bohnenbehälter heraus und nehmen Sie die Deckel ab.
- Füllen Sie Kaffeebohnen in die Bohnenbehälter und verschließen Sie die Bohnenbehälter mit den Deckeln.
- Schieben Sie die Bohnenbehälter vollständig in den Kaffeevollautomaten.
- Schließen Sie die Gerätetür.

Weitere Informationen zum Bohnensystem finden Sie in der Gebrauchsanweisung.

Getränke zubereiten

Ein Getränk zubereiten

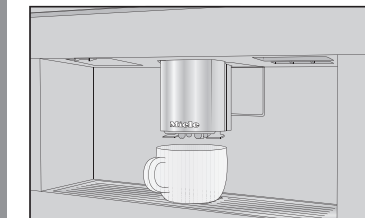

- Stellen Sie eine Tasse unter den Zentralauslauf.
- Berühren Sie die Sensortaste für das gewünschte Getränk.

Zubereitung abbrechen

- Berühren Sie das orange leuchtende Blendensymbol erneut.

Wenn Sie Getränke mit mehreren Bestandteilen zubereiten z. B. Latte macchiato, können Sie die Zubereitung der einzelnen Bestandteile vorzeitig abbrechen.

- Berühren Sie OK, wenn im Display Stop erscheint.

DoubleShot

Für ein besonders kräftiges, aromatisches Kaffeegetränk können Sie die Funktion „DoubleShot“ wählen. Dabei werden nach der Hälfte des Brühvorgangs erneut Kaffeebohnen gemahlen und gebrüht.

- Berühren Sie die Sensortaste ∞ bei der Zubereitung eines Kaffeegetränks.

Weitere Informationen zum Bohnensystem finden Sie in der Gebrauchsanweisung.

Zwei Portionen zubereiten (Sensortaste ∞)

Um 2 Tassen gleichzeitig zu füllen:

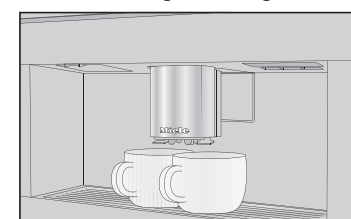

- Stellen Sie je eine Tasse unter eine Auslaufdüse des Zentralauslaufs.
- Berühren Sie die Sensortaste ∞ bei der Zubereitung eines Getränks.

Den Milchbehälter verwenden

Die Milch wird im Milchbehälter nicht gekühlt. Stellen Sie deshalb den Milchbehälter in den Kühlschrank, wenn Sie längere Zeit keine Milch zubereiten. Nur kalte Milch (< 10 °C) lässt sich gut aufschäumen.

- Füllen Sie den Milchbehälter bis max. 2 cm unter den Rand mit Milch.

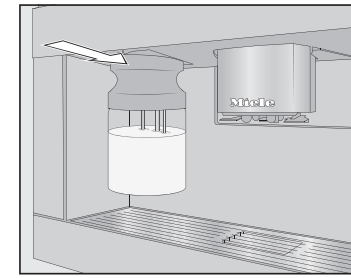

- Schieben Sie den Milchbehälter von vorn in den Kaffeevollautomaten, bis er verrastet.

Nun können Sie Getränke mit Milch zubereiten.

Tee zubereiten

Heißwasser wird in der optimalen Temperatur für die verschiedenen Teesorten zubereitet.

Wenn Sie die Sensortaste ∞ berühren, wird das Menü mit den verschiedenen Teesorten angezeigt.

- Legen Sie den vorbereiteten Teefilter oder den Teebeutel in die Teetasse.
- Stellen Sie die Teetasse unter den Zentralauslauf.

- Wählen Sie die gewünschte Teesorte und bestätigen Sie mit OK.

Heißes Wasser läuft in die Teetasse.

- Nach der gewünschten Ziehzeit entfernen Sie den Teefilter oder den Teebeutel.

Tipp: Wenn Sie Teewasser zubereiten, können Sie mit der Funktion TeaTimer einen Kurzzeitwecker starten (siehe Gebrauchsanweisung).

Kannenfunktion

Sie können mit der Kannenfunktion mehrere Tassen Kaffee oder Tee automatisch nacheinander zubereiten (maximal 1 l). Bis zu 8 Tassen können so zubereitet werden.

Kanne zubereiten

Das Getränkemenü wird angezeigt.

- Stellen Sie ein Gefäß mit ausreichender Größe unter den Zentralauslauf.
- Wählen Sie die gewünschte Kannenfunktion:

- **Kaffeekanne:** Berühren Sie die Sensortaste ∞ und wählen Sie Kaffeekanne.
- **Teekanne:** Berühren Sie die Getränketaste ∞ und wählen Sie Teekanne.

- Bestätigen Sie mit OK.
- Wählen Sie die gewünschte Tassenzahl (3 bis 8).
- Befolgen Sie die Anweisungen im Display.

Expertenmodus

Mit der Funktion Expertenmodus können Sie während der Getränkezubereitung die Getränkemenge verändern (Einstellungen | Expertenmodus).

Die Einstellung wird **nicht** gespeichert und gilt nur für die aktuelle Zubereitung.

Werkseitig ist der Expertenmodus ausgeschaltet.

Getränkemenge anpassen

Die Getränkemenge lässt sich nur während der einzelnen Zubereitungsphasen verändern.

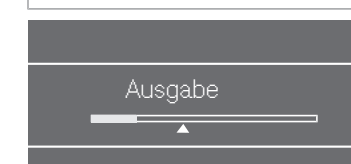

- Während der Getränkezubereitung: Verschieben Sie über den Navigationsbereich den Regler (kleines Dreieck) wie gewünscht.

Reinigung und Pflege

Beachten Sie die ausführlichen Informationen zur Reinigung und Pflege in der Gebrauchsanweisung. Reinigen Sie den Kaffeevollautomaten sorgfältig und regelmäßig.

Empfohlenes Reinigungsintervall	Was muss ich reinigen / pflegen?
täglich (am Ende des Tages)	- Milchbehälter und Deckel - Milchventil - Wassertank - Abtropfblech - Abtropfschale und Satzbehälter
1 x wöchentlich (öfter bei starker Verschmutzung)	- Zentralauslauf - Tassenrandsensor - Innenraum - Brüheinheit - Tropfschale - Gerätefront
1 x monatlich	- Bohnenbehälter
bei Bedarf / nach Aufforderung im Display	- Milchleitung - Brüheinheit entfetten - Gerät entkalken

Von Hand oder im Geschirrspüler reinigen

ausschließlich von Hand:

- Edelstahlabdeckung des Zentralauslaufs
- Brüheinheit
- Bohnenbehälter und Deckel

spülmaschinengeeignet:

- Abtropfschale, Deckel und Satzbehälter
- Abtropfblech
- Zentralauslauf (ohne Edelstahlabdeckung)
- Milchbehälter und Deckel
- Tassenrandsensor
- Tropfschale
- Pflegebehälter
- Wassertank

Zentralauslauf reinigen

Reinigen Sie die Edelstahlabdeckung des Zentralauslaufs ausschließlich **von Hand**.

- Öffnen Sie die Gerätetür.

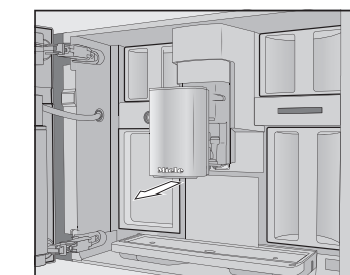

- Entnehmen Sie die Edelstahlabdeckung des Zentralauslaufs und reinigen Sie die Abdeckung.

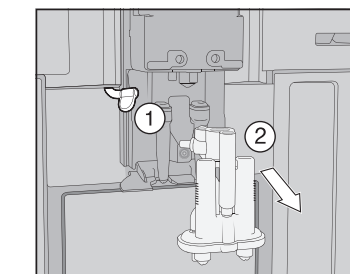

- Lösen Sie die Milchleitung von der Auslaufeinheit ①. Ziehen Sie die Auslaufeinheit nach unten ab ②.

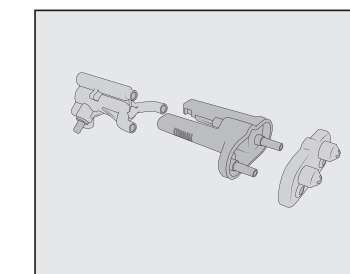

- Zerlegen Sie die Auslaufeinheit in 3 Teile.
- Reinigen Sie alle Teile gründlich. Die Fläche am Zentralauslauf reinigen Sie mit einem feuchten Schwammtuch.

- Setzen Sie die Auslaufeinheit wieder zusammen.
- Schieben Sie die Auslaufeinheit wieder in den Zentralauslauf und setzen Sie die Edelstahlabdeckung auf.
- Bestätigen Sie die Meldung mit OK.

Brüheinheit entnehmen und von Hand reinigen

Reinigen Sie die Brüheinheit ausschließlich von Hand mit warmem Wasser ohne Reinigungsmittel.

- Öffnen Sie die Gerätetür und entnehmen Sie den Wassertank.

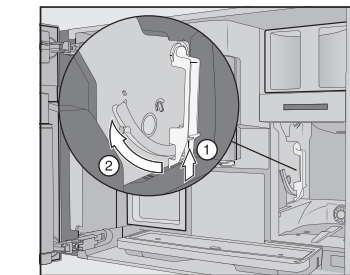

- Drücken Sie unten auf die Taste am Griff der Brüheinheit ①, und drehen Sie dabei den Griff nach rechts ②.

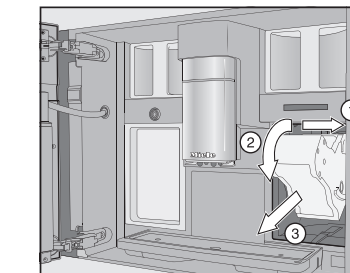

- Ziehen Sie die Brüheinheit erst zur Seite ① und dann nach vorn heraus ②. Kippen Sie dabei die Brüheinheit nach vorn ③.

Wenn Sie die Brüheinheit herausgezogen haben, verändern Sie nicht die Position des Griffs an der Brüheinheit.

- Reinigen Sie die Brüheinheit **von Hand** unter fließendem warmem Wasser.

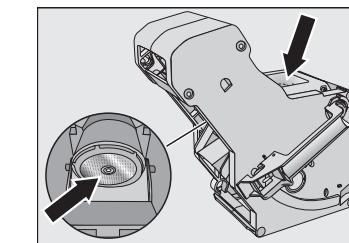

- Reiben Sie die Kaffeereste von den Seiten ab (Pfeile).
- Trocknen Sie den Trichter der Brüheinheit.
- Reinigen Sie den Innenraum des Kaffeevollautomaten sorgfältig.
- Schieben Sie die Brüheinheit in den Kaffeevollautomaten.
- Verriegeln Sie die Brüheinheit: Halten Sie die Taste unten am Griff der Brüheinheit gedrückt und drehen Sie dabei den Griff nach rechts.
- Schließen Sie die Gerätetür.
- Befolgen Sie die weiteren Anweisungen im Display.

Nach dem Spülen ist der Vorgang beendet.



Pflegeprogramm „Gerät entkalken“

Sie benötigen 2 Entkalkungstabletten zum Entkalken.

Im Display erscheint die Meldung Gerät entkalken.

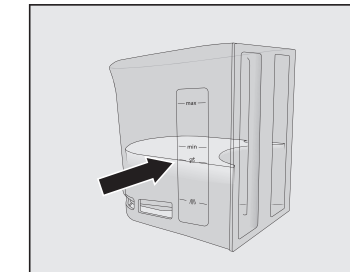

- Füllen Sie den Wassertank bis zur Entkalkungsmarke ☞ mit lauwarmem Wasser.
- Geben Sie **2** Entkalkungstabletten in das Wasser.
- Setzen Sie den Wassertank wieder ein.
- Befolgen Sie die weiteren Anweisungen im Display.

Wenn im Display Wassertank mit zwei Entkalkungstabletten und lauwarmem Wasser bis Entkalkungsmarke ☞ befüllen und einsetzen. Tür schließen erscheint, gehen Sie wie folgt vor.

- Spülen Sie den Wassertank sorgfältig mit klarem Wasser aus. Füllen Sie bis zur Entkalkungsmarke ☞ sauberes Trinkwasser ein.

Nach dem Spülen ist der Entkalkungsvorgang beendet.

Kaffeegetränke

- **Ristretto** ist ein konzentrierter, kräftiger Espresso. Die gleiche Menge Kaffeepulver wie bei einem Espresso wird mit sehr wenig Wasser zubereitet.
- **Espresso** ist ein starker, aromatischer Kaffee mit einer dichten, haselnussbraunen Schaumschicht – der Crema.

- **Kaffee** unterscheidet sich vom Espresso durch die höhere Wassermenge und eine andere Röstung der Kaffeebohnen.

- **Kaffee lang** ist ein Kaffee mit deutlich mehr Wasser.
- **Long black** wird aus Heißwasser und zwei Portionen Espresso zubereitet.
- **Caffè Americano** besteht aus Espresso und Heißwasser. Zuerst wird der Espresso zubereitet, danach wird Heißwasser in die Tasse gefüllt.

Kaffeegetränke mit Milch

- **Cappuccino** besteht aus etwa 2 Dritteln Milchschaum und 1 Drittel Espresso.
- **Latte macchiato** besteht aus je 1 Drittel heißer Milch, Milchschaum und Espresso.
- **Caffè Latte** wird aus Espresso und heißer Milch zubereitet.
- **Cappuccino Italiano** hat die gleichen Anteile Milchschaum und Espresso wie ein Cappuccino. Allerdings wird der Espresso zuerst und danach der Milchschaum zubereitet.
- **Espresso macchiato** ist ein Espresso mit einer kleinen Milchschaumhaube.

- **Flat white** ist eine besondere Variante des Cappuccinos: Eine deutlich höhere Espresso- als Milchschaummenge sorgt für ein intensives Kaffeearoma.
- **Café au lait** ist eine französische Kaffeespezialität aus Kaffee und Milchschaum. Café au lait wird üblicherweise in einer Schale serviert.

Teegetränke

- (Heißwasser in der jeweils optimalen Temperatur)
- Weißer Tee
 - Japan-Tee
 - Grüner Tee
 - Kräuter-Tee
 - Früchte-Tee
 - Schwarzer Tee
 - **Chai Latte** ist eine Teespezialität mit Milch.

Sonstige Getränke

- Heiße Milch
- Milchschaum
- Heißwasser
- Warmwasser

Kannenfunktion

- (3 bis 8 Tassen wählbar)
- Kaffeekanne
 - Teekanne für alle Teesorten

Parameter anzeigen und ändern

Sie können die Getränkmenge für alle Getränke verändern.

Zusätzlich können Sie für die Kaffeegetränke die Mahlmenge, die Brühtemperatur und das Vorbrühen individuell einstellen.

- Berühren Sie die Sensortaste ☞.
- Wählen Sie ein Getränk und bestätigen Sie mit OK.
- Berühren Sie Getränkeparameter.

Die Parameter, die Sie für dieses Getränk ändern können, werden angezeigt.

In der ersten Zeile wird der Menüpunkt Getränkmenge angezeigt. Wenn Sie Getränkmenge wählen und mit OK bestätigen, startet sofort die Getränkezubereitung.

- Wählen Sie einen Parameter und ändern Sie die Einstellung wie gewünscht.
- Bestätigen Sie mit OK.

Getränkemenge

Sie können die Getränkmenge für alle Kaffeegetränke, Heißwasser, alle Teesorten und Milchzubereitungen verändern.

- Stellen Sie eine Tasse unter den Zentralauslauf.
- Wählen Sie Getränkmenge und bestätigen Sie mit OK.

Das gewünschte Getränk wird zubereitet und im Display erscheint Speichern.

- Wenn die Tasse entsprechend Ihren Wünschen gefüllt ist, berühren Sie OK.

Wenn Sie die Getränkmenge für Kaffeegetränke mit Milch oder mit Heißwasser ändern wollen, werden nacheinander die Bestandteile des Getränks während der Zubereitung gespeichert.

Performance-Modus

Sie können unter Einstellungen ☞ | Performance-Modus den passenden Modus für Ihre Kaffeavorlieben wählen. Der Energieverbrauch ist je nach gewähltem Modus unterschiedlich.

- **Eco-Modus:** Dieser Modus ist ein Energiesparmodus.
- **Barista-Modus:** Dieser Modus ist für Espresso- und Kaffeezubereitungen optimiert.
- **Latte-Modus:** In diesem Modus können Getränke mit Milch deutlich schneller zubereitet werden.

Zusätzlich können Sie den **Party-Modus** für die seltene, intensive Nutzung, z. B. für Familienfeiern aktivieren (siehe Gebrauchsanweisung).

Einstellungen anzeigen und ändern

- Berühren Sie die Sensortaste ☞.
- Wählen Sie Einstellungen ☞ und berühren Sie OK.
- Wählen Sie den Menüpunkt, den Sie anzeigen oder ändern möchten. Berühren Sie OK.
- Ändern Sie die Einstellung wie gewünscht und bestätigen Sie mit OK.

Werkeinstellungen sind *kursiv* gekennzeichnet.

Sprache

- deutsch | ... weitere Sprachen
- Standort

Tageszeit

- Anzeige: ein | aus | Nachtabschaltung
- Zeitformat: 24 h | 12 h (am/pm)
- einstellen

Datum

(einstellen)

Timer

- Timer 1: einschalten um | ausschalten um
- Timer 2: einschalten um | ausschalten um
- abschalten nach (0:20)

TeaTimer

- automatisch | *manuell*

Lautstärke

- Signaltöne
- Tastenton
- Begrüßungsmelodie: |

Display

- Helligkeit
- QuickTouch: ein | aus

Beleuchtung

- Gerät eingeschaltet
- Gerät ausgeschaltet: abschalten nach

Sie können für das ausgeschaltete Gerät festlegen, nach welcher Zeitspanne sich die Beleuchtung ausschalten soll.

Info

- Getränkebezüge (Bezüge gesamt | Kaffeegetränke gesamt | ...)
- Bezüge bis Pflegeprogramm: Gerät entkalken | Brüheinheit entfetten

Frischwasser (CVA 7x45)

- |

Höhenlage

0–250 m, 251–500 m, ...

Performance-Modus

- *Eco-Modus* | Barista-Modus | Latte-Modus | Party-Modus

Der Party-Modus ist ein Performance-Modus für die seltene, intensive Nutzung des Kaffeevollautomaten (siehe Gebrauchsanweisung).

Wasserhärte

Werkseitig sind 21 °dH voreingestellt.

Inbetriebnahmesperre

- ein | aus

Wenn die Inbetriebnahmesperre eingeschaltet ist, wird der Timer Abschalten nach deaktiviert.

Miele@home

- einrichten | deaktivieren/aktivieren | Verbindungsstatus | neu einrichten

Einige Menüpunkte erscheinen erst, wenn Miele@home eingerichtet wurde und der Kaffeevollautomat gegebenenfalls mit einem WLAN-Netzwerk verbunden ist.

Fernsteuerung

- ein | aus

RemoteUpdate

- ein | aus

Softwareversion

für den Kundendienst

Händler

- : |

Werkeinstellungen

- Geräteeinstellungen: zurücksetzen | nicht zurücksetzen

Sprache, Tageszeit, Datum, Anzahl der Getränkebezüge, Miele@home-Einstellungen, Profile und die zugehörigen Getränke werden nicht zurückgesetzt.

Kurzgebrauchsanweisung

Kaffeevollautomat



Diese Kurzgebrauchsanweisung ersetzt die Gebrauchsanweisung. Es ist notwendig, sich mit der Handhabung des Kaffeevollautomaten vertraut zu machen. Lesen Sie deshalb die Gebrauchsanweisung aufmerksam, und beachten Sie die Sicherheitshinweise und Warnungen.

REINIGUNG UND PFLEGE

ÜBERSICHT DER GETRÄNKE / KAFFEEGENUSS

EINSTELLUNGEN