

Mode d'emploi
Laveur-désinfecteur
PG 8592

Veillez impérativement lire le mode d'emploi avant l'installation et la mise en service de l'appareil pour éviter les accidents et les dommages à la machine.

fr - CA



Remarques concernant le mode d'emploi	8
Définition des termes	8
Domaine d'application	9
Description générale	9
Mode de fonctionnement	9
Usage médical.....	9
Champ d'application	9
Contre-indications.....	10
Application prévue.....	10
Groupe d'utilisateurs ciblé.....	10
Utilisation abusive prévisible	10
Description de l'appareil	11
Description de l'appareil.....	11
Panneau de commande	12
Diodes DEL des touches sensibles	13
Profils d'utilisateur	14
Conseils de sécurité et mises en garde	15
Symboles sur l'appareil	20
Commande	22
Copies d'écran	22
Mise en marche	23
Arrêt.....	23
Fonction arrêt automatique (Auto-Off)	23
Veille	23
Interface utilisateur à l'écran	24
Menu	24
Réglages dans le menu	25
Symboles à l'écran	26
Ouvrir et fermer la porte	27
Verrouillage électronique de porte.....	27
Ouvrir la porte.....	27
Fermer de la porte	27
Ouverture de la porte à l'aide du déverrouillage de secours	28
Adoucisseur	29
Dureté de l'eau	29
Régler la dureté de l'eau	30
Ajout de sel régénérant	32
Message : manque de sel	34
Technique d'utilisation	35
Chariots, paniers, compléments et modules	35
Réglage en hauteur du panier supérieur	36
Mesure de la pression de lavage.....	38
Accès de mesure de la pression de lavage.....	38
Disposer la charge.....	39
Recontamination	41
Test protéinique.....	41

Table des matières

Instruments chirurgicaux	42
Sabots de bloc opératoire	43
Ophtalmologie	44
Instruments d'anesthésie (AN)	46
Instruments pour les oreilles, le nez et la gorge (ORL)	47
Gynécologie (GYN)	48
Biberons	49
Procédé chimique	50
Ajouter et doser les produits chimiques	53
Dispositifs de dosage	53
Marquage des cannes d'aspiration	53
Modules DOS	54
Raccordement des modules DOS	54
Produit de rinçage	55
Verser le produit de rinçage	55
Quantité de produit insuffisante	56
Doser le produit de rinçage	56
Produit de neutralisation	57
Ajouter du produit de neutralisation	57
Quantité de produit insuffisante	58
Dosage de l'agent neutralisant	58
Produits d'entretien pour instruments	58
Désinfectant chimique	59
Ajout de désinfectant chimique	59
Indicateur de remplissage	60
Dosage du désinfectant chimique	60
Détergent	61
Ajouter du détergent liquide	61
Quantité de produit insuffisante	62
Doser le détergent liquide	62
Mise en marche et arrêt	63
Sélectionner le programme	63
Démarrer le programme	63
Démarrer un programme en différé	63
Séchage	65
Affichage de déroulement de programme	67
Fin du programme	67
Annulation de programme	68
Interruption pour cause d'anomalie	68
Interruption manuelle	68
Messages système	69
Remplacement du filtre	69
Nettoyage de la combinaison de filtres et du filtre tubulaire	70
Niveau de remplissage bas	70
Contrôles de la pression de lavage et du bras de lavage	71
Réglages 	72
Départ différé	73
Séchage	74
Purge DOS	76

Langue 	77
Heure	78
Volume	81
Réglages suppl.	82
Code	84
Saisir le code PIN	84
Date	86
Journal de bord	88
Protocole	89
Unité de température	89
Paramètres du programme	90
Refroidissement d'air	90
Valider un programme	91
Modifier l'emplacement d'un programme dans la liste	92
Programme de contrôle	93
Entretien du filtre	93
Nettoyage des filtres de la cuve	93
Activation et réglage de l'intervalle	93
Interface	95
Dureté de l'eau	98
Affichage : température	98
Écran : contraste et luminosité	99
Arrêt dans	100
Mode veille	100
Fonction arrêt automatique (Auto-Off)	100
Activer Arrêt dans	101
Version logiciel	101
Paramètres du programme	102
Ajuster les paramètres du programme	102
Structure du programme	102
Intitulé de programme	102
Blocs programme	103
Accéder au menu	104
Réinitialiser un programme	104
Modifier un programme	105
Affecter les blocs de lavage	105
Modifier la quantité d'eau	106
Prolonger le temps de vidange	107
Dispositif de séchage	108
Traçabilité	112
Consulter les protocoles de charge	115
Logiciel externe	115
Imprimante	115
Travaux de maintenance	116
Entretien	116
Contrôle de routine	117
Nettoyer les filtres de cuve	117
Contrôler et nettoyer les bras de lavage	119

Table des matières

Nettoyer le laveur	121
Nettoyer le panneau de commande	121
Nettoyer le joint de porte et la porte	121
Nettoyer la cuve	121
Nettoyer la façade de l'appareil	121
Entretien inox.....	121
Contrôler les chariots, paniers, modules et compléments.....	122
Remplacer le filtre HEPA	123
Contrôle de fonctionnement.....	125
Conseils en cas de panne	128
Anomalies et messages techniques.....	128
Dosage / Dispositifs de dosage	129
Quantité de sel insuffisante / Adoucisseur.....	131
Interruption avec affichage d'un code d'anomalie.....	132
Anomalies et messages relatifs au process	136
Porte	138
Nettoyage insuffisant et corrosion	138
Contrôle du bras de lavage / Conductivité / Contrôle de la pression de lavage.....	141
Arrivée d'eau et vidange.....	142
Bruits	143
Imprimante / Interface	143
Résoudre une panne	144
Nettoyer la pompe de vidange et le clapet anti-retour.....	144
Nettoyer les filtres d'arrivée d'eau.....	145
Montage du filtre à grande surface	145
Service après vente	146
Contacter le service Miele.....	146
Notification d'incidents graves.....	146
Version logiciel	147
Installation	148
Installation et ajustement	148
Installation sous un plan de travail	149
Retirer le couvercle de l'appareil.....	149
Prévention de l'accumulation de chaleur	149
Compatibilité électromagnétique (CEM).....	150
Branchement électrique	151
Brancher la liaison équipotentielle.....	151
Circuit de délestage	152
Raccordements à l'eau	153
Raccordement à l'arrivée d'eau	153
Montage du filtre à grande surface	154
Raccordement à la vidange.....	155
Contrôles de qualité et de sécurité	156
Caractéristiques techniques	157
Tableau des programmes	158

Table des matières

Votre contribution à la protection de l'environnement	164
Emballages de transport	164

Remarques concernant le mode d'emploi

Avertissements

 Les avertissements contiennent des informations relatives à la sécurité : elles avertissent qu'il y a risque de dommages corporels ou matériels.

Lisez attentivement ces avertissements et respectez les consignes de manipulation qu'ils contiennent.

Conseils

Les conseils contiennent des informations à respecter impérativement.

Informations supplémentaires et remarques

Les informations supplémentaires et remarques sont signalées par un simple cadre.

Étapes

Un carré noir précède chaque étape de manipulation.

Exemple :

- Choisissez une option à l'aide des flèches puis sauvegardez ce réglage en appuyant sur la touche *OK*.

Écran

Les données transmises à l'écran sont affichées dans une police spéciale, semblable à celle de l'écran.

Exemple :

Menu Réglages 

Définition des termes

Appareil

Dans ce mode d'emploi, le PG 8592 sera désigné comme « appareil ».

Charge ou articles

Le terme « charge » ou « articles » est utilisé de manière générique pour désigner les articles à traiter dont la nature n'est pas précisément définie.

Bain lessiviel

Le terme « bain lessiviel » désigne le mélange d'eau et de produits chimiques.

Description générale

Ce laveur-désinfecteur Miele est un dispositif médical tel que défini dans le règlement (UE) 2017/745 relatif aux dispositifs médicaux (RDM) et un dispositif médical de classe II conformément à Santé Canada.

Les laveurs-désinfecteurs servent à laver et désinfecter thermiquement les dispositifs médicaux réutilisables.

Mode de fonctionnement

Les dispositifs médicaux sont nettoyés et désinfectés à l'aide de programmes validés par les utilisateurs, dans lesquels la qualité et la température de l'eau, ainsi que les produits chimiques et les composants du système utilisés sont sélectionnés en fonction de la nature des salissures et du type des dispositifs à traiter.

La désinfection thermique a généralement lieu lors du rinçage final. Les sabots de bloc OP thermolabiles sont une exception dans ce cas et subissent une désinfection chimio-thermique.

Selon le concept A_0 décrit dans EN ISO 15883-1 (CAN/CSA-Z15883), la désinfection thermique s'effectue à 80 °C (+5 °C, -0 °C) avec un temps de maintien de 10 minutes (A_0 600), ou à 90 °C (+5 °C, -0 °C) avec un temps de maintien de 5 minutes (A_0 3000), en fonction du résultat de désinfection requis.

L'utilisation de supports de charge appropriés (chariots de lavage, modules, compléments, etc.) est importante pour garantir un traitement adéquat des dispositifs médicaux.

Usage médical

Le résultat du nettoyage, obtenu au moyen de la procédure Vario TD, par exemple, doit garantir que les dispositifs médicaux réutilisables peuvent être désinfectés correctement, qu'une stérilisation ultérieure peut être effectuée et que les articles peuvent être réutilisés en toute sécurité.

Pour garantir la normalisation, les dispositifs médicaux devraient idéalement être retraités à l'aide de processus de nettoyage mécaniques.

Champ d'application

Ce laveur-désinfecteur Miele permet de nettoyer, rincer, désinfecter et, selon le type de dispositif, sécher les dispositifs médicaux réutilisables dans les établissements de santé, tels que les cabinets médicaux, les hôpitaux, les centres de chirurgie ambulatoire ou les cabinets vétérinaires. Il est également primordial de respecter les informations fournies par les fabricants des dispositifs médicaux (EN ISO 17664, CAN/CSA-Z17664), ainsi que les informations fournies par les fabricants des produits chimiques.

Contre-indications

Les endoscopes souples ou les produits dont les recommandations de traitement indiquent qu'ils ne sont pas adaptés au traitement dans des laveurs-désinfecteurs ne doivent pas être traités.

Le laveur-désinfecteur n'est pas destiné à traiter les articles à usage unique non traitables au sens du règlement (UE) 2017/745.

Ne pas utiliser le laveur-désinfecteur dans des endroits où les conditions ambiantes ne répondent pas aux exigences suivantes.

Fonctionnement (selon IEC/EN 61010-1, CAN/CSA-C22.2 No. 61010-1) :

Température ambiante	de 40 °F à 104 °F	de 5 °C à 40 °C
Humidité relative maximale	80 % pour les températures jusqu'à 88 °F	80 % pour les températures jusqu'à 31 °C
Décroissance linéaire jusqu'à	50 % pour les températures jusqu'à 104 °F	50 % pour les températures jusqu'à 40 °C
Humidité relative minimale	10 %	10 %
Altitude au-dessus du niveau de la mer (selon IEC/EN 61010-1, CAN/CSA-C22.2 No. 61010-1)	jusqu'à 4,921 pi	jusqu'à 2,000 m

Application prévue

Ce laveur-désinfecteur est spécifiquement équipé pour être utilisé par les médecins résidents et les hôpitaux. Il dispose des programmes de traitement nécessaires pour répondre à leurs exigences, à l'exception des applications en médecine dentaire.

Groupe d'utilisateurs ciblé

Seuls des professionnels formés, tels que des les assistants médicaux, et disposant d'un niveau de connaissances spécifique pour le traitement des dispositifs médicaux sont habilités à utiliser le laveur-désinfecteur.

Utilisation abusive prévisible

Ne pas traiter les endoscopes souples et les articles à usage unique ou les produits dont les recommandations de traitement indiquent qu'ils ne sont pas adaptés au traitement dans des laveurs-désinfecteurs.

Non-respect par l'exploitant des contrôles de routine et des intervalles de maintenance réguliers.

Non-respect des exigences d'installation spécifiées.



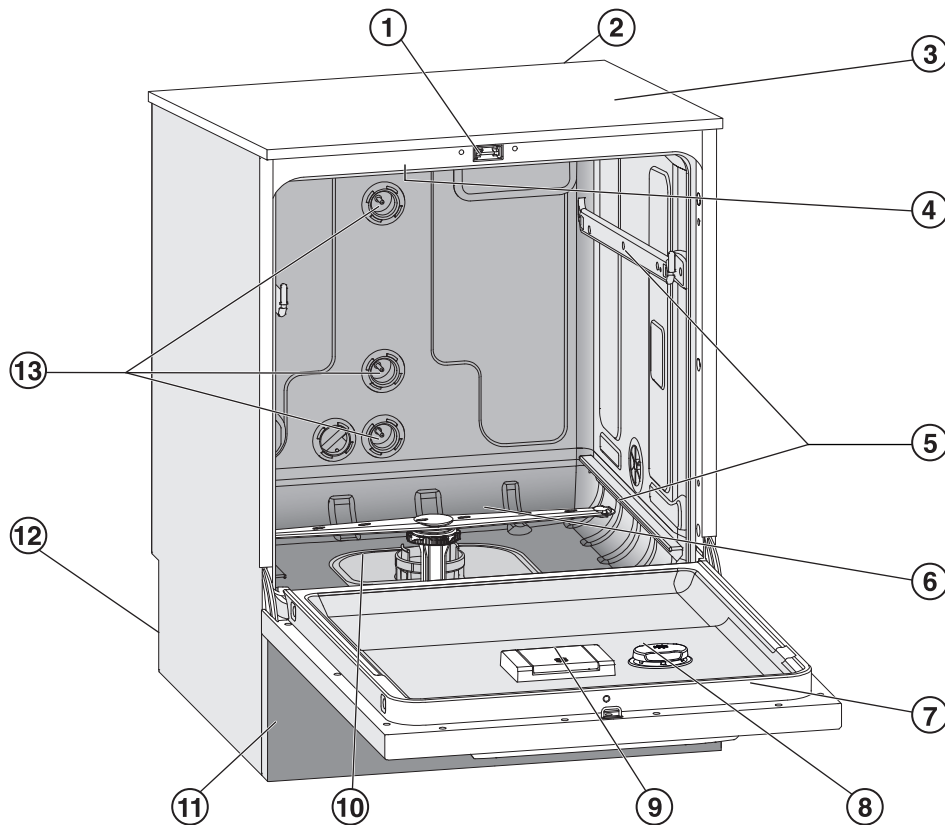





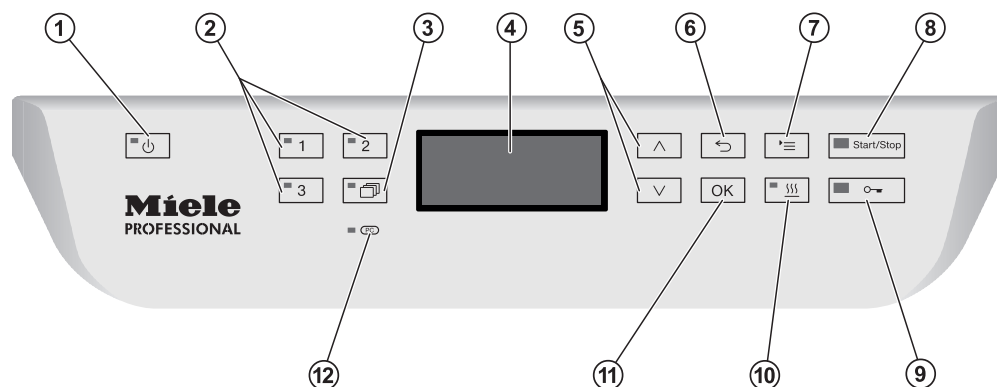



Description de l'appareil



- ① Porte à ouverture et fermeture automatiques
- ② Logement pour un module de communication (partie arrière, en haut et à droite)
- ③ Accès sonde pour contrôle de fonctionnement (partie supérieure, avant droite ; uniquement visible lorsque le couvercle est démonté)
- ④ Bras de lavage supérieur
- ⑤ Rails de guidage pour paniers et chariots
- ⑥ Bras de lavage inférieur
- ⑦ Plaque signalétique
- ⑧ Réservoir pour produit de rinçage
- ⑨ Réservoir à sel régénérant
- ⑩ Combinaison de filtres
- ⑪ Plinthe avec trappe de service
- ⑫ Au dos :
 - Seconde plaque signalétique
 - Raccordements à l'électricité et à l'eau
 - Canne(s) d'aspiration pour bidons
 - Raccords pour modules de dosage externes (modules DOS en option)
- ⑬ Raccordements à l'eau pour chariots et paniers







Panneau de commande



- ① **Touche  (Marche/Arrêt)**
Allumer et éteindre le laveur.
- ② **Touches ,  et **
Touches de sélection de programme.
Affectation des touches possible.
- ③ **Touche  (Liste de programmes)**
Ouvrir la liste complète des programmes pour choisir un programme.
- ④ **Affichage**
Accès à l'interface utilisateur et affichage du déroulement de programme.
- ⑤ **Flèches de navigation  et **
Navigation dans l'interface utilisateur.
- ⑥ **Touche  (Annuler)**
Annuler l'opération dans l'interface utilisateur.
Pas d'interruption de programme.
- ⑦ **Touche  (Réglages)**
Ouvrir le menu de paramétrage du système.
- ⑧ **Touche *Start/Stop***
Démarrer ou arrêter le programme
- ⑨ **Touche  (Déverrouillage de porte)**
Déverrouiller la porte avant ou après le programme.
- ⑩ **Touche  (Séchage)**
Activation et désactivation du séchage
- ⑪ **Touche *OK***
Confirmer la sélection ou la saisie dans l'interface utilisateur
(acquiescer ou enregistrer)
- ⑫ ** **Interface du service après-vente****
Point de contrôle et de transfert pour le Service.

Diodes DEL des touches sensibles

Les touches sensibles du panneau de commande contiennent des diodes DEL (diode électroluminescente). Ils indiquent l'avancée du traitement de la charge.

Touches sensibles	DEL	Statut
Touche 	ALLUMÉE	Le laveur est allumé.
	CLIGNOTE	Le laveur est en veille.
	ÉTEINTE	Le laveur est éteint.
Touches de sélection de programme  ,  et 	ALLUMÉE	Le programme concerné a été sélectionné. La diode reste allumée en fin de programme jusqu'à ce que vous sélectionniez un autre programme.
	ÉTEINTE	Le programme n'est pas sélectionné ou des réglages sont en cours.
Touche 	ALLUMÉE	Un programme a été sélectionné dans la liste des programmes. La diode reste allumée en fin de programme jusqu'à ce que vous sélectionniez un autre programme.
	ÉTEINTE	Aucun programme de la liste n'a été sélectionné, ou des réglages de programme sont en cours.
Touche 	ALLUMÉE	La fonction supplémentaire Séchage est activée pour le programme sélectionné (pas possible pour tous les programmes ; voir «Tableau des programmes»).
	ÉTEINTE	La fonction supplémentaire Séchage est désactivée.
Touche <i>Start/Stop</i>	ALLUMÉE	Un programme est en cours.
	CLIGNOTE EN VERT	Un programme a été sélectionné, mais il n'a pas encore démarré.
	CLIGNOTE EN ROUGE	Une erreur est survenue (cf. chapitre «Éliminer les anomalies»).
	ÉTEINTE	Un programme est terminé.
Touche 	ALLUMÉE	La porte est fermée (verrouillée) et aucun programme n'est lancé.
	CLIGNOTE	Un programme est terminé et la porte est fermée (verrouillée).
	ÉTEINTE	Un programme est en cours ou la porte est ouverte (déverrouillée).

Opérateurs

Pour l'utilisation quotidienne, les opérateurs doivent connaître les fonctions de base et la manière de charger la machine. Ils doivent en outre suivre une formation régulière. Ils doivent avoir des connaissances du traitement par laveur-désinfecteur des dispositifs médicaux.

Le travail quotidien est effectué au niveau de l'utilisateur et dans le menu Réglages . Le menu est accessible à tous les utilisateurs.

Administration

Les tâches plus avancées, par exemple l'interruption ou l'annulation d'un programme, nécessitent des connaissances plus détaillées du traitement par laveur-désinfecteur des dispositifs médicaux.

Les modifications apportées à la procédure de traitement ou les adaptations de l'appareil, par exemple aux accessoires utilisés ou aux conditions sur place, nécessitent des connaissances spécifiques supplémentaires du laveur-désinfecteur.

Les processus de validation supposent des connaissances spécialisées du traitement par laveur-désinfecteur des dispositifs médicaux, les procédés impliqués, ainsi que les normes et les lois applicables.

Le menu Réglages suppl. intègre tous les processus et paramètres administratifs. Il n'est accessible qu'aux personnes autorisées, par code PIN.

Cet appareil est conforme aux normes de sécurité en vigueur. Toutefois, toute utilisation non conforme peut causer des dommages corporels et matériels.

Veuillez lire attentivement le mode d'emploi avant d'utiliser cet appareil. Prêtez notamment attention aux risques résiduels décrits dans les avertissements et les consignes de sécurité. Vous éviterez ainsi des blessures corporelles et un endommagement de l'appareil.

Conservez ce mode d'emploi en lieu sûr.

Utilisation conforme

► Le laveur est homologué exclusivement pour les domaines d'application indiqués dans le mode d'emploi. Toute autre utilisation, ainsi que toutes les transformations et modifications sont interdites et potentiellement dangereuses.

Les procédés de lavage et de désinfection sont réservés aux dispositifs médicaux déclarés réutilisables par leur fabricant. Respecter les indications des fabricants du matériel médical.

► Le laveur doit être exclusivement utilisé à applications stationnaires à l'intérieur.

Risques de blessures

Pour éviter les risques de blessures, veuillez suivre les instructions suivantes !

► L'appareil ne peut être installé, mis en service, réparé et entretenu que par le service Miele ou un technicien réparateur dûment qualifié. Un contrat de service Miele est recommandé pour garantir le respect total des dispositions normatives et réglementaires. De mauvaises réparations peuvent mettre les utilisateurs en danger.

► N'installez pas cet appareil dans des locaux exposés aux risques d'explosion et de gel.

► Il est conseillé de n'installer que des meubles pour applications professionnelles à proximité du laveur afin de prévenir tout dommage causé par la condensation.

► Certaines pièces de métal peuvent causer des blessures / risque de coupures. Porter pendant le transport et l'installation de laveur des gants résistants aux coupures.

► Afin d'améliorer la stabilité du laveur dans une situation d'encastrement, installez-le sous un plan de travail d'un seul tenant, vissé aux meubles voisins.

Conseils de sécurité et mises en garde

- ▶ Seul un raccordement à une prise de terre conforme garantit un fonctionnement du laveur en toute sécurité. Respectez cette consigne de sécurité élémentaire afin de prévenir tout dommage matériel ou corporel (ex. : décharge électrique). En cas de doute, faites contrôler vos installations par un électricien. Miele ne saurait être tenu pour responsable de dommages causés par une mise à la terre manquante ou défectueuse.
- ▶ Un laveur endommagé ou non étanche peut mettre votre sécurité en péril. Coupez immédiatement l'alimentation électrique du laveur et avertissez le Service Miele.
- ▶ Si l'appareil est hors service, indiquez-le clairement et visiblement sur l'appareil et assurez-vous qu'il ne puisse pas être démarré sans autorisation. Le technicien Miele ou un spécialiste dûment qualifié doivent avoir effectué une réparation concluante de l'appareil avant de pouvoir le remettre en service.
- ▶ Les utilisateurs du laveur doivent recevoir des formations et être tenu au courant des instructions. L'utilisation du laveur est interdite aux personnes non formées et non habilitées.
- ▶ Utiliser uniquement des produits chimiques qui ont été validés par leur fabricant pour le domaine d'application concerné. Le fabricant de produits chimiques est responsable des éventuelles altérations du matériel traité et du laveur.
- ▶ Faire attention avec l'utilisation de produits chimiques ! Il s'agit de produits irritants et corrosifs !
Respecter les consignes de sécurité en vigueur et les fiches de données de sécurité des fabricants des produits chimiques !
Porter des gants et des lunettes de protection !
- ▶ Le laveur a été conçu pour une utilisation avec de l'eau et des produits chimiques prévus à cet effet. Il ne doit pas être utilisé avec des solvants organiques ou des liquides inflammables.
Risques d'explosion notamment et de dommages sur l'appareil dus à la destruction des pièces en caoutchouc et en plastique suite à l'écoulement de liquides.
- ▶ L'eau qui se trouve dans la cuve n'est pas potable !
- ▶ Ne tirez pas sur les éléments de façade, tels que le panneau de commande ou la trappe de service. Vous risqueriez de les arracher ou de les endommager.
- ▶ Ne vous asseyez pas et ne posez rien sur la porte ouverte, le laveur pourrait basculer et être endommagé.
- ▶ Faites attention aux objets pointus et coupants et disposer-les de façon à ne pas vous blesser et à ne pas mettre d'autres personnes en danger.

Conseils de sécurité et mises en garde

- ▶ Les bris de glace peuvent entraîner des blessures graves lors du chargement ou du déchargement. Une charge qui contient des bris de glace ne peut pas être traitée au laveur.
- ▶ Si le laveur fonctionne à température élevée, faites attention à ne pas vous brûler. En cas d'ouverture de la porte malgré le verrouillage, il existe un risque de brûlures par le contact avec le métal, l'eau ou les produits utilisés et le cas échéant d'intoxication par inhalation de vapeurs toxiques !
- ▶ Des substances toxiques volatiles étant susceptibles de se former ou de s'échapper dans le bain lessiviel (aldéhyde dans le produit de désinfection par exemple) pendant le traitement de la charge, il faut vérifier régulièrement l'étanchéité de la porte et le fonctionnement du condenseur de vapeur.
L'ouverture de la porte de l'appareil pendant une interruption de programme présente dans ce cas un risque particulier.
- ▶ En cas de contact avec les vapeurs toxiques ou les produits chimiques, conformez-vous aux fiches de données de sécurité des fabricants des produits chimiques !
- ▶ Laissez refroidir les chariots, les paniers, les modules, les compléments et la charge avant de sortir des derniers. Videz les éventuels restes d'eau chaude des cavités dans la cuve.
- ▶ Ne lavez pas la machine et son environnement immédiat au jet d'eau ou au nettoyeur haute pression.
- ▶ Éteignez l'appareil avant d'effectuer des travaux de maintenance.
- ▶ Selon les propriétés du revêtement de sol et les chaussures que vous portez, les liquides peuvent être glissants. Assurez-vous que le sol est sec le plus souvent possible et nettoyez immédiatement tout liquide renversé. Prenez les précautions nécessaires lorsque vous nettoyez des substances dangereuses et des liquides brûlants.

Contrôles qualité

Veillez respecter les conseils suivants pour assurer le contrôle qualité lors du retraitement des dispositifs médicaux et éviter tout risque pour les patients ainsi que les dommages sur l'appareil et le matériel à traiter !

- ▶ L'interruption de programme doit être exceptionnelle et ne doit être effectuée que par des personnes autorisées à le faire.
- ▶ Le degré de nettoyage et de désinfection dans les programmes de désinfection doit être systématiquement confirmé par l'opérateur. Le processus doit être régulièrement soumis à des tests thermo-électriques et vérifié par rapport à des résultats de contrôle documentés. Des vérifications supplémentaires avec des indicateurs biologiques sont nécessaires pour les programmes chimio-thermiques.

Conseils de sécurité et mises en garde

► Pour la désinfection thermique, les températures et temps d'action appliqués doivent être conformes aux normes, directives et connaissances microbiologiques et hygiéniques concernant la prophylaxie liée aux infections.

► Utilisez uniquement des pièces adaptées au traitement en machine. Respectez la thermostabilité des pièces en plastique. Les pièces contenant du nickel et de l'aluminium sont conçues pour être traitées en machine mais nécessitent des procédures spécifiques. Ni la charge ni les salissures placées dans la cuve ne doivent contenir des produits ferreux corrosifs.

► Les dispositifs médicaux sont traités au moyen d'une désinfection thermique.

Les articles thermosensibles (comme les sabots de bloc OP) peuvent être désinfectés à l'aide d'un agent chimique désinfectant. Pour cela, un programme de traitement spécial doit être fourni par le service technique Miele. Les paramètres de désinfection sont basés sur les déclarations du fabricant de l'agent désinfectant. Veuillez suivre, tout particulièrement, ses instructions sur la manipulation, les conditions d'utilisation et l'efficacité.

Les processus chimio-thermiques de ce type ne sont pas adaptés au traitement des dispositifs médicaux.

► Dans certaines circonstances, les produits chimiques peuvent endommager le laveur. Il est conseillé de suivre les recommandations des fabricants des produits chimiques.

En cas de dommages ou de doutes concernant la compatibilité, veuillez vous adresser au Service Miele.

► Les produits d'entretien pour les instruments à base d'huile de paraffine (huiles blanches) peuvent endommager les élastomères et les plastiques du laveur. De tels produits d'entretien ne doivent pas être dosés dans ce laveur comme produits chimiques, même s'ils sont recommandés par les fabricants de produits d'entretien pour une utilisation en machine.

► Les substances présentant des propriétés abrasives ne doivent pas être placées dans le laveur car les composants mécaniques du circuit hydraulique s'en verraient endommagés. Les éventuels résidus de substances abrasives présents sur la charge doivent être éliminés avant traitement.

► Les traitements précédents (avec détergents ou désinfectants par ex.), certaines salissures et certains produits de rinçage peuvent provoquer une formation de mousse. La mousse peut altérer le résultat de lavage et de désinfection.

► Le réglage de la procédure de traitement doit permettre d'empêcher un débordement de mousse hors de la cuve. Un débordement de mousse affecterait la sécurité de fonctionnement du laveur.

Conseils de sécurité et mises en garde

- ▶ Le procédé de lavage doit être régulièrement contrôlé par l'utilisateur, de manière à détecter la formation de mousse.
- ▶ Afin de prévenir tout dommage matériel sur le laveur et les accessoires suite à l'utilisation de détergents non adaptés, à la présence de certaines salissures sur la charge et à leur interaction, respectez les consignes du chapitre «Processus chimiques».
- ▶ Le fait de recommander des produits chimiques (tels que les détergents) ne signifie pas que Miele assume la responsabilité de l'action des produits chimiques sur le matériau des instruments à traiter. Veuillez noter que les modifications de formules chimiques, conditions de stockage etc. qui n'ont pas été indiquées par le fabricant de produits chimiques, peuvent altérer la qualité des résultats de nettoyage.
- ▶ Respectez impérativement les consignes du fabricant du produit utilisé. Utilisez ces produits chimiques uniquement dans le cadre prévu par le fabricant afin d'éviter des dommages matériels ou des réactions chimiques violentes (gaz explosifs).
- ▶ Les consignes pour l'entreposage et l'élimination de produits chimiques doivent être mises à disposition par les fabricants concernés et doivent être respectées.
- ▶ Particules ≥ 0.8 mm sont séparées par les filtres dans la cuve. Les particules plus petites peuvent entrer dans le système de circulation. Pour cette raison, un filtrage supplémentaire du bain lessiviel est nécessaire pour le traitement de la charge étroit.
- ▶ Pour les applications complexes qui requièrent une préparation spécifique, consulter au préalable les experts Miele afin de connaître les conditions liées aux procédés (produits chimiques utilisés, qualité de l'eau, etc.).
- ▶ Si le résultat de lavage est soumis à des exigences particulièrement strictes, par ex. dans l'analyse chimique, un contrôle de qualité régulier doit être effectué par l'opérateur pour garantir le respect des normes requises en matière de propreté.
- ▶ N'employez les chariots, paniers, modules et compléments spécifiques que pour l'utilisation prévue à cet effet. Les pièces creuses doivent être nettoyées intérieurement et extérieurement.
- ▶ Maintenez les pièces légères et de petite taille par des filets de protection ou placez-les dans un complément spécial adapté afin de ne pas bloquer les bras de lavage.
- ▶ Videz les récipients contenant encore du liquide avant de les déposer dans l'appareil.
- ▶ Une fois dans la cuve, la charge doit tout au plus entrer en contact avec des résidus de produits solvants et d'acides. Seules des traces de solvants présentant un point d'inflammation inférieur à 21 °C (70 °F) sont autorisées.

Conseils de sécurité et mises en garde

- ▶ Les solutions contenant du chlore, notamment l'acide chlorhydrique ne doivent pas être placées au laveur !
- ▶ Veillez à ne pas mettre la carrosserie en inox du appareil en contact avec des solvants/vapeurs contenant de l'acide chlorhydrique pour éviter tout risque de corrosion.
- ▶ Après les travaux sur les conduites d'eau potable, purgez le conduit d'alimentation en eau du laveur, faute de quoi certains éléments de ce dernier risqueraient d'être endommagés.
- ▶ Afin d'assurer l'aération de la pompe de circulation, vérifiez que les fentes entre le laveur et les meubles ou appareils contigus ne sont pas recouverts d'un joint silicone.
- ▶ Respectez les indications fournies dans le mode d'emploi et la notice d'installation jointe.

Utilisation de composants et d'accessoires

- ▶ Ne raccordez que des accessoires Miele adaptés au domaine d'utilisation concerné. Miele vous renseigne sur les références des accessoires.
- ▶ Seuls les chariots, paniers, modules et compléments Miele peuvent être utilisés. Miele ne peut garantir une efficacité de lavage et de désinfection suffisante si des modifications ont été apportées aux accessoires Miele ou si vous utilisez des chariots, paniers et compléments d'autres marques. Un dommage survenu dans ces conditions exclut tout bénéfice de la garantie.

Symboles sur l'appareil

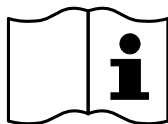

Attention :
respecter les instructions du mode d'emploi !

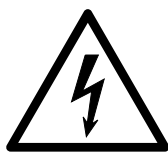

Attention :
risque d'électrocution !



Attention des surfaces chaudes :
Lors de l'ouverture de la porte, la cuve peut être très chaud!



Risque de coupures :
Porter des gants résistants aux coupures pendant le transport et l'installation du laveur !

Votre ancien appareil

► N'oubliez pas que l'appareil peut être contaminé par des traces de sang ou d'autres fluides corporels; il devra par conséquent être décontaminé avant d'être éliminé.

Pour votre sécurité et pour la protection de l'environnement, évacuez les restes de détergent en suivant les consignes de sécurité (porter des lunettes et des gants de protection !).

Enlevez les systèmes de verrouillage de la fermeture de porte, afin que les enfants ne puissent pas s'enfermer dans l'appareil. Éliminez ensuite votre appareil conformément aux prescriptions locales.

Panneau de commande

Le laveur s'utilise exclusivement via les touches du panneau de commande. Les touches sont imprimées des deux côtés de l'écran sur la surface inox du panneau de commande. L'écran lui-même n'est pas un écran tactile.

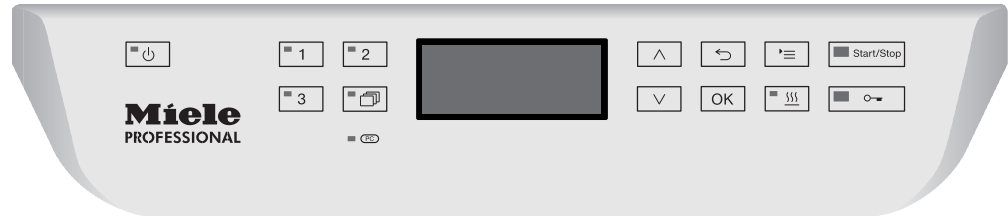

Pour utiliser les touches, appuyez simplement sur la zone correspondant à la commande qui vous intéresse. Une légère pression suffit à activer la fonction correspondante. Une pression en continu est possible pendant une vingtaine de secondes.

Copies d'écran

Les copies d'écran de ce mode d'emploi sont données à titre indicatif uniquement et peuvent différer des affichages réels.

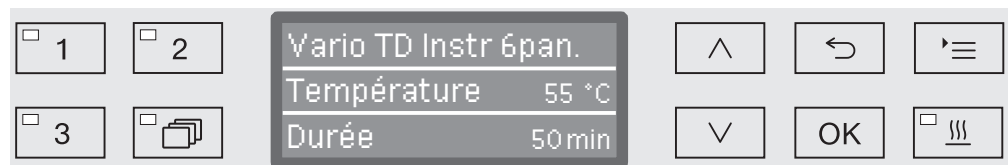

Les touches de commande sont représentées de part et d'autre de l'écran, à l'exception de ,  et *Start/Stop*.

Mise en marche

Le laveur doit être raccordé au réseau électrique.

- Appuyez sur la touche  jusqu'à ce que la diode de la touche sensitive s'allume.

L'écran affiche ensuite le message suivant :



Dès que le laveur est prêt, l'écran indique quel est le dernier programme à avoir été utilisé. Exemple :

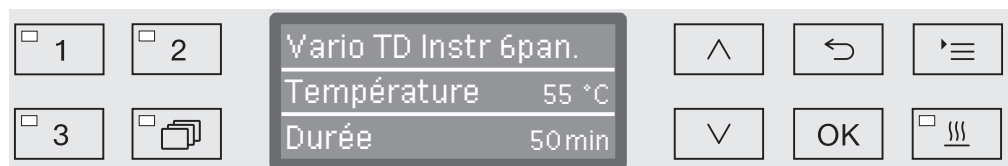

Si le laveur est mis en service pour la première fois ou si les réglages d'usine ont été restaurés, commencez par régler quelques paramètres de base, à savoir la langue, la date, l'heure, etc. L'affichage bascule automatiquement sur l'écran concerné.

Arrêt

- Appuyez sur la touche .

Fonction arrêt automatique (Auto-Off)

Pour économiser de l'énergie, le laveur dispose d'une fonction d'arrêt automatique (Auto-Off). Si le laveur n'est pas utilisé pendant un temps prédéfini, il se coupe automatiquement afin d'économiser de l'énergie, voir chapitre «Réglages suppl./Arrêt dans».

- A l'aide de la touche , vous réactivez le laveur.

Veille

En mode veille, le laveur reste allumé, la touche  clignote et l'heure est affichée à l'écran. Le laveur est réactivé en appuyant sur n'importe quelle touche. Vous pouvez choisir si vous souhaitez activer le mode veille ou le désactiver, voir chapitre «Réglages suppl./Arrêt dans».

Interface utilisateur à l'écran

L'interface utilisateur du laveur est divisée en menus. Le menu sélectionné s'affiche sur 3 lignes dans le panneau de commande.

Le nom du menu (ligne du haut) et deux options au maximum y sont affichés. L'option sélectionnée apparaît en surbrillance, par ex. :



Menu



Touche (Réglages)

Cette touche vous permet d'accéder aux menus de paramétrage du système.



Flèches de navigation

Les flèches de navigation permettent de naviguer ligne par ligne dans un menu, de haut en bas ou de bas en haut. Lorsqu'on maintient cette touche enfoncée, la liste défile automatiquement jusqu'à ce que la liste des menus disponibles soit terminée. Pour continuer à naviguer, appuyez de nouveau sur la même touche.

Les flèches de navigation permettent aussi de modifier les valeurs des paramètres par paliers. Veuillez suivre les consignes affichées à l'écran.



Touche OK

La touche *OK* permet de confirmer une sélection ou d'enregistrer une saisie. L'écran affiche le niveau supérieur du menu ou, en cas de saisie des paramètres, le prochaine champ de saisie. Veuillez suivre les consignes affichées à l'écran.



Touche Annuler

Avant de confirmer une sélection en appuyant sur la touche *OK*, vous pouvez à tout moment revenir sur une procédure à l'aide de la touche *↶*. Le cas échéant, le menu s'interrompt et l'affichage revient au niveau précédent. Les réglages éventuellement effectués ne seront pas enregistrés.

Réglages dans le menu

Dans ce mode d'emploi, les descriptions sur le mode d'utilisation du menu sont structurées selon un schéma expliqué ci-dessous.

Chemin d'accès Le chemin d'accès décrit les étapes à valider absolument avant d'arriver au niveau de menu souhaité. Vous devez sélectionner chaque élément du menu à l'aide des flèches de navigation puis le confirmer en appuyant sur la touche *OK*.

Exemple :
 Touche ☰
 ▶ Réglages ⏏
 ▶ Heure
 ▶ Format heure

Si un niveau de menu s'affiche déjà à l'écran, le chemin n'a pas besoin d'être complètement respecté. Si vous avez par ex. déjà appelé le menu Réglages ⏏, il n'est plus nécessaire d'appuyer sur la touche ☰. Dans ce cas, vous pouvez continuer à suivre le chemin à partir du menu Réglages ⏏.

Affichage Lorsque vous ouvrez le menu, c'est en principe le dernier réglage effectué qui s'affiche à l'écran.

Exemple :

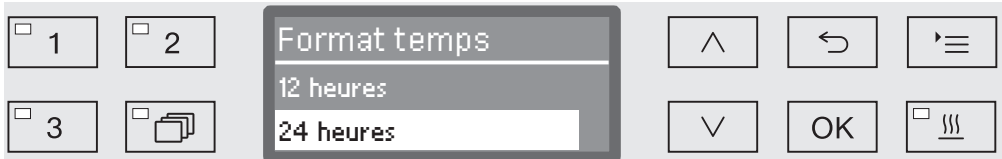

Options Toutes les possibilités de paramétrage (options) des menus sont répertoriées dans une liste et accompagnées de brèves explications.

Exemple :

- 12 heures
 Affichage de l'heure au format 12 heures (am/pm).
- 24 heures
 Affichage de l'heure au format 24 heures.

Procédure Enfin, la procédure à suivre est expliquée.

Exemple :

- Choisissez une option à l'aide des flèches ^ et v.
- Sauvegardez ce réglage en appuyant sur la touche *OK*.

Symboles à l'écran



Flèches de navigation

Lorsqu'un menu offre plus de 2 choix, deux flèches de navigation s'affichent à la droite du paramètre à sélectionner.



Les flèches de navigation \wedge et \vee du panneau de commande permettent de naviguer dans le menu.



Pointillés

Lorsqu'un menu offre plus de 2 choix, les pointillés marquent la fin de la liste. la première entrée se trouve juste au-dessous des pointillés et la dernière, juste au-dessus.



Encoche

En cas de choix multiple, une encoche \checkmark indique quel réglage a été sélectionné.

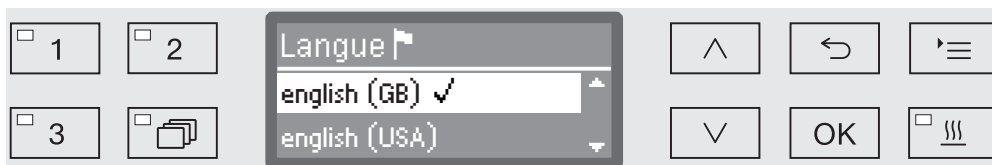

Messages système

Les symbole **i** signalent que des messages sont envoyés par le système. Ces messages concernant par exemple un niveau de remplissage insuffisant des réservoirs ou la date de la prochaine maintenance.



Les messages système sont édités avant le démarrage et à la fin d'un programme et doivent être validés (acquittés) soit un par un, à l'aide de la touche **OK**, soit tous ensemble en fin de programme lorsqu'on ouvre la porte. Si le symbole **i** s'affiche à l'écran, on peut consulter les messages système en appuyant sur la touche sensitive **OK**.



Messages d'erreur



Lorsqu'une erreur survient, un symbole d'avertissement remplace le symbole **i**. Pour plus d'informations sur la procédure à suivre, consultez les chapitres « En cas de panne » et « Service après-vente ».

Verrouillage électronique de porte

Le laveur est équipé d'un système de verrouillage de porte confort. Une fois la porte refermée, le système de verrouillage confort tire automatiquement la porte en position finale, garantissant ainsi l'étanchéité nécessaire à un bon fonctionnement. La porte est verrouillée électroniquement.

Ouvrir la porte

Une porte verrouillée électroniquement peut seulement s'ouvrir si :

- le laveur est raccordé électriquement et est activé (LED  allumée dans la zone des touches),
 - aucun programme est en cours,
 - la température dans la cuve est inférieure à 60 °C. Quand la température dans la cuve est supérieure à 60°C quittez le message « Attention : Cuve chaude. Ouvrir quand même ? ». Lorsque la porte s'ouvre, de la vapeur et des produits chimiques peuvent s'échapper !
 - la LED s'allume sur la touche .
- Pour ouvrir la porte, appuyez sur .

Le système de verrouillage de porte confort entrebâille la porte. La LED sur la touche s'éteint dès que la porte est déverrouillée.

Le panneau de commande du laveur sert aussi de poignée.

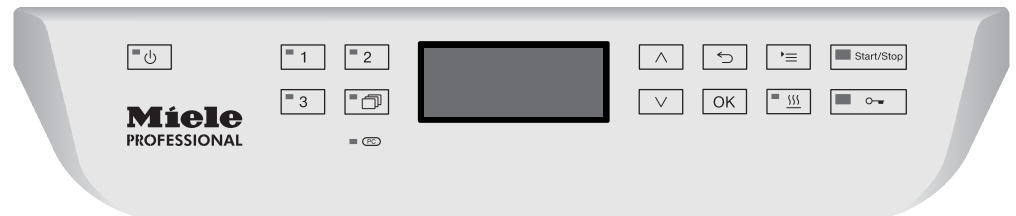

- Glissez vos doigts sous le panneau de commande puis rabattez la porte vers le bas.

Fermer de la porte

- Vérifiez qu'aucun objet ou charge ne dépasse dans la zone de fermeture de la porte.

 N'approchez pas votre main de la zone de fermeture de la porte.
Risque d'écrasement.

- Refermez la porte jusqu'à ce qu'elle s'enclenche dans le système de verrouillage de porte. La porte se place automatiquement en position fermée grâce au système de verrouillage de porte confort.

Ouvrir et fermer la porte

Ouverture de la porte à l'aide du déverrouillage de secours

Le déverrouillage de secours ne peut être utilisé que lorsqu'il n'est plus possible d'ouvrir la porte normalement, comme en cas de panne de courant.

⚠ Si le déverrouillage de secours est actionné pendant une séquence de programme, de l'eau chaude et des produits chimiques peuvent s'échapper.

Risque d'ébouillantage, de brûlure et de brûlures chimiques.

Lorsque des agents désinfectants sont utilisés, ils présentent également un risque d'inhalation de vapeurs toxiques.

- Appuyez sur la porte pour soulager le mécanisme du déverrouillage d'urgence.

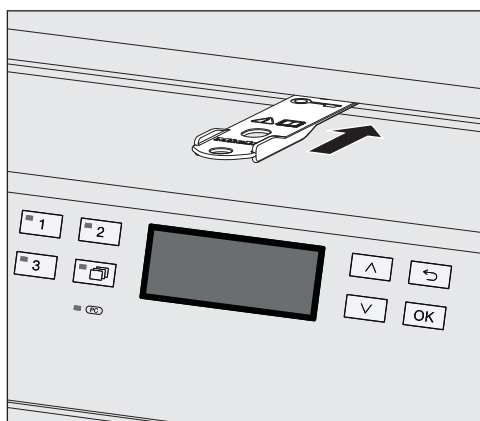

- Enfoncez l'outil à l'horizontale dans la fente située entre la porte et le couvercle / plan de travail. Le côté droit de l'outil doit être dans le prolongement du côté droit de l'écran.
- Appuyez alors sur le mécanisme de déverrouillage jusqu'à ce que vous entendiez la porte se déverrouiller. Vous pouvez maintenant ouvrir la porte.

Si le laveur-désinfecteur est allumé, le déclenchement du déverrouillage d'urgence sera consigné dans le cadre du processus de traçabilité. Le cas échéant, le message suivant s'affiche à l'écran :

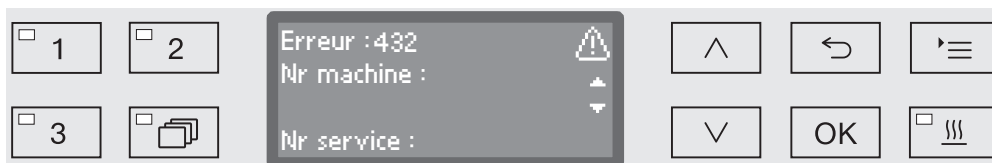

- Eteignez le laveur-désinfecteur en appuyant sur la touche  puis rallumez-le.
- Validez le message d'erreur en saisissant le code PIN. Le code PIN standard est « 8000 ».

Dureté de l'eau

Pour obtenir de bons résultats de lavage, l'eau utilisée dans le laveur doit être douce (peu calcaire). Lorsque l'eau est trop dure, des traces blanches risquent d'apparaître sur la charge et dans la cuve.

Une eau dont le degré de dureté dépasse 0,7 mmol/l, soit 4 gr/gal doit être adoucie. Cette opération s'effectue automatiquement en cours de programme grâce à l'adoucisseur intégré.

Il est donc important de régler l'adoucisseur en indiquant le degré de dureté de l'eau exact du lieu d'installation (voir chapitre « Adoucisseur/ Régler la dureté de l'eau »).

La compagnie des eaux vous indiquera sur demande la dureté de l'eau de votre commune.

Préparez une éventuelle intervention du service après-vente : en lui indiquant la dureté de l'eau de votre commune, vous facilitez le travail du technicien. Veuillez reporter ici la dureté de l'eau de votre commune :

_____ mmol/l ou gr/gal

Vous devez par ailleurs régénérer l'adoucisseur à intervalles réguliers. Utilisez un sel régénérant spécial (voir chapitre « Adoucisseur/Remplir de sel régénérant »). La régénération s'effectue automatiquement pendant le programme.

Si la dureté d'eau reste inférieure à 4 gr/gal (= 0,7 mmol/l), vous n'avez pas besoin d'ajouter du sel régénérant. Toutefois, vous devez régler la dureté de l'eau.

Régler la dureté de l'eau

La plage de réglage de la dureté de l'eau est comprise entre 0 et 70 gr/gal (0 - 12,6 mmol/l).

- Pour accéder au menu, vous devez suivre le chemin d'accès suivant :

Touche 

▶ Réglages suppl.

▶ Dureté eau

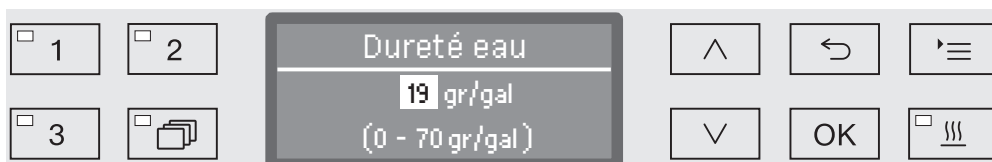

La plage des réglages disponible s'affiche sur la ligne du bas.

Vous trouverez les valeurs qui vous permettent de paramétrer la dureté de l'eau à la page suivante.

En cas de variations de la dureté de l'eau, toujours régler sur la valeur la plus élevée. Si la dureté de l'eau varie par ex. entre 8 et 17 gr/gal (1,4 et 3,1 mmol/l), la dureté de l'eau doit être réglée sur 17 gr/gal (3,1 mmol/l).

- Réglez la dureté de l'eau à l'aide des flèches de navigation \wedge (plus) et \vee (moins).
- Sauvegardez ce réglage en appuyant sur la touche OK.

Tableau de réglage

g/gal	ppm CaCO ₃	mmol/l	Affi- chage
			0
1	20	0,2	1
2	40	0,4	2
3	50	0,5	3
4	70	0,7	4
5	90	0,9	5
6	110	1,1	6
7	130	1,3	7
8	140	1,4	8
9	160	1,6	9
10	180	1,8	10
11	200	2,0	11
12	220	2,2	12
13	230	2,3	13
14	250	2,5	14
15	270	2,7	15
16	290	2,9	16
17	310	3,1	17
18	320	3,2	18
19	340	3,4	19 *)
20	360	3,6	20
21	380	3,8	21
22	400	4,0	22
23	410	4,1	23
24	430	4,3	24
25	450	4,5	25
26	470	4,7	26
27	490	4,9	27
28	500	5,0	28
29	520	5,2	29
30	540	5,4	30
31	560	5,6	31
32	580	5,8	32
33	590	5,9	33
34	610	6,1	34
35	630	6,3	35

g/gal	ppm CaCO ₃	mmol/l	Affi- chage
36	650	6,5	36
37	670	6,7	37
38	680	6,8	38
39	700	7,0	39
40	720	7,2	40
41	740	7,4	41
42	760	7,6	42
43	770	7,7	43
44	790	7,9	44
45	810	8,1	45
46	830	8,3	46
47	850	8,5	47
48	860	8,6	48
49	880	8,8	49
50	900	9,0	50
51	920	9,2	51
52	940	9,4	52
53	950	9,5	53
54	970	9,7	54
55	990	9,9	55
56	1 000	10,0	56
57	1 020	10,2	57
58	1 040	10,4	58
59	1 060	10,6	59
60	1 070	10,7	60
61	1 090	10,9	61
62	1 110	11,1	62
63	1 130	11,3	63
64	1 150	11,5	64
65	1 160	11,6	65
66	1 180	11,8	66
67	1 200	12,0	67
68	1 220	12,2	68
69	1 240	12,4	69
70	1 250	12,5	70

*) réglage d'usine

Ajout de sel régénérant

Utilisez uniquement des sels régénérants spécifiques à gros grains de Miele Professional avec une granularité d'1 à 4 mm environ.

N'utilisez jamais d'autres sels, tels que du sel de cuisine, du sel de déneigement ou du sel pour animaux. Ce type de sels peut contenir des composants insolubles dans l'eau et provoquer un dysfonctionnement de l'adoucisseur !

⚠ Ne versez jamais de détergent dans le réservoir à sel ! Votre adoucisseur serait inutilisable !

Avant de remplir le réservoir à sel, vérifiez toujours que c'est bien un paquet de sel régénérant que vous tenez en main.

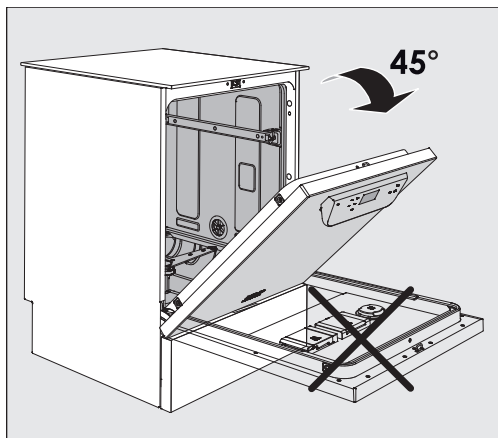

- Ouvrez la porte à un angle d'environ 45°. Cela permet au sel de s'écouler plus facilement dans le réservoir à sel.

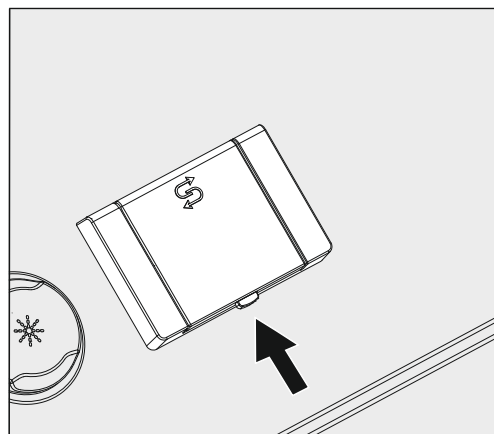

- Appuyez sur le bouton jaune du réservoir à sel (symbole \$) dans le sens de la flèche. Le rabat s'ouvre.
- Ouvrez l'entonnoir.

Le réservoir à sel peut contenir environ 1,4 à 2 kg de sel, selon le type de sel utilisé et la quantité qui y est déjà.

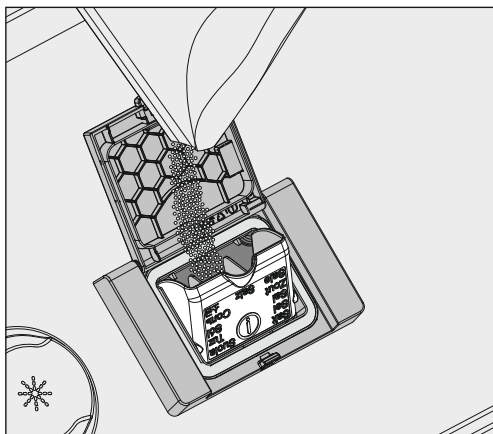

⚠ Ne remplissez jamais le réservoir avec de l'eau.
Le réservoir pourrait déborder lorsqu'il est rempli de sel.

- Ajoutez du sel jusqu'à ce que le réservoir soit plein, en veillant à ce que l'entonnoir se referme facilement. N'ajoutez pas plus de 2 kg de sel.

Pendant le remplissage du réservoir, de l'eau déplacée (salée) peut en déborder.

- Nettoyez tout excès de sel autour de l'ouverture du réservoir, faisant particulièrement attention à son joint. **N'utilisez pas** d'eau courante car cela peut faire déborder le réservoir à sel.
- Fermez le réservoir.

⚠ Ne forcez pas la fermeture du réservoir s'il a été trop rempli.
La fermeture forcée d'un réservoir à sel trop rempli peut l'endommager.
Retirez le sel en excès avant de fermer le réservoir.

- Lancez le programme **Rinçage** après avoir rempli le sel.

Cela permet de s'assurer que toute trace de sel et d'eau salée est dissoute, diluée et rincée.

L'excès de sel et d'eau salée débordé peut causer des dommages par corrosion s'il n'est pas rincé.

Message : manque de sel

Si le niveau du réservoir de sel est trop bas, le message suivant vous invite à remplir le réservoir de sel :

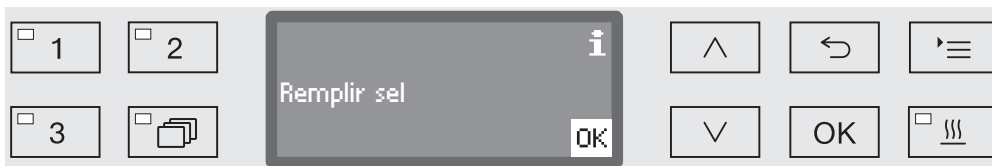

- Confirmez le message en appuyant sur la touche *OK*.
- versez du sel régénérant en suivant les instructions.

Si ce message s'affiche pour la première fois, vous pouvez lancer un autre programme, en fonction du réglage de dureté de l'eau.

Lorsqu'il n'y a plus de saumure dans l'adoucisseur, un message s'affiche à l'écran, le laveur se bloque et vous ne pouvez plus l'utiliser.

Une fois le réservoir de sel rempli, le verrouillage de l'appareil se désactive au bout de quelques secondes.

Chariots, paniers, compléments et modules

Le laveur peut être équipé d'un panier inférieur, d'un panier supérieur ou d'un chariot, qui peuvent eux-mêmes être équipés de divers compléments et modules ou remplacés par des accessoires spécifiques selon le type de charge.

Choisissez les accessoires en fonction de leur utilisation.

Vous trouverez des indications concernant les différents domaines d'utilisation aux pages suivantes et dans les modes d'emploi des chariots, paniers, modules et compléments (si existant).

Miele propose pour tous les domaines d'utilisation désignés dans le chapitre «Utilisation conforme», les accessoires sous forme de chariots, paniers, modules, compléments et dispositifs de nettoyage spécifiques. Vous trouverez toutes les informations à ce sujet chez Miele.

Alimentation en eau

Les chariots et paniers équipés de bras de lavage sont munis sur leur partie arrière d'un ou plusieurs connexions de couplage pour l'alimentation en eau. Lors de l'introduction dans le laveur, elles sont raccordées à l'approvisionnement en eau au niveau de la paroi arrière de la cuve. Lorsque la porte de la cuve est fermée, les chariots et paniers sont maintenus en position.

Des raccords libres au niveau de la paroi arrière de la cuve sont fermés mécaniquement.

Chariots et paniers de séries précédentes

Dans ce laveur, vous pouvez utiliser des chariots et des paniers de séries précédentes, toutefois uniquement après concertation avec Miele. Les chariots et paniers avec tuyaux d'arrivée d'eau pour bras de lavage et barres à injection doivent notamment être adaptés aux raccords à eau modifiés.

Cette adaptation est réalisée par le Service Miele et est uniquement possible pour les modèles choisis.

 Les connexions de couplage pour l'alimentation en eau des chariots et paniers doivent être installées par le Service Miele. Le laveur peut être endommagé si vous utilisez des chariots et paniers mal montés.

Une fois l'adaptation réalisée, les chariots et paniers ne peuvent plus être utilisés dans les laveurs des séries précédentes.

Réglage en hauteur du panier supérieur

Les paniers supérieurs peuvent être réglés en hauteur sur trois niveaux de 2 cm chacun afin de permettre le traitement des pièces de différentes hauteurs.

Pour régler le panier en hauteur, déplacez les supports à l'aide des roulettes qui se trouvent sur les côtés du panier ainsi que le raccordement à l'eau qui se trouve à l'arrière du panier. Deux vis permettent de fixer les supports des roulettes au panier supérieur. Le raccordement à l'eau se compose des éléments suivants :

- une plaque en acier inoxydable avec 2 ouvertures,
- une connexion de couplage en plastique,
- 6 vis.

Le réglage des paniers supérieurs s'effectue à l'horizontale uniquement. Les paniers ne sont pas conçus pour être réglés de biais (une partie en haut, une partie en bas).

Le réglage en hauteur permet de modifier la hauteur de chargement disponible dans les paniers supérieurs et inférieurs.

Réglage du panier supérieur

- Sortez le panier supérieur en le tirant vers l'avant jusqu'à la butée puis soulevez-le pour l'extraire des rails de guidage.
- Dévissez les supports à roulettes et le raccordement à l'eau.

Le panier supérieur doit se trouver au ...:

... niveau supérieur

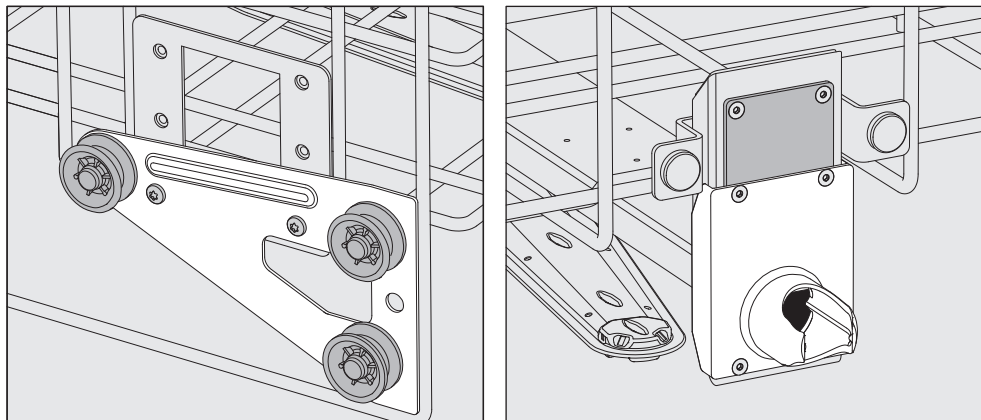

- Descendez les supports à roulettes des deux côtés sur la position la plus basse puis revissez bien.
- Placez la plaque en acier inoxydable juste en face des trous du tuyau d'arrivée d'eau en recouvrant bien le trou du haut. Serrez les 2 vis en haut de la plaque en acier inoxydable. Insérez la connexion de couplage dans le trou inférieur de la plaque en acier inoxydable pour recouvrir le trou du milieu. Serrez les 4 vis de la connexion de couplage.

... niveau intermédiaire

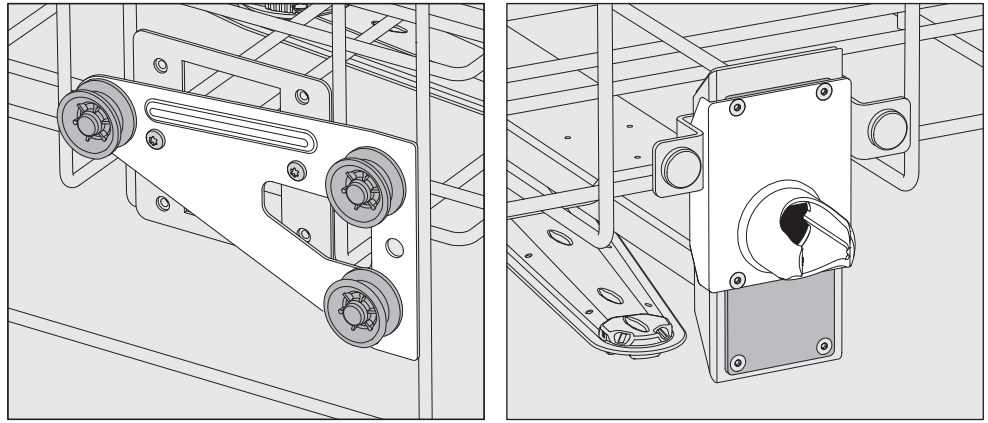

- Déplacez les supports à roulettes des deux côtés sur la position du milieu puis revissez bien.
- Placez la plaque en acier inoxydable juste en face des trous du tuyau d'arrivée d'eau en recouvrant l'un des trous extérieurs. Serrez les 2 vis au dessus ou en dessous de la plaque en acier inoxydable. Insérez la connexion de couplage dans le trou inférieur de la plaque en acier inoxydable pour recouvrir le trou extérieur. Serrez les 4 vis de la connexion de couplage.

... niveau inférieur

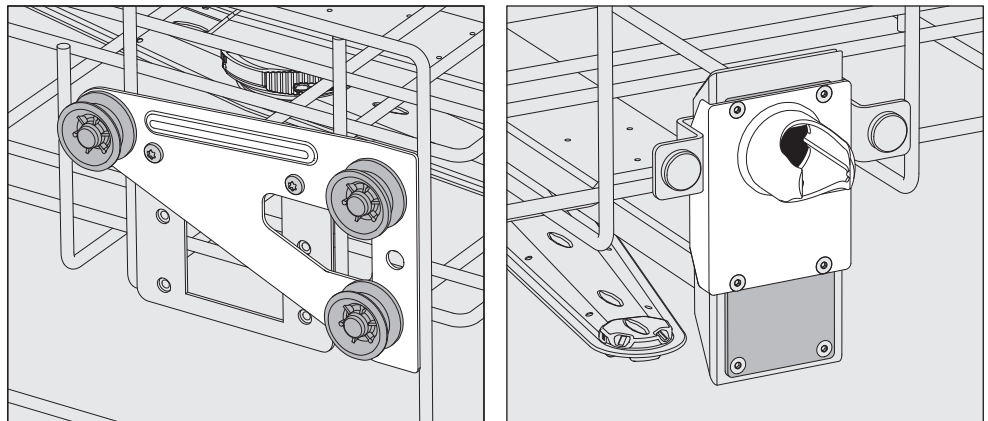

- Montez les supports à roulettes des deux côtés jusqu'à la position supérieure puis revissez bien.
 - Placez la plaque en acier inoxydable juste en face des trous du tuyau d'arrivée d'eau en recouvrant bien le trou inférieur. Serrez les 2 vis de la plaque en acier inoxydable. Insérez la connexion de couplage dans le trou haut de la plaque en acier inoxydable pour recouvrir le trou du milieu. Serrez les 4 vis de la connexion de couplage.
- A vérifier pour finir :**
- Remplacez le panier supérieur sur les rails de guidage puis afin de vérifier que le raccordement à l'eau est correct, poussez-le doucement.

Mesure de la pression de lavage

La pression de lavage peut être mesurée pour tous les chariots et paniers avec bras de lavage, injecteurs ou d'autres raccords de lavage, par exemple pour le contrôle des performances conformément à la norme EN ISO 15883.

Accès de mesure de la pression de lavage

Pour les chariots et paniers avec bras de lavage et injecteurs supplémentaires ou d'autres raccords de lavage, il convient de raccorder les injecteurs ou de prévoir un raccord de rinçage pour effectuer la mesure de la pression de lavage. Veuillez vous référer aux modes d'emploi respectifs des chariots et paniers pour connaître le positionnement exact du raccord.

Pour les chariots et paniers avec bras de lavage sans raccords de lavage supplémentaires, l'accès de mesure de la pression de lavage se trouve sur le côté du conduit d'arrivée d'eau.

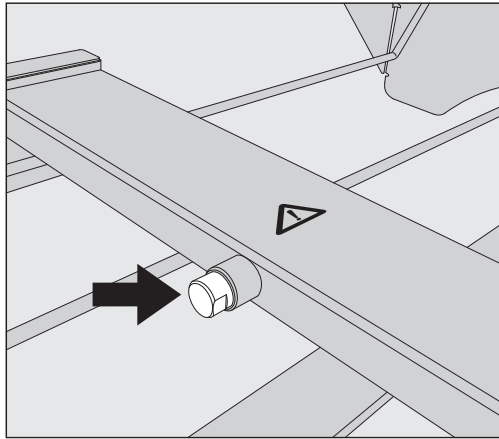

Aucune charge ni aucun dispositif de nettoyage ne doit empêcher l'accès ou être raccordé à cette zone. Une fois la mesure de pression de lavage effectuée, vous devez en refermer l'accès avec la vis borgne.

- Pour mesurer la pression de lavage, remplacez la vis borgne par un adaptateur Luer-Lock, tel que le E 447.

Disposer la charge

⚠ Ne traitez au laveur-désinfecteur que les charges réutilisables, déclarées comme pouvant être traitées en machine par leurs fabricants. Suivez en outre les conseils spécifiques d'utilisation des fabricants.

Le traitement des articles à usage unique est interdit.

Des buses, des manchons d'irrigation ou des adaptateurs spéciaux pourraient être nécessaires pour un nettoyage interne adéquat, en fonction de la charge. Vous pouvez vous procurer ces produits et d'autres accessoires auprès de Miele.

⚠ Il faut observer les mesures de protection personnelle. Quand vous manipulez des articles contaminés, portez des gants de protection et utilisez des outils appropriés, comme des pinces.

- Disposez les articles de telle sorte que le bain lessiviel en asperge toutes les surfaces. Cela garantit leur nettoyage adéquat.
- Les articles à nettoyer ne doivent pas se recouvrir. Ils ne doivent pas être placés trop près les uns des autres si cela empêche leur nettoyage.
- L'intérieur des pièces creuses doit être bien nettoyé au bain lessiviel.
- Pour les articles à col étroit et long, assurez-vous que le bain lessiviel pourra circuler dans ces cavités lorsque vous les mettez dans un dispositif de lavage ou vous les raccordez au dispositif de lavage.
- Placez les récipients creux, orifices vers le bas dans les chariots, paniers, modules et compléments pour que le bain lessiviel puisse y circuler librement.
- Disposez les articles à fond creux, par ex. les plateaux, de biais pour que le bain lessiviel s'en écoule facilement.
- Démontez les articles démontables en suivant les indications du fabricant, puis traitez chaque pièce séparément.
- Protégez les articles légers par un filet (par ex. le A 6 ou le A 810) et placez les petites pièces dans un complément refermable à mailles pour ne pas bloquer les bras de lavage.
- Les bras de lavage ne doivent pas être bloqués par des articles dépassant vers le bas ou vers le haut.
- Les bris de verre peuvent entraîner des blessures graves lors du chargement ou du déchargement. Les articles dont le verre est brisé ne doivent pas être traités dans l'appareil.
- Les articles nickelés et chromés et les articles en aluminium ne sont généralement pas adaptés au traitement en machine. Ils nécessitent des conditions de traitement particulières.

Technique d'utilisation

- Il est recommandé de n'utiliser que des instruments non endommagés faits en acier inoxydable pour éviter la corrosion.
- Traitez les petits instruments et micro-instruments uniquement dans des compléments spécifiques ou des compléments fermables et à mailles.
- Les articles thermosensibles (comme les sabots de bloc OP) doivent être uniquement traités à l'aide d'un programme chimio-thermique.

Selon le domaine d'application, respectez les autres consignes des chapitres suivants.

Préparation de la charge

- Sortez les articles avant de les ranger.

⚠ Risque de dommages dus aux solvants.

La quantité de solvants résiduels sur les articles qui entrent dans la cuve doit être minimale. Seules des traces de solvants dont le point d'éclair est inférieur à 21 °C (70 °F) sont acceptables.

Rincez bien les articles à l'eau et laissez-les bien sécher avant de les mettre dans la cuve.

- Dans la mesure du possible, démontez les articles conformément aux indications du fabricant, puis ouvrez tous les robinets ou électrovannes.
- Respectez les consignes du fabricant pour le pré lavage et le traitement préalable, si nécessaire.
- Rincez bien les articles préalablement traités avec des produits chimiques (voir « Charge humide »).

Charge sèche

Une fois utilisés, les dispositifs médicaux contaminés doivent être placés, directement et sans traitement préalable, dans les paniers et compléments du laveur-désinfecteur.

La charge sèche est recommandée pour les dispositifs médicaux contaminés.

Charge humide

Afin d'éviter un développement excessif de mousse pendant le traitement, les articles qui ont subi un traitement chimique préalable doivent être bien rincés à la main ou à l'aide du programme Rinçage avant d'être traités au laveur-désinfecteur.

Avant le lancement de chaque programme, vérifiez les points suivants (contrôle visuel) :

- Les pièces à laver sont-elles correctement rangées/raccordées ?
- La recommandation de chargement a-t-elle été suivie ?
- Le bain lessiviel peut-il circuler librement à travers les pièces creuses ?
- Les bras de lavage sont-ils propres et tournent-ils librement ?
- Les filtres sont-ils propres ?
Le cas échéant, enlevez les salissures et les résidus volumineux.
- Les modules, gicleurs, douilles et autres dispositifs de lavage amovibles sont-ils suffisamment bloqués ?
- Les paniers et modules ou le chariot sont-ils bien raccordés à l'arrivée d'eau et les connexions de couplages présentent-elles aucun dommage ?
- Les réservoirs des produits chimiques sont-ils suffisamment remplis ?

Vérifiez après chaque fin de programme les points suivants :

- Contrôlez visuellement le résultat de lavage de la charge.
- Toutes les pièces creuses se trouvent-elles encore sur les gicleurs correspondants ?

⚠ Les pièces creuses qui se sont détachées des dispositifs de nettoyage pendant le traitement en machine doivent être traitées une nouvelle fois.

- Les lumen des pièces à cavité sont-ils accessibles ?
- Les gicleurs et les raccords sont-ils bien reliés au chariot, au panier ou au module ?

Recontamination Veuillez prendre les mesures appropriées pour éviter toute recontamination des pièces déjà traitées, par ex. :

- Portez des gants propres lorsque vous retirez des pièces.
- Retirez toutes les pièces des compléments de chargement avant d'y placer de nouvelles pièces.

Test protéinique Le résultat de lavage doit être contrôlé de manière aléatoire par test protéinique, toutes les semaines par exemple.

Instruments chirurgicaux

Le délai entre l'utilisation des instruments chirurgicaux et leur traitement doit être le plus court possible et ne doit en aucun cas dépasser 6 heures.

Les instruments chirurgicaux, notamment ceux qui sont utilisés en chirurgie mini-invasive, doivent être thermiquement désinfectés. Dans la mesure du possible, le rinçage final doit être effectué avec de l'eau entièrement déminéralisée, afin de s'assurer qu'aucune trace ne reste sur la charge et d'éviter la corrosion. Si l'eau utilisée contient plus de 100 mg de chlorure/litre, un risque de corrosion existe.

Les instruments à charnière doivent être ouverts et placés dans des paniers à mailles. Ils ne doivent pas se recouvrir les uns les autres.

⚠ Pour éviter les blessures causées par des instruments dont les sondes sont orientées vers le haut, la machine doit être chargée d'arrière en avant, puis déchargée d'avant en arrière.

Les instruments doivent être démontés conformément aux instructions du fabricant et pour garantir que la solution de lavage de la chambre puisse accéder au lumen et aux sections creuses.

Les instruments à faible lumen doivent être pré-rincés manuellement, si nécessaire. Suivez les instructions du fabricant de l'instrument relatives à leur manipulation.

Instruments optiques

⚠ Risque de dommages dus aux influences mécaniques.

Les instruments optiques peuvent être endommagés si les mécanismes de lavage les déplacent.

Traitez toujours les instruments optiques dans les compléments réalisés par le fabricant d'instruments optiques ou dans le complément spécial E 460.

Traitez uniquement les instruments optiques qui ont été désignés par leur fabricant comme pouvant être traités mécaniquement.

Sabots de bloc opératoire

⚠ Les sabots de bloc opératoire doivent être nettoyés et désinfectés **dans une machine installée spécifiquement à cette fin uniquement**. Il s'agit, par exemple, de veiller à ce que les peluches ou les salissures ne puissent pas se déposer dans le lumen des instruments creux.

Les sabots de bloc opératoire ne peuvent être traités avec d'autres articles que si une évaluation des risques a été effectuée par l'utilisateur.

Les sabots de bloc OP en matériaux thermosensibles et les semelles intérieures peuvent être nettoyés et désinfectés chimio-thermiquement à 60 °C. Pour cela, un programme spécial doit être installé par le service technique Miele, et un module de dosage spécial permettant de distribuer des agents chimiques désinfectants doit être rééquipé.

Pour en savoir plus sur l'efficacité de la désinfection chimio-thermique, contactez directement le fabricant du désinfectant.

La désinfection thermique (programme Chaussures bloc OP) peut être utilisée si le fabricant des sabots de bloc OP confirme qu'ils sont thermostables jusqu'à 80 °C.

- Retirez les semelles intérieures avant de traiter les sabots de bloc OP.

Veillez équiper les porte-paniers supérieur et inférieur avec les compléments suivants pour traiter les sabots de bloc OP :

- A 101 ou A 102 avec le complément A 310 pour les sabots de bloc OP de taille maximale 41 (taille canadienne : 8).
- A 103 avec le complément A 308 pour les semelles intérieures de taille maximale 45 (taille canadienne : 11).
- A 151 avec le complément A 307 pour les sabots de bloc OP de taille maximale 48 (taille canadienne : 13,5).

Une grande quantité de peluches peut s'accumuler dans la machine lors du nettoyage des sabots de bloc opératoire. Les filtres dans la cuve doivent donc être vérifiés régulièrement et nettoyés régulièrement si nécessaire (voir « Nettoyage et entretien »).

Ophtalmologie

⚠ Les instruments ophtalmiques doivent uniquement être traités dans un laveur-désinfecteur **spécifiquement dédié à cette application**. De cette façon, il n'y a aucun risque que des résidus provenant d'autres disciplines soient déposés dans les instruments creux à faible lumen.

Les filets de protection synthétiques, par exemple les filets Miele A 2 ou A 3 ne doivent pas être utilisés dans ce laveur-désinfecteur.

⚠ Lors du traitement d'instruments ophtalmiques, ne distribuez pas de produit de rinçage.

Les instruments ophtalmologiques doivent être traités uniquement dans des chariots de lavage à injection spécialement conçus à cet effet.

Un mode d'emploi distinct est joint au chariot de lavage.

Qualité de l'eau

Pour les instruments ophtalmiques, l'eau entièrement déminéralisée doit également être pauvre en endotoxines et en pyrogènes.

⚠ Risque d'irritation cutanée due à la présence de pyrogènes dans l'eau de rinçage final.

Les pyrogènes présents dans l'eau de rinçage final peuvent causer une irritation des yeux, comme le syndrome toxique du segment antérieur (TASS).

Pour le rinçage final, utilisez de l'eau entièrement déminéralisée et pauvre en pyrogènes. Vérifiez régulièrement la qualité de l'eau pour détecter la présence éventuelle de pyrogènes si l'eau entièrement déminéralisée est produite par un échangeur d'ions.

Sélection de programme

Des programmes spéciaux configurés pour les chariots de lavage à injection sont stockés pour le traitement des instruments ophtalmologiques. La désinfection est réalisée thermiquement.

Chariot de lavage à injection A 204

Le chariot à injection A 204 est divisé en 2 niveaux. Il dispose d'un bras de lavage et ne peut être utilisé qu'avec le programme Ophthalmologie.

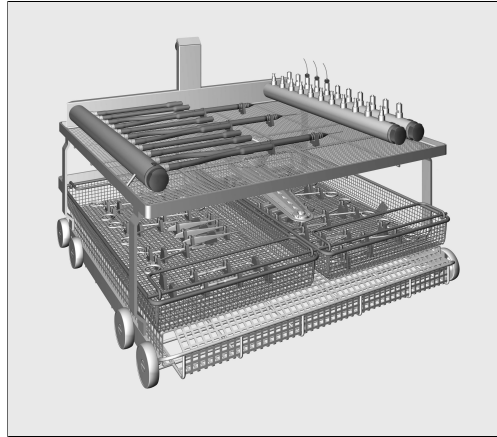

Le niveau supérieur est équipé de différents raccords pour le traitement des instruments à lumen, tels que les pièces à main de rinçage et d'aspiration, ainsi que les canules.

Le niveau inférieur du chariot à injection est conçu pour contenir les compléments et les paniers à mailles pour le traitement des instruments sans lumen.

Chariot de lavage à injection A 207

Le chariot à injection A 207 comporte 3 niveaux avec 2 bras de lavage, et il ne peut être utilisé qu'avec le programme OphthaTrays A207.



Un collecteur à injection avec des tuyaux en silicone munis de connecteurs Luer Lock est situé au niveau supérieur. Des paniers et des paniers à mailles pour les kits de chirurgie ophtalmologiques avec collecteurs à injection intégrés peuvent être raccordés à ce collecteur.

Les 2 niveaux inférieurs sont conçus pour contenir les compléments et les paniers à mailles pour le traitement des instruments sans lumen.

Instruments d'anesthésie (AN)

Le programme Vario TD AN offrant la désinfection thermique est destiné au traitement des instruments d'anesthésie.

⚠ Risque de dommages causés par la chaleur.

La température de traitement autorisée est inférieure à 85 °C pour certains élastomères utilisés dans les ballons d'anesthésie et les masques respiratoires.

Respectez les consignes du fabricant concernant la température de traitement autorisée, afin d'éviter un vieillissement prématuré du matériau.

Les instruments d'anesthésie doivent être traités uniquement dans les chariots à injection spécialement conçus à cet effet.

Les modes d'emploi distincts sont joints aux chariots.

⚠ Si le processus ne doit pas être suivi d'une stérilisation, la charge doit être complètement séchée avant le stockage pour éviter le développement de bactéries en suspension dans l'eau.

Le résultat du séchage doit donc être vérifié à la fin d'un programme.

L'intérieur des tubes doit notamment être complètement sec. Pour cela, le temps de séchage du programme doit être ajusté, si nécessaire.

Instruments pour les oreilles, le nez et la gorge (ORL)

Le programme Vario TD ORL offrant la désinfection thermique est destiné au traitement des instruments ORL.

Veillez utiliser un complément spécial tel que le E 417/1 pour traiter les spéculums auriculaires et nasaux.

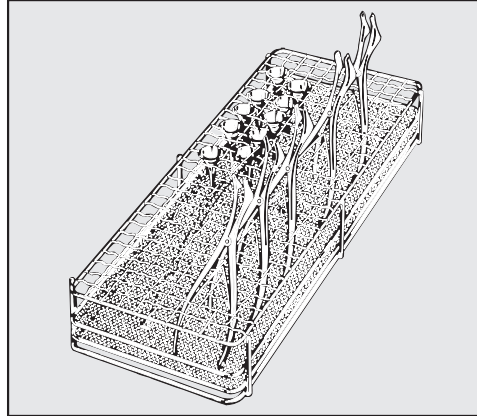

- Pour garantir la couverture de toutes les surfaces par le liquide de lavage, veuillez ouvrir les spéculums et les placer dans le complément.

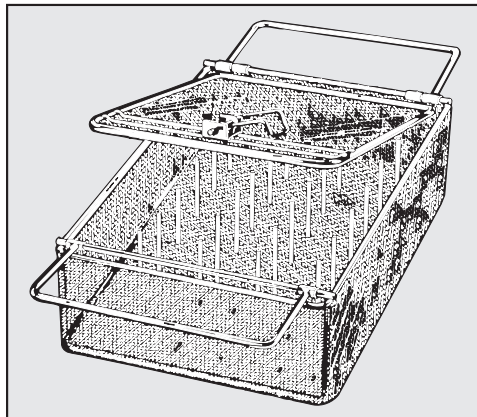

Les instruments ORL légers, par exemple les spéculums auriculaires, peuvent être traités dans un complément E 374 verrouillable.

Veillez noter que le chromage fin peut être très sensible à l'agent neutralisant.

Fibre optique ORL Pour une désinfection thermique rapide sans nettoyage, le programme Vario TD ORL Opti. peut être utilisé. Un nettoyage manuel des instruments optiques ORL est nécessaire.

⚠ Pour éviter tout dommage mécanique, traitez uniquement les instruments optiques ORL dans les compléments réalisés par le fabricant de l'instrument ou dans des compléments spéciaux tels que le E 460.

- Pré-nettoyez les instruments avant de les traiter mécaniquement, par exemple à l'aide d'un agent désinfectant non fixatif ou d'un tampon imbibé d'éthanol.

Gynécologie (GYN)

Le programme Vario TD GYN offrant la désinfection thermique est destiné au traitement des instruments gynécologiques.

Veillez utiliser un complément spécial tel que le E 416 pour traiter les spéculums gynécologiques.

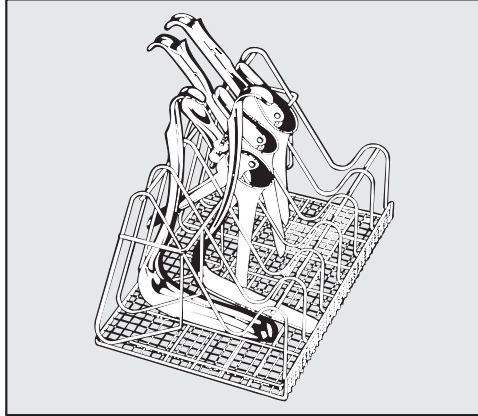

Chargez le complément comme illustré.

Spéculums mono-
bloc :

Spéculums à deux
pièces :

- Ouvrez-le et placez-le entre les supports du complément.
- Placez les parties inférieures dans les supports étroits du complément, comme indiqué à gauche dans l'illustration.
- Placez les parties supérieures dans les supports larges du complément, comme indiqué à droite dans l'illustration.

Disposez les spéculums entre deux rails de manière à ce qu'ils ne se touchent pas ou ne se dissimulent pas.

Biberons

Le programme Biberons offrant la désinfection thermique est destiné au traitement des biberons et des tétines.

Les biberons peuvent être nettoyés et désinfectés thermiquement dans des conteneurs, par exemple le E 135, et les tétines dans des compléments spéciaux, par exemple le E 364 pour les tétines larges, et le E 458 pour les tétines vissables.

- Les produits chimiques hautement alcalins peuvent attaquer et effacer les marques graduées des biberons. Veuillez utiliser uniquement des biberons portant des marques graduées résistantes au lave-vaisselle.
- Si un délai de 4 heures ou plus s'écoule avant que les bouteilles puissent être lavées, remplissez-les d'eau pour éviter que les résidus sèchent.

Si le processus ne doit pas être suivi d'une stérilisation, la charge doit être complètement séchée avant le stockage pour éviter le développement de bactéries en suspension dans l'eau.

Un temps de séchage adéquat doit être sélectionné à cet effet, et le résultat du séchage doit être vérifié à la fin de chaque programme.

Un mode d'emploi distinct est joint aux conteneurs et aux compléments des biberons et des tétines.

Procédé chimique

Dans ce chapitre sont décrites les principales causes d'éventuelles interactions chimiques entre les salissures introduites, les produits chimiques et les composants du appareil et quelles mesures il faut prendre le cas échéant.

Ce chapitre est pensé et conçu pour vous aider. Si des interactions non répertoriées ci-dessous devaient apparaître pendant le traitement ou en cas de question sur les processus chimiques, vous pouvez contacter le Service Miele.

Informations générales	
Problème	Mesures
Les élastomères (joints et tuyaux) dans l'appareil peuvent être endommagés (gonflement, rétrécissement, durcissement ou fragilisation des matériaux, ou alors apparition de fissures). Ils ne peuvent donc plus remplir leur fonction et des problèmes d'étanchéité se produisent.	<ul style="list-style-type: none">- Cherchez et éliminez les causes du dommage. Voir également dans ce chapitre, les informations relatives aux « Produits chimiques utilisés », « Salissures présentes sur la charge » et « Réaction croisées entre les produits chimiques et les salissures ».
Une formation excessive de mousse pendant le traitement diminue l'efficacité de lavage et de rinçage de la charge. La mousse qui s'écoule de la cuve peut endommager l'appareil. En présence de mousse, le processus de lavage ne peut par principe ni être standardisé, ni être validé.	<ul style="list-style-type: none">- Identifiez puis éliminez les causes de la formation de mousse.- Vérifiez régulièrement le déroulement de la procédure de traitement afin de détecter la présence de mousse. Voir également dans ce chapitre, les informations relatives aux « Produits chimiques utilisés », « Salissures présentes sur la charge » et « Réaction croisées entre les produits chimiques et les salissures ».
La corrosion de l'inox de la cuve et des accessoires peut se manifester de différentes manières : <ul style="list-style-type: none">- la formation de rouille (taches/colorations rouges)- les taches/colorations noires- les taches/colorations blanches (surface lisse corrodée) La corrosion perforante peut entraîner des fuites dans l'appareil. Selon l'application, la corrosion peut entraver le résultat de lavage et de rinçage ou corroder les articles en acier inoxydable.	<ul style="list-style-type: none">- Identifiez puis éliminez les causes de corrosion. Voir également dans ce chapitre, les informations relatives aux « Produits chimiques utilisés », « Salissures présentes sur la charge » et « Réaction croisées entre les produits chimiques et les salissures ».

Produits chimiques utilisés	
Problème	Mesures
<p>Les composants des produits chimiques utilisés jouent un rôle considérable dans la durée de vie et le fonctionnement (débit) des dispositifs de dosage.</p>	<ul style="list-style-type: none"> - Tenez compte des instructions et conseils des fabricants de produits chimiques. - Vérifiez régulièrement que les dispositifs de dosage (canne d'aspiration, tuyaux, cartouches de dosage, etc.) sont en bon état. - Vérifiez régulièrement le débit des dispositifs de dosage. - Respectez les cycles d'entretien normaux. - Contactez Miele pour obtenir des conseils.
<p>Les produits chimiques utilisés peuvent abîmer les composants en élastomère et en plastique de l'appareil et des accessoires.</p>	<ul style="list-style-type: none"> - Tenez compte des instructions et conseils des fabricants de produits chimiques. - Inspectez régulièrement toutes les pièces en élastomère et en plastique accessibles pour vérifier qu'elles sont en bon état.
<p>Les produits chimiques suivants peuvent provoquer une formation excessive de mousse :</p> <ul style="list-style-type: none"> - les détergents et produits de rinçage contenant des tensioactifs <p>La formation de mousse peut se produire :</p> <ul style="list-style-type: none"> - pendant le bloc de programme au cours duquel les produits chimiques sont dosés - dans le prochain bloc de programme s'il restait des résidus de produit chimique - si du produit de rinçage restait du précédent programme 	<ul style="list-style-type: none"> - Un réglage correct des paramètres du programme de lavage, tels que la température ou la concentration de dosage, doit permettre d'éviter ou de limiter la formation de mousse. - Tenez compte des conseils du fabricant de produits chimiques.
<p>Les anti-moussants, surtout ceux qui sont à base de silicone, peuvent avoir les effets suivants :</p> <ul style="list-style-type: none"> - une accumulation de dépôts dans la cuve - une accumulation de dépôts sur les articles - des dommages aux élastomères et au plastique de l'appareil - des dommages à certains plastiques de la charge, tels que le polycarbonate, le plexiglas 	<ul style="list-style-type: none"> - Utilisez un agent anti-moussant dans des cas exceptionnels seulement ou si le traitement l'exige absolument. - Nettoyez régulièrement la cuve et les accessoires, à vide et sans anti-moussant au moyen du programme Spécial 93°C-10'. - Contactez Miele pour obtenir des conseils.

Procédé chimique

Salissures présentes sur la charge	
Problème	Mesures
Les substances suivantes peuvent provoquer une importante formation de mousse pendant le lavage et le rinçage : <ul style="list-style-type: none">- les produits nécessaires au traitement tels que produits de désinfection, détergents, etc.- les substances moussantes, comme les tensioactifs	<ul style="list-style-type: none">- Rincez bien les articles sous l'eau au préalable.- Sélectionnez un programme de lavage qui comprend au moins un prélavage court à l'eau froide ou à l'eau chaude.
Les substances suivantes peuvent provoquer une corrosion de l'acier inoxydable de la cuve et des accessoires : <ul style="list-style-type: none">- l'acide chlorhydrique- les autres substances chlorhydriques, par ex., chlorure de sodium- l'acide sulfurique concentré- l'acide chromique- les particules et copeaux de fer	<ul style="list-style-type: none">- Rincez bien les articles sous l'eau au préalable.- Disposez les articles bien égouttés dans les chariots, les paniers, les modules ou les compléments puis chargez-les rapidement dans la cuve et lancez un programme de traitement.

Réactions croisées entre produits chimiques et salissures	
Problème	Mesures
Les salissures riches en protéines telles que le sang sont susceptibles de mousser abondamment au contact des produits alcalins.	<ul style="list-style-type: none">- Sélectionnez un programme de lavage qui comprend au moins un prélavage court à l'eau froide.
Les métaux communs, tels que l'aluminium, le magnésium ou le zinc peuvent dégager de l'hydrogène (réaction oxydrique) au contact de produits très acides ou alcalins.	<ul style="list-style-type: none">- Tenez compte des conseils du fabricant de produits chimiques.

Ajouter et doser les produits chimiques

⚠ Risque sanitaire en raison de produits chimiques inappropriés. L'utilisation de produits chimiques inappropriés peut avoir un impact négatif sur les résultats de traitement et présente un risque de dommages corporels et matériels. N'utilisez que des produits chimiques spécialement adaptés aux laveurs et suivez scrupuleusement les indications du fabricant de ces produits. Respectez toutes les consignes relatives aux quantités résiduelles non-toxicologiques.

⚠ Risque sanitaire dû aux produits chimiques. Certains produits chimiques sont irritants et corrosifs. Respectez les consignes de sécurité en vigueur et les fiches de données de sécurité des fabricants des produits chimiques. Prenez toutes les mesures de protection exigées par le fabricant de produits chimiques, comme le port de lunettes de protection et des gants de protection.

Pour plus d'informations sur les produits chimiques appropriés, veuillez contacter Miele.

Dispositifs de dosage

Le laveur est équipé de plusieurs doseurs internes pour produits chimiques :

- Produit de rinçage
Le dosage est réalisé depuis le réservoir * situé dans la porte.
- Détergent liquide
Le dosage s'effectue via une canne d'aspiration.

Marquage des cannes d'aspiration

Les produits chimiques liquides issus de bidons sont amenés par l'intermédiaire de cannes d'aspiration. Un marquage de couleur permet de classer facilement les cannes d'aspiration.

Miele utilise et recommande le marquage :

- bleu : pour le détergent
- rouge : pour le produit de neutralisation
- vert : pour le désinfectant chimique ou un deuxième détergent supplémentaire
- blanc : pour les produits chimiques contenant des acides
- jaune : pour un produit (au choix)

Ajouter et doser les produits chimiques

Modules DOS

En cas de besoin, il est possible d'installer jusqu'à deux modules de dosage externes supplémentaires (modules DOS) pour les produits chimiques liquides.

Les modules DOS externes sont installés par le Service Miele. Les doseurs internes ne peuvent pas être installés ultérieurement.

Raccordement des modules DOS

Des instructions de montage sont jointes aux modules DOS.

⚠ Pour éviter d'endommager le module DOS, vérifiez avant de l'installer que les données de raccordement (tension et fréquence) qui figurent sur sa plaque signalétique correspondent à celles qui figurent sur la plaque signalétique du laveur. En cas de doute, contactez un électricien homologué.

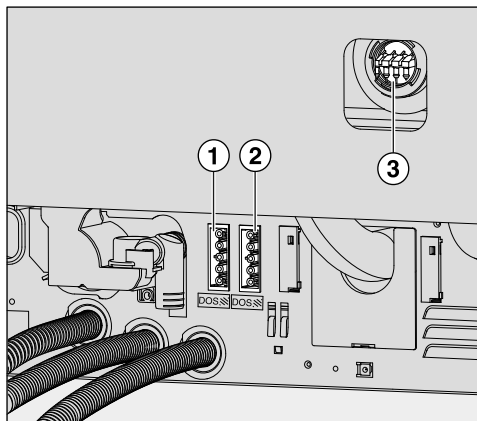

① Raccord d'alimentation électrique pour l'agent neutralisant DOS 3.

② Alimentation électrique pour DOS 5.

③ Raccords pour tuyaux de dosage.

- Raccordez le module à l'branchement électrique de l'appareil.
- Pour installer les tuyaux de dosage, vous devez desserrer les clips du tuyau sur une connexion de couplage libre et retirer le capuchon de protection.
- Insérez le tuyau de dosage sur la connexion de couplage puis fixez le tuyau à l'aide d'un clip.

Pour éviter que le bain lessiviel s'échappe, les raccordements non utilisés sur les tuyaux de dosage doivent être fermés avec les capuchons de protection.

Ajouter et doser les produits chimiques

Produit de rinçage

Le produit de rinçage est nécessaire pour éviter que l'eau n'adhère et ne laisse des traces sur les articles chargés, mais également pour permettre aux articles de sécher plus rapidement une fois traités.

⚠ Des résidus de l'agent de rinçage restent sur la surface des articles une fois séchés.
Il est important de vérifier l'adéquation du produit de rinçage utilisé.

⚠ Ne distribuez pas de produit de rinçage lors du traitement des instruments ophtalmiques.

Le produit de rinçage est distribué automatiquement lors de l'étape du programme Rinçage final. Le réservoir doit être rempli à cet effet.

Verser le produit de rinçage

⚠ N'y versez jamais de détergent.
Le réservoir de produit de rinçage serait inutilisable !
Remplissez le réservoir dédié avec du produit de rinçage pour laveurs-désinfecteurs exclusivement.

- Ouvrez la porte en grand.

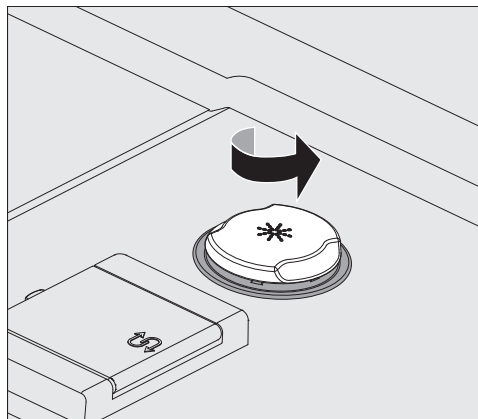

- Vissez le couvercle jaune avec le symbole * dans le sens de la flèche.

La capacité du réservoir est d'environ 300 ml.

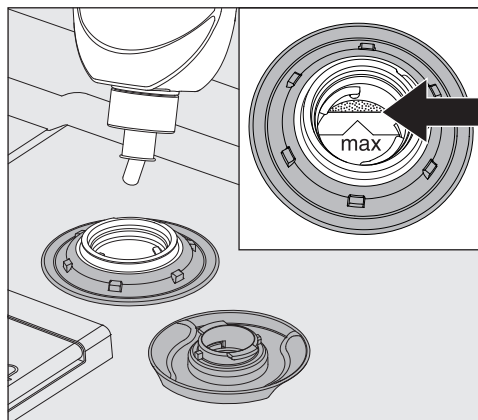

- Versez le produit de rinçage jusqu'à atteindre la graduation maximale de l'entonnoir mais sans la dépasser.

Ajouter et doser les produits chimiques

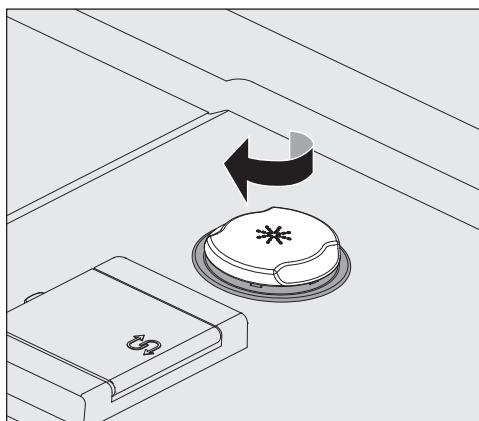

- Fermez le réservoir.
- En cas de débordement, essuyez soigneusement le produit de rinçage afin de prévenir toute présence de mousse lors du programme suivant.

Quantité de produit insuffisante

Si la quantité de produit de rinçage (DOS2) présente dans le réservoir est insuffisante, un message vous invite à remplir ce dernier.



- Validez en appuyant sur *OK* puis
- Versez le produit de rinçage en suivant les instructions.

Doser le produit de rinçage

Le réglage de la concentration est réalisé par le Service Miele.

- Si une fois le traitement terminé, il reste des traces d'eau sur la charge, la concentration est trop basse.
- Si une fois le traitement terminé, il reste des parties opaques et des traces sur la charge, la concentration est trop élevée.
- Veuillez contacter dans les deux cas, le Service Miele et faites régler la concentration.

Produit de neutralisation

L'agent neutralisant est dosé via un module de dosage externe. Les modules de dosage peuvent être installés n'importe quand par le service Miele.

Un rinçage intermédiaire avec de l'agent neutralisant est paramétré sur certains programmes pour éviter les taches de décoloration ou de corrosion sur les instruments, notamment au niveau des articulations.

Le produit de neutralisation (réglage du pH : acide) permet de neutraliser les éventuelles traces de détergents alcalins déposés sur les pièces.

Le produit de neutralisation est dosé automatiquement dans la phase de programme Rinçage après le lavage principal (voir tableau des programmes). Pour ce faire, le bidon du produit de neutralisation doit être rempli et le système de dosage doit être purgé.

Ajouter du produit de neutralisation

- Posez le bidon du produit de neutralisation (repère rouge) sur la porte ouverte de la cuve ou sur tout autre support peu fragile et facile à nettoyer.
- Retirez le couvercle du bidon et retirez la canne d'aspiration. Posez-la sur la porte ouverte de la cuve.
- Remplacez le bidon par un autre bidon plein.

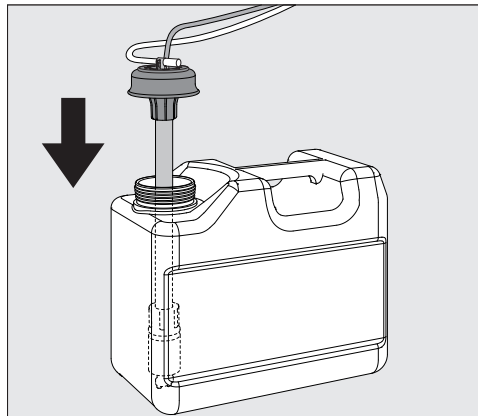

- Insérez la canne d'aspiration dans l'ouverture du bidon puis revissez-la. Respectez le code couleurs.
- Insérez la canne d'aspiration dans le bidon jusqu'à ce qu'elle touche le fond.
- Si vous avez laissé échapper un peu de produit chimique, nettoyez soigneusement.
- Conservez le bidon par terre, près du laveur, ou dans un placard situé à proximité. Le bidon ne doit pas être placé sur le laveur ou au-dessus du laveur. Vérifiez que le tuyau de dosage n'est pas coincé ou coincé.
- Pour terminer, purgez le système de dosage (voir chapitre « Réglages  / Purge DOS »).

Ajouter et doser les produits chimiques

Contrôler la consommation des produits

Servez-vous de l'indicateur de niveau de remplissage du bidon pour contrôler régulièrement la consommation des produits. Remplacez le bidon à temps pour éviter que le doseur ne soit complètement vide.

Quantité de produit insuffisante

Si la quantité du produit de neutralisation DOS3 présente dans le bidon est insuffisante, un message vous invite à remplir ce dernier.



- Validez en appuyant sur *OK* puis
- Ajoutez le produit de neutralisation en suivant les instructions.

Si la réserve est épuisée, le laveur se bloque. Vous ne pouvez plus l'utiliser.
Une fois le bidon remplacé, le système de verrouillage se désactive.

Dosage de l'agent neutralisant

Le réglage de la concentration est réalisé par le Service Miele.

Produits d'entretien pour instruments

⚠ Les produits d'entretien pour les instruments à base d'huile de paraffine (huiles blanches) peuvent endommager les élastomères et les plastiques du laveur.
De tels produits d'entretien ne doivent pas être dosés dans ce laveur comme produits chimiques, même s'ils sont recommandés par les fabricants de produits d'entretien pour une utilisation en machine.

Si nécessaire, vous pouvez utiliser des produits d'entretien d'instruments à base d'huile de paraffine pour les soins des instruments après le retraitement. Respectez les instructions des fabricants d'instruments et de produits de soins.

Il est sans danger de retraiter les instruments, qui ont été traités avec ce type de produits de soins, dans ce laveur-désinfecteur.

Désinfectant chimique

Les articles thermosensibles (comme les sabots de bloc OP) peuvent être désinfectés en ajoutant un agent chimique désinfectant. L'agent désinfectant doit être adapté à une utilisation en machine et doit peu mousser.

Les paramètres de désinfection sont basés sur les déclarations du fabricant de l'agent désinfectant. Veuillez suivre, tout particulièrement, ses instructions sur la manipulation, les conditions d'utilisation et l'efficacité.

⚠ Les processus chimio-thermiques de ce type ne sont pas adaptés au traitement des dispositifs médicaux.

Pour cette application, le laveur-désinfecteur doit être équipé d'un programme de traitement spécial et d'un module de dosage approprié par le service technique Miele. Le module de dosage est relié à l'extérieur.

Ajout de désinfectant chimique

- Placez le réservoir de désinfectant chimique (marqueur vert) sur la porte ouverte de la cuve ou sur une surface résistante et facile à nettoyer.
- Retirez le couvercle du bidon et retirez la canne d'aspiration. Posez-la sur la porte ouverte de la cuve.
- Remplacez le bidon par un autre bidon plein.

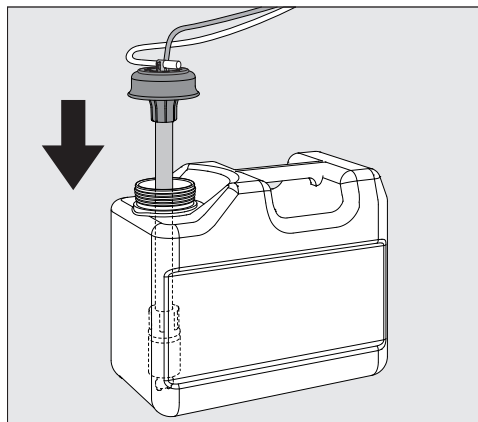

- Insérez la canne d'aspiration dans l'ouverture du bidon puis revissez-la. Respectez le code couleurs.
- Insérez la canne d'aspiration dans le bidon jusqu'à ce qu'elle touche le fond.
- Si vous avez laissé échapper un peu de produit chimique, nettoyez soigneusement.
- Conservez le bidon par terre, près du laveur, ou dans un placard situé à proximité. Le bidon ne doit pas être placé sur le laveur ou au-dessus du laveur. Vérifiez que le tuyau de dosage n'est pas coincé ou coupé.
- Pour terminer, purgez le système de dosage (voir chapitre « Réglages / Purge DOS »).

Ajouter et doser les produits chimiques

Contrôler la consommation des produits

Servez-vous de l'indicateur de niveau de remplissage du bidon pour contrôler régulièrement la consommation des produits. Remplacez le bidon à temps pour éviter que le doseur ne soit complètement vide.

Indicateur de remplissage

Lorsque le niveau de remplissage du réservoir de désinfectant chimique est bas, vous êtes invité à remplir à nouveau le réservoir DOS5.

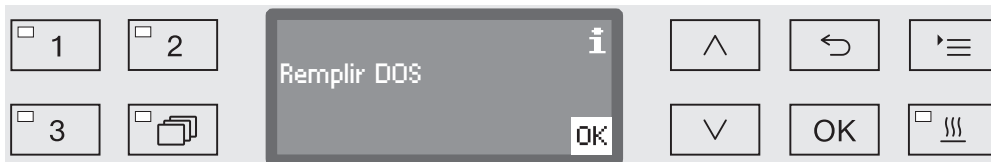

- Confirmez l'invite en appuyant sur *OK* et
- remplissez le réservoir avec un désinfectant chimique, comme décrit.

Si la réserve est épuisée, le laveur se bloque. Vous ne pouvez plus l'utiliser.
Une fois le bidon remplacé, le système de verrouillage se désactive.

Dosage du désinfectant chimique

La concentration du dosage est définie par le service technique Miele.

Détergent

⚠ Risque d'infection dû à des détergents non conformes.
L'utilisation de détergents inappropriés, comme un détergent pour lave-vaisselle domestique, signifie que le résultat du traitement n'est pas conforme aux attentes.
Utilisez uniquement un détergent pour laveur-désinfecteur.

Cet appareil est conçu pour l'utilisation de détergents liquides uniquement. Ces derniers sont dosés depuis un bidon via une canne d'aspiration.

Pour des raisons écologiques, veuillez tenir compte des critères suivants lors du choix des détergents :

- Quelle alcalinité ai-je besoin pour résoudre le problème de lavage ?
- Des enzymes sont-elles nécessaires pour éliminer les protéines et optimiser le déroulement du programme ?
- Les dérivés tensio-actifs sont-ils indispensables à la dispersion et à l'émulsion ?
- Utilisez un détergent alcalin doux et sans chlore actif approprié pour les programmes à désinfection thermique.

Certains dépôts spécifiques nécessitent l'utilisation de détergents contenant d'autres composants. Pour plus d'informations, adressez-vous au Service Miele qui vous conseillera.

Ajouter du détergent liquide

Le détergent liquide est acheminé depuis un réservoir externe, par exemple un bidon.

- Posez le bidon de détergent liquide (repère bleu) sur la porte ouverte de la cuve ou sur tout autre support solide et facile à nettoyer.
- Retirez le couvercle du bidon et retirez la canne d'aspiration. Posez-la sur la porte ouverte de la cuve.
- Remplacez le bidon par un autre bidon plein.

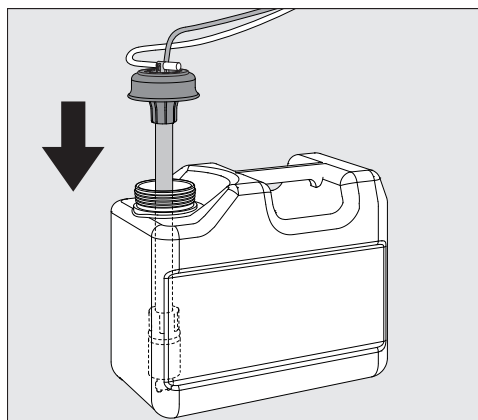

- Insérez la canne d'aspiration dans l'ouverture du bidon puis revissez-la. Respectez le code couleurs.
- Insérez la canne d'aspiration dans le bidon jusqu'à ce qu'elle touche le fond.

Ajouter et doser les produits chimiques

- Si vous avez laissé échapper un peu de produit chimique, nettoyez soigneusement.
- Conservez le bidon par terre, près du laveur, ou dans un placard situé à proximité. Le bidon ne doit pas être placé sur le laveur ou au-dessus du laveur. Vérifiez que le tuyau de dosage n'est pas coincé ou débranché.
- Pour terminer, purgez le système de dosage (voir chapitre « Réglages / Purge DOS »).

Contrôler la consommation des produits

Servez-vous de l'indicateur de niveau de remplissage du bidon pour contrôler régulièrement la consommation des produits. Remplacez le bidon à temps pour éviter que le doseur ne soit complètement vide.

Quantité de produit insuffisante

Lorsque le niveau du bidon de détergent liquide est bas, vous êtes invité à remplir le réservoir DOS1.

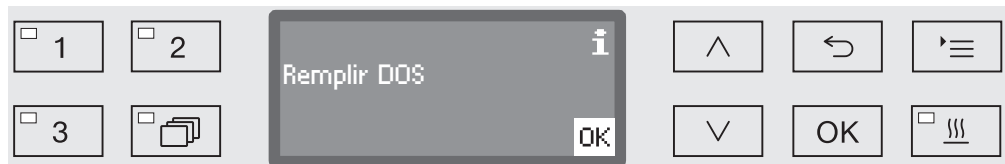

- Validez en appuyant sur *OK* puis
- remplissez de détergent liquide comme indiqué.





Si la réserve de détergent liquide est épuisée, le laveur se bloque. Vous ne pouvez plus l'utiliser. Une fois le bidon remplacé, le système de verrouillage se désactive.

Doser le détergent liquide

Le réglage de la concentration est réalisé par le service après-vente Miele.

Sélectionner le programme

Touches de sélection de programme Liste des programmes

- Sélectionnez un programme en actionnant l'une des touches de sélection de programme ,  ou .
- Appuyez sur la touche  et
- marquez un programme à l'aide des flèches \wedge et \vee puis validez votre sélection en appuyant sur *OK*.

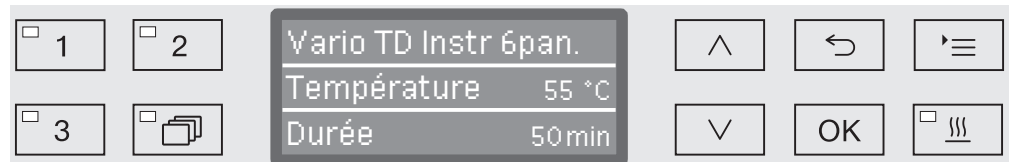



La diode dans la zone de touches sélectionnée est allumée et le programme correspondant s'affiche à l'écran. Par ailleurs, la diode commence à clignoter sur la touche *Start/Stop*.

Comme indiqué, vous pouvez sélectionner un autre programme jusqu'au démarrage. La sélection des programmes est verrouillée après le démarrage.

Les programmes et leurs domaines d'application sont décrits au chapitre «Tableau des programmes».

Choisissez toujours le programme adapté à la nature et au degré de salissure de la charge ou aux exigences en termes de prévention des infections.

Démarrer le programme

- Fermez la porte.
Si la porte est fermée, la DEL s'allume sur la touche .
- Appuyez sur la touche *Start/Stop*.
La LED *Start/Stop* reste allumée en continu et la LED dans le champ  s'éteint.

Démarrer un programme en différé

Il est possible de retarder le démarrage d'un programme, par exemple pour profiter des heures creuses. En partant de l'heure programmée, on peut régler la durée de différé à la minute près entre 1 minute et 24 heures (voir chapitre «Réglages /Heure»).

Déverrouillez le départ différé pour pouvoir l'utiliser (voir chapitre «Réglages /Départ différé»).

Des temps de séchage longs peuvent affecter les résultats de traitement. Par ailleurs, le risque de corrosion de la charge en acier inoxydable augmente.

Mise en marche et arrêt

Régler l'heure de démarrage

- Sélectionner un programme.
- Avant le démarrage du programme, appuyez sur la touche **OK**.



- Configurez les heures à l'aide des flèches \wedge (plus) et \vee (moins) puis confirmez votre saisie en appuyant sur la touche **OK**.

Appuyez sur **OK** pour surligner automatiquement la prochaine saisie accessible. Vous ne pouvez pas revenir en arrière. En cas d'erreur de saisie, le processus doit être annulé à l'aide de la touche \curvearrowright et il faut le répéter.

- Configurez les minutes à l'aide des flèches \wedge (plus) et \vee (moins) puis confirmez votre saisie en appuyant sur la touche **OK**.

L'heure de départ est désormais enregistrée et peut être modifiée à tout moment comme indiqué, jusqu'à l'activation du départ différé.

Activer le départ différé

- A l'aide de la touche *Start/Stop*, activez le départ différé.

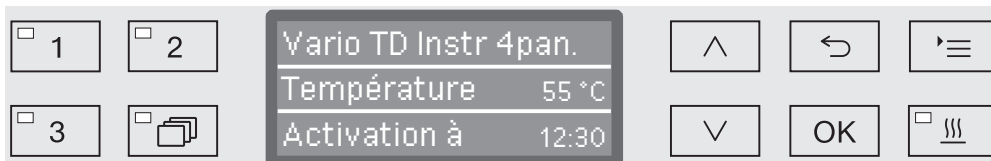

A l'écran s'affiche ensuite le programme sélectionné ainsi que l'heure de départ programmée. En cas d'activation de l'arrêt automatique (cf. chapitre «Réglages supplémentaires/Arrêt dans»), le laveur s'éteint à l'heure programmée jusqu'à ce que le programme démarre.

Désactiver le départ différé



- Appuyez sur la touche \curvearrowright ou désactivez le laveur à l'aide de la touche ⏻ .

Séchage

La fonction supplémentaire « Séchage » permet d'accélérer le processus de séchage en fin de programme.

Si le séchage est activé le dispositif de séchage (TA) conduit l'air chauffé et filtré jusqu'à la cuve à l'aide du filtre HEPA et veille à un séchage actif de la charge avec la porte fermée. L'air chauffé est ensuite évacué via le condenseur de vapeur et peut être refroidi si nécessaire (cf. chapitre « Réglages supplémentaires / Refroidissement d'air »).

La fonction séchage peut être configurée sur tous les programmes compatibles. Elle peut aussi être activée ou désactivée ultérieurement à chaque programme (cf. chapitre « Réglages  / Séchage »).

La sélection ou désélection du séchage s'effectue avant le démarrage du programme en appuyant sur la touche . La LED  indique si cette fonction supplémentaire est activée ou désactivée. Le temps de séchage du programme peut aussi être modifié.

Une fois le séchage activé, la durée du programme se prolonge.

Activer et désactiver le séchage

- Sélectionnez un programme.
- Avant le démarrage du programme, appuyez sur la touche .



Si le Service Miele a paramétré l'appareil pour que le temps de séchage puisse être modifié, le temps de séchage peut de nouveau être paramétré. Dans le cas contraire, le temps de séchage indiqué ne peut pas être modifié.

Si séchage désactivé

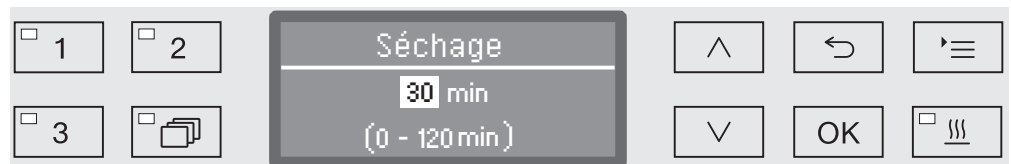
Si le séchage avait été désactivé, vous pouvez l'activer en appuyant sur la touche.



Si le temps de séchage puisse être modifié, dans l'écran s'affiche la durée de séchage configurée pour ce programme en minutes (min), et la plage de réglage possible s'affiche sur la dernière ligne.

- Modifiez le temps de séchage à l'aide des flèches  (plus) et  (moins) puis sauvegardez ce réglage en appuyant sur la touche OK. Le séchage est désormais activé.

Mise en marche et arrêt

Si séchage activé

Si le séchage a été activé, vous pouvez choisir si vous voulez le désactiver ou si vous préférez en régler de nouveau la durée comme indiqué ci-dessus.



- Désactiver

Le séchage est désactivé.

- Réglage heure (seulement si le temps est réglé comme pouvant être modifié)

Cette option vous permet de modifier le temps de séchage.

- Ouverture porte auto

Active ou désactive l'ouverture automatique de la porte à la fin du programme.

■ Choisissez une option à l'aide des flèches \wedge et \vee puis validez-la en appuyant sur la touche *OK*.

Affichage de déroulement de programme

Après le démarrage du programme, vous pouvez suivre à l'écran le déroulement du programme en temps réel (3 lignes).



Ligne du haut

- Nom du programme.

Ligne du milieu

Pour consulter les paramètres suivants, utilisez les flèches \wedge et \vee :

- bloc de programme en cours (ex. : Lavage 1),
- température réelle ou de consigne (en fonction de l'affichage programmé, voir chapitre « Réglages suppl./Affichage : Température »),
- valeur A_0 ,
- conductivité (pour module de mesure de conductivité installé uniquement)
- numéro de charge,

Ligne du bas

- temps résiduel (en heures et en minutes si < 1 heure).

Fin du programme

On considère qu'un programme se termine normalement si les paramètres et le message suivants s'affichent à l'écran :

Ligne du haut

- Nom du programme.

Ligne du milieu

Affichage alterné :

- paramètres remplis / non remplis,
- valeur A_0 ,
- conductivité dans le dernier bloc de lavage (pour module de mesure de conductivité installé uniquement)
- numéro de charge,

Ligne du bas

- Programme terminé.

Sur la zone de touches, la LED *Start/Stop* s'éteint et la LED $\circ \rightarrow$ commence à clignoter. Les réglages d'usine sont configurés pour qu'un signal sonore s'active pendant une dizaine de secondes (cf. chapitre « Réglages \blacktriangle / Volume »).

Mise en marche et arrêt

Annulation de programme

⚠ En cas d'interruption de programme, les pièces devront être traités de nouveau.

⚠ Attention à l'ouverture de la porte !
Les pièces peuvent être brûlantes. Risque de brûlures et d'irritations !

Interruption pour cause d'anomalie

Un programme s'interrompt prématurément et un message d'erreur s'affiche à l'écran.

Pour résoudre l'anomalie, prenez les mesures prévues selon la cause de l'interruption (cf. chapitre « Conseils en cas de panne »).

Interruption manuelle

Un programme qui a déjà démarré ne devrait être arrêté qu'à titre exceptionnel, par exemple si la charge bouge trop dans le laveur.

- Appuyez sur la touche *Start/Stop* et maintenez-la enfoncée jusqu'à ce que l'écran passe à l'affichage suivant :

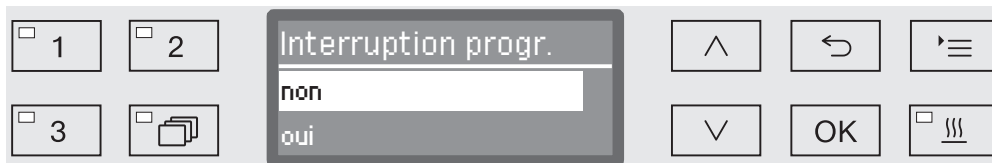

- Choisissez l'option *oui* à l'aide des flèches \wedge et \vee .
- Appuyez sur *OK* pour annuler le programme. Si nécessaire, vous devrez aussi saisir un code PIN (cf. chapitre « Réglages supplémentaires / Code »).

Si au bout de quelques secondes, rien n'a été saisi ou si le processus est interrompu à l'aide de la touche \curvearrowright , l'écran revient à l'affichage du cycle de programme.

Relancer le programme

- Relancez le programme ou sélectionnez un nouveau programme.

Messages système

Une fois que l'appareil est allumé ou qu'une séquence de programme est terminée, une série de messages système pourrait s'afficher à l'écran. Ces messages indiquent, par exemple, un faible niveau de remplissage des bidons ou un entretien nécessaire.

Remplacement du filtre

Vous serez invité à changer les filtres à air plusieurs heures avant d'atteindre le nombre maximal d'heures de fonctionnement autorisées.

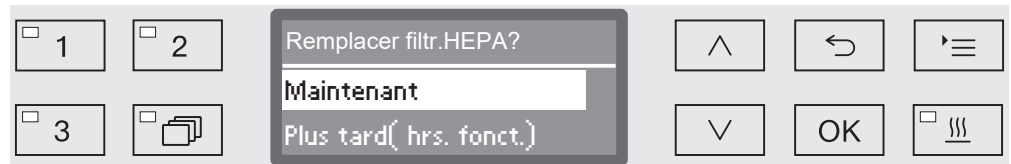

- Confirmez le message avec *OK* et remplacez le filtre selon les instructions de la section « Entretien ».

 Le compteur d'heures de fonctionnement ne doit être remis à zéro que lorsque le filtre a été remplacé.



- oui

Le compteur d'heures de fonctionnement sera remis à zéro pour le filtre neuf.

- non

Le compteur ne sera pas réinitialisé.

- Sélectionnez une option à l'aide des boutons fléchés \wedge et \vee .
- Appuyez sur *OK* pour confirmer votre choix.

Mise en marche et arrêt

Nettoyage de la combinaison de filtres et du filtre tubulaire

Les filtres dans la cuve doivent être vérifiés tous les jours et nettoyés régulièrement (voir « Entretien/Nettoyage des filtres dans la cuve »).

Le filtre tubulaire A 800 peut être utilisé dans des barres d'injection spéciales sur divers chariots et paniers, et doit être nettoyé régulièrement. Suivez les consignes de nettoyage du filtre tubulaire dans le mode d'emploi.

Un compteur dans les commandes peut être activé pour vous rappeler du nettoyage régulier nécessaire.

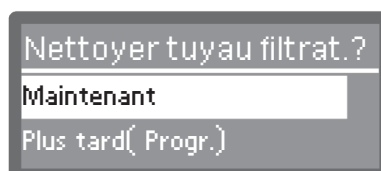

- Respectez les consignes de nettoyage des filtres à la section « Travaux de maintenance ». Pour le filtre tubulaire, suivez les consignes de nettoyage correspondantes dans le mode d'emploi.

Réinitialisation du compteur

Le compteur de l'intervalle de nettoyage ne peut être réinitialisé que lorsque le nettoyage a été effectué.



- oui

Le compteur est réinitialisé.

- non

Le compteur ne sera pas réinitialisé.

- Choisissez une option à l'aide des flèches \wedge et \vee , puis validez la sélection avec la touche **OK**.

Niveau de remplissage bas

Lorsque le niveau de remplissage est faible dans l'un des bidons, par exemple pour les produits chimiques ou le réservoir à sel, vous êtes invité à remplir le bidon.

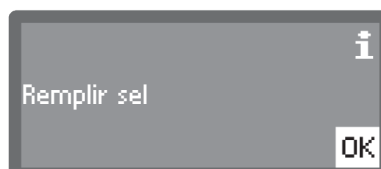

- Acceptez les messages avec la touche **OK** et remplissez les bidons en question. Pour cela, suivez les instructions des sections « Ajout et dosage de produits chimiques » et « Adoucisseur ».

Contrôles de la pression de lavage et du bras de lavage

Le laveur dispose d'un capteur pour contrôler la pression de lavage pendant les phases actives de lavage.



Le contrôle de la pression de lavage est réalisé pour la validation et le contrôle de routine de procédures de lavage et de désinfection en machine pour des dispositifs médicaux thermo-résistants, conformément à la directive commune de validation de la société allemande d'hygiène hospitalière (DGKH), de la société allemande de stérilisation hospitalière (DGSV) et du groupe de travail sur le traitement des instruments (AKI) en conformité avec la norme EN ISO 15883.

Le résultat du contrôle de pression de lavage est consigné dans le cadre du processus de traçabilité.

Par ailleurs, on peut superviser la vitesse de rotation des bras de lavage, ce qui permet par exemple de détecter à temps les blocages éventuels dus à une charge non conforme ou à la présence de mousse dans le circuit d'eau. On peut aussi demander au Service Miele d'activer ou de désactiver cette fonction.

La structure du menu Réglages  est présentée ci-dessous. Le menu comprend toutes les fonctions essentielles permettant d'assurer les tâches quotidiennes.

Dans l'arborescence de la structure, des cases sont jointes à toutes les options mémorisables. Les réglages d'usine sont signalés par des encoches . Vous trouverez la description du mode de réglage en fin d'arborescence.

- Réglages 
 - ▶ Départ différé
 - ▶ non
 - ▶ oui
 - ▶ Séchage
 - ▶ non
 - ▶ oui
 - ▶ Ouverture porte auto
 - ▶ non
 - ▶ Fin de programme
 - ▶ Purge du système DOS
 - ▶ DOS_
 - ▶ Langue 
 - ▶ deutsch
 - ▶ english (GB)
 - ▶ ...
 - ▶ Heure
 - ▶ Réglage
 - ▶ Affichage
 - ▶ activé
 - ▶ "Activé" pendant 60 sec.
 - ▶ Pas d'affichage
 - ▶ Format heure
 - ▶ 12 heures
 - ▶ 24 heures
 - ▶ Volume
 - ▶ Bip de touche
 - ▶ Signaux sonores
 - ▶ Fin de programme
 - ▶ Remarque

Départ différé

Pour pouvoir profiter du départ différé, il faut le déverrouiller.

- Pour accéder au menu, vous devez suivre le chemin d'accès suivant :

Touche 

▶ Réglages 

▶ Départ différé



- non

Le départ différé est désactivé.

- oui

Le départ différé est déverrouillé et peut être utilisé sur tous les programmes.

- Choisissez une option à l'aide des flèches \wedge et \vee .
- Sauvegardez ce réglage en appuyant sur la touche *OK*.

Séchage

Pour tous les programmes avec une phase de séchage à la fin du programme, le séchage peut être préréglé ou désactivé (voir tableaux des programmes).

La fonction supplémentaire « Séchage » permet d'accélérer le processus de séchage en fin de programme.

Si le séchage est activé le dispositif de séchage (TA) conduit l'air chauffé et filtré jusqu'à la cuve à l'aide du filtre HEPA et veille à un séchage actif de la charge avec la porte fermée. L'air chauffé est ensuite évacué via le condenseur de vapeur et peut être refroidi si nécessaire (cf. chapitre « Réglages supplémentaires / Refroidissement d'air »).

- Pour accéder au menu, vous devez suivre le chemin d'accès suivant :

Touche 

▶ Réglages 

▶ Séchage



- non

Le séchage est automatiquement désactivé sur chaque programme.

- oui

Le séchage est automatiquement activé sur chaque programme. En cas d'activation du séchage, la durée du programme se prolonge.

- Choisissez une option à l'aide des flèches \wedge et \vee .
- Sauvegardez ce réglage en appuyant sur la touche *OK*.

Si l'option oui est sélectionné, Ouverture porte auto peut être activé pour tous les programmes. Cela ouvre la porte à la fin du programme, et l'air de chaleur résiduelle restant dans la cuve peut échapper plus rapide.

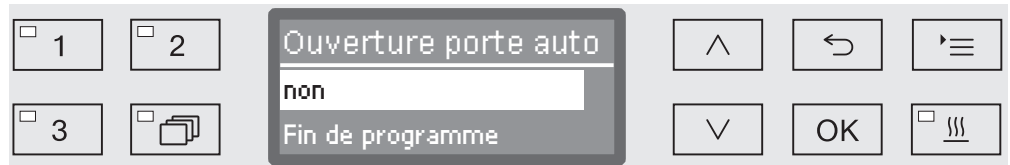

- non

La porte reste fermée au terme du programme.

- Fin de programme

Si la température dans la cuve est inférieure à 60 °C, le système de verrouillage de porte Comfort entrebâille la porte. Avant la porte ouvre, un message est affiché sur l'écran et un signal sonore retentit, si le signal sonore est activé.

- Choisissez une option à l'aide des flèches \wedge et \vee .
- Sauvegardez ce réglage en appuyant sur la touche OK.

Purge DOS

Les dispositifs de dosage pour produits chimiques liquides ne fonctionnent correctement qu'une fois l'air évacué.

Un dispositif de dosage doit être amorcé uniquement si :

- le dispositif de dosage est utilisé pour la première fois,
- le réservoir a été remplacé,
- le dispositif de dosage a été vidé.

Avant de commencer à purger l'air, assurez-vous qu'il y a suffisamment de produits chimiques dans les bidons et que ces derniers sont bien vissés aux cannes d'aspiration. On ne peut pas purger plusieurs systèmes de dosage en même temps.

- Pour accéder au menu, vous devez suivre le chemin d'accès suivant :

Touche 

▶ Réglages 

▶ Purge du système DOS

▶ DOS... (nom du dispositif de dosage)

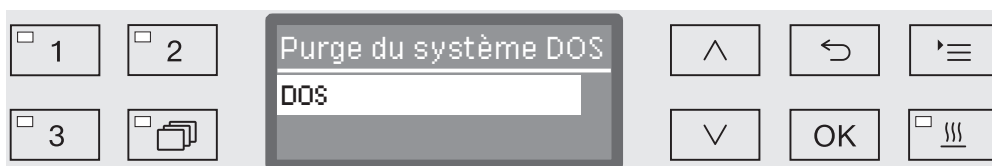

La purge automatique démarre dès qu'on sélectionne le système de dosage. Une fois démarré, le processus de purge automatique ne peut plus être interrompu.

- Choisissez un système de dosage à l'aide des flèches \wedge et \vee .
- Démarrez la purge à l'aide de la touche OK.

Si le message suivant s'affiche, cela signifie que le processus de purge automatique a été mené avec succès :

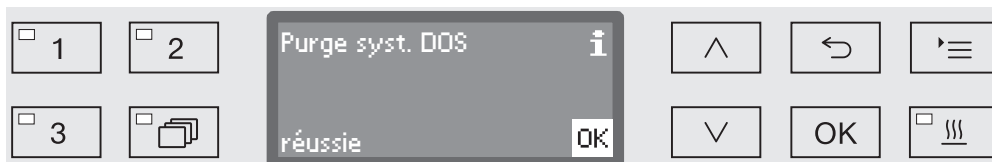

Langue



Vous devez régler la langue d'affichage.

- Pour accéder au menu, vous devez suivre le chemin d'accès suivant :

Touche 

▸ Réglages 

▸ Langue 

Le drapeau  qui se trouve derrière les sous-menus Réglages  et Langue  sert de fil conducteur, au cas où la langue programmée ne serait pas comprise.

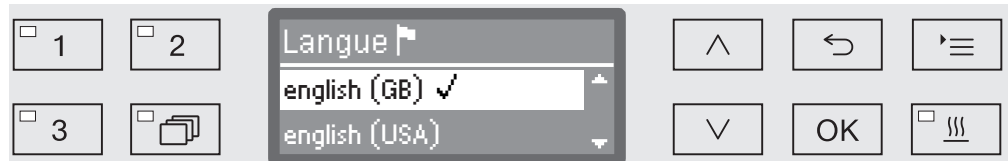

Les langues disponibles sont énumérées à l'écran. La langue sélectionnée est identifiée par une coche ✓.

La langue deutsch est préprogrammée à l'usine.

- Choisissez une langue à l'aide des flèches \wedge et \vee .
- Sauvegardez ce réglage en appuyant sur la touche OK.

L'affichage bascule aussitôt dans la langue sélectionnée.

Heure

L'heure est notamment nécessaire pour la traçabilité, le départ différé, le journal de bord et l'affichage à l'écran. Le format de présentation et l'heure exacte sont désormais configurés.

Il n'y a pas de passage automatique entre l'heure d'été et l'heure d'hiver.

Vous devez procéder vous-même au réglage.

Choisir le format de l'heure

La manière de sélectionner le format d'affichage de l'heure est indiquée ci-dessous.

- Pour accéder au menu, vous devez suivre le chemin d'accès suivant :

Touche 

▶ Réglages 

▶ Heure

▶ Format heure



- 12 heures

Affichage de l'heure au format 12 heures (am/pm).

- 24 heures

Affichage de l'heure au format 24 heures.

- Choisissez un format à l'aide des flèches \wedge et \vee .
- Sauvegardez ce réglage en appuyant sur la touche *OK*.

Régler l'heure

L'heure s'affichera dans le format de votre choix.

- Pour accéder au menu, vous devez suivre le chemin d'accès suivant :

Touche 

- ▶ Réglages 
- ▶ Heure
- ▶ Réglage

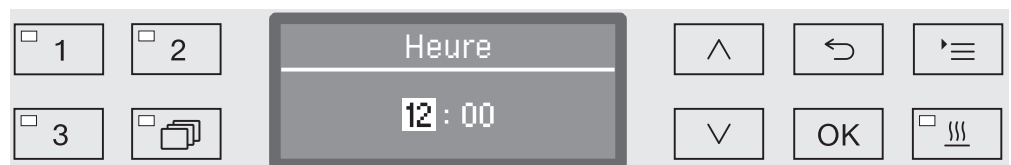

- Configurez les heures à l'aide des flèches \wedge (plus) et \vee (moins) puis confirmez votre saisie en appuyant sur la touche *OK*.

Appuyez sur *OK* pour surligner automatiquement le prochain champ de saisie. Vous ne pouvez pas revenir en arrière. En cas d'erreur de saisie, le processus doit être annulé à l'aide de la touche \curvearrowright et il faut le répéter.

- Configurez les minutes à l'aide des flèches \wedge (plus) et \vee (moins) puis confirmez l'heure en appuyant sur la touche *OK*.

En appuyant une dernière fois sur *OK*, l'heure est sauvegardée.

Affichage

Si besoin est, le laveur peut être configuré en mode veille pendant les périodes de non fonctionnement.

- Pour ce faire, il est nécessaire de sélectionner une option d'affichage de l'heure.
- De plus, l'arrêt automatique doit être activé et un délai d'attente doit être configuré dans Réglages suppl./Arrêt dans.

Une fois le délai d'attente écoulé, le laveur entre en mode veille. En mode veille, le laveur reste allumé et l'heure est affichée à l'écran. Le laveur est réactivé en appuyant sur n'importe quelle touche.

- Pour accéder au menu, vous devez suivre le chemin d'accès suivant :

Touche 

- ▶ Réglages 
- ▶ Heure
- ▶ Affichage



- activé

Une fois le délai d'attente écoulé, le laveur entre en mode veille pour une durée prolongée et l'heure s'affiche à l'écran.

- "Activé" pendant 60 sec.

Une fois le délai d'attente écoulé, le laveur entre en mode veille pendant 60 secondes. Durant la veille, l'heure s'affiche à l'écran. Une fois les 60 secondes écoulées, le laveur s'éteint.

- Pas d'affichage

Une fois le délai d'attente écoulé, le laveur s'éteint. L'heure ne s'affiche pas à l'écran.

- Choisissez une option à l'aide des flèches \wedge et \vee .
- Sauvegardez ce réglage en appuyant sur la touche *OK*.

Volume

Un émetteur sonore intégré au panneau de commande est susceptible de signaler les situations décrites ci-dessous :

- Saisie de touches de commande (bip touches)
- Fin du programme
- Messages système (consignes)
- Pour accéder au menu, vous devez suivre le chemin d'accès suivant :

Touche 

▶ Réglages 

▶ Volume



- Signaux sonores

Réglage du volume du signal sonore en fin de programme et pour les messages système (consignes).

- Bip de touche

Réglage du volume du signal sonore lors de la saisie des touches de commande

- Choisissez une option à l'aide des flèches \wedge et \vee .
- Confirmez votre choix en appuyant sur *OK*.

Une fois sélectionné Bip de touche, vous pouvez moduler le volume. Si vous sélectionnez Signaux sonores, vous devez d'abord déterminer de quel signal il s'agit : Remarque ou Fin de programme.

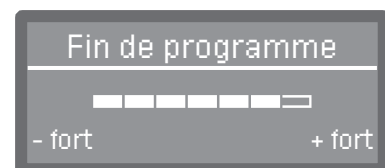

Le volume s'affiche dans une barre de progression. Lorsque le volume est au minimum, le signal sonore est désactivé.

- Réglez le volume à l'aide des flèches \wedge (+ fort) et \vee (- fort).
- Sauvegardez ce réglage en appuyant sur la touche *OK*.

Réglages suppl.

Toutes les procédures administratives et les réglages se trouvent dans le menu Réglages suppl..

L'accès au menu Réglages suppl. est protégé par un code PIN. Le code PIN standard est « 8000 ». Le code PIN peut être modifier d'un numéro à 4 chiffres.

Si vous n'avez pas de code PIN, veuillez contacter un utilisateur ayant les droits d'accès requis ou annulez la procédure à l'aide de la touche ↵.

Dans l'arborescence de la structure, des cases sont jointes à toutes les options mémorisables. Les réglages d'usine sont signalés par des encoches . Vous trouverez la description du mode de réglage en fin d'arborescence.

Réglages suppl.

- ▶ Code
 - ▶ Modifier code
- ▶ Date
 - ▶ Format date
 - ▶ JJ:MM:AA
 - ▶ MM:JJ:AA
 - ▶ Réglage
- ▶ Journal
 - ▶ Consommation : eau
 - ▶ Consommation : déterg.
 - ▶ Consommation : rinçage
 - ▶ Consommation : neutralis.
 - ▶ Consom. : chem. Desinf.
 - ▶ Consommation : DOS5
 - ▶ Heures fonctionmt
 - ▶ Cycles lavage
 - ▶ Intervale maintenance
- ▶ Protocole
 - ▶ court
 - ▶ long
- ▶ Unité de température
 - ▶ °C
 - ▶ °F
- ▶ Réglage programme
 - ▶ Modifier programme
 - ▶ ...
 - ▶ Réinitialiser progr.
 - ▶ ...
- ▶ Refroidissement air
 - ▶ oui
 - ▶ non

- ▶ Validation progr.
 - ▶ tous
 - ▶ Sélection
 - ▶ ...
- ▶ Déplacer progr.
 - 1 Vario TD Instr 4pan.
 - 2 Vario TD Instr 6pan.
 - 3 Vario TD MIC
- ▶ Progr. de contrôle
 - ▶ non
 - ▶ Laboratoire
 - ▶ Validation
- ▶ Maintenance filtre
 - ▶ Filtre HEPA
 - ▶ Réinitialiser (oui/non)
 - ▶ Combinaison de filtres/Tuyau de filtration
 - ▶ Réinitialiser (oui/non)
 - ▶ Fréquence ⇨ 10
- ▶ Interface
 - ▶ Ethernet
 - ▶ Etat du module
 - ▶ DHCP
 - ▶ RS232
 - ▶ Impression protocoles
 - ▶ Langue
 - ▶ Mode
 - ▶ Taux de bauds :9600
 - ▶ Parité :none
 - ▶ Réinitialiser (oui/non)
- ▶ Dureté eau ⇨ 19
- ▶ Affichage
 - ▶ Température réelle
 - ▶ Température consigne
- ▶ Ecran
 - ▶ Contraste
 - ▶ Luminosité
- ▶ Arrêt dans
 - ▶ oui
 - ▶ non
- ▶ Version logiciel
 - ▶ EB ID XXXXX
 - ▶ EGL ID XXXXX
 - ▶ EZL ID XXXXX
 - ▶ EFU ID XXXXX
 - ▶ LNG ID XXXXX

Réglages suppl.

Code

Le menu Réglages suppl. comprend des fonctions et réglages de système importants, nécessitant des connaissances approfondies dans le domaine du traitement mécanique. L'accès au menu est donc protégé par un code PIN à quatre chiffres.

⚠ En cas de perte du code PIN, le Service Miele devra vous attribuer un nouveau code.

Saisir le code PIN Lors du choix du menu Réglages suppl., il vous est demandé de saisir votre code PIN.



Si vous n'avez pas de code PIN, veuillez contacter un utilisateur ayant les droits d'accès requis ou annulez la procédure à l'aide de la touche ↶.

- Entrez les chiffres correspondants à l'aide des flèches de navigation ^ (plus) et v (moins).
- Validez chaque chiffre l'un après l'autre en appuyant sur la touche OK.

Appuyez sur OK pour surligner automatiquement le prochain champ de saisie. Vous ne pouvez pas revenir en arrière. En cas d'erreur de saisie, le processus doit être annulé à l'aide de la touche ↶ et il faut le répéter. Les chiffres que vous avez saisis sont remplacés par *.

Une fois que tous les chiffres sont correctement saisis, le menu est validé.

En cas de saisie incorrecte, un message d'erreur apparaît :

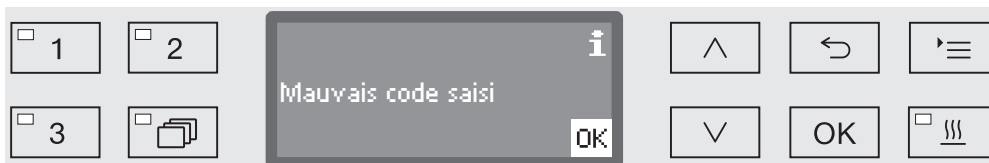

- Confirmez la lecture du message en appuyant sur la touche OK.

L'accès est verrouillé et l'affichage repasse dans la sélection du menu.

Modifier le code PIN

Le code PIN se compose d'un numéro à quatre chiffres et est attribué par l'utilisateur. Chaque chiffre peut être programmé au choix de 0 à 9.

⚠ Lorsque un nouveau code PIN est attribué, l'ancien code est écrasé et supprimé définitivement. Il n'est donc pas possible de rétablir d'anciens codes.

En cas de perte du code PIN, le Service Miele devra vous attribuer un nouveau code.

- Pour accéder au menu, vous devez suivre le chemin d'accès suivant :

Touche 

- ▶ Réglages suppl.
- ▶ Code
- ▶ Modifier code



- Entrez les chiffres correspondants à l'aide des flèches de navigation \wedge (plus) et \vee (moins).
- Validez chaque chiffre l'un après l'autre en appuyant sur la touche *OK*.

Appuyez sur *OK* pour surligner automatiquement le prochain champ de saisie. Vous ne pouvez pas revenir en arrière. En cas d'erreur de saisie, le processus doit être annulé à l'aide de la touche \curvearrowright et il faut le répéter. Les chiffres que vous avez saisis sont remplacés par un *.

Lorsque vous avez confirmé le dernier chiffre, le nouveau code PIN est enregistré.

Réglages suppl.

Date

La date est notamment nécessaire à la traçabilité. Vous devez sélectionner un format de présentation et régler la date du jour.

Choisir le format date

Le format de date que vous choisissez se répercute sur la date qui s'affiche à l'écran et sur les protocoles de traçabilité.

- Pour accéder au menu, vous devez suivre le chemin d'accès suivant :

Touche '≡

▶ Réglages suppl.

▶ Date

▶ Format date

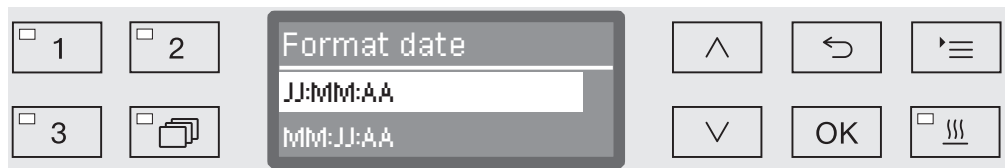

- JJ correspond au jour,
- MM correspond au mois,
- AA correspond à l'année en cours.
- Choisissez un format à l'aide des flèches ^ et v.
- Sauvegardez ce réglage en appuyant sur la touche OK.

Régler la date

La date du jour est réglée au format de date sélectionné.

- Pour accéder au menu, vous devez suivre le chemin d'accès suivant :

Touche 

▶ Réglages suppl.

▶ Date

▶ Réglage

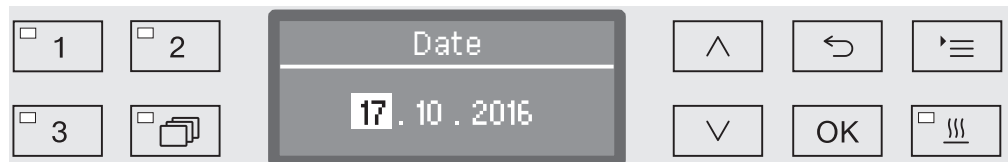

- Configurez le jour/mois à l'aide des flèches \wedge (plus) et \vee (moins) puis confirmez votre saisie en appuyant sur la touche *OK*.

Appuyez sur *OK* pour surligner automatiquement le prochain champ de saisie. Vous ne pouvez pas revenir en arrière. En cas d'erreur de saisie, le processus doit être annulé à l'aide de la touche \curvearrowright et il faut le répéter.

- Configurez le jour/mois à l'aide des flèches \wedge (plus) et \vee (moins) puis confirmez votre saisie en appuyant sur la touche *OK*.
- Configurez l'année à l'aide des flèches \wedge (plus) et \vee (moins) puis confirmez la date en appuyant sur la touche *OK*.

En appuyant une dernière fois sur *OK*, la date est sauvegardée.

Journal de bord

Dans le journal de bord sont consignées les données relatives à la consommation d'eau et de produits chimiques ainsi que les heures de fonctionnement et le déroulement des programmes. Tout le cycle de vie de la machine y est répertorié.

Par ailleurs, le Service Miele peut consigner dans le journal de bord une recommandation à lire lors de la prochaine opération de maintenance.

- Pour accéder au menu, vous devez suivre le chemin d'accès suivant :

Touche 

▶ Réglages suppl.

▶ Journal

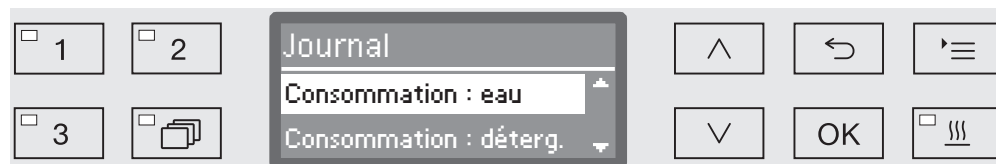

- Consommation : eau
Affichage de la consommation d'eau globale en litres (l).
- Consommation : déterg.
Affichage de la consommation de détergent liquide en litres (l).
- Consommation : rinçage
Affichage de la consommation globale de produit de rinçage en litres (l).
- Consommation : neutralis.
Affichage de la consommation globale d'agent neutralisant en litres (l)
- Consommation : DOS5
Affichage de la consommation totale d'agent de nettoyage liquide distribué via le raccordement du module de dosage DOS 5, en litres (L).
- Heures fonctionmt
Affichage de la somme des heures de fonctionnement.
- Compteur cycles
Somme de tous les cycles de programmes complets. Il n'y a pas de distinction entre les programmes. Les programmes interrompus ne sont pas comptabilisés.
- Intervale maintenance
Date du prochain rendez-vous de maintenance saisi par le Service Miele.

- Choisissez une option à l'aide des flèches \wedge et \vee puis validez la sélection avec la touche **OK**.

Les valeurs du journal de bord ne sont pas modifiables.

- Pour sortir du menu, appuyez sur la touche \leftarrow .

Protocole

Pour l'archivage des protocoles de process, il est possible de choisir entre deux formats de protocole différents.

Vous trouverez la description du choix du protocole au chapitre « Traçabilité ».

Unité de température

En cours de programme, l'affichage de température s'actualise à l'écran toutes les 2 à 5 secondes, selon la phase du programme. On peut choisir en un affichage de la température en degrés Celsius ($^{\circ}\text{C}$) ou en degrés Fahrenheit ($^{\circ}\text{F}$).

A l'usine, l'unité de température est configurée par défaut en $^{\circ}\text{C}$.

En cas de changement de l'unité de température, si l'on passe par exemple des $^{\circ}\text{C}$ aux $^{\circ}\text{F}$, le calcul de la température programmée s'effectue automatiquement.

- Pour accéder au menu, vous devez suivre le chemin d'accès suivant :

Touche \equiv

- ▶ Réglages suppl.
- ▶ Unité de température



- $^{\circ}\text{C}$

Affichage de la température en degrés Celsius.

- $^{\circ}\text{F}$

Affichage de la température en degrés Fahrenheit.

- Choisissez une option à l'aide des flèches \wedge et \vee .
- Sauvegardez ce réglage en appuyant sur la touche **OK**.

Paramètres du programme

Ce menu vous permet d'adapter les programmes existants aux techniques de lavage spéciales et au type de charge mais aussi de restaurer les réglages d'usine de l'ensemble des programmes.

Pour modifier les paramètres d'un programme, vous devez posséder des connaissances spécifiques relatives à cet appareil. Aussi, seuls les utilisateurs habilités ou le Service Miele sont autorisés à procéder à ces modifications.

La marche à suivre est décrite au chapitre «Paramètres du programme».

Refroidissement d'air

Grâce au condenseur de vapeur, l'air de la cuve ressort dans l'air ambiant en cours du séchage. L'air chaud de la phase de séchage peut ainsi réchauffer la pièce, plus ou moins selon la taille de cette dernière.

Pour réduire ce réchauffement, on peut refroidir l'air chaud pendant la phase de séchage. L'air évacué est refroidi grâce à un fin nuage pulvérisé dans le condenseur de vapeur.

Le refroidissement via le condenseur de vapeur augmente la consommation en eau.

- Pour accéder au menu, vous devez suivre le chemin d'accès suivant :

Touche '≡

- ▶ Réglages suppl.
- ▶ Refroidissement air

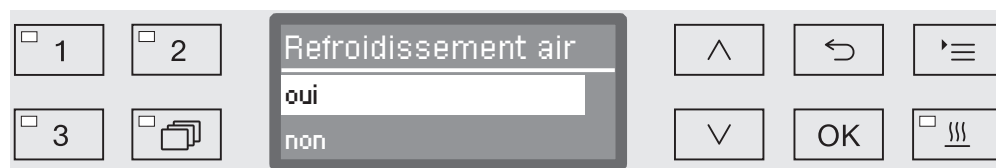

- oui

L'air chaud évacué est refroidi par le condenseur de vapeur.

- non

L'air chaud non refroidi est relâché dans l'air ambiant.

- Choisissez une option à l'aide des flèches ^ et v.
- Sauvegardez ce réglage en appuyant sur la touche OK.

Valider un programme

Vous pouvez verrouiller l'accès aux différents programmes de lavage. Le cas échéant, ils ne s'affichent pas parmi les programmes proposés, ce qui garantit notamment que seuls les programmes validés puissent être utilisés.

- Pour accéder au menu, vous devez suivre le chemin d'accès suivant :

Touche 

- ▶ Réglages suppl.
- ▶ Validation progr.



- tous

Tous les programmes sont validés.

- Sélection

Une sélection de programmes est disponible.

- Choisissez une option à l'aide des flèches \wedge et \vee puis validez votre choix en appuyant sur la touche OK.

L'option Sélection donne accès à une liste qui contient tous les programmes.



Une liste à choix multiples permet de choisir son programme. Chaque programme est précédé d'une petite case , qui sera cochée dans le cas du programme sélectionné . Les programmes verrouillés sont reconnaissables par une petite case vide.

- Pour valider ou verrouiller un programme, utilisez les flèches \wedge et \vee puis confirmez en appuyant sur la touche OK.
- Pour enregistrer le choix, sélectionnez l'option Reprendre qui se trouve à la fin de la liste puis validez votre choix en appuyant sur la touche OK.

Modifier l'emplacement d'un programme dans la liste

Vous pouvez trier les programmes de la liste comme vous le souhaitez et associer les touches de sélection de programme 1, 2 et 3 aux programmes que vous utilisez le plus souvent.

- Pour accéder au menu, vous devez suivre le chemin d'accès suivant :

Touche ≡

- ▶ Réglages suppl.
- ▶ Déplacer progr.

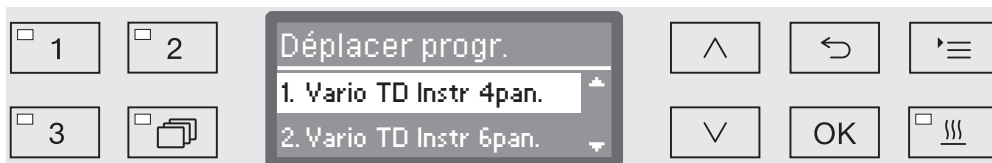

Chaque programme validé apparaît dans la liste des programmes (voir à ce sujet le chapitre « Réglages suppl./Validation de programme »). Le fait d'affecter certains programmes aux touches de sélection de programme modifie leur position dans la liste. Ces programmes sont numérotés de 1 à n. Les trois premiers de la liste sont ceux qui ont été affectés aux touches de sélection de programme.

- 1. Vario TD Instr 4pan. sur la touche de sélection de programme 1
- 2. Vario TD Instr 6pan. sur la touche de sélection de programme 2
- 3. Vario TD MIC sur la touche de sélection de programme 3
- 4. Vario TD Instr. 8 paniers à mailles
- 5. Vario TD AN
- etc.

- Sélectionnez à l'aide des flèches \wedge et \vee le programme que vous souhaitez déplacer.
- Validez votre choix en appuyant sur *OK*.

Vous pouvez maintenant modifier l'emplacement du programme dans la liste.

- Déplacez le programme à l'aide des flèches \wedge et \vee jusqu'à la position souhaitée.
- A l'aide de la touche *OK*, enregistrez la position choisie.

Le programme qui se trouvait auparavant dans cette position et tous les programmes suivants se décalent d'une place vers le bas. Vous pouvez répéter le processus aussi souvent que vous le souhaitez.

- Vous sortez du menu à l'aide de la touche \curvearrowright .

Programme de contrôle

Plusieurs programmes de contrôle permettent de superviser l'efficacité de nettoyage dans le cadre des contrôles de routine.

Vous trouverez le nom des programmes concernés et la manière de les démarrer au chapitre « Maintenance ».

Entretien du filtre

Remplacer le filtre HEPA

Le filtre à air dans le dispositif de séchage doit être remplacé régulièrement par un nouveau filtre. Dans le chapitre « Maintenance / Remplacement de filtre HEPA », vous apprendrez comment remplacer le filtre et ce à quoi il faut faire attention.

Nettoyage des filtres de la cuve

Les filtres dans la cuve doivent être vérifiés tous les jours et nettoyés régulièrement (voir « Entretien/Nettoyage des filtres dans la cuve »).

Un compteur dans les commandes peut être activé pour vous rappeler du nettoyage régulier nécessaire.

Nettoyage du filtre tubulaire A 800

Le filtre tubulaire A 800 peut être utilisé dans des barres d'injection spéciales sur divers chariots et paniers, et doit être nettoyé régulièrement. Suivez les consignes de nettoyage du filtre tubulaire dans le mode d'emploi.

Un compteur dans les commandes peut être activé pour vous rappeler du nettoyage régulier nécessaire.

Activation et réglage de l'interval

- Pour accéder au menu, vous devez suivre le chemin d'accès suivant :

Touche 

▶ Réglages suppl.

▶ Maintenance filtre

▶ Combinaison de filtres ou Tuyau de filtration

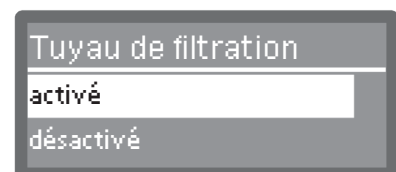
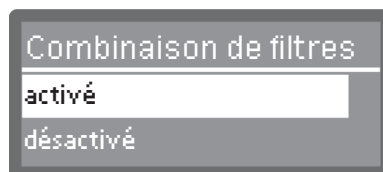

- activé

L'interval de nettoyage est activé.

La sélection **activé** vous permet de réinitialiser le compteur ou de régler l'interval de nettoyage.

- désactivé

L'interval de nettoyage est désactivé.

- Choisissez une option à l'aide des flèches \wedge et \vee puis validez la sélection avec la touche **OK**.

Réglages suppl.

Réinitialisation du compteur

Le compteur de l'intervalle de nettoyage ne peut être réinitialisé que lorsque le nettoyage a été effectué.

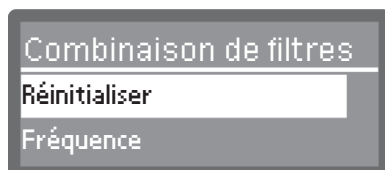

- Réinitialiser

Le compteur est réinitialisé.

- Fréquence

- Choisissez une option à l'aide des flèches \wedge et \vee , puis validez la sélection avec la touche *OK*.

Réglage de l'intervalle

L'intervalle dépend du nombre de séquences de programmes et doit être réglé sur la base d'utilisation et du nombre de particules dans la salissure.

Exemple de tuyau de filtration :

Pour un nettoyage hebdomadaire avec 2 cycles de programme par jour, 5 jours par semaine correspond à un intervalle de 10 ($2 \times 5 = 10$). S'il y a de nombreuses particules, il faut sélectionner un intervalle plus court pour nettoyer plusieurs fois par semaine le tuyau de filtration. Avec une incidence de particules plus faible, un nettoyage hebdomadaire est suffisant.

Il est conseillé de nettoyer le tuyau de filtration après 10 cycles de programme.

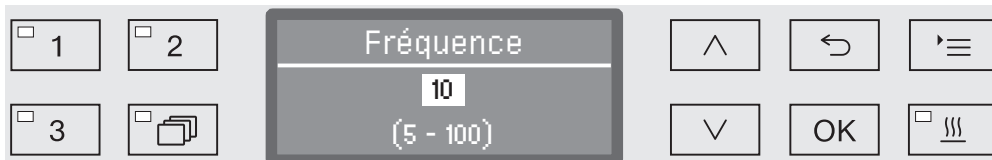

Le réglage s'effectue par paliers de 5 secondes. La plage de réglages accessible s'affiche sur la dernière ligne.

- Augmentez ou diminuez l'intervalle valeur à l'aide des flèches de navigation \wedge et \vee .
- Sauvegardez ce réglage en appuyant sur la touche *OK*.

Interface

Les appareils Miele offrent la possibilité de documenter les processus de nettoyage. Au dos des machines se trouve un boîtier pour des modules de communication Miele intégrés. Le module de communication est disponible auprès de Miele, avec son propre mode d'emploi.

⚠ L'accès non autorisé présente un risque pour la santé.
Un accès non-autorisé au réseau permettrait de modifier les réglages de l'appareil, par ex. les paramètres de désinfection ou de dosage des produits chimiques.
L'appareil doit être relié à un segment de réseau distinct qui est physiquement déconnecté des autres segments de réseau, ou l'accès au réseau doit être limité à l'aide d'un pare-feu ou d'un routeur configuré pour assurer une protection contre les accès non autorisés.
Protégez l'accès au réseau avec un mot de passe complexe.
L'accès au réseau distinct doit se limiter au personnel prévu pour utiliser l'appareil.

N'utilisez que des périphériques (PC, imprimante, etc.) conformes aux critères de la norme EN/CEI 62368.

Pour plus d'informations sur les modules de communication, les solutions logicielles et les imprimantes appropriées, veuillez contacter Miele.

Ethernet

Le module de communication XKM 3000 L Med permet d'installer une interface Ethernet pour archiver numériquement les données des processus sur un logiciel externe.

Le module peut être relié à un réseau Wi-Fi via un point d'accès sans fil existant.

RS232

Pour une connexion directe à l'imprimante, vous aurez besoin d'un module de communication XKM RS232 10 Med.
Le module XKM RS232 10 Med peut également être utilisé pour une connexion à un terminal ou à un émulateur. Les données sont transmises en code ASCII.

Réglages suppl.

Configuration de l'interface

⚠ L'interface doit être configurée uniquement par des spécialistes.

- Pour accéder au menu, vous devez suivre le chemin d'accès suivant :

Touche 

- ▶ Réglages suppl.
- ▶ Interface



- Ethernet

Configurer l'interface Ethernet.

- RS232

Configuration d'une interface RS-232 de série.

- Sélectionnez le type d'interface puis validez votre choix en appuyant sur la touche *OK*.

Pour finir, configurez les paramètres de l'interface.

Ethernet

- Etat du module

Affichage de l'état de la connexion (activé/désactivé).

- Etat d'adresse

Liste des paramètres d'interface, par exemple Adresse IP, Masque Subnet, etc.

- DHCP

L'interface Ethernet peut être réalisée soit par un protocole DHCP (Dynamic Host Configuration Protocol) soit en réglant les paramètres suivants :

- Adresse IP
- Masque Subnet
- Gateway standard
- Serveur DNS automat.
- Serveur DNS 1
- Serveur DNS 2
- Type port
- Port

RS -232

- Impression protocoles
Consultation des protocoles de charge (voir chapitre « Traçabilité »).

- Langue 

L'une des langues suivantes peut être définie pour l'interface RS 232:

Allemand, Anglais (GB), Français, Italien, Espagnol, Portugais, Suédois ou Russe.

- Mode

- Terminal

Connexion à un terminal ou à un émulateur.

Les caractères cyrilliques en code ASCII ne sont pas disponibles. Lorsque le Russe est sélectionné, les informations s'affichent en Anglais (GB).

- Imprimante

Connexion à une imprimante.

- Taux de bauds

Vitesse du port.

- 2400, 9600, 19200, 38400, 57600, 115200.

- Parité

Assurer la transmission des données. La parité de l'émetteur et du récepteur doit correspondre.

- none, even, odd.

- Réinitialiser

La configuration de l'interface est réinitialisée aux valeurs par défaut de l'usine.

Les paramètres suivants sont préconfigurés :

Taux de bauds	9600
Bit	8
Parité	none
Bit d'arrêt	1

Dureté de l'eau

Ce menu vous permet de programmer l'adoucisseur selon la dureté de l'eau du robinet de votre commune.

Vous trouverez la procédure au chapitre « Adoucisseur ».

Affichage : température

Vous pouvez visualiser la température de la cuve en cours de programme.

A l'écran s'affiche soit la température en temps réel, soit la température de consigne prédéfinie pour le bloc de lavage en cours.

- Pour accéder au menu, vous devez suivre le chemin d'accès suivant :

Touche '≡

- ▶ Réglages suppl.
- ▶ Affichage

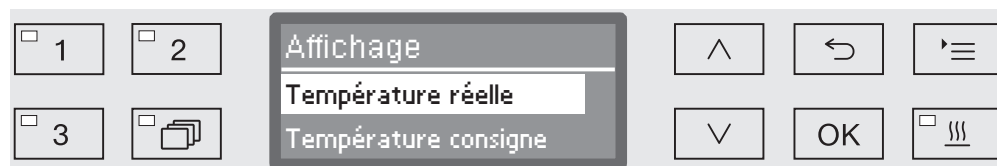

- Température réelle

Affichage de la température dans la cuve en temps réel

- Température consigne

Affichage de la température de consigne prévue pour le bloc de lavage en cours. Une ligne en pointillé --- s'affiche lorsqu'aucune température n'est indiquée.

En cours de programme, les deux valeurs s'affichent sous Température. Aucune distinction n'est faite entre température réelle et température de consigne.

- Choisissez une option à l'aide des flèches ^ et v.
- Sauvegardez ce réglage en appuyant sur la touche OK.

Écran : contraste et luminosité

Ce menu permet d'ajuster le contraste et la luminosité de l'écran.

- Pour accéder au menu, vous devez suivre le chemin d'accès suivant :

Touche 

▶ Réglages suppl.

▶ Ecran



- Contraste

Régler le contraste.

- Luminosité

Régler la luminosité.

- Choisissez une option à l'aide des flèches \wedge et \vee .
- Confirmez votre choix en appuyant sur *OK*.

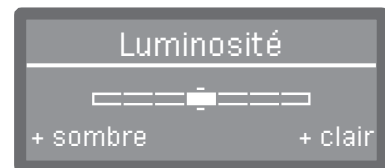

Le réglage du contraste et de la luminosité s'effectue via une barre de progression affichée à l'écran.

- Modulez ces paramètres à l'aide des flèches \wedge (+ élevé/+ clair) et \vee (- élevé/+ sombre).
- Sauvegardez ce réglage en appuyant sur la touche *OK*.

Arrêt dans

Si la machine n'a pas été utilisée pendant une période spécifique, elle peut être mise en veille ou éteinte automatiquement.

Mode veille

En mode veille, le laveur reste allumé et l'heure est affichée à l'écran. Le laveur est réactivé en appuyant sur n'importe quelle touche.

- Pour activer le mode veille, l'arrêt automatique (auto-off) doit être activé et un délai d'attente doit être configuré dans Réglages suppl./Arrêt dans.
- De plus, il est nécessaire de sélectionner une option d'affichage de l'heure dans Réglages []/Heure/Affichage.

Une fois le délai d'attente écoulé, le laveur entre en mode veille.

Fonction arrêt automatique (Auto-Off)

Pour économiser l'énergie, la fonction d'arrêt automatique peut être activée. Si le laveur n'est pas utilisé pendant un temps prédéfini, il se coupe automatiquement afin d'économiser de l'énergie.

- Pour activer la fonction Arrêt automatique la fonction Réglages suppl./Arrêt dans doit être activé et un temps d'attente être réglée.
- Par la suite, dans Réglages []/Heure/Affichage l'option Pas d'affichage doit être sélectionnée.

Une fois le délai d'attente écoulé, le laveur s'éteint.

- A l'aide de la touche , vous réactivez le laveur.

Activer Arrêt dans ■ Pour accéder au menu, vous devez suivre le chemin d'accès suivant :

Touche 

▶ Réglages suppl.

▶ Arrêt dans

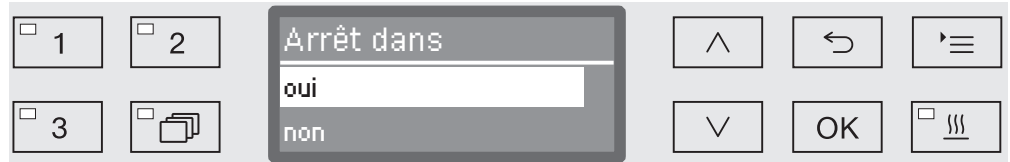

- oui

Si la fonction Auto-Off est activée, vous devez régler un délai d'attente au terme duquel l'arrêt automatique devra se produire.

- non

La fonction Auto-Off est désactivée.

■ Choisissez une option à l'aide des flèches \wedge et \vee .

■ Sauvegardez ce réglage en appuyant sur la touche **OK**.

Régler le délai d'attente

Si l'option **oui** est sélectionnée, vous devez à présent régler le délai d'attente au terme duquel l'arrêt automatique devra se produire.



Le délai d'attente se règle par paliers de 5 minutes. La plage de réglages disponible s'affiche sur ligne du bas.

■ Réglez le délai d'attente à l'aide des flèches de navigation \wedge (plus) et \vee (moins).

■ Sauvegardez ce réglage en appuyant sur la touche **OK**.

Version logiciel

Ce menu permet de consulter les versions logicielles des éléments de commande. Vous en aurez besoin en cas d'intervention du service après-vente.

Pour connaître la procédure, veuillez consulter le chapitre « Service après-vente ».

Paramètres du programme

Ajuster les paramètres du programme

Vous devez ajuster les paramètres des programmes selon les exigences de lavage et le type de charge.

Pour modifier les paramètres d'un programme, vous devez posséder des connaissances spécifiques relatives à cet appareil. Aussi, seuls les utilisateurs habilités ou le Service Miele sont autorisés à procéder à ces modifications.

Vous devez garder une trace écrite des modifications de programme ou de dosage effectuées.

Structure du programme

Chaque programme est subdivisé en blocs de programme qui s'enchaînent. Un programme comprend au moins 1 et jusqu'à 11 blocs de programme. Chaque bloc n'apparaît qu'une seule fois dans un programme.

L'intitulé de programme s'affiche en haut des blocs de programme. Il contient les paramètres généraux du programme et permet d'activer ou de désactiver les différents paramètres de tous les blocs de lavage.

Intitulé de programme

- Modifier quantité d'eau

Une quantité d'eau nominale est associée à chaque bloc de programme avec arrivée d'eau. On peut augmenter la quantité d'eau de tous les blocs par paliers ou la ramener à la valeur de base qui figure dans le tableau des programmes.

- Durée vidange

La durée de pompage peut être prolongée si le système d'évacuation d'eau (côté installation) ne suffit pas à vidanger la cuve dans les délais impartis.

Les paramètres qui permettent de mesurer la pression de lavage et de superviser le fonctionnement des bras de lavage sont réservés au Service Miele.

Blocs programme L'ordre des blocs de lavage ne peut être modifié. Il correspond aux données qui figurent au tableau des programmes (cf. «Tableau des programmes»).

- Prélavage 1 à 3

Le prélavage permet d'éliminer la plupart des dépôts incrustés et les substances contenant des agents moussants.

- Lavage 1 et 2

Après avoir ajouté les détergents adaptés, la plage des températures en cours de traitement se situe, selon le type de charge, entre 45 °C et 65 °C.

- Rinçage 1 à 4

Pendant les étapes du rinçage intermédiaire, les produits chimiques des blocs de lavage précédents sont évacués, voire si nécessaire neutralisés grâce à l'ajout de produits adaptés.

- Rinçage final 1 et 2

Pour éviter l'apparition de dépôts et de corrosion sur la charge, utilisez de préférence de l'eau osmosée ou déminéralisée (AD) pour le rinçage final (si disponible).

La désinfection de charge s'effectue grâce à un procédé thermique, conforme au concept A_0 de la norme EN ISO 15883, à des températures allant de 80 à 95 °C et pendant un temps d'action variable selon le programme choisi.

- Séchage

Lorsque la charge est suffisamment sèche, le risque de corrosion dû à la présence d'humidité résiduelle sur la charge diminue.

Hormis le réglage du dosage du produit de rinçage et des paramètres de séchage, seul le Service Miele est habilité à procéder aux réglages requis sur les blocs de programme du laveur désinfecteur.

Paramètres du programme

Accéder au menu

Le menu des paramètres de programme est verrouillé en usine pour l'utilisateur. Si nécessaire, il peut être déverrouillé par le Service Miele.

- Pour accéder au menu, vous devez suivre le chemin d'accès suivant :

Touche 

- ▶ Réglages suppl.
- ▶ Réglage programme

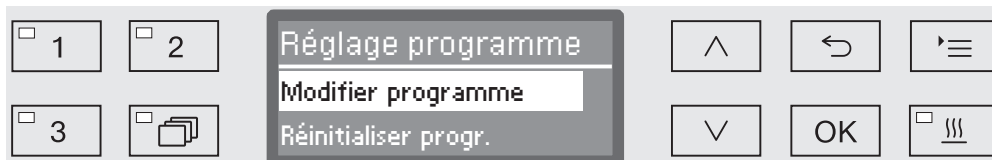

- Modifier programme

Chacun des programmes de traitement peut être adapté aux exigences de lavage.

- Réinitialiser progr.

Restaurez les réglages d'usine d'un programme. Le cas échéant, les programmes récemment créés par le Service Miele sont supprimés.

Réinitialiser un programme

Vous pouvez restaurer les réglages d'usine de chacun des programmes.

 Les programmes enregistrés sur la mémoire libre sont définitivement supprimés.

- ...
 - ▶ Réglage programme
 - ▶ Réinitialiser progr.

Tous les programmes sont listés à l'écran.

- Choisissez le programme concerné à l'aide des flèches \wedge et \vee puis validez votre choix en appuyant sur la touche *OK*.

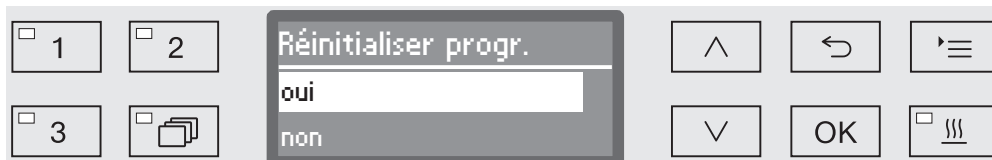

- oui

Les réglages d'usine du programme sont restaurés.

- non

Les paramètres de programme ne sont pas modifiés.

- Choisissez une option à l'aide des flèches \wedge et \vee puis validez votre choix en appuyant sur la touche *OK*.

Modifier un programme

La modification des programmes s'effectue en deux temps :

- La modification de programme commence par une liste de tous les blocs de lavage qui sont affectés au programme. Cela doit tout d'abord être confirmé.
- Les paramètres de programme peuvent ensuite être modifiés.

Documentez toute modification des réglages d'usine en prévention d'une éventuelle intervention du service après-vente.

Vous devez garder une trace écrite des modifications de programme ou de dosage effectuées.

- ...
- ▶ Réglage programme
- ▶ Modifier programme

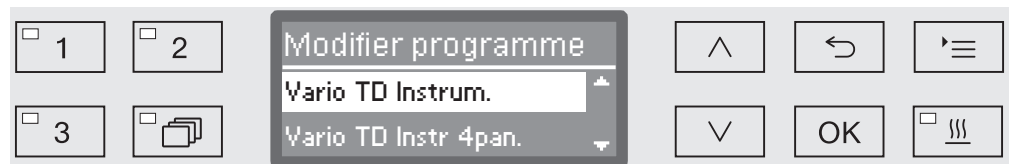

- Choisissez le programme que vous souhaitez modifier.

La description de la marche à suivre est consultable à partir du chapitre « Affecter les blocs de lavage ».

Affecter les blocs de lavage

Chaque modification de programme commence par une liste de blocs de lavage.

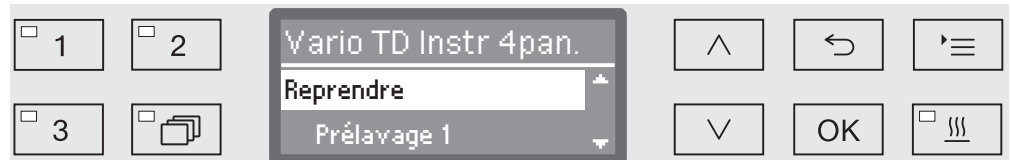

Dans l'affichage tous les blocs de lavage sont listés, qui sont associés à ce programme. L'allocation peut être modifiée selon les besoins par le Service Miele.

- Sélectionnez Reprendre et confirmez avec la touche OK.

D'autres paramètres suivent. Vous pouvez les modifier dans n'importe quel ordre.

Paramètres du programme

Modifier la quantité d'eau - Nous recommandons d'augmenter le volume d'eau si la structure de la charge nécessite l'utilisation d'un grand volume d'eau ou s'il faut s'attendre à une forte présence de mousse, en raison du type de salissures (ex. : sang) ou des produits chimiques utilisés. La quantité d'eau ajoutée dépend de la version des paniers ou chariots utilisés, du type de salissures et de la charge elle-même.

Si la charge est peu sale et si son traitement ne requiert qu'un faible volume d'eau, la quantité d'eau peut être de nouveau restaurée aux réglages d'usine pour réaliser des économies d'énergie et d'eau.

...
▶ Modifier quantité d'eau

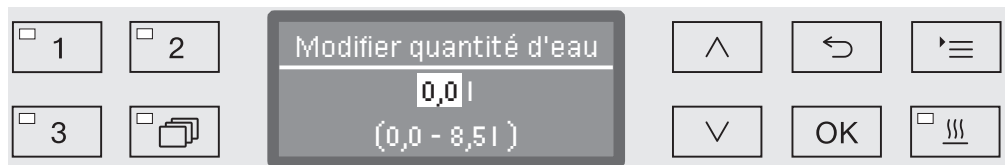

On peut soit augmenter le volume d'eau par paliers de 0,5 litre soit restaurer le réglage d'usine. La plage des réglages disponibles apparaît sur la dernière ligne, sachant que « 0 litre » correspond au réglage d'usine.

- Modifiez la quantité d'eau à l'aide des flèches \wedge (plus) et \vee (moins).
- Sauvegardez ce réglage en appuyant sur la touche *OK*.

Prolonger le temps de vidange

Le message d'erreur suivant s'affiche si en fin de bloc de lavage il reste encore de l'eau résiduelle dans la cuve, le système de vidange côté installation ne suffisant pas à vidanger toute l'eau de la cuve dans les délais impartis par exemple.

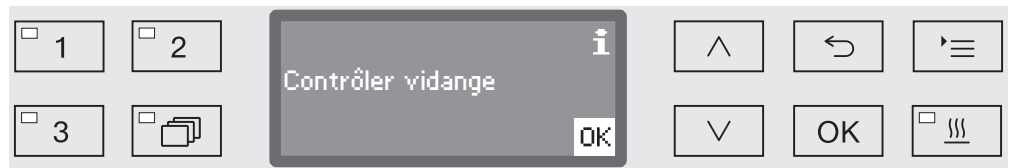

Le cas échéant, le temps de vidange peut être prolongé.

...
▶ Durée vidange

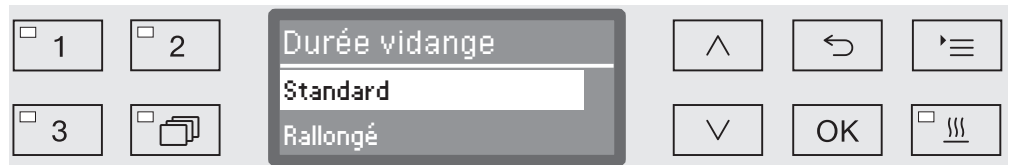

- Standard

Le temps de vidange est configuré sur une valeur standard.

- Rallongé

Le temps de vidange est prolongé d'une durée préétablie.
Ce réglage permet de prolonger la durée du programme.

- Choisissez une option à l'aide des flèches \wedge et \vee .
- Sauvegardez ce réglage en appuyant sur la touche **OK**.

Paramètres du programme

Dispositif de séchage

La fonction supplémentaire « Séchage » permet d'accélérer le processus de séchage en fin de programme.

Si le séchage est activé le dispositif de séchage (TA) conduit l'air chauffé et filtré jusqu'à la cuve à l'aide du filtre HEPA et veille à un séchage actif de la charge avec la porte fermée. L'air chauffé est ensuite évacué via le condenseur de vapeur et peut être refroidi si nécessaire (cf. chapitre « Réglages supplémentaires / Refroidissement d'air »).

Pause refroidissement

Une pause de refroidissement peut être intercalée entre la fin du rinçage final et le démarrage du dispositif de séchage. Pendant cette pause, la vapeur d'eau de la cuve peut s'évacuer et se condenser grâce au condenseur de vapeur. L'humidité résiduelle de la cuve est donc réduite, ce qui favorise le séchage.

...

► Pause refroidissement



- non

Le dispositif de séchage démarre sans pause de refroidissement, immédiatement après la phase de rinçage.

- Durée

La pause de refroidissement est activée pendant un temps qui aura été configuré.

- Choisissez une option à l'aide des flèches \wedge et \vee puis validez votre choix en appuyant sur la touche OK.

Une fois sélectionné Durée, vous devez régler le temps de refroidissement.

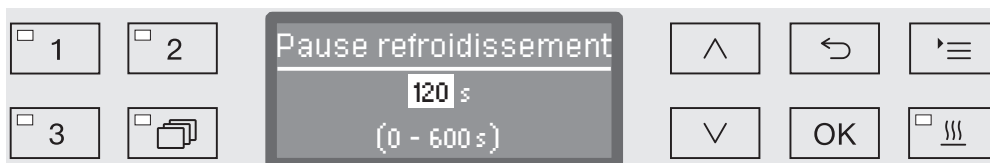

Le réglage s'effectue par paliers de 10 secondes. La plage de réglages accessible s'affiche sur la dernière ligne.

- Réglez la durée de la pause de refroidissement à l'aide des flèches de navigation \wedge (plus) et \vee (moins).
- Sauvegardez ce réglage en appuyant sur la touche OK.

Paramètres du programme

Régler température et temps de séchage

La phase de séchage est divisée en deux blocs. Vous devez régler la température et le temps de maintien (temps de séchage) de chacun des blocs.

Le premier bloc (température 1 et temps de séchage 1) n'est pas affecté à tous les programmes mais peut être installé si nécessaire par le Service Miele.

Régler la température 1

...

► Température 1

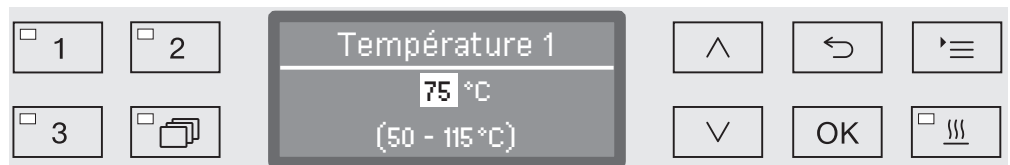

Le réglage de la température s'effectue par paliers de 5 °C. La plage de réglages accessible s'affiche sur la dernière ligne.

- Réglez la température à l'aide des flèches \wedge (plus) et \vee (moins).
- Sauvegardez ce réglage en appuyant sur la touche **OK**.

Régler la durée du séchage 1

...

► Durée séchage 1

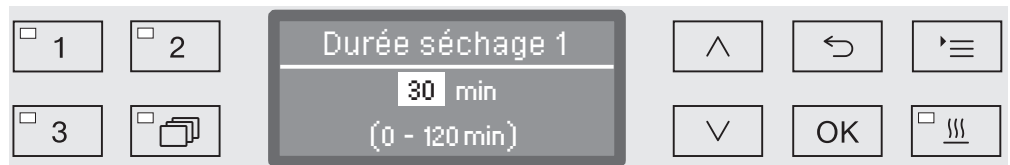

Le réglage du temps de maintien s'effectue par paliers de 1 minute. La plage de réglages accessible s'affiche sur la dernière ligne.

- Réglez le temps de maintien à l'aide des flèches \wedge (plus) et \vee (moins).
- Sauvegardez ce réglage en appuyant sur la touche **OK**.

Régler la température 2

...

► Température 2

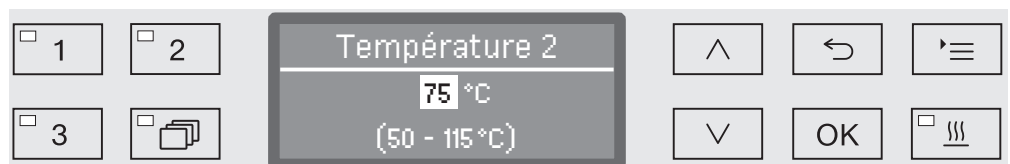

Le réglage de la température s'effectue par paliers de 5 °C. La plage de réglages accessible s'affiche sur la dernière ligne.

- Réglez la température à l'aide des flèches \wedge (plus) et \vee (moins).
- Sauvegardez ce réglage en appuyant sur la touche **OK**.

Paramètres du programme

Régler la durée du séchage 2

...

▶ Durée séchage 2

▶ Réglage

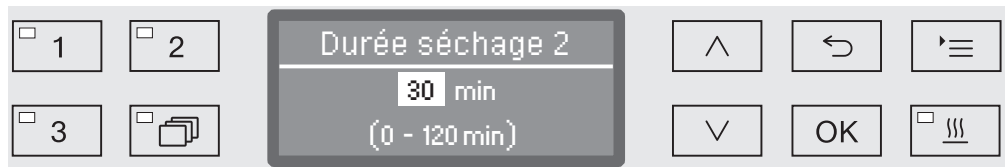

Le réglage du temps de maintien s'effectue par paliers de 1 minute. La plage de réglages accessible s'affiche sur la dernière ligne.

- Réglez le temps de maintien à l'aide des flèches \wedge (plus) et \vee (moins).
- Sauvegardez ce réglage en appuyant sur la touche *OK*.

Temps modifiable

On peut modifier le temps de séchage avant le démarrage de chaque programme.

...

▶ Durée séchage 2

▶ Durée modifiable ?

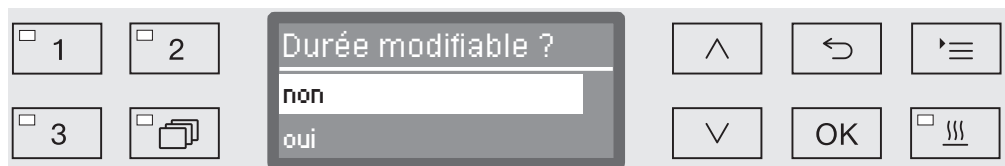

- oui

On peut modifier le temps de séchage avant le démarrage de chaque programme.

- non

Le temps de séchage ne peut pas être modifié.

- Choisissez une option à l'aide des flèches \wedge et \vee .
- Sauvegardez ce réglage en appuyant sur la touche *OK*.

Refroidissement par ventilation

Une fois le séchage terminé, le dispositif de séchage peut permettre d'accélérer le refroidissement de la charge. Lorsque le chauffage est coupé, le ventilateur du dispositif de séchage continue de fonctionner et refroidit l'intérieur de la cuve.

...

► Refroidis. avec vent.

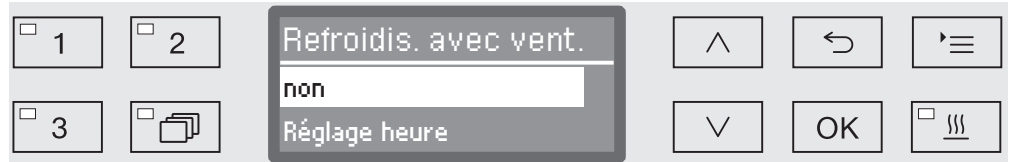

- non

Le ventilateur du dispositif de séchage n'est pas enclenché.

- Réglage heure

Le ventilateur du dispositif de séchage reste allumé pendant une durée réglable.

- Choisissez une option à l'aide des flèches \wedge et \vee puis validez votre choix en appuyant sur la touche **OK**.

Une fois sélectionné Réglage heure, vous devez régler le temps de refroidissement.

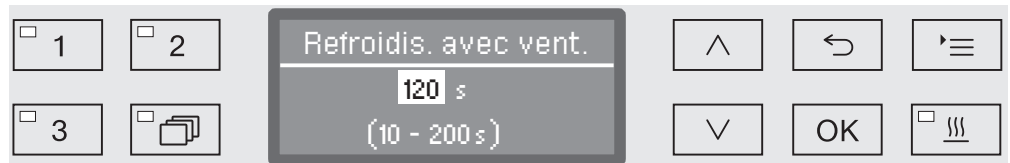

Le réglage s'effectue par paliers de 10 secondes. La plage de réglages accessible s'affiche sur la dernière ligne.

- Réglez la durée du refroidissement, à l'aide des flèches de navigation \wedge (plus) et \vee (moins).
- Sauvegardez ce réglage en appuyant sur la touche **OK**.

Documenter les process de traitement

Chaque charge est documentée dans le cadre des process de traitement de la charge avec un comparatif des valeurs réelles et des valeurs de consigne.

Parmi les données consignées dans le protocole de traçabilité, on trouve les informations suivantes :

- type et n° de série de la machine,
- date,
- démarrage et nom du programme,
- numéro de charge,
- blocs de lavage utilisés,
- dispositif de dosage avec température et éventuellement concentration du dosage,
- valeurs de consigne pour la température et les temps de maintien,
- températures minimale et maximale pendant le temps de maintien,
- résultat des mesures de la pression de lavage,
- tous les messages d'anomalie,
- fin du programme,
- messages système, par exemple : manque de sel.

Si vous souhaitez intégrer d'autres données au protocole, adressez-vous au Service Miele.

Enregistrement

Selon leur taille, entre 10 et 20 protocoles de charge maximum sont conservés dans la mémoire interne de l'appareil de manière non volatile. On peut par exemple consulter ces protocoles ultérieurement en cas de problèmes réseaux ou de problèmes d'impression. Si la mémoire est pleine, le protocole le plus ancien est écrasé.

Une sauvegarde des données brutes destinées aux représentations graphiques du process du dernier déroulement de programme est par ailleurs effectuée. Un logiciel de traçabilité externe permet de convertir ces données sous forme graphique. La transmission des données brutes requiert une interface Ethernet. Il n'est pas possible d'afficher les graphiques directement à l'écran ou de les imprimer sur une imprimante connectée en direct. Aucun enregistrement non volatile des graphiques n'est disponible.

Reporter le N° de charge

Le Service Miele a la possibilité de reporter les numéros de charges en continu, par exemple en cas de mises à jour logicielles ou de remplacement de la commande machine.

Module de communication pour archivage externe

Un emplacement est intégré à l'arrière de l'appareil pour un module de communication Miele permettant l'archivage permanent des protocoles de lots. Le module permet d'installer une interface Ethernet pour la documentation à l'aide d'un logiciel de documentation ou une interface RS-232 pour la connexion à une imprimante de rapports.

Pour de plus amples renseignements sur les solutions logicielles et les imprimantes compatibles, veuillez contacter Miele.

N'utilisez que des périphériques (PC, imprimante, etc.) conformes aux critères de la norme EN/CEI 62368.

Les modules de communication sont disponibles auprès de Miele en tant qu'accessoires et peuvent être installés ultérieurement à tout moment. Les modules sont fournis avec leurs propres instructions d'installation.

L'interface doit être configurée uniquement par des spécialistes. Suivez les instructions de la section « Paramètres supplémentaires/Interface ».

Traçabilité par logiciel externe (en option)

Pour l'archivage numérique, les données de process sont transmises via une interface Ethernet à un logiciel de traçabilité externe. La transmission peut être réalisée au choix en permanence dans un process continu ou de manière compacte à la fin du process. Les réglages sont réalisés par le Service Miele.

Si nécessaire, les données relatives à la pression, la valeur A_0 , la conductivité et la température dans la cuve peuvent être archivées sous forme graphique.

L'installation d'une interface Ethernet requiert le montage d'un module de communication XKM 3000 L Med.

Pour la connexion à un réseau WLAN, vous pouvez raccorder le module par câble à l'aide d'un point d'accès wifi (hotspot) disponible.

Problèmes de transfert de données

Si pendant un process une coupure réseau se produit, un câble s'étant par exemple débranché, un message d'erreur s'affiche.

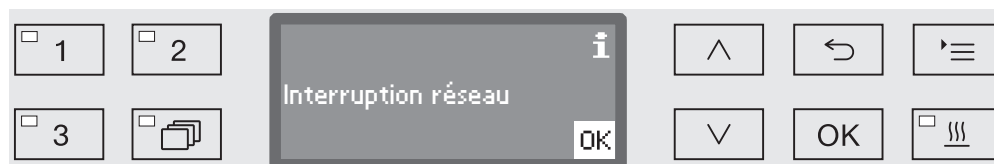

Le process de traitement en cours continue sans interruption et les données de process sont enregistrées dans la mémoire interne.

En cas de problèmes sur le réseau ou dans le logiciel de traçabilité, contactez votre administrateur système ou réseau.

Traçabilité par imprimante externe (en option)

Les protocoles de process sont directement édités via une imprimante connectée puis archivés sous format papier. Les graphiques ne sont pas inclus au protocole. Un module de communication XKM RS232 10 Med est nécessaire pour se connecter directement.

Formats de protocole

Pour l'archivage papier, on peut choisir entre deux formats de protocole différents :

- l'ensemble des données est consigné sous format long.
- le format court contient uniquement les paramètres sélectionnés.

Le format du protocole n'a aucune incidence sur les données enregistrées dans le laveur. Le protocole long contient toutes les données enregistrées ce qui permet de modifier le format de protocole à chaque nouvelle charge.

- Pour accéder au menu, vous devez suivre le chemin d'accès suivant :

Touche '☰'

- ▶ Réglages suppl.
- ▶ Protocole



- court

Impression en format court

- long

Impression en format long

- Choisissez une option à l'aide des flèches ^ et v.
- Sauvegardez ce réglage en appuyant sur la touche OK.

Consulter les protocoles de charge

Le laveur permet de consulter les protocoles enregistrés en interne.

Logiciel externe

Si une connexion réseau est présente, les données peuvent directement être consultées à l'aide du logiciel de traçabilité, dans la mesure où le logiciel de traçabilité prend en charge cette fonction. Il n'est pas nécessaire de réaliser des saisies sur le laveur.

Imprimante

Les options suivantes sont disponibles pour imprimer les protocoles ultérieurement.

- Pour accéder au menu, vous devez suivre le chemin d'accès suivant :

Touche '≡

- ▶ Réglages suppl.
 - ▶ Interface
 - ▶ RS232
 - ▶ Impression protocoles

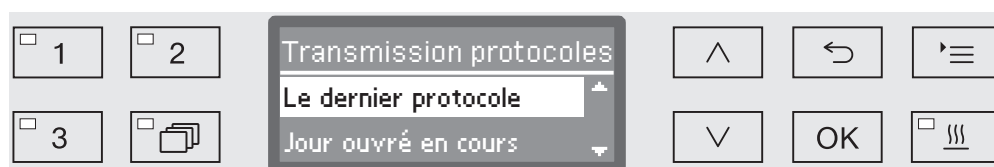

- Le dernier protocole
 - Éditer le dernier protocole de charge.
- Jour ouvré en cours
 - Éditer tous les protocoles de charge de la journée en cours
- Dernier jour ouvré
 - Éditer tous les protocoles de charge de la journée précédente.
- tous
 - Éditer tous les protocoles sauvegardés.
- Choisissez une option à l'aide des flèches ^ et v.
- Démarrez le transfert des données à l'aide de la touche OK.

Le transfert des données défile en arrière-plan. Vous pouvez donc continuer à utiliser le laveur.

Entretien

L'appareil doit bénéficier d'une maintenance **toutes les 1 000 heures de fonctionnement, ou au moins une fois par an**, par le service technique Miele ou un spécialiste qualifié.

Les travaux de maintenance couvrent les points et contrôles fonctionnels suivants :

- remplacement des pièces d'usure
- contrôle de sécurité électrique conforme aux règles et réglementations nationales
- mécanisme de porte et joint de porte
- fixations et raccords dans la cuve
- arrivée d'eau et vidange
- dispositifs de dosage internes et externes
- bras de lavage
- combinaison de filtres
- bac collecteur avec pompe de vidange et clapet antiretour
- toutes les unités mobiles, paniers, modules et compléments
- Condenseur vapeur
- mécanisme de lavage/pression de lavage
- Dispositif de séchage
- inspection visuelle et contrôle fonctionnel des composants
- un contrôle thermoélectrique
- test de fuite sur les joints
- tests de sécurité de tous les systèmes de mesure importants
- dispositifs de sécurité

si disponible :

- Module de mesure de la conductivité

Les logiciels de documentation externe et les réseaux informatiques ne sont pas testés par le service Miele.

Contrôle de routine

Des contrôles de routine quotidiens doivent être effectués avant le début du travail par l'utilisateur. Pour les contrôles de routine, un modèle de liste de contrôles correspondants est fourni à la livraison.

Les points suivants doivent être contrôlés :

- les filtres dans la cuve
- les bras de lavage des machines et les bras de lavage des chariots, des modules et paniers
- la cuve et le joint de porte
- les systèmes de dosage
- les chariots, paniers, compléments et modules
- les filtres dans les accessoires de changement

Nettoyer les filtres de cuve

Les filtres au fond de la cuve permettent d'empêcher que les plus grosses particules de saleté passent dans le système de circulation. Les filtres peuvent être obstrués par ces particules. Aussi les filtres doivent être contrôlés tous les jours et nettoyés si nécessaire.

⚠ Dommages provoqués par des voies d'eau obstruées.
Les particules de saleté pénètrent dans le circuit d'eau de la machine de nettoyage automatique sans qu'aucun filtre ne soit utilisé. Les particules de saleté peuvent obstruer les gicleurs et les vannes. Lancez un programme seulement si les filtres sont mis en place. Vérifiez le bon logement des filtres, si vous avez remis en place les filtres après le nettoyage.

Dans les commandes, il est possible de définir un intervalle de nettoyage pour les filtres dans la chambre de lavage, voir « Réglages / entretien du filtre ».

L'intervalle de nettoyage n'est pas un substitut à la vérification quotidienne des filtres dans la chambre de lavage!

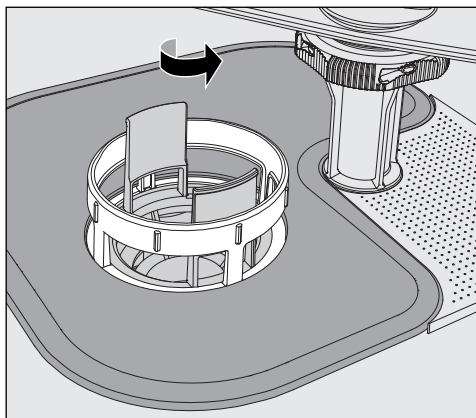

⚠ Risque de blessures dus à des éclats de verres, aiguilles etc. retenus par les filtres.

Travaux de maintenance

- Devissez le microfiltre dans le sens de la flèche et retirez-le en même temps que le filtre conique.

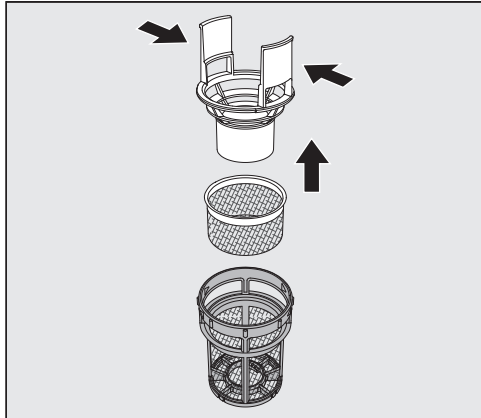

- Comprimez les ergots et retirez le filtre conique.
- Retirez le préfiltre desserré entre le filtre conique et le microfiltre.

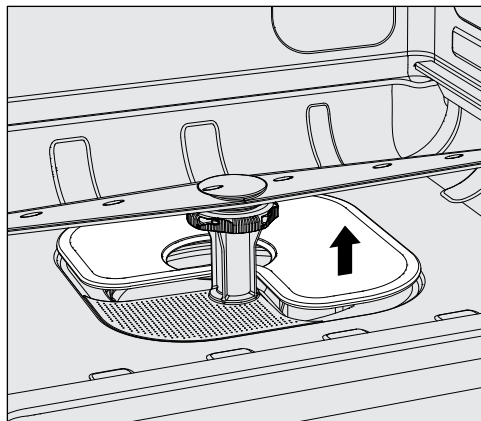

- Sortez le tamis en dernier.
- Nettoyez les filtres.
- Remettez la combinaison de filtres dans l'ordre inverse. Vérifiez que ...
 - ... le tamis est posé bien à plat et adhère au fond de la cuve.
 - ... le filtre conique s'enclenche bien dans le microfiltre.
 - ... le microfiltre est vissé à fond.

Si un intervalle de nettoyage a été fixé pour les filtres dans la chambre de lavage, cet intervalle doit être réinitialisé après le nettoyage; Voir "Réglages" / Maintenance du filtre

Contrôler et nettoyer les bras de lavage

Il arrive parfois que les gicleurs des bras de lavage se bouchent, notamment si les filtres ne sont pas correctement enclenchés dans la cuve et que des particules grossières arrivent dans le circuit du bain lessiviel.

Un contrôle visuel des bras de lavage doit donc avoir lieu quotidiennement pour vérifier la présence d'impuretés.

- Vous devez retirer les chariots ou les paniers.
- Procédez à un contrôle visuel des bras de lavage pour vérifier qu'il n'y a pas d'impuretés et que les gicleurs ne sont pas obstrués.
- Vérifiez aussi si les bras de lavage tournent normalement.

⚠ Des bras de lavage grippés ou bloqués ne peuvent plus être utilisés.

Le cas échéant, adressez-vous au Service Miele.

Nettoyage des bras de lavage

Voici comment procéder pour démonter les bras de lavage, les chariots et les paniers pendant le lavage :

- Retirez les chariots ou les paniers de la machine.

Le bras de lavage supérieur est fixé par un raccord.

- Tirez sur le bras de lavage supérieur pour l'abaisser.

Le bras de lavage inférieur et les bras de lavage des chariots et paniers sont fixés par des fermetures à baïonnette.

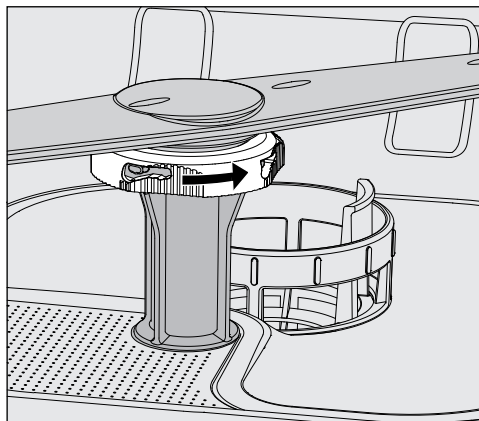

- Desserrez les fermetures à baïonnette moletées en les tournant dans le sens de la flèche jusqu'à la butée.
- Vous pouvez ensuite retirer les bras de lavage par le haut ou par le bas.

Bras de lavage de chariots et paniers avec écrous moletés :

Les bras de lavage de chariots et paniers de séries précédentes sont fixés par des écrous moletés. Ils doivent être dévissés et les bras de lavage doivent être retirés par le bas.

Le filetage des écrous moletés en métal se trouve à gauche et le filetage des écrous moletés en céramique se trouve à droite.

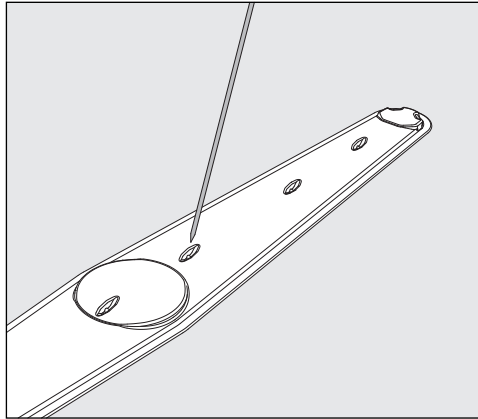

- Repoussez les salissures dans le bras de lavage à l'aide d'un objet pointu.
- Pour terminer, passez le bras de lavage sous l'eau.

⚠️ Aucun objet en métal et aucune partie de la charge ne doit adhérer aux aimants des bras de lavage.

La mesure du nombre de tours du bras de lavage peut être erronée du fait de la présence d'objets métalliques qui adhèrent.

Éloignez tous les objets métalliques des aimants.

- Vérifiez que les paliers des bras de lavage ne présentent pas de traces d'usure.

En cas d'usure visible, le bon fonctionnement des bras de lavage peut être remis en cause sur le long terme.

Le cas échéant, adressez-vous au Service Miele.

- Une fois leur nettoyage terminé, réinstallez les bras de lavage.
- Après le montage, vérifiez que les bras de lavage tournent normalement.

Chaque bras de lavage des chariots et paniers est identifié par un numéro qui est rappelé sur les tuyaux d'arrivée d'eau dans la zone des fermetures à baïonnette (exemple : 03). Lors du montage, vérifiez que les numéros des bras de lavage coïncident avec les numéros des tuyaux d'arrivée d'eau.

Nettoyer le laveur

⚠ Ne lavez pas le laveur et son environnement immédiat au jet d'eau ou au nettoyeur haute pression.

⚠ Sur les surfaces en inox, n'utilisez jamais de détergents contenant du sel d'ammoniaque ni de dilution au nitrate ou à la résine synthétique !

Ces produits pourraient endommager les surfaces.

Nettoyer le panneau de commande

⚠ N'utilisez aucun détergent abrasif ni aucun produit multi-usages pour nettoyer le panneau de commande !

De par leur composition chimique, ces produits peuvent fortement endommager les surfaces en verre et en plastique ainsi que les touches de commande imprimées.

- Nettoyez le panneau de commande à l'aide d'un chiffon humide et de liquide vaisselle ou d'un produit nettoyant pour inox non abrasif.
- Pour nettoyer l'écran et la partie inférieure en plastique, vous pouvez aussi utiliser des nettoyeurs classiques pour plastique ou verre.
- Pour la désinfection des surfaces, utilisez des désinfectants de surface de niveau bas seulement. Ne utilisez jamais des désinfectants de haut niveau contenant peroxide d'hydrogène ou acide de paracétique.

Nettoyer le joint de porte et la porte

- Essuyez régulièrement le joint de porte avec un chiffon humide pour éliminer les saletés.
Contactez le Service Miele pour remplacer les joints de porte abîmés ou qui ne sont plus étanches.
- Retirez les éventuelles salissures sur les côtés et les charnières de porte.
- A l'aide d'un chiffon humide, nettoyez régulièrement la rigole de la tôle de socle qui se trouve sous la porte.

Nettoyer la cuve

La cuve est presque entièrement auto-nettoyante. Si des dépôts devaient se former malgré tout, adressez-vous au Service Miele.

Nettoyer la façade de l'appareil

- Nettoyez la surface en inox avec un chiffon humide et du liquide vaisselle ou un détergent spécial inox non abrasif. Pour la désinfection des surfaces, utilisez des désinfectants de niveau bas seulement. Ne utilisez jamais des désinfectants de haut niveau contenant peroxide d'hydrogène ou acide de paracétique.

Entretien inox

- Pour garder les surfaces inox propres plus longtemps (ex. : traces de doigts), vous pouvez utiliser un produit spécial inox.

Contrôler les chariots, paniers, modules et compléments

Pour garantir le bon fonctionnement des chariots, paniers, modules et compléments, vous devez procéder à un contrôle quotidien. Une liste de contrôle est fournie avec l'appareil.

Les points suivants doivent être vérifiés :

- Les roulettes des chariots et des paniers sont-elles en bon état et bien fixées au chariot ou au panier?
- Les raccords à l'eau sont-ils toutes en place et en bon état?
- Les raccords à l'eau réglables en hauteur sont-ils à la bonne hauteur et bien fixés?
- Les buses, les manchons d'irrigation ou les adaptateurs de tuyaux sont-ils bien reliés aux chariots, paniers ou modules?
- Les buses, les manchons d'irrigation ou les adaptateurs de tuyaux permettent-ils au bain lessiviel de circuler librement?
- Les capuchons et les fixations sont-ils bien positionnés sur les manchons d'irrigation?
- Les bouchons sont-ils présents et bien fixés sur tous les modules et les barres à injection?
- Les bouchons de fermeture des raccords d'eau des chariots et des paniers fonctionnent-ils correctement?

S'il y a lieu :

- Les bras de lavage tournent-ils sans problème?
- Les gicleurs des bras de lavage sont-ils obstrués (voir « Nettoyer les bras de lavage »)?
- Y a-t-il des objets en métal collés aux aimants intégrés dans les bras de lavage?
- Les filtres tubulaires doivent-ils être nettoyés ou les plaques de filtre, par ex. dans un E 478/1, doivent-elles être remplacées?

Maintenance de chariots, paniers, modules et compléments

L'appareil doit bénéficier d'une maintenance **toutes les 1 000 heures de fonctionnement, ou au moins une fois par an**, par le service technique Miele ou un spécialiste qualifié.

Remplacer le filtre HEPA

Les filtres à air du dispositif de séchage interne à la machine ont une durée de vie limitée. Le filtre doit donc être régulièrement remplacé, notamment dès que le message suivant s'affiche :

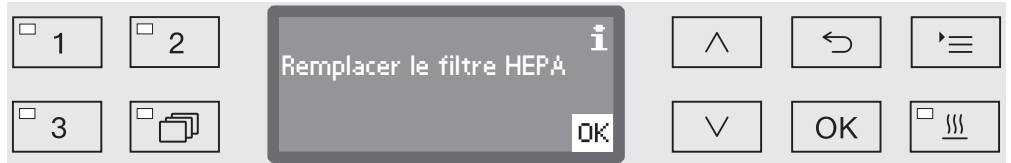

Seul un **filtre HEPA original Miele classification 13** permet de garantir un fonctionnement optimal de votre machine.

- Ouvrez la trappe de service dans le panneau de socle.

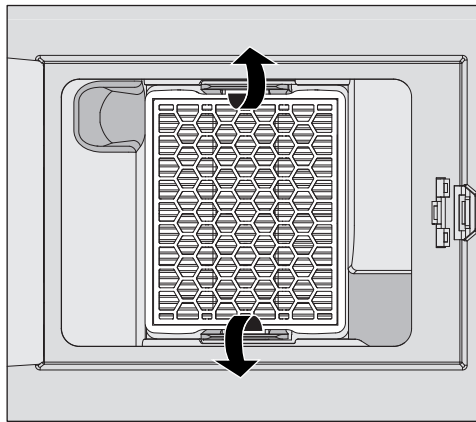

- Pour détacher le filtre HEPA, poussez les étriers de retenue vers l'extérieur.
- Glissez vos doigts dans les creux latéraux puis retirez le filtre vers l'avant.
- Insérez le nouveau filtre HEPA. Vérifiez que ce dernier s'enclenche correctement dans les étriers de retenue.
- Fermez la trappe de service.

A chaque remplacement de filtre, le compteur d'heures de fonctionnement doit être réinitialisé pour le filtre HEPA.

Travaux de maintenance

Réinitialiser le compteur d'heures de fonctionnement de filtre HEPA

Pour chaque type de filtre, les heures de fonctionnement maximales admissibles sont consignées dans la commande de la machine. A chaque remplacement de filtre, le compteur d'heures de fonctionnement doit être réinitialisé.

- Pour accéder au menu, vous devez suivre le chemin d'accès suivant :

Touche 

- ▶ Réglages suppl.
- ▶ Entretien du filtre
- ▶ Filtre HEPA



Le solde des heures de fonctionnement de ce type de filtre s'affiche à l'écran.

- Confirmez le message en appuyant sur la touche OK.

Pour terminer, il vous sera demandé si vous souhaitez réinitialiser les heures de fonctionnement.

 Le compteur d'heures de fonctionnement ne peut être réinitialisé que si le filtre a été remplacé.

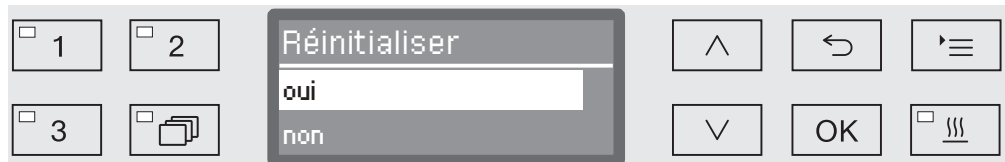

- oui

Le compteur d'heures de fonctionnement est réinitialisé pour le nouveau filtre.

- non

Le chiffre du compteur est sauvegardé.

- Choisissez une option à l'aide des flèches \wedge et \vee .
- Confirmez votre choix en appuyant sur OK.

Contrôle de fonctionnement

L'utilisateur est garant du respect des normes de traitement dans l'utilisation courante de la machine.

Accès à la sonde

L'accès à la sonde pour validation se situe sur la partie avant droite de la machine sous le couvercle ou le plan de travail. Pour y accéder, il faut retirer le couvercle du laveur ou le sortir de sous le plan de travail.

- Ouvrez la porte.

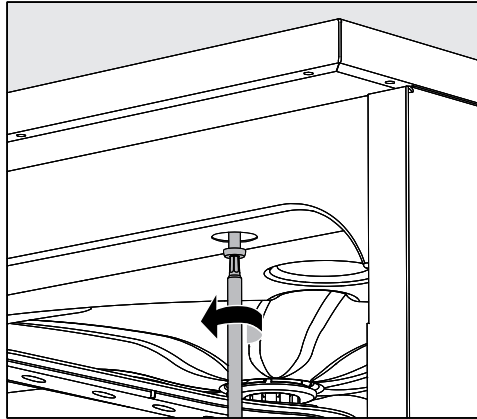

- Dévissez les vis de fixation.
 - Vous devez aussi desserrer les vis de fixation du **couvercle** au dos de la machine et retirer le **couvercle** par le haut.
- ou
- Sortez le laveur de sous le **plan de travail** en le tirant vers vous de 15 cm environ.

Travaux de maintenance

Programmes de test

Plusieurs programmes de contrôle permettent de superviser l'efficacité de nettoyage dans le cadre des contrôles de routine. Les programmes de test ne sont pas des programmes de traitement. Ce sont plutôt des fonctions supplémentaires qui peuvent être activées avant d'initialiser un programme de traitement.

Les programmes de test interrompent automatiquement la séquence du programme aux points spécifiés. L'interruption est indiquée par un signal sonore et un message sur l'écran. Le Service Miele peut paramétrer la durée de l'interruption entre 10 secondes et env. 42 minutes. Pendant cette période, des mesures peuvent être effectuées ou la porte peut être ouverte pour obtenir un échantillon.

Pour éviter le refroidissement de la chambre de lavage, ne pas laisser la porte ouverte trop longtemps.

Une fois la période écoulée, la séquence de programme se poursuit automatiquement. Si la porte a été ouverte, le programme ne peut pas recommencer jusqu'à ce que la porte soit refermée.

Si une mesure ou un échantillon n'est pas nécessaire, vous pouvez recommencer le programme en appuyant sur la touche *Start/Stop*.

En outre, la porte peut être ouverte pendant la phase de séchage à tout moment dans tous les intervalles pour vérifier le degré de séchage de la charge. Ainsi, le temps de séchage optimal peut être déterminé.

Les programmes de contrôle suivants peuvent être sélectionnés :

- Laboratoire

Le programme s'arrête à chaque bloc de lavage, juste avant la vidange du bain lessiviel.

- Validation

Le programme s'interrompt aux points de contrôle suivants :

- avant la vidange du bain lessiviel pendant le dernier bloc de lavage,
- après le rinçage intermédiaire avant la vidange de la lessive et
- après que l'eau ait pénétré dans la cuve et avant la vidange pendant le bloc de rinçage final.

Activer le programme de contrôle

Les programmes de contrôle ne s'appliquent que pour un seul programme. Pour tout autre contrôle, sélectionnez un nouveau programme de contrôle.

- Pour accéder au menu, vous devez suivre le chemin d'accès suivant :

Touche 

- ▶ Réglages suppl.
- ▶ Progr. de contrôle

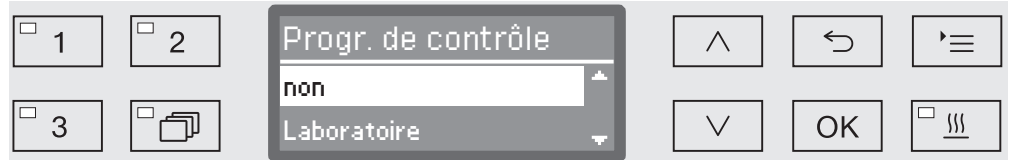

- non

Le menu se termine sans choix de programme.

- Laboratoire

Active le programme de contrôle Laboratoire.

- Validation

Active le programme de contrôle Validation.

- Choisissez une option à l'aide des flèches \wedge et \vee .
- Pour activer le programme de contrôle au démarrage du prochain programme, appuyez sur la touche *OK*.

Vous pouvez maintenant commencer le contrôle d'efficacité.

- Choisissez un programme via les touches de sélection de programme ou depuis la liste des programme puis démarrez-le.

Lorsqu'il a démarré, il apparaît sur la dernière ligne : Progr. de contrôle.

Si avant le contrôle d'efficacité, vous souhaitez encore désactiver le programme de contrôle, vous devez au préalable revenir au menu supérieur et sélectionner l'option non.



Conseils en cas de panne

Le guide suivant devrait vous aider à déterminer les causes de la panne et à trouver la solution. Cependant, veuillez noter ce qui suit :

 Les réparations doivent exclusivement être effectuées par le service technique Miele. Des réparations non autorisées peuvent poser des risques considérables pour l'utilisateur.

Pour éviter les appels inutiles de réparation, lorsqu'un message d'erreur apparaît pour la première fois, vérifiez que l'anomalie n'est pas due à une mauvaise utilisation de l'appareil.

Anomalies et messages techniques

Problème	Cause et solution possibles
L'écran est sombre et toutes les DEL sont éteintes.	Le laveur est éteint. ■ Rallumez le laveur en appuyant sur la touche  .
	Les fusibles ont disjoncté. ■ Respectez les données de protection minimale indiquées sur la plaque signalétique. ■ Réenclenchez les fusibles. ■ En cas de déclenchement répété des fusibles, contactez le Service Miele.
	La fiche électrique n'est pas branchée. ■ Branchez la fiche.
Le laveur s'est éteint de lui-même.	Aucune anomalie ! Afin d'économiser de l'énergie, la fonction Auto-Off coupe automatiquement le laveur au terme d'un délai d'attente prédéfini. ■ A l'aide de la touche  , vous réactivez le laveur.
L'heure s'affiche à l'écran.	Ceci n'est pas une anomalie ! Le laveur est en veille. ■ Appuyez sur n'importe quelle touche pour réactiver le laveur.
Coupure de courant en fonctionnement	S'il y a une coupure de courant temporaire pendant un déroulement de programme, aucune mesure n'est nécessaire. Le programme en cours reprend à partir de l'interruption. Si pendant la coupure de courant, la température de la cuve descend sous la valeur minimale requise pour le bloc de programme, le bloc de programme est répété. En cas de coupure de courant de ≥ 20 heures, tout le programme est répété. Chaque coupure de courant est consigné dans le cadre de la traçabilité.
Prochaine maintenance :	Ceci n'est pas une anomalie ! Le Service Miele a laissé une recommandation pour la prochaine maintenance. ■ Veuillez contacter le Service Miele pour prendre rendez-vous.

Dosage / Dispositifs de dosage

 Attention lorsque vous manipulez des produits chimiques !
 Suivez les consignes de sécurité et les fiches de données de sécurité du fabricant des produits chimiques.

Problème	Cause et solution possibles
Remplir DOS	Le système a détecté un niveau de remplissage trop bas dans un bidon de produits chimiques liquides. <ul style="list-style-type: none"> ■ Remplacez le bidon par un autre bidon plein. Remplacez le bidon par un autre bidon plein.
Démarrage progr. impos. Purger prod. dosage DOS	Un programme ne peut pas être démarré, car ... - ... il y a de l'air dans le dispositif de dosage. - ... le dispositif de dosage a été complètement vidé. <ul style="list-style-type: none"> ■ Vérifiez le niveau de remplissage du bidon et selon les besoins, remplacez-le par un nouveau bidon plein. ■ Purgez le dispositif de dosage.
Purge syst. dosage DOS activée	Aucune anomalie ! Le dispositif de dosage est purgé automatiquement. Patientez jusqu'à ce que la purge soit terminée.
Purge système DOS interrompue, répéter.	La purge du dispositif de dosage a été interrompue car un débit trop faible a été détecté. Il est probable que le tuyau de dosage soit plié ou que la canne d'aspiration soit obstruée. <ul style="list-style-type: none"> ■ Vérifiez que le tuyau de dosage n'est pas tordu et qu'il est toujours étanche. Installez le tuyau de dosage de telle sorte qu'il ne puisse pas se tordre. ■ Vérifiez que l'ouverture de la canne d'aspiration n'est pas obstruée et retirez les résidus éventuels. ■ Relancez la purge. Si vous constatez qu'il y a des problèmes d'étanchéité au niveau du tuyau de dosage ou une anomalie sur la canne d'aspiration, contactez le Service Miele.

Conseils en cas de panne

Problème	Cause et solution possibles
Contrôler bidon / lance DOS	<p>Le système a détecté une absence de débit ou un débit très faible.</p> <ul style="list-style-type: none">■ Vérifiez le niveau de remplissage du bidon. Selon les besoins, remplacez-le par un nouveau bidon plein.■ Vérifiez les possibles dépôts sur l'ouverture d'aspiration de la canne d'aspiration.■ Purgez le dispositif de dosage.
	<p>Le tuyau de dosage est replié.</p> <ul style="list-style-type: none">■ Dépliez le tuyau de dosage. Installez le tuyau de dosage de telle sorte qu'il ne puisse pas se tordre.■ Vérifiez les éventuels problèmes d'étanchéité sur le tuyau de dosage.■ Purgez le dispositif de dosage.
	<p>Si vous constatez qu'il y a des problèmes d'étanchéité au niveau du tuyau de dosage ou une anomalie sur la canne d'aspiration, contactez le Service Miele.</p>

Les produits chimiques à haute viscosité utilisés pour le traitement de la charge sont susceptibles de fausser le contrôle du dosage. Contactez le Service Miele pour demander quelles sont les mesures à prendre.

Quantité de sel insuffisante / Adoucisseur



Problème	Cause et solution possibles
Remplir sel	<p>Il n'y a plus de sel dans l'adoucisseur.</p> <ul style="list-style-type: none"> ■ Remplissez-le de sel régénérant avant le prochain démarrage de programme.
Sous peu verrouillage de l'appareil pour manque de sel	<p>Il n'y a plus de sel dans l'adoucisseur. Le laveur ne peut plus se régénérer. L'accès aux autres applications se bloque.</p> <ul style="list-style-type: none"> ■ Ajoutez du sel régénérant.
Verrouillage appareil pour manque de sel	<p>L'adoucisseur ne peut pas être régénéré, la quantité de sel étant insuffisante. L'utilisation du laveur est bloquée.</p> <ul style="list-style-type: none"> ■ Ajoutez du sel régénérant. <p>Quelques secondes après avoir rempli le réservoir de sel, le système de verrouillage est à nouveau désactivé. La régénération s'effectuera automatiquement lors du prochain programme.</p>
Couvercle réservoir sel pas fermé correctement	<p>Le réservoir de sel est mal fermé.</p> <ul style="list-style-type: none"> ■ Fermez le réservoir.
	<p>Des résidus de sel bloquent la fermeture.</p> <ul style="list-style-type: none"> ■ Retirez tous les résidus de sel de l'entonnoir de remplissage du sel, du couvercle et du joint. Rincez les résidus de sel mais pas à l'eau courante : le réservoir risquerait de déborder. ■ Fermez le réservoir.
	<p>Le clapet du réservoir de sel s'est ouvert pendant l'exécution d'un programme.</p> <div style="border: 1px solid black; padding: 5px; margin: 5px 0;"> <p> Lorsque la porte s'ouvre, de la vapeur et des produits chimiques peuvent s'échapper !</p> </div> <ul style="list-style-type: none"> ■ Ouvrez la porte puis refermez le clapet du réservoir.

Conseils en cas de panne

Interruption avec affichage d'un code d'anomalie

Si l'appareil s'arrête et affiche un code d'anomalie tel que Anomalie XXX (XXX symbolise ici un code type), il est probable qu'un problème technique grave vient de se produire.

En cas d'interruption avec affichage d'un code d'anomalie, voici la marche à suivre :

- arrêtez le laveur en effleurant la touche ,
- attendez une dizaine de secondes avant d'enclencher de nouveau le laveur en effleurant de nouveau la touche ,
- confirmez que le code d'anomalie a été acquitté en saisissant le code PIN,
- redémarrez le programme précédent.

Si le message d'anomalie s'affiche de nouveau :

- recopiez le contenu du message,
- arrêtez le laveur en effleurant la touche ,
- contactez le Service Miele.

Respectez par ailleurs les conseils relatifs aux codes d'anomalie suivants :

Problème	Cause et solution possibles
Anomalie 403-405	Un programme a été interrompu : il y a trop peu ou pas du tout d'eau dans le laveur. <ul style="list-style-type: none">■ Ouvrez les robinets d'eau à fond.■ Respectez aussi les autres consignes du message Contrôler arrivée d'eau.
Anomalie 406-408	Le débit au niveau de l'arrivée d'eau étant trop faible, un programme s'est interrompu. <ul style="list-style-type: none">■ Vérifiez si les robinets d'eau sont ouverts à fond.■ Respectez les consignes de débit minimum aux chapitres «Raccordement à l'arrivée d'eau» et «Caractéristiques techniques».■ Vérifiez les filtres d'arrivée d'eau.■ Contactez le Service Miele pour demander quelles sont les mesures à prendre.
Anomalie 412-414	Le débit au niveau de l'arrivée d'eau étant trop fort, un programme s'est interrompu. <ul style="list-style-type: none">■ Respectez les consignes relatives à la pression d'eau recommandée et à la pression d'eau statique admissible (cf. chapitres «Arrivée d'eau» et «Caractéristiques techniques»).■ Contactez le Service Miele pour demander quelles sont les mesures à prendre.
Anomalie 422	Un programme a été annulé parce que la conductivité de l'eau déminéralisée fournie est trop élevée. <ul style="list-style-type: none">■ Vérifiez l'eau déminéralisée de votre système.

Problème	Cause et solution possibles
Anomalie 426, 526	<p>La pression de lavage est trop faible.</p> <ul style="list-style-type: none"> - La pression de lavage est trop faible en raison d'une formation importante de mousse. Le produit de rinçage débordé peut ne pas avoir été nettoyé après avoir été ajouté. <ul style="list-style-type: none"> ■ Respectez les indications sur la formation de mousse au chapitre « Processus chimiques et technologie ». ■ Lancez le programme Rinçage pour laver la cuve. - Les supports de chargement ont été chargés incorrectement ou surchargés. <ul style="list-style-type: none"> ■ Utilisez uniquement des chariots, des paniers, des modules et des compléments adaptés à l'application particulière. ■ Disposez les articles à fond creux ou profond de sorte que le bain lessiviel s'en écoule librement. - Les conduites d'eau sont obstruées ou fuient. <ul style="list-style-type: none"> ■ Vérifiez et nettoyez les filtres dans la cuve et les bras de lavage. ■ Vérifiez les barres d'injection pour d'éventuelles fuites, par exemple : <ul style="list-style-type: none"> - Les capuchons et les bouchons sont-ils tous en place? - Tous les raccords sont-ils équipés de buses, de manchons d'irrigation, d'adaptateurs de tuyau ou d'autres dispositifs de lavage? - Les tuyaux en silicone sont-ils intacts? ■ Vérifiez que les rondelles dans les raccords d'eau au dos de la cuve forment une surface plane et éliminez les éventuels blocages. - La quantité d'eau peut être insuffisante pour l'application. <ul style="list-style-type: none"> ■ Augmenter la quantité d'eau (voir « Réglages du programme »). Le cas échéant, consultez le service Miele.
Anomalie 432	<p>Le déverrouillage d'urgence a permis d'ouvrir la porte.</p> <ul style="list-style-type: none"> ■ Respectez les consignes au chapitre « Ouvrir la porte grâce au déverrouillage d'urgence ».
Anomalie 433	<p>Les articles saillants ou d'autres objets (serviettes, etc.) empêchent la fermeture de la porte par le système de verrouillage Confort.</p> <ul style="list-style-type: none"> ■ Retirez les objets et rangez les articles de sorte qu'ils ne fassent pas obstacle à la porte. ■ Fermez la porte.

Conseils en cas de panne

Problème	Cause et solution possibles
Anomalie 438	<p>Le joint de la porte colle.</p> <ul style="list-style-type: none"> ■ Nettoyez le joint de la porte. <p>Des objets lourds devant l'appareil peuvent empêcher l'ouverture automatique de la porte par le système de verrouillage Confort.</p> <ul style="list-style-type: none"> ■ Ne placez pas d'objets (lourds) devant la porte de l'appareil. <p>Le système de verrouillage Confort de la porte est bloqué.</p> <ul style="list-style-type: none"> ■ Essayez d'ouvrir la porte avec précaution (sans utiliser la force) en tirant sur la poignée de la porte. <p>Si la porte reste toujours bloquée :</p> <ul style="list-style-type: none"> ■ Ouvrez la porte en utilisant le déverrouillage de secours. ■ Fermez la porte et essayez de l'ouvrir à nouveau en utilisant le bouton . <p>Si elle reste toujours bloquée :</p> <ul style="list-style-type: none"> ■ Contactez le service technique Miele.
Anomalie 440	<p>L'interrupteur à flotteur placé dans le bac collecteur n'a pas fonctionné. Il se peut qu'il soit bloqué.</p> <ul style="list-style-type: none"> ■ Sortez tous les filtres. ■ Vérifiez que l'interrupteur à flotteur n'est pas coincé. Il se trouve sous le bac collecteur derrière le bras de lavage.
Anomalie 460–462	<p>La vitesse insuffisante des bras de lavage a entraîné une interruption du programme.</p> <ul style="list-style-type: none"> - Les articles bloquent les bras de lavage du panier ou de l'appareil. ■ Disposez la charge de telle sorte que rien ne vienne entraver la rotation des bras de lavage puis redémarrez le programme. - La pression de lavage est trop faible en raison d'une formation importante de mousse. ■ Respectez les indications sur la formation de mousse au chapitre « Processus chimiques et technologie ». - Le produit de rinçage débordé après le remplissage n'a pas été nettoyé ou lavé au moyen du programme Rinçage, ce qui a entraîné une formation importante de mousse lors du prochain déroulement de programme. ■ Lancez le programme Rinçage pour laver la cuve. ■ Pour finir, traitez de nouveau la charge.

Problème	Cause et solution possibles
Anomalie 492, 504	<p>Un programme s'est interrompu car la pression est trop faible. Les filtres de la cuve sont peut-être bouchés.</p> <div style="border: 1px solid gray; padding: 5px; margin: 5px 0;"> <p>⚠ Risque de blessures dus à des éclats de verres, aiguilles etc. retenus par les filtres.</p> </div> <ul style="list-style-type: none"> ■ Vérifiez et nettoyez les filtres de la cuve (voir chapitre « Maintenance/Nettoyer les filtres de cuve »).
Anomalie 518-521	<p>Aucun débit détecté lors du dosage depuis le bidon.</p> <div style="border: 1px solid gray; padding: 5px; margin: 5px 0;"> <p>⚠ Attention lors de la manipulation de produits chimiques ! Suivez les consignes de sécurité et les fiches de données de sécurité du fabricant des produits chimiques.</p> </div> <ul style="list-style-type: none"> ■ Vérifiez les niveaux du réservoir et remplacer les conteneurs vides. ■ Vous devez vérifier que les ouvertures des cannes d'aspiration ne sont pas obstruées et en retirer les éventuels dépôts. ■ Vérifiez les raccords de tuyaux sur les cannes d'aspiration, le laveur et les modules DOS installés. ■ Enlevez les tuyaux tordus et vérifiez que les tuyaux ne fuient pas. Placez les tuyaux de sorte qu'ils ne puissent pas se tordre. ■ Purgez les doseurs. <p>Si vous constatez des problèmes d'étanchéité sur les tuyaux de dosage ou des défauts sur les cannes d'aspiration, contactez le Service Miele.</p>
Anomalie 542	<p>Un programme a été interrompu car l'eau dans la cuve n'a pas pu être complètement ou pas du tout vidangée.</p> <ul style="list-style-type: none"> - Le tuyau de vidange est bloqué. ■ Supprimez les pliures ou les nœuds surélevés du tuyau de vidange. - Les filtres dans la cuve sont obstrués. <div style="border: 1px solid gray; padding: 5px; margin: 5px 0;"> <p>⚠ Risque de blessures dus à des éclats de verres, aiguilles etc. retenus par les filtres.</p> </div> <ul style="list-style-type: none"> ■ Nettoyez les filtres de cuve. <p>La pompe de vidange ou le clapet anti-retour sont bloqués.</p> <ul style="list-style-type: none"> ■ Nettoyez l'arrivée d'eau de la pompe de vidange et le clapet anti-retour. - Le système de vidange ne peut pas absorber suffisamment d'eau, car il est obstrué. ■ Contactez un plombier.

Conseils en cas de panne

Problème	Cause et solution possibles
Anomalie 550	<p>Problème au niveau du système Aquasécurité. Sous certaines circonstances, il y a un problème d'étanchéité sur un des tuyaux d'arrivée d'eau.</p> <ul style="list-style-type: none"> ■ Fermez les robinets d'eau. ■ contactez le Service Miele.
Anomalie 555	<p>Une quantité excessive d'eau s'est accumulée dans le condenseur de vapeur. Le bain lessiviel peut avoir été détournée derrière le panneau de protection du condenseur de vapeur sur la paroi arrière de la cuve en raison d'articles inclinés ou des buses d'injection.</p> <ul style="list-style-type: none"> ■ Lorsque vous installez des buses d'injection inclinées et que vous rangez les articles, assurez-vous que les sorties du bain lessiviel sont orientées vers le centre de la cuve. ■ Redémarrez l'appareil. Le surplus d'eau est évacué automatiquement par pompage.
Anomalie 559	<p>L'interface pour la traçabilité du processus est perturbé. La machine a détecté un module et une interface Ethernet, mais seule une interface de série est activée dans les contrôles (RS232). Désactiver l'interface RS232 :</p> <ul style="list-style-type: none"> ■ Accédez au menu pour configurer l'interface via le chemin d'accès Réglages suppl./Interface et sélectionnez l'option Ethernet. ■ Attendez environ 90 secondes. Le module Ethernet a besoin de ce temps pour l'initialisation. Il peut être nécessaire de reconfigurer l'interface. <p>ou</p> <ul style="list-style-type: none"> ■ Remplacez le module Ethernet XKM 3000 L Med par un module XKM RS232 10 Med pour configurer une interface de série.
Anomalie 578	<p>L'arrêt en pic de charge dure plus de 3 heures.</p> <ul style="list-style-type: none"> ■ Faites vérifier votre réseau et votre système de gestion de l'énergie par des spécialistes correspondants.

Anomalies et messages relatifs au process





Problème	Cause et solution possibles
Remplacer le filtre HEPA	<p>Les heures de fonctionnement maximales admissibles pour le filtre HEPA ont été atteintes.</p> <ul style="list-style-type: none"> ■ Remplacez le filtre HEPA. ■ Enfin, réinitialisez le compteur d'heures de fonctionnement du filtre HEPA.

Conseils en cas de panne

Problème	Cause et solution possibles
Séchage désactivé dans programme	Lors du démarrage du programme, la fonction séchage ne peut pas être sélectionnée car aucun séchage n'a été programmé pour ce programme. <ul style="list-style-type: none"> ■ Démarrez le programme sans séchage ou <ul style="list-style-type: none"> ■ faites régler les paramètres de séchage de ce programme par le Service Miele.
Mauvais code saisi	Le code PIN saisi ne correspond pas au code enregistré. <ul style="list-style-type: none"> ■ Saisissez de nouveau le code PIN. ■ En cas de perte du code PIN, contactez le Service Miele.
Programme test : échantillon prêt à être prélevé	Aucune anomalie ! Un programme test de contrôle d'efficacité est en train de tourner. Le programme s'interrompt pour des points de contrôles prédéfinis afin de prélever des échantillons. <ul style="list-style-type: none"> ■ Prélevez un échantillon. ou <ul style="list-style-type: none"> ■ Patientez. Le programme reprend automatiquement au bout de 30 secondes. ou <ul style="list-style-type: none"> ■ Continuez le programme sans interruption, en appuyant sur la touche <i>Start/Stop</i>.
Programme a été interrompu	Aucune anomalie ! Un programme en cours a été interrompu par un utilisateur. <div style="border: 1px solid black; padding: 5px; margin-top: 10px;"> <p> L'intérieur de la cuve peut être très brûlant. Lorsque la porte s'ouvre, de la vapeur et des produits chimiques peuvent s'échapper ! Respectez les mesures de protection du personnel !</p> </div>
Programme poursuivi	Aucune anomalie ! Le processus d'interruption de programme n'a pas été terminé. Le programme en cours continue sans interruption.
Délestage	Ceci n'est pas une anomalie ! Certains composants du laveur se mettent en pause lorsque le système de gestion de l'énergie envoie un signal de délestage.
Tous les réglages usine restaurés	Aucune anomalie ! Un utilisateur a restauré les réglages usine. <ul style="list-style-type: none"> ■ Confirmez le message en appuyant sur la touche <i>OK</i>.
Tous les réglages progr. restaurés	Ceci n'est pas une anomalie ! Un utilisateur a restauré les réglages d'usine des programmes. <ul style="list-style-type: none"> ■ Confirmez le message en appuyant sur la touche <i>OK</i>.

Conseils en cas de panne

Porte

Problème	Cause et solution possibles
La porte est entrouverte et on ne peut pas la fermer à l'aide de la touche .	Aucune anomalie ! Le verrouillage de porte Comfort a entrouvert la porte. ■ Refermez la porte. Vous pouvez ensuite la verrouiller à l'aide de la touche  .
Porte pas bien fermée	La fermeture brutale de la porte peut entraîner un dysfonctionnement du dispositif de fermeture de porte confort. ■ Ouvrez la porte puis refermez-la.
	Si le message d'anomalie s'affiche de nouveau : ■ contactez le Service Miele.
Attention : cuve chaude. Ouvrir quand même ?	Si la touche  s'affiche, cela signifie que la température à l'intérieur de la cuve dépasse les 60 °C (160 °F). <div style="border: 1px solid black; padding: 5px; margin: 5px 0;"> Lorsque la porte s'ouvre, de la vapeur et des produits chimiques peuvent s'échapper !</div> ■ Ouvrez la porte uniquement si cela est indispensable.
Protection anti-pincement	La porte a été fermée avant le retrait complet du rail de verrouillage de la porte. ■ Ouvrez la porte. ■ Le rail de verrouillage de la porte doit être complètement rétracté avant de refermer la porte.

Nettoyage insuffisant et corrosion

Problème	Cause et solution possibles
Il reste des traces blanches sur la charge	L'adoucisseur est mal réglé. ■ Programmez l'adoucisseur selon la dureté de l'eau de votre commune.
	Il n'y a plus de sel dans le réservoir. ■ Ajoutez du sel régénérant.
	La qualité de l'eau du rinçage final n'était pas assez bonne. ■ Utilisez de l'eau déminéralisée avec une valeur de conductivité faible. ■ Si le laveur est raccordé à une cartouche d'eau déminéralisée, vérifiez la valeur de conductivité et remplacez la résine, si nécessaire. Si le laveur est connecté à un système de purification de l'eau, consulter le fabricant du système de purification.
	L'eau qui entre par le raccordement d'eau déminéralisée est trop dure. ■ Vérifiez le système de déminéralisation externe. La cartouche de déminéralisation du purificateur d'eau doit être remplacée si nécessaire.

Problème	Cause et solution possibles
La charge est tachée.	Le réservoir pour produit de rinçage est vide. ■ Remplissez le réservoir.
	La concentration du produit de rinçage est trop basse. ■ Veuillez contacter le Service Miele et faire régler la concentration.
Le résultat de lavage est médiocre.	Les chariots, paniers, modules et compléments n'étaient pas adaptés à cette charge. ■ Choisissez les chariots, paniers, modules et compléments en fonction de la tâche à accomplir.
	Les chariots, paniers, modules et compléments sont mal ou trop chargés. ■ Veillez à bien ranger la charge. Respectez les consignes prévues aux modes d'emploi. ■ Évitez de surcharger les chariots, paniers, modules et compléments.
	Le programme de traitement ne correspondait pas au type de salissures. ■ Sélectionnez un programme approprié ou ■ modifiez les paramètres du programme selon la tâche à accomplir.
	Les salissures sont restées trop longtemps sur la charge et ont séché. ■ Il ne faut pas dépasser 6 heures entre les salissures et le traitement en machine.
	Un bras de lavage est resté bloqué. ■ Lorsque vous triez la charge, vérifiez que rien ne vienne bloquer les bras de lavage.
	Les gicleurs sur les chariots, paniers, modules ou bras de lavage sont bouchés. ■ Vérifiez les gicleurs et nettoyez-les si nécessaire.
	Les filtres dans la cuve sont encrassés. ■ Vérifiez les filtres et nettoyez-les si nécessaire.
	Les chariots, paniers ou modules n'ont pas été correctement insérés dans la connexion de couplage à l'eau. ■ Vérifiez l'adaptateur.

Conseils en cas de panne

Problème	Cause et solution possibles
Traces de corrosion sur la verrerie.	Ces pièces ne sont pas adaptées au traitement en machine. ■ Traitez uniquement des pièces dont le fabricant a déclaré qu'elles pouvaient être traitées en machine.
	Il n'y a pas eu de neutralisation pendant le programme. ■ Vérifiez le niveau de remplissage du bidon et purgez le dispositif de dosage si nécessaire.
	La température de lavage était trop chaude. ■ Sélectionnez un autre programme. ou ■ Diminuez la température de lavage.
	Utilisation de détergents fortement alcalins. ■ Utilisez un détergent plus doux. ou ■ Diminuez la concentration de détergent.
Traces de corrosion sur charge inox.	La qualité de l'inox n'est pas adaptée au traitement en machine. ■ Utilisez exclusivement des pièces en inox de grande qualité et respectez les consignes des fabricants pour le traitement en machine.
	La teneur en chlorure de l'eau est trop élevée. ■ Procédez à une analyse de l'eau. Si nécessaire, installez un raccordement à un dispositif de traitement externe de l'eau rendant possible l'utilisation de l'eau déminéralisée.
	Il n'y a pas eu de neutralisation pendant le programme. ■ Vérifiez le niveau de remplissage du bidon et purgez le dispositif de dosage si nécessaire.
	Des particules de rouille se trouvent dans la cuve, du fait par exemple d'une teneur trop élevée de fer dans l'eau ou de la présence de pièces rouillées dans la charge. ■ Vérifiez l'installation. ■ Retirez les pièces rouillées.

Contrôle du bras de lavage / Conductivité / Contrôle de la pression de lavage

Problème	Cause et solution possibles
<p>Contrôle bras lavage- bras lavage supérieur : blocage bras lavage ou formation mousse</p> <p>ou</p> <p>Contrôle bras lavage- bras lavage inférieur : blockage bras lavage ou formation mousse</p> <p>ou</p> <p>Contrôle bras lavage- bras chariot 1 - : Blocage bras lavage ou formation de mousse</p>	<p>La vitesse de rotation réglée n'a pas été atteinte.</p> <ul style="list-style-type: none"> - Les articles bloquent les bras de lavage du panier ou de l'appareil. ■ Disposez la charge de telle sorte que rien ne vienne entraver la rotation des bras de lavage puis redémarrez le programme. <hr/> <p>- Le bras de lavage concerné est obstrué.</p> <ul style="list-style-type: none"> ■ Nettoyez le bras de lavage. ■ Vérifiez si les filtres dans la cuve sont propres et correctement mis en place. ■ Redémarrez le programme. <hr/> <p>- La pression de lavage est trop faible en raison d'une formation importante de mousse.</p> <ul style="list-style-type: none"> ■ Respectez les indications sur la formation de mousse au chapitre « Processus chimiques et technologie ». ■ Lancez le programme Rinçage pour laver la cuve. ■ Pour finir, traitez de nouveau la charge.
<p>Conductibilité trop élevée $\mu\text{S}/\text{cm}$ Valeur limite : $\mu\text{S}/\text{cm}$</p>	<p>Évacuation de substances conductrices pendant le traitement</p> <ul style="list-style-type: none"> ■ Contrôlez la procédure de traitement. <hr/> <p>Adoucisseurs usés ou défectueux</p> <ul style="list-style-type: none"> ■ Vérifiez les adoucisseurs externes et les systèmes de dessalement. ■ Régénérez les systèmes si nécessaire. <hr/> <p>Travaux sur l'arrivée d'eau en interne.</p> <ul style="list-style-type: none"> ■ Contactez un plombier. <hr/> <p>Raccordements à l'eau permutés.</p> <ul style="list-style-type: none"> ■ Respectez les repères visibles sur les raccordements à l'eau (cf. chapitre « Raccordements à l'eau »).
<p>Conductibilité en dehors des limites</p>	<p>Si le niveau chute en dessous de la plage de mesure, la conductivité ne peut plus être déterminée.</p> <ul style="list-style-type: none"> ■ Contactez le service technique Miele.
<p>Calibrage module de conductibilité nécessaire</p>	<p>Le module de mesure de la conductivité doit être recalibré.</p> <ul style="list-style-type: none"> ■ Contactez le service technique Miele.
<p>Pas de communication module de conductibilité</p>	<p>La connexion au module de mesure de la conductivité a été interrompue.</p> <ul style="list-style-type: none"> ■ Contactez le service technique Miele.

Conseils en cas de panne

Problème	Cause et solution possibles
Dépassement de la plage de pression autorisée	<p>La pression de lavage diffère de la valeur de référence. Les causes possibles des fluctuations de la pression de lavage sont les suivantes:</p> <ul style="list-style-type: none"> - des raccordements à l'eau défectueux, - des adaptateurs ouverts, - la formation de mousse. <ul style="list-style-type: none"> ■ Déterminez la cause et remédiez-y. ■ Le programme n'est pas interrompu. Néanmoins, la charge de lavage doit être retraitée.
Variations excessives de la plage de pression autorisée	<p>Un programme a été interrompu en raison de fortes fluctuations de la pression de lavage. Les causes possibles des fluctuations de la pression de lavage sont les suivantes:</p> <ul style="list-style-type: none"> - des raccordements à l'eau défectueux, - des adaptateurs ouverts, - la formation de mousse. <ul style="list-style-type: none"> ■ Déterminez la cause et remédiez-y. ■ Traitez de nouveau la charge.

Arrivée d'eau et vidange

Problème	Cause et solution possibles
Contrôler arrivée d'eau	<p>Un ou plusieurs robinets d'eau sont fermés.</p> <ul style="list-style-type: none"> ■ Ouvrez les robinets d'eau.
	<p>Il n'y a pas assez d'eau dans le laveur.</p> <ul style="list-style-type: none"> ■ Nettoyez les filtres d'arrivée d'eau. ■ Ouvrez les robinets d'eau à fond.
	<p>La pression à la connexion d'alimentation eau est trop faible.</p> <ul style="list-style-type: none"> ■ Référez aux spécifications pour la pression d'alimentation dans le « Caractéristiques techniques ». ■ Contactez un plombier.

Bruits

Problème	Cause et solution possibles
Bruits de chocs dans la cuve	<p>Un ou plusieurs bras de lavage tapent contre les pièces.</p> <ul style="list-style-type: none"> ■ Interrompez le programme. Respectez les consignes du chapitre « Annulation de programme ». ■ Disposez les pièces de telle sorte qu'elles ne puissent pas heurter les bras de lavage. ■ Vérifiez que les bras de lavage tournent librement. ■ Relancez le programme.
Bruits de pièces qui s'entrechoque dans la cuve	<p>Des pièces bougent dans la cuve.</p> <ul style="list-style-type: none"> ■ Interrompez le programme. Respectez les consignes du chapitre « Annulation de programme ». ■ Disposez les pièces afin qu'elles ne bougent pas. ■ Relancez le programme.
Bruits de chocs dans le conduit d'eau	<p>Le problème peut venir soit d'un problème d'installation de la machine soit du diamètre trop petit du conduit d'eau. Le fonctionnement du laveur n'en est pas affecté.</p> <ul style="list-style-type: none"> ■ Contactez un installateur.

Imprimante / Interface

Problème	Cause et solution possibles
Anomalie imprimante de série : pas de papier	<p>Il n'y a plus de papier dans l'imprimante.</p> <ul style="list-style-type: none"> ■ Remettez du papier.
Anomalie imprimante de série : offline	<p>Le laveur n'a pas pu se connecter à l'imprimante.</p> <ul style="list-style-type: none"> ■ Allumez l'imprimante. ■ Vérifiez la connexion entre le laveur et l'imprimante. ■ Si nécessaire, faites vérifier la configuration de l'interface par un expert. <p>Si l'imprimante a été remplacée, il faut peut-être modifier la configuration de l'interface.</p>
Anomalie imprimante de série : anomalie générale	<p>L'imprimante n'est pas prête à fonctionner.</p> <ul style="list-style-type: none"> ■ Vérifiez les messages d'erreur de l'imprimante. ■ Si nécessaire, remplacez les cartouches de l'imprimante.
Interruption réseau	<p>Le module de communication a constaté une panne de réseau ou ne peut pas établir de connexion.</p> <ul style="list-style-type: none"> ■ Contactez votre administrateur réseau. <p>Si le problème ne peut pas être résolu :</p> <ul style="list-style-type: none"> ■ contactez le Service Miele.

Nettoyer la pompe de vidange et le clapet anti-retour

Si l'eau n'a pas été complètement vidangée de la cuve en fin de programme, c'est peut-être qu'un corps étranger a bloqué la pompe de vidange ou le clapet anti-retour.

- Retirez la combinaison de filtres de la cuve (cf. chapitre « Maintenance / Nettoyer les filtres de cuve »).

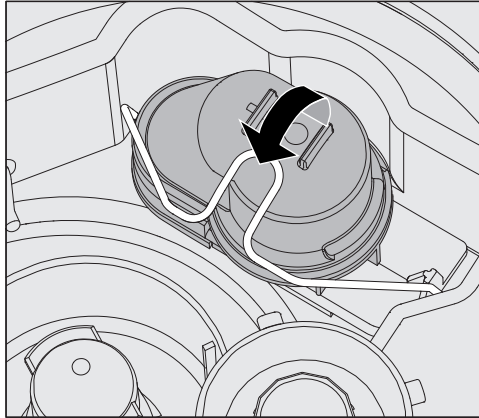

- Ouvrez l'étrier de fermeture.
- Soulevez le clapet anti-retour vers le haut, rincez-le sous l'eau courante.
- L'orifice de purge sur l'extérieur du clapet anti-retour (visible uniquement si démonté) ne doit pas être obstrué. Retirez les éventuelles salissures à l'aide d'un objet pointu.

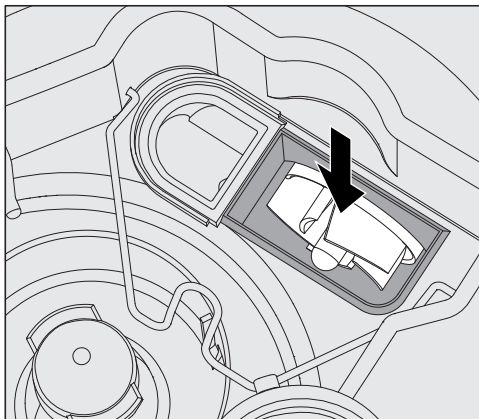

Sous le clapet anti-retour se trouve l'hélice de la pompe de vidange (flèche).

- Avant de réinstaller le clapet anti-retour, vérifiez qu'aucun corps étranger ne bloque l'hélice.
- Remontez le clapet anti-retour et fixez-le avec l'étrier de fermeture.

Nettoyer les filtres d'arrivée d'eau

Des filtres ont été montés dans les raccords de tuyaux pour protéger les électrovannes d'arrivée d'eau. Si les filtres sont sales, il faut les nettoyer, l'encrassement des filtres empêchant l'eau d'entrer en quantité suffisante dans la cuve.

⚠ Le boîtier plastique de raccordement à l'eau contient un composant électrique. Ne l'immergez pas !

Nettoyage du filtre

- Débranchez l'appareil de l'alimentation électrique (éteignez l'appareil, débranchez-le ou désactivez le disjoncteur).
- Fermez le robinet.
- Dévissez l'électrovanne d'arrivée d'eau.

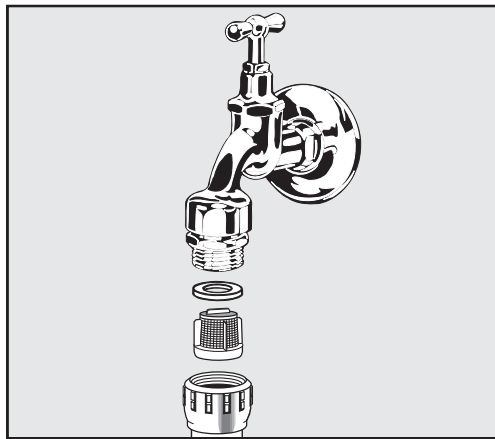

- Enlevez la rondelle d'étanchéité du raccord à vis.
- Retirez le filtre à l'aide d'une pince universelle ou pointue.
- Nettoyez le filtre ou remplacez-le si nécessaire.
- Remontez le filtre et le joint d'étanchéité en vous assurant qu'ils sont bien en place.
- Vissez l'électrovanne d'arrivée d'eau sur le robinet. Veillez à ce que le vissage du raccord fileté se fasse sans accroc.
- Ouvrez le robinet. Si l'eau s'écoule par les côtés, vous n'avez sans doute pas assez serré les raccords ou les avez montés de travers. Repositionnez l'électrovanne d'arrivée d'eau puis revissez-la.

Montage du filtre à grande surface

Si le niveau des composants insolubles dans l'eau est élevé, il est possible d'installer un filtre à grande surface entre le robinet et le tuyau d'arrivée d'eau.

Le filtre à grande surface est disponible auprès du service Miele.

Contacteur le service Miele

⚠ Les réparations doivent être effectuées exclusivement par le service Miele ou par des techniciens autorisés. Des réparations non autorisées peuvent poser des risques considérables pour l'utilisateur.

Pour éviter les appels inutiles de réparation, lorsqu'un message d'erreur apparaît pour la première fois, vérifiez que l'anomalie n'est pas due à une mauvaise utilisation de l'appareil. Veuillez suivre les consignes du chapitre « Conseils en cas de panne ».

Si vous ne pouvez pas remédier aux anomalies malgré les indications du mode d'emploi, veuillez contacter le service Miele.

Vous trouverez les coordonnées à la fin de ce mode d'emploi.

Lorsque vous communiquez avec le service technique Miele, veuillez indiquer le modèle et le numéro de série de votre appareil. Ces renseignements figurent sur la plaque signalétique. Une plaque signalétique est apposée sur le côté de la porte, une autre au dos de l'appareil.

Indiquez au service Miele le message d'anomalie ou le code qui s'affiche à l'écran.

Notification d'incidents graves

Si un incident grave lié au laveur-désinfecteur se produit, c'est-à-dire si un décès ou une détérioration notable de la santé d'un patient, d'un utilisateur ou d'un tiers en résulte ou aurait pu en résulter, il faut le signaler au fabricant et aux autorités responsables dans le pays concerné. Cela est vrai également en cas de risque grave pour la santé publique.

Vous trouverez les coordonnées du fabricant à la fin de ce mode d'emploi.

Version logiciel

Avant de contacter le Service Miele, munissez-vous du numéro de version du logiciel des éléments de commande individuels. Pour y accéder :

- Pour accéder au menu, vous devez suivre le chemin d'accès suivant :

Touche 

- ▶ Réglages suppl.
- ▶ Version logiciel

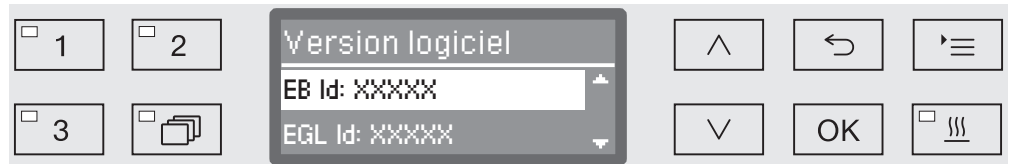

Les unités logiciel sont listées à l'écran, et XXXXX représente le numéro de version correspondant :

- EB Id : XXXXX

Version logiciel de l'unité de commande et de l'unité d'affichage sur le panneau de commande.

- EGL Id : XXXXX

Version logiciel de la platine de commande.

- EZL Id : XXXXX

Version logiciel de la carte relais.

- EFU Id : XXXXX

Version logiciel du convertisseur de fréquence.

- LNG Id : XXXXX

Version du pack de langue.

Vous ne pouvez pas effectuer de réglages dans ce menu.

Seul le Service Miele peut installer des mises à niveau et des mises à jour logiciel.

- Fermez le menu à l'aide des touches OK ou .

Installation et ajustement

Veuillez respecter le plan d'installation fourni !

⚠ Il est conseillé de n'installer que des meubles pour applications professionnelles à proximité du laveur afin de prévenir tout dommage causé par la condensation.

Le laveur doit être installé bien à l'horizontale et de manière stable.

Vous pouvez compenser les irrégularités du sol grâce aux 4 pieds à vis. Les pieds ne peuvent pas être dévissés de plus de 60 mm.

⚠ N'attrapez jamais le laveur par les éléments de la façade (ex. : panneau de commande).
Ils pourraient être endommagés ou arrachés.

⚠ Certaines pièces de métal peuvent causer des blessures / risque de coupures.
Porter pendant le transport et l'installation de laveur des gants résistants aux coupures.

⚠ Pour le transport par camion à main, la machine doit être dans son emballage d'origine ou placée sur un support stable et continu. Sinon, les composants à la base de la machine peuvent être endommagés.

Le laveur est conçu pour les types d'installations suivants :

- Installation en solo.

- Juxtaposition :

L'appareil doit être installé à proximité d'autres appareils, de meubles ou encore dans une niche. Cette dernière doit avoir une largeur minimale de 600 mm et une profondeur minimale de 600 mm.

- Encastrement :

Le laveur doit être encastré sous un plan de travail continu ou sous l'égouttoir d'un évier. La niche doit avoir les dimensions minimales suivantes : largeur = 600 mm, profondeur = 600 mm et hauteur = 820 mm.

Installation sous un plan de travail

Retirer le couvercle de l'appareil

Pour l'encastrement sous un plan de travail continu, le couvercle de l'appareil doit être retiré comme suit :

- Retirez au dos de la machine les deux vis d'arrêt du couvercle.
- Ouvrez la porte.

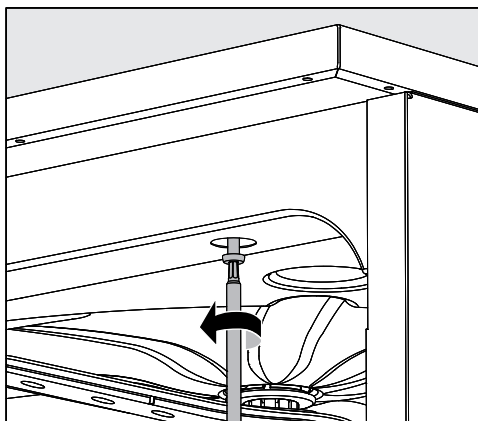

- Dévissez la vis de fixation gauche et droite.
- Enlevez le couvercle.

Condenseur de vapeur

Afin d'éviter que la vapeur finisse par endommager le plan de travail, collez le film protecteur fourni (25 x 58 cm, autocollant) sous le plan de travail du côté du condenseur de vapeur.

Prévention de l'accumulation de chaleur

Grâce au condenseur de vapeur situé au dos de l'appareil, l'air chaud de la cuve ressort dans l'air ambiant en cours du séchage. Pour éviter une accumulation de chaleur et une formation excessive d'eau de condensation, il faut veiller à une circulation de l'air suffisante.

- Laissez une distance d'au moins 10 mm entre le laveur et le plan de travail pour l'échange d'air.
- Si nécessaire, des grilles d'aération doivent être installées dans les aménagements latéraux.

Installation

Visser au plan de travail

Après avoir vérifié que l'appareil est bien d'aplomb, vissez le laveur au plan de travail pour en améliorer la stabilité.

- Ouvrez la porte.

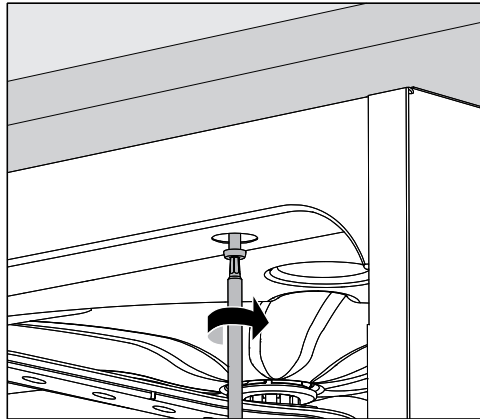

- Vissez le laveur au plan de travail à travers les orifices droit et gauche sur la baguette avant.

Pour fixer la machine aux meubles avoisinants, contactez le Service Miele.

Mise à l'air de la pompe de circulation

⚠ Afin d'assurer l'aération de la pompe de circulation, vérifier que les espaces entre le laveur et les meubles ou appareils contigus ne sont pas étanches, par ex. d'un joint de silicone.

Protection anti-buées / Protection du plan de travail

La tôle protection anti-buées fournie protège le plan de travail contre les dommages dus à la diffusion de vapeur d'eau susceptible de survenir lorsqu'on ouvre la porte. La tôle de protection anti-buées doit donc être installée à proximité de la porte, sous le plan de travail.

Compatibilité électromagnétique (CEM)

La compatibilité électromagnétique (CEM) du laveur a été vérifiée selon la norme EN 61326-1 et ce dernier est conçu pour une utilisation dans des dispositifs professionnels tels que les hôpitaux, les cabinets médicaux et les laboratoires et certains secteurs qui sont raccordés au réseau d'alimentation public.

Les émissions haute fréquence (HF) du laveur sont très faibles. Il est peu probable que le fonctionnement des appareils électroniques qui l'entourent en soit perturbé.

Idéalement, le sol doit être en bois, en béton ou en carreaux de céramique. Le laveur fonctionne également sur les sols synthétiques mais, le cas échéant, l'humidité relative de l'air doit être d'au moins 30 % pour réduire la probabilité de décharges électrostatiques.

La qualité de l'alimentation en tension doit correspondre à celle d'un environnement professionnel ou hospitalier typique. L'alimentation en tension doit dévier au maximum de +/-10 % de la tension nominale.

⚠ Tous les travaux de branchement électrique doivent être effectués par un électricien agréé.

- Le branchement électrique doit être conforme aux normes locales et nationales de sécurité en vigueur.
- Le branchement des prises doit être conforme aux normes nationales. La prise doit être accessible une fois l'appareil installé. Un contrôle de sécurité électrique peut alors être effectué sans problème, par exemple après des travaux d'entretien.
- En cas de raccordement fixe de l'appareil, il faut prévoir un interrupteur principal équipé d'un dispositif de disjonction phases et neutre. L'interrupteur principal doit être conçu en fonction du courant nominal de l'appareil, avoir une ouverture de contact d'au moins 3 mm et doit pouvoir être fermé dans la position zéro (désactivée).
- Au besoin, reliez l'appareil à la ligne équipotentielle.
- Les charges nominales sont indiquées sur la plaque signalétique et le schéma électrique fourni avec l'appareil.
- Pour plus de sécurité, il est impérativement conseillé de monter un disjoncteur différentiel avec courant de déclenchement à 30 mA en amont de l'appareil.
- En cas de remplacement du câble d'alimentation électrique, utilisez une pièce de rechange d'origine du fabricant ou un câble avec embouts sertis.

Vous trouverez d'autres indications relatives au raccordement électronique sur le schéma d'installation ci-joint.

Le laveur doit fonctionner uniquement si la tension, la fréquence et la protection par fusibles mentionnées sur la **plaque signalétique** sont respectées.

Il est possible d'effectuer une **commutation** en conformité avec le schéma de câblage et le schéma électrique.

Une **plaque signalétique** se trouve à l'intérieur du battant de porte et une autre au dos de l'appareil.

Le **schéma électrique** est joint au laveur.

Brancher la liaison équipotentielle

Pour effectuer le branchement d'une liaison équipotentielle, une vis de branchement (⚡) est disponible au dos du laveur.

Branchement électrique

Circuit de délestage

Le laveur est conçu pour être intégré dans un système de gestion de l'énergie. Pour ce faire, le laveur doit être techniquement modifié par le Service Miele et la commande paramétrée en conséquence.

Pour toute autre information, contactez le service après-vente Miele.

Gestion de charge En cas de délestage, certains composants du laveur comme le chauffage, sont provisoirement coupés. Le laveur en tant que tel reste activé et un programme en cours n'est pas interrompu. Si un des composants coupés est requis en cours de programme, la durée de programme se prolonge pendant la durée du délestage.

Un arrêt de charge s'affiche à la troisième ligne de l'écran, par ex. :

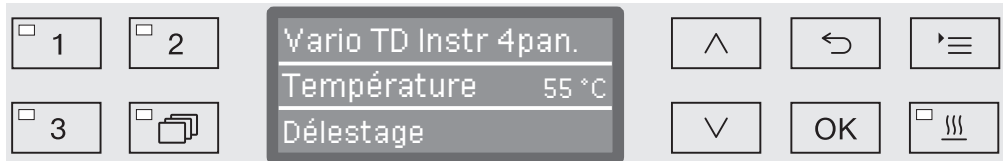

Raccordement à l'arrivée d'eau

 L'eau de l'appareil n'est pas potable !

- La machine doit être raccordée au réseau d'eau, en stricte conformité avec les réglementations des autorités locales.
- L'eau utilisée doit au moins correspondre aux normes de l'eau potable locale. Si l'alimentation en eau présente une forte teneur en fer, il existe un risque de corrosion des articles nettoyés dans le laveur-désinfecteur, ainsi que de l'appareil lui-même. Si la teneur en chlorure de l'eau dépasse 100 mg/l, le risque de corrosion des articles nettoyés dans le laveur-désinfecteur augmente.
Pour les **instruments ophtalmiques**, vérifiez que l'eau déminéralisée présente de faibles niveaux d'endotoxines/de pyrogènes.
- Dans certaines régions (par ex. montagneuses), la composition de l'eau peut provoquer la formation de précipités, ce qui nécessite l'emploi d'une eau adoucie dans le condenseur de vapeur.
- L'appareil est conforme à toutes les normes en vigueur sur la protection de l'eau potable.
- Comme tous les appareils de cette série, ce laveur est conçu pour un raccordement à l'eau froide (marquage bleu) et chaude (marquage rouge) et pour une température maximale de 65 °C (149 °F). Veillez à raccorder les tuyaux d'arrivée d'eau aux robinets d'eau froide et d'eau chaude.
- Lorsqu'il n'y a pas de conduit d'eau chaude, le tuyau d'arrivée avec le marquage **rouge** pour le raccordement à l'eau chaude doit être raccordé à l'eau froide ou doit être désactivé par un technicien de Miele Service.
- Le tuyau d'arrivée pour le condenseur de vapeur (sans dispositif anti-fuite) est raccordé au robinet d'arrêt de l'eau froide.
- La **pression minimale** pour un raccordement à l'eau froide est de 100 kPa de surpression, de 40 kPa de surpression pour un raccordement à l'eau chaude et de 30 kPa de surpression pour un raccordement à l'eau déminéralisée.
- Le **débit conseillé** est de ≥ 200 kPa de surpression pour un raccordement à l'eau froide ou chaude et de ≥ 200 kPa de surpression pour un raccordement à l'eau déminéralisée, afin d'éviter que l'arrivée d'eau ne prenne trop de temps.
- La **pression statique maximale autorisée** est de 1,000 kPa de surpression.
- Si la pression de l'eau n'est pas dans la plage désignée, demandez conseil au Service Miele.
- Vous trouverez la description pour le raccordement d'eau déminéralisée à la fin de ce chapitre.

Raccordements à l'eau

- Pour le raccordement, il faut prévoir des robinets avec raccord fileté de $\frac{3}{4}$ pouce. Les robinets doivent rester accessibles, l'arrivée d'eau devant être fermée en cas de non-utilisation prolongée.
- Les tuyaux d'arrivée d'eau sont des modèles DN 10 d'environ 1.7 m avec un raccord fileté de $\frac{3}{4}$ pouce. Ne retirez pas les filtres qui y ont été vissés.

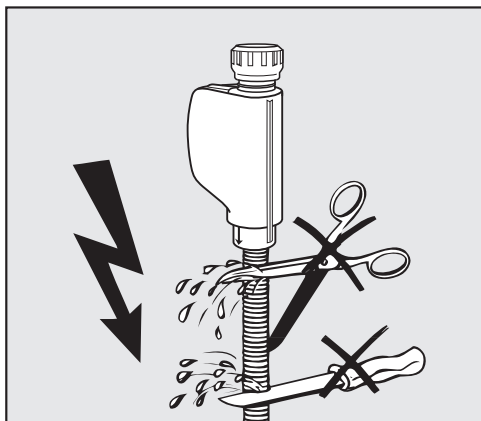

⚠ **Ne raccourcissez ni n'endommagez les tuyaux d'admission fournis avec l'appareil.**

Reportez-vous au diagramme d'installation fourni.

Montage du filtre à grande surface

Si le niveau des composants insolubles dans l'eau est élevé, il est possible d'installer un filtre à grande surface entre le robinet et le tuyau d'arrivée d'eau.

Le filtre à grande surface est disponible auprès du service Miele.

Raccordement d'eau déminéralisée sous pression (30-1,000 kPa / 4.4-145 lb/po2)

Le laveur peut être raccordé à l'eau déminéralisée sous pression avec une pression entre 30-1,000 kPa (4.4-145 lb/po2). Si la pression (pression d'écoulement) est inférieure à 200 kPa (29 lb/po2), le temps que met l'eau à arriver est automatiquement rallongé.

- Raccordez le tuyau d'arrivée d'eau déminéralisée soumis à un contrôle de pression et marqué en vert ($\frac{3}{4}$ de pouce, filage d'arrosage, femelle), avec le raccord fileté de $\frac{3}{4}$ de pouce du robinet d'arrêt de l'eau déminéralisée, côté installation.

⚠ Si le laveur n'est pas raccordé à l'eau déminéralisée, le raccordement à l'eau déminéralisée doit être désactivé par le Service Miele. Le tuyau d'arrivée reste à l'arrière de l'appareil.

Conduit circulaire d'eau déminéralisée

Le laveur est conçu pour être raccordé à un système de conduit circulaire pour l'eau déminéralisée. Pour ce faire, le laveur doit être techniquement modifié par le Service Miele et la commande paramétrée en conséquence.

Pour toute autre information, contactez le service après-vente Miele.

Raccordement à la vidange

- La vidange du laveur comporte un clapet anti-retour qui empêche l'eau sale de remonter dans le laveur à travers le tuyau de vidange.
- Le laveur devrait de préférence être raccordé à un dispositif de vidange **séparé**. Si cela n'est pas possible, nous recommandons le raccordement à un siphon à double-chambre.

⚠ L'eau de vidange peut atteindre des températures supérieures à 60 °C (140°F).

Certains matériaux de vidange sur place ne sont pas compatibles avec la température de refoulement. L'exploitant est responsable de vérifier la compatibilité de tous les services publics y compris le drainage, cependant

Miele offre un kit de refroidissement effluent optionnel pour réduire la température de vidange à 60 °C (140 °F).

- Le branchement interne de l'appareil doit se trouver entre 0.3 m et 1.0 m de hauteur (1-3,2 po), **en partant du rebord inférieur du laveur**. Si le branchement se trouve plus bas que 0.3 m, vous devez poser le tuyau de vidange en arc de cercle à une hauteur minimale de 0.3 m.
- Le système de vidange doit pouvoir évacuer au moins 16 l/min.
- Le tuyau de vidange mesure 1.4 m (4,6 po) de long environ et son diamètre intérieur est 22 mm (7/8"). Les colliers de serrage nécessaires au raccordement sont fournis.
- Ne raccourcissez jamais le tuyau de vidange !
- Une rallonge qui mesure au maximum 4.0 m (13 po) se raccorde sur le tuyau de vidange. La longueur de ce dernier, en comptant la rallonge, ne doit pas dépasser les 4.0 m.
- Pour une réduction significative des bruits de vidange, installez le tuyau de vidange en arc de cercle, à une hauteur située entre 0.6 m et 1.0 m (2 - 3,2 po), en partant du rebord inférieur du laveur.

Voir aussi le schéma d'installation fourni !

Tests en usine

Chaque machine Miele est soumise à des contrôles de qualité et de sécurité approfondis lors du processus de production. Ils comprennent les contrôles de sécurité spécifiques suivants.

Contrôles thermoélectriques de la température

Les contrôles thermoélectriques de la température selon la norme EN ISO 15883, notamment les paramètres de désinfection, sont réalisés dans l'usine de production. Les contrôles thermoélectriques de la température ne doivent pas être renouvelés lors de la mise en service initiale de nouveaux appareils.

Les contrôles thermoélectriques de la température sont obligatoires si les paramètres de désinfection (par ex. la température, le temps de maintien, la valeur A0) sont modifiés lors de la mise en service initiale. Les contrôles thermoélectriques de la température doivent être effectués dans le cadre de la qualification opérationnelle (OQ), conformément à la qualification de performance selon la norme EN ISO 15883. Les contrôles thermoélectriques de la température doivent être effectués lorsqu'un appareil est remis en service après une période d'arrêt ou après avoir été déplacé, entre autres.

Les règles et les réglementations régionales et nationales doivent être respectées.

Calibrage des dispositifs de dosage

Le calibrage des dispositifs de dosage selon la norme EN ISO 15883 est effectué dans l'usine de production. Le calibrage des dispositifs de dosage peut être omis lors de la mise en service initiale des nouveaux appareils de nettoyage.

Le calibrage des dispositifs de dosage doit être effectué dans le cadre de la qualification opérationnelle (OQ), conformément à la qualification de performance selon la norme EN ISO 15883.

Le calibrage des dispositifs de dosage doit être effectué lorsqu'un appareil de nettoyage est remis en service après une période d'arrêt ou après avoir été déplacé, par exemple.

Les règles et les réglementations régionales et nationales doivent être respectées.

Sécurité électrique

Les tests de mise à la terre et de haute tension selon la norme IEC 61010-2-40 sont effectués à l'usine.

Si une installation électrique et/ou des travaux de réparation s'avèrent nécessaires lors de la mise en service, un contrôle de sécurité électrique conforme aux règles et réglementations nationales doit être effectué.

Caractéristiques techniques

	Mesures impériales	Mesures métriques
Hauteur avec couvercle Hauteur sans couvercle	32 7/8" 32 5/16"	835 mm 820 mm
Largeur	23 9/16"	598 mm
Profondeur Profondeur avec la porte ouverte	23 9/16" 47 1/4"	598 mm 1,200 mm
Dimensions utiles de la cuve : Hauteur Largeur Profondeur du panier supérieur/panier inférieur	20 9/16" 21 1/8" 20 9/16"	522 mm 536 mm 518 mm/523 mm
Poids (net)	172 lb	78 kg
Charge maximale supportée – porte ouverte	81.6 lb	37 kg
Tension, charge nominale, calibre de fusible	Voir la plaque signalétique	Voir la plaque signalétique
Câble d'alimentation	Environ 5' 9" pi	Environ 1.8 m
Température de l'eau à l'arrivée : Eau froide/Condenseur de vapeur Eau chaude/Eau déminéralisée	Max. 68 °F Max. 149 °F	Max. 20 °C Max. 65 °C
Pression d'eau statique	max. 145 lb/po ²	Max. 1,000 kPa
Débit minimum à l'arrivée d'eau : Eau froide/Condenseur de vapeur Eau chaude Eau déminéralisée	14.5 lb/po ² 5.8 lb/po ² 4.4 lb/po ²	100 kPa 40 kPa 30 kPa
Débit minimum recommandé à l'arrivée d'eau : Eau froide/Eau chaude Eau déminéralisée Condenseur de vapeur	29 lb/po ² 29 lb/po ² 14.5 lb/po ²	≥ 200 kPa ≥ 200 kPa ≥ 100 kPa
Hauteur de vidange	min. 11 3/4" pi, max. 3' 3" pi	min. 0.3 m, max. 1.0 m
Longueur du tuyau de vidange	max. 13' 1" pi	max. 4.0 m
Fonctionnement (selon IEC/EN 61010-1, CAN/CSA-C22.2 No. 61010-1) : Température ambiante Humidité relative maximale Décroissance linéaire jusqu'à Humidité relative minimale	de 40 °F à 104 °F 80 % pour les températures jusqu'à 88 °F 50 % pour les températures jusqu'à 104 °F 10 %	de 5 °C à 40 °C 80 % pour les températures jusqu'à 31 °C 50 % pour les températures jusqu'à 40 °C 10 %
Conditions de stockage et de transport : Température ambiante Humidité relative Pression atmosphérique	de - 4 °F à 140 °F de 10 % à 85 % de 7.25 lb/po ² à 15.37 lb/po ²	de - 20°C à 60°C de 10 % à 85 % de 500 hPa à 1060 hPa
Altitude au-dessus du niveau de la mer (selon IEC/EN 61010-1, CAN/CSA-C22.2 No. 61010-1)	jusqu'à 4,921 pi*	jusqu'à 2,000 m*
Type de protection (selon CEI 60529)	IP21	
Degré de salissure (selon CEI/EN 61010-1)	2	
Catégorie de surtension (selon CEI 60664)	II	
Niveau sonore en dB (A), Niveau de pression acoustique LpA dans les phases de lavage et de séchage	< 70	
Certifications	CAN/CSA-C22.2 No. 61010-1-04, CAN/CSA-C22.2 No. 61010-2-040, UL Std. No. 61010-1 (2e édition), CEI 61010-2-040:2006	
Rég. de Santé Canada	Dispositif médical classe II	
Adresse du fabricant	Miele & Cie. KG, Carl-Miele-Straße 29, 33332 Gütersloh, Allemagne	

* Lorsque l'appareil est installé à plus de 4,921 pi (2,000 m) d'altitude, le point d'ébullition du bain lessiviel sera inférieur à la normale. Dans ce cas, le service Miele doit modifier les réglages de la température de désinfection et du temps de maintien.

Tableau des programmes

Programme	Utilisation	Prélavage		
		1	2	3
(mémoire libre)	Programme libre pour exigences particulières : service disponible sur demande auprès du Service Miele.			
(mémoire libre)	Programme libre pour exigences particulières : service disponible sur demande auprès du Service Miele.			
Vario TD Instr 4pan.	Programme de nettoyage et de désinfection, conforme à la norme EN ISO 15883, pour le traitement des instruments dans le chariot de lavage A 202 pour 4 paniers à mailles DIN.	EF 1 min		
Vario TD Instr 6pan.	Programme de nettoyage et de désinfection, conforme à la norme EN ISO 15883, pour le traitement des instruments dans les combinaisons chariot de lavage/panier pour 6 paniers à mailles A 202 et A 103.	EF 1 min		
Vario TD MIC	Programme de nettoyage et de désinfection spécial, conforme à la norme EN ISO 15883, pour le traitement des instruments de la chirurgie mini-invasive (CMI).	EF 1 min		
Vario TD Instr 8pan.	Programme de nettoyage et de désinfection, conforme à la norme EN ISO 15883, pour le traitement des instruments dans A 208 pour 8 paniers à mailles.	EF 1 min		
Vario TD AN	Programme de nettoyage et de désinfection avec un niveau d'eau supérieur, conçu pour le traitement des instruments d'anesthésie. Programme conforme à la norme EN ISO 15883 80 °C (+5 °C, -0 °C) avec un temps de maintien de 10 minutes pour les dispositifs médicaux qui entrent en contact avec une peau intacte.	EF 1 min		
Vario TD GYN	Programme de nettoyage et de désinfection spécial, conforme à la norme EN ISO 15883, pour le traitement des instruments gynécologiques (GYN).	EF 1 min		

Tableau des programmes

Déroutement du programme									
Nettoyage principal		Rinçage intermédiaire				Rinçage final		Séchage	
1	2	1	2	3	4	1	2	1	2
EF70 131°F/ 55°C DOS 1 5 min		EC DOS 3 1 min	EC 1 min			AD 199°F/ 93°C 5 min			230°F/ 110°C 35 min
EF70 131°F/ 55°C DOS 1 5 min		EC DOS 3 1 min	EC 1 min			AD 199°F/ 93°C 5 min			230°F/ 110°C 43 min
EF70 131°F/ 55°C DOS 1 5 min		EC DOS 3 1 min	AD 1 min			AD 199°F/ 93°C 5 min		230°F/ 110°C 25 min	212°F/ 100°C 5 min
EF70 131°F/ 55°C DOS 1 5 min		EC DOS 3 1 min	EC 1 min			AD 199°F/ 93°C 5 min			230°F/ 110°C 55 min
EF70 131°F/ 55°C DOS 1 5 min		EC DOS 3 1 min	EC 1 min			AD 181°F/ 83°C 10 min		212°F/ 100°C 30 min	203°F/ 95°C 55 min
EC 113°F/ 45°C DOS 1 3 min	EF70 131°F/ 55°C DOS 1 10 min	EC DOS 3 1 min	EC 1 min			AD 199°F/ 93°C 5 min		230°F/ 110°C 20 min	212°F/ 100°C 5 min

Tableau des programmes

Programme	Utilisation	Prélavage		
		1	2	3
OphthaTrays A207	Programme de nettoyage et de désinfection spécial, conforme à la norme EN ISO 15883, pour le traitement des articles de nettoyage ophtalmologiques. Programme pour chariot de lavage à injection A 207 (3 niveaux, 2 bras de lavage) avec augmentation des niveaux d'eau et augmentation de la pression de lavage.	EF 5 min		
Ophthalmologie	Programme de nettoyage et de désinfection spécial, conforme à la norme EN ISO 15883, pour le traitement des articles de nettoyage ophtalmologiques. Programme pour chariot de lavage à injection A 204 avec 2 niveaux et 1 bras de lavage.	EF 1 min		
Vario TD ORL	Programme de nettoyage et de désinfection spécial, conforme à la norme EN ISO 15883, pour le traitement des instruments pour les oreilles, le nez et la gorge (ORL).	EF 1 min		
Vario TD ORL Opti.	Programme de désinfection thermique, conforme à la norme EN ISO 15883, exclusivement pour le traitement des instruments optiques pour les oreilles, le nez et la gorge (ORL). Un nettoyage manuel des instruments est une exigence absolue. Ne convient pas aux autres instruments ORL ou aux autres dispositifs médicaux.	EF 1 min		
Vario TD ORL +	Programme de nettoyage et de désinfection spécial avec augmentation de la pression de lavage et augmentation des niveaux d'eau selon le programme Vario TD ORL. Programme pour la combinaison du panier supérieur A 105/1 et du module A 315.	EF 1 min		
Biberons	Programme de nettoyage et de désinfection spécial, conforme à la norme EN ISO 15883, pour le traitement des biberons et tétines.	EF 1 min		
Ustensiles	Programme de nettoyage et de désinfection, conforme à la norme EN ISO 15883, pour le traitement des ustensiles de salle d'opération (par ex. haricots, bols, etc.).	EF 1 min		
Chaussures bloc OP	Programme de nettoyage et de désinfection, conforme à la norme EN ISO 15883, pour le traitement des sabots de bloc OP thermostables (résistance à la température : > 60 °C) . Ne convient pas aux sabots de bloc OP thermiquement instables (jusqu'à 60 °C maximum).	EF50 1 min		

Tableau des programmes

Déroulement du programme									
Nettoyage principal		Rinçage intermédiaire				Rinçage final		Séchage	
1	2	1	2	3	4	1	2	1	2
AD 131°F/ 55°C DOS 1 15 min		AD DOS 3 2 min	AD 2 min	AD 2 min		AD 199°F/ 93°C 5 min			212°F/ 100°C 80 min
EC 131°F/ 55°C DOS 1 5°min		EF30 DOS 3 1°min	EF30 1°min	AD 1 min		AD 199°F/ 93°C 5 min			212°F/ 100°C 45 min
EF70 149°F/ 65°C DOS 1 5 min		EC DOS 3 1 min	EC 1 min			AD 199°F/ 93°C 5 min			212°F/ 100°C 40 min
						AD 199°F/ 93°C 5 min			212°F/ 100°C 20 min
EF70 131°F/ 55°C DOS 1 10 min		EC DOS 3 1 min	EC 1 min			AD 199°F/ 93°C 5 min			212°F/ 100°C 40 min
EF70 149°F/ 65°C DOS 1 5 min		EC DOS 3 1 min	EC 1 min			AD 199°F/ 93°C 1 min			230°F/ 110°C 50 min
EF70 131°F/ 55°C DOS 1 5 min			EC 1 min			AD 181°F/ 83°C 1 min		194°F/ 90°C 5 min	167°F/ 75°C 25 min
EF70 113°F/ 45°C DOS 1 3 min			EF30 1°min			AD 181°F/ 83°C 1 min		194°F/ 90°C 10 min	167°F/ 75°C 25 min

Tableau des programmes

Programme	Utilisation	Prélavage		
		1	2	3
Universel	Pour la verrerie et les ustensiles de laboratoire. Pour éliminer les résidus organiques et certains résidus inorganiques. Pour des niveaux de salissure faibles à moyens et des besoins de rinçage moyens. Contrôle du bras de lavage activé par défaut pour les 2 bras de lavage de la machine uniquement.	EF70 1 min		
Spécial 93°C-10'	Pour lavage et désinfection thermique à 93 °C avec 10 minutes de maintien à température (temps d'action).			
Rinçage	Programme de rinçage de la cuve, de nettoyage de l'eau salée (voir « Adoucisseur/Ajout de sel régénérant »), ou de rinçage des articles très sales, par exemple pour l'élimination préliminaire des salissures, des résidus de désinfectant, ou pour empêcher les résidus de sécher et de s'incruster avant de lancer une charge complète.			
Vidange	Pour vidanger l'eau de rinçage après une interruption de programme (voir « Utilisation/Interruption de programme »).			

Tableau des programmes

Déroutement du programme									
Nettoyage principal		Rinçage intermédiaire				Rinçage final		Séchage	
1	2	1	2	3	4	1	2	1	2
EC 167°F/ 75°C DOS 1 3 min		EC 149°F/ 65°C DOS 3 2 min	EC 1 min	AD		AD 167°F/ 75°C 1 min			230°F/ 110°C 30 min
EF70 199°F/ 93°C DOS 1 10 min		EC DOS 3 1 min	EC 1 min			AD 167°F/ 75°C 3 min		212°F/ 100°C 20 min	203°F/ 95°C 50 min
		EF 1 min							

EF = eau froide | EC = eau chaude | EFxx = part d'eau froide dans de l'eau mélangée en pourcentage (EF70 = 70 % EF + 30 % EC) | AD = eau pure, déminéralisée, eau distillée

min = Temps de maintien en minutes

DOS 1 = Agent de nettoyage

DOS 2 = Produit de rinçage (distribution par la porte)

DOS 3 = Agent neutralisant

DOS 5 = Module de dosage

Emballages de transport

Nos emballages protègent le laveur des dommages pouvant survenir pendant le transport. Nous les sélectionnons en fonction de critères écologiques permettant d'en faciliter le recyclage.

En participant au recyclage de vos emballages, vous contribuez à économiser les matières premières et à réduire le volume des déchets. Le service de ramassage de déchets ou le centre de tri de votre municipalité vous indiquera où se trouve le dépôt le plus proche.

Mise au rebut de votre ancien appareil

Les appareils électriques et électroniques contiennent du matériel dispendieux. Ils contiennent également des substances, des composants et des éléments qui étaient essentiels pour leur fonctionnement adéquat et sécuritaire. Une manipulation ou la mise au rebut inadéquate de ces matériaux dans vos ordures ménagères peut poser un risque pour votre santé et l'environnement. Par conséquent, veuillez ne pas disposer de vos vieux appareils dans les ordures ménagères et respectez les règlements locaux pour la mise au rebut appropriée.

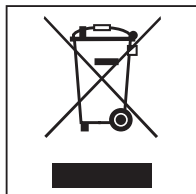

Veuillez consulter les centres de recyclage de votre localité comment mettre au rebut et recycler les appareils électriques et électroniques. Miele décline toute responsabilité de supprimer les données personnelles laissées sur l'appareil mis au rebut. Veuillez vous assurer que votre vieil appareil ne pose pas un risque pour les enfants lorsqu'il est entreposé avant sa mise au rebut. Respectez les consignes de sécurité pour les appareils, qui peuvent basculer ou poser un risque de piégeage.

Veillez indiquer le modèle et le numéro de série de votre appareil lorsque vous contactez le service à la clientèle.

**Canada
Importateur
Miele Limitée**

Professional Division

161 Four Valley Drive
Vaughan, ON L4K 4V8
Téléphone : 1-888-325-3957
www.mieleprofessional.ca
professional@miele.ca

Miele Professional Service Technique

Téléphone : 1-888-325-3957
serviceprofessional@miele.ca



Fabricant : Miele & Cie. KG
Carl-Miele-Straße 29, 33332 Gütersloh, Allemagne