

Інструкція з монтажу й експлуатації Витяжка



Обов'язково прочитайте дану інструкцію з експлуатації перед установкою, підключенням та підготовкою приладу до роботи. Тим самим Ви зможете захистити себе та запобігти пошкодженню приладу.

ЗМІСТ

Заходи безпеки та застереження	4
Ваш внесок в охорону навколишнього середовища	13
Огляд кухонної витяжки	14
Опис роботи приладу	16
Перше введення в експлуатацію	17
Вибір режиму відведення або циркуляції повітря	17
Налаштування Miele@home	17
З'єднання через мобільний додаток	18
З'єднання через WPS	19
Роз'єднання бездротового підключення (повернення до заводських налаштувань)	20
Налаштування Con@ctivity	21
Con@ctivity через домашню бездротову мережу (Con@ctivity 3.0)	22
Con@ctivity через пряме з'єднання бездротової мережі (Con@ctivity 3.0)	22
Повторити підключення	22
Керування (автоматичний режим)	23
Приготування з функцією Con@ctivity (Автоматичний режим)	23
Процес смаження	23
Тимчасове вимкнення автоматичного режиму	24
Відновлення автоматичного режиму	24
Керування (ручний режим)	25
Приготування без функції Con@ctivity (ручний режим)	25
Вимкнення вентилятора	25
Вибір рівня потужності	25
Вибір залишкового ходу вентилятора	25
Вимкнення вентилятора	25
Вимкнення/вимкнення та регулювання підсвічування варильної поверхні .	26
Система Powermanagement	26
Автоматика вимкнення	27
Керування (автоматичний і ручний режим)	28
Лічильник годин експлуатації	28
Зміна показників лічильника жиропоглинального фільтра	28
Зміна або деактивація лічильника годин експлуатації вугільного фільтра	29
Запит лічильника годин експлуатації	29
Поради щодо енергозбереження	30

Чищення та догляд	31
Вентилятор	31
Жиропоглинальний фільтр і панель для відведення повітря	32
Заміна жиропоглинальних фільтрів	35
Вугільний фільтр	35
Обнулення показників лічильника вугільного фільтра	36
Утилізація вугільного фільтра	36
Установлення	37
Перед встановленням	37
Розміри приладу	38
Відстань між варильною поверхнею і витяжкою (S).....	40
Рекомендації щодо монтажу.....	41
Матеріал для монтажних робіт.....	41
Нерівна поверхня для установки	43
Повітровід	44
Зворотний клапан.....	45
Конденсат.....	45
Глушник.....	46
Електропідключення.....	47
Сервісна служба	48
Куди звертатись у разі виникнення несправностей	48
Місцезнаходження типової таблички.....	48
Гарантійний строк.....	48
Технічний регламент	48
Технічні характеристики	49
Додаткове устаткування для режиму циркуляції	49
Гарантія якості товару	55

Заходи безпеки та застереження

Ця витяжка відповідає нормам технічної безпеки. Неправильна експлуатація може призвести до травмування людей і пошкодження приладу.

Перш ніж використовувати витяжку, уважно прочитайте інструкцію з монтажу й експлуатації. Вона містить важливі вказівки щодо монтажу, безпеки, експлуатації та техобслуговування приладу. Так можна запобігти травмуванню та пошкодженню витяжки.

Відповідно до норми IEC 60335-1 компанія Miele зазначає, що слід обов'язково прочитати й врахувати попередження та вказівки щодо безпеки та встановлення приладу.

Компанія Miele не може нести відповідальність за пошкодження, причиною яких стало ігнорування цих вказівок.

Дбайливо зберігайте цю інструкцію з експлуатації та монтажу та за можливості передайте її наступному власнику приладу.

Використання за призначенням

- ▶ Ця витяжка призначена для використання в домашньому господарстві та подібних побутових середовищах.
 - ▶ Ця витяжка не призначена для використання на відкритому повітрі.
 - ▶ Використовуйте витяжку лише для домашніх потреб для видалення випаровувань, які утворюються під час приготування їжі, і очищення повітря.
- Використання приладу з іншою метою є неприпустимим.
- ▶ У режимі циркуляції витяжку над газовою плитою не можна використовувати для видалення повітря з місця встановлення. Для виконання цієї дії проконсультуйтеся у фахівця газової служби.

► Особам, які за станом здоров'я або браком досвіду чи відповідних знань не можуть впевнено користуватися витяжкою, не рекомендується її експлуатація без нагляду або керівництва з боку відповідальної особи.

Такі особи можуть користуватися приладом без нагляду, якщо вони настільки опанували роботу з ним, що можуть робити це впевнено. Вони повинні розуміти можливу небезпеку, що пов'язана з його експлуатацією.

Якщо у Вас є діти

► Діти до 8 років повинні знаходитись на безпечній відстані від витяжки або під постійним наглядом.

► Діти старші 8 років можуть використовувати витяжку без нагляду, якщо вони настільки опанували роботу з нею, що можуть робити це впевнено. Діти повинні розуміти можливу небезпеку, пов'язану з використанням приладу.

► Дітям не дозволяється очищувати витяжку без нагляду.

► Не залишайте без нагляду дітей, якщо вони знаходяться поблизу приладу. В жодному разі не дозволяйте дітям грати з приладом.

► Світло системи освітлення варильної поверхні дуже інтенсивне.

Стежте, щоб діти не дивилися безпосередньо на лампи.

► Небезпека задухи! Діти під час гри можуть залізти в пакувальний матеріал (наприклад, пластикову плівку) або вдягти його на голову й затягнути. Тримайте пакувальний матеріал подалі від дітей.

Заходи безпеки та застереження

Техніка безпеки

- ▶ Некваліфікований монтаж і техобслуговування або ремонтні роботи можуть стати для споживача причиною непередбаченої загрози. Роботи з монтажу й обслуговування повинні виконувати лише авторизовані фахівці Miele.
- ▶ Пошкодження витяжки можуть становити загрозу Вашій безпеці. Перевірте відсутність зовнішніх пошкоджень. У випадку їх наявності не вмикайте прилад.
- ▶ Електробезпека приладу гарантована тільки в тому випадку, якщо він підключений до системи захисного заземлення згідно інструкцій. Дуже важливо дотримуватись цієї основної умови забезпечення електробезпеки. У разі сумніву проконсультуйтеся із фахівцем-електриком.
- ▶ Можлива тимчасова або постійна робота на відокремленій або немережевій синхронній системі електропостачання (наприклад, автономні мережі, резервні системи). Необхідною умовою експлуатації є відповідність системи енергопостачання вимогам стандарту EN 50160 або подібного. Захисні заходи, передбачені в побутових установках і в цьому виробі Miele, мають також забезпечувати їхнє функціонування й роботу в автономному режимі або в режимі несинхронної роботи, або ж їх слід замінити еквівалентними заходами в установці. Як описано, наприклад, в актуальній публікації VDE-AR-E 2510-2.
- ▶ Дані підключення (частота і напруга) на типовій табличці приладу мають обов'язково відповідати параметрам електромережі з метою уникнення пошкоджень приладу. Перед підключенням обов'язково порівняйте технічні дані. Якщо виникають сумніви, проконсультуйтеся у електрика.
- ▶ Багатомісні розетки не забезпечують належної безпеки (небезпека займання внаслідок перегріву). Не підключайте за їх допомогою витяжку до електромережі.

Заходи безпеки та застереження

- ▶ За використання витяжки модельного ряду ... EXT/EXTA потрібно підключити до зовнішнього вентилятора за допомогою відповідного з'єднувального кабелю та роз'ємів. Ці прилади можна комбінувати лише із зовнішнім вентилятором Miele.
- ▶ Використовуйте витяжку лише у вмонтованому стані для забезпечення надійної та безпечної роботи.
- ▶ Цю витяжку не можна використовувати в нестационарних умовах (напр., кораблях).
- ▶ Можливе доторкання до електричних частин, а також зміни в електричній та механічній будові приладу можуть призвести до ураження електрострумом та порушення в його функціонуванні. Відкривайте корпус приладу лише так, як це вказано в розділах з монтажу та чищення. В жодному випадку не знімайте інші деталі корпусу.
- ▶ Гарантія втрачає силу, якщо ремонтні роботи були проведені не авторизованими фахівцями Miele.
- ▶ Пошкоджений мережевий кабель повинен замінюватися спеціальним кабелем того ж типу.
- ▶ Джерела освітлення встановлені стаціонарно. Заміна може проводитися тільки фахівцями, уповноваженими компанією Miele, чи спеціалістами сервісної служби Miele.
- ▶ Під час проведення робіт з монтажу та обслуговування, а також при здійсненні ремонтних робіт необхідно від'єднати прилад від мережі. Прилад вважається повністю відімкнутим від електромережі лише тоді, якщо виконана одна із наступних вимог:
 - вимкнено запобіжники на електрощитку або
 - повністю викручено нарізний запобіжник на електрощитку, або

Заходи безпеки та застереження

- мережеву вилку (якщо в наявності) витягнуто з розетки. Тримайтеся за вилку, а не за кабель під час від'єднання від мережі.

Одночасна експлуатація з пристроєм горіння, що залежить від кімнатного повітря

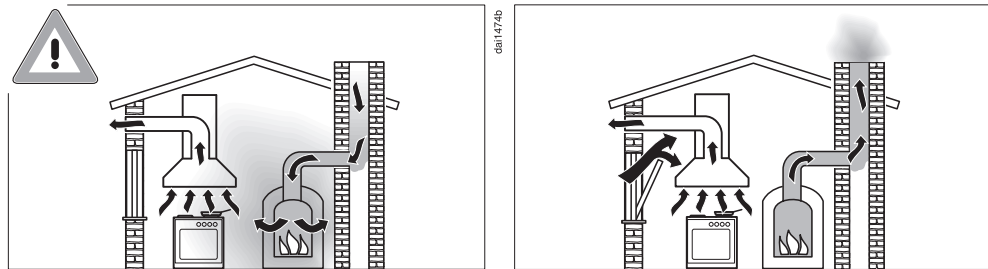

⚠ Небезпека задухи продуктами згорання.

При одночасному використанні витяжки і пристрою горіння, що залежить від кімнатного повітря, в одному приміщенні або при з'єднаній систем вентиляції необхідно бути вкрай обережним.

Ці пристрої використовують для підтримання горіння повітря з приміщення, а відпрацьовані гази виводять назовні через газовідвідну шахту (наприклад, димар). Це можуть бути опалювальні пристрої на газу, мастилі, дереві, вугіллі, проточні нагрівачі, бойлерні установки, варильні плити та духові шафи.

Витяжка витягує повітря з кухні та сусідніх приміщень. Це стосується таких режимів роботи:

- режим відведення повітря,
- режим відведення повітря із зовнішнім вентилятором,
- режим циркуляції з виносним рециркуляційним блоком.

За умови недостатнього притоку повітря, виникає розрідження. До пристрою горіння не надходить необхідна кількість повітря. Підтримання горіння буде ускладнюватись.

Отруйні продукти згорання у вигляді газів можуть потрапити з димової труби або витяжного короба в житлові приміщення. Виникає небезпека для життя.

Заходи безпеки та застереження

Безпечна експлуатація при одночасній роботі кухонної витяжки та пристроїв горіння в одному приміщенні або при спільній системі вентиляції допускається, якщо розрідження не перевищує 4 Па (0,04 мбар), і при цьому не відбувається зворотне всмоктування відпрацьованих газів.

Цього можна досягти, якщо за допомогою постійно наявних отворів, наприклад, відчинених дверей або вікон, забезпечити додаткове надходження повітря, що необхідне для горіння. При цьому потрібно звернути увагу на достатній поперечний розріз отвору подачі повітря. Використання лише притічно-витяжного каналу в стіні, як правило, не забезпечує надходження повітря в потрібному об'ємі.

При розрахунку кількості повітря необхідно врахувати загальний об'єм повітря в квартирі. Рекомендуємо звернутися за консультацією до спеціаліста пічного обладнання.

Якщо витяжка працює в режимі циркуляції і повітря виводиться в приміщення, де встановлено витяжку, її одночасна експлуатація з пристроями горіння, що використовують кімнатне повітря, є безпечною.

Заходи безпеки та застереження

Належна експлуатація

▶ Відкритий вогонь може стати причиною пожежі.

Не працюйте з відкритим вогнем під місцем розташування витяжки. Так, наприклад, заборонено фламбування та гриль за допомогою відкритого вогню. Увімкнена витяжка затягуватиме полум'я у фільтр. Кухонні жири, що відклалися в приладі, можуть зайнятися.

▶ Сильне нагрівання під час приготування на газовій плиті може пошкодити витяжку.

- Не залишайте працювати газову конфорку без встановленого посуду. Вимикайте газову конфорку навіть при короткочасному зніманні посуду.
- Оберіть посуд, який відповідає розміру конфорки.
- Відрегулюйте полум'я таким чином, щоб воно в жодному випадку не виходило за межі посуду.
- Уникайте надмірного нагрівання посуду (наприклад, при приготуванні з Wok).

▶ Конденсат може призвести до корозії витяжки.

При використанні варильної поверхні рекомендується завжди використовувати витяжку, щоб уникнути утворення конденсату.

▶ Перегріта олія та жири можуть зайнятися та підпалити витяжку.

Коли для приготування страв використовуються олії та жири, стежте за каструлями, сковорідками та фритюрницями. Із цієї самої причини електричні грилі також мають перебувати під постійним наглядом.

- ▶ Забруднення приладу жиром і брудом впливають на функціонування витяжки.
В жодному випадку не використовуйте витяжку без жиропоглинального фільтра, щоб забезпечити очищення від кухонних випаровувань.
- ▶ Візьміть до уваги, що під час приготування їжі, тепло, що піднімається, може сильно нагріти витяжку.
Не торкайтесь корпусу і жиропоглинального фільтра, доки витяжка не охолоне.

Належне встановлення

- ▶ Зверніть увагу на інструкції виробника для вашого кухонного приладу щодо того, чи можна використовувати його в поєднанні з витяжкою.
- ▶ Забороняється установка витяжки над приладами, для горіння яких використовується тверде паливо.
- ▶ Замала відстань від варильної панелі до витяжки може призвести до пошкоджень витяжки.
Якщо виробником не зазначені більші відстані, то між варильною панеллю й нижнім краєм витяжки необхідно дотримуватись відстаней, що вказані в розділі «Установка».
Якщо під витяжкою в експлуатації знаходяться кілька кухонних приладів, для яких зазначені різні безпечні відстані, необхідно обрати найбільшу з них.
- ▶ Для закріплення витяжки на стіні необхідно дотримуватися вказівок у розділі «Встановлення».
- ▶ Компоненти можуть мати гострі краї, необережне поводження може призвести до травмування.
Під час монтажу одягайте спеціальні захисні рукавички.
- ▶ Для прокладання повітроводу допускається застосування труб і шлангів лише з негорючих матеріалів. Їх можна купити у спеціалізованому магазині або в сервісному центрі Miele.

Заходи безпеки та застереження

- ▶ Забороняється приєднувати канал витяжки до діючих димарів, а також до шахт вентиляції підсобних приміщень із приладами горіння.
- ▶ При під'єднанні каналу витяжки до димової чи газовідвідної труби, що не використовується, дотримуйтеся правил техніки протипожежної безпеки.

Чищення та догляд

- ▶ Якщо очищення відбувається не за вказівками, поданими в інструкції, виникає небезпека займання,
- ▶ Пара за умови використання пароочищувачів може потрапити на електричні деталі і спричинити коротке замикання. Не використовуйте для чищення приладу пароочищувачі.

Приладдя й запчастини

- ▶ Використовуйте виключно оригінальне устаткування Miele. Під час встановлення або вбудування інших деталей право на гарантійне обслуговування буде втрачене, а також може відбутися втрата гарантованої якості приладу.
- ▶ Використання виключно оригінальних частин забезпечує належну техніку безпеки. Пошкоджені деталі повинні замінюватися оригінальними.
- ▶ Miele надає гарантію на постачання запчастин після завершення серійного виробництва вбудованої витяжки на термін до 15 років, але не менше ніж 10 років.

Утилізація транспортувальної упаковки

Упаковка захищає прилад від пошкоджень під час транспортування. Матеріали, з яких виготовлена упаковка, безпечні для навколишнього середовища і легко утилізуються, тому підлягають переробці.

Повернення упаковки для її вторинної переробки дозволяє економно витратити сировину та зменшувати кількість відходів. Ваш продавець забере упаковку.

Утилізація відпрацьованого приладу

Електричні та електронні прилади містять цінні матеріали. Наряду з цим, вони містять також речовини, суміші і деталі, які необхідні для функціонування і безпеки приладів. За умов неналежного використання відпрацьованого приладу або при його потрапленні в побутове сміття, такі речовини можуть завдати шкоди здоров'ю людини або навколишньому середовищу. Тому в жодному випадку не утилізуйте відпрацьований прилад із звичайним побутовим сміттям.



Натомість віднесіть прилад до офіційного пункту утилізації відпрацьованих електричних і електронних приладів у Вашому місті. За видалення особистих даних на відпрацьованому приладі відповідальність несе користувач. Простежте, щоб до відправлення приладу на утилізацію, він зберігався в недоступному для дітей місці.

Огляд кухонної витяжки

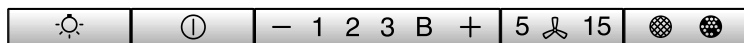
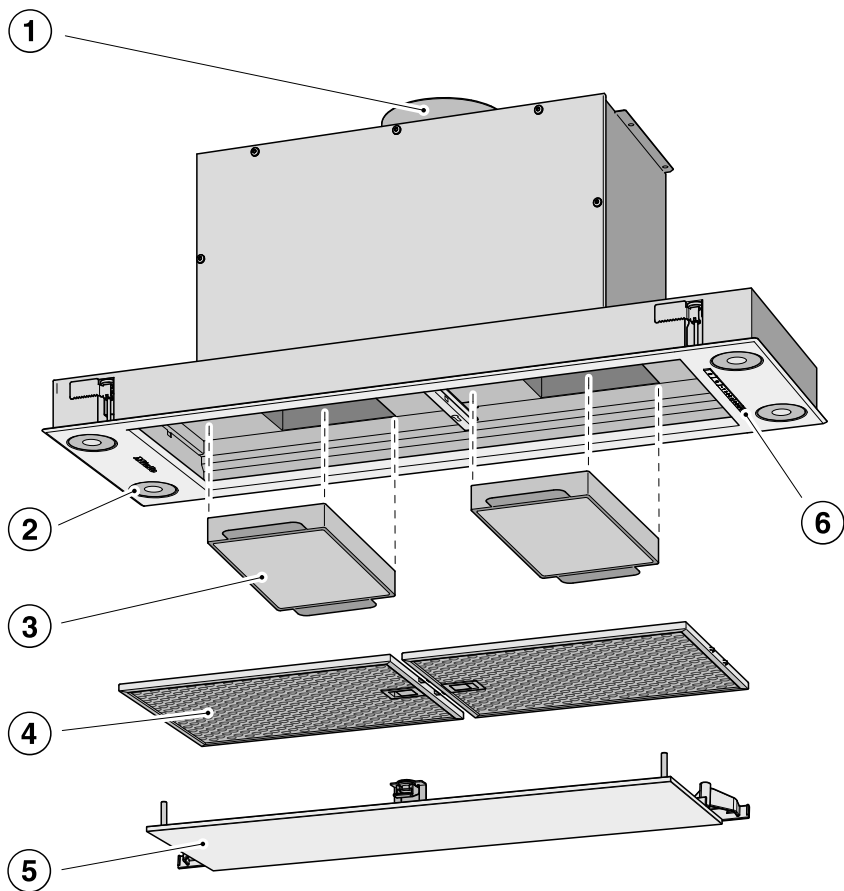

7

8

9

10

11

- ① Патрубок вихідного повітря
Вихідне повітря можна альтернативно відводити вгору або вниз.
- ② Підсвічування варильної поверхні
- ③ Вугільний фільтр
Додаткове устаткування для режиму циркуляції
Лише DA 2668, DA 2698
- ④ Жиропоглинальний фільтр
DA 2668, DA 2698: 1 шт.,
DA 2628: 2 шт.
- ⑤ Панель для відведення повітря
DA 2668, DA 2698: 1 шт.,
DA 2628: 2 шт.
- ⑥ Елементи керування
- ⑦ Кнопка ввімкнення/вимкнення та регулювання підсвічування варильної поверхні
- ⑧ Кнопка для ввімкнення та вимкнення вентилятора
- ⑨ Кнопки налаштування потужності вентилятора
- ⑩ Кнопка залишкового ходу
- ⑪ Кнопка для лічильника годин експлуатації

Опис роботи приладу

Залежно від комплектації можливі наступні варіанти роботи витяжки:

Режим відведення повітря:

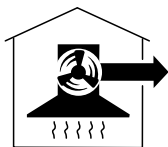

daif0494a

Витяжка всмоктує кухонні випари. Повітря при цьому виводиться через панель, очищується жиропоглинальними фільтрами. Потім повітря виводиться назовні.

Робота в режимі циркуляції



daif0494b

Повітря, що всмоктується, виводиться через панель, що розташована по контуру витяжки, очищується жировими фільтрами і додатково двома вугільними фільтрами. Потім повітря знову подається в кухню.

Витяжка DA 2628 не може працювати в режимі циркуляції.

Експлуатація із зовнішнім вентилятором

(витяжки модельного ряду ... EXT/EXTA)





daif0494c

У кухонних витяжках, для експлуатації яких використовується зовнішній вентилятор, всмоктувальний вентилятор встановлюється ззовні приміщення в зручному для вас місці. Виносний вентилятор з'єднують із витяжкою спеціальним кабелем, а управління ним здійснюється за допомогою функції Con@ctivity або елементів управління на витяжці.



Вибір режиму відведення або циркуляції повітря

Витяжка підходить для режиму циркуляції або відведення повітря. Потужність вентилятора налаштується на обраний режим роботи. Заводське налаштування – режим циркуляції. Для режиму відведення повітря витяжку доведеться переналаштувати.

Перехід на режим відведення повітря здійснюється за допомогою деактивації лічильника годин експлуатації для вугільного фільтра/фільтрів.

- Вимкніть вентилятор витяжки і підсвічування.
- Одночасно натисніть кнопку залишкового ходу «+» і кнопку лічильника годин експлуатації  .

Символ вугільного фільтра  та індикатор рівня потужності вентилятора блимають.

- Натискайте кнопку «+», доки не почне блимати індикація **B**.
- Підтвердіть процес кнопкою годин експлуатації  .

Усі індикатори згаснуть.

Встановлено режим відведення повітря.

Якщо підтвердження не відбулось протягом 4 хвилин, активним залишиться попереднє налаштування.

Налаштування Miele@home

Умова:

- бездротова локальна мережа
- мобільний додаток Miele
- обліковий запис користувача Miele. Обліковий запис користувача можна створити за допомогою мобільного додатка Miele.

Витяжку оснащено вбудованим модулем бездротової мережі. Під'єднайте витяжку до домашньої бездротової мережі. Після цього витяжкою можна буде керувати через мобільний додаток Miele.

Коли Ви під'єднаєте варильну поверхню Miele до домашньої бездротової мережі, Ви матимете змогу автоматично керувати нею через функцію Con@ctivity.

Переконайтеся, що в місці підключення витяжки достатня потужність сигналу бездротової мережі.

Ви можете підключитися до домашньої бездротової мережі через мобільний додаток Miele або через WPS.

Перше введення в експлуатацію

Доступність Miele@home

Використання мобільного додатка Miele залежить від доступності служб Miele@home у вашій країні.

Служба Miele@home доступна не в усіх країнах.

Інформацію про доступність можна знайти на веб-сайті www.miele.com.

Додаток Miele

Додаток Miele@home Ви можете безкоштовно завантажити в Apple App Store® або Google Play Store™.



З'єднання через мобільний додаток

Ви можете встановити з'єднання з мережею за допомогою мобільного додатка Miele.

- Встановіть мобільний додаток Miele на Ваш кінцевий мобільний пристрій.

Для реєстрації потрібні такі дані:

1. пароль вашої бездротової локальної мережі
2. пароль вашої витяжки



Під паролем витяжки мається на увазі останні 9 цифр серійного номера, що вказаний на типовій табличці.

Типову табличку можна знайти, якщо вийняти жиропоглинальні фільтри.



- Почніть реєстрацію в мобільному додатку. Дотримуйтеся кроків реєстрації.

Коли надійде запит активувати бездротову мережу витяжки, дійте таким чином:

Перше введення в експлуатацію

- Вимкніть витяжку.



- Тримайте натиснутою кнопку «+».



- Одночасно натисніть кнопку підсвічування ☀.

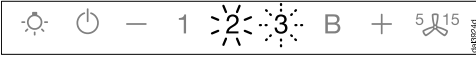

Кнопка **2** світиться тривалий час, кнопка **3** блимає.

Впродовж наступних 2 хвилин витяжка готова до з'єднання.



- Дотримуйтесь подальших вказівок у мобільному додатку.

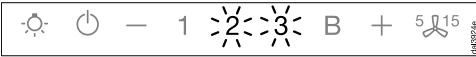

Після вдалого з'єднання кнопки **2** і **3** світаються тривалий час.



- Вийдіть із режиму з'єднання на витяжці, натиснувши кнопку залишкового ходу .

Витяжкою тепер можна керувати через мобільний додаток.

З'єднання через WPS

Ваш маршрутизатор бездротової мережі має підтримувати WPS (захищене налаштування Wi-Fi).

- Вимкніть витяжку.



- Тримайте натиснутою кнопку «+».



- Одночасно натисніть кнопку підсвічування ☀.

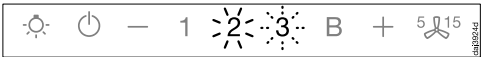

Кнопка **2** світиться тривалий час, кнопка **3** блимає.

Установку з'єднання бездротової мережі потрібно одночасно починати на Вашій витяжці та на WPS-маршрутизаторі.

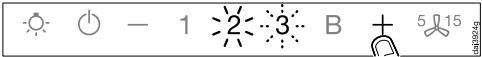

- Через кілька секунд натисніть на витяжці кнопку «+».

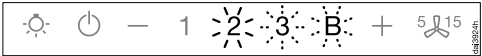

Через певний час тривало світиться **2**, блимають кнопки **3** і **V**.

Витяжка протягом наступних двох хвилин готова до з'єднання.

Перше введення в експлуатацію



- Почніть установку WPS-з'єднання на Вашому маршрутизаторі бездротової мережі.

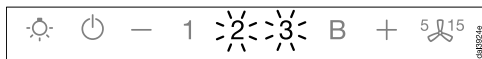

Після вдалого з'єднання кнопки **2** і **3** світяться тривалий час.



- Вийдіть із режиму з'єднання на витяжці, натиснувши кнопку залишкового ходу $5 \text{ } \updownarrow \text{ } 15$.

Витяжкою тепер можна керувати через мобільний додаток.

Якщо з'єднання не може встановитись, можливо Ви не достатньо швидко активували WPS на Вашому маршрутизаторі. Знову здійсніть кроки описані вище.

Повідомлення: Якщо Ваш маршрутизатор не оснащений WPS, скористайтеся мобільним додатком Miele для підключення приладу до мережі.

Роз'єднання бездротового підключення (повернення до заводських налаштувань)

Щоб встановити нове з'єднання бездротової мережі потрібно спочатку роз'єднати поточне з'єднання.

- Вимкніть витяжку.



- Тримайте натиснутою кнопку «—».



- Одночасно натисніть кнопку підсвічування \odot .

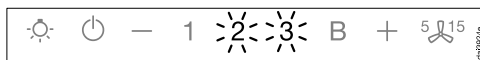

При активованому з'єднанні бездротової мережі кнопки **2** і **3** світяться тривалий час.

Витяжка протягом наступних 2 хвилин готова до роз'єднання.



- Доторкніться до кнопки «-».

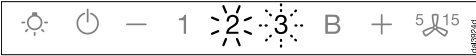

Кнопка **2** світиться тривалий час і кнопка **3** блимає.

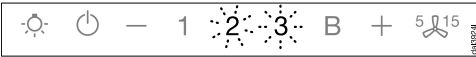

Через кілька секунд **2** і **3** блимають. З'єднання розірвано.



- Вийдіть із режиму роз'єднання на витяжці, натиснувши кнопку залишкового ходу $5 \text{ } \frac{15}{\text{min}}$.

З'єднання бездротової мережі розірвано. Можна встановити нове з'єднання.

Налаштування Con@ctivity

Con@ctivity – це прямий зв'язок між електричною варильною поверхнею та витяжкою Miele. Зв'язок Con@ctivity дає змогу автоматично керувати витяжкою відповідно до режиму роботи варильної поверхні.

- При ввімкненні варильної поверхні самостійно вмикається підсвічування і через деякий час вентилятор витяжки.
- Під час приготування витяжка автоматично обирає рівень потужності вентилятора. Рівень потужності вентилятора залежить від кількості ввімкнених конфорок і обраної потужності приготування.
- Після закінчення приготування вентилятор витяжки і підсвічування варильної поверхні автоматично вимикаються через деякий час.

Детальну інформацію щодо функції наведено в розділі «Керування».

Перше введення в експлуатацію

Con@ctivity через домашню бездротову мережу (Con@ctivity 3.0)

Умова:

- Домашня бездротова мережа
- Варильна поверхня Miele з підтримкою бездротової мережі

- Підключіть витяжку та варильну поверхню до домашньої бездротової мережі (див. підрозділ «Налаштування мережі Miele@home»).

Функція Con@ctivity автоматично активується.

Con@ctivity через пряме з'єднання бездротової мережі (Con@ctivity 3.0)

Умова:

- Варильна поверхня Miele з підтримкою бездротової мережі

Якщо у вас немає домашньої мережі, Ви можете встановити безпосереднє з'єднання між варильною поверхнею і витяжкою.

- Вимкніть витяжку.



- Тримайте натиснутою кнопку «+».



- Одночасно натисніть кнопку «-».

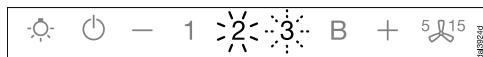

Кнопка **2** світиться тривалий час, кнопка **3** блимає.

Впродовж наступних 2 хвилин витяжка готова до з'єднання.

- Почніть встановлення з'єднання бездротової мережі на варильній поверхні. Детальнішу інформацію ви зможете отримати в інструкції з експлуатації варильної панелі.

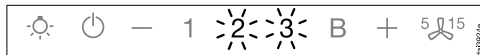

Після вдалого з'єднання кнопки **2** і **3** світитимуться тривалий час.



- Вийдіть із режиму з'єднання на витяжці, натиснувши кнопку залишкового ходу $5 \text{ } \frac{1}{15}$.

Функція Con@ctivity тепер активована.

Якщо встановлено пряме з'єднання бездротової мережі, витяжку та варильну панель не можна під'єднати до домашньої мережі. Якщо пізніше ви забажаєте це зробити, спочатку потрібно буде роз'єднати пряме бездротове з'єднання між варильною панеллю і витяжкою (див. підрозділ «Роз'єднання бездротового підключення»).

Повторити підключення

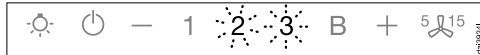

Якщо підключення неможливе, індикатори **2** і **3** блиматимуть або процес буде скасовано витяжкою.

- Роз'єдняйте підключення на витяжці (див. підрозділ «Роз'єднання бездротового підключення») і на варильній поверхні.

- Повторно встановіть підключення.

Керування (автоматичний режим)

Якщо функція Con@ctivity активована, витяжка завжди працює в автоматичному режимі (див. розділ «Перше введення в експлуатацію», підрозділ «Налаштування Con@ctivity»).

Якщо ви хочете керувати витяжкою вручну, врахуйте вказівки з розділу «Керування (ручний режим)», підрозділ «Приготування без функції Con@ctivity».

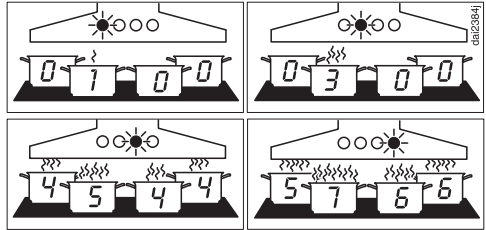

Приклади для рівнів потужності від 1 до 6

Приготування з функцією Con@ctivity (Автоматичний режим)

- Ввімкніть варильну поверхню на бажаний рівень потужності.

Вмикається підсвічування варильної поверхні.

Через кілька секунд вмикається вентилятор, спочатку на короткий час на рівень 2, потім одразу перемикається на рівень 1.

Під час приготування витяжка автоматично обирає рівень потужності вентилятора.

Вирішальну роль відіграє загальна потужність варильної панелі, тобто кількість ввімкнених конфорок і обрана потужність кожної конфорки.

При виборі вищого рівня потужності конфорки або ввімкненні більшої кількості конфорок, витяжка перемикається на вищий ступінь потужності.

Якщо ступінь потужності конфорки зменшується або вимикаються конфорки, потужність витяжки відповідно змінюється.

Швидкість реагування

Витяжка реагує із невеликою затримкою. Таким чином враховується, що зміна ступеня потужності конфорки не одразу призведе до значного збільшення або зменшення випаровувань.

Так як варильна поверхня передає сигнал до витяжки з інтервалами, це теж може спричинити затримку.

Зміна відбудеться протягом кількох секунд, або кількох хвилин.

Процес смаження

- Ви вмикаєте конфорку, наприклад, на найвищий ступінь потужності, щоб підігріти кухонний посуд перед смаженням. Через приблизно від 10 секунд до 4 хвилин знову обираєте нижчий ступінь (від 60 секунд до 5 хвилин у варильних поверхнях Highlight).

Витяжка розпізнає процес смаження.

Витяжка вмикається та із зменшенням ступеня потужності варильної поверхні перемикається на ступінь потужності 3 і працює на такому ступені приблизно 5 хвилин.

Потім рівень потужності знову регулюється функцією Con@ctivity.

Ви можете також достроково вручну обрати бажаний рівень потужності.

Керування (автоматичний режим)

Вимкнення

- Вимкніть усі конфорки.

Після вимкнення варильної поверхні, вентилятор витяжки протягом кількох хвилин поступово буде зменшувати потужність і потім вимкнеться.

Таким чином повітря на кухні буде очищено від випаровувань та запахів, що залишилися.

- З інтенсивного рівня Booster вентилятор одразу перемикається назад на рівень 3.
- Якщо вентилятор працює на рівні 3, прибл. через 1 хвилину він переключиться на рівень 2.
- Із рівня 2 вентилятор переключиться через 2 хвилини на рівень 1.
- Через 2 хвилини роботи на рівні 1 вентилятор вимкнеться.
- Ще через 30 секунд вимикається підсвічування варильної поверхні.

Процес приготування завершено.

Тимчасове вимкнення автоматичного режиму

Таким чином можна тимчасово вимкнути автоматичний режим під час приготування:

- оберіть бажаний рівень потужності вручну, або
- вимкніть витяжку вручну, або
- активуйте функцію залишкового ходу вентилятора $\overset{5}{\text{U}}^{15}$ на витяжці. Вентилятор вимкнеться через обраний час, освітлення залишиться вимкненим.

Функціями витяжки можна тепер керувати вручну (див. розділ «Керування (ручний режим)»).

Відновлення автоматичного режиму

Витяжка знову повернеться до функціонування в автоматичному режимі, якщо:

- протягом 5 хвилин після ручного керування жодна кнопка витяжки не натискалась, або
- вибір режиму вручну відповідає автоматичному режиму, або
- вентилятор витяжки і варильна поверхня були вимкнені щонайменше протягом 30 секунд. Під час наступного ввімкнення варильної поверхні витяжка знову працює в автоматичному режимі.

У вас є можливість під час процесу приготування повністю вручну керувати витяжкою.

- Увімкніть вентилятор витяжки **перед** увімкненням варильної поверхні.

Якщо після приготування витяжка і варильна поверхня залишаються вимкненими протягом щонайменше 30 секунд, при наступному ввімкненні витяжка знову працюватиме в автоматичному режимі.

Приготування без функції Con@ctivity (ручний режим)

За таких умов витяжкою потрібно керувати вручну:

- Функція Con@ctivity не активована.
- Ви тимчасово вимкнули функцію Con@ctivity (див. розділ «Керування (ручний режим)», підрозділ «Тимчасове вимкнення автоматичного режиму»).

Ввімкнення вентилятора

Вмикайте вентилятор, як тільки починаєте приготування. Так повітря буде спочатку очищуватись.

- Натисніть кнопку Ввімк./Вимк. .

Вентилятор перемикається на рівень 2. Символ  і 2 витяжки світяться.

Вибір рівня потужності

Для незначних та значних випаровувань обирайте рівні потужності від 1 до 3.

Для тимчасових значних випаровувань та запахів, наприклад, під час смаження, оберіть інтенсивний рівень В, як-от рівень Booster.

- Натиснувши кнопку «-» або «+» оберіть бажаний ступінь потужності.

Вимкнення рівня Booster

Якщо функція регулювання потужності ввімкнена (попередня установка), вентилятор перемикається через 5 хвилин автоматично на рівень 3.



Вибір залишкового ходу вентилятора

Після приготування їжі рекомендується продовжувати роботу вентилятора ще протягом декількох хвилин. Повітря на кухні буде очищено від випаровувань та запахів, що залишилися.

Необхідно видаляти у витяжці залишки, що можуть призвести до появи запахів.

Функція залишкового ходу передбачає можливість автоматичного вимкнення вентилятора після завершення встановленого часу.

- Після приготування натисніть при ввімкненому вентиляторі кнопку залишкового ходу .

- 1 раз: вентилятор вимкнеться через 5 хвилин (світиться 5).
- 2 рази: вентилятор вимкнеться через 15 хвилин (світиться 15).
- Якщо Ви знову натиснете кнопку залишкового ходу , вентилятор залишиться ввімкненим ( згасне).

Вимкнення вентилятора

- Вимкніть вентилятор за допомогою кнопки Ввімк./Вимк. .

Символ  згасне.

Керування (ручний режим)

Ввімкнення/вимкнення та регулювання підсвічування варильної поверхні

Ви можете вмикати, вимикати й регулювати яскравість підсвічування варильної поверхні незалежно від роботи вентилятора.

- Для ввімкнення та вимкнення підсвічування коротко натисніть кнопку підсвічування .

Під час ввімкнення підсвічування вмикається з максимальною яскравістю.

- При ввімкненому світлі утримуйте натиснутою кнопку «Підсвічування» . Яскравість буде поступово зменшуватись, доки Ви не відпустите кнопку.

- Якщо знову тримати натиснутою кнопку підсвічування , то освітлення буде ставати яскравішим, доки Ви не відпустите кнопку.

Система Powermanagement



Витяжка обладнана системою Powermanagement. Система Powermanagement забезпечує економію електроенергії. Вона забезпечує автоматичне вимкнення вентилятора та підсвічування.

- Якщо вибрано рівень вентилятора Booster, через 5 хвилин він автоматично переключиться на рівень 3.
- Для рівнів потужності 3, 2 або 1 через 2 години рівень потужності буде зменшено і вимкнено.
- Увімкнене підсвічування варильної поверхні вимикається автоматично через 12 годин.

Можна вимкнути систему Powermanagement.

Однак врахуйте, що вимкнення призведе до підвищеного енергоспоживання.

Увімкнення/вимкнення системи Powermanagement

- Вимкніть вентилятор витяжки і підсвічування.
- Тримайте натиснутою кнопку залишкового ходу вентилятора ⁵15 прибіл. 10 секунд, щоб засвітився індикатор потужності вентилятора **1**.
- Потім натисніть одну за одною
 - кнопку підсвічування ,
 - кнопку «←» і знову
 - кнопку підсвічування .

Якщо система Powermanagement активована, індикатори **1** і **B** світяться протягом тривалого часу.

Якщо цю систему деактивовано, індикатори **1** і **B** блимають.

- Для вимкнення функції Powermanagement доторкніться до кнопки «←».

Індикатори **1** і **B** блимають.

- Для активації функції натисніть кнопку «+».

Індикатори **1** і **B** світяться постійно.



- Підтвердіть процес кнопкою залишкового ходу вентилятора ⁵15.

Усі індикатори згаснуть.

Якщо підтвердження не відбулось протягом 4 хвилин, активним залишиться попереднє налаштування.

Автоматика вимкнення



Якщо функція регулювання потужності вимкнена, ввімкнена витяжка автоматично вимикається через 12 годин (вентилятор і підсвічування варильної поверхні).

- Для ввімкнення натисніть на кнопку Вімк./Вимк.  або на кнопку підсвічування .

Керування (автоматичний і ручний режим)

Лічильник годин експлуатації

Час, протягом якого витяжка працює, зберігається у пам'яті приладу.



Лічильник робочих годин сигналізує за допомогою символів жиропоглинального фільтра  або вугільного фільтра , що світяться, коли їх потрібно очистити. Інформацію щодо чищення та заміни фільтрів та обнулення лічильника годин експлуатації Ви знайдете в розділі «Чищення та догляд».

Зміна показників лічильника жиропоглинального фільтра

Ви можете налаштувати лічильник годин експлуатації залежно від того, як ви звикли готувати.

Заводське налаштування інтервалу між чищеннями становить 30 годин.



- Рекомендовано встановити меншу тривалість – 20 годин, якщо ви багато смажите, у тому числі на фритюрі.
- Якщо ви не часто готуєте, встановіть також малий інтервал між чищеннями. За тривалий період жир, що накопичився, стане твердим і його буде важко видалити.
- Якщо під час приготування ви використовуєте мало жиру, можна обрати довший термін експлуатації витяжки – 40 або 50 год.

- Вимкніть вентилятор витяжки і підсвічування.
- Одночасно натисніть кнопку залишкового ходу  і кнопку лічильника годин експлуатації  .

Символ жиропоглинального фільтра  та індикатор рівня потужності вентилятора блимають.

Індикатори від **1** до **В** вказують на встановлений час:

Індикатор 1	20 годин
Індикатор 2	30 годин
Індикатор 3	40 годин
Індикатор В	50 годин

- Натисканням кнопки «←» виберіть менший термін експлуатації, а кнопки «+» – більший термін експлуатації.
- Підтвердіть процес кнопкою годин експлуатації  .

Усі індикатори згаснуть.

Якщо підтвердження не відбулось протягом 4 хвилин, активним залишиться попереднє налаштування.

Керування (автоматичний і ручний режим)



Зміна або деактивація лічильника годин експлуатації вугільного фільтра

Вугільні фільтри потрібні для роботи в режимі циркуляції.

Ви можете налаштувати лічильник годин експлуатації залежно від того, як ви звикли готувати.

Для режиму відведення потрібно його деактивувати.



Заводське налаштування інтервалу між замінами становить 180 годин.

- Вимкніть вентилятор витяжки і підсвічування.
- Одночасно натисніть кнопку залишкового ходу «+» і кнопку лічильника годин експлуатації  .

Символ вугільного фільтра  та індикатор рівня потужності вентилятора блимають.

Індикатори від **1** до **В** вказують на встановлений час:

Індикатор 1	120 годин
Індикатор 2	180 годин
Індикатор 3	240 годин
Індикатор В	деактивовано





- Натиснувши кнопку «+» або «-», виберіть необхідне значення часу.
- Підтвердіть процес кнопкою годин експлуатації  .

Усі індикатори згаснуть.

Якщо підтвердження не відбулось протягом 4 хвилин, активним залишиться попереднє налаштування.

Запит лічильника годин експлуатації

До закінчення часу експлуатації фільтрів можна дізнатися, скільки часу у відсотках вже пройшло.

- Вимкніть прилад за допомогою кнопки Ввімк./Вимк. .
- Натисніть і тримайте кнопку годин експлуатації  .
- один раз для запиту кількості годин експлуатації жиропоглинального фільтра. Світиться символ жиропоглинального фільтра .
- двічі для запиту кількості годин експлуатації вугільних фільтрів. Світиться символ вугільного фільтра .

Одночасно блимають один або більше індикаторів рівнів потужності вентилятора.

Кількість індикаторів, що блимають, вкаже на час роботи у відсотках.

Індикатор 1	25 %
Індикатори 1 і 2	50 %
Індикатори від 1 до 3	75 %
Індикатори від 1 до В	100 %

При вимиканні витяжки або при порушенні постачання електроенергії кількість годин експлуатації зберігається.

Поради щодо енергозбереження

Ця витяжка працює ефективно і енергоекономічно. Наступні поради допоможуть зменшити витрати на електроенергію.

- Під час приготування забезпечте гарне провітрювання кухні. Якщо в режимі відведення повітря недостатньо виводиться, витяжка працює не ефективно і підвищуються енерговитрати.
- По можливості готуйте при меншому ступені потужності конфорки. Менша кількість випаровувань означає нижчий рівень потужності витяжки і нижче енергоспоживання.
- Регулярно очищуйте або замінійте фільтри. Сильно забруднені фільтри є негігієнічними, знижують потужність і підвищують ризик займання.
- Використовуйте функцію Con@ctivity. Витяжка вмикається та вимикається автоматично. Витяжка вибирає оптимальний рівень потужності для режиму приготування і завдяки цьому сприяє меншій витраті енергії.
- При користуванні витяжкою вручну звертайте увагу на такі деталі:
 - Перевірте вибраний ступінь потужності на витяжці. У більшості випадків достатньо низького ступеня потужності. Рівень Booster використовуйте лише за потреби.
 - У разі утворення значних випаровувань завчасно вмикайте вищий ступінь потужності. Це ефективніше, ніж намагатись тривалою роботою витяжки очистити кухню від утворених випаровувань.
 - Стежте за тим, щоб після приготування витяжка була вимкнена. Якщо після приготування потрібно ще очистити кухню від випаровувань і запахів, використовуйте залишковий хід вентилятора. Вентилятор після обраної тривалості залишкового ходу вимкнеться автоматично.

 Перед кожним техобслуговуванням і чищенням від'єднуйте витяжку від мережі (див. розділ «Заходи безпеки і застереження»).

Вентилятор

Загальна інформація

Зовнішні поверхні та елементи керування можуть пошкодитись через використання непризначених для цього мийних засобів.

Не використовуйте мийні засоби, що містять соду, кислоти, хлорид або розчинник.

Не використовуйте абразивні мийні засоби, наприклад, порошок для очищення, очисне молочко, абразивні жорсткі губки та щітки, наприклад, губки для чищення каstrуль, використані щітки, які можуть містити залишки абразивних засобів

 Волога у витяжці може призвести до пошкоджень.
Стежте за тим, щоб у витяжку не потрапила вода.

- Очищуйте всі поверхні та елементи керування дещо змоченою губчатою серветкою, мийним засобом і теплою водою.
- Потім протріть зовнішні поверхні сухою м'якою серветкою.

Особливі вказівки для поверхонь із нержавіючої сталі

Вказівки не діють для кнопок управління.

Крім загальних вказівок щодо чищення, можна застосовувати неабразивні засоби для чищення нержавіючої сталі.

Ми рекомендуємо використовувати засіб для чищення нержавіючої сталі, щоб запобігти швидкому забрудненню (можна придбати в Miele).

Особливі вказівки для чищення елементів управління

Елементи управління можуть змінити зовнішній вигляд або колір після тривалої дії забруднень.
Тому забруднення слід видаляти негайно.

Зовнішні поверхні елементів керування можуть пошкодитися через використання засобу для чищення нержавіючої сталі.

Тому не використовуйте мийний засіб для нержавіючої сталі для чищення елементів керування.

Чищення та догляд

Жиропоглинальний фільтр і панель для відведення повітря

Небезпека займання

Надто забруднені жиропоглинальні фільтри спричиняють небезпеку займання.

Регулярно очищуйте жиропоглинальні фільтри.

Панель для відведення повітря і металеві жиропоглинальні фільтри багаторазового використання втримують тверді компоненти кухонного диму (жир, пил тощо), попереджуючи забруднення витяжки.

Жиропоглинальні фільтри і панель потрібно регулярно очищати.

Надто забруднені жиропоглинальні фільтри зменшують потужність витяжки та призводять до надмірного забруднення витяжки і кухні.

Інтервал чищення

За тривалий період експлуатації жир, що накопився, стане твердим і ускладнить очищення. Рекомендовано очищувати фільтр і панель кожні 3-4 тижні.

Лічильник годин експлуатації нагадає про потребу очистити жиропоглинальний фільтр і панель всмоктування, коли засвітиться символ жиропоглинального фільтра . Лічильник годин експлуатації нагадає про потребу очистити жиропоглинальний фільтр і панель усмоктування, коли засвітиться символ жиропоглинального фільтра .

Інтервал чищення лічильника годин експлуатації ви можете налаштувати відповідно до ваших потреб (див. розділ «Керування (Автоматичний режим і ручний режим)»).

Виймання жиропоглинального фільтра і панелі відведення повітря по контуру

 Під час виймання панель і фільтр можуть випасти.

Це може призвести до пошкоджень. Під час будь-яких дій із фільтрами і панеллю міцно тримайте їх.

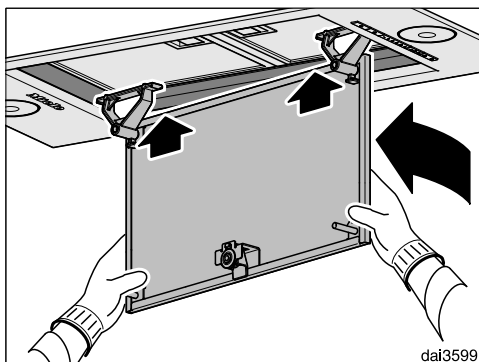
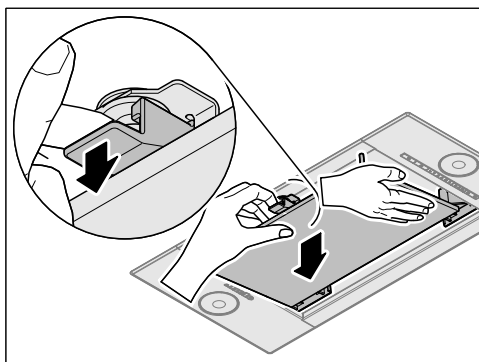

- Одною рукою тримайте панель, іншою рукою послабте кріплення. Зніміть панель, направляючи донизу.

- Підніміть трохи панель і зніміть її, направляючи вперед.

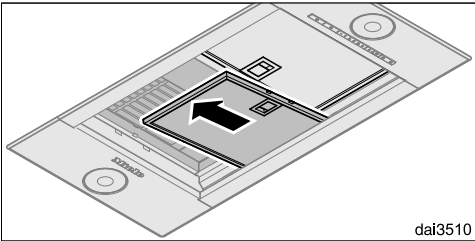
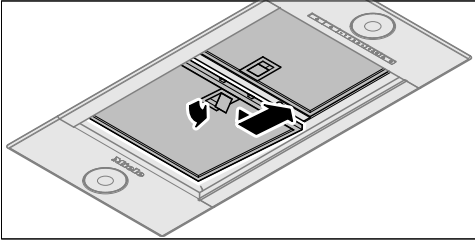

dai3510

- Зніміть блокування жиропоглинального фільтра і вийміть жиропоглинальний фільтр.

Очищення панелі вручну

- Під час очищення панелі дотримуйтеся вказівок, наведених у розділі «Корпус».

Ручне очищення жиропоглинальних фільтрів

- Очищуйте фільтри за допомогою щітки і теплої води з додаванням м'якого мийного засобу. Не використовуйте концентрований мийний засіб.

Невідповідні мийні засоби

Регулярне використання невідповідних засобів для чищення може призвести до пошкоджень фільтра.

Не використовуйте такі мийні засоби:

- засоби для очищення від накипу
- порошки або пасти
- агресивні універсальні мийні засоби
- спрей для чищення духових шаф

Очищення панелі та жиропоглинальних фільтрів у посудомийній машині

- Вставте панель і фільтри за можливості прямо або під нахилом в нижній короб. Слідкуйте за тим, щоб коромисло вільно рухалось.
- Використовуйте побутовий м'який миючий засіб.
- Оберіть програму з температурою миття в діапазоні 50–65 °С.

За умови чищення в посудомийній машині на внутрішній поверхні жиропоглинальних фільтрів можуть залишитися плями від дії деяких засобів для чищення. Це ніяк не впливає на функціональні якості фільтрів.

Чищення та догляд

Після чищення

- Після чищення покладіть фільтри на чисту поверхню, яка вбирає вологу, щоб вони висохли.
- Після виймання жиропоглинального фільтра і панелі очистіть також від відкладень жиру доступні деталі корпусу і жолоб в нижній частині корпусу. Таким чином Ви уникнете небезпеки займання.
- Знову встановіть фільтр. Стежте за тим, щоб при встановленні жиропоглинального фільтра фіксатор був направлений вниз.

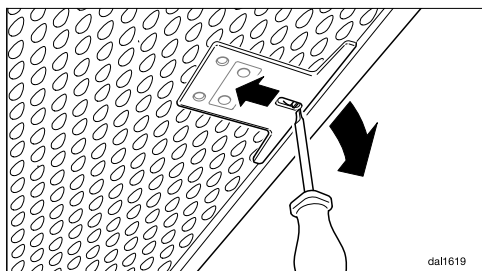

- Якщо фільтр був випадково встановлений навпаки, можна розблокувати пристрій блокування через отвори за допомогою маленької викрутки.

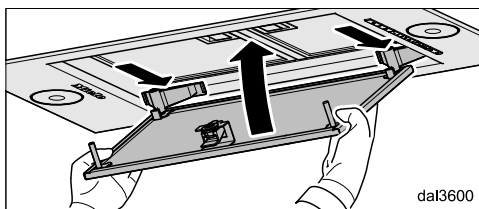
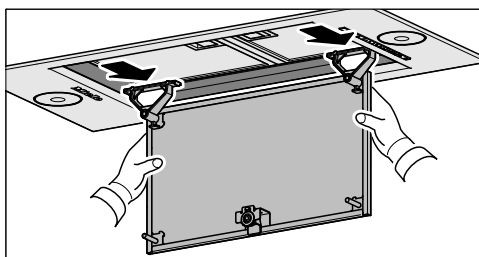
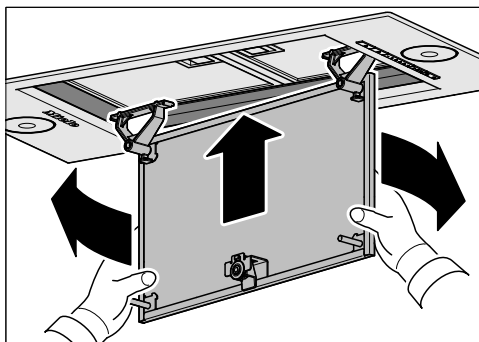



- Насадіть панель в екран і зачепіть її ззаду.
- Передній край подайте вгору і притисніть до фіксації.

Панель можна також установити повернутою на 180°. Монтажне положення витяжки може полегшити виймання та встановлення панелі.

Обнулення показників лічильника жиропоглинального фільтра

Після чищення обнулiть лічильник годин експлуатації.

- При ввімкненому вентиляторі тримайте натиснутою кнопку годин експлуатації   прибіл. 3 секунди, доки блиматиме лише індикатор 1.

Символ жиропоглинального фільтра  згасне.

Якщо ви очищуєте жиропоглинальні фільтри до того, як закінчився встановлений час годин експлуатації:

- Тримайте натиснутою кнопку годин експлуатації   прибіл. 6 секунд, доки блиматиме лише індикатор 1.

Заміна жиропоглинальних фільтрів

Регулярне використання й очищення можуть призвести до зносу фільтрів.

Якщо ви виявите будь-які пошкодження, замініть жиропоглинальні фільтри.

Ви можете придбати жиропоглинальні фільтри в сервісній службі Miele (див. кінець інструкції з експлуатації) або в спеціалізованому магазині Miele.

Вугільний фільтр

Під час роботи в режимі циркуляції, крім жиропоглинальних фільтрів, додатково використовується два вугільні фільтри. Вони абсорбують запахи, які утворюються під час приготування їжі.

Вугільні фільтри встановлюються в екран над жиропоглинальними фільтрами.

Ви можете замовити вугільні фільтри в інтернет-магазині, в сервісній службі Miele (див. кінець інструкції з експлуатації) або придбати у спеціалізованому магазині Miele. Опис типу можна знайти в розділі «Технічні характеристики».

Установка/заміна вугільного фільтра

- Для встановлення або заміни вугільного фільтра вийміть спочатку панель і жиропоглинальний фільтр, як описано вище.
- Вийміть вугільний фільтр з упаковки.

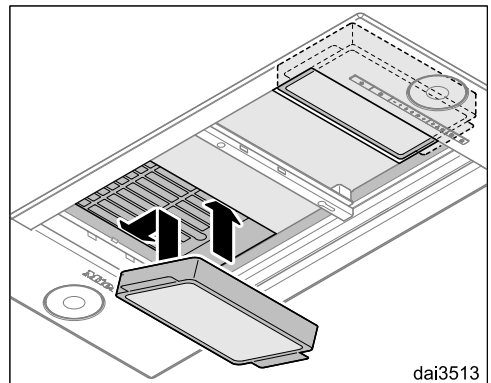

- Вставте вугільний фільтр в екран.
- Знову встановіть жиропоглинальний фільтр

Чищення та догляд



Інтервал зміни

Завжди замінюйте вугільні фільтри, якщо запахи не абсорбуються належним чином, але не рідше ніж раз на 6 місяців.

Лічильник годин експлуатації нагадає про потребу регулярної заміни вугільних фільтрів, коли засвітиться їх індикатор .



Обнулення показників лічильника вугільного фільтра

Якщо лічильник годин експлуатації активовано, після заміни потрібно його обнулити.

- Для цього при ввімкненому вентиляторі натисніть двічі кнопку лічильника годин експлуатації   і тримайте її натиснутою прибіл. 3 секунди, доки блиматиме лише індикатор **1**.

Символ вугільного фільтра  згасне.

Якщо Ви очищуєте вугільні фільтри **до** того, як закінчився встановлений час годин експлуатації:

- Двічі натисніть кнопку лічильника годин експлуатації   і тримайте її натиснутою прибіл. 6 секунд, доки блиматиме лише індикатор **1**.

Утилізація вугільного фільтра

- Використаний вугільний фільтр слід утилізувати з побутовим сміттям.

Перед встановленням

 Перед встановленням ознайомтеся з усіма вказівками цього розділу, а також розділу «Заходи безпеки і застереження».

Кухонна витяжка може бути вбудована в верхню кухонну шафу, витяжний камін, зону їжі або приготування.

■ Після монтажу перевірте, чи доступна верхня сторона приладу.

Якщо вона не буде доступна, встановіть, як описано вище, повітровід **перед** монтажем і підготуйте гніздо для підключення до мережі.

Установлення

Розміри приладу

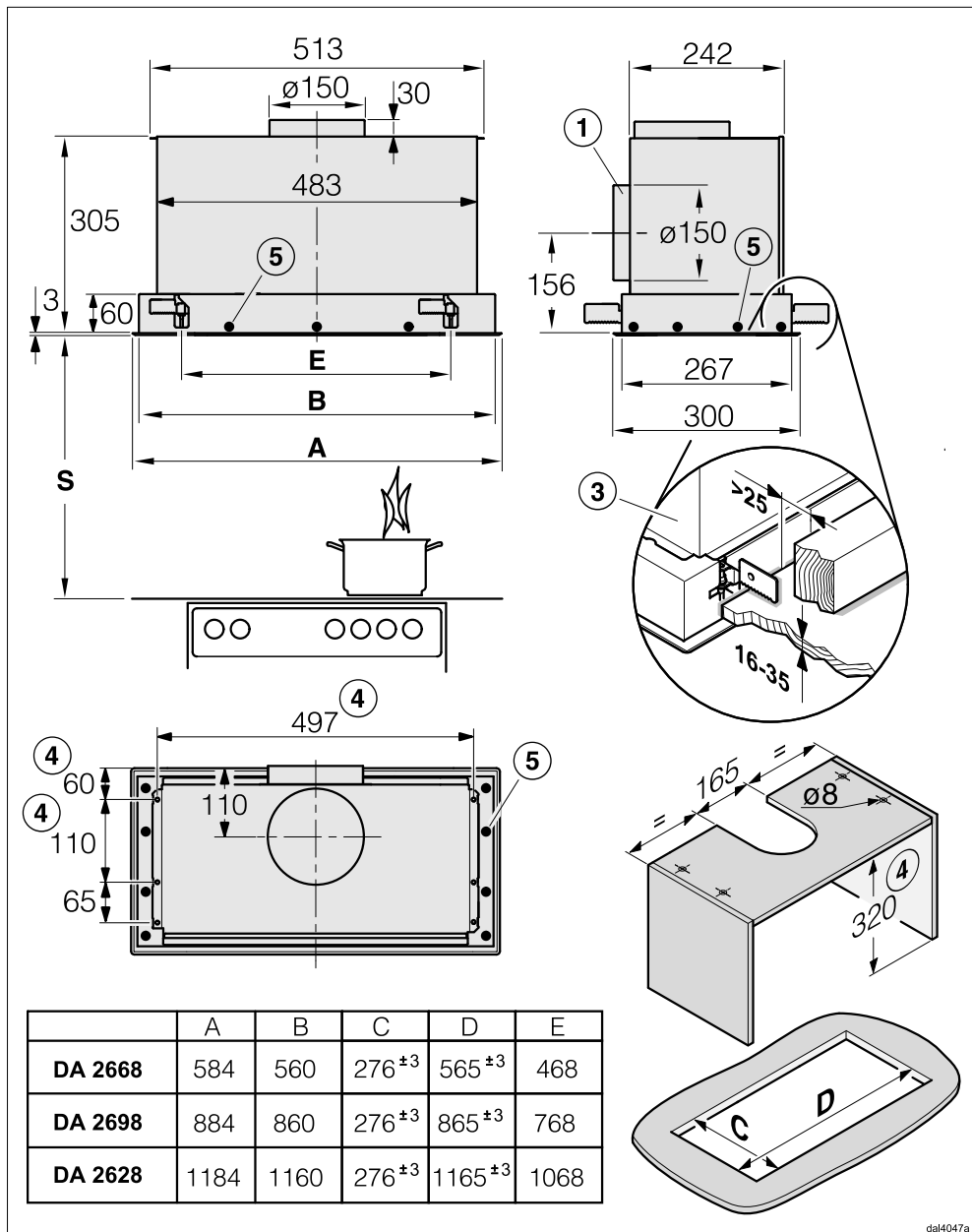

dal4047a

Рисунок виконано не в масштабі

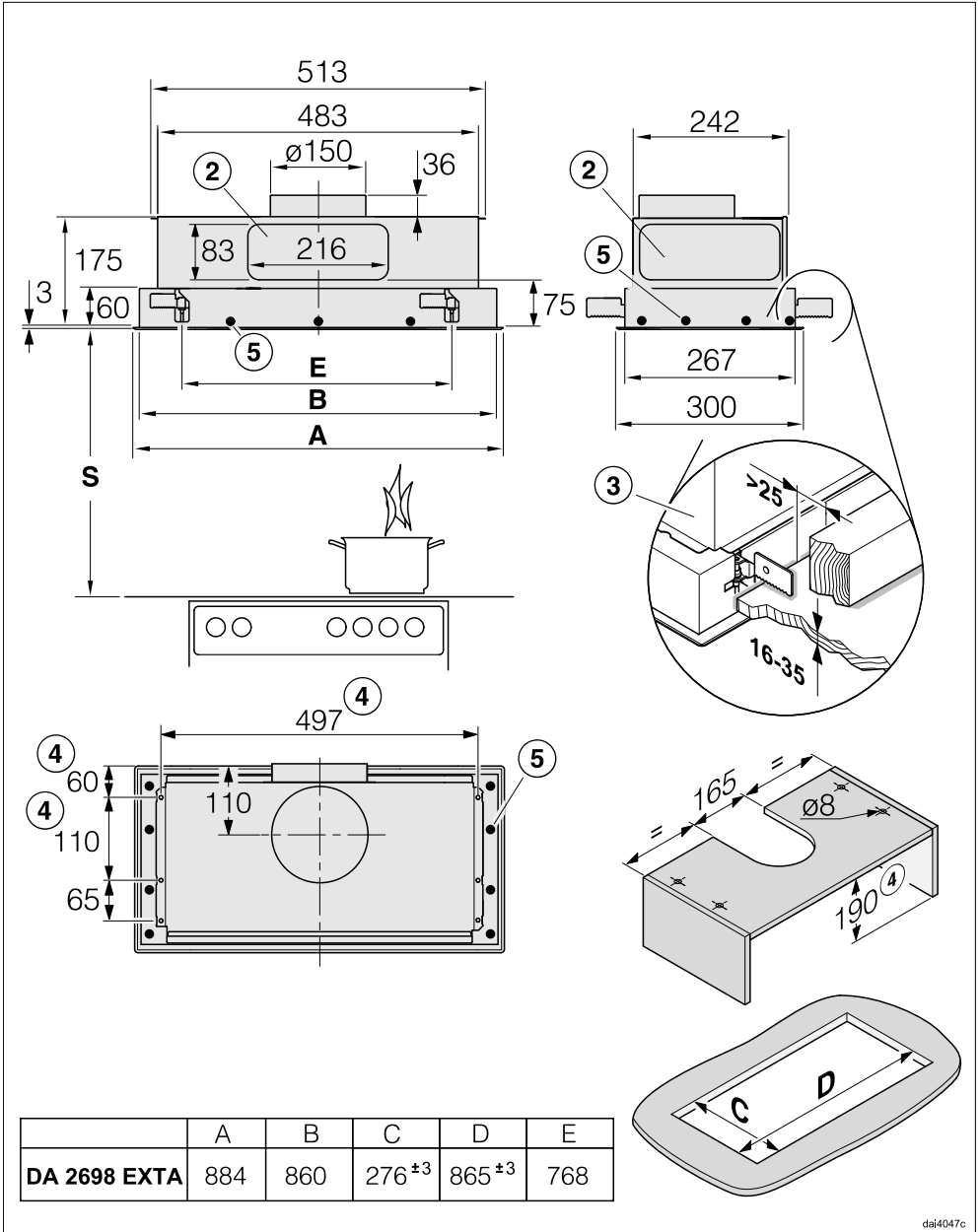

daj4047c

Рисунок виконано не в масштабі

Установлення

- ① Повітровід направлений назад (альтернатива).
- ② Повітровід альтернативно з каналом 222 x 89 мм направлений назад або в сторону.
- ③ Витяжка кріпиться за допомогою затискачів у виїмці. Для цього необхідна міцна конструкція монтажної поверхні, наприклад, із дерева. Перевірте достатню несну здатність конструкції. У зоні затискачів такі компоненти, як стійки та кабелі, мають бути на відстані принаймні 25 мм від виїмки.
- ④ Крім цього, витяжка може бути прикріплена до чотирьох монтажних точок на проміжній панелі.
- ⑤ Додатковий варіант кріплення на монтажну поверхню.

Відстань між варильною поверхнею і витяжкою (S)

При виборі відстані від нижнього канту витяжки до варильної поверхні орієнтуйтеся на вказівки виробника варильної поверхні. Якщо виробником не зазначені більші відстані, дотримуйтесь принаймні вказаних безпечних відстаней, що зазначені нижче. При цьому врахуйте вказівки розділу «Заходи безпеки і застереження».

Варильна поверхня	Відстань S щонайменше
Електрична варильна поверхня	450 мм
Електрогриль, фритюрниця (електрична)	650 мм
Газова конфорка з багатьма конфорками і з загальною потужністю $\leq 12,6$ кВт, жодна конфорка $> 4,5$ кВт	650 мм
Газова конфорка з багатьма конфорками і з загальною потужністю $> 12,6$ кВт і $\leq 21,6$ кВт, жодна конфорка $> 4,8$ кВт	760 мм
Газова конфорка з багатьма конфорками і з загальною потужністю $> 21,6$ кВт, або одна з конфорок $> 4,8$ кВт	не можливо
Варильна газова поверхня з одною конфоркою \leq з потужністю 6 кВт.	650 мм
Варильна газова поверхня з одною конфоркою $>$ з потужністю 6 кВт і $\leq 8,1$ кВт.	760 мм
Варильна газова поверхня з одною конфоркою $>$ з потужністю 8,1 кВт.	не можливо

Рекомендації щодо монтажу

- Для того, щоб працювати під витяжкою було вільно і зручно, рекомендовано дотримуватись відстані до електричних конфорок також мінім. 650 мм.
- При виборі монтажної висоти враховуйте зріст користувачів. Їм повинно бути зручно працювати біля варильної поверхні та управляти витяжкою.
- Візьміть до уваги, що із збільшенням відстані до варильної поверхні погіршується поглинання випаровувань.
- Для оптимального всмоктування кухонних випаровувань потрібно врахувати, що витяжка має монтуватись посередині варильної панелі, не з боку або ззаду.
- По можливості варильна поверхня повинна бути вужчою за витяжку. Максимально варильна поверхня повинна бути з витяжкою однаковою по завширшки.
- Місце монтажу повинно бути легкодоступним. У випадку потреби сервісного обслуговування витяжка має бути доступною для ремонтних робіт та демонтажу. Зверніть увагу на розташування полиць, шаф, елементів декору поблизу витяжки.

Матеріал для монтажних робіт

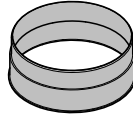

1 випускний патрубок
для повітроводу Ø 150 мм

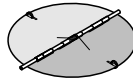

1 незворотний клапан
для установки у випускному патрубку моторного вузла (не в режимі циркуляції). Залежно від виконання приладу незворотний клапан може бути вже вмонтований.

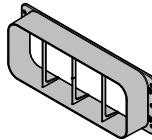

1 патрубок для під'єднання каналу ззаду або збоку (тільки для модельного ряду ... EXTA)

Установлення

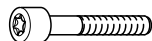

07761730



00010889



8165820

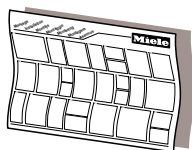

План монтажу

Окремі кроки монтажу описані в плані монтажу.

4 шурупи M5 x 40 мм, 4 шайби, 4 насадні гайки M5 для закріплення витяжки на проміжній полиці



08095672

10 шурупів M4 x 8 мм для закріплення кухонної витяжки в навісній шафі



07270730

4 шурупи M4 x 12 мм для додаткового кріплення витяжки на нерівних монтажних поверхнях

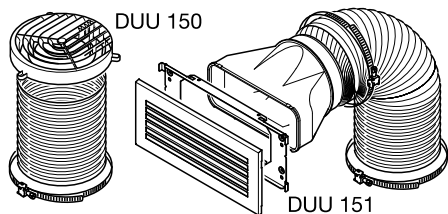

Комплект переоснащення для режиму циркуляції

містить поворотний патрубок, решітку й шланг (не входить у комплект поставки, можна придбати додатково, див. «Технічні характеристики»).

Збережіть такі деталі:

Нерівна поверхня для установки

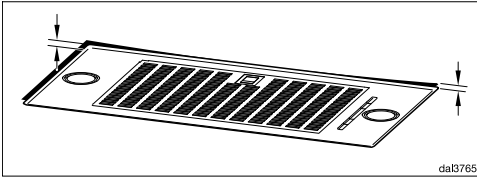

Якщо поверхня для установки нерівна і це ускладнює монтаж урівень із поверхнею, раму можна переналаштувати.

- Встановіть витяжку, як описано в схемі установки.
- Від'єднайте витяжку від мережі (див. розділ «Заходи безпеки і застереження»).

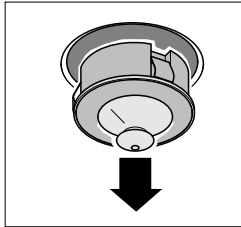
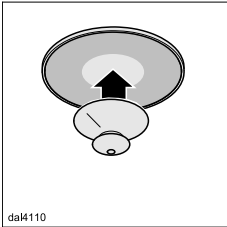

- Вийміть лампу з корпусу за допомогою присоски, яка входить у комплект поставки.
- Зніміть і всі інші світильники.

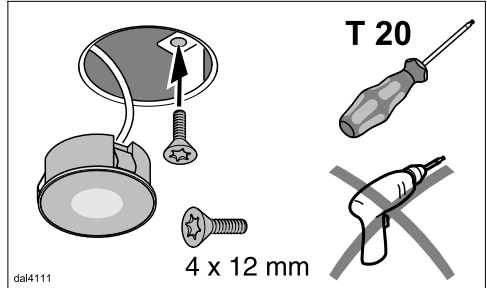

- Вставте по одному з доданих шурупів у кожний з отворів.
- Викруткою закручіть шурупи, аж доки рама не опиниться врівень із поверхнею установки.

Не затягуйте шурупи занадто сильно.

- Знову вставте лампочку.

Повітровід

⚠ При одночасній експлуатації витяжки і пристрою горіння, що використовує повітря кімнати, за певних обставин може виникнути небезпека задухи продуктами згорання!

Більш детальні вказівки вказані в розділі «Заходи безпеки і застереження».

У випадку сумнівів отримайте підтвердження спеціаліста з експлуатації пічного обладнання щодо безпечної роботи приладу.

Для повітроводу використовуйте лише гладенькі труби або гнучкі відповідні шланги з негорючого матеріалу.

Використовуйте для витяжок модельного ряду ... EXT/EXTA жорсткий повітропровід. Зовнішній вентилятор може створити вакуум, який призводить до деформації повітроводу.

Щоб досягти максимальної потужності потоку повітря та мінімального шуму під час роботи, врахуйте такі фактори:

- Діаметр повітроводу має бути не меншим поперечного перерізу патрубка (див. розділ «Розміри приладу»). Це особливо актуально під час використання плоских повітропроводів.
- Повітровід має бути максимально коротким і прямим.

- Використовуйте коліна лише великого радіусу.
- Повітровід не можна перегинати або здавлювати.
- Усі з'єднання мають бути міцні та щільні.
- Якщо в повітроводі є клапани, то під час ввімкнення витяжки ці клапани мають бути відкриті.

Зверніть увагу, що кожен вигин перешкоджає вільному потоку повітря, збільшуючи шуми під час роботи.

Димар

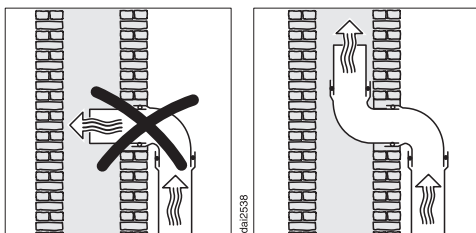

Якщо вихідне повітря виводиться в димар, то вхідний патрубок має бути зігнутим у напрямку повітряного потоку.

Якщо димар використовується декількома вентиляційними установками, то поперечний переріз витяжної труби має бути достатньо великим.

Зворотний клапан

- Використовуйте клапан зворотного потоку в димарі.

Зворотний клапан запобігає небажаному обміну між повітрям у приміщенні та ззовні при вимкненій витяжці..

Якщо вихідне повітря виводиться на вулицю, рекомендується вбудувати у стіну розсувний патрубок від Miele або прохідний ізолятор стелі від Miele (устаткування, що можна придбати додатково). Вони мають вбудований зворотний клапан.

Якщо ваша система повітря не оснащена зворотним клапаном, до кухонної витяжки додається такий клапан.

Зворотний клапан установлюється у випускний патрубок вентилятора.

Конденсат

Якщо повітропровід прокладається, наприклад, у прохолодних приміщеннях або на горищах, через перепади температур у повітропроводі може утворюватись конденсат. Щоб зменшити перепад температур, ізолюйте повітропровід.

Якщо повітропровід розміщується горизонтально, необхідно забезпечити нахил принаймні 1 см на метр. Завдяки нахилу можна уникнути утворення конденсату у витяжці.

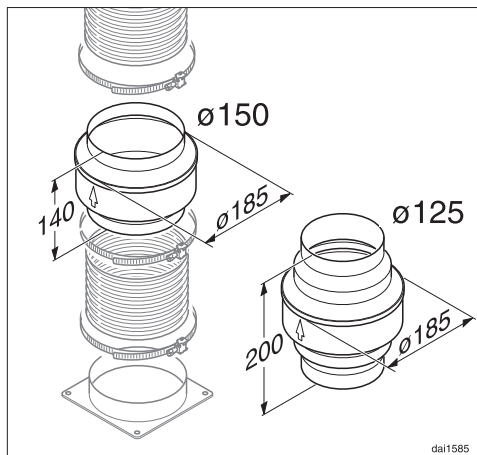

Крім ізоляції повітропроводу, ми рекомендуємо встановити затвор для конденсату, який забезпечує поглинання та випаровування конденсату.

Затвори для конденсату можна придбати додатково для повітропроводів діаметром 125 мм або 150 мм.

Затвор для конденсату необхідно встановлювати вертикально і якомога ближче до випускного патрубку витяжки. Стрілка на корпусі вказує на напрямок випуску повітря.

Для витяжок, підготовлених для підключення до зовнішнього вентилятора (модельний ряд ...EXT/EXTA), у прилад вбудовано конденсатовідвідник.

Miele не несе відповідальності за функціональні дефекти або пошкодження, спричинені неякісним повітроводом.

Установлення

Глушник

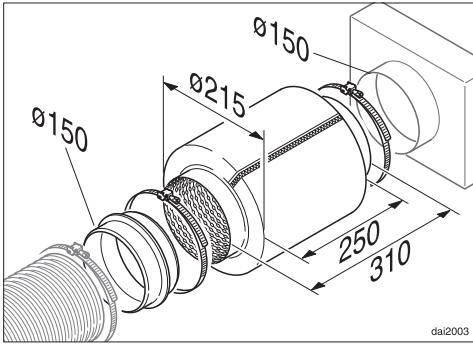

Для додаткового поглинання звуку у повітроводі можна використовувати поглинач глушник (установка, що можна придбати додатково).

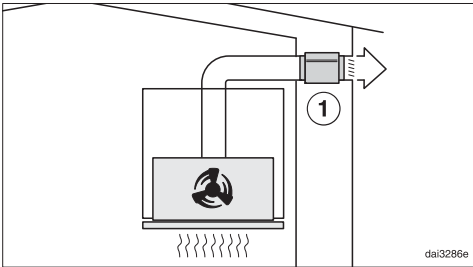

Під час видалення повітря глушник гасить як шум вентилятора зовні, так і зовнішні шуми, які проникають в кухню через повітропровід (наприклад, вуличний шум). Для цього глушник необхідно встановлювати якомога ближче до виходу відпрацьованого повітря ①.

У режимі рециркуляції глушник встановлюється між випускним патрубком і вентиляційною решіткою ②. Перевірте приміщення для встановлення.

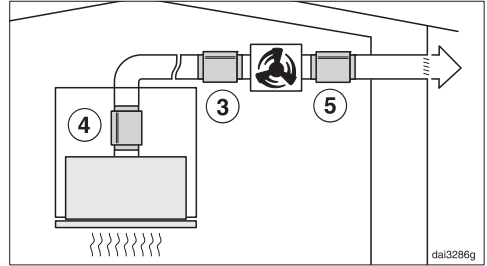

Завдяки використанню зовнішнього вентилятора шум вентилятора зовні й на кухні можна звести до мінімуму. Якщо глушник встановлено перед зовнішнім вентилятором ③, шум на кухні знижується. Якщо повітропровід довгий, глушник необхідно встановити у випускному патрубку витяжки ④. Якщо зовнішній вентилятор встановлено в приміщенні, рівень зовнішнього шуму зменшується завдяки розміщенню глушника після зовнішнього вентилятора ⑤.

Електропідключення

Витяжка серійного зразка поста-чається готовою до підключення в за-землену розетку.

Якщо ви не матимете доступу до ро-зетки або передбачається стаціонар-не підключення, переконайтеся, що на місці встановлення наявний при-стрій відключення від мережі для кожного полюса.



Ризик пожежі від перегріву.

Робота витяжки з використанням блоків розеток і подовжувачів мо-же спричинити перевантаження кабелів.

З міркувань безпеки не використо-вуйте декілька розеток чи подов-жувачі.

Електропідключення має здійснюва-тися лише до стаціонарної електро-проводки із заземленням (VDE 0100).

З міркувань безпеки для електрично-го підключення приладу ми рекомен-дуємо використовувати у відповідній побутовій установці автоматичний пристрій захисного вимкнення (ПЗВ) типу .

Пошкоджений мережевий кабель можна замінити лише спеціальним кабелем такого ж типу (доступний у сервісній службі компанії Miele). Щоб гарантувати безпеку, ремонтні робо-ти можуть проводитися тільки сервісною службою або фахівцями, авторизованими компанією Miele.

Інформація про номінальне спожи-вання й відповідний запобіжник заз-начена на типовій табличці або в ін-струкції з використання. Порівняйте

цю інформацію з даними про елек-тричне підключення на місці.

У разі виникнення сумнівів прокон-сультуйтеся з кваліфікованим елек-триком.

Можлива тимчасова або постійна ро-бота на відокремленій або немере-жевій синхронній системі електро-постачання (наприклад, автономні мережі, резервні системи). Необхід-ною умовою експлуатації є відповід-ність системи енергопостачання вимогам стандарту EN 50160 або подібного. Захисні заходи, передба-чені в побутових установках і в цьому виробі Miele, мають також забезпечу-вати їхнє функціонування й роботу в автономному режимі або в режимі несинхронної роботи, або ж їх слід замінити еквівалентними заходами в установці. Як описано, наприклад, в актуальній публікації VDE-AR-E 2510-2.

Сервісна служба

Куди звертатись у разі виникнення несправностей

У разі виникнення несправностей, які не вдається усунути самостійно, зверніться, наприклад, до постачальника Miele або в сервісну службу Miele.

Прийом у сервісній службі Miele можна узгодити за допомогою Інтернету за адресою www.miele.com/service.

Контактні дані сервісної служби Miele можна знайти в кінці цього документа.

Для обслуговування сервісній службі потрібні відомості про модель і серійний номер (модель/серійний номер). Ці дані ви знайдете на типовій табличці.

Місцезнаходження типової таблички

Типову табличку можна знайти, якщо вийняти жиропоглинальний фільтр.

Гарантійний строк

Гарантійний строк складає 2 роки.

Більш змістовну інформацію викладено в положеннях щодо умов гарантії, що додаються.

Технічний регламент

Прилад пройшов перевірку та відповідає всім чинним технічним регламентам, що стосуються даної групи товарів.

Технічні характеристики

Мотор вентилятора*	80 Вт
Підсвічування варильної поверхні	
DA 2668	2 x 4,5 Вт
DA 2698	4 x 3 Вт
DA 2628	3 x 4,5 Вт
Загальна споживана потужність*	
DA 2668	89 Вт
DA 2698	92 Вт
DA 2628	93,5 Вт
Напруга мережі, частота	230 В змінного струму, 50 Гц
Запобіжник	10 А
Довжина мережевого кабелю	1,5 м
Вага	
DA 2668	12 кг
DA 2698	14 кг
DA 2628	15 кг
DA 2698 EXTA	11 кг

*Модельний ряд ... EXTA: загальна споживана потужність і продуктивність відведення повітря залежать від підключеного виносного вентилятора.

Довжина електричного з'єднувального кабелю до зовнішнього вентилятора: 1,9 м

Модуль бездротової мережі

Діапазон частот	2,400–2,4835 Гц
Максимальна потужність передавача	< 100 мВт

Додаткове устаткування для режиму циркуляції

Монтажний комплект DUU 150 або DUU 151 і набір вугільних фільтрів DKF 19-P. Комплект містить два вугільні фільтри.

Технічні характеристики

Технічний паспорт для побутових витяжок

згідно з постановою (ЄС) № 65/2014 і (ЄС) № 66/2014

MIELE	
Модель/опис приладу	DA 2668
Споживання енергії (AEC_{hood})	28,4 кВт/год на рік
Клас енергоефективності	A+
Індекс енергоефективності (EEl_{hood})	42,3
Аеродинамічний ККД (FDE_{hood})	36,0
Клас гідродинамічної ефективності	
Від А (найвища ефективність) до G (найнижча ефективність)	A
Ефективність системи освітлення ($LE_{витяжка}$)	77,8 lx/W
Клас ефективності освітлення	
Від А (найвища ефективність) до G (найнижча ефективність)	A
Затримання жиру	95,8%
Клас затримання жиру	
Від А (найвища ефективність) до G (найнижча ефективність)	A
Значення витягування повітря в точці оптимального ККД	310,9 m ³ /h
Потік повітря (мінімальна швидкість)	175 m ³ /h
Потік повітря (максимальна швидкість)	365 m ³ /h
Потік повітря (інтенсивний або швидкий рівень потужності)	585 m ³ /h
Макс. потік повітря (Q_{max})	585 m ³ /h
Перепад статичного тиску в точці оптимального ККД	355 Pa
A-оціночний рівень шуму (мін. швидкість)	35 dB
A-оціночний рівень шуму (макс. швидкість)	51 dB
A-оціночний рівень шуму (інтенсивний або швидкий рівень потужності)	64 dB
Електрична споживана потужність у точці оптимального ККД	85,0 W
Споживана потужність у вимкненому стані (P_o)	W
Споживана потужність у режимі очікування (P_s)	0,35 W
Номінальна потужність системи освітлення	9,0 W
Середня сила світла системи освітлення на варильній поверхні	700 lx
Фактор додаткового часу	0,7

Технічний паспорт для побутових витяжок

згідно з постановою (ЄС) № 65/2014 і (ЄС) № 66/2014

MIELE	
Модель/опис приладу	DA 2698
Споживання енергії (AEC_{hood})	28,6 кВт/год на рік
Клас енергоефективності	A+
Індекс енергоефективності (EEl_{hood})	37,7
Аеродинамічний ККД (FDE_{hood})	40,1
Клас гідродинамічної ефективності	
Від А (найвища ефективність) до G (найнижча ефективність)	A
Ефективність системи освітлення ($LE_{витяжка}$)	54,2 lx/W
Клас ефективності освітлення	
Від А (найвища ефективність) до G (найнижча ефективність)	A
Затримання жиру	95,3%
Клас затримання жиру	
Від А (найвища ефективність) до G (найнижча ефективність)	A
Значення витягування повітря в точці оптимального ККД	386,2 м ³ /h
Потік повітря (мінімальна швидкість)	200 м ³ /h
Потік повітря (максимальна швидкість)	400 м ³ /h
Потік повітря (інтенсивний або швидкий рівень потужності)	640 м ³ /h
Макс. потік повітря (Q_{max})	640 м ³ /h
Перепад статичного тиску в точці оптимального ККД	367 Pa
A-оціночний рівень шуму (мін. швидкість)	36 dB
A-оціночний рівень шуму (макс. швидкість)	51 dB
A-оціночний рівень шуму (інтенсивний або швидкий рівень потужності)	62 dB
Електрична споживана потужність у точці оптимального ККД	98,0 W
Споживана потужність у вимкненому стані (P_o)	W
Споживана потужність у режимі очікування (P_s)	0,35 W
Номінальна потужність системи освітлення	12,0 W
Середня сила світла системи освітлення на варильній поверхні	650 lx
Фактор додаткового часу	0,6

Технічні характеристики

Технічний паспорт для побутових витяжок

згідно з постановою (ЄС) № 65/2014 і (ЄС) № 66/2014

MIELE	
Модель/опис приладу	DA 2628
Споживання енергії (AEC_{hood})	26,8 кВт/год на рік
Клас енергоефективності	A+
Індекс енергоефективності (EEl_{hood})	37,7
Аеродинамічний ККД (FDE_{hood})	40,9
Клас гідродинамічної ефективності	
Від А (найвища ефективність) до G (найнижча ефективність)	A
Ефективність системи освітлення ($LE_{витяжка}$)	51,9 lx/W
Клас ефективності освітлення	
Від А (найвища ефективність) до G (найнижча ефективність)	A
Затримання жиру	95,2%
Клас затримання жиру	
Від А (найвища ефективність) до G (найнижча ефективність)	A
Значення витягування повітря в точці оптимального ККД	340,4 м ³ /h
Потік повітря (мінімальна швидкість)	200 м ³ /h
Потік повітря (максимальна швидкість)	400 м ³ /h
Потік повітря (інтенсивний або швидкий рівень потужності)	640 м ³ /h
Макс. потік повітря (Q_{max})	640 м ³ /h
Перепад статичного тиску в точці оптимального ККД	380 Pa
A-оціночний рівень шуму (мін. швидкість)	36 dB
A-оціночний рівень шуму (макс. швидкість)	51 dB
A-оціночний рівень шуму (інтенсивний або швидкий рівень потужності)	62 dB
Електрична споживана потужність у точці оптимального ККД	88,0 W
Споживана потужність у вимкненому стані (P_o)	W
Споживана потужність у режимі очікування (P_s)	0,35 W
Номінальна потужність системи освітлення	13,5 W
Середня сила світла системи освітлення на варильній поверхні	700 lx
Фактор додаткового часу	0,5

Технічний паспорт для побутових витяжок

згідно з постановою (ЄС) № 65/2014 і (ЄС) № 66/2014

MIELE	
Модель/опис приладу	DA 2698 EXTA
Споживання енергії (AEC_{hood})	112,6 кВт/год на рік
Клас енергоефективності	C
Індекс енергоефективності (EEl_{hood})	78,0
Аеродинамічний ККД (FDE_{hood})	20,1
Клас гідродинамічної ефективності	
Від А (найвища ефективність) до G (найнижча ефективність)	C
Ефективність системи освітлення ($LE_{витяжка}$)	54,2 lx/W
Клас ефективності освітлення	
Від А (найвища ефективність) до G (найнижча ефективність)	A
Затримання жиру	95,3%
Клас затримання жиру	
Від А (найвища ефективність) до G (найнижча ефективність)	A
Значення витягування повітря в точці оптимального ККД	431,8 м ³ /h
Потік повітря (мінімальна швидкість)	325 м ³ /h
Потік повітря (максимальна швидкість)	590 м ³ /h
Потік повітря (інтенсивний або швидкий рівень потужності)	735 м ³ /h
Макс. потік повітря (Q_{max})	735 м ³ /h
Перепад статичного тиску в точці оптимального ККД	376 Pa
А-оціночний рівень шуму (мін. швидкість)	47 dB
А-оціночний рівень шуму (макс. швидкість)	61 dB
А-оціночний рівень шуму (інтенсивний або швидкий рівень потужності)	67 dB
Електрична споживана потужність у точці оптимального ККД	222,6 W
Споживана потужність у вимкненому стані (P_o)	W
Споживана потужність у режимі очікування (P_s)	0,35 W
Номінальна потужність системи освітлення	12,0 W
Середня сила світла системи освітлення на варильній поверхні	650 lx
Фактор додаткового часу	1,3

Значення визначено в комбінації із зовнішнім вентилятором Miele ABLG 202.



Шановний покупець!

Гарантійний термін експлуатації виробу становить 24 місяця з дати продажу, за умови використання виробу винятково в особистих, сімейних, домашніх та інших потребах, які не пов'язані зі здійсненням підприємницької діяльності.

Протягом зазначеного терміну Ви можете реалізувати свої права на безкоштовне усунення недоліків у роботі виробу та задоволення інших установлених законодавством вимог споживача відносно якості виробу, за умови використання його за призначенням і дотримання вимог під час установлення, підключення і експлуатації виробу, які зазначено у даній інструкції.

Звертаємо Вашу увагу на те, що початок дії гарантійних зобов'язань залежить від правильного заповнення відомостей про продаж, а для виробів, що вимагають спеціального установлення та підключення, відомостей про установлення та підключення. Вимагайте заповнення!

Щоб уникнути непорозумінь, зберігайте, будь ласка, документи, які засвідчують факт купівлі товару та/або надання послуг, пов'язаних з його установкою та підключенням.

Увага! На виробі має бути вказано унікальний заводський номер. Заводський номер дозволяє дізнатися точну дату виробництва виробу.

У випадку усунення сервісною службою Miele несправностей устаткування під час дії гарантійного терміну шляхом заміни деталі зазначеного устаткування, клієнт зобов'язаний повернути представникові сервісної служби демонтовану деталь після закінчення ремонту (у момент усунення несправності устаткування).

Гарантійне обслуговування не здійснюється у випадках:

- неналежного зберігання та/або недбалого транспортування;
- недотримання правил установки і підключення;
- ремонту, розбирання та інших втручань особами, що не мають повноважень на надання даних послуг;
- виявлення механічних пошкоджень товару;
- виявлення слідів впливу хімічних речовин;

- неправильного застосування дозуючих мийних засобів та витратних матеріалів;
- включення в електричну мережу з нестандартними параметрами (що не відповідають ДСТУ);
- виявлення пошкоджень, спричинених екстремальними кліматичними умовами при транспортуванні, зберіганні та експлуатації;
- пошкоджень товару тваринами або комахами;
- протиправних дій третіх осіб;
- надзвичайних обставин (пожежі, zalivanja, стихійних лих і т.п.)
- порушення функціонування товару внаслідок попадання у внутрішні робочі блоки сторонніх предметів, тварин та комах.

Гарантійне обслуговування не поширюється на:

- зазначені у даній Інструкції з експлуатації роботи щодо регулювання, чищення та іншого догляду за виробом;
- заміну витратних матеріалів (фільтри, лампи освітлення, гумові ущільнювачі дверцят/люків, мішки-пилосбірники, слюдяні пластики і т.п.);
- зміну відтінку кольору, глянцевої частин устаткування під час експлуатації.

Недоліками товару не є шуми, пов'язані із принципами роботи окремих комплектуючих виробів, що входять до складу товару:

- вентиляторів,
- масляних/повітряних доводчиків дверей,
- водяних клапанів,
- електричних реле,
- електродвигунів,
- ременів,
- компресорів,

а також шуми, спричинені природним зношуванням (старінням) матеріалів:

- потріскування при нагріванні/охолодженні,
- скрипи,
- незначне стукотіння рухливих механізмів.

З питань щодо технічного обслуговування або придбання додаткового устаткування та витратних матеріалів просимо звертатися до продавця, у якого Ви придбали цей виріб, або в один із сервісних центрів Miele.

Форма N 2-гарант

ТОВ « Міле » 01033 м.Київ, вул.Жилянська, 48,50а

Виробник (продавець) (найменування підприємства, організації, юридична адреса)

Ідентифікаційний код згідно з ЄДРПОУ 3209997

Код згідно з ДКУД

Найменування товару згідно з нормативним документом, марка **DA 2668, DA 2698, DA 2628, DA 2668 EXT, DA 2698**

ГАРАНТІЙНИЙ ТАЛОН

Заводський номер _____ Дата виготовлення _____

прізвище, ім'я, по батькові відповідальної особи виробника (продавця)

(підпис)

М. П.

Продавець ТОВ "Міле" 01033 м.Київ, вул.Жилянська, 48,50а

Дата продажу _____ Ціна _____ (гривень)

прізвище, ім'я, по батькові відповідальної особи виробника (продавця)

(підпис)

М. П.

Товар прийнято на гарантійне обслуговування: ТОВ « Міле » 01033, м.Київ,
вул.Жилянська,48,50а

Дата взяття товару на гарантійний облік _____
(рік, місяць, число)

Номер, за яким товар взято на гарантійний облік _____

(прізвище, ім'я, по батькові відповідальної особи виконавця)

(підпис)

М. П.

Облік робіт з технічного обслуговування та гарантійного ремонту

Дата	Опис недоліків	Зміст виконаної роботи, найменування і тип заміненних комплектуючих виробів, складових частин	Підпис виконавця

Примітка. Додатково вноситься інформація про роботи, що виконані з метою запобігання виникненню пожежі.

Гарантійний термін експлуатації продовжено до _____ 20__ р.

до _____ 20__ р.

до _____ 20__ р.

(прізвище, ім'я, по батькові відповідальної особи виконавця)

(підпис)

М. П.

Товар уцінено _____
(дата і номер опису-акта уцінення товару)

Нова ціна _____ гривень
(сума словами)

(прізвище, ім'я, по батькові відповідальної особи виконавця)

(підпис)

Корінець відривного талона на гарантійний ремонт протягом 2 років
(місяців) гарантійного терміну експлуатації №

Виконавець _____
(наменування підприємства, організації, юридична адреса)

Вилучено _____
(рік, місяць, число) _____
(прізвище, ім'я, по батькові відповідальної особи виконавця) _____
М. П. _____

Виробник (продавець) : ТОВ "Міле", 01033, м.Київ,
вул.Жиланська,48,50а
Ідентифікаційний код 32709997 Код згідно з ДКУД
згідно з ЄДРПОУ

ВІДРИВНИЙ ТАЛОН
на гарантійний ремонт протягом 2 років гарантійного терміну експлуатації

Найменування товару згідно з нормативним документом, марка
DA 2668, DA 2698, DA 2628, DA 2668 EXT, DA 2698

Заводський номер _____ Дата виготовлення _____
(рік, місяць, число)

(прізвище, ім'я, по батькові відповідальної особи виробника (продавця)) _____
М. П. _____

Заповнює продавець

Продавець ТОВ "Міле", 01033, м.Київ, вул.Жиланська,48,50а
(наменування підприємства, організації, юридична адреса)

Дата продажу _____
(рік, місяць, число)

(прізвище, ім'я, по батькові відповідальної особи виконавця) _____
(підпис)

Корінець відривного талона на гарантійний ремонт протягом 2 років
(місяців) гарантійного терміну експлуатації №

Виконавець _____
(наменування підприємства, організації, юридична адреса)

Вилучено _____
(рік, місяць, число) _____
(прізвище, ім'я, по батькові відповідальної особи виконавця) _____
М. П. _____

Виробник (продавець) : ТОВ "Міле", 01033, м.Київ,
вул.Жиланська,48,50а
Ідентифікаційний код 32709997 Код згідно з ДКУД
згідно з ЄДРПОУ

ВІДРИВНИЙ ТАЛОН
на гарантійний ремонт протягом 2 років гарантійного терміну експлуатації

Найменування товару згідно з нормативним документом, марка
DA 2668, DA 2698, DA 2628, DA 2668 EXT, DA 2698

Заводський номер _____ Дата виготовлення _____
(рік, місяць, число)

(прізвище, ім'я, по батькові відповідальної особи виробника (продавця)) _____
М. П. _____

Заповнює продавець

Продавець ТОВ "Міле", 01033, м.Київ, вул.Жиланська,48,50а
(наменування підприємства, організації, юридична адреса)

Дата продажу _____
(рік, місяць, число)

(прізвище, ім'я, по батькові відповідальної особи виконавця) _____
(підпис)

Звертний бік відправного талона

Заповнює виконавець

Виконавець

(найменування підприємства, організації)

юридична адреса)

Номер, за яким товар взято на гарантійний облік:

Причина ремонту:

Назва заміненого комплектуючого виробу, складової частини:

Дата проведення ремонту (рік, місяць, число):

Підпис виконавця:

(прізвище, ім'я, по батькові відповідальної особи виконавця)

Підпис споживача, що підтверджує виконання
робіт з гарантійного ремонту

М. П.

(підпис) (дата)

Звертний бік відправного талона

Заповнює виконавець

Виконавець

(найменування підприємства, організації)

юридична адреса)

Номер, за яким товар взято на гарантійний облік:

Причина ремонту:

Назва заміненого комплектуючого виробу, складової частини:

Дата проведення ремонту (рік, місяць, число):

Підпис виконавця:

(прізвище, ім'я, по батькові відповідальної особи виконавця)

Підпис споживача, що підтверджує виконання
робіт з гарантійного ремонту

М. П.

(підпис) (дата)

Виробник:

Міле & Ці. КГ, Карл-Міле-Штраسه, 29, 33332 Г'ютерсло, Німеччина
Miele & Cie. KG, Carl-Miele-Straße 29, 33332 Gütersloh, Deutschland

Виготовлено на заводі:

Імперіал-Верке оХГ, Міле-Штраسه, 1, 59759 Арнсберг, Німеччина
Imperial Werke oHG, Miele-Straße 1, 59759 Arnsberg, Deutschland

Уповноважений представник виробника в Україні:

ТОВ «Міле»

вул. Жилинська 48, 50А

01033 Київ, Україна

Телефон: + 38 (044) 496 0300

Internet: www.miele.ua

E-mail: info@miele.ua



DA 2668, DA 2698, DA 2628, DA 2698 EXTA

uk-UA

M.-Nr. 12 254 490 / 00